

Sikkerhet

Kontroller at spenningen på strømmettet tilsvarer spenningen angitt på identifikasjonsplaten på baksiden av apparatet. Hvis strømpluggen, stikkkontakten eller forgreiningskontakten brukes som frakoblingsenhet, må den forbli klar til bruk.

På enkelte modeller er lysindikatoren plassert på siden av TV-apparatet. At indikatoren ikke lyser på fronten, betyr ikke at TV-apparatet er fullstendig frakoblet strømmettet. For å koble TV-apparatet fullstendig fra strømmettet, må støpselet trekkes ut fra strømkontakten.

TV-apparatets komponenter er følsomme for varme.

Maksimal temperatur på omgivelsene må ikke overskride **35 °C**. Ventilasjonsåpningene på baksiden av TV-apparatet må ikke tildekkes. Sørg for nok plass rundt det for å gi tilstrekkelig ventilasjon. Installer apparatet med god avstand til alle varmekilder (peis e.l.), eller apparater som stråler ut sterke magnetiske eller elektriske felt.

Luffuktigheten i rom hvor TV-apparatet er installert må ikke overskride **75 %** luffuktighet. Flytting av apparatet fra et kaldt sted til et varmt kan forårsake kondens på skjermen (og på noen komponenter inne i TV-apparatet). La kondensen fordampe før du slår på TV-apparatet igjen.

Knappen ⏻ eller **POWER/⏻** på TV-apparatet eller knappen ⏻ på fjernkontrollen kan brukes til å skru den på og sette den i standby-modus. Hvis du **ikke skal se på TV på en lengre periode**, må du slå det av fullstendig ved å trekke ut støpselet fra strømkontakten.

Ved **tordenvær** anbefaler vi å koble TV-apparatet fra strømmettet og fra antennen, slik at det ikke påvirkes av elektriske eller elektromagnetiske spenningsvingninger som kan ødelegge det. Av denne grunnen bør du sørge for at **strøm- og antennekontakter** er tilgjengelige, slik at de kan **kobles fra** ved behov.

Koble fra TV-apparatet umiddelbart hvis du merker at det **lukter brent** eller **hvis det kommer røyk**. Du må aldri, under noen omstendighet, åpne TV-apparatet selv, da du i så fall risikerer å få **elektrisk støt**.

ADVARSLER

Dette apparatet er kun beregnet på hjemmebruk og bør ikke brukes til andre formål, som f.eks. offentlig bruk eller kommersielle bruksområder.

Hvis den fleksible kabelen til dette produktet skades, må den skiftes ut av produsenten eller produsentens serviceverksted eller en tilsvarende kvalifisert reparatør, slik at personskader unngås.

Etterlat minst 10 cm klaring rundt TV-en slik at den får tilstrekkelig ventilasjon. Ventilasjonen må ikke

hindres ved å dekke til ventilasjonsåpningene med gjenstander som aviser, duker, gardiner osv.

Apparatet må ikke utsettes for sprut/drypp av væske, og ingen væskefylte gjenstander som f.eks. vaser må settes på apparatet.

Batterier (batteripakke eller innsatte batterier) må ikke utsettes for overdreven varme som sollys, brann eller lignende.

For å redusere risiko for brann eller elektrisk støt, må ikke apparatet utsettes for regn eller fuktighet.

En TV kan falle og forårsake alvorlig personskade eller død. Mange skader, spesielt på barn kan unngås dersom man tar enkle forholdsregler som:

- Bruk ALLTID skap eller stativer eller monteringsmetoder som anbefales av TV produsenten.
- Bruk ALLTID møbler som trygt kan støtte TV-en.
- Forsikre deg ALLTID om at TV-en ikke overhenger kanten på støttemøblene.
- Lær ALLTID barn om farene ved å klatre på møbler for å nå TV-en eller kontrollen.
- Rut ALLTID ledninger og kabler som er koblet til TV-en slik at de ikke kan snubles over, trekkes i eller gripes.
- ALDRI plasser en TV på et ustabil underlag.
- Plasser ALDRI TV-en på høye møbler (f.eks. skap eller bokhyller) uten at disse er forsvarlig forankret og støtter opp TV-en.
- Plasser ALDRI TV-settet på klær eller andre materialer som kan lokaliseres mellom TV-settet og støttemøblene.
- Plasser ALDRI gjenstander som leker eller fjernkontroller på toppen av TV-en ettersom dette kan friste barn til å klatre på TV-en.

Det samme gjelder dersom den eksisterende TV-en blir beholdt og flyttet, da bør samtlige hensyn ovenfor alltid tas høyde for.

Utstyr med dette symbolet er klasse II eller dobbelisolert elektrisk utstyr. Det har blitt laget på en slik måte at det ikke trenger å jordes. Utstyr uten dette symbolet er klasse I elektrisk utstyr. De må alltid tilkobles en stikkontakt beskyttende jordingskobling.



For å hindre at brann sprer seg må produktet holdes unna stearinlys eller annen åpen ild til enhver tid.

Dette symbolet indikerer at høyspenning er til stede inne. Det er farlig å komme i kontakt med noen intern del av dette produktet.

Dette symbolet indikerer at sikringen kan være i nøytral, og at strømmettet skal kobles fra for å strømfra faseledere.

For å unngå personskader må apparatet festes til gulvet/veggen i henhold til installasjonsinstruksjonene.

Avstanden mellom apparatet og brukere skal være minst 100 cm for å unngå risiko ved eksponering for radiostråling.

Hvis det er koblet til en ekstern antenne eller et kabelsystem til produktet, sjekk at den eksterne antennen eller at kabelsystemet er blitt jordet av en fagmann slik at det gir en viss beskyttelse mot overspenning og statisk elektrisitet.

TV-skjerm

TV-skjermen som brukes i dette produktet er laget av glass. Derfor er det mulig at det kan knuses hvis produktet faller ned eller blir utsatt for støt fra andre gjenstander.

TV-skjermen er et høyteknologisk produkt som gir deg bilder med mange detaljer. Det kan hende at noen inaktive piksler kan komme opp på skjermen som statiske blå, grønne eller røde punkter. Dette påvirker ikke ytelsen til produktet.

Pleie

Bruk et produkt beregnet for rengjøring av glass, til å rengjøre skjermen, og en myk klut og et mildt rengjøringsmiddel til rengjøring av resten av apparatet.

Viktig: Bruk av sterke rengjøringsmidler, alkoholholdige og skurende produkter kan skade skjermen.

Tørk støv av ventilasjonsåpningene på baksiden og sidene regelmessig. Bruk av rengjøringsmidler, alkoholholdige eller skurende produkter kan skade TV-apparatet. Hvis et objekt eller væske kommer inn i apparatet, må det straks kobles fra strømkretsen og kontrolleres av en fagmann. Åpne aldri apparatet selv, da dette kan føre til personskade eller skade på apparatet.

ESD-bestemmelser

Dette apparatet møter ytelseskravene til ESD. Hvis apparatet ikke gjenoppretter til Ethernet-forbindelsesmodus eller USB-avspillingsmodus på grunn av elektrostatisk ladning, må brukeren gjøre tiltaket.

Merknad om Bluetooth

Bluetooth®-teknologi (hvis tilgjengelig på din TV) bruker en frekvens på 2,4 GHz, og dermed kan Wi-Fi-tilgangspunkter, rutere eller mikrobølgeovner i nærheten ha innvirkning på Bluetooth lyd-streaming. Hvis du opplever avbrytelser i lyd-mottaket, må

du starte ditt Bluetooth-apparat på nytt for å finne en frekvens med mindre interferens, og hvis du fortsetter å oppleve problemer må du flytte deg nærmere TV-en eller øke avstanden mellom TV-en og interferensilder.

Deklarasjons-ID for Bluetooth: D056959

Veggmontasje av TV-apparatet

Advarsel: Denne operasjonen krever minst to personer, avhengig av størrelsen på TV-en.

For sikker installasjon må disse sikkerhetsreglene følges:

- Kontroller at veggen tåler vekten av TV-apparatet og veggbraketten.
- Følg monteringsanvisningen som følger med veggbraketten. For visse modeller må du passe på å skru den sekskantede VESA veggmonteringskruens naver (og skruer) som leveres med settet inn i mutterne for veggmonteringen bak på ditt sett før du monterer på veggen.
- TV-apparatet må monteres på en loddrett vegg.
- Bruk bare skruer som er egnet for veggmaterialet.
- Kontroller at kablene til TV-apparatet er plassert slik at det ikke er fare for å snuble i dem.

All annen sikkerhetsinformasjon om våre TV-apparater gjelder også her.

Bruksanvisning for flere produkter

Funksjonene beskrevet i denne håndboken gjelder de fleste modeller. Noen funksjoner vil kanskje ikke være tilgjengelig på din TV og/eller din TV kan ha funksjoner som ikke er beskrevet i denne bruksanvisningen. Illustrasjonene i denne bruksanvisningen kan variere fra det faktiske produktet. Vennligst se det faktiske produktet.

Enhetsoppdatering

Vanligvis oppdateres noen enheter kvartalsvis, men ikke alltid så spesifikt. Noen enheter, spesielt de som har blitt solgt for mer enn tre år siden vil kun oppdateres hvis det er kritiske sårbarheter som blir funnet og løst.

Informasjon for brukere om innsamling av gammelt utstyr og batterier**[EU]**

Produkter

Disse symbolene indikerer at det elektriske og elektroniske utstyret samt batterier med dette symbolet ikke skal kastes sammen med husholdningsavfall ved endt levetid. I stedet bør produktene leveres inn på gjenvinningsstasjoner for riktig behandling av elektrisk og elektronisk utstyr i tillegg til batterier for gjenvinning og resirkulering i hht. nasjonal lovgivning og direktivene 2012/19/EU, 2006/66/EC og 2008/12/EC.



Pb
Batteri

Merknad:
Merket Pb under symbolet for batterier indikerer at dette batteriet inneholder bly.

Ved korrekt avhending av disse produktene, hjelper du til med å bevare naturressurser og bidrar til å forebygge eventuelle potensielle negative effekter på helse og miljø, som ellers kunne oppstå fra uriktig avfallshåndtering av disse produktene.

For mer detaljert informasjon om innsamlingspunkter og resirkulering av disse produktene, kontakter du ditt lokale kommunekontor, din avfallstjeneste eller butikken der du kjøpte produktet.

Bøter kan muligens gis ved uriktig kasting av dette avfallet, i henhold til nasjonal lovgivning.

[Bedriftsbrukere]

Hvis du vil kaste dette produktet kontakter du din leverandør og sjekker betingelsene i kjøpekontrakten.

[Andre land utenfor EU]

Disse symbolene gjelder bare i EU. Hvis du vil kaste disse artiklene må du gjøre dette i henhold til gjeldende nasjonal lovgivning eller andre regler i landet ditt for behandling av gammelt elektrisk utstyr og batterier.

Kjære kunde,

TCL bekrefter herved at denne enheten er i samsvar med kravene i direktiv 2014/53/EU. Du finner en komplett versjon av EUs samsvarserklæring på denne internettadressen: www.tcl.com

EUs samsvarserklæring kan lastes ned direkte på www.tcl.eu/eu/doc/XXXXXXXXX *

* Vennligst erstatt «XXXXXXXXX» med det eksakte navnet på modellen.

Figurene og illustrasjonene i denne brukerveiledningen er kun ment for referanseformål og kan avvike noe fra det faktiske produktets utseende. Produktets design og spesifikasjoner kan endres uten forvarsel.

Viktig informasjon	1	Bruke EPG (Elektronisk programguide)	13
Kapittel 1 - Tilkoblinger		Bluetooth-funksjon	13
Koble til strømmen og antennen	5	Hurtigstartsfunksjon	13
Koble til Blu-Ray-spiller, HD spillkonsoll, HD videokamera, hodetelefoner, CI-modul	5	Oppvåkning via nettverk	13
Koble til Internett	6	Tilbakestille til fabrikkinnstillinger	14
		Bruke hands-free stemmekontroll for TV	14
Kapittel 2 - Komme i gang		Kapittel 5 - Annen informasjon	
Fjernkontrollfunksjoner	7	Passord for foreldrekontroll	15
Installere batterier	7	Feilsøking	15
Ekstra fjernkontroll	8		
Installere batterier	8		
Slå TV-apparatet på/av	9		
Første gangs installasjon	9		
Kapittel 3 - Grunnleggende TV-funksjoner			
Fjernkontrollknapper	10		
Få tilgang til kanaler	10		
Se på tilkoblede enheter	10		
Justere volumet	10		
Åpne startsidene for Smart TV	10		
Bruke Innstillinger-menyen	10		
Kapittel 4 - Bruke mer av din TV			
Installere kanaler	11		
Felles grensesnitt	11		
Bruke felles grensesnittmodul	11		
Få tilgang til felles grensesnittjenester	11		
Bruke teksting	11		
Slå undertekster på/av	11		
Slå på undertekster på digitale TV-kanaler	11		
Velge en underteksttype på digitale TV-kanaler	12		
Bruke tekst-TV	12		
Velge Språk dekodingside	12		
Digital tekst-tv språk	12		
Forbrukerelektronisk kontroll (CEC)	12		
Aktivere/deaktivere CEC	12		
Bruke Automatisk på	12		
Bruke Automatisk standby	12		
HbbTV	12		
HbbTV-tilgang	13		
Deaktivering av HbbTV	13		

Kapittel 1 - Tilkoblinger

Koble til strømmen og antennen

For å slå på TV-en etter å ha tilkoblet strømkabelen, trykkes \odot eller **POWER**/ \odot .

Merk:

- Plasseringen av kontakten varierer etter modell.
- Koble fra strømkabelen før du tilkobler enheter.

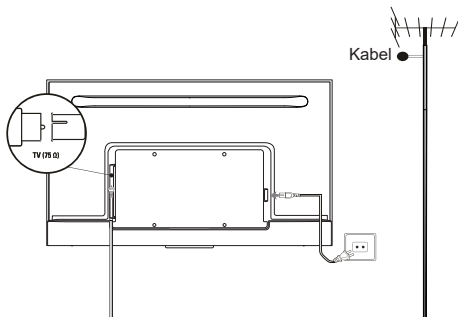

Koble til Blu-Ray-spiller, HD spillkonsoll, HD videokamera, hodetelefoner, CI-modul

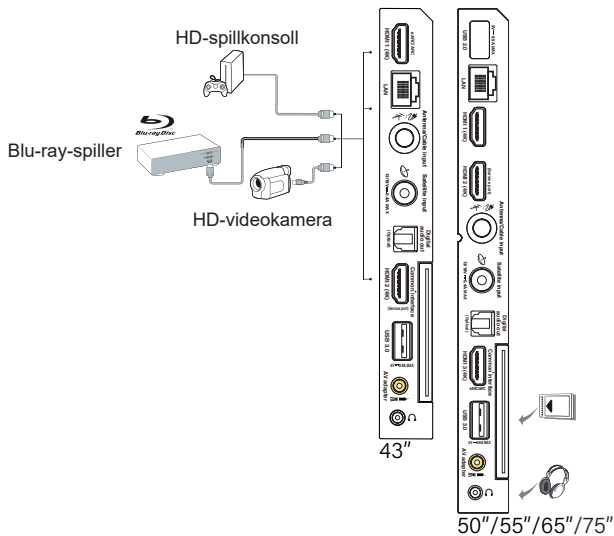

Koble til Internett

Merknad: Følgende instruksjoner er bare vanlige for å koble TV-en til et kablet eller trådløst nettverk. Tilkoblingsmetoden kan være forskjellig avhengig av den faktiske nettverkskonfigurasjonen. Hvis du har noen spørsmål om hjemmenettverk, kan du kontakte Internett-leverandøren.

Kablet forbindelse

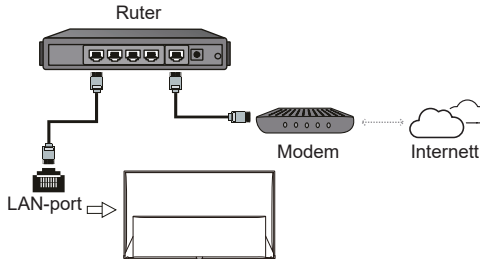

Trådløs forbindelse

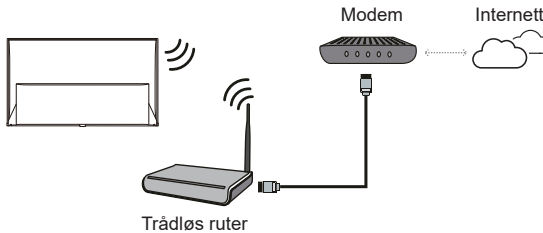

Nettverksinnstillinger:

1. Trykk på **⬆** på fjernkontrollen for å vise hjemmesiden til Smart TV.
2. Trykk **▲/▼/◀/▶** for å flytte pilen til **⚙** øverst til høyre på skjermen og trykk **OK** for å gå til innstillingsmenyen.
3. Trykk **▲/▼** for å velge **Network and Internet** (Nettverk og internett), trykk **OK** for å gå inn i undermenyen og følg veiledningen på skjermen for å sette opp nettverket.

Merk:

- TV-en har kanskje ikke alle tilkoblingsmulighetene som vises i diagrammet over. Antallet USB- og HDMI-porter kan variere i henhold til TV-modellen.
- Plasseringen av knapper og kontakter kan variere i henhold til TV-modellen.
- USB-kontaktene er for datainput fra USB-stasjoner og for tilkobling av andre relevante USB-enheter.
- USB-enheter må kobles direkte til TV-settet uten kabelforlengelser. Hvis det er nødvendig med en forlenger, anbefales det ikke å bruke lenger enn 50 cm lengde. Lenger utviderkabler bør ha ferritt-perler monteret.
- Funksjonen ARC (Audio Return Channel) støttes bare av HDMI-porten merket med ARC. For å bruke ARC-funksjonen må du først slå på CEC-funksjonen slik det er beskrevet i avsnittet om **CEC**.
- Det anbefales å bruke HDMI-kabler av høy kvalitet og med god skjerming for å unngå mulig interferens.
- Bruk hodetelefoner med 3,5 mm TRS-kontakt. For høy lyd fra hodetelefoner kan forårsake hørselsskader.

Kapittel 2 - Komme i gang

Fjernkontrollfunksjoner

De fleste av TV-apparatets funksjoner kan nås via menyer som vises på TV-skjermen. Fjernkontrollen som følger med apparatet kan brukes til å navigere gjennom menyene og til å konfigurere alle generelle innstillinger.



- Slå lyden av og på.
- Standby/avslutte standby.
- Legg enheten til overvåkingslisten. (Bare tilgjengelig i Google TV-modus.)
- Trykk på **Google Assistant** (Google Assistant) -knappen på fjernkontrollen for å snakke med Google Assistant. (Bare tilgjengelig i Google TV-modus og nettverkstilkoblingen er normal.)
- Å vise dashbordmenyen.
- Circular D-Pad** Navigasjon retningssknapper.
- OK** Bekreft inndata eller valg. (Kanallisten kan vises i TV-modus.)
- For å returnere til forrige meny eller avslutte en app.
- For å åpne startsiden for Smart TV.
- For å få tilgang til den elektroniske programguiden (bare tilgjengelig for digitale kanaler).
- For å velge inngangskilde.
- Kontrollere volumet.
- P+/P-** Skifte kanaler.
- Hurtiginstillingspanelet vises. Eller følg instruksjonene på skjermen for å utføre den tilsvarende funksjonen.
- For å vise hurtigpanelet.
- Å åpne det virtuelle fjernkontrolltastaturet når det er tilgjengelig.
- Åpne TCL hjemme på skjermen.
- NETFLIX** For å få tilgang til Netflix hvis det er tilgjengelig.
- prime video** For å få tilgang til Prime video (Prime-videoen) hvis den er tilgjengelig.
- Guard** For å få tilgang til sikkerhetsvakt hvis tilgjengelig.
- Media** For å få tilgang til Mediespiller hvis tilgjengelig.
- Youtube** For å få tilgang til YouTube hvis det er tilgjengelig.
- TCL CHANNEL** For å aksessere TCL kanalen.

Merk:

- Denne fjernkontrollen er kun tilgjengelig for utvalgte modeller. Fjernkontrolltypen kan bli endret uten varsel.
- Enkelte funksjoner er kun tilgjengelig fra det virtuelle fjernkontrolltastaturet. Trykk på knappen på fjernkontrollen for å vise den og fungere deretter.
- App-knappene kan variere avhengig av modell. App-knappen brukes til å få tilgang til den tilsvarende appen.
- Følg instruksjonene på skjermen for å pare fjernkontrollen med TV-en første gang du trykker på **Google Assistant** (Google Assistant) -knappen.
- Google TV er navnet på programvareopplevelsen på denne enheten og et varemerke for Google LLC.
- Google Assistant er ikke tilgjengelig på visse språk og land.

Installere batterier

1. Trykke for å åpne bakdekslet som illustrert.
2. Sett inn to AAA-batterier i henhold til polariteten som er angitt på batteriluken.
3. Sett bakdekslet på plass igjen som illustrert.

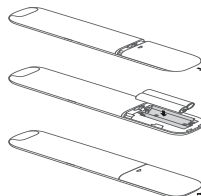

Merknad: Fjernkontrolltypen kan bli endret uten varsel.

Ekstra fjernkontroll

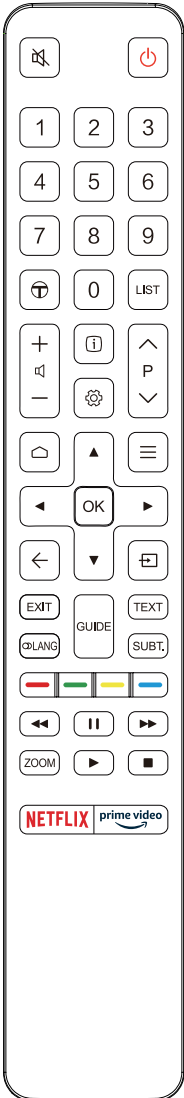

- Slå lyden av og på.
- Standby/avslutte standby.
- Numeriske taster** For å legge inn kanalnumre eller et siffer.
- For å aksessere TCL kanalen.
- LIST** Legg enheten til overvåkingslisten. (Bare tilgjengelig i Google TV-modus.)
- Kontrollere volumet.
- Vise programinformasjon, hvis tilgjengelig.
- Å vise dashbordmenyen.
- P** Skifte kanaler.
- For å åpne startsiden for Smart TV.
- Hurtiginnstillingspanelet vises. Eller følg instruksjonene på skjermen for å utføre den tilsvarende funksjonen.
- ▲/▼/◀/▶** Navigasjon retningsknapper.
- OK** For å bekrefte inntasting eller valg.
- For å returnere til forrige meny eller avslutte en app.
- For å velge inngangskilde.
- EXIT** For å gå ut av skjermmenyen.
- LANG** Velge et tilgjengelig lydspår for det valgte digitale TV-programmet.
- GUIDE** Slå den elektroniske programguiden av eller på (kun tilgjengelig for digitale kanaler).
- TEXT** Slå tekst-TV på eller av.
- SUBT.** Velge tilgjengelig undertekstspår for valgt digitalt TV-program.
- Fargeknapper** For å velge oppgaver eller tekst-TV-sider; brukes i HbbTV-funksjonen.
 - For å starte hurtig tilbakespuling.
 - For å pause avspilling.
 - For å starte hurtig framoverspuling.
 - ZOOM** Velge skjermmodus.

Merknad: Du anbefales å bruke fullskjermsmodusen. Ikke bruk en visningsmodus med sorte kolonner på begge sider av bildet (som f.eks. 4:3) i en lengre periode; ellers kan TV-skjermen bli permanent skadet.

 - For å starte avspilling.
 - For å stoppe avspillingen.
- NETFLIX** For å få tilgang til Netflix hvis det er tilgjengelig.
- prime video** For å få tilgang til Prime video (Prime-videoen) hvis den er tilgjengelig.

Installere batterier

1. Trykke for å åpne bakdekslet som illustrert.
2. Sett inn to AAA-batterier i henhold til polariteten som er angitt på batteriluken.
3. Sett bakdekslet på plass igjen som illustrert.

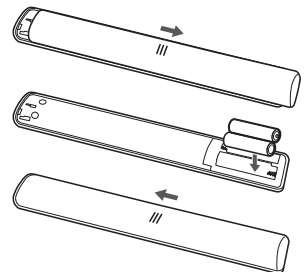

Viktig:

Batterier må ikke utsettes for overdreven varme fra solskinn, ild osv. Ta ut batteriene hvis fjernkontrollen ikke skal brukes på lengre tid. Hvis batteriene forblir i utstyret kan dette forårsake skade gjennom nedbrytning og rustlekkasje, og dette vil gjøre garantien ugyldig.

For å beskytte miljøet må lokale resirkuleringsfasiliteter for kasting av batterier. Kast brukte batterier i henhold til instruksene.



FORSIKTIG: Det finnes en risiko for eksplosjon hvis batteriet skiftes ut med feil type. Bytt bare ut med samme eller tilsvarende type som anbefalt av utstyrsp produsenten.

Hvis batteriene på fjernkontrollen er tomme, kan du bruke knappen på TV-en.

Du kan skru på TV-en fra standby-modus ved å trykke på -knappen på TV-apparatet.

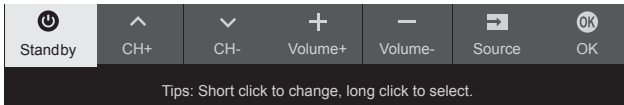



Når TV-en er på kan multifunksjonsmenyen vises ved å trykke på -knappen på TV-apparatet. For mer informasjon om hvordan du bruker multifunksjonsmenyen, vises det til figuren under.



- Trykk på -knappen for å flytte uthevingen til neste funksjonsvalg.
- Trykk og hold -knappen i mer enn 2 sekunder for å bekrefte valget.

Merknad: Se hurtigstartveiledningen for å finne -knappen på TV-apparatet.

Slå TV-apparatet på/av

1. Når strømledningen er tilkoblet, vil TV-en skrus på direkte eller være i stand-by-modus. Dersom TV-en er i standby-modus, trykkes  eller **POWER**/-knappen på TV-apparatet eller -knappen på fjernkontrollen for å slå den på.
2. For å sette TV-en på standby-modus, trykk -knappen på fjernkontrollen. TV-apparatet fortsetter å få strøm tilført, men med lavere energiforbruk.
3. For å slå av TV-en, trekk hovedstøpelet ut av stikkontakten.

Merknad: For å spare energi og miljøvern, er noen modeller designet med relébrytere. Når TV -en slås på eller av, er det normalt å høre lyden fra reléet.

Første gangs installasjon

Første gang du slår på TV-en, vises **Welcome** (Velkommen)-skjermen (startskjermen), som leder deg gjennom konfigurasjonsprosessen. Følg instruksjonene på skjermen for å fullføre konfigurasjonsprosessen ved blant annet å velge språk, koble til nettverket, søke etter kanaler og mer. Under hvert trinn må du enten gjøre et valg eller hoppe over trinnet. Hvis du hopper over et trinn, kan du utføre konfigurasjonen senere fra innstillingsmenyen.

Merknad: Dersom TV-kanalsøket kun finner analoge kanaler kan dette være et resultat av svake signaler og det dekkes derfor ikke av produsentens garanti. Produsenten kan ikke holdes ansvarlig for mangelen på eller svake signaler i enkelte områder.

Kapittel 3 - Grunnleggende TV-funksjoner

Fjernkontrollknapper

Her er navigeringsknappene og **OK**-knappen på fjernkontrollen som du kan bruke ofte.





Få tilgang til kanaler

Ved hjelp av navigasjonsretningsknappene: trykk på **▲/▼** på fjernkontrollen for å bla gjennom for å endre kanal.

Ved hjelp av OK-knappen: trykk på **OK**-knappen for å vise kanallisten, og trykk på **▲/▼/◀/▶** og **OK** for å velge kanaler.

Ved hjelp av P+/P- knappene: trykk på **P+/P-** knappene på fjernkontrollen for å bla gjennom kanalene.

Ved hjelp av  knappen: trykk  for å vise det virtuelle fjernkontrolltastaturet, så kan du bruke tallknappene eller **List** (List)-knappen for å fungere tilsvarende.

Se på tilkoblede enheter

Trykk på  på fjernkontrollen for å vise kildelisten. Trykk på **▲/▼** for å velge TV eller en annen inngang og trykk **OK** for å bekrefte.

Justere volumet

Volumkontroll: Trykk på **+/-**-knappene på fjernkontrollen for å øke eller redusere volumet.

Lyddemping: Trykk på -knappen for å dempe lyden midlertidig. Trykk på denne knappen igjen eller på **+**-knappen for å reaktivere lyden.

Åpne startsidene for Smart TV

Lar deg starte Internett-apper og vanlige apper, bruke spesialtilpassede Internett-nettsider og endre systeminnstillingen for TV-en. Du kan bruke TV-fjernkontrollen til å kontrollere.

ADVARSEL:

- Konfigurer nettverkstillingene før du bruker Smart TV-programmer.
- Treg respons og/eller forstyrrelser kan forekomme, avhengig av nettverksforholdene.
- Hvis du opplever problemer med å bruke et program, bør du kontakte leverandøren.
- Avhengig av leverandøren, kan videre programoppdateringer eller programmet selv være utgått.
- Avhengig av gjeldende regelverk kan enkelte programmer ha begrensede tjenester eller ikke støttes.

• Tjenesteleverandøren kan gjøre endringer i appen uten å gi beskjed på forhånd.

1. Trykk  på fjernkontrollen for å vise startsidene for Smart-TV.
2. Trykk **▲/▼/◀/▶** og **OK** for å starte ønsket app eller video.
3. Trykk **←** for å returnere til hjemmesiden.

Merknad: Siden tilkoblingen til internett tar så mye tid, anbefales det at du venter noen minutter for å bruke smart-TV-funksjoner etter aktivering av TV fra stand-by.

Bruke Innstillinger-menyen

Lar deg justere TV-innstillinger, for eksempel bilde og lyd.

1. Trykk på  på fjernkontrollen for å vise dashbordmenyen.
2. Velg **Settings** (Innstillinger) og trykk **OK** for å åpne innstillingsmenyen.
3. I undermenyer trykker du på **▲/▼** for å velge menyalternativer, og deretter trykker du på **OK/▶** for å gå inn i valglisten, eller tilsvarende undermeny, eller trykk **OK** for å slå på eller av, eller trykk på **◀/▶** for å justere innstillingen.
4. Trykk **←** for å gå tilbake til forrige meny.

Merknad:

- Hvis **LED motion clear** (LED klar bevegelse) er på, blir LED-bakbelysningen justert slik at raskt bevegende bilder blir tydeligere, men bildet blir mørkere og mer flimrende enn hvis **LED motion clear** (LED klar bevegelse) er av.

Installere kanaler

Dette avsnittet beskriver hvordan du søker etter og lagrer kanaler automatisk. Dette kan gjøres i tilfellene under:

- du har hoppet over steget for kanalinstallasjon i grunnkonfigureringen.
- du får beskjed om at det ikke finnes noen kanaler i TV-modus.
- du ønsker å oppdatere kanalene dine.

1. I TV-modus trykker du **⚙** på fjernkontrollen og velger **Settings > Channels and inputs > Channel > Channel scan** (Innstillinger > Kanaler og innganger > Kanal > Kanalskanning). Trykk **OK/▶** for å gå inn.
2. TV'n installerer og organiserer kanalene i henhold til landet ditt eller regionen din. Trykk på **▲/▼** for å velge **Country/Region** (Land/Region), og trykk **OK/▶** for å gå inn. Tast inn standardpassordet 1234 eller ditt eget passord hvis du har endret det i menyen **System > Lock** (System > lås). Trykk **▲/▼** for å velge land eller region, og trykk på **OK/▶** for å bekrefte.
3. Trykk **▲/▼** for å velge **Automatic search** (Automatisk søk) og trykk **OK/▶** for å gå inn.
4. Trykk på **▲/▼** for å velge **Tuner mode** (Tunermodus) og på **◀/▶** for å velge **Cable** (Kabel), **Antenna** (Antenne) eller **Satellite** (Satellitt). (Merk: **Satellite** (Satellitt)-alternativet er kun tilgjengelig for utvalgte modeller.)
5. Trykk **▲/▼** for å velge andre alternativer å konfigurere.
6. Når konfigureringen er ferdig, trykker du på **▼** for å velge **Search** (søk) og på **OK** for å starte kanalsøket.
7. Kanalsøket kan ta noen minutter. Etter det automatiske søket arrangeres kanaler i en forhåndsinnstilt rekkefølge. Hvis du vil redigere kanallisten, trykker du på **⚙** på fjernkontrollen, velger **Settings > Channels and inputs > Channel > Channel organizer** (Innstillinger > Kanaler og innganger > Kanal > Kanalorganisasjon) og trykker **OK** for å gå inn.

Felles grensesnitt

Kodete, digitale TV-kanaler kan dekodes med en felles grensesnittmodul og et kort som du får fra en digital tjenesteleverandør.

Den felles grensesnittmodulen kan aktivere flere digitale tjenester, avhengig av operatøren og tjenesten du velger (f.eks. betalings-TV). Kontakt din operatør av digitale TV-tjenester for mer informasjon om tjenester og vilkår.

Bruke felles grensesnittmodul

ADVARSEL: Slå av TV-apparatet før du kobler til en felles grensesnittmodul. Følg anvisningene nedenfor. Feil tilkobling av en felles grensesnittmodul kan skade både modulen og TV-apparatet.

1. Følg anvisningene som er trykket på den felles grensesnittmodulen, og sett modulen forsiktig inn i sporet i TV-apparatet.
2. Skyv modulen inn så langt det går.
3. Slå på TV-apparatet og vent til grensesnittfunksjonen aktiveres. Dette kan ta flere minutter.

Merknad: Ikke trekk grensesnittmodulen ut av sporet. Hvis modulen trekkes ut, blir de digitale tjenestene deaktivert.

Få tilgang til felles grensesnitttjenester

Etter innsetting og aktivering av den felles grensesnittmodulen, trykker du på **⚙** på fjernkontrollen, velger **Settings > Channels and inputs > Channel > Common interface** (Innstillinger > Kanaler og innganger > Kanal > Felles grensesnitt) og trykker **OK/▶** for å gå inn.

Dette menyvalget er kun tilgjengelig hvis grensesnittmodulen er korrekt satt i og aktivert. Skjermprogrammer og innhold leveres av din operatør av digitale TV-tjenester.

Bruke teksting

Du kan velge å bruke undertekster for hver TV-kanal. Undertekster sendes via tekst-TV eller DVB-T/DVB-C/DVB-S/DVB-T2/DVB-S2 digitale sendinger. Med digitale sendinger har du i tillegg muligheten til å velge språk for underteksting.

Slå undertekster på/av

1. Trykk **⚙** på fjernkontrollen, velg **Settings > Channels and inputs > Channel > Subtitle** (Innstillinger > Kanaler og innganger > Kanal > Undertekster) og trykk **OK/▶** for å gå inn.
2. Velg alternativet **Subtitle** (Undertekster), og trykk **OK** for å veksle mellom på eller av.
3. Trykk **←** for å gå tilbake til forrige meny.

Slå på undertekster på digitale TV-kanaler

1. Trykk **⚙** på fjernkontrollen, velg **Settings > Channels and inputs > Channel > Subtitle > Digital subtitle language 1st** (Innstillinger > Kanaler og innganger > Kanal > Undertekster > 1. språk, digital undertekst) og trykk **OK/▶** for å gå inn.
2. Trykk **▲/▼** for å velge undertekstspråket du foretrekker og trykk **OK** for å bekrefte.

- Trykk ▲/▼ for å velge **Digital subtitle language 2nd** (2. språk, digital undertekst), og trykk **OK/▶** for å gå inn.
- Trykk ▲/▼ for å velge sekundære undertekster og trykk **OK** for å bekrefte.
- Trykk ← for å gå tilbake til forrige meny.

Velge en underteksttype på digitale TV-kanaler

- Trykk ⚙ på fjernkontrollen, velg **Settings > Channels and inputs > Channel > Subtitle > Subtitle type** (Innstillinger > Kanaler og innganger > Kanal > Undertekster > Type undertekst) og trykk **OK/▶** for å gå inn.
- Trykk ▲/▼ for å velge en underteksttype og trykk **OK** for å bekrefte. Du kan velge **Hearing impaired** (Hørselshemmet) for å vise hørselshemmede undertekster med det valgte språket.
- Trykk ← for å gå tilbake til forrige meny.

Bruke tekst-TV

Velge Språk dekodingside

- Trykk ⚙ på fjernkontrollen, velg **Settings > Channels and inputs > Channel > Teletext > Decoding page language** (Innstillinger > Kanaler og innganger > Kanal > Tekst-tv > Språk dekodingside) og trykk **OK/▶** for å gå inn.
- Trykk ▲/▼ for å velge en kompatibel type språk som tekst-TV kan vises i og trykk **OK** for å bekrefte.
- Trykk ← for å gå tilbake til forrige meny.

Digital tekst-tv språk

På digitale TV-kanaler, avhengig av kringkasteren, kan du kanskje kunne få en tjeneste med flere opprinnelige tekst-TV-sider på forskjellige språk. Med denne funksjonen kan du velge ett av de tilgjengelige språkene som primærspråk som knyttes til ulike innledningsvis tekst-TV-sider.

- Trykk ⚙ på fjernkontrollen, velg **Settings > Channels and inputs > Channel > Teletext > Digital teletext language** (Innstillinger > Kanaler og innganger > Kanal > Tekst-tv > Digital tekst-tv språk) og trykk **OK/▶** for å gå inn.
- Trykk ▲/▼ for å velge språk og trykk **OK** for å bekrefte.
- Trykk ← for å gå tilbake til forrige meny.

Forbrukerelektronisk kontroll (CEC)

Bruk denne funksjonen for å søke etter CEC-enheter koblet til HDMI-kontaktene på din TV og aktivere ett-trykks avspilling og ett-trykks stand-by mellom CEC-enheter.

Aktivere/deaktivere CEC

- Trykk ⚙ på fjernkontrollen, velg **Settings > Channels and inputs > Inputs > Consumer Electronic Control (CEC)** (Innstillinger > Kanaler og innganger > Innganger > Forbrukerelektronisk kontroll (CEC)) og trykk **OK/▶** for å gå inn.
- Velg alternativet **HDMI control** (HDMI kontroll), og trykk **OK** for å veksle mellom på eller av.
- Trykk ← for å gå tilbake til forrige meny.

Bruke Automatisk på

Lar TV-en slå seg på automatisk når du skruv på en CEC-enhet (f.eks. en DVD-spiller) med enhetens fjernkontroll. Trykk **OK** for å slå den på og aktivere denne funksjonen.

Bruke Automatisk standby

Lar alle CEC-enheter gå automatisk til standbymodus når du skruv av TV-en med TV-fjernkontrollen. Trykk **OK** for å slå den på og aktivere denne funksjonen.

Merknad: CEC-funksjonene avhenger av tilkoblede enheter og det er mulig at noen enheter ikke vil virke riktig når koblet til denne TV-en. Se bruksanvisningen eller kontakt produsenten av de problematiske enhetene for mer informasjon.

HbbTV

HbbTV (Hybrid kringkastingsbredbånds-TV) er en tjeneste som tilbys av enkelte kringkasterne og er kun tilgjengelig på enkelte digitale TV-kanaler. HbbTV gir interaktiv TV over bredbånds-Internett. Disse interaktive funksjonene legges til og beriker de vanlige digitale programmene, og inkluderer tjenester som digital tekst-TV, elektronisk programguide, spill, stemmesystem, spesifikk informasjon relatert til gjeldende program, interaktiv annonsering, informasjonsmagasiner, osv.

For å bruke HbbTV må du sørge for at TV-en er koblet til Internett og HbbTV er slått på.

Merk:

- HbbTV-tjenester avhenger av kringkasting og land, og kan være utilgjengelig i området ditt.
- Du kan ikke laste ned filer til din TV med HbbTV-funksjonen.
- Problemer knyttet til app-produsenten eller forbindelsen kan gjøre at HbbTV-apper er midlertidig utilgjengelige.
- For å få tilgang til HbbTV-apper må du koble TV-en til Internett via en bredbåndforbindelse. HbbTV-apper kan fungere dårlig hvis det oppstår nettverksrelaterte problemer.

HbbTV-tilgang

1. Trykk  på fjernkontrollen, velg **Settings > System > HbbTV settings** (Innstillinger > System > HbbTV innstillinger) og trykk **OK/▶** for å gå inn.
2. Velg alternativet for **HbbTV**, og trykk **OK** for å slå det på.
3. Når du blir til en digital TV-kanal som tilbyr HbbTV vil dette varsles med en indikasjon på skjermen (vanligvis en rød knapp, men andre farger kan også brukes). Trykk på den indikerte fargeknappen for å åpne de interaktive sidene.
4. Bruk **▲/▼/◀/▶** og fargeknappene for å navigere gjennom HbbTV-sidene og tryk **OK** for å bekrefte.





Deaktivering av HbbTV

For å unngå forstyrrelsen som kan forårsakes av HbbTV-kringkastingstester, kan du slå av HbbTV-funksjonen:

1. Trykk  på fjernkontrollen, velg **Settings > System > HbbTV settings** (Innstillinger > System > HbbTV innstillinger) og trykk **OK/▶** for å gå inn.
2. Velg alternativet **HbbTV**, og trykk **OK** for å slå det av.

Bruke EPG (Elektronisk programguide)

EPG er en skjermguide som viser planlagte TV-programmer. Du kan navigere, velge og se på programmer.

1. Trykk  på fjernkontrollen, velg **Settings > Channels and inputs > Channel > EPG** (Innstillinger > Kanaler og innganger > Kanal > EPG) og trykk **OK** for å gå inn, eller trykk  på fjernkontrollen (hvis tilgjengelig), **Programguide-**menyen vises, som lar deg få informasjon om nåværende eller neste program som spilles av på hver kanal. Naviger gjennom de forskjellige programmene ved hjelp av knappene **▲/▼/◀/▶** på fjernkontrollen.
2. Bruk de tilhørende knappene nederst på skjermen for å vise EPG.
 - **Watch now** (Se nå) eller **More** (Mer): Trykk på **OK** for å se på den valgte kanalen eller se mer informasjon om det valgte programmet.
 - **Programme filter** (Programfilter): Trykk  for å vise programfilteret for digitale TV-programmer.
 - **Custom Schedule** (personlig timeplan): Trykk  på fjernkontrollen, velg det røde ikonet og trykk **OK** for å sette timeplanen.
 - **Select Date** (velg dato): Trykk  på fjernkontrollen, velg det grønne ikonet og trykk **OK** for å velge dato.

- **Schedule list** (Timeplan liste): Trykk  på fjernkontrollen, velg det gule ikonet og trykk **OK** for å se din timeplan liste.
3. Trykk **←** for å gå tilbake til forrige meny.

Bluetooth-funksjon

(* ikke tilgjengelig på alle modeller)

Bluetooth® er en trådløs teknologistandard for utveksling av data over kort avstand mellom Bluetooth-enheter. Du kan koble til en Bluetooth-lydenhet, en mus eller et tastatur via TV-en.

1. Trykk  på fjernkontrollen, velg **Settings > Remotes and accessories** (Innstillinger > Fjernkontroller og tilbehør) og trykk **OK** for å gå inn.
2. Velg **Add accessory** (Legg til tilbehør) og trykk **OK** for å gå inn. TV-en søker automatisk i nærheten av Bluetooth-enheter. Velg en tilgjengelig enhet, trykk **OK** og følg guidene på skjermen for å koble den til.

Merknad: Bluetooth-teknologi (hvis det er tilgjengelig i TV-en) bruker 2,4 GHz frekvens, så Wi-Fi-tilgangspunkter, rutere og mikrobølgeovner kan forstyrre Bluetooth-lydstreaming. Hvis det er avbrytelser i lydnettverket, skal du starte Bluetooth-enheten på nytt for å finne en frekvens med mindre forstyrrelser. Hvis du fortsetter å oppleve problemer, skal du bevege deg nærmere TV-en eller øke avstanden mellom TV-en og kilden til forstyrrelsen.

Bluetooth®-ordmerket og logoene er registrerte varemerker som eies av Bluetooth SIG, Inc., og all bruk av slike merker av TTE Corporation er under lisens. Andre varemerker og handelsnavn tilhører de respektive eiere.

Hurtigstartsfunksjon

Hvis funksjonen er på, kan du slå på TV-en raskere fra standby-modus enn hvis funksjonen er av, men den øker også strømforbruket i standbymodus.

1. Trykk  på fjernkontrollen, velg **Settings > System > Power and energy > Quick start** (Innstillinger > System > Strøm og energi > Hurtigstart) og trykk **OK** for å gå inn.
2. Velg **Quick start** (Hurtigstart) og trykk **OK** for å veksle mellom på og av.
3. Trykk **←** for å gå tilbake til forrige meny.

Oppvåkning via nettverk

Denne funksjonen lar deg skru på TV-en fra standby-modus via et nettverk. Hvis du vil bruke denne funksjonen, må du forsikre deg om at:

1. TV-en er koblet til et hjemmenettverk som fungerer;

2. Kontrollenheten du ønsker å bruke, f.eks. smarttelefonen, er koblet til samme trådløst nettverk som TV-en din;
3. Du har installert på kontrollenheten en app som støtter nettverksbasert våkningsfunksjon, som for eksempel Youtube.
4. I Google TV-modus trykker du  på fjernkontrollen, velger **Settings > Network and Internet > Networked standby** (Innstillinger > Nettverk og Internett > Nettverksstandby) og trykker **OK** for å slå den på.

Når TV-en er i nettverksstandby-modus, kan du bruke appen til å slå på TV-en.

Merk:

- Denne funksjonen er deaktivert hvis du trykker og holder nede  knappen på fjernkontrollen, og bekrefter at TV-en skal slås av.
- Før du bruker funksjonen for nettverksvekking, må du sørge for at hurtigstartfunksjonen er aktivert.
- Denne funksjonen kan være utilgjengelig for visse modeller.
- Denne funksjonen er bare tilgjengelig i Google TV-modus.

Tilbakestille til fabrikkinnstillinger

Tilbakestiller TV-apparatet til standard fabrikkinnstillinger.

1. Trykk  på fjernkontrollen, velg **Settings > System > About > Reset > Factory reset > Delete everything** (Innstillinger > System > Om > Tilbakestill > Fabrikkinnstilling > Slett alt) og trykk **OK** for å bekrefte.
2. Bruk tallknappene på fjernkontrollen for å legge inn passordet 1234 eller ditt eget passord hvis du har endret det.
3. Velg **OK** og trykk på **OK** for å bekrefte.
4. **Welcome** (Velkomsts skjermen) vises. Følg instruksjonene i avsnittet **Første oppsett**.

Bruke hands-free stemmekontroll for TV

Før du bruker den håndfrie stemmekontrollen på TV-en, må du først koble TV-en til nettverket og sjekke at den har tilgang til Google-nettstedet. Følg deretter følgende trinn for å få tilgang.

1. Sett bryteren for den integrerte mikrofonen på On (Les hurtigstartveiledning for å finne MIC-bryteren på TV-en din) før du tar i bruk denne funksjonen.
2. Trykk  på fjernkontrollen og følg veiledningen på skjermen for å fullføre paringen av fjernkontrollen med TV-en.
3. Velg "Ja, jeg er inne".

4. Si "OK Google" eller "Hei Google" for å aktivere det.

Merk:

- Denne hands-free stemmekontrollen for TV er bare tilgjengelig for utvalgte modeller. Ta kontakt med din lokale forhandler for mer informasjon.
- Stille omgivelser er nødvendig for at det skal fungere som det skal. Anbefalt avstand for bruk av hands-free stemmekontrollen for TV er to meter foran den.
- Sett bryteren for den integrerte mikrofonen på Off hvis du ikke skal bruke denne funksjonen.
- Tilgjengeligheten til hands-free stemmekontrollen for TV avhenger av region/land/språk.
- Slå på både **Quick start** (Hurtigstart) og **Screenless service** (Skjermløs Service) i menyen **Settings > System > Power and energy** (Innstillinger > System > Strøm og energi) for å nyte håndfri stemmekontroll i TV-standby-modus.
- Strømforbruket i standby-modus vil øke på grunn av at den integrerte mikrofonen alltid følger med hvis du har aktivert mikrofonen med Google Assistent eller med stemmekontroll.
- Denne funksjonen er bare tilgjengelig i Google TV-modus.

Passord for foreldrekontroll

- Standardpassordet er 1234. Du kan endre det til et nytt.
- Superpassordet er 0423. Dersom du glemmer koden, skriver du inn superpassordet for å overskrive eventuelle eksisterende koder.

Feilsøking

Vennligst sjekk følgende liste før du ber om service.

Det er ikke noe bilde eller lyd.

- Forsikre deg om at strømledningen er riktig festet i strømuttaket.
- Pass på at riktig kildetypen er valgt.
- Se til at antennen er riktig koblet til.
- Pass på at volumet ikke er satt til minimum eller at lyden ikke er satt til demp.
- Påse at hodetelefonene ikke er tilkoblet.
- TV-en kan muligens motta signal fra noen andre enn TV-kanaler.

Bildet er uklart.

- Se til at antennekabelen er riktig koblet til.
- Vurder om ditt TV-signal har godt nok mottak.
- Dårlig bildeklaritet kan forekomme takket være et VHS-kamera, eller at annet ekstrastyr kobles til samtidig. Slå av en av noe av det andre periferitstyret.
- "Spøkelsesbilde" eller dobbeltbilde kan forårsakes av en antennehindring pga. høye bygninger eller fjell. Hvis du bruker er retningsbestemt antenne kan dette forbedre bildeklariteten.
- Horisontalt prikkede linjer vist på bildene kan forårsakes av elektrisk interferens, f.eks. fra hårtørkere, nærliggende neonlys, osv. Skru av eller fjern disse.

Bildet er for mørkt, for lyst eller farget.

- Sjekk fargejusteringen.
- Sjekk lysstyrkeinnstillingen.
- Kontroller skarphetsjusteringen.

Fjernkontrollen virker ikke.

- Sjekk batteriene i fjernkontrollen.
- Sørg for at fjernkontrollsensoren på TV-en ikke utsettes for sterkt fluoriserende lys.
- Forsøk å rengjøre fjernkontrollsensoren på TV-en med en myk klut.

Hvis ovenstående forslag ikke løser dine tekniske problemer, må du se garantikortet for serviceinformasjon.

Driftsforhold

Temperatur 5 °C - 35 °C
Fuktighet 20 - 75 % (ikke-kondenserende)

Lagringsforhold

Temperatur -15 °C - 45 °C
Fuktighet 10 - 90% (ikke-kondenserende)

Radioinformasjon

- Bluetooth®-senderens frekvensområde: 2402 – 2480 MHz
 - Bluetooth®-senderens styrke: 6 dBm (+/-4 dB)
 - 2,4G Wi-Fi-senderens frekvensområde: 2412 – 2472 MHz
 - 2,4G Wi-Fi-senderens styrke: 14 dBm (+/-2 dB)
 - 5G Wi-Fi-senderens frekvensområde:
 - Bånd 1: 5180 – 5240 MHz
 - Bånd 4: 5745 – 5825 MHz
 - 5G Wi-Fi-senderens styrke: 14 dBm (+/-2 dB)
 - DVB-T/T2/C-tunerens frekvensområde: 50,5 – 858 MHz
 - DVB-S/S2-tunerens frekvensområde: 950 – 2150 MHz
- * Frekvensområdet 5180 – 5240MHz er kun tillatt for innendørs bruk i alle EU-medlemsland.

	BE	BG	CZ	DK	DE	EE	IE
	EL	ES	FR	HR	IT	CY	LV
	LT	LU	HU	MT	NL	AT	PL
	PT	RO	SI	SK	FI	SE	UK

OSS-melding

Dette produktet bruker GPL (versjon 2 og 3), LGPL (versjon 2.1) og MPL (versjon 1.1).

Ta kontakt med nærmeste TCL-kontor for å sende forespørsler og spørsmål angående åpen kildekode.

Dette produktet bruker programvare som distribueres under Independent JPEG Group.

Dette produktet bruker programvare som distribueres under libpng-Project.

Dette produktet bruker programvare som distribueres under Freetype-Project.

Dette produktet bruker programvare som distribueres under zlib-Project.

Dette produktet bruker programvarer (libxml2, curl, expat, c-areas) som distribueres under MIT.

Dette produktet bruker CyberLink for C, som distribueres under "Open Source Project".

Dette produktet bruker openssl, xerces som distribueres under Apache License-prosjektet.

GPL-programvare: Linux Kernel, glib, libiconv, gcc libgcc, gcc libstdc++, u-Boot loader, ffmpeg, util-linux-ng, e2fsprogs, wget, iptables

LGPL-programvare: DFB (DirectFB), gstreamer, gst-plugins-base, gst-plugins-good, gst-plugins-bad, gst-plugins-ugly, gst-ffmpeg, glibc, wpa_supplicant

BSD-programvare: wepb, mng, uriparser

GNU-programvare: dosfstools

[Juridisk erklæring] fra TCL - produsenten av dette TV-apparatet

Grunnet de ulike funksjonene på produkter som har SmartTV-tjenester, og begrensningene i tilgjengelig innhold, vil enkelte funksjoner, bruksområder og tjenester kunne være utilgjengelige på enkelte apparater og i enkelte områder. Enkelte funksjoner på SmartTV kan også kreve ytterligere eksternt utstyr eller medlemskapsavgifter som selges separat. Besøk nettstedet vårt for mer informasjon om bestemte enheter og innholdstilgjengelighet. Tjenestene og innholdets tilgjengelighet via SmartTV kan endres fra tid til annen, uten varsel.

Alt av innhold og tjenester som er tilgjengelig via dette apparatet tilhører tredjeparter, og er beskyttet av opphavsrett, patentlovgivning, varemerkelovgivning og/eller annen åndsrett. Slikt innhold og tjenester tilbys kun for personlig, ikke-kommersielt bruk. Du kan ikke bruke innhold og tjenester på andre måter enn de som er autorisert av innholdets eier eller tjenesteleverandøren. Uten begrensning av det ovennevnte, med mindre eieren av det aktuelle tilbudet eller tjenesteleverandøren har gitt uttrykkelig tillatelse, kan du ikke endre, kopiere, republisere, laste opp, legge ut, overføre, oversette, selge, lage avledede produkter, utnytte, eller distribuere på noen måte eller gjennom noe medium, innhold eller tjenester som vises via dette apparatet.

DU ERKJENNER UTTRYKkelig OG SAMTYKKER I AT BRUK AV APPARATET FOREGÅR HELT PÅ EGEN RISIKO MED HENSYN TIL KVALITET, YTELSE OG NØYAKTIGHET. APPARATET, OG ALT INNHOLD OG TJENESTER FRA TREDJEPARTER, LEVERES "SOM DET ER", UTEN NOEN FORM FOR GARANTI, VERKEN UTTRYKT ELLER IMPLISERT. TCL FRASIER SEG UTTRYKkelig ALLE GARANTIER OG VILKÅR MED HENSYN TIL ENHETEN OG ALT INNHOLD OG TJENESTER, ENTEN UTTRYKT ELLER IMPLISERT, INKLUDERT, MEN IKKE BEGRENSET TIL, GARANTI FOR SALGBARHET, ELLER TILFREDSSTILLENDEN KVALITET, VELEGNETHET TIL BESTEMTE FORMÅL, OG IKKE-KRENKELSE AV TREDJEPARTERS RETTIGHETER. TCL GARANTERER IKKE NØYAKTIGHETEN, GYLDIGHETEN, BETIMELIGHETEN, LOVLIGHETEN

ELLER FULLSTENDIGHETEN AV INNHOLD ELLER TJENESTER SOM GJØRES TILGJENGelig GJENNOM DETTE APPARATET, OG GARANTERER IKKE AT ENHETEN, INNHOLDET ELLER TJENESTEN IMØTEKOMMER DINE BEHOV, ELLER AT BRUK AV APPARATET ELLER TJENESTENE BLIR UAVBRUTT ELLER FEILFRITT. TCL SKAL IKKE UNDER NOEN OMSTENDIGHETER, INKLUDERT VED UAKTSOMHET, VERKEN I HENHOLD TIL KONTRAKT ELLER SKADE, VÆRE ANSVARLIG FOR EVENTUELL DIREKTE, INDIREKTE, TILFELDIG, SPESIELL ELLER KONSEKVENSIELL SKADE, ADVOKATSALÆRER, UTGIFTER ELLER ANNEN SKADE SOM OPPSTÅR SOM FØLGE AV, ELLER I FORBINDELSE MED, INFORMASJON I, ELLER SOM ET RESULTAT AV BRUK AV, APPARATET, ELLER INNHOLD ELLER TJENESTER SOM DU VÅR TILGANG TIL VIA EN TREDJEPART, SELV OM DE ER ADVART OM MULIGHETEN FOR SLIK SKADE.

Tjenester fra tredjeparter kan endres, suspenderes, fjernes, avsluttes eller avbrytes, og tilgang kan deaktiveres når som helst, uten forvarsel, og TCL gir ingen fremstilling eller garanti om at innhold og tjenester forblir tilgjengelige i noen tidsperiode. Innhold og tjenester overføres av tredjeparter via nettverk og overføringsanlegg som TCL ikke har kontroll over. Uten begrensning av alminnelighetene i denne ansvarsfraskrivelsen, frasier TCL seg uttrykkelig ethvert ansvar for eventuelle endringer, forstyrrelser, deaktivering, fjerning eller avbrytelse av innhold og tjenester som gjøres tilgjengelig via dette apparatet. TCL kan pålegge begrensninger på bruk av eller tilgang til enkelte tjenester og innhold, uansett tilfelle og uten varsel eller ansvar. TCL er ikke ansvarlig for kundeservice knyttet til innholdet og tjenestene. Eventuelle spørsmål eller forespørsler om tjenester knyttet til innhold og tjenester bør rettes direkte til den respektive innholds- og tjenesteleverandøren.