

Säkerhet

Se till att din strömförsörjning har samma styrka som TV-apparaten, angiven på identifikationsetiketten på baksidan. Där det finns strömkontakt används AC-uttaget eller en kopplingsenhet som fränkopplingsenhet. Den ska vara lättåtkomlig.

På den aktuella modellen finns ljusindikatorn på sidan av TV-apparaten. Att ljusindikatorn har slocknat innebär inte att TV-apparaten är helt urkopplad. För att koppla ur TV-apparaten ska kontakten dras ur vägguttaget.

TV-apparatens komponenter är värmekänsliga. **Den högsta omgivningstemperaturen** bör ej överstiga **35° C**. Täck inte över ventilationshålen på baksidan och sidorna på TV:n. Lämna tillräckligt utrymme runt om för nödvändig ventilation. Placera inte apparaten i närheten av externa värmekällor (öppen eld mm) eller apparater som genererar stark magnetisk eller elektrisk strålning.

Den relativa luftfuktigheten i rummet där TV:n är placerad bör ej överstiga **75 %**. Om TV-apparaten flyttas från en kall plats till en varm kan kondens bildas på skärmen (och även på en del komponenter inuti TV-apparaten). Låt kondensen avdunsta innan TV:n sätts på igen.

⏻- eller **POWER**/⏻ knappen på TV-apparaten eller ⏻ knappen kan användas för att slå på eller koppla TV-apparaten i standby läge. Om du har för avsikt att inte titta **på TV:n under en längre tidsperiod**, stäng av den helt genom att dra ut kontakten ur eluttaget.

Vid **åskväder** rekommenderar vi att du kopplar ur elförsörjningen och antennen så att den inte påverkas av elektriska eller elektromagnetiska vågor som kan skada TV:n. Av denna anledning bör **el- och antennuttagen** vara lättillgängliga så att de kan **kopplas** ur om så behövs.

Koppla ur TV:n omedelbart om du upptäcker att den avger **brand-** eller **rök**. Du får aldrig, under några omständigheter, öppna TV-apparaten själv eftersom detta medför risk för **elektriska stötar**.

VARNINGAR

Denna apparat är endast avsedd för privat hushållsbruk och bör inte användas inom någon annan tillämpning, till exempel för icke-hushållsbruk eller i en kommersiell miljö.

Om denna produkts externa flexibla kabel eller sladd blir skadad, ska den bytas ut av tillverkaren eller dennes serviceombud eller liknande kvalificerad person för att undvika fara.

Lämna minst 10 cm utrymme runt TV-apparaten för att säkerställa tillräcklig ventilation. Ventilationen bör inte hindras genom att täcka ventilationsöppningarna med föremål såsom tidningar, bordsdukar, gardiner, etc.

Denna apparat får inte utsättas för dropp eller stänk, och inga objekt som fyllts med vätskor, som t.ex. blomvaser, får placeras på apparaten.

Batterier (batteripaket eller installerade batteriet) shfår inte utsättas för överdrivet hög värme, såsom solljus, brand eller liknande.

För att minska risken för elektrisk kortslutning får du inte utsätta apparaten för regn eller fukt.

TV-apparaten kan falla och orsaka grava personskador eller död. Många skador, speciellt sådana som rör barn, kan undvikas genom att ta till försiktighetsåtgärder så som:

- Att ALLTID använda en skänk, ställningar eller monteringsmetoder som rekommenderas av tillverkaren av tv-apparaten.
- Att ALLTID använda möbler som på ett säkert sätt kan stötta tv-apparaten.
- Att ALLTID se till att tv-apparaten inte står nära kanten av underlaget.
- Att ALLTID informera barnen om hur farligt det är att klättra på möbler för att nå tv-apparaten eller dess kontroller.
- Att ALLTID koppla sladdarna och kablarna till din tv-apparat så att de ingen kan snubbla över eller nå dem.
- Att ALDRIG placera en tv-apparat på ett instabilt ställe.
- Att ALDRIG placera tv-apparaten på höga möbler (till exempel på skåp eller bokhyllor) utan att först stadigt fästa både tv-apparaten och möbeln.
- Att ALDRIG placera tv-apparaten på en duk eller andra material som kan finnas mellan tv-apparaten och möbeln.
- Att ALDRIG placera sådana saker på tv-apparaten eller möbeln som kan göra att barn försöker klättra efter det, såsom leksaker eller kontroller.

Om tv-apparaten hålls i förvar eller håller på att flyttas gäller samma försiktighetsåtgärder som ovan nämnts.

Utrustning med den här symbolen är av klass II eller dubbelisolerad elektrisk apparat. Den har utformats på ett sådant sätt att det inte krävs någon säker anslutning till jord. Utrustning utan den här symbolen är en klass I elektrisk apparat. Den ska anslutas till ett eluttag med en jordad anslutning.



Undvik brandrisk genom att alltid hålla brinnande ljus och andra öppna lågor på säkert avstånd från denna produkt.



Denna symbol indikerar att det är högspänning inuti. Det är farligt att få någon form av kontakt med någon intern del av denna produkt.



Denna symbol indikerar att säkringen ska vara i neutralläge och att elnätet ska kopplas bort för att avaktivera fasedarna.

För att förhindra skador måste apparaten monteras/placeras ordentligt på golvet/väggen i enlighet med installationsanvisningarna.

För att minska risken för RF-exponering ska den använda distansen för den här apparaten vara minst 100 cm.

Om en utomhusantenn eller ett kabelsystem är anslutet till produkten, ska du kontrollera att det är en fackman som jordar, för att undvika spänningsbelastningar och statisk laddning.

TV-skärm

TV-skärmen i denna produkt är av glas. Därför kan den lätt gå sönder om produkten tappas eller utsätts för slag eller stötar.

TV-skärmen är en högteknologisk produkt som ger precisa detaljerade bilder. Ibland kan inaktiva pixlar synas på skärmen som en fast punkt i någon av färgerna blå, grön eller röd. Detta påverkar inte din produkts prestanda.

Skötsel

Använd fönsterputsmedel för att rengöra skärmen och en mjuk trasa fuktad med mildt rengöringsmedel för att rengöra resten av apparaten.

Viktigt: Användning av starka rengöringsmedel, alkohol-baserade eller slipverkande produkter kan skada skärmen.

Damma regelbundet av ventilationshålen på baksidan och sidorna. Användning av lösningsmedel, slipverkande eller alkoholbaserade produkter kan förstöra TV:n. Om ett föremål eller vätska kommer in i TV-apparaten, koppla omedelbart ur den och se till att den kontrolleras av en utbildad tekniker. Öppna aldrig TV-apparaten själv då det kan medföra risk för dig själv och kanske förstöra apparaten.

ESD-förordning

Den här apparaten uppfyller kriterierna för ESD-prestanda. I de fall där apparaten inte återställer i Ethernet-anslutningsläge eller USB-uppspelningsläge på grund av elektrostatisk urladdning krävs användarens ingripande.

Bluetooth-funktionsmeddelande

Bluetooth®-teknologin (om den finns i din TV) används 2,4 GHz frekvens, där närhet till Wi-Fi-

åtkomstpunkter, routrar eller mikrovågsugnar kan störa Bluetooth-ljudströmning. Om du upptäcker avbrott i ljudmottagningen ska du starta om Bluetooth-enheten för att söka frekvenser med mindre störningar och om du fortsätter ställas inför problemen ska du gå närmare TV:n eller öka avståndet mellan TV:n och källan till störningarna.

Bluetooth-deklarations-ID: D056959

Väggmontera TV:n

Varning: Denna operation kräver minst två personer, beroende på storleken på din TV.

För bästa säkerhet vid monteringen, var uppmärksam på följande:

- Kontrollera så att väggen kan bära tyngden av TV:n och monteringssetsen.
- Följ monteringsanvisningarna som följer med monteringssetsen. För vissa modeller, se till att skruva de sexkantiga VESA vägg monteringssskruvarna (och skruvar) inkluderade i setsen, i muttrarna för väggmonteringen på baksidan av ditt set, innan du monterar på väggen.
- TV-apparaten måste hängas på en vertikal vägg.
- Se till att använda skruvar som fäster och sitter bra i väggmaterialet.
- Se till att TV:ns kablar och sladdar placeras så att ingen kan snubbla på dem.

Alla andra säkerhetsföreskrifter gällande våra TV-apparater gäller även här.

Bruksanvisning för flera produkter

De funktioner som beskrivs i denna handbok är gemensamma för de flesta modeller. Vissa funktioner kanske inte är tillgängliga på din TV och/eller din TV kan innehålla funktioner som inte beskrivs i denna bruksanvisning. Bilderna i denna handbok kan skilja sig från den faktiska produkten. Vänligen se den faktiska produkten.

Enhetsuppdatering

Vanligen uppdateras vissa enheter kvartalsvis, men det är inte alltid så exakt. Andra enheter, speciellt sådana som såldes för över tre år sedan, kommer enbart att uppdateras om en kritisk säkerhetsrisk har upptäckts.

Information för användare om återvinning av gammal utrustning och batterier [Europeiska unionen]



Produkter

Dessa symboler anger att elektrisk och elektronisk utrustning och batteriet med denna symbol inte bör slängas som vanligt hushållsavfall vid slutet av produktens förväntade livslängd. Istället ska produkterna lämnas till lämplig återvinningscentral för återvinning av elektriska och elektronisk utrustning och likaså batterier för riktig hantering och återvinning i enlighet med gällande lagstiftning samt EU-direktiv 2012/19/EU, 2006/66/EC och 2008/12/EC.



Batteri

Kommentar:

Symbolen "Pb" under batterisymbolen indikerar att detta batteri innehåller bly.

Genom att kassera dessa produkter på rätt sätt, hjälper du till att bevara naturresurser and bidrar du till att förhindra eventuella negativa effekter på miljön och människors hälsa som annars kan orsakas av olämplig avfallshantering av dessa produkter.

Mer information om hantering, återvinning och återanvändning av denna produkt kan du få från lokala myndigheter, avfallsentreprenör eller från butiken där du köpte produkten. Böter kan tillämpas vid felaktig avyttring av dessa avfall, i enlighet med gällande lagstiftning.

[Företagsanvändare]

Om du vill kassera denna produkt, kontakta din leverantör och kontrollera villkoren i köpekontraktet.

[Övriga länder utanför den Europeiska unionen]

Dessa symboler är endast giltiga inom den Europeiska unionen. Om du vill kassera dessa föremål, var god och gör så i enlighet med tillämplig gällande lagstiftning eller andra gällande föreskrifter i ditt land för hantering av gammal elektrisk utrustning och uttjänta batterier.

Kära kund,

Härmed meddelar TCL att den här enheten efterlever kraven i direktiv 2014/53/EU. Hela texten för EU-deklarationen om överensstämmelse finns på följande internet-adress: www.tcl.com

EU:s försäkran om överensstämmelse kan laddas ner direkt på www.tcl.eu/eu/doc/XXXXXXXXX *

* Vänligen ersätt «XXXXXXXXX» med det exakta modellnamnet.

Figurer och illustrationer i den här bruksanvisningen är endast avsedda som referens och kan skilja sig från produktens faktiska utseende. Produktdesign och specifikationer kan ändras utan föregående meddelande.

Viktig information	1	Hbb-TV	12
		Hbb-TV-åtkomst.....	12
		Hbb-TV-avaktivering	13
Kapitel 1 - Anslutningar		Använda EPG (Electronic Programme Guide) ...	13
Anslut nätsladden och antennen	5	Bluetooth-funktion	13
Ansluta Blu-ray-skivspelaren, HD-spelkonsolen, HD-kameran, hörlurarna, CI-modulen	5	Snabbstartsfunktion	13
Ansluta till Internet	6	Aktivera nätverket.....	13
		Återställ till fabriksstandard.....	14
		Använda TV-röstkontroll handsfree	14
Kapitel 2 - Komma igång		Kapitel 5 - Annan information	
Fjärrkontroll	7	Lösenord i föräldrakontrollen	15
Sätta i batterier	7	Felsökning	15
Ytterligare fjärrkontroll	8		
Sätta i batterier	8		
Slå på/av TV:n	9		
Första installationen.....	9		
Kapitel 3 - Grundläggande TV-funktioner			
Fjärrkontrollknappar	10		
Åtkomst till kanaler	10		
Titta på anslutna enheter	10		
Justera volymen	10		
Öppna hemsidan för Smart TV	10		
Använda menyn Inställningar.....	10		
Kapitel 4 - Använda mer av din TV			
Installera kanaler	11		
Gemensamt gränssnitt	11		
Hur man använder den gemensamma gränssnittsmodulem	11		
Hur man kommer åt gemensamma gränssnittstjänster.....	11		
Användning av undertexter.....	11		
Sätta på/stänga av undertexter	11		
Aktivera textningsspråk på digitala TV-kanaler	11		
Hur man väljer textningsspråk på digitala TV-kanaler	12		
Använda text-tv.....	12		
Välja språk för avkodning av sida	12		
Digitalt text-tv språk	12		
Elektronisk konsumentkontroll (CEC)	12		
Aktivera eller inaktivera CEC	12		
Använda Automatisk påslagning.....	12		
Använda automatisk standby	12		

Anslut nätsladden och antennen

För att sätta på TV-apparaten efter anslutning av nätsladden trycker du på ⏻ eller **POWER**/ ⏻ .

Obs:

- Ström uttagets placering varierar beroende på TV-modell.
- Dra ur nätkabeln från vägguttaget innan du ansluter enheter.

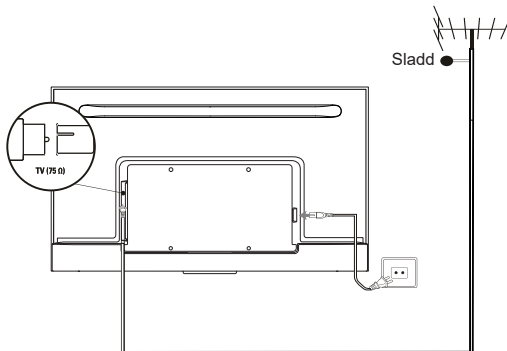

Ansluta Blu-ray-skivspelaren, HD-spelkonsolen, HD-kameran, hörlurarna, CI-modulen

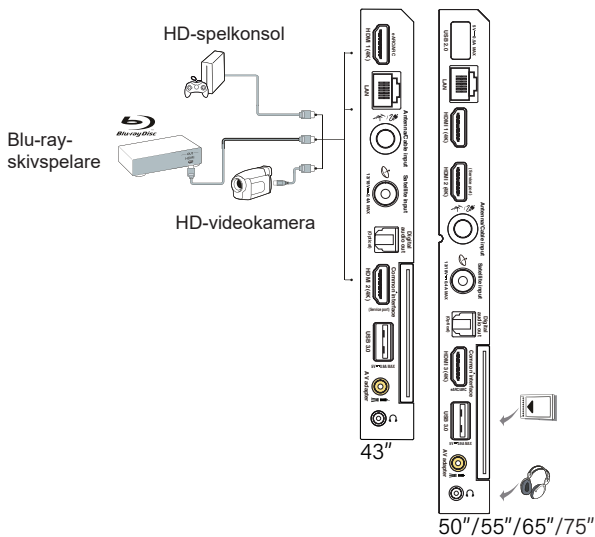

Ansluta till Internet

Obs: Följande instruktioner är bara vanliga sätt att ansluta din TV till det kabelförsedda eller trådlösa nätverket. Anslutningssättet kan skilja sig åt beroende på din faktiska nätverkskonfiguration. Vid frågor om ditt nätverk i hemmet, ska du kontakta din Internetjänstleverantör.

Kabelanslutning

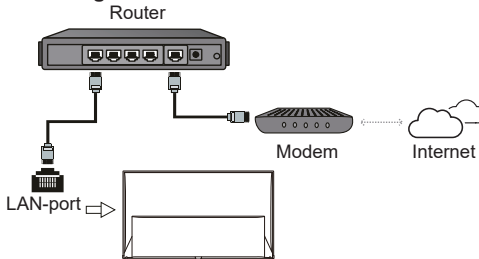

Trådlös anslutning

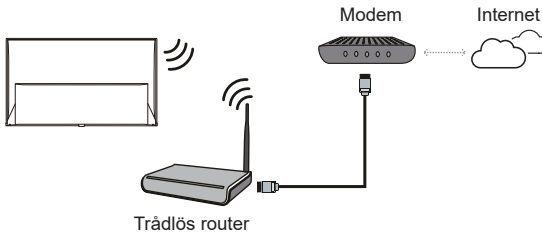

Nätverksinställningar:

1. Tryck på **⬆** på fjärrkontrollen för att visa hemsidan för Smart TV.
2. Tryck på **▲/▼/◀/▶** för att flytta markören till **⚙** till höger på skärmen och tryck på **OK** för att komma in i menyn **Settings** (inställningar).
3. Tryck på **▲/▼** för att välja **Network and Internet** (Nätverk och internet), tryck på **OK** för att öppna undermenyn och följ anvisningarna på skärmen för att konfigurera nätverket.

Obs:

- Din TV kanske inte har alla anslutningar som visas i diagrammet ovan. Antalet USB- och HDMI-portar kan variera, beroende på TV-modell.
- Knappar och anslutningsställen kan variera, beroende på TV-modell.
- USB-anslutningarna är till för dataingång från USB-enheter och för anslutning av andra relevanta USB-enheter när detta är tillämpligt.
- Samtliga USB-enheter ska anslutas direkt till TV-apparaten utan kabelförlängare. Om det krävs en fallförlängare rekommenderas en maxlängd på 50 cm. Längre förlängare ska ha ferritkärnor.
- ARC-funktionen (Audio Return Channel) stöds bara på HDMI-porten som identifierat med ARC. För att använda ARC-funktionen sätter du på CEC-funktionen först enligt beskrivningen i avsnittet **CEC**.
- Vi rekommenderar att du använder högkvalitativa och väl skyddade HDMI-kablarna för att undvika eventuella störningar.
- Använd hörlurar med 3,5 mm TRS-anslutning. Överdrivet ljudtryck från hörlurar kan orsaka hörselskada.

Kapitel 2 - Komma igång

Fjärrkontroll

De flesta av din TV-apparats funktioner är tillgängliga via de menyer som visas på skärmen. Fjärrkontrollen som levereras med din apparat kan användas för att bläddra genom menyerna och för att konfigurera alla grundinställningar.

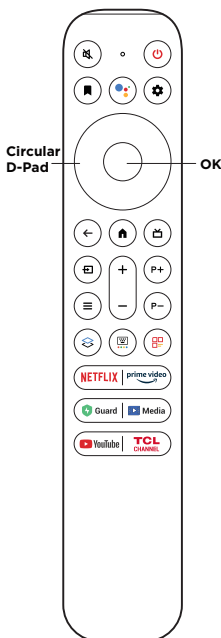

- För att stänga av och sätta på ljudet.
- Viloläge/avsluta viloläge.
- Lägg till enheten i bevakningslistan. (Endast tillgängligt i Google TV-läge.)
- Tryck på **Google Assistant** (Google Assistant)-knappen på fjärrkontrollen för att prata med Google Assistant. (Endast tillgängligt i Google TV-läge och nätverksanslutningen är normal.)
- För att visa instrumentpanelmenyn.
- Circular D-Pad** Navigationsriktningsknappar.
- OK** Bekräfta inmatningen eller valet. (Kanallistan kan visas i TV-läge.)
- För att återgå till föregående meny eller avsluta en app.
- Öppna hemsidan för Smart TV.
- För att komma åt den elektroniska programguiden (endast tillgänglig för digitala kanaler).
- För att välja ingångskälla.
- För att ställa in volymen.
- P+/P-** För att ändra kanal.
- Panelen för snabbinställningar visas. Eller följ instruktionerna på skärmen för att utföra motsvarande funktion.
- För att visa snabbpanelen.
- Att dyka upp det virtuella fjärrkontrolltangentbordet när det är tillgängligt.
- För att öppna TCL hem på skärmen.
- NETFLIX** För att få åtkomst till Netflix om tillgängligt.
- prime video** För att få åtkomst till Prime video (Primevideo) om tillgängligt.
- Guard** För att komma åt säkerhetsskyddet om det finns.
- Media** För att få åtkomst till Media Player om tillgänglig.
- Youtube** För att få åtkomst till YouTube om tillgängligt.
- TCL CHANNEL** För att komma åt TCL Channel.

Obs:

- Den här fjärrkontrollen är bara tillgänglig för utvalda modeller. Fjärrkontrollstypen kan ändras utan föregående meddelande.
- Viss funktion kan endast nås från det virtuella fjärrkontrollens tangentbord, tryck på knappen på fjärrkontrollen för att visa den och fungera därefter.
- Appknapparna kan variera beroende på modell. App-knappen används för att komma åt motsvarande app.
- Följ instruktionerna på skärmen för att para ihop fjärrkontrollen med TV:n när du trycker på **Google Assistant** (Google Assistant)-knappen för första gången.
- Google TV är namnet på programvaruupplevelsen på den här enheten och ett varumärke som tillhör Google LLC.
- Google Assistant är inte tillgänglig på alla språk och länder.

Sätta i batterier

1. Tryck för att öppna bakre luckan så som visas på bilden.
2. Sätt in två AAA-batterier med polerna markerade på batteriluckan.
3. Byt bakre luckan så som visas på bilden.

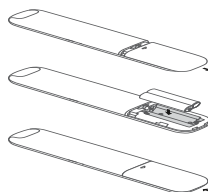

Obs: Fjärrkontrollstypen kan ändras utan föregående meddelande.

Ytterligare fjärrkontroll

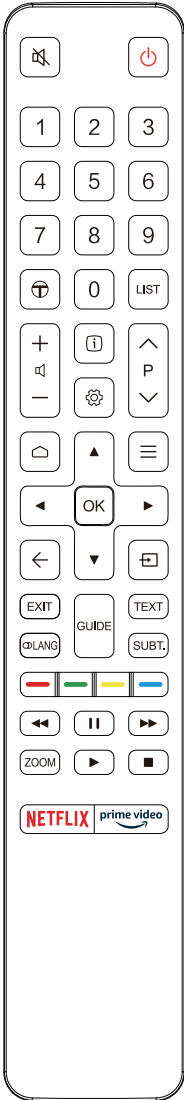

- För att stänga av och sätta på ljudet.
- Viloläge/avsluta viloläge.
- Sifferknappar** Ange kanalnummer eller en siffra.
- För att komma åt TCL Channel.
- LIST** Lägg till enheten i bevakningslistan. (Endast tillgängligt i Google TV-läge.)
- För att ställa in volymen.
- För att visa programinformation om sådan finns.
- För att visa instrumentpanelmenyn.
- P** För att ändra kanal.
- Öppna hemsidan för Smart TV.
- Panelen för snabbinställningar visas. Eller följ instruktionerna på skärmen för att utföra motsvarande funktion.
- ▲/▼/◀/▶** Navigationsriktningsknappar.
- OK** För att bekräfta en inmatning eller ett val.
- För att återgå till föregående meny eller avsluta en app.
- För att välja ingångskälla.
- EXIT** Avsluta skärmenyn.
- LANG** För att välja ett ljudspråk tillgängliga för utvalda digitala TV-program.
- GUIDE** För att växla den elektroniska programguiden mellan på och av (endast tillgängligt för digitala kanaler).
- TEXT** För att växla Text-TV mellan på och av.
- SUBT.** För att välja ett textspråk som finns för vissa digital-TV-program.
- Färgknappar** För att välja uppgifter eller text-tv-sidor som ska användas för HbbTV-funktionen.
 - För att snabbspolning bakåt.
 - För att stoppa uppspelningen.
 - För att snabbspolning framåt.
- ZOOM** För att välja skärmläge.

Obs: Vi rekommenderar att du använder helskrämläge. Använd inte visningsläge med svarta fält på båda sidor av bilden (t.ex. 4:3) under lång tid, annars kan TV-skärmen skadas permanent.

 - För att starta uppspelningen.
 - Att stoppa uppspelningen.
- NETFLIX** För att få åtkomst till Netflix om tillgängligt.
- prime video** För att få åtkomst till Prime video (Primevideo) om tillgängligt.

Sätta i batterier

1. Tryck för att öppna bakre luckan så som visas på bilden.
2. Sätt i två AAA-batterier med polerna markerade på batteriluckan.
3. Byt bakre luckan så som visas på bilden.

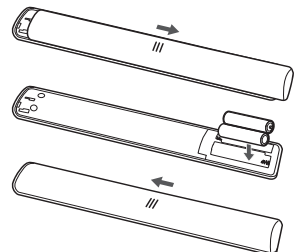

Viktigt:

Batteriet får inte utsättas för extrem värme, som t.ex. direkt solljus, eld eller liknande. Ta ur batterierna om fjärrkontrollen inte ska användas under en längre tid. Batterier som lämnas kvar i utrustningen kan orsaka skada genom nedbrytning och frätande läckage, och i sådana fall ogiltigförklaras garantin.

För att skydda miljön ska man använda lokala återvinningsstationer för batteriåtervinning. Avyttra batterierna enligt anvisningarna.



VAR FÖRSIKTIG: Risk för explosion om batterier byts ut mot en felaktig typ. Ersätt endast med samma eller motsvarande typ som rekommenderas av tillverkaren av utrustningen.

Om batterierna på din fjärrkontroll får låg nivå kan du använda knappen på din TV.

Du kan starta TV:n från standby-läget genom att trycka på knappen  på din TV-apparat.

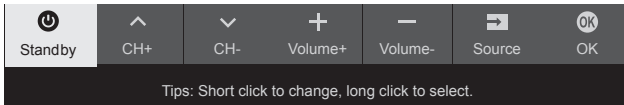



När TV:n är på visas multifunktionsmenyn om du trycker på knappen  på din TV. För mer information kring hur du använder multifunktionsmenyn, se bilden nedan.



- Tryck på knappen  för att flytta markeringen till nästa funktionsval.
- Håll in knappen  i mer än 2 sekunder för att bekräfta ditt val.

Obs: Se snabbstartguiden för att hitta knappen  på din TV.

Slå på/av TV:n

1. När nätsladden är ansluten kommer TV:n att slås på direkt eller vara i standby-läge. Om TV:n är i standby-läge, tryck på  eller **POWER**/-knappen på apparaten eller -knappen på fjärrkontrollen för att slå på den.
2. För att försätta TV:n i standby-läge trycker du på -knappen på fjärrkontrollen. TV-apparaten förblir på, men med låg energiförbrukning.
3. För att slå av TV:n, dra ur stickkontakten från eluttaget.

Obs: För att spara energi och miljöskydd är vissa modeller konstruerade med reläbrytare. När TV:n slås på eller av är det normalt att höra ljudet från reläet.

Första installationen

Första gången du slår på enheten visas **Welcome** (Välkommen), som vägleder dig genom den initiala konfigurationsprocessen. Följ instruktionerna på skärmen för att slutföra den initiala konfigurationen, såsom för val av språk, anslutning till nätverket, kanalsökning med mera. Under varje steg gör du antingen ett val eller hoppar över steget. Om du hoppar över ett steg kan du utföra konfigurationen senare i inställningsmenyn.

Obs: Om kanalsökningen endast lyckas hämta de analoga kanalerna kan det bero på dålig sändning och omfattas därför inte av tillverkarens garanti. Tillverkare kan inte hållas ansvariga för bristande eller dålig sändning i en del områden.

Kapitel 3 - Grundläggande TV-funktioner

Fjärrkontrollknappar

Här är navigeringsknapparna och **OK**-knappen på fjärrkontrollen som du kan använda ofta.





Åtkomst till kanaler

Använd navigeringsknapparna: tryck på **▲/▼** på fjärrkontrollen för att bläddra igenom för att byta kanal.

Använd OK-knappen: tryck på **OK**-knappen för att visa kanallistan och tryck på **▲/▼/◀/▶** och **OK** för att välja kanaler.

Använd P+/P- knapparna: tryck på **P+/P-** knapparna på fjärrkontrollen för att bläddra genom kanalerna.

Med hjälp av  knappen: tryck  för att visa det virtuella tangentbordet för fjärrkontrollen, sedan kan du använda sifferknapparna eller **List** (List)-knappen för att fungera därefter.

Titta på anslutna enheter

Tryck på  på fjärrkontrollen för att visa källistan. Tryck på **▲/▼** för att välja TV eller andra ingångskällor och tryck på **OK** för att bekräfta.

Justera volymen

Volymkontroll: Tryck på **+/-** knappar på fjärrkontrollen för att höja eller sänka volymen.

Stänga av ljudet: Tryck på -knappen för att stänga av ljudet tillfälligt. Tryck på knappen igen eller på **+/-**-knappen för att återställa ljudet.

Öppna hemsidan för Smart TV

Från smart-TV:ns startsida kan du komma åt Internetapplikationer (appar) och särskilt anpassade Internet-webbplatser, och utföra systeminställningar för din TV. Detta kan kontrolleras genom TV:ns fjärrkontroll.

VARNING:

- Konfigurera nätverksinställningarna innan du börjar använda smart-TV-applikationer.
- Långsam respons och/eller avbrott kan förekomma, beroende på ditt nätverks förutsättningar.
- Om du får problem med en applikation, kontakta innehållsleverantören.
- Beroende på förhållanden hos innehållsleverantören, uppdateras programmet eller själva applikationen kanske avbryts.

- Beroende på ditt lands bestämmelser kan vissa applikationer ha begränsad service eller finns det inget stöd för applikationerna.
- Ändringar i applikationsinnehåll kan göras utan föregående avisering från tjänsteleverantören.

1. Tryck på  på fjärrkontrollen för att visa hemsidan för Smart TV.
2. Tryck på **▲/▼/◀/▶** och **OK** för att gå till önskad appar, funktioner eller inställningar.
3. Tryck på **←** för att gå tillbaka till startsidan.

Obs: Eftersom uppkopplingen till Internet tar tid rekommenderar vi att du väntar några minuter innan du använder Smart-TV-funktionen efter aktivering av TV:n från viloläge.

Använda menyn Inställningar

Låter dig justera TV-inställningar, till exempel bild och ljud.

1. Tryck på  på fjärrkontrollen för att visa instrumentpanelmenyn.
2. Välj **Settings** (Inställningar) och tryck på **OK** för att öppna inställningsmenyn.
3. I undermenyer, tryck på **▲/▼** för att välja menyalternativ, tryck sedan på **OK/▶** för att komma till alternativlistan, eller motsvarande undermeny, eller tryck på **OK** för att slå på eller av, eller tryck på **◀/▶** för att justera inställningen.
4. Tryck på **←** för att återgå till föregående meny.

Obs:

- *Påslagning av LED motion clear-teknik (Ren LED-rörelse) kommer att göra de snabbrikliga bilderna tydligare genom att justera LED-bakgrundsbelysningen. Dock blir bilden mörkare och mer flimrande än med LED motion clear-teknik (Ren LED-rörelse) avstängd.*

Installera kanaler

Denna avdelning beskriver hur man söker och lagrar kanaler automatiskt. Detta kan göras i följande fall:

- Du har hoppat över steget för kanalinstallation i den ursprungliga konfigurationen;
- Du meddelas att det inte finns några kanaler i TV-läget;
- När du vill uppdatera dina kanaler.

1. I TV-läge trycker du på **⚙** på fjärrkontrollen och väljer **Settings > Channels and inputs > Channel > Channel scan** (Inställningar > Kanaler och ingångar > Kanal > Kanalsökning). Tryck på **OK/▶** för att komma in.
2. TV:n installerar och ordnar kanaler enligt ditt land eller region. Tryck **▲/▼** för att välja **Country/Region** (Land/Region), och tryck på **OK/▶** för att ange. Ange det förinställda lösenordet 1234 eller ditt eget lösenord om du har ändrat lösenordet i menyn **System > Lock** (System > Lås). Tryck **▲/▼** för att välja land eller region och tryck på **OK/▶** för att bekräfta.
3. Tryck på **▲/▼** för att välja **Automatic search** (Automatisk sökning) och tryck på **OK/▶** för att gå till alternativet.
4. Tryck på **▲/▼** för att välja **Tuner mode** (Mottagarläge) och tryck på **◀/▶** för att välja **Cable** (Kabel), **Antenna** (Antenn) eller **Satellite** (Satellit). (Obs: *Alternativet **Satellite** (Satellit) är endast tillgängligt för vissa utvalda modeller.*)
5. Tryck på **▲/▼** för att välja andra alternativ att konfigurera.
6. När konfigurationen är klar trycker du på **▼** för att välja **Search** (Sök) och trycker på **OK** för att börja söka efter kanaler.
7. Kanalsökningen kan ta några minuter. Efter automatisk sökning ordnas kanaler i en förinställd ordning. Om du vill redigera kanallistan trycker du på **⚙** på fjärrkontrollen, väljer **Settings > Channels and inputs > Channel > Channel organizer** (Inställningar > Kanaler och ingångar > Kanal > Kanalarrangör) och trycker på **OK** för att komma in.

Gemensamt gränssnitt

Kodade digital-TV-kanaler kan avkodas med hjälp av en gemensam gränssnittsmodul och ett kort som tillhandahålls av en leverantör av digitala tjänster.

Den gemensamma gränssnittsmodulen kan aktivera flera digitala tjänster, beroende på leverantören och de tjänster du väljer (t.ex. betal-TV). Kontakta din digital-TV leverantör för mer information om tjänster och villkor.

Hur man använder den gemensamma gränssnittsmodulen

WARNING: Stäng av din TV-apparat innan du för in en gemensam gränssnittsmodul. Se till att du följer instruktionerna nedan. Felaktigt införande av en gemensam gränssnittsmodul kan skada både modulen och TV-apparaten.

1. För varsamt in den gemensamma gränssnittsmodulen i dess öppning på TV-apparaten enligt anvisningarna som är tryckta på modulen.
2. Tryck in modulen så långt det går.
3. Slå på TV-apparaten och vänta på att funktionen för den gemensamma gränssnittsmodulen aktiveras. Detta kan ta flera minuter.
Obs: Ta inte bort den gemensamma gränssnittsmodulen från öppningen. Avlägsnande av modulen kommer att avaktivera de digitala tjänsterna.

Hur man kommer åt gemensamma gränssnittstjänster

Efter att du har fört in och aktiverat modulen för common interface trycker du på **⚙** på fjärrkontrollen, väljer **Settings > Channels and inputs > Channel > Common interface** (Inställningar > Kanaler och ingångar > Kanal > Gemensamt gränssnitt) och trycker på **OK/▶** för att öppna.

Detta menyval är endast tillgängligt om den gemensamma gränssnittsmodulen är korrekt införd och aktiverad. Applikationer på skärmen och innehåll tillhandahålls av din digital-TV-leverantör.

Användning av undertexter

Du kan aktivera undertexter för varje TV-kanal. Undertexter sänds via text-TV eller DVB-T/DVB-C/DVB-S/DVB-T2/DVB-S2 digitala sändningar. Med digitala sändningar får du extra möjligheten att välja ett förvalt språk på undertexter.

Sätta på/stänga av undertexter

1. Tryck på **⚙** på fjärrkontrollen, välj **Settings > Channels and inputs > Channel > Subtitle** (Inställningar > Kanaler och ingångar > Kanal > Undertexter) och tryck på **OK/▶** för att öppna.
2. Välj alternativet **Subtitle** (Undertexter) och tryck på **OK** för att växla mellan On (På) eller Off (Av).
3. Tryck på **←** för att återgå till föregående meny.

Aktivera textningsspråk på digitala TV-kanaler

1. Tryck på **⚙** på fjärrkontrollen, välj **Settings > Channels and inputs > Channel > Subtitle > Digital subtitle language 1st** (Inställningar > Kanaler och ingångar > Kanal > Undertexter > Digitalt första undertextningsspråk) och tryck sedan på **OK/▶** för att öppna.
2. Tryck på **▲/▼** för att välja ett undertextningsspråk som önskat språk och tryck på **OK** för att bekräfta.
3. Tryck på **▲/▼** för att välja **Digital subtitle language 2nd** (Språk digital undertext 2) och tryck på **OK/▶** för att öppna.
4. Tryck på **▲/▼** för att välja ett andra undertextningsspråk och sedan på **OK** för att bekräfta.
5. Tryck på **←** för att återgå till föregående meny.

Hur man väljer textningsspråk på digitala TV-kanaler

1. Tryck på **⚙** på fjärrkontrollen, välj **Settings > Channels and inputs > Channel > Subtitle > Subtitle type** (Inställningar > Kanaler och ingångar > Kanal > Undertexter > Undertexter typ) och tryck på **OK/▶** för att öppna.
2. **▲/▼** för att välja en undertexttyp och tryck på **OK** för att bekräfta. Du kan välja **Hearing impaired** (Hörselskada) för att visa undertext för hörselskadade med ditt valda språk.
3. Tryck på **←** för att återgå till föregående meny.

Använda text-tv

Välja språk för avkodning av sida

1. Tryck på **⚙** på fjärrkontrollen. Välj **Settings > Channels and inputs > Channel > Teletext > Decoding page language** (Inställningar > Kanaler och ingångar > Kanal > Text-tv > Kodning språk sidor) och tryck på **OK/▶** för att öppna.
2. Tryck på **▲/▼** för att välja rätt typ av språk där text-tv visas och tryck på **OK** för att bekräfta.
3. Tryck på **←** för att återgå till föregående meny.

Digitalt text-tv språk

På digitala TV-kanaler kan du, beroende på programföretag, eventuellt använda en tjänst med flera initiala text-TV sidor på olika språk. Funktionen gör att du kan välja något av de tillgängliga språken som förstaval för de olika initiala text-TV-sidorna.

1. Tryck på **⚙** på fjärrkontrollen, välj **Settings > Channels and inputs > Channel > Teletext > Digital teletext language** (Inställningar > Kanaler och ingångar > Kanal > Text-tv > Språk digital text-TV) och tryck på **OK/▶** för att öppna.
2. Tryck på **▲/▼** för att välja ett språk och tryck på **OK** för att bekräfta.
3. Tryck på **←** för att återgå till föregående meny.

Elektronisk konsumentkontroll (CEC)

Använd denna funktion för att söka efter CEC-enheter som är anslutna till HDMI-uttag i din TV och möjliggör uppspelning och standby med en enda knapptryckning mellan CEC-enheter.

Aktivera eller inaktivera CEC

1. Tryck på **⚙** på fjärrkontrollen, välj **Settings > Channels and inputs > Inputs > Consumer Electronic Control (CEC)** (Inställningar > Kanaler och ingångar > Ingångar > Elektronisk konsumentkontroll (CEC)) och tryck **OK/▶** to enter.
2. Välj funktionen **HDMI control** (HDMI-kontroll) och tryck **OK** för att välja mellan på och av.

3. Tryck på **←** för att återgå till föregående meny.

Använda Automatisk påslagning

Gör det möjligt för TV:n att automatiskt slås på när strömmen på en CEC-enhet (t.ex. DVD) använd med enhetens fjärrkontroll. Tryck på **OK** för att slå på den för att aktivera den här funktionen.

Använda automatisk standby

Gör det möjligt för alla CEC-enheter att automatiskt övergå till standby-läge när du stänger av TV:n med TV:ns fjärrkontroll. Tryck på **OK** för att slå på den för att aktivera den här funktionen.

Obs: CEC-funktionerna beror på de anslutna enheterna och det är möjligt att vissa enheter inte samverkar på rätt sätt när de är anslutna till denna TV. Man ska läsa bruksanvisningen eller kontakta tillverkaren av de enheter som uppvisar problem för att få ytterligare information.

Hbb-TV

Hbb-TV (Hybrid broadcast bredbands-TV) är en tjänst som erbjuds av vissa sändningsbolag och som bara finns tillgänglig för vissa digitala TV-kanaler. HbbTV levererar interaktiv tv via bredbandsinternet. Dessa interaktiva funktioner läggs till och förbättrar vanliga digitala program och omfattar tjänster, såsom digital text-TV, elektronisk programguide, spel, omröstningar, specifik information gällande det aktuella programmet, interaktiv reklam, informationstidningar, play-TV etc. För att använda HbbTV ska du säkerställa att din TV är ansluten till Internet och att HbbTV är påslaget.

Obs:

- HbbTV-tjänster är sändnings- och landsberoende och kan vara otillgängliga i ditt område.
- Du kan inte hämta filerna till din TV med HbbTV-funktionen.
- Programleverantören eller sändningsrelaterade villkor kan göra att en HbbTV-applikation blir tillfälligt otillgänglig.
- För att få åtkomst till HbbTV-applikationer måste du ansluta din TV till Internet via en sändningslänk. HbbTV-applikationer kanske inte fungerar som de ska om det finns nätverksrelaterade fel.

Hbb-TV-åtkomst

1. Tryck på **⚙** på fjärrkontrollen, välj **Settings > System > HbbTV settings** (Inställningar > System > HbbTV-inställningar) och tryck på **OK/▶** för att öppna.
2. Välj **HbbTV**-alternativet och tryck på **OK** för att slå på det.
3. När du växlar till en digital TV-kanal som erbjuder Hbb-TV visas detta genom en indikering på skärmen (oftast en röd knapp, men andra

färgknappar kan också förekomma). Tryck på den indikerade färgknappen för att öppna interaktiva sidor.

4. Använd ▲/▼/◀/▶ och färgknapparna för att navigera bland Hbb-TV-sidorna och tryck på **OK** för att bekräfta.

Hbb-TV-avaktivering

För att undvika störningar som kan orsakas av Hbb-TV-sändningstester kan du stänga av Hbb-TV-funktionen:

1. Tryck på **⚙** på fjärrkontrollen, välj **Settings > System > HbbTV settings** (Inställningar > System > HbbTV-inställningar) och tryck på **OK/▶** för att öppna.
2. Välj **HbbTV**-alternativet och tryck på **OK** för att stänga av det för att inaktivera det.

Använda EPG (Electronic Programme Guide)

EPG är en guide på skärmen som visar digitala, schemalagda TV-program. Du kan navigera, välja och visa program.

1. Tryck på **⚙** på fjärrkontrollen, välj **Settings > Channels and inputs > Channel > EPG** (Inställningar > Kanaler och ingångar > Kanal > EPG) och tryck på **OK** för att gå in, eller tryck på **⏏** på fjärrkontrollen (om tillgänglig), meny **Programme Guide** visas, som låter dig få information om aktuellt eller nästa program som spelas på varje kanal. Navigera genom de olika programmen med knapparna ▲/▼/◀/▶ på fjärrkontrollen.
2. Använd de relaterade knapparna som visas längst ned på skärmen för att visa EPG.
 - **Watch now** (Titta nu) eller **More** (Mer): Tryck på **OK** för att visa vald kanal eller visa mer information om valt program.
 - **Programme filter** (Programfilter): Tryck på **≡** för att visa programfilter för digitala TV-program.
 - **Custom schedule** (Anpassat schema): Tryck på **📅** på fjärrkontrollen, välj den röda ikonen och tryck på **OK** för att ställa in ett schema.
 - **Select date** (Välj datum): Tryck på **📅** på fjärrkontrollen, välj den gröna ikonen och tryck på **OK** för att välja datum.
 - **Schedule list** (Schemalista): Tryck på **📅** på fjärrkontrollen, välj den gula ikonen och tryck på **OK** för att visa din schemalista.
3. Tryck på **←** för att återgå till föregående meny.

Bluetooth-funktion

(* finns ej på samtliga modeller)

Bluetooth® är en trådlös teknikstandard för utväxling av data över korta avstånd mellan Bluetooth-enheter. Du kan ansluta Bluetooth-ljudenheten, musen eller tangentbordet till TV:n.

1. Tryck på **⚙** på fjärrkontrollen, välj **Settings > Remotes and accessories** (Inställningar > Fjärrkontroller och tillbehör) och tryck på **OK** för att komma in.
2. Välj **Add accessory** (Lägg till tillbehör) och tryck **OK** för att komma in. TV: n söker automatiskt efter Bluetooth-enheter i närheten. Välj en tillgänglig enhet, tryck på **OK** och följ guiderna på skärmen för att ansluta den.

Obs: Bluetooth-teknik (om det finns på din TV) använder 2,4 GHz frekvens nära Wi-Fi-åtkomstpunkter, routrar eller mikrovågsugnar kan störa Bluetooth-ljudströmning. Om du upplever avbrott i ljudmottagningen ska du starta om Bluetooth-enheten för att söka frekvenser med mindre störningar och om du fortsätter uppleva samma problem ska du gå närmare TV:n eller öka avståndet mellan TV:n och källan till störningarna.

Bluetooth®-ordmärket och logotyperna är registrerade varumärken som ägs av Bluetooth SIG, Inc. och all användning av sådana märken av TTE Corporation sker under licens. Andra varumärken och handelsnamn tillhör respektive ägare.

Snabbstartsfunktion

Det gör att du kan slå på TV:n snabbare från standby-läge än att stänga av den här funktionen. Dock ökar strömförbrukningen i standby-läge.

1. Tryck på **⚙** på fjärrkontrollen, välj **Settings > System > Power and energy > Quick start** (Inställningar > System > Ström och energi > Snabbstart) och tryck **OK** för att komma in.
2. Välj alternativet **Quick start** (Snabbstart) och tryck på **OK** för att växla mellan på och av.
3. Tryck på **←** för att återgå till föregående meny.

Aktivera nätverket

Med den här funktionen kan du starta TV:n från standby-läge via ett nätverk. Tänk på följande när du ska använda den här funktionen:

1. Din TV är ansluten till ett trådlöst nätverk i hemmet;
2. Önskad styrenhet, såsom en smartphone, är ansluten till samma trådlösa nätverk som din TV;
3. En app som stöder nätverksväckningsfunktionen, såsom YouTube, har installerats på styrenheten;

- I Google TV-läge trycker du på  på fjärrkontrollen, väljer **Settings > Network and Internet > Networked standby** (Inställningar > Nätverk och Internet > Nätverk standby) och trycker på **OK** för att slå på den.

När TV:n är i nätverksstandby-läge, kan du använda appen för att aktivera TV:n via fjärrstyrning.

Obs:

- Den här funktionen är inaktiverad om du håller in knappen Φ på fjärrkontrollen och bekräftar att TV:n ska stängas av.
- Innan du använder funktionen för att aktivera nätverksväckning ska du se till att **Quick start**-funktionen (snabbstartsfunktionen) är aktiverad.
- Denna funktion kanske inte är tillgänglig för vissa modeller.
- Den här funktionen är endast tillgänglig i Google TV-läge.

användning av TV-röstkontrollen handsfree är inom 2 meter framför den.

- Vrid den inbyggda MIC-brytaren till avstängt läge om du inte ska använda den.
- Tillgängligheten för TV-röstkontrollen handsfree beror på region/land/språk.
- Aktivera både **Quick start** (Snabbstart) och **Screenless service** (Skärmlös Service) i menyn **Settings > System > Power and energy** (Inställningar > System > Ström och energi) för att njuta av handsfree röststyrning i TV-standby-läge.
- Standbyströmförbrukningen ökar, eftersom den inbyggda MIC:en alltid lyssnar när Google Assistant eller röstkontroll med inbyggd MIC aktiveras.
- Den här funktionen är endast tillgänglig i Google TV-läge.

Återställ till fabriksstandard

För återställning av TV-apparaten till fabriksinställningarna.

- Tryck på  på fjärrkontrollen, välj **Settings > System > About > Reset > Factory reset > Delete everything** (Inställningar > System > Om > Återställ > Fabriksåterställning > Ta bort allt) och tryck på **OK** för att bekräfta.
- Använd sifferknapparna på fjärrkontrollen för att ange lösenordet 1234 eller ditt eget lösenord om du har ändrat det.
- Välj **OK** och tryck på **OK** för att bekräfta.
- Skärmen **Welcome** (Välkommen) visas. Följ instruktionerna i avsnittet **Grundinställningar**.

Använda TV-röstkontroll handsfree

Innan du använder handsfree TV-röstkontrollen ska du ansluta TV:n till nätverket och se till att den kan få åtkomst till webbplatsen för Google först. Följ sedan stegen nedan för att få åtkomst.

- Vrid sedan den inbyggda MIC-brytaren (Se Snabbstartsguiden för att hitta MIC-brytaren på din TV) till påslaget läge innan du använder den här funktionen.
- Tryck på  på fjärrkontrollen och följ skärmguiden för att para ihop fjärrkontrollen med TV:n.
- Välj "Ja, jag är inne".
- Säg "OK Google" eller "Hej Google" för att aktivera det.

Obs:

- Denna TV-röstkontroll handsfree är endast tillgänglig för utvalda modeller. För detaljerad information, kontakta din lokala återförsäljare.
- En tyst miljö krävs för bättre funktion vid användningen. Rekommenderat avstånd för

Lösenord i föräldrakontrollen

- Det förinställda lösenordet är 1234. Användaren kan ange ett nytt lösenord.
- Adminlösenordet är 0423. Om du glömmer din kod, ange adminlösenordet för att åsidosätta alla befintliga koder.

Felsökning

Gå igenom följande checklista innan du begär service.

Det finns ingen bild eller ljud

- Se till att nätsladden är ordentligt insatt i eluttaget.
- Se till att källtypen har ställts in rätt.
- Se till att antennen har anslutits ordentligt.
- Kontrollera att volymen inte är satt till minimum eller att ljudet inte har ställts till tyst läge (Mute).
- Se till att hörlurarna inte har anslutits.
- TV:n kan ta emot andra signaler än de från TV-stationer.

Bilden är inte tydlig

- Se till att antenkabeln har anslutits ordentligt.
- Kontrollera om din TV-signal tas emot på rätt sätt.
- Dålig bildkvalitet kan uppstå om en VHS-kamera, videokamera eller annan kringutrustning är ansluten samtidigt. Stäng av en av de andra enheterna.
- "Spökbilden" eller dubbelbilden kan bero på att antennen störs av hinder som höga byggnader eller berg. Med hjälp av en effektiv riktningsskåp kan man förbättra bildkvaliteten.
- De horisontella streckade linjerna som visas på bilderna kan orsakas av elektriska störningar, t.ex. hårtork, närliggande neonlampor, etc. Stäng av eller ta bort dessa.

Bilden är för mörk, för ljus eller tonad

- Kontrollera färgjustering.
- Kontrollera inställning för ljusstyrka.
- Kontrollera funktionen för skärpan.

Fjärrkontrollen fungerar inte

- Kontrollera batterierna i fjärrkontrollen.
- Kontrollera att fjärrkontrollens sensorfönster på TV:ns framsida inte är utsatt för kraftigt lysrörsljus.
- Prova att rengöra fjärrkontrollens sensorfönster på TV:ns framsida med en mjuk trasa.

Om ovanstående förslag inte löser ditt tekniska problem, ska du läsa garantikortet för information om service.

Driftsförhållanden

Temperatur 5°C - 35°C (41°F - 95°F)
Luftfuktighet 20 - 75 % (icke kondenserande)

Lagringsförhållanden

Temperatur -15°C - 45°C (5°F - 113°F)
Luftfuktighet 10 - 90% (icke kondenserande)

Radioinformation

- Frekvensområde för Bluetooth®-sändare: 2402 - 2480MHz
- Bluetooth®-sändarstyrka: 6dBm (+/-4dB)
- Frekvensområde för 2.4G Wi-Fi-sändare: 2412 - 2472MHz
- 2.4G Wi-Fi-sändarstyrka: 14dBm (+/-2dB)
- Frekvensområde för 5G Wi-Fi-sändare:
 - Band 1: 5180 - 5240MHz
 - Band 4: 5745 - 5825MHz
- 5G Wi-Fi-sändarstyrka: 14dBm (+/-2dB)
- DVB-T/T2/C-tunerfrekvensområde: 50,5 - 858MHz
- DVB-S/S2-tunerfrekvensområde: 950 - 2150MHz

* I alla EU:s medlemsstater är användning på 5180 - 5240MHz begränsad till enbart inomhusbruk.

	BE	BG	CZ	DK	DE	EE	IE
	EL	ES	FR	HR	IT	CY	LV
	LT	LU	HU	MT	NL	AT	PL
	PT	RO	SI	SK	FI	SE	UK

OSS-meddelande

Den här produkten använder GPL (version 2 och 3) och LGPL (version 2.1) och MPL (version 1.1).

För att skicka förfrågningar och beställningar av frågor gällande öppen källkod, ber vi dig kontakta närmaste TCL-kontor.

Den här produkten använder vissa program som distribueras under Independent JPEG Group.

Den här produkten använder vissa program som distribueras under libpng Project.

Den här produkten använder vissa program som distribueras under Freetype Project.

Den här produkten använder vissa program som distribueras under zlib Project.

Den här produkten använder vissa mjukvaror (libxml2, curl, expat, c-areas) som distribueras under MIT.

Den här produkten använder CyberLink för C som distribueras under Open Source Project.

Den här produkten använder openssl, xerces som distribueras under Apache License Project.

GPL-programvara: Linux Kernel, glib, libiconv, gcc libgcc, gcc libstdc++, u-Boot loader, ffmpeg, util-linux-ng, e2fsprogs, wget, iptables

GPL programvara: DFB (DirectFB), gstreamer, gst-plugins-base, gst-plugins-good, gst-plugins-bad, gst-plugins-ugly, gst-ffmpeg, glibc, wpa_supplicant
 BSD-mjukvara: wepb, mng, uriparser
 GNU-mjukvara: dosfstools

[Juridiskt utlåtande] av TCL - tillverkare av denna TV-apparat

På grund av de olika funktionerna i produkter som tillhandahåller Smart-TV - Tjänster, liksom begränsningar i tillgängligt innehåll, är vissa funktioner, program och tjänster kanske inte tillgängliga på alla enheter eller inom alla regioner. Vissa funktioner på Smart-TV kanske även kräver ytterligare kringutrustning eller medlemsavgifter som säljs separat. Besök gärna vår hemsida för mer information om särskild information om enheten och innehållets tillgänglighet. De tjänster och tillgång till innehåll via Smart-TV kan ändras från tid till annan utan föregående meddelande.

Allt innehåll och tjänster som är tillgängliga genom denna enhet tillhör tredje part och skyddas av upphovsrätt, patent, varumärken och/eller andra immaterialrättsliga lagar. Sådant innehåll och tjänster tillhandahålls endast för ditt personliga och icke-kommersiella bruk. Du får inte använda något innehåll eller tjänster på ett sätt som inte har godkänts av innehållsets ägare eller tjänsteleverantör. Utan att begränsa det föregående, om inte det uttryckligen har godkänts av beträffande innehållsägaren eller tjänsteleverantören får du inte ändra, kopiera, publicera, ladda upp, posta, överföra, översätta, sälja, skapa härledda verk, utnyttja eller distribuera på något sätt eller via något medium något innehåll eller några tjänster som visas via denna enhet.

DU UTTRYCKLIGEN BEKRÄFTAR OCH ACCEPTERAR ATT ANVÄNDNING AV ENHETEN ÄR PÅ EGEN RISK OCH ATT HELA RISKEN NÅR DET GÄLLER KVALITET, PRESTANDA OCH NOGGRANNHET LIGGER HOS DIG. ENHETEN OCH ALLT INNEHÅLL FRÅN TREDJE PART OCH ALLA TJÄNSTER TILLHANDAHÅLLS "I BEFINTLIGT SKICK" UTAN GARANTI AV NÅGOT SLAG, ANTINGEN UTTRYCKLIGA ELLER UNDERFÖRSTÅDDA. TCL FRÅNSÄGER SIG ALLA GARANTIER OCH VILLKOR FÖR ATT ENHETEN OCH INNEHÅLL OCH TJÄNSTER, VARKEN UTTRYCKLIGA ELLER UNDERFÖRSTÅDDA, INKLUSIVE MEN INTE BEGRÄNSADE TILL, GARANTIER OM SÄLJBARHET, PRESTANDA, LÄMPLIGHET FÖR ETT VISST ÄNDAMÅL, NOGGRANNHET, STÖRNINGSFRI ANVÄNDNING SAMT INTRÅNG I TREDJE PARTS RÄTTIGHETER. TCL GARANTERAR INTE OM NOGGRANNHET, GILTIGHET, LÄMPLIGHET, LAGLIGHET ELLER

FULLSTÄNDIGHET AV INNEHÅLL ELLER TJÄNSTER SOM ÄR TILLGÄNGLIGA GENOM DENNA ENHET OCH GÖR GARANTERAR EJ HELLER ATT ENHETEN, INNEHÅLL ELLER TJÄNSTER UPPFYLLER DINA KRAV ELLER ATT ANVÄNDNING AV ENHETEN ELLER TJÄNSTER KOMMER ATT VARA UTAN AVBROTT ELLER FEL. UNDER INGA OMSTÄNDIGHETER, INKLUSIVE VÄRDSLÖSHET, SKA TCL ANSVARA, OAVSETT OM UNDER AVTAL ELLER VID KRÄNKNING, FÖR NÅGRA DIREKTA, INDIREKTA, TILLFÄLLIGA, SÄRSKILDA ELLER INDIREKTA SKADOR, JURIDISKA KOSTNADER, UTGIFTER, ELLER ANDRA SKADOR TILL FÖLJD AV ELLER I SAMBAND MED, NÅGON INFORMATION I, ELLER SOM EN FÖLJD AV ANVÄNDNINGEN AV ENHETEN, ELLER NÅGOT INNEHÅLL ELLER TJÄNST SOM TILLHANDAHÅLLS SOM DU ELLER NÅGON TREDJE PART HADE TILLGÅNG TILL ÄVEN OM DU HAR MEDDELATS OM RISKEN FÖR SÅDANA SKADOR.

Tjänster från tredje part kan komma att ändras, tillfälligt upphävas, tas bort, avslutas eller avbrytas, eller tillgängen kan inaktiveras när som helst, utan förvarning, och TCL gör inga utfästelser eller garantier om att något innehåll eller tjänst kommer att finnas tillgänglig under en viss tid. Innehåll och tjänster överförs av tredje part genom nätverk och anläggningar för överföring som TCL inte rör över. Utan att begränsa allmängiltigheten av denna ansvarsfriskrivning, fransäger TCL sig uttryckligen allt ansvar för eventuella förändringar, avbrott, fränkoppling, borttagning, eller tillfälligt upphävande av innehåll eller tjänster som är tillgängliga via denna enhet. TCL får införa begränsningar för användningen av eller tillgång till vissa tjänster eller innehåll, i varje fall och utan förvarning eller ansvar. TCL är varken ansvarig eller skadeståndsansvarig för kundservice i samband med innehåll och tjänster. Alla frågor eller begäran om service relaterad till innehåll eller tjänster bör göras direkt till respektive innehåll- och tjänsteleverantörer.