



Kylskåp

Bruksanvisning (endast kylskåp)

RR39*

Fristående apparat

SAMSUNG

Innehåll

Säkerhetsinformation	3
Viktiga säkerhetssymboler och försiktighetsanvisningar:	6
Allvarliga varningsmeddelanden för transport och leverans	7
Kritiska installationsvarningar	7
Försiktighetsåtgärder vid installation	11
Kritiska varningar för användning	12
Användningsvarning	16
Försiktighetsåtgärder vid användning	17
Försiktighetsåtgärder vid rengöring	19
Kritiska varningar för kassering	20
Fler tips för korrekt användning	21
Tips för att spara energi	22
Denna apparat är avsedd för användning i hushåll och liknande användningsområden som:	23
Instruktioner om WEEE	24
Installation	25
En överblick över kylskåpet	25
Stegvis installation	26
Verksamhet	33
Funktionspanel	33
Samsung Smart Home	36
Särskilda funktioner	38
Underhåll	40
Vändning av dörrar (endast på tillämpliga modeller)	40
Hantering och skötsel	57
Dammsugning	58
Byte	58
Sida-vid-sida-installation	59
Felsökning	63
Allmänt	63
Hör du onormala ljud från kylskåpet?	65
Samsung Smart Home	67

Säkerhetsinformation

- Innan du använder ditt nya kylskåp från Samsung ska du läsa den här manualen noggrant för att garantera att du kan använda egenskaperna och funktionerna på din nya apparat på ett säkert och effektivt sätt.
- Den här apparaten är inte avsedd att användas av några personer (inklusive barn) med nedsatt fysisk, känslomässig eller mental förmåga, eller av de som saknar erfarenhet och kunskap, förutom om personen eller personerna har övervakats och instruerats angående hur apparaten används av en person som ansvarar för deras säkerhet.
- Den här apparaten kan användas av barn från 8 år och uppåt och personer med nedsatt fysisk, känslomässig eller mental förmåga eller avsaknad av den erfarenhet och kunskap som krävs om de får övervakning eller instruktioner gällande användning av apparaten på ett säkert sätt och förstår de faror som finns med den. Barn får inte leka med apparaten. Rengöring och användarunderhåll får inte utföras av barn utan övervakning. Barn från 3 till 8 år får fylla och tömma kylskåp.
- Varningar och viktiga säkerhetsinstruktioner i den här bruksanvisningen inkluderar inte alla möjliga fall eller situationer som kan inträffa.
Det är ditt ansvar att använda sunt förnuft, vara försiktig och noggrann när du installerar, underhåller och använder apparaten.

Säkerhetsinformation

- Eftersom följande anvisningar är för flera olika modeller kan egenskaperna hos kylskåpet variera något från dem som beskrivs i den här bruksanvisningen, och alla varningsmeddelanden är eventuellt inte tillämpliga. Om du har några frågor eller kommentarer kan du kontakta närmaste servicecenter eller söka hjälp och information online på www.samsung.com.
- För att undvika att brandfarliga blandningar av gas-luft uppstår vid en läcka i kylslangen ska apparaten placeras i ett rum som är tillräckligt stort för den mängd kylmedel som används i apparaten.
- Använd aldrig en apparat som visar tecken på skada. Kontakta din återförsäljare om du är osäker. Rummet måste ha en volym på minst 1 m³ per 8 g R-600a-kylmedel i apparaten. Mängden kylmedel som finns i din apparat visas på typskylten inuti apparaten.
- Kylmedel som stänker från rören kan antändas eller orsaka ögonskada. När kylmedel läcker från röret ska du undvika öppna lågor och flytta allt lättantändligt material bort från produkten och ventiler rummet omedelbart.
 - Om du inte gör det kan det resultera i brand eller explosion.
- Det är farligt för alla andra än auktoriserad servicepersonal att utföra service på den här apparaten.
- Förvara inte explosiva ämnen som aerosolburkar med brandfarlig drivgas i denna apparat.
- Undvik att kontaminera livsmedel genom att följa följande instruktioner:
 - Att öppna dörren under längre perioder kan höja temperaturen i apparatens fack signifikant.

- Rengör med jämna mellanrum ytor som kan komma i kontakt med livsmedel och tillgängliga dräneringssystem.
- Rengör vattenbehållare som inte har använts under 48 timmar; spola vattensystemet som är anslutet till vattenförsörjningen om inget vatten har tagits under 5 dagar.
- Förvara rått kött och rå fisk i lämpliga behållare i kylskåpet, så att de inte är i kontakt med eller droppar på andra livsmedel.
- Frysfack för livsmedel med två stjärnor är lämpliga för att förvara förfrysad mat, förvara eller laga glass och för att göra iskuber.
- En-, två- och trestjärniga fack är inte lämpliga för att frysa färsk livsmedel.
- Om kylskåpet lämnas tomt under längre perioder ska det slås av, avfrostas, rengöras och torkas, och dörren ska lämnas öppen för att förhindra att mögel uppstår inuti apparaten.



Varning; Risk för brand/brandfarliga material

Säkerhetsinformation

Viktiga säkerhetssymboler och försiktighetsanvisningar:

Följ alla säkerhetsinstruktioner i den här manualen. I den här manualen används följande säkerhetssymboler.

VARNING

Farlig eller osäker användning som kan leda till **allvarlig personskada, skada på egendom och/eller dödsfall**.

VAR FÖRSIKTIG

Farlig eller osäker användning som kan leda till **allvarlig personskada och/eller skada på egendom**.

OBS!

Användbar information som hjälper användaren att förstå eller utnyttja kylskåpet.

De här varningsmeddelandena är till för att undvika att du eller någon annan skadar sig.

Följ dem noga.

När du har läst igenom det här avsnittet ska du förvara det på en säker plats för framtida användning.



Allvarliga varningsmeddelanden för transport och leverans

VARNING

- Under transport och installation av apparaten ska åtgärder vidtas för att garantera att inga delar av kylslingan skadas.
 - Kylmedel som läcker från rören kan antändas eller orsaka ögonskada. Om en läcka upptäcks ska öppen eld eller andra möjliga antändningskällor undvikas och rummet i vilket apparaten befinner sig ska vädras i flera minuter.
 - Den här apparaten innehåller en liten mängd kylmedel isobutan (R-600a) – en miljövänlig naturgas som dock även är brännbar. Under transport och installation av apparaten ska åtgärder vidtas för att garantera att inga delar av kylslingan skadas.

Kritiska installationsvarningar

VARNING

- Installera inte kylskåpet på en fuktig plats eller en plats där det kan komma i kontakt med vatten.
 - Sliten isolering på elektriska delar kan orsaka elstötar eller brand.
- Placera inte kylskåpet i direkt solljus och utsätt det inte för värme från spisar, element eller andra apparater.



Säkerhetsinformation

- Anslut inte flera apparater till samma grenuttag. Kylskåp ska alltid anslutas till ett eget strömouttag med en märkspänning som matchar angiven spänning på kylskåpets typskylt.
 - Detta ger bästa prestanda och förhindrar också överbelastning på husets elinstallation, vilket skulle kunna orsaka brand från överhettade ledningar.
- Om vägguttaget sitter löst ska du inte ansluta kontakten.
 - Det finns risk för elstötar eller brand.
- Använd inte en nätsladd som är sprucken eller sliten på längden eller i ändarna.
- Böj inte strömsladden för mycket och placera inte tunga föremål på den.
- Dra inte i och böj inte strömsladden överdrivet mycket.
- Vrid och knyt inte strömsladden.
- Häng inte upp strömsladden över ett metallföremål, placera inte ett tungt föremål på strömsladden, stick inte in strömsladden mellan föremål och tryck inte in strömsladden i området bakom apparaten.
- Var försiktig när du flyttar på kylskåpet så att du inte kör över eller skadar strömsladden.
 - Detta kan resultera i elstötar eller brand.
- Koppla aldrig bort kylskåpet genom att dra i nätsladden. Håll alltid i kontakten med ett fast tag och dra rakt ut från eluttaget.
 - Skada på sladden kan orsaka kortslutning, brand och/eller elstötar.
- Förvara inte explosiva ämnen som aerosolburkar med brandfarlig drivgas i denna apparat.

- Installera inte den här apparaten nära ett element eller lättantändligt material.
- Installera inte den här apparaten på en plats där det läcker ut gas.
 - Detta kan resultera i elstötar eller brand.
- Det här kylskåpet måste placeras och installeras korrekt i enlighet med instruktionerna i denna bruksanvisning innan det används.
- Anslut kontakten i rätt position med sladden hängande.
 - Om du ansluter kontakten upp och ned kan ledningen gå av och orsaka brand eller elstötar.
- Kontrollera att kontakten inte krossas eller skadas av kylskåpets baksida.
- Håll förpackningsmaterialet utom räckhåll för barn.
 - Det finns risk för dödsfall till följd av kvävning om ett barn placerar förpackningsmaterialet över huvudet.
- Enheten måste placeras så att kontakten kan komma åt efter installationen.
 - Om detta inte följs kan det orsaka elstötar eller brand på grund av elläckage.
- Installera inte den här apparaten på en fuktig, oljig eller dammig plats, eller på en plats där den utsätts för direkt solljus och vatten (regndroppar).
 - Sliten isolering på elektriska delar kan orsaka elstötar eller brand.
- Om det finns damm eller vatten i kylskåpet ska du dra ur kontakten och kontakta ett Samsung Electronics-servicecenter.
 - Annars finns det en risk för brand.

Säkerhetsinformation

- Stå inte ovanpå apparaten och placera inte objekt (t.ex. tvätt, tända ljus, tända cigaretter, tallrikar, kemikalier, metallobjekt o.s.v.) på apparaten.
 - Detta kan resultera i elstötar, brand, problem med produkten eller personskada.
- Du måste avlägsna all skyddande plastfilm innan du kopplar in produkten första gången.
- Barn ska övervakas så att de inte leker med låsringarna som används för att ställa in dörren eller vattenslangklämmorna.
 - Det finns risk för dödsfall genom kvävning om ett barn sväljer en låsring eller en vattenslangklämma. Håll låsringarna och vattenslangklämmorna utom räckhåll för barn.
- Kylskåpet måste anslutas till jord på ett säkert sätt.
 - Se alltid till att du har jordat kylskåpet innan du undersöker eller försöker reparera någon del i apparaten. Strömläckage kan orsaka allvarliga elstötar.
- Använd aldrig gasledningar, telefonledningar eller andra potentiella åskledare som jord.
 - Du måste jorda kylskåpet för att förhindra strömläckage och elstötar till följd av strömläckage från kylskåpet.
 - Detta kan resultera i en elektrisk kortslutning, brand, explosion eller problem med produkten.
- Sätt i kontakten ordentligt i vägguttaget. Använd inte en skadad kontakt, skadad strömsladd eller ett vägguttag som sitter löst.
 - Detta kan resultera i elstötar eller brand.
- Om strömsladden är skadad ska du byta ut den omedelbart via tillverkaren eller dess servicerepresentanter.

-
- Kylskåpets säkring ska bytas av en kvalificerad tekniker eller ett serviceföretag.
 - Om du inte gör det kan det resultera i elstötar eller personskada.
 - Se till att nätsladden inte fastnar eller skadas när du positionerar apparaten.
 - Placera inte flera förlängningssladdar eller bärbara nätaggreat på baksidan av kylskåpet.

Försiktighetsåtgärder vid installation

VAR FÖRSIKTIG

- Tillåt tillräckligt med utrymme runtomkring kylskåpet och installera det på en jämn yta.
 - Håll ventilationsöppningen i apparatens hölje eller monteringsstruktur fri från hinder.
- Efter att du har installerat och slagit på apparaten ska du låta den stå i 2 timmar innan du fyller den med livsmedel.
- Vi rekommenderar starkt att du låter en kvalificerad tekniker eller ett serviceföretag installera kylskåpet.
 - Om du inte gör det kan det resultera i elstötar, brand, explosion, problem med produkten eller personskada.
- Om du överbelastar en dörr kan kylskåpet välta, vilket kan leda till fysisk skada.

Säkerhetsinformation

Kritiska varningar för användning

VARNING

- Sätt inte i kontakten i vägguttaget med våta händer.
 - Detta kan resultera i elstötar.
- Förvara inte föremål ovanpå enheten.
 - När du öppnar eller stänger dörren kan föremål falla ned och orsaka personskada och/eller materialskada.
- Stick inte in händerna, fötterna eller metallföremål (exempelvis metallpinnar) under eller bakom kylskåpet.
 - Detta kan resultera i elstötar eller personskada.
 - Vassa kanter kan orsaka personskada.
- Ställ inte en vattenfylld behållare ovanpå kylskåpet.
 - Spillt vatten kan leda till brand eller elstötar.
- Förvara inte flyktiga eller lättantändliga föremål eller ämnen (bensen, thinner, propangas, alkohol, eter, LP-gas och andra liknande produkter) i kylskåpet.
 - Det här kylskåpet är endast för att förvara livsmedel.
 - Detta kan resultera i brand eller explosion.
- Barn ska övervakas av en vuxen så att de inte leker med apparaten.
 - Håll fingrarna utanför "klämpunkts"-områden. Spelen mellan dörrarna och skåpet är mycket litet. Var försiktig när du öppnar dörrar om barn befinner sig i området.
- Låt inte barn hänga på dörren eller dörrlådorna. Det kan leda till allvarlig personskada.
- Låt inte barn gå in i kylskåpet. De kan bli inlåsta.
- För inte in händerna i den nedre delen på apparatens undersida.
 - Eventuella vassa kanter kan orsaka personskada.

- Förvara inte läkemedel, vetenskapsmaterial eller produkter som är känsliga för låga temperaturer i kylskåpet.
 - Produkter som kräver strikta temperaturkontroller får inte förvaras i kylskåpet.
- Placera inte och använd inte elektriska apparater i kylskåpet, förutom om de är av en typ som rekommenderas av tillverkaren.
- Om det luktar läkemedel eller rök ska du omedelbart dra ut kontakten och kontakta Samsung Electronics servicecenter.
- Om det finns damm eller vatten i kylskåpet ska du dra ur kontakten och kontakta ett Samsung Electronics-servicecenter.
 - Annars finns det en risk för brand.
- Låt inte barn kliva på en låda.
 - Lådan kan gå sönder och få dem att halka.
- Lämna inte kylskåpsdörrarna öppna medan kylskåpet inte används och låt inte barn stiga in i kylskåpet.
- Låt inte spädbarn eller barn gå in i lådan.
 - Det kan orsaka dödsfall från kvävning genom klämning, eller personskada.
- Fyll inte kylskåpet med för mycket mat.
 - När du öppnar dörren kan föremål falla ut och orsaka personskada eller materialskada.
- Spreja inte flyktiga material som insektsmedel på apparatens yta.
 - Förutom att det är skadligt för människor kan det också orsaka elstötår, brand eller problem med produkten.

Säkerhetsinformation

- Använd inte och placera inte ämnen som är temperaturkänsliga, t.ex. lättantändliga sprejer, lättantändliga föremål, torris, medicin eller kemikalier i närheten av kylskåpet.
- Använd inte en hårtork till att torka insidan av kylskåpet. Placera inte ett tänd ljus i kylskåpet för att ta bort dålig lukt.
 - Detta kan resultera i elstötar eller brand.
- Stå inte ovanpå apparaten och placera inte objekt (t.ex. tvätt, tända ljus, tända cigaretter, tallrikar, kemikalier, metallobjekt o.s.v.) på apparaten. Detta kan resultera i elstötar, brand, problem med produkten eller personskada. Ställ inte en vattenfylld behållare ovanpå apparaten.
 - Spillt vatten kan leda till brand eller elstötar.
- Använd inte mekaniska apparater eller andra sätt att skynda på upptiningsprocessen, förutom dem som rekommenderas av tillverkaren.
- Skada inte kylslingan.
- Titta aldrig direkt in i UV LED-lampan under en längre tid.
 - Detta kan resultera i ansträngda ögon från det ultraviolettera ljuset.
- Placera inte kylskåpets hylla upp och ned. Hyllstoppen fungerar eventuellt inte.
 - Det kan leda till personskada på grund av att glashyllan faller ned.
- Håll fingrarna utanför "klämpunkts"-områden. Spelen mellan dörrarna och skåpet är mycket litet. Var försiktig när du öppnar dörrar om barn befinner sig i området.

- Om en gasläcka upptäcks ska öppen eld eller andra möjliga antändningskällor undvikas och rummet i vilket enheten befinner sig ska vädras i flera minuter.
 - Vidrör inte apparaten eller sladden.
 - Använd inte en fläkt.
 - Detta kan orsaka en gnista som resulterar i explosion eller brand.
- Använd endast LED-lampor från tillverkaren eller dess servicerepresentanter.
- Flaskor bör förvaras tätt tillsammans så att de inte ramlar ut.
- Den här produkten är endast avsedd för förvaring av livsmedel i hemmiljö.
- Försök inte att reparera, demontera eller modifiera kylskåpet på egen hand.
 - Obehöriga modifieringar kan leda till säkerhetsproblem. Vi kommer att debitera full kostnad för delar och arbete om du vill ändra tillbaka en obehörig modifiering.
- Använd inte andra säkringar (exempelvis koppar, ståltråd o.s.v.) än en standardsäkring.
- Om kylskåpet måste repareras eller installeras om ska du kontakta närmsta servicecenter.
 - Om du inte gör det kan det resultera i elstötar, brand, problem med produkten eller personskada.
- Om den invändiga eller utvändiga LED-lampan har gått ska du kontakta närmsta servicecenter.

Säkerhetsinformation

- Om det luktar bränt eller kommer rök från kylskåpet ska du omedelbart koppla bort kylskåpet och kontakta ett Samsung Electronics-servicecenter.
 - Om du inte gör det kan det resultera i fara för elstötar eller brand.
- Dra ut kontakten ur vägguttaget innan du byter lampor i kylskåpet.
 - Annars finns det risk för att brand eller elstötar uppstår.
- Om du har problem med att byta en lampa som inte är LED ska du kontakta ett Samsung-servicecenter.
- Om produkten är utrustad med LED-lampor ska du inte demontera lamphöljerna och LED-lamporna på egen hand.
 - Kontakta ett Samsung-servicecenter.
- Sätt i kontakten ordentligt i vägguttaget.
- Använd inte en skadad strömsladd eller ett vägguttag som sitter löst.
 - Detta kan resultera i elstötar eller brand.

Användningsvarning

VARNING

- Håll ventilationsöppningar i apparatens hölje eller den inbyggda strukturen fri från hinder.
- Använd inte mekaniska apparater eller andra sätt att skynda på upptiningsprocessen, förutom dem som rekommenderas av tillverkaren.
- Skada inte kylslingan.
- Använd inte elektriska apparater i apparatens frysack såvida denna typ inte rekommenderats av tillverkaren.

Försiktighetsåtgärder vid användning

VAR FÖRSIKTIG

- För att få bästa prestanda med produkten:
 - Placera inga livsmedel framför ventilationen på kylskåpets baksida, eftersom det kan hindra den fria luftcirkulationen i kylfacket.
 - Paketera livsmedel korrekt eller stoppa det i en lufttät behållare innan du ställer in det i kylskåpet.
 - Beakta längsta förvaringstider och utgångsdatum för frysta varor.
- Servicegaranti och modifieringar
 - Alla ändringar eller modifieringar som utförs av tredje part på den här slutförda apparaten täcks inte av Samsungs garantitjänst och är inte heller Samsungs ansvar gällande säkerhetsproblem som resultat av tredje parts modifieringar.
- Blockera inte luftöppningarna inuti kylskåpet.
 - Om luftöppningarna blockeras, särskilt med plastpåsar, kan kylskåpet bli överkylt.
- Torka bort överskottsfukt från insidan och låt dörrarna vara öppna.
 - Annars kan det bildas dålig lukt och mögel.
- Om kylskåpet kopplas bort från elnätet ska du vänta i minst fem minuter innan du ansluter det igen.
- Om kylskåpet blir fuktigt av vatten ska du dra ut kontakten och kontakta Samsung Electronics servicecenter.

Säkerhetsinformation

- Slå inte på och applicera inte för mycket kraft på någon glasyta.
 - Trasigt glas kan orsaka personskador och/eller skador på egendom.
- Fyll vattentanken och isbitsbrickan endast med dricksvatten (kranvatten, mineralvatten eller renat vatten).
 - Fyll inte vattentanken med te eller sportdrycker. Detta kan skada kylskåpet.
- Var försiktig så att fingrarna inte fastnar.
- Om kylskåpet svämmar över ska du kontakta närmaste servicecenter.
 - Det finns risk för elstötar eller brand.



Försiktighetsåtgärder vid rengöring

VAR FÖRSIKTIG

- Spreja inte vatten direkt på kylskåpets insida eller utsida.
 - Det finns risk för brand eller elstötar.
- Använd inte en hårtork till att torka insidan av kylskåpet.
- Placera inte ett tänd ljus i kylskåpet för att ta bort dålig lukt.
 - Detta kan resultera i elstötar eller brand.
- Fyll bara på vattenbehållaren, isfacket och vattenkuber med dricksvatten (mineralvatten eller renat vatten).
 - Fyll inte på behållaren med te, juice eller sportdryck, eftersom detta kan skada kylskåpet.
- Spreja inte rengöringsmedel direkt på displayen.
 - Tryckta bokstäver på displayen kan lossna.
- Om ett främmande ämne, t.ex. vatten, har kommit in i apparaten ska du dra ut kontakten och kontakta närmaste servicecenter.
 - Om du inte gör det kan det resultera i elstötar eller brand.
- Använd en ren, torr trasa för att torka bort främmande ämnen eller damm från kontaktens blad. Använd inte en blöt eller fuktig trasa när du gör rent kontakten.
 - Annars finns det risk för brand eller elstötar.
- Gör inte rent apparaten genom att spreja vatten direkt på den.
- Använd inte bensen, thinner, klorox eller klorid för rengöring.
 - De kan skada ytan på enheten och orsaka brand.



Säkerhetsinformation

- Stoppa aldrig in fingrarna eller andra objekt i vattenmaskinens hål.
 - Det kan orsaka personskada eller materialskada.
- Innan rengöring eller underhåll ska du koppla bort apparaten från vägguttaget.
 - Om du inte gör det kan det resultera i elstötar eller brand.

Kritiska varningar för kassering

VARNING

- Återvinn eller kassera produktens förpackningsmaterial på ett miljövänligt sätt.
- Kontrollera att inga av rören på kylskåpets baksida är skadade före kassering.
- R-600a eller R-134a används som kylmedel. Kontrollera märkningen på kompressorn på baksidan av apparaten eller typskylten i kylskåpet för att se vilket kylmedel som används i kylskåpet. Om kylskåpet innehåller antändbar gas (kylmedel R-600a) ska du kontakta din lokala myndighet för säker kassering av produkten.
- När du kasserar det här kylskåpet ska du ta bort dörren/dörrtätningen och dörrlåset så att små barn eller djur inte kan fastna i det. Barn ska övervakas av en vuxen så att de inte leker med apparaten. Om barn fastnar inuti kan de skadas och kvävas till döds.
 - Om barn fastnar inuti apparaten kan de skadas och kvävas till döds.

-
- Cyklopentan används i isoleringen. Gaserna i isoleringsmaterialet kräver en speciell avfallshantering. Kontakta din lokala myndighet för miljöanpassad säker återvinning av produkten.
 - Förvara allt förpackningsmaterial på avstånd från barn, eftersom förpackningsmaterial kan vara farliga för dem.
 - Om ett barn placerar en påse över huvudet kan barnet kvävas.

Fler tips för korrekt användning

- Vid ett eventuellt strömavbrott ska du kontakta ditt elbolags lokala kontor och fråga hur länge det beräknas pågå.
 - De flesta strömavbrott åtgärdas inom en timme eller två och påverkar inte temperaturen i ditt kylskåp. Du ska dock minimera antalet gånger dörren öppnas när strömmen är frånkopplad.
 - Om strömavbrottet pågår i mer än 24 timmar ska du plocka bort och kassera all förvarad mat.
- Kylskåpet fungerar eventuellt inte konsistent om det under en längre tid placeras på en plats där omgivningens lufttemperatur konstant är lägre än temperaturen som apparaten är utformad för.
- För vissa, särskilda livsmedel kan det på grund av deras egenskaper vara dåligt för konserveringen att hålla dem frysta.
- Din apparat är frostfri, vilket innebär att du inte behöver frosta av den manuellt. Det sker automatiskt.

Säkerhetsinformation

- Temperaturstigningar under avfrostningen uppfyller ISO-krav. Om du vill förhindra en otillbörlig temperaturökning för den förvarade maten under avfrostning av apparaten ska du vira in förvarad mat i flera lager tidningspapper.

Tips för att spara energi

- Installera apparaten i ett svalt, torrt rum med lämplig ventilation. Kontrollera att apparaten inte utsätts för direkt solljus och placera den aldrig nära en direkt värmekälla (t.ex. ett element).
- För energieffektivitet rekommenderas att inte blockera ventiler eller galler.
- Låt varma livsmedel svalna innan du ställer in dem i apparaten.
- Lämna inte kylskåpets dörr öppen under en längre tid när du ställer in eller plockar ut livsmedel.
- Det rekommenderas att installera kylskåpet med utrymme bakom det och på sidorna om det. Detta bidrar till att minska energiförbrukningen och hålla nere elkostnaderna.
- För effektivast energianvändning ska du låta alla inre tillbehör såsom korgar, lådor och hyllor vara kvar på samma plats som de levererades på.

Denna apparat är avsedd för användning i hushåll och liknande användningsområden som:

- personalkök i butiker, kontor eller andra arbetsomgivningar
- på bondgårdar och för gäster på hotell, motell och andra bostadsomgivningar
- i bed-and-breakfast-liknande omgivningar
- catering och liknande ej kommersiella användningsområden.

Säkerhetsinformation

Instruktioner om WEEE



Korrekt avfallshantering av produkten (elektriska och elektroniska produkter)
(Gäller i länder med separata insamlingsystem)

Denna symbol på produkten, tillbehören och i manualen anger att produkten och de elektroniska tillbehören (t.ex. laddare, headset, USB-kabel) inte bör sorteras tillsammans med annat hushållsavfall när de kasseras. Dessa föremål bör hanteras separat för ändamålsenlig återvinning av beståndsdelarna för att förhindra fara för hälsa och miljö.

Hushållsanvändare bör kontakta återförsäljaren som sålt produkten eller kommunen för vidare information om var och hur produkten och tillbehören kan återvinnas på ett miljösäkert sätt.

Företagsanvändare bör kontakta leverantören samt verifiera angivna villkor i köpekontraktet. Produkten och de elektroniska tillbehören bör inte hanteras tillsammans med annat kommersiellt avfall.

Information om Samsungs miljöinsatser och produktspecifika regleringskrav, t.ex. REACH, WEEE och batterier finns på vår hållbarhetssida på [Samsung.com](https://www.samsung.com).

(Endast för produkter som säljs inom EU)

Installation

Följ de här instruktionerna noggrant för att garantera en korrekt installation av kylskåpet och för att undvika skador innan du använder det.

⚠ VARNING

- Använd bara den här apparaten i det syfte den är avsedd för och enligt den här bruksanvisningen.
- All eventuell service måste utgöras av en kvalificerad tekniker.
- Kassera produktförpackningens material enligt de lokala bestämmelserna.
- För att undvika elstötar ska du koppla bort strömledaren innan service eller byte.

En överblick över kylskåpet

Det faktiska utseendet och medföljande delar till kylskåpet kan skilja sig åt beroende på modell och land.

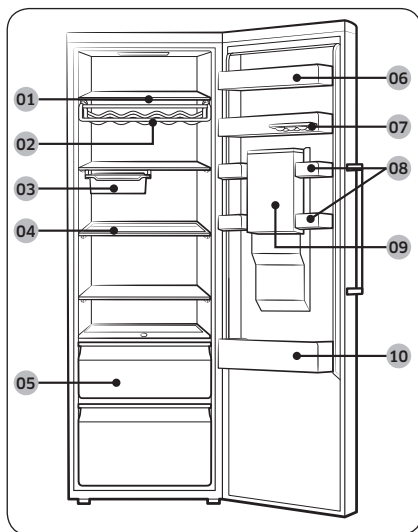

- 01 Kylhyllor
- 02 Vinhylla *
- 03 Rörlig bricka *
- 04 Infällbar hylla *
- 05 Grönsakslådor
- 06 Mejeriskydd
- 07 Borttagbart äggfack
- 08 Universalfack
- 09 Vattenbehållare *
- 10 Dryckesskydd

* endast på tillämpliga modeller

📖 OBS!

- För bästa energieffektivitet ska du se till att alla hyllor, lådor och korgar är placerade på sina originalplatser.
- Förvara mjuk mat så som ost i universalfacket. Förvara dryck i flaskor i dryckesskyddet

Installation

Installation

Stegvis installation

STEG 1 Välj en plats

Platskrav:

- Solid nivåutjämning utan mattor eller golv som blockerar ventilationen
- Borta från direkt solljus
- Lämpligt med utrymme för att öppna och stänga dörren.
- Håll borta från en värmekälla
- Rum för underhåll och service
- Temperaturintervall: mellan 10 °C och 43 °C

Effektivt temperaturintervall

Kylskåpet är utformat för att fungera som vanligt i temperaturintervallet som anges i klassbehörigheten.

Klass	Symbol	Omgivningens temperaturintervall (°C)	
		IEC 62552 (ISO 15502)	ISO 8561
Utökad temperatur	SN	+10 till +32	+10 till +32
Tempererat	N	+16 till +32	+16 till +32
Subtropiskt	ST	+16 till +38	+18 till +38
Tropiskt	T	+16 till +43	+18 till +43

OBS!

Kylskåpets kylprestanda och energiförbrukning kan påverkas av omgivningens temperatur, hur ofta dörren öppnas och kylskåpets placering. Vi rekommenderar att temperaturinställningarna ställs in efter behov.

Spel

Se bilderna och tabellen nedan för krav på spel vid installation.

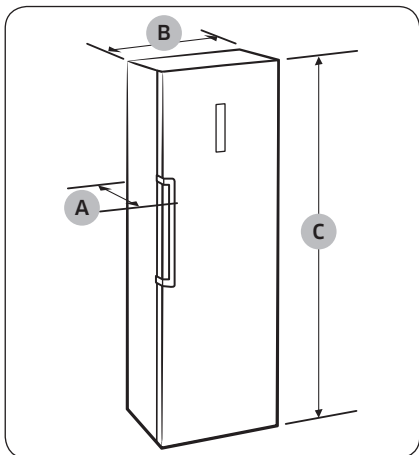

Djup "A"	694
Bredd "B"	595
Total höjd "C"	1853

(enhet: mm)

Installation

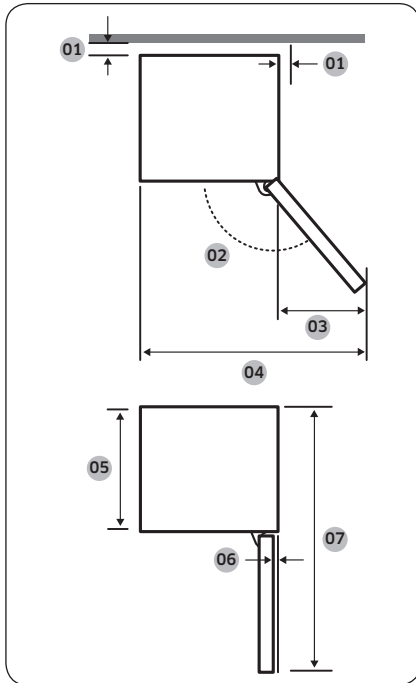

01	mer än 50 mm rekommenderas
02	130°
03	377
04	967
05	575
06	5,5
07	1194

(enhet: mm)

OBS!

Du kan installera kylskåpet så nära väggen som möjligt. Dock blir energiförbrukningen högre ju närmare kylskåpet är väggen.

OBS!

Måtten i tabellen ovan kan variera beroende på mätmetoden.

STEG 2 Wi-Fi-anslutning

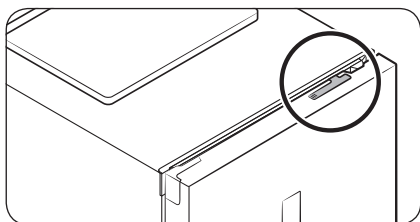

Du kan styra kylskåpet på distans med hjälp av Smart Home-dongeln som säljs separat. Om du vill köpa Smart Home-dongeln ska du besöka www.samsung.com och följa produktinformationen om dongeln.

⚠ VAR FÖRSIKTIG

- Samsung Smart Home-dongeln finns i två typer: en för Samsung Smart TV-apparater och en annan för Samsung-hushållsapparater.
- Du måste köpa Samsung Smart Home-dongeln för hushållsapparater. Alla andra donglar kan orsaka systemfel.

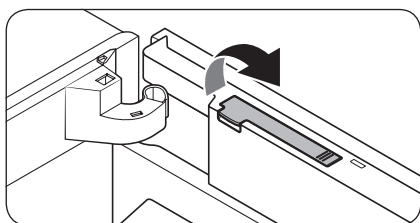

1. Öppna kylskåpsdörren och dra uppåt för att öppna dongelskyddet på ovansidan av dörren.

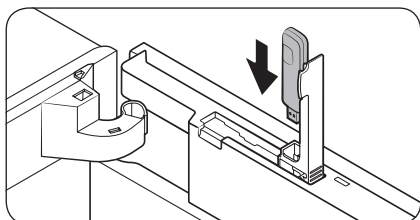

2. För in Smart Home-dongeln i dongelporten i rätt riktning.

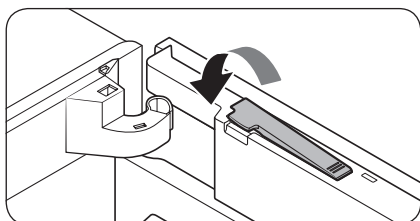

3. Tryck ned för att stänga dongelskyddet.

Installation

STEG 3 Golv

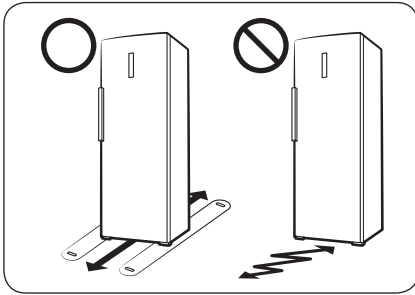

- Ytan som kylskåpet ska installeras på måste stöda kylskåpets hela vikt.
- För att skydda golvet ska du placera en stor bit kartong under varje fot på kylskåpet.
- När kylskåpet är i den slutgiltiga positionen ska du inte flytta på det förutom om du måste skydda golvet. Om du måste göra det ska du använda tjockt papper eller tyg, t.ex. en gammal matta, längs med rörelsevägen.

STEG 4 Ställa in nivåbenen

⚠ VAR FÖRSIKTIG

- Kylskåpet måste stå plant på ett jämt, fast golv. Om det inte gör det kan det orsaka skada på kylskåpet eller personskada.
- Nivåinställningen måste utföras med kylskåpet tomt. Se till att det inte finns några livsmedel kvar i kylskåpet.
- För säkerhets skull ska du ställa in framsidan lite högre än baksidan.

Kylskåpet kan ställas rakt med hjälp av de främre benen som har en särskild skruv (nivåskruv) för detta ändamål. Använd en spårmejsel för att ställa in dem.

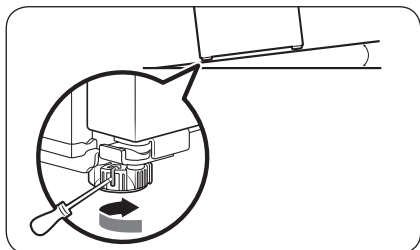

Så här ställer du in höjden på vänster sida:

För in en spårmejsel i nivåskruven på det främre vänstra benet. Vrid nivåskruven medurs för att höja eller moturs för att sänka.

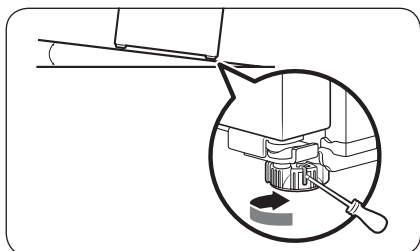

Så här ställer du in höjden på höger sida:

För in en spårmejsel i nivåskruven på det främre högra benet. Vrid nivåskruven medurs för att höja eller moturs för att sänka.

Installation

STEG 5 Första inställningen

Om du utför följande steg ska kylskåpet vara fullt funktionsdugligt.

1. Avlägsna skumlagret av PE från varje hyllkant som är fäst för att skydda kylskåpet under transport.
2. Anslut strömsladden till vägguttaget för att slå på kylskåpet.
3. Öppna dörren och kontrollera att den invändiga lampan tänds.
4. Ställ in temperaturkontrollen på den kallaste temperaturen tillgänglig och vänta i ca en timme. Efter en timme är kylskåpet lätt kylt och motorn körs mjukt.
5. Vänta tills kylskåpet når angiven temperatur. Nu är kylskåpet redo att användas.

OBS!

När kylskåpet startas kommer alarmet att ljuda. För att stänga av alarmet tryck på **Fridge (Kylskåp)**.

STEG 6 Slutkontroll

När installationen är klar ska du kontrollera att:

- Kylskåpet är anslutet till ett eluttag och korrekt jordat.
- Kylskåpet är installerat på en jämn yta.
- Kylskåpet är jämnt och står stadigt på golvet.
- Dörren öppnar och stänger utan problem och att den invändiga lampan tänds automatiskt när du öppnar dörren.

Verksamhet

Funktionspanel

TYP A

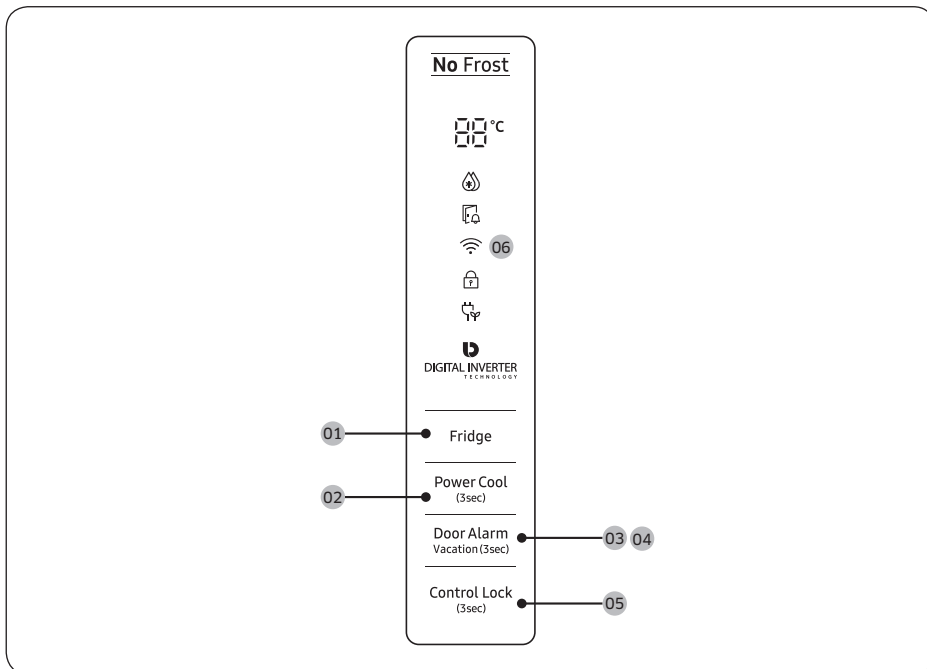

TYP B

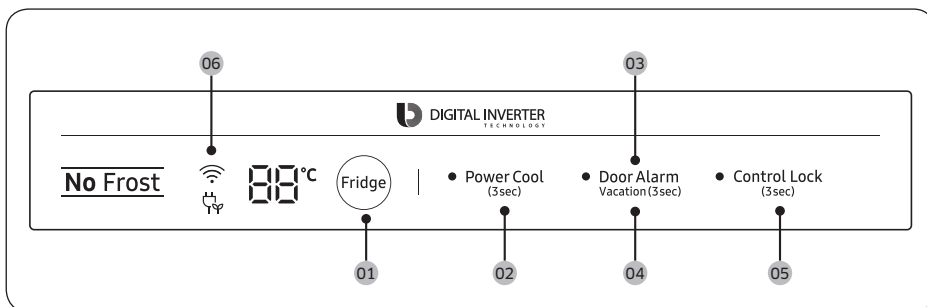

Verksamhet

Verksamhet

01 Fridge (Kylskåp)

02 Power Cool (Högeffektskyl)

03 Door Alarm (Dörralarm)

04 Vacation (Semester)

05 Control Lock (Kontrolllås)

06 Nätverksanslutning

01 Kylskåp

Fridge (Kylskåp)	För att justera kylskåpets temperatur ska du trycka på Fridge (Kylskåp) och välja motsvarande temperatur. Du kan ändra på temperaturen mellan 1 °C och 7 °C (standard: 3 °C).
------------------	---

02 Högeffektskyl (3 s)

Power Cool (Högeffektskyl)	<p>Högeffektskyl ökar kylprocessen till högsta fläkthastighet. Kylskåpet fortsätter att fungera med högsta hastighet under två och en halv timme och går sedan tillbaka till föregående temperatur.</p> <ul style="list-style-type: none">Om du vill aktivera Högeffektskyl håller du Power Cool (Högeffektskyl) nedtryckt i 3 sekunder. Motsvarande indikator (🌀) tänds och kylskåpet ökar frysprocessens hastighet åt dig.Om du vill inaktivera Högeffektskyl håller du Power Cool (Högeffektskyl) nedtryckt i 3 sekunder igen. Kylskåpet går tillbaka till föregående temperaturinställning. <p>OBS! Om du använder Högeffektskyl ökar energiförbrukningen. Se till att du stänger av den och går tillbaka till föregående temperatur om du inte har för avsikt att använda den.</p>
----------------------------	---

03 Dörralarm

Door Alarm (Dörralarm)	Du kan ställa in alarmet för en påminnelse. Om dörren lämnas öppen i mer än 2 minuter, hörs alarmet samtidigt som alarmindikatorn blinkar. Du kan växla för att aktivera och inaktivera larmet genom att trycka på Door Alarm (Dörralarm) .
------------------------	---

04 Semester (3 s)

Vacation (Semester)	<p>Om du ska åka på semester eller en affärsresa och du inte behöver använda kylskåpet under en längre tid ska du använda läget Semester.</p> <ul style="list-style-type: none">• För att aktivera Semester håller du Vacation (Semester) nedtryckt i 3 sekunder. Semester På-indikatorn tänds medan displayen med kylskåpets temperaturer släcks. Kylskåpstemperaturen kommer att kontrolleras under 17 °C.• För att inaktivera läget Semester håller du Vacation (Semester) nedtryckt i 3 sekunder igen. Kylskåpets temperatur går tillbaka till föregående inställning. <p>OBS!</p> <ul style="list-style-type: none">• Se till att ta bort mat i kylsektionen innan du använder semesterläget.• Semesterläget inaktiveras om du justerar temperaturen.
------------------------	---

05 Kontrollås (3 s)

Control Lock (Kontrollås)	<p>Om du vill förhindra oavsiktlig användning av kontrollerna håller du knappen Control Lock (Kontrollås) nedtryckt i 3 sekunder för att aktivera Kontrollås. Alla kontroller inaktiveras med indikatorn (🔒) på.</p> <p>För att inaktivera håller du nedtryckt i 3 sekunder igen. Kontrollerna kommer att aktiveras som vanligt.</p>
------------------------------	---

06 Nätverksanslutning

Du kan använda den valfria Smart Home-dongeln (säljs separat) för att styra och övervaka ditt kylskåp med appen Samsung Smart Home. Läs Samsung Smart Home-avsnittet för mer information om Samsung Smart Home.

OBS!

- Rekommenderade krypteringssystem inkluderar WPA/TKIP och WPA2/AES. Nyare eller inte standardiserade Wi-Fi-autentiseringsprotokoll stöds inte.
- Trådlösa nätverk kan påverkas av omgivningens trådlösa kommunikationsmiljön.
- Om internetleverantören har registrerat datorns MAC-adress eller modem för identifiering, kan ditt smarta kylskåp från Samsung misslyckas med att ansluta till internet. Om detta händer ska du kontakta internetleverantören för att få hjälp.
- Brandvägginställningarna på ditt nätverkssystem kan förhindra ditt smarta kylskåp från Samsung från att komma åt internet. Kontakta internetleverantören för att få teknisk hjälp. Om det här symptomet fortsätter ska du kontakta ett lokalt Samsung-servicecenter eller en återförsäljare.
- Om du vill konfigurera inställningarna för den trådlösa åtkomstpunkten (AP) ska du läsa användarhandboken för AP.
- Smarta kylskåp från Samsung med Samsung Smart Home-dongel stöder både Wi-Fi 2,4 GHz med IEEE 802.11 b/g/ n och protokoll för mjuk åtkomstpunkt (IEEE 802.11 n rekommenderas).
- Obehöriga trådlösa Wi-Fi-routrar kan misslyckas med att ansluta till tillämpliga smarta kylskåp från Samsung.

Verksamhet

Samsung Smart Home

Installation

Besök Google Play Store, Galaxy Apps eller Apple App Store och sök efter "Samsung Smart Home". Ladda ned och installera appen Samsung Smart Home från Samsung Electronics på din smarta enhet.

OBS!

- Appen Samsung Smart Home är avsedd för Android 4.0 (ICS) eller senare, eller iOS 8.0 eller senare och är optimerad för smarttelefoner från Samsung (Galaxy S- och Galaxy Note-serien). På andra smarttelefonmodeller kan vissa funktioner fungera annorlunda.
- För förbättrad prestanda ändras appen Samsung Smart Home utan föregående meddelande eller stöd och kan avslutas enligt tillverkarens policy.

Samsung-konto

Du måste registrera ditt Samsung-konto för att kunna använda appen. Om du inte har ett Samsung-konto ska du följa instruktionerna på skärmen för appen för att skapa ett Samsung-konto gratis.

Komma igång

1. För in Smart Home-dongeln i motsvarande port på kylskåpet.
2. Kör appen Samsung Smart Home och logga in med ditt Samsung-konto. iPhone-användare måste ange inloggningsinformationen varje gång de öppnar appen.
3. Tryck på **Add Device (Lägg till enhet) > Refrigerator (Kylskåp)**.
4. Följ instruktionerna på skärmen för att ange nödvändig information om routern och tryck sedan på **Next (Nästa)**.
5. Tryck på **Fridge (Kylskåp)** och håll nedtryckt i mer än 5 sekunder tills **"AP"** visas på displayen. Kylskåpet kommer att registreras med appen.
6. När registreringen av enheten är klar visas kylskåpsikonen på appen Samsung Smart Home.
7. Tryck på kylskåpsikonen för att öppna kylskåpets sida.
8. När en nätverksanslutning har upprättats tänds ikonen för Wi-Fi på kylskåpet.

Kylskåpsappen

Integrerad kontroll

Du kan övervaka och styra ditt kylskåp när du är hemma och i farten.

- Tryck på ikonen för kylskåp i Samsung Smart Home för att öppna kylskåpets sida.
- Kontrollera driftstatus eller meddelanden för kylskåpet och ändra alternativ eller inställningar om det behövs.

OBS!

Vissa alternativ eller inställningar i kylskåpet kanske inte är tillgängliga för fjärrstyrning.

Kategori	Objekt	Beskrivning
Övervakning	Kylskåpstemperatur	Visar aktuell temperaturinställning för kylskåpet.
	Diagnos	Identifierar onormal drift av kylskåpet.
	Energiövervakning	Kontrollera ackumulerad strömförbrukning för kylskåpet för de senaste 180 dagarna.
Funktioner	Högeffektskyl	Du kan slå på eller stänga av Högeffektskyl och kontrollera de aktuella inställningarna.
Alarm	Onormalt hög temperatur	Det här alarmet utlöses när kylskåpet har onormalt hög temperatur.
	Dörren öppnad	Det här alarmet utlöses om kylskåpsdörren är öppen en viss tid.

Verksamhet

Särskilda funktioner

Det faktiska utseendet på kylskåpet och dess specialfunktioner kan skilja sig åt beroende på modell och land.

Vattenmaskinen (endast på tillämpliga modeller)

Med vattenmaskinen kan du få vatten utan att öppna kylskåpsdörren. Vattenbehållaren måste vara fylld med dricksvatten före användning.

Fylla vattenbehållaren med dricksvatten

Öppna dörren och leta rätt på vattenbehållaren som är omgiven av dörrfacken.

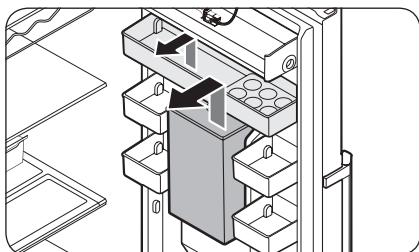

1. Håll i handgreppen på båda sidor av vattenbehållaren och lyft uppåt för att avlägsna den.

OBS!

Ta bort det övre dörrskyddet innan du avlägsnar vattenbehållaren.

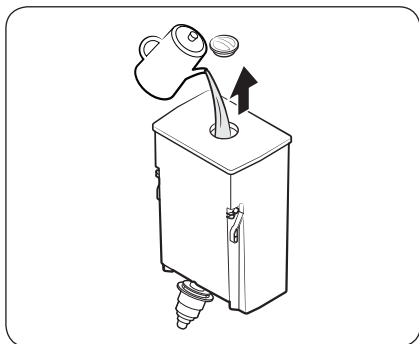

2. Fyll på vattenbehållaren med dricksvatten upp till 4,5 liter. Du kan antingen avlägsna det övre locket eller luckan och hälla vatten.

OBS!

Rengör insidan av vattenbehållaren för den första användningen.

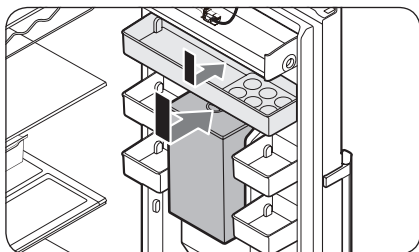

3. Sätt åter in vattenbehållaren och sedan först det övre skyddet. Sätt vattenbehållaren på dörrväggen och sänk vertikalt för fästa den på plats. Luta inte vattenbehållaren.

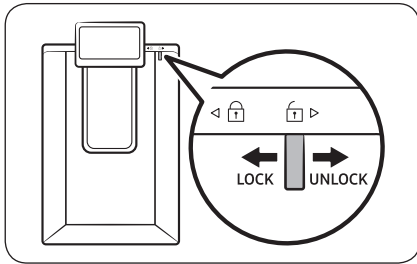

4. Sätt ett vattenglas under vattenmaskinens öppning och tryck försiktigt på spaken för att tappa vatten. Se till att vattenbehållaren är olåst.

⚠ VAR FÖRSIKTIG

- Vattenbehållaren är utvecklad för att dispensera dricksvatten. Fyll bara på vattenbehållaren med dricksvatten. Fyll inte på med några andra vätskor.
- Fyll inte på vattentanken för mycket, det orsakar ett överflöde.
- Se till att vattenbehållaren är korrekt placerad.
- Använd inte kylskåpet utan vattenbehållaren. Detta kan reducera prestation och effektivitet.
- För att förhindra att vattnet skvätter, säkerställ att glaset är i linje med spaken.

Underhåll

Vändning av dörrar (endast på tillämpliga modeller)

Vändning av dörrar måste utföras av Samsung-godkänd servicepersonal och bekostas av dig eftersom denna sorts service inte täcks av garantin.

⚠ VARNING

- Att återställa fel eller egendomsskador som kan uppstå genom ej godkända agenturer täcks inte av garantin.
- Säkerställ att kylskåpet är bortkopplat från strömkällan innan återställningen utförs.
- Du måste vänta i åtminstone en timme efter att dörrarna har omvänts. Tiden är för att förhindra elstötar som kan uppstå.

Verktyg som behövs (följer inte med)

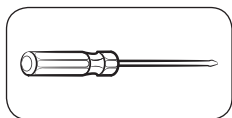

Philips-skruvmejsel

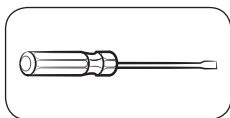

Spårmejsel



10 mm nyckel
(för den övre
gångjärnssprinten)

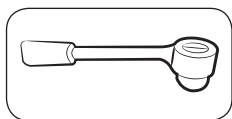

8 mm hylsnyckel
(för skruvar)



12 mm nyckel
(för den undre
gångjärnssprinten)

Tillbehör

Utseendet av tillbehören listade nedan kan skilja sig åt mellan olika modeller.

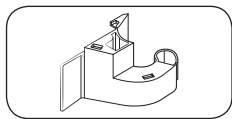

Gångjärnsskydd (L)

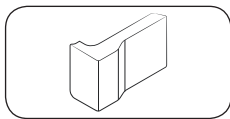

Mellanrumsskydd (L)

⚠ VAR FÖRSIKTIG

Håll under hela vändningsproceduren små delar (skruvar, lock osv.) av kylskåpet borta från barn eller småbarn av säkerhetsskäl.

Stegvisa instruktioner

STEG 1 Ta bort handtaget

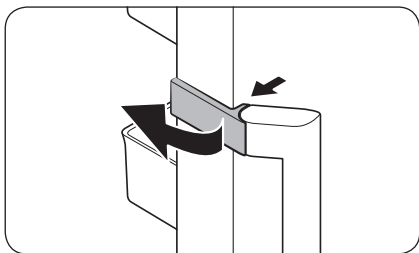

1. Lås upp handtagets lock och lägg det åt sidan.

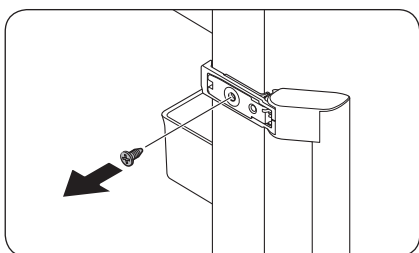

2. Ta bort varje skruv på den övre och undre sidan av handtaget.

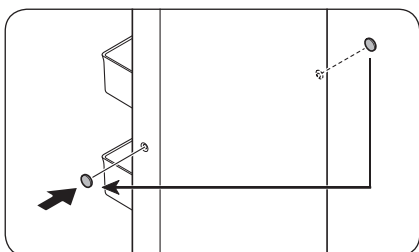

3. Använd en spårmejsel för att avlägsna handtagets skruvlock (x2). För sedan in handtagets skruvlock på motsatt sida.

⚠ VAR FÖRSIKTIG

Var försiktig när du avlägsnar handtagets skruvlock för att undvika fysisk skada.

📖 OBS!

Förvara handtaget säkert för senare användning.

Underhåll

STEG 2 Avlägsna kylskåpsdörren

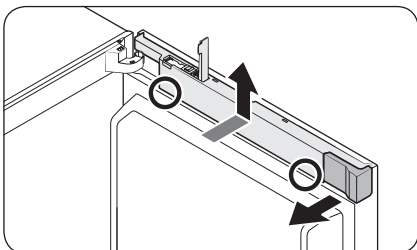

1. Öppna **dongelskyddet** och avlägsna **mellanrumsskyddet**.
2. Medan de undre delarna (markerade på bilden) av **kabelskyddet** hålls med båda händer, lyft upp **kabelskyddet**.

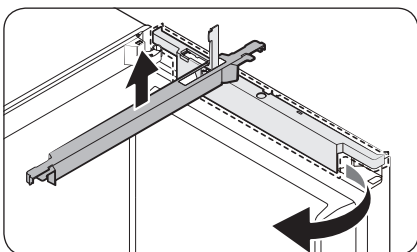

3. Vrid **kabelskyddet** framåt med 90 grader och tryck sedan för att avlägsna.

OBS!

Förvara både **mellanrumsskyddet** och **kabelskyddet** på en säker plats. De behövs när du återför dörren till dess initiala position (innan du vänder dörren).

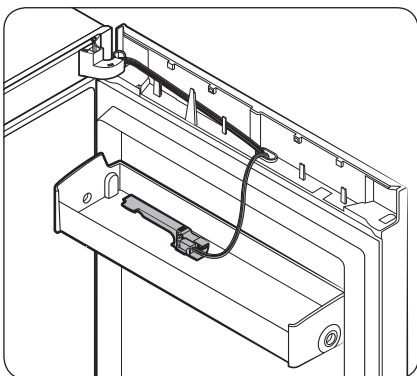

OBS!

Sätt **dongelskyddet** på dörrskyddet för senare användning.

Skärm typ A

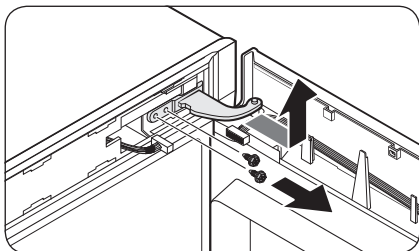
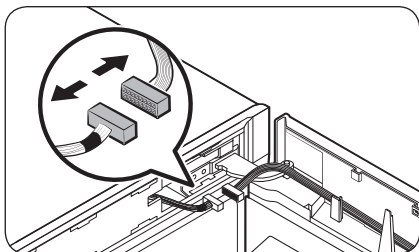
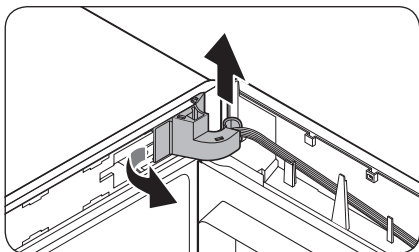
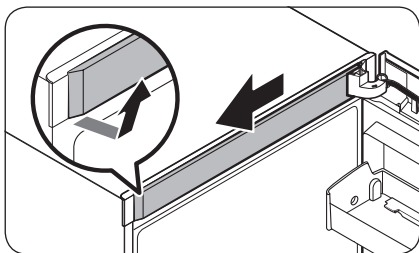

1. Ta bort det övre ramlocket från den högra sidan först. Dra sedan ut det framåt.

2. Dra ut den vänstra sidan av gångjärnsskyddet du vill avlägsna och lyft sedan upp det lätt i botten för att dra ut det.

⚠ VAR FÖRSIKTIG

Var försiktig när du avlägsnar gångjärnsskyddet så att du inte skadar anslutningsdon eller kablar på eller runt kylskåpsdörren.

📖 OBS!

Förvara gångjärnsskyddet på en säker plats. Det behövs när du återför dörren till dess initiala position (innan du vänder dörren).

3. Koppla ifrån anslutningsdonen på eller runt kylskåpsdörren. Lossa skruvarna från det övre gångjärnet för att avlägsna det.

⚠ VAR FÖRSIKTIG

För att förhindra kylskåpsdörren från att falla, säkerställ att du håller kylskåpsdörren tätt medan du avlägsnar det övre gångjärnet.

Underhåll

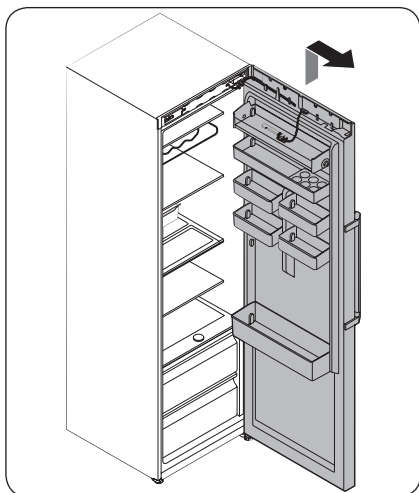

4. När det **övre gångjärnet** har avlägsnats, lyft uppåt för att avlägsna kylskåpsdörren. Förvara dörren på en säker plats.

⚠ VAR FÖRSIKTIG

Dörren är tung. För att förhindra person- eller sakskada, var försiktig när du avlägsnar dörren.

Skärm typ B

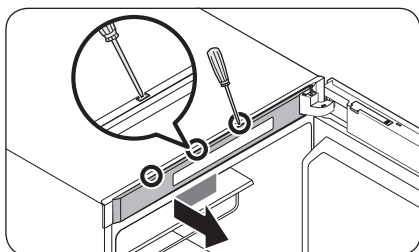

1. Använd en spårmejsel för att för in hålen ett efter ett på toppen av dörren för att avlägsna det **övre ramlocket**.

ⓘ OBS!

Starta med hålet längst bort från gångjärnet.

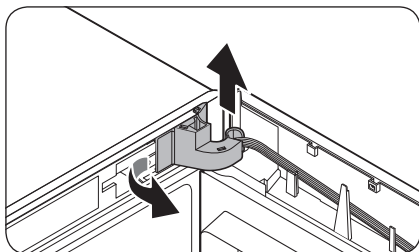

2. Dra ut den vänstra sidan av **gångjärnsskyddet** du vill avlägsna och lyft sedan upp det lätt i botten för att dra ut det.

⚠ VAR FÖRSIKTIG

Var försiktig när du avlägsnar **gångjärnsskyddet** så att du inte skadar anslutningsdon eller kablar på eller runt kylskåpsdörren.

ⓘ OBS!

Förvara **gångjärnsskyddet** på en säker plats. Det behövs när du återför dörren till dess initiala position (innan du vänder dörren).

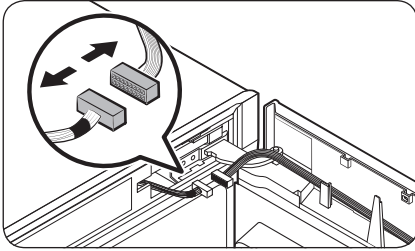

3. Koppla ifrån anslutningsdonen på eller runt kylskåpsdörren. Lossa skruvarna från det övre gångjärnet för att avlägsna det.

⚠ VAR FÖRSIKTIG

För att förhindra kylskåpsdörren från att falla, säkerställ att du håller kylskåpsdörren tätt medan du avlägsnar det övre gångjärnet.

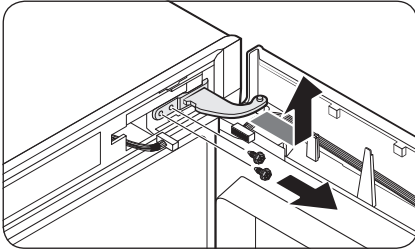

4. När det övre gångjärnet har avlägsnats, lyft uppåt för att avlägsna kylskåpsdörren. Förvara dörren på en säker plats.

⚠ VAR FÖRSIKTIG

Dörren är tung. För att förhindra person- eller sakskada, var försiktig när du avlägsnar dörren.

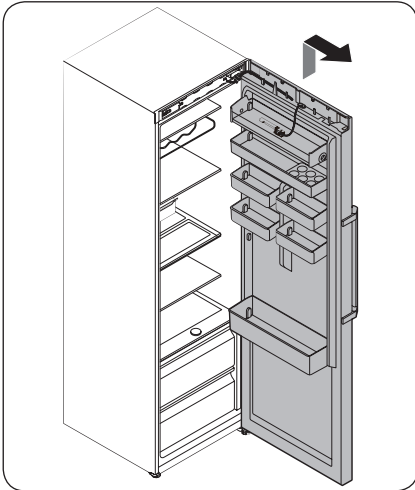

Underhåll

STEG 3 Vänd på den automatiska slutaren

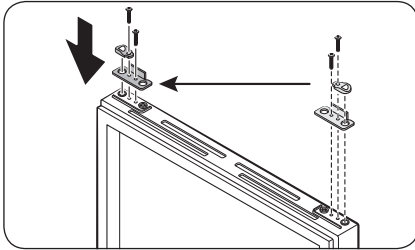

1. Avlägsna den automatiska stängningsspaken från kylskåpsdörren genom att lossa skruvarna på spaken och skruvarna på den motsatta sidan.
2. För in den automatiska stängningsspaken på motsatt sida och dra åt skruvarna.

STEG 4 Reversera det undre gångjärnet

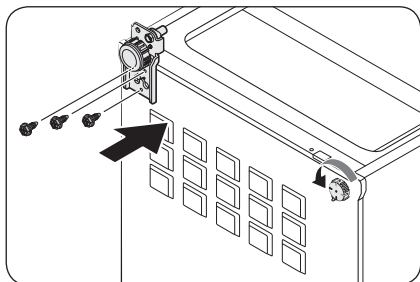
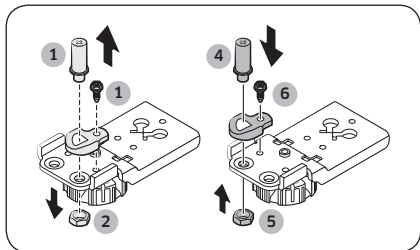
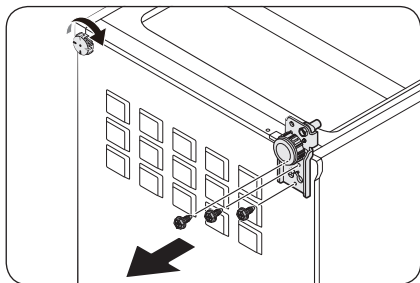

1. Lägg försiktigt ner kylskåpet. Avlägsna sedan skruvarna från det **undre gångjärnet** på den högre sidan respektive **nivåbenet** på den vänstra sidan.
2. Använd en 8 mm hylsnyckel för att avlägsna den **bakre skruven** bredvid **sprinten**.
3. Avlägsna **axelskruven** under det **undre gångjärnet**.
4. Använd en Philips-skruvmejsel för att avlägsna **skruvlocket**.
5. För sedan in **sprinten** på motsatt sida.
6. För åter in och dra åt den **bakre skruven**.
7. För åter in och dra åt den **axelskruven**.
8. För in det **undre gångjärnet** på motsatt sida och dra åt skruvarna. För in **nivåbenet** på motsatt sida och dra åt skruvarna.
9. Ställ försiktigt upp kylskåpet.

Underhåll

STEG 5 Fäst sedan åter kylskåpsdörren

Skärm typ A

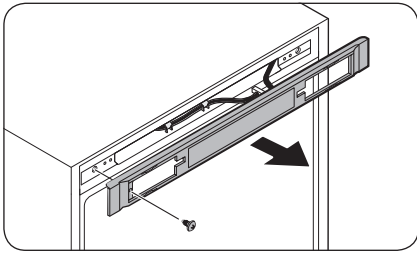

1. Skruva ur skruven och ta sedan bort kontrollskyddet.

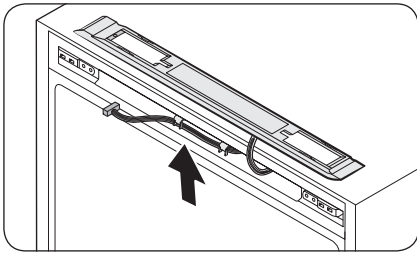

2. Flytta anslutningsdonen och kablarna till motsatt sida. För in kontrollskyddet och dra sedan åt skruvarna på motsatt sida.

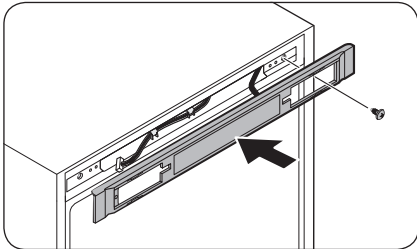

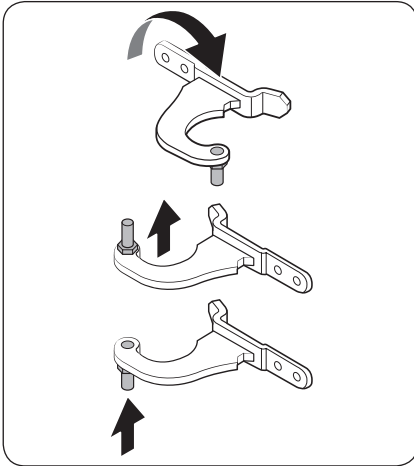

3. Avlägsna sprinten från det övre gångjärnet. Sätt sedan tillbaka **sprinten** så som visas.

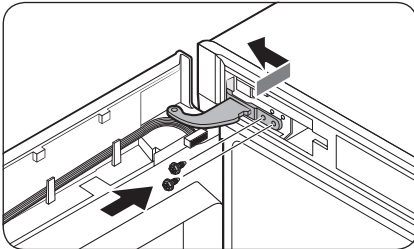

4. För in den undre sidan av dörren först i huvudenheten.
5. För in det **övre gångjärnet** och dra åt det med skruvarna.

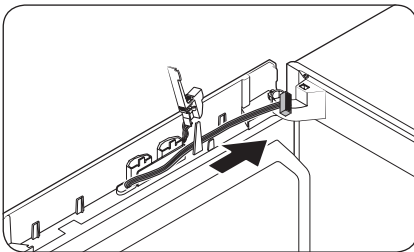

- Flytta på kablarna till motsatt sida och fäst dem på den inre kroken på motsatt sida.

Underhåll

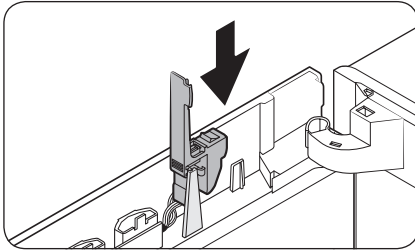

6. Sätt tillbaka **dongelskyddet** i dess ursprungliga position.

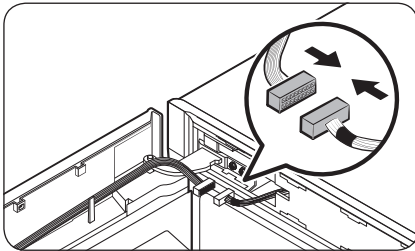

7. Anslut anslutningsdonen från kylskåpsdörren och huvudenheten. Fäst sedan kablarna på den inre kroken av det valfria **gångjärnsskyddet (L)**.

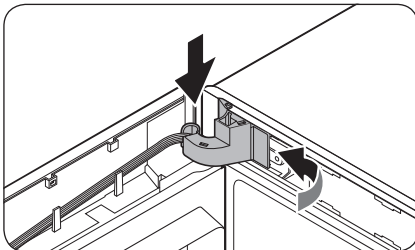
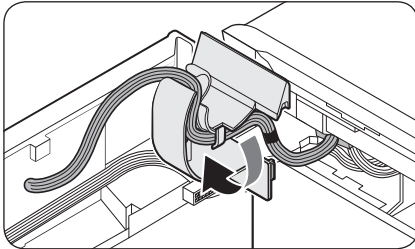

8. För in **gångjärnsskyddet** i det övre **gångjärnet** med den högra sidan först. Tryck sedan på botten av locket för att passa in det.

⚠ VAR FÖRSIKTIG

Se till att inga kablar och anslutningsdon har fastnat i mitten.

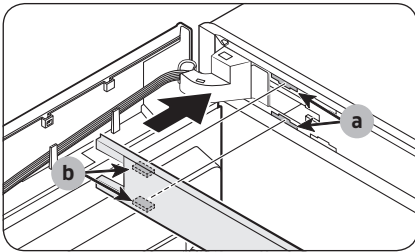

9. För in det övre ramlocket med delen (b) passande i delen (a) diagonalt.

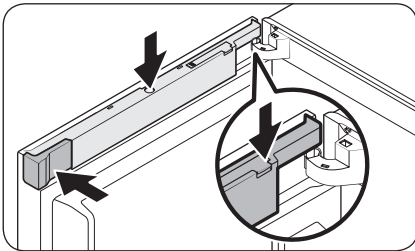
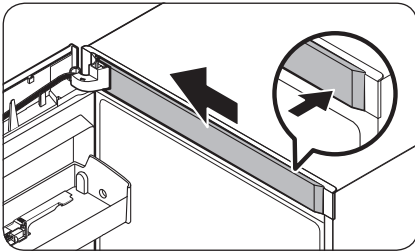

10. För in kabelskyddet genom det öppnade dongelskyddet. Vrid skyddet 90 grader framåt och tryck sedan ner det på plats.
11. För in mellanrumsskyddet (L) på originalplatsen och stäng sedan dongelskyddet.

OBS!

Anslutningarnas utseende skiljer sig åt beroende på modell.

Skärm typ B

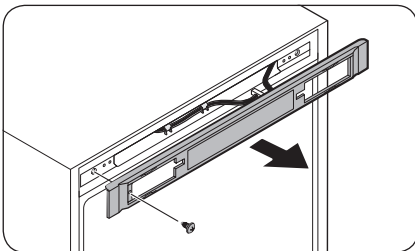

1. Skruva ur skruven och ta sedan bort kontrollskyddet.

Underhåll

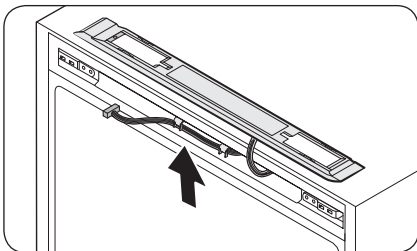

2. Flytta anslutningsdonen och kablarna till motsatt sida. För in **kontrollskyddet** och dra sedan åt skruvarna på motsatt sida.

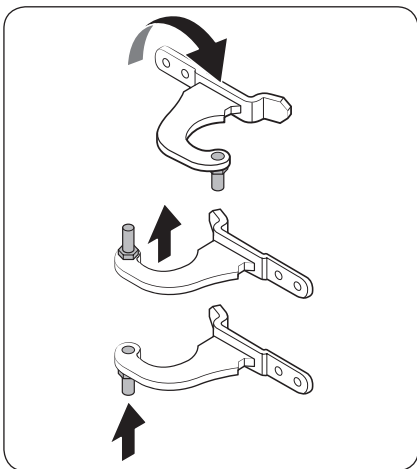
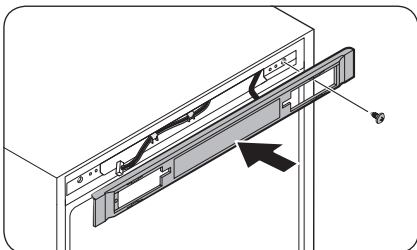

3. Avlägsna sprinten från det övre gångjärnet. Sätt sedan tillbaka **sprinten** så som visas.

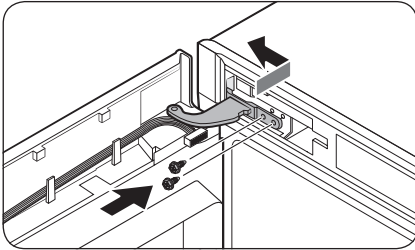

4. För in den undre sidan av dörren först i huvudenheten.
5. För in det **övre gångjärnet** och dra åt det med skruvarna.

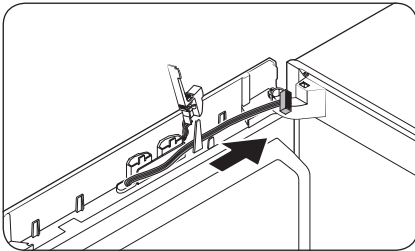

- Flytta på kablarna till motsatt sida och fäst dem på den inre kroken på motsatt sida.

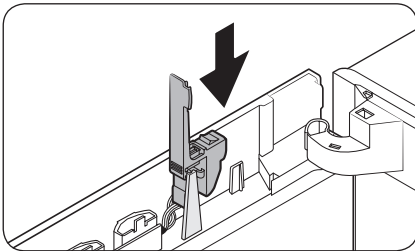

6. Sätt tillbaka **dongelskyddet** i dess ursprungliga position.

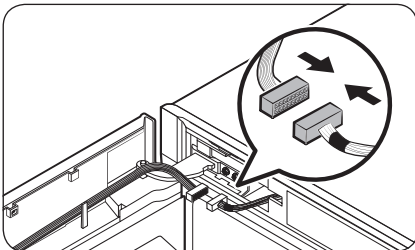

7. Anslut anslutningsdonen från kylskåpsdörren och huvudenheten. Fäst sedan kablarna på den inre kroken av det valfria gångjärnsskyddet (L).

Underhåll

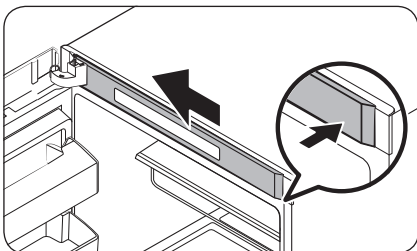
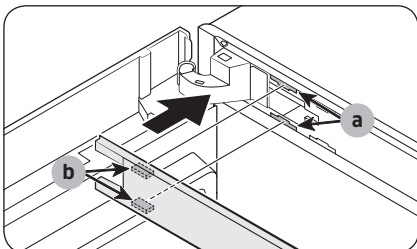
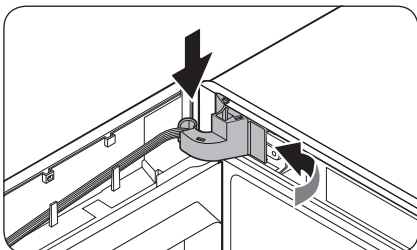
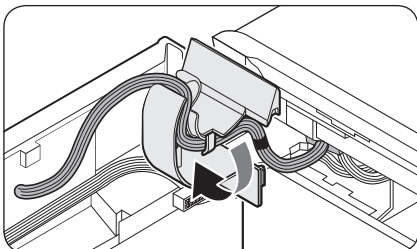

8. För in gångjärnsskyddet i det övre gångjärnet med den högra sidan först. Tryck sedan på botten av locket för att passa in det.

⚠ VAR FÖRSIKTIG

Se till att inga kablar och anslutningsdon har fastnat i mitten.

9. För in det övre ramlocket med delen (b) passande i delen (a) diagonalt. Skjut sedan änden på locket till vänster för att låsa.

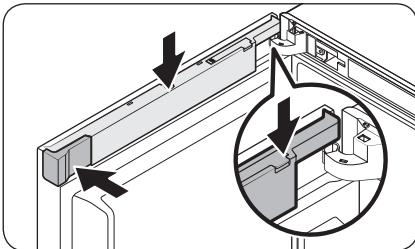
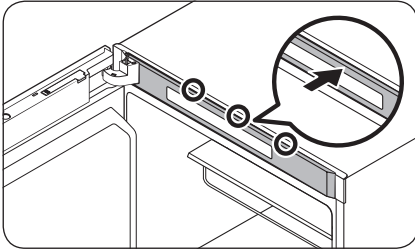
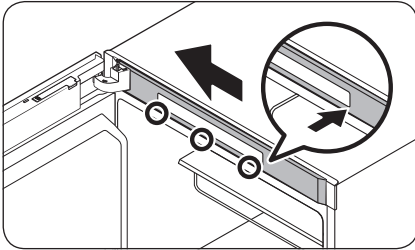

- För modeller som inte har skärmpanelen överst på kylskåpet ska du trycka in den vänstra änden av **det övre ramlocket** och sedan den högra sidan genom att låsa de övre och nedre områdena i den här sekvensen.

10. För in **kabelskyddet** genom det öppnade **dongelskyddet**. Vrid skyddet 90 grader framåt och tryck sedan ner det på plats.
11. För in **mellanrumsskyddet (L)** på originalplatsen och stäng sedan **dongelskyddet**.

OBS!

Anslutningarnas utseende skiljer sig åt beroende på modell.

Underhåll

STEG 6 Montera tillbaka handtaget

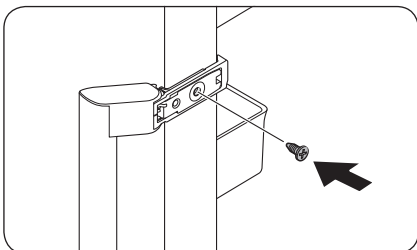

1. För in handtaget på motsatt sida och dra sedan åt skruven.

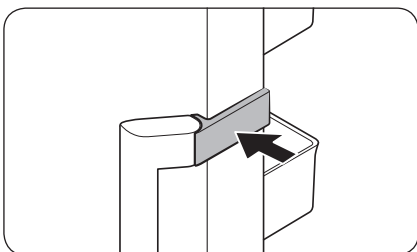

2. Stäng handragsskyddet så som visas.

OBS!

Du kanske vill återföra dörrarna till dess initiala position (innan du vänder dörren). Se i så fall instruktionerna ovan, men vänd dörrar, gångjärn och lock tillbaka till initial position.

Hantering och skötsel

Hyllor/vinhylla (endast på tillämpliga modeller)

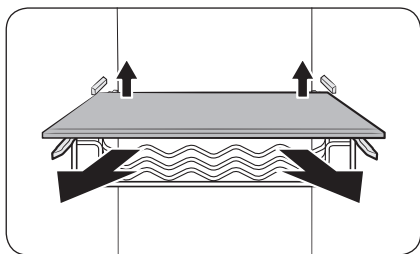

Lyft försiktigt upp baksidan på hyllan (eller vinhyllan) och dra ut den.

Infällbar hylla

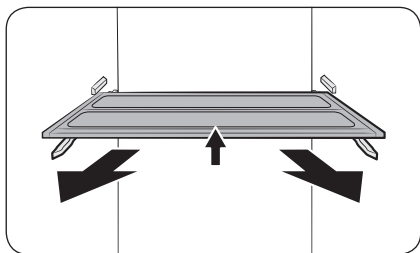

1. Lyft försiktigt upp framsidan på hyllan och dra ut den.
2. Vrid hyllan diagonalt för att ta bort.

⚠ **VAR FÖRSIKTIG**

- Hyllan måste sättas i korrekt. Infoga inte upp och ned.
- När du sätter tillbaka hyllan ska du trycka in hyllan till botten tills den passar.
- Glasbehållare kan skrapa ytan på glashyllorna.

Dörrskydd

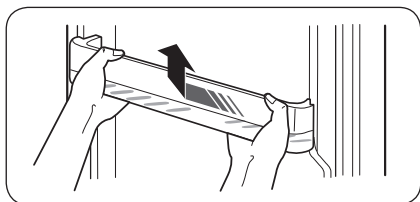

Lyft upp dörrskyddet något och dra ut det.

⚠ **VAR FÖRSIKTIG**

Töm dörrskydden innan de tas bort för att undvika olyckor.

Underhåll

Dammsugning

Insidan och utsidan

VARNING

- Använd inte bensen, thinner eller rengöringsmedel för hem/bil, t.ex. Clorox™, för rengöring. De kan skada ytan på kylskåpet och orsaka en brand.
- Spreja inte vatten på kylskåpet. Det kan orsaka elstötår.

Använd en torr trasa med jämna mellanrum för att torka bort alla främmande föremål som damm eller vatten från kontaktens terminal och kontaktpunkterna.

1. Koppla bort strömsladden.
2. Använd en fuktad, mjuk, luddfri trasa eller pappershandduk för att rengöra kylskåpets insida och utsida.
3. När det är klart använder du en torr duk eller pappershandduk för att torka ordentligt.
4. Koppla in strömsladden.

Byte

LED-lampor

Om du behöver byta ut kylskåpets lampor ska du kontakta ett lokalt Samsung-servicecenter.

VARNING

- Du får inte byta ut lamporna själv. Försök inte byta ut en lampa själv. Det kan orsaka elstötår.

Sida-vid-sida-installation

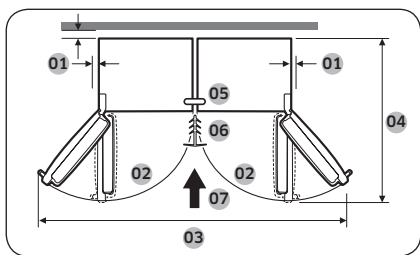
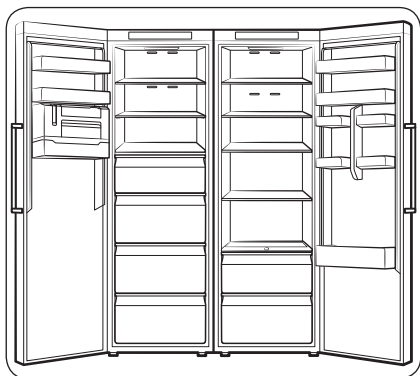

Du kan installera detta kylskåp med ett annat Samsung-kylskåp sida vid sida om du vill. Dock är endast denna sida-vid-sida-installation tillgänglig hos modeller vars namn börjar med RZ eller RR.

01	mer än 50 mm rekommenderas
02	130°
03	1939 mm
04	1194 mm
05	Låsfästet
06	Låsenhet
07	Installationsriktning

OBS!

Du kan installera kylskåpet så nära väggen som möjligt. Dock blir energiförbrukningen högre ju närmare kylskåpet är väggen.

Underhåll

Installationskit

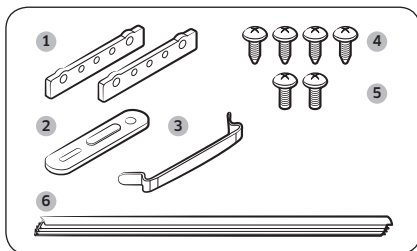

Nr	DELNAMN	Antal
1	Bakre förstärkta gångjärn	2
2	Låsfästet	1
3	Undre förstärkt gångjärn	1
4	Tappskruvar (A)	4
5	Tappskruvar (B)	2
6	Låsenhet	1

Så här installerar du

Se till att stänga av båda kylskåp

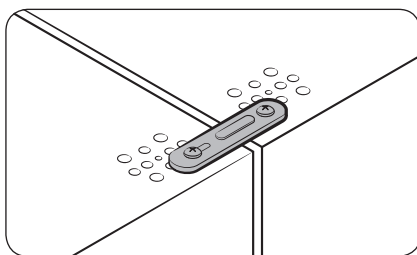

1. Fäst toppsidorna av de två kylskåpen med låsfästet och tappningsskruvarna.

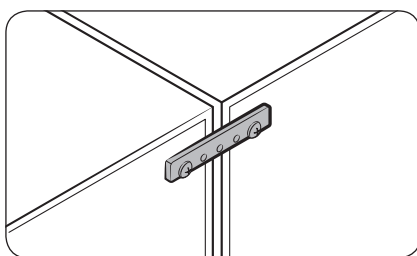

2. Fäst de övre och undre baksidorna av de två kylskåpen med de bakre förstärkta gångjärnen och tappningsskruvarna.

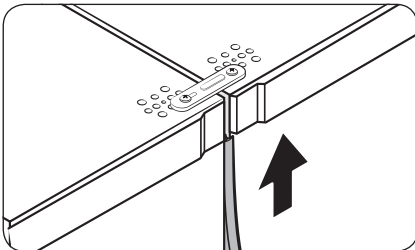
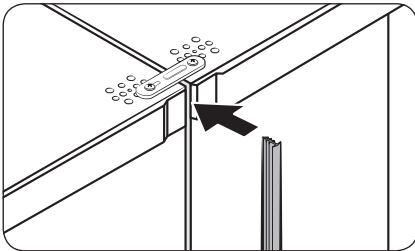
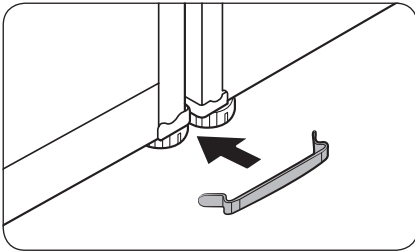
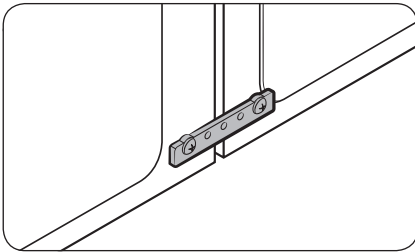

3. Fäst benen av de två kylskåpen med de undre förstärkta gångjärnen och tappningsskruvarna.

4. För in en ände av fästet mellan de två övre främre skydden genom att göra ett mellanrum.

5. Tryck fästet hela vägen upp.

Underhåll

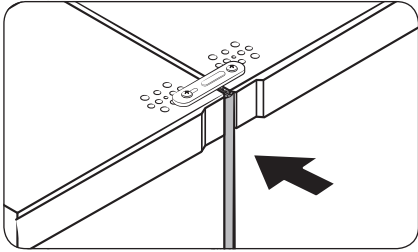

6. Tryck ner den andra änden för att sätta det på plats.

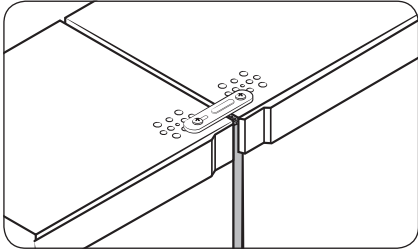

Felsökning

Granska kontrollpunkterna nedan innan du ringer efter service. Alla servicesamtal angående normala situationer (inga defekta fall) kommer att faktureras användaren.

Allmänt

Temperatur

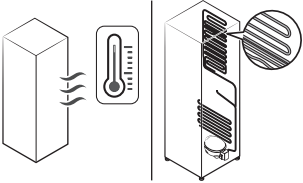
Symtom	Möjliga orsaker	Lösning
Kylskåpet fungerar inte. Kylskåpstemperaturen är varm.	• Strömsladden är inte korrekt inkopplad.	• Koppla in strömsladden korrekt.
	• Temperaturkontrollen är inte korrekt inställd.	• Ställ in temperaturen lägre.
	• Kylskåpet står nära en värmekälla eller direkt solljus.	• Håll kylskåpet borta från direkt solljus eller en värmekälla.
	• Semesterläget är aktiverat.	• Inaktivera semesterläget.
	• Kylskåpet är överlastat. Mat blockerar kylskåpsventilationen.	• Överlasta inte kylskåpet. Tillåt inte att mat blockerar ventilationen.
Kylskåpet överkyler.	• Temperaturkontrollen är inte korrekt inställd.	• Ställ in temperaturen på ett högre värde.
Den inre väggen är het.	• Kylskåpet har värmesäkra rör i den inre väggen.	• För att undvika att kondens bildas har kylskåpet värmeskyddade rör i hörnen på framsidan. Om omgivningstemperaturen stiger fungerar eventuellt inte utrustningen effektivt. Det är inte ett systemproblem. 

Felsökning

Lukt

Symtom	Möjliga orsaker	Lösning
Kylskåpet luktar.	• Dålig mat.	• Rengör kylskåpet och avlägsna all dålig mat.
	• Mat med stark lukt.	• Se till att starkt luktande livsmedel är lufttätt inslagna.

Kondens

Symtom	Möjliga orsaker	Lösning
Kondens uppstår på de inre väggarna.	• Om en dörr lämnas öppen kommer fukt in i kylskåpet.	• Avlägsna fukten och öppna inte dörren under en lång tid.
	• Mat med högt fuktighetsinnehåll.	• Se till att livsmedel är lufttätt inslagna.

Hör du onormala ljud från kylskåpet?

Granska kontrollpunkterna nedan innan du ringer efter service. Eventuella servicesamtal relaterade till normala ljud debiteras användaren.

Dessa ljud är normala.

- När driften börjar eller slutar kan kylskåp göra ljud som liknar en bilmotor när den startar. Eftersom driften stabiliseras minskar ljuden.

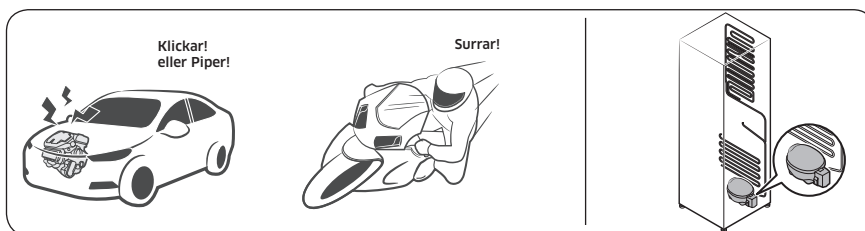

- Medan fläkten är i drift kan dessa ljud förekomma. När kylskåpet når den inställda temperaturen uppstår inget fläktljud.

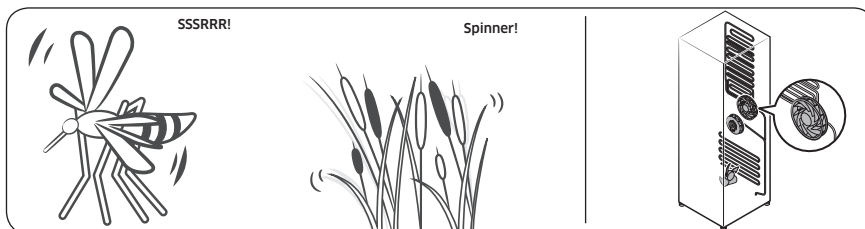

- När kylskåpet kyler rör sig kylgas genom slutna rör och orsakar bubblande ljud.

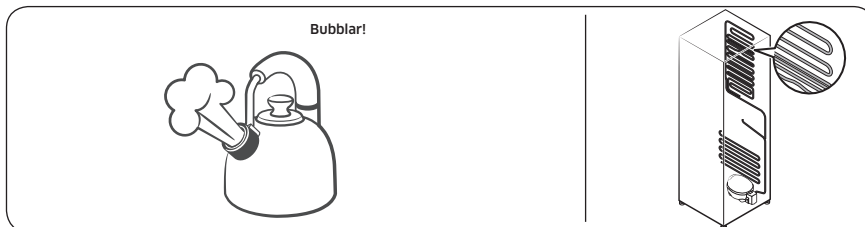

Felsökning

- Eftersom kylskåpets temperatur ökar eller minskar drar plastdelar ihop sig och expanderar vilket skapar knackande ljud. Dessa ljud uppstår under avfrostningscykeln eller när elektroniska delar arbetar.

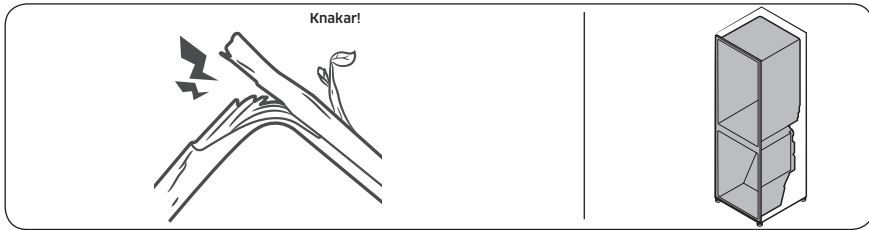

- För ismaskinmodeller: När vattenventilen öppnas för att fylla ismaskinen kan surrande ljud uppstå.
- På grund av tryckutjämnande vid öppning och stängning av kylskåpsdörren kan svischande ljud uppstå.

Samsung Smart Home

Symtom	Åtgärd
Kunde inte hitta "Samsung Smart Home" i appbutiken.	<ul style="list-style-type: none">• Appen Samsung Smart Home är tillgänglig för smarttelefoner som kör Android 4.0 (ICS) eller senare, eller iOS 8.0 eller senare.
Appen Samsung Smart Home fungerar inte.	<ul style="list-style-type: none">• Appen Samsung Smart Home är endast tillgänglig på tillämplade modeller.• Den gamla appen för smarta kylskåp från Samsung kan inte ansluta med Samsung Smart Home-modeller.
Appen Samsung Smart Home är installerad men är inte ansluten till kylskåpet.	<ul style="list-style-type: none">• Du måste logga in på ditt Samsung-konto för att använda appen.• Se till att din router fungerar normalt.• Om du inte har anslutit kylskåpet till appen Samsung Smart Home efter att appen installerades måste du ansluta med appens funktion för enhetsregistrering.
Det gick inte att logga in på appen.	<ul style="list-style-type: none">• Du måste logga in på ditt Samsung-konto för att använda appen.• Om du inte har ett Samsung-konto ska du följa instruktionerna på skärmen för appen för att skapa ett.
Ett felmeddelande visas när jag försöker registrera mitt kylskåp.	<ul style="list-style-type: none">• Enkel anslutning kan misslyckas på grund av avståndet från åtkomstpunkten (AP) eller elektriska störningar från omgivningens miljö. Vänta en stund och försök igen.
Appen Samsung Smart Home ansluts till kylskåpet men fungerar inte.	<ul style="list-style-type: none">• Avsluta och starta om appen Samsung Smart Hem eller koppla ur och återanslut routern.• Dra ur kylskåpets strömsladd och koppla sedan in den igen efter 1 minut.

Kontakta SAMSUNG WORLD WIDE

Om du har några frågor eller kommentarer gällande Samsungs produkter ska du kontakta ett SAMSUNG kundcenter.

Land	Kontaktcenter	Webbplats
NORWAY	21629099	www.samsung.com/no/support
DENMARK	707 019 70	www.samsung.com/dk/support
FINLAND	030-6227 515	www.samsung.com/fi/support
SWEDEN	0771 726 786	www.samsung.com/se/support



DA68-03560C-04



Køleskab

Brugervejledning (kun køleskab)

RR39*

Fritstående apparat

SAMSUNG

Indhold

Sikkerhedsinformationer	3
Vigtige sikkerhedssymboler og forholdsregler:	6
Alvorlige advarselstegn for transport og stedet	7
Vigtige advarsler vedrørende installation	7
Forsigtighed under installation	11
Vigtige advarsler vedrørende brug	12
Advarsel om brug	16
Forsigtighed under brug	17
Forsigtighed under rengøring	19
Vigtige advarsler vedrørende bortskaffelse	20
Flere tips til korrekt anvendelse	22
Tips til energibesparelse	23
Dette apparat er beregnet til brug i husholdninger og lignende anvendelser, som f.eks.	23
Instruktioner vedrørende affald fra elektrisk og elektronisk udstyr	24
Installation	25
Overblik over køleskabet	25
Trin for trin-installation	26
Drift	33
Funktionspanel	33
Samsung Smart Home	36
Specialfunktioner	38
Vedligeholdelse	40
Vende døren om (kun relevante modeller)	40
Håndtering og pleje	58
Rengøring	59
Udskiftning	59
Side om side-installation	60
Fejlfinding	64
Generelt	64
Hører du unormale lyde fra køleskabet?	66
Samsung Smart Home	68

Sikkerhedsinformationer

- Læs denne vejledning grundigt, inden du tager dit nye Samsung-køleskab, for at sikre, at du ved, hvordan du sikkert og effektivt betjener dit nye apparats funktioner.
- Dette apparat må ikke anvendes af personer (herunder børn) med nedsatte fysiske, sansemæssige eller mentale færdigheder eller manglende erfaring og viden, medmindre de har fået oplæring eller instruktion vedrørende brug af apparatet af en person, der er ansvarlig for deres sikkerhed.
- Dette apparat kan anvendes af børn på mindst 8 år og af personer med fysiske, sansemæssige eller psykiske handicap eller manglende erfaring og viden, hvis de har fået vejledning eller instruktion vedrørende brug af apparatet på en sikker måde og forstår de farer, brugen indebærer. Børn må ikke lege med apparatet. Rengøring og vedligeholdelse må ikke udføres af børn uden opsyn. Børn i alderen 3 til 8 må gerne fylde og tømme køleskabe.
- Advarsler og Vigtige sikkerhedsanvisninger i denne brugervejledning omfatter ikke alle de mulige forhold og situationer, som kan forekomme.
Det er dit ansvar at bruge sund fornuft, forsigtighed og omhyggelighed, når du installerer, vedligeholder og betjener apparatet.
- Da de følgende betjeningsinstruktioner omfatter forskellige modeller, kan egenskaberne ved køleskabet være lidt anderledes end dem, der beskrives i denne vejledning, og alle advarselstegn er måske ikke relevante. Hvis du har spørgsmål, bedes du kontakte dit nærmeste servicecenter eller finde hjælp og information online på www.samsung.com.

Sikkerhedsinformationer

- For at undgå, at der dannes en brændbar blanding af gas og luft i tilfælde af en lækage i kølesystemet, afhænger størrelsen på det rum, hvor apparatet må opstilles, af mængden af anvendt kølemiddel.
- Undgå at starte et apparat, der viser tegn på beskadigelse. Kontakt din forhandler, hvis du er i tvivl. Rummet skal have en størrelse på 1 m³ for hver 8 g R-600a-kølemiddel i apparatet. Mængden af kølemiddel i det konkrete apparat er angivet på identifikationspladen inde i apparatet.
- Kølemiddel, der sprøjter ud fra rørene, kan antændes eller medføre øjenskader. Hvis der lækker kølemiddel fra røret, skal du undgå alle former for levende ild og flytte alt brændbart væk fra produktet og straks ventilere rummet.
 - Ellers kan der opstå brand eller eksplosion.
- Det er farligt for alle andre end en autoriseret servicetekniker at servicere dette apparat.
- Undgå at opbevare eksplosive emner såsom aerosoler med letantændeligt drivmiddel i dette apparat.
- For at undgå kontaminering af mad bør følgende instruktioner overholdes:
 - Hvis døren er åben i længere perioder, kan det medføre en stigning i temperaturen i rummene i apparatet.
 - Rengør regelmæssigt overflader, der kan komme i kontakt med mad og tilgængelige drænsystemer.
 - Rengør vandbeholdere, hvis de ikke har været brugt i 48 timer; skyl vandsystemet, der er sluttet til vandforsyning, igennem, hvis der ikke er trukket vand i 5 dage.

-
- Opbevar frisk kød og fisk i egnede beholdere i køleskabet, så der ikke er kontakt med eller så det ikke drypper på andre madvarer.
 - Rum med to stjerner til frossen mad er egnede til at opbevaring af forudfrosset mad, opbevaring eller fremstilling af is og fremstilling af isterninger.
 - Rum med en, to eller tre stjerner er ikke egnede til nedfrysning af frisk mad.
 - Hvis køleskabet skal stå tomt i længere perioder, skal det slukkes, afrimes, rengøres, tørres og døren skal stå åben for at forhindre udvikling af mug i apparatet.



Advarsel; risiko for brand/brandbare materialer

Sikkerhedsinformationer

Vigtige sikkerhedssymboler og forholdsregler:

Følg alle sikkerhedsinstruktionerne i denne vejledning.
Følgende sikkerhedssymboler anvendes i denne vejledning.

ADVARSEL

Farer eller usikker anvendelse, der kan medføre **alvorlig personskade eller død**.

FORSIGTIG

Farer eller usikker anvendelse, der kan medføre **alvorlig personskade og/eller materiel skade**.

BEMÆRK

Nyttige oplysninger, der hjælper brugere med at forstå eller få fordele af køleskabet.

Disse advarselstegn er angivet for at forhindre, at du eller andre kommer til skade.

Følg dem omhyggeligt.

Når du har læst dette afsnit, så gem det et sikkert sted til fremtidigt brug.

Alvorlige advarselstegn for transport og stedet

ADVARSEL

- Ved transport og installation af apparatet skal du passe på ikke at beskadige nogen dele af kølesystemet.
 - Kølemiddel, der lækker fra rørene, kan antændes eller medføre øjenskader. Hvis du finder en lækage, skal du undgå al form for levende ild og mulige antændelseskilder og lufte ud i det rum, apparatet står i, i flere minutter.
 - Dette apparat indeholder en lille mængde isobutan-kølemiddel (R-600a), en naturgas, der er meget miljøvenlig, men også brændbar. Ved transport og installation af apparatet skal du passe på ikke at beskadige nogen dele af kølesystemet.

Vigtige advarsler vedrørende installation

ADVARSEL

- Installer ikke køleskabet på et fugtigt sted, eller hvor det kommer i kontakt med vand.
 - Forringet isolering af elektriske dele kan forårsage elektrisk stød eller brand.
- Undgå at anbringe køleskabet i direkte sollys eller i nærheden af varme fra ovne, opvarmningskilder eller andre apparater.

- Slut ikke flere apparater til det samme strømkabel. Køleskabet skal altid være tilsluttet sin egen enkelte stikkontakt, der har en spænding svarende til mærkatpladen.
 - Dette giver den bedste ydelse og forhindrer også overbelastning af hjemmets elinstallation, der kan medføre brandfare på grund af overophedede ledninger.
- Hvis stikkontakten er løs, må du ikke sætte strømstikket i.
 - Der er risiko for elektrisk stød eller brand.
- Undgå at bruge et kabel, der er revnet eller slidt langs siderne eller i enderne.
- Undgå at bøje strømkablet for meget eller anbringe tunge ting oven på det.
- Træk ikke i strømkablet, og bøj det ikke for meget.
- Sno eller bind ikke strømkablet.
- Hæng ikke strømkablet over en metalgenstand, anbring ikke tunge genstande på strømkablet, placer ikke strømkablet mellem genstande, og tryk ikke strømkablet ind i mellemrummet bag apparatet.
- Pas på ikke at køre over eller beskadige strømkablet, når køleskabet flyttes.
 - Dette kan medføre elektrisk stød eller brand.
- Tag aldrig køleskabet ud af stikkontakten ud ved at trække i strømkablet. Tag altid fat om stikket, og træk det lige ud af stikkontakten.
 - Skade på ledningen kan medføre en kortslutning, brand og/eller elektrisk stød.
- Undgå at opbevare eksplosive emner såsom aerosoler med letantændeligt drivmiddel i dette apparat.

- Installér ikke dette apparat tæt på et varmeapparat eller brændbare materialer.
- Undgå at installere dette apparat på et sted, hvor der er risiko for gaslækage.
 - Dette kan medføre elektrisk stød eller brand.
- Før du tager køleskabet i brug, skal det placeres og installeres korrekt i overensstemmelse med instruktionerne i denne vejledning.
- Tilslut strømstikket korrekt med kablet hængende nedad.
 - Hvis du tilslutter strømstikket omvendt, kan ledningen blive afskåret og medføre brand eller elektrisk stød.
- Sørg for, at strømstikket ikke bliver mast eller beskadiget af køleskabets bagside.
- Hold emballagematerialerne uden for børns rækkevidde.
 - Der er risiko for kvælning, hvis et barn tager emballeringsmaterialerne over hovedet.
- Apparatet skal placeres, så stikket er tilgængeligt efter installationen.
 - Ellers kan det medføre elektrisk stød eller brand på grund af strømovergang.
- Installer ikke dette apparat på et fugtigt, oliefyldt eller snavset sted, eller et sted, der udsættes for direkte sollys og vand (regndråber).
 - Forringet isolering af elektriske dele kan forårsage elektrisk stød eller brand.
- Hvis der er støv eller vand i køleskabet, skal du tage stikket ud og kontakte dit Samsung Electronics-servicecenter.
 - Ellers er der fare for brand.

Sikkerhedsinformationer

- Du må ikke stå oven på apparatet eller anbringe genstande (f.eks. vasketøj, tændte stearinlys, tændte cigaretter, tallerkener, kemikalier, metalgenstande mv.) på apparatet.
 - Dette kan medføre elektrisk stød, brand, problemer med produktet eller personskaade.
- Du skal fjerne alle de beskyttende plastcfilm, før du tilslutter produktet første gang.
- Børn skal overvåges for at sikre, at de ikke leger med de låseringe, der bruges til justering af døren eller clips til vandslangen.
 - Der er risiko for kvælning, hvis et barn sluger en låsering eller en clips til vandslangen. Hold låseringene og clips til vandslangen uden for børns rækkevidde.
- Køleskabet skal have sikker jordforbindelse.
 - Sørg altid for, at køleskabet har jordforbindelse, før du forsøger at undersøge eller reparere nogen dele af apparatet. Strømlækager kan medføre alvorligt elektrisk stød.
- Undgå at bruge gasrør, telefonlinjer eller andre potentielle lynledere som elektrisk jordforbindelse.
 - Køleskabet skal jordforbindes for at forhindre strømlækager eller elektriske stød forårsaget af strømlækage fra køleskabet.
 - Dette kan medføre elektrisk stød, brand, eksplosion eller problemer med produktet.
- Sæt strømstikket forsvarligt i stikkontakten. Brug ikke et beskadiget strømstik, et beskadiget strømkabel eller en løs stikkontakt.
 - Dette kan medføre elektrisk stød eller brand.

- Hvis strømkablet er beskadiget, skal det straks udskiftes af producenten eller af en af dennes servicevirksomheder.
- Køleskabets sikring skal skiftes af en kvalificeret tekniker eller servicevirksomhed.
 - Hvis dette ikke overholdes, kan det medføre elektrisk stød eller personskade.
- Sørg for at strømledningen ikke kommer i klemme eller bliver beskadiget under opstilling af køleskabet.
- Placér ikke flere løse strømdåser eller strømforsyninger bag køleskabet.

Forsigtighed under installation

FORSIGTIG

- Efterlad tilstrækkelig plads rundt om køleskabet, og installér det på en plan overflade.
 - Hold ventilationsområdet i apparatets inddækning eller monteringsstruktur fri for forhindringer.
- Lad apparatet stå i 2 timer efter installation og tænding, inden du lægger fødevarer i.
- Vi anbefaler på det kraftigste, at du får en kvalificeret tekniker eller servicevirksomhed til at installere køleskabet.
 - Hvis dette ikke overholdes, kan det medføre elektrisk stød, brand, eksplosion, problemer med produktet eller personskader.
- Overbelastes en af dørene, kan køleskabet risikere at vælte og medføre fysisk skade.

Sikkerhedsinformationer

Vigtige advarsler vedrørende brug

ADVARSEL

- Isæt ikke strømkablet i stikkontakten med våde hænder.
 - Det kan medføre elektrisk stød.
- Undgå at opbevare ting oven på apparatet.
 - Når du åbner eller lukker døren, kan genstandene falde ned og medføre person- og/eller tingsskade.
- Stik ikke hænder, fødder eller metalgenstande (som f.eks. spisepinde o.l.) ind i bunden eller ind bag i køleskabet.
 - Det kan medføre elektrisk stød eller personskade.
 - Alle skarpe kanter kan medføre personskade.
- Anbring ikke beholdere fyldt med vand på køleskabet.
 - Der er fare for elektrisk stød eller brand, hvis vandet spildes.
- Opbevar ikke flygtige eller brændbare genstande eller stoffer (benzen, fortynder, propangas, alkohol, æter, LP-gas og andre lignende produkter mv.) i køleskabet.
 - Køleskabet er kun til opbevaring af fødevarer.
 - Dette kan medføre brand eller eksplosion.
- Børn bør overvåges for at sikre, at de ikke leger med apparatet.
 - Hold fingrene ude af "klemmestederne": Åbningerne mellem dørene og kabinetet er nødvendigvis små. Pas på, når du åbner døre, hvis der er børn i nærheden.
- Lad ikke børn hænge i døren eller dørsøjlerne. Dette kan medføre alvorlig personskade.
- Lad ikke børn gå ind i køleskabet. De kan blive fanget.
- Sæt ikke hænderne ind under apparatets nederste område.
 - Alle skarpe kanter kan medføre personskade.

- Opbevar ikke lægemidler, videnskabelige materialer eller temperaturfølsomme produkter i køleskabet.
 - Produkter, der kræver streng temperaturstyring, må ikke opbevares i køleskabet.
- Undgå at anbringe eller anvende elapparater i køleskabet, medmindre de er anbefalet af producenten.
- Hvis der lugter af lægeartikler eller røg, så fjern straks stikket fra stikkontakten, og kontakt dit Samsung Electronics-servicecenter.
- Hvis der er støv eller vand i køleskabet, skal du tage stikket ud og kontakte dit Samsung Electronics-servicecenter.
 - Ellers er der fare for brand.
- Lad ikke børn træde på en af skufferne.
 - Skuffen kan knække, hvilket kan medføre, at de falder.
- Lad ikke køleskabsdørene være åbne, når køleskabet er uden opsyn, og lad ikke børn kravle ind i køleskabet.
- Babyer og børn må ikke komme ind i skuffen.
 - Det kan medføre kvælning eller personskade.
- Overfyld ikke køleskabet med madvarer.
 - Når du åbner døren, kan en genstand falde ned og medføre personskade og/eller skade på materiel.
- Sprøjt ikke flygtige materialer, som f.eks. insektspray, på overfladen af apparatet.
 - Foruden at være skadeligt for mennesker kan det også medføre elektrisk stød, brand eller problemer med produktet.

Sikkerhedsinformationer

- Brug ikke, og anbring ikke stoffer, der er temperaturfølsomme, som f.eks. brændbare sprayer, brændbare genstande, tøris, medicin eller kemikalier, i nærheden af eller i køleskabet.
- Brug ikke en hårtørrer til at tørre køleskabets inderside. Anbring ikke tændte stearinlys i køleskabet for at fjerne dårlige lugte.
 - Dette kan medføre elektrisk stød eller brand.
- Du må ikke stå oven på apparatet eller anbringe genstande (f.eks. vasketøj, tændte stearinlys, tændte cigaretter, tallerkener, kemikalier, metalgenstande mv.) på apparatet. Dette kan medføre elektrisk stød, brand, problemer med produktet eller personskade. Sæt ikke beholdere fyldt med vand på apparatet.
 - Der er fare for elektrisk stød eller brand, hvis vandet spildes.
- Undgå at bruge mekaniske enheder eller andre midler til at fremme afrimning, medmindre de er anbefalet af producenten.
- Undgå at beskadige kølesystemet.
- Se aldrig direkte på UV LED-pæren i længere tid.
 - Dette kan medføre træthed i øjnene pga. ultraviolet lys.
- Vend ikke køleskabshylden på hovedet. Hyldestopperen fungerer muligvis ikke.
 - Det kan medføre personskade, hvis en glashylde falder ud.
- Hold fingrene ude af "klemmestederne": Åbningerne mellem dørene og kabinettet er nødvendigvis små. Pas på, når du åbner døre, hvis der er børn i nærheden.

- Hvis der detekteres en gaslækage, skal du undgå al form for levende ild eller mulige antændelseskilder og i flere minutter udlufte det rum, apparatet står i.
 - Rør ikke ved apparatet eller strømkablet.
 - Brug ikke en ventilator.
 - En gnist kan udløse en eksplosion eller en brand.
- Brug kun de LED-lamper, der leveres af producenten eller dennes servicevirksomhed.
- Flasker skal opbevares trangt, så de ikke falder ud.
- Dette produkt må kun bruges til opbevaring af fødevarer i private husholdninger.
- Forsøg ikke selv at reparere køleskabet, skille det ad eller ændre det.
 - Uautoriserede modifikationer kan medføre sikkerhedsproblemer. For at rette en uautoriseret modifikation opkræver vi de fulde omkostninger til reservedele og arbejds løn.
- Brug ikke andre sikringer (som f.eks. kobber, ståltråd mv.) end standardsikringen.
- Hvis dit køleskab skal repareres eller geninstalleres, skal du kontakte dit nærmeste servicecenter
 - Hvis dette ikke overholdes, kan det medføre elektrisk stød, brand, problemer med produktet eller personskade.
- Hvis den indre eller den ydre LED-pære springer, så kontakt dit servicecenter.
- Hvis køleskabet lugter brændt eller ryger, skal du straks tage køleskabet ud af kontakten og kontakte dit Samsung Electronics-servicecenter.
 - Ellers kan det medføre elektrisk stød eller brand.

Sikkerhedsinformationer

- Træk strømstikket ud af stikkontakten inden udskiftning af køleskabspærer.
 - Ellers er der risiko for elektrisk stød.
- Kontakt en Samsung-serviceleverandør, hvis du oplever, at det er svært at skifte en pære, som ikke er LED.
- Hvis produktet har en LED-pære, må du ikke selv adskille lampedækslet og LED-pæren.
 - Kontakt et Samsung-servicecenter.
- Sæt strømstikket forsvarligt i stikkontakten.
- Brug ikke et beskadiget strømstik, et beskadiget strømkabel eller en løs stikkontakt.
 - Dette kan medføre elektrisk stød eller brand.

Advarsel om brug

ADVARSEL

- Hold ventilationsåbninger i apparatets inddækning eller monteringsstruktur fri for forhindringer.
- Undgå at bruge mekaniske enheder eller andre midler til at fremme afrimning, medmindre de er anbefalet af producenten.
- Undgå at beskadige kølesystemet.
- Undgå at bruge elektriske apparater inde i apparatets rum til opbevaring af fødevarer, medmindre disse er anbefalet af producenten.

Forsigtighed under brug

FORSIGTIG

- Sådan får du den bedste ydelse fra produktet
 - Anbring ikke fødevarer for tæt på ventilationsåbningerne bagerst på køleskabet, da dette kan forhindre fri luftcirkulation i kølerummet.
 - Pak fødevarerne ordentligt ind, eller anbring dem i lufttætte beholdere, før de kommer i køleskabet.
 - Overhold de maksimale opbevaringstider og udløbsdatoer på frosne fødevarer.
- Servicegaranti og ændringer.
 - Ændringer på det opstillede apparat, der udføres af en tredjepart, dækkes ikke af Samsungs garanti, og Samsung er heller ikke ansvarlig for sikkerhedsfejl og skader, der opstår som følge af ændringer udført af tredjepart.
- Blokér ikke lufthullerne inde i køleskabet.
 - Hvis lufthullerne er blokeret, specielt med en plasticpose, kan køleskabet bliver overafkølet.
- Aftør fugt fra indersiden, og lad dørene stå åbne.
 - Ellers kan der dannes dårlig lugt og mug.
- Hvis køleskabet tages ud af stikkontakten, skal du vente mindst fem minutter, før du slutter det til igen.
- Hvis køleskabet er blevet vådt, skal du fjerne strømstikket og kontakte dit Samsung Electronics-servicecenter.
- Du må ikke slå på eller bruge overdreven kraft på eventuelle glasoverflader.
 - Ituslået glas kan medføre personskade og/eller materiel skade.

Sikkerhedsinformationer

- Fyld kun vandtanken og isterningbakkerne med drikkevand (vand fra hanen, mineralvand eller rensat vand).
 - Kom ikke te eller sportsdrik i vandtanken. Dette kan beskadige køleskabet.
- Vær forsigtig, så dine finger ikke sidder fast.
- Hvis køleskabet oversvømmes, skal du kontakte dit nærmeste servicecenter.
 - Der er fare for elektrisk stød eller brand.

Forsigtighed under rengøring

FORSIGTIG

- Sprøjt ikke vand direkte på køleskabets inder- eller yderside.
 - Der er fare for elektrisk stød eller brand.
- Brug ikke en hårtørrer til at tørre køleskabets inderside.
- Undgå at anbringe tændte stearinlys i køleskabet for at fjerne dårlig lugt.
 - Dette kan medføre elektrisk stød eller brand.
- Fyld kun drikkevand (mineralvand eller destilleret vand) i vandtanken, isbakken og isterningebakken.
 - Fyld ikke te, juice eller sportsdrik i tanken, da dette kan beskadige køleskabet.
- Sprøjt ikke rengøringsmiddel direkte på displayet.
 - Trykte bogstaver på displayet kan gå af.
- Hvis fremmede substanser, som f.eks. vand, er kommet ind i apparatet, skal du afbryde strømmen og kontakte dit nærmeste servicecenter.
 - Ellers kan det medføre elektrisk stød eller brand.
- Brug en ren, tør klud til at fjerne eventuelle fremmedlegemer eller støv fra strømstikket. Brug ikke en våd eller fugtig klud ved rengøring af stikket.
 - Ellers er der fare for elektrisk stød eller brand.
- Apparatet må ikke rengøres ved at sprøjte vand direkte på det.
- Brug ikke benzen, fortynder eller klorholdige materialer til rengøring.
 - De kan ødelægge apparatets overflade og medføre brand.

Sikkerhedsinformationer

- Undgå at stikke fingre eller andre genstande i dispenserhullet.
 - Det kan medføre personskade eller materiel skade.
- Inden rengøring eller vedligeholdelse skal du tage apparatet ud af stikkontakten.
 - Ellers kan det medføre elektrisk stød eller brand.

Vigtige advarsler vedrørende bortskaffelse

ADVARSEL

- Bortskaf emballagematerialerne fra dette produkt på en miljømæssigt forsvarlig måde.
- Sørg for, at ingen af rørene på bagsiden af køleskabet er beskadigede inden bortskaffelse.
- R-600a eller R-134a anvendes som kølemiddel. Tjek kompressormærkaten på bagsiden af apparatet eller mærkaten inde i køleskabet for at se, hvilket kølemiddel der anvendes i køleskabet. Hvis køleskabet indeholder brændbar gas (kølemiddel R-600a), skal du kontakte den lokale miljømyndighed for sikker bortskaffelse af dette produkt.
- Ved bortskaffelse af dette køleskab skal du fjerne døre/dørtætninger og dørbeslag, så små børn og dyr ikke kan blive lukket inde i det. Børn bør overvåges for at sikre, at de ikke leger med apparatet. Hvis et barn lukkes inde i apparatet, kan det komme til skade og blive kvalt.
 - Hvis børn lukkes inde i apparatet, kan de komme til skade og blive kvalt.

-
- Der anvendes cyclopentan i isoleringen. Gasserne i isoleringsmaterialet kræver en særlig bortskaffelsesprocedure. Kontakt dine lokale miljømyndigheder for miljømæssig sikker bortskaffelse af dette produkt.
 - Hold alle emballagematerialer uden for børns rækkevidde, da emballagematerialer kan være farlige for børn.
 - Hvis et barn tager en pose over hovedet, kan det blive kvalt.



Sikkerhedsinformationer

Flere tips til korrekt anvendelse

- I tilfælde af strømsvigt skal du kontakte dit lokale elselskab og spørge, hvor længe det varer.
 - De fleste strømafbrydelser, der løses i løbet af en time eller to, påvirker ikke temperaturen i dit køleskab. Du skal dog ikke åbne døren for tit, når strømmen er slået fra.
 - Hvis et strømsvigt varer i mere end 24 timer, skal alle frosne madvarer fjernes og kasseres.
- Køleskabet virker muligvis ikke konsekvent, hvis det i en længere periode placeres på et sted, hvor den omgivende temperatur konstant er under de temperaturer, apparatet er designet til.
- I kraft af sine egenskaber bevares visse typer madvarer dårligere under nedkøling.
- Apparatet er frostfrit, hvilket betyder, at du ikke behøver afrime det manuelt. Det sker automatisk.
- Temperaturstigning under afrimning er i overensstemmelse med ISO-krav. Men hvis du vil forhindre en uønsket stigning af temperaturen i de frosne madvarer under afrimning af apparatet, skal du pakke de frosne madvarer ind i flere lag avispapir.



Tips til energibesparelse

- Installer apparatet i et koldt, tørt rum med tilstrækkelig ventilation. Sørg for, at det ikke udsættes for direkte sollys, og anbring aldrig en direkte varmekilde (f.eks. radiator) lige ved siden af.
- Af hensyn til energieffektiviteten anbefales det, at du ikke blokerer ventilationsåbninger og riste.
- Lad varme fødevarer afkøle, før de anbringes i apparatet.
- Lad ikke køleskabets dør stå åben i for lang tid, når du anbringer fødevarer eller tager fødevarer ud.
- Det anbefales at installere køleskabet med luft bag til og ved siderne. Dette medvirker til at reducere strømforbruget og holde din strømregning nede.
- For at sikre det mest effektive energiforbrug skal du lade alle de indvendige dele, som f.eks. kurve, skuffer og hylder, blive på den plads, som producenten anbefaler.

Dette apparat er beregnet til brug i husholdninger og lignende anvendelser, som f.eks.

- personalekøkken i butikker, kontorer og andre arbejdsmiljøer
- landbygninger og til gæster på hoteller, moteller og andre private beboelsesmiljøer
- bed and breakfast-miljøer
- catering og lignende ikke-detail-anvendelser.

Sikkerhedsinformationer

Instruktioner vedrørende affald fra elektrisk og elektronisk udstyr



Korrekt bortskaffelse af dette produkt (elektrisk & elektronisk udstyr)
(Gælder i lande med systemer til affaldssortering)

Denne mærkning på produktet, på tilbehør eller i manualen betyder, at produktet og elektronisk tilbehør hertil (f.eks. oplader, headset og USB-kabel) ikke må bortskaffes sammen med almindeligt husholdningsaffald efter endt levetid.

For at forebygge skadelige virkninger på menneskers helbred eller miljøet skal disse genstande bortskaffes adskilt fra andre typer af affald og indleveres på en genbrugsplads med henblik på genindvinding.

Forbrugere bedes kontakte forhandleren, hvor de har købt produktet, eller kommunen for nærmere oplysning om, hvor og hvordan de kan indlevere produkt og tilbehør med henblik på miljøvenlig genindvinding.

Virksomheder bedes kontakte leverandøren og følge anvisningerne i købekontrakten. Dette produkt og elektronisk tilbehør hertil må ikke bortskaffes sammen med andet erhvervsaffald.

Der findes oplysninger om Samsungs miljømæssige forpligtelser og produktspecifikke lovmæssige forpligtelser som f.eks. REACH, WEEE, batterier, på vores side om bæredygtighed, som er tilgængelig via [Samsung.com](https://www.samsung.com)

(Kun for produkter solgt i europæiske lande)

Installation

Følg disse instruktioner nøje for at sikre korrekt installation af køleskabet og forhindre uheld før brug heraf.

⚠ ADVARSEL

- Brug kun køleskabet til formålet som beskrevet i denne vejledning.
- Al service skal udføres af en kvalificeret tekniker.
- Bortskaf produktets emballeringsmateriale i overensstemmelse med lokale regulativer.
- For at forhindre elektrisk stød skal strømkablet tages ud af stikkontakten før udførelse af service eller reparationer.

Overblik over køleskabet

Det faktiske billede og køleskabets medfølgende komponenter afviger muligvis afhængigt af model og land.

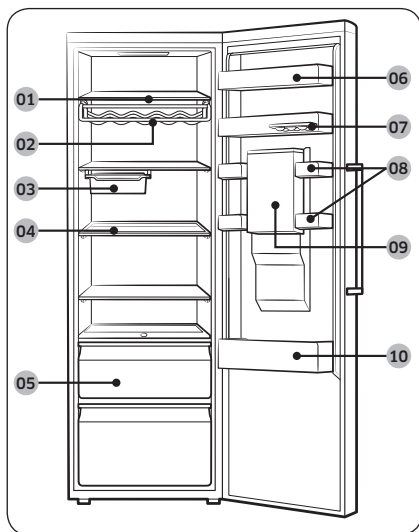

- 01 Køleskabshylde
- 02 Vinreol *
- 03 Flytbar bakke *
- 04 Foldbar hylde *
- 05 Grøntsagsskuffer
- 06 Mejerivarehylde
- 07 Flytbar æggebakke
- 08 Boks til flere formål
- 09 Vandtank *
- 10 Hylde til drikkevarer

* kun relevante modeller

📖 BEMÆRK

- For at opnå den bedste energieffektivitet skal du sørge for, at alle hylder, skuffer og kurve er placeret i deres oprindelige position.
- Opbevar bløde madvarer, f.eks. ost, i universelbeholderen. Drikkevarer i flasker skal opbevares på hylden til drikkevarer.

Installation

Installation

Trin for trin-installation

TRIN 1 Vælg et sted

Krav til stedet:

- Fast, jævn overflade uden gulvtæppe eller gulvbelægning, der kan forhindre ventilation
- Væk fra direkte sollys
- Tilstrækkelig plads til at åbne og lukke døren
- Væk fra varmekilder
- Plads til vedligeholdelse og service
- Temperaturinterval: mellem 10 °C og 43 °C

Effektivt temperaturinterval

Køleskabet er designet til at fungere normalt under det temperaturinterval, der er specificeret af dets klasserating.

Klasse	Symbol	Omgivende temperaturområde (°C)	
		IEC 62552 (ISO 15502)	ISO 8561
Udvidet tempereret	SN	+10 til +32	+10 til +32
Tempereret	N	+16 til +32	+16 til +32
Subtropisk	ST	+16 til +38	+18 til +38
Tropisk	T	+16 til +43	+18 til +43

BEMÆRK

Køleskabets køleevne og strømforbrug kan blive påvirket af den omgivende temperatur, hvor ofte døren åbnes og placeringen af køleskabet. Vi anbefaler justering af temperaturindstillinger efter behov.

Frihøjde

Se billederne og tabellen herunder for pladskrav til installation.

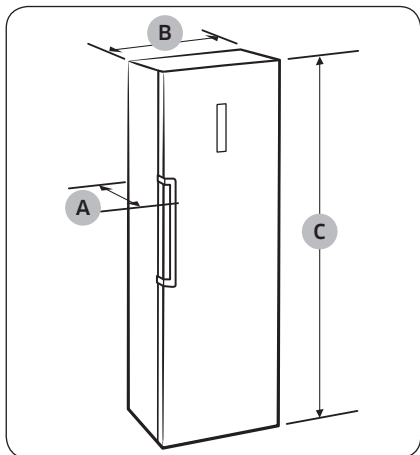

Dybde "A"	694
Bredde "B"	595
Samlet højde "C"	1853

(enhed:mm)

Installation

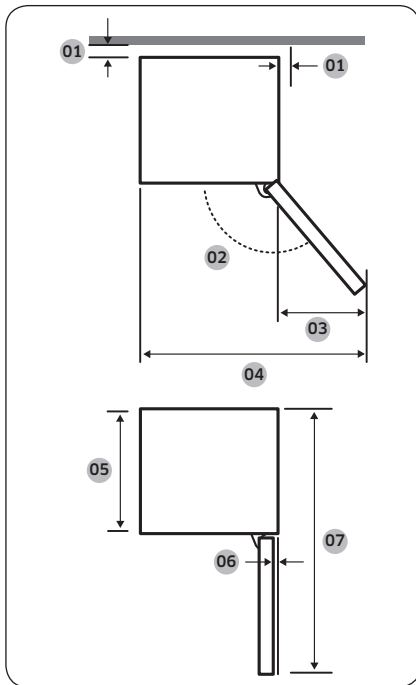

01	mere end 50 mm anbefales
02	130°
03	377
04	967
05	575
06	5,5
07	1194

(enhed:mm)

BEMÆRK

Du kan installere køleskabet så tæt på væggen som muligt. Jo tættere køleskabet er på væggen, jo større er strømforbruget imidlertid.

BEMÆRK

Målene i ovennævnte tabel kan afvige, afhængig af målemetoden.

TRIN 2 WiFi-forbindelse

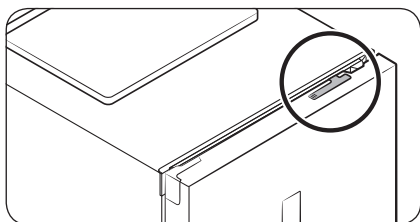

Du kan fjernbetjene køleskabet ved hjælp af Smart Home-donglen, der sælges separat. Gå til www.samsung.com, og følg produktoplysningerne om donglen, hvis du vil købe en Smart Home-dongle.

⚠ FORSIGTIG

- Samsung Smart Home-donglen findes i to versioner: én, der er dedikeret til Samsung Smart tv'er, og én, der er dedikeret til Samsung-hjemmeenheder.
- Du skal købe den Samsung Smart Home-dongle, der er dedikeret til hjemmeenheder. Alle andre dongler kan medføre systemfejl.

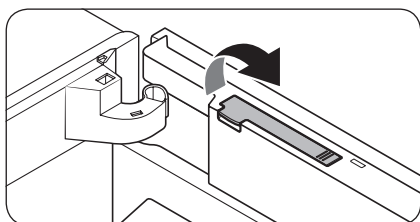

1. Åbn køleskabsdøren, og træk op for at åbne dækslet til donglen øverst på døren.

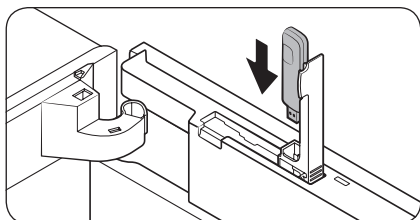

2. Indsæt Smart Home-donglen i porten til donglen i den rigtige retning.

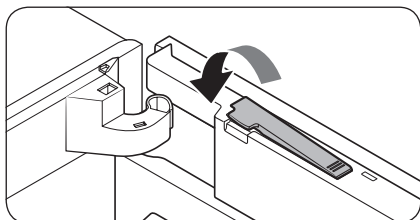

3. Skub ned for at lukke dækslet til donglen.

Installation

TRIN 3 Gulv

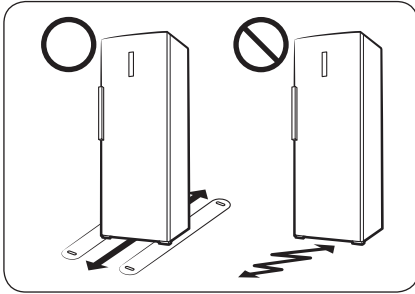

- Den overflade, hvor køleskabet skal installeres, skal understøtte et fuldt lastet køleskab.
- For at beskytte gulvet kan du lægge et stort stykke pap under hver køleskabsfod.
- Når køleskabet er placeret på dets endelige sted, må du ikke flytte det, medmindre det er nødvendigt for at beskytte gulvet. Om nødvendigt kan du bruge et tykt stykke papir eller en klud, f.eks. et stykke gammelt gulvtæppe, til at flytte køleskabet.

TRIN 4 Justering af nivelleringsbenene

⚠ FORSIGTIG

- Køleskabet skal nivelleres på et fladt, fast gulv. Mangel herpå kan medføre skade på køleskabet eller fysisk skade.
- Nivellering skal udføres med et tomt køleskab. Sørg for, at der ikke er madvarer i køleskabet.
- Af sikkerhedsmæssige årsager skal forsiden justeres lidt højere end bagsiden.

Køleskabet kan nivelleres ved hjælp af de forreste ben, der har en speciel skrue (udligner) til nivelleringsformål. Brug en skruetrækker med fladt hoved til at nivellere.

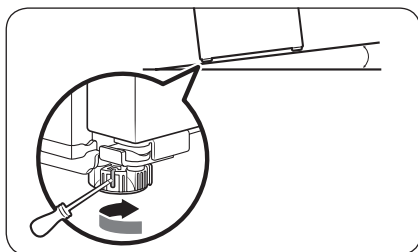

Sådan justeres højden i venstre side:

Indsæt en skruetrækker med fladt hoved i udligneren på forreste venstre ben. Drej udligneren med uret, eller drej den mod uret for at sænke.

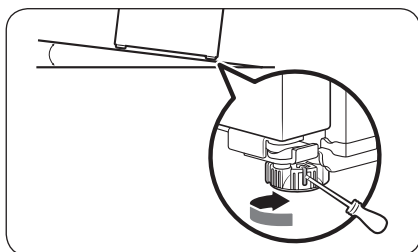

Sådan justeres højden i højre side:

Indsæt en skruetrækker med fladt hoved i udligneren på forreste højre ben. Drej udligneren med uret, eller drej den mod uret for at sænke.

Installation

TRIN 5 Indledende indstillinger

Ved at afslutte følgende trin bliver dit køleskab fuldt funktionsdygtigt.

1. Fjern PE-skummet fra hvert hyldehjørne. Det sidder på for at beskytte køleskabet under transport.
2. Sæt strømkablet i stikkontakten i væggen for at tænde for køleskabet.
3. Åbn døren og tjek, om det indvendige lys tænder.
4. Indstil temperaturen til den koldeste, og vent ca. en time. Herefter vil fryseren blive lettere afkølet, og motoren kører jævnt.
5. Vent, indtil køleskabet når den angivne temperatur. Køleskabet er nu klar til brug.

BEMÆRK

En alarm lyder, når køleskabet tændes. For at slukke alarmen skal du trykke på **Fridge (Køleskab)**.

TRIN 6 Sidste tjek

Når installationen er færdig, skal du kontrollere, at:

- Køleskabet er tilsluttet en elektrisk stikkontakt og har korrekt jordforbindelse.
- Køleskabet er installeret på en flad overflade.
- Køleskabet er i vater og står solidt på gulvet.
- Dørene åbner og lukker frit, og det indvendige lys tænder automatisk, når du åbner døren.

Drift

Funktionspanel

TYPE A

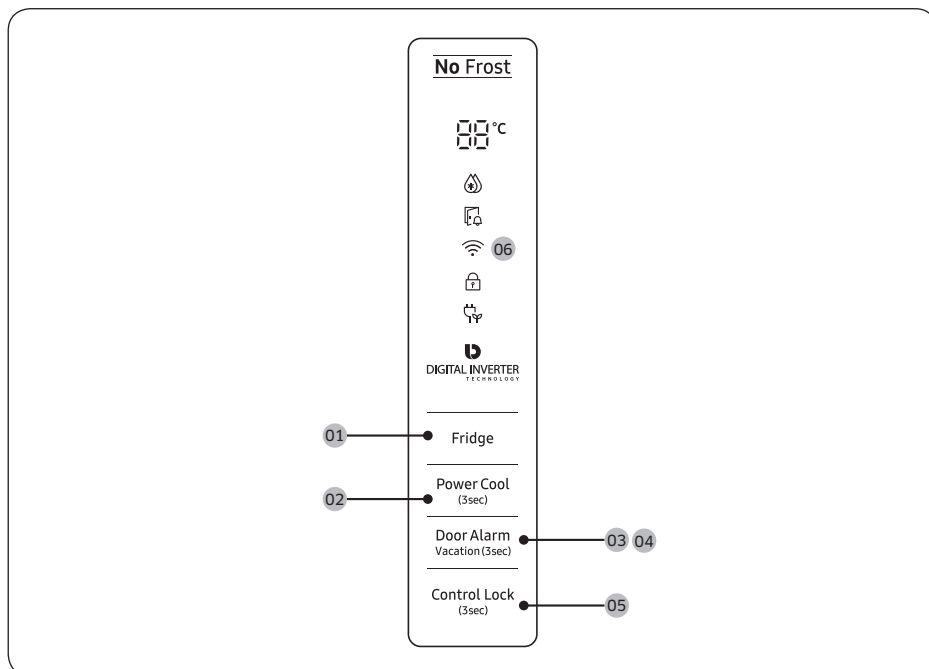

TYPE B

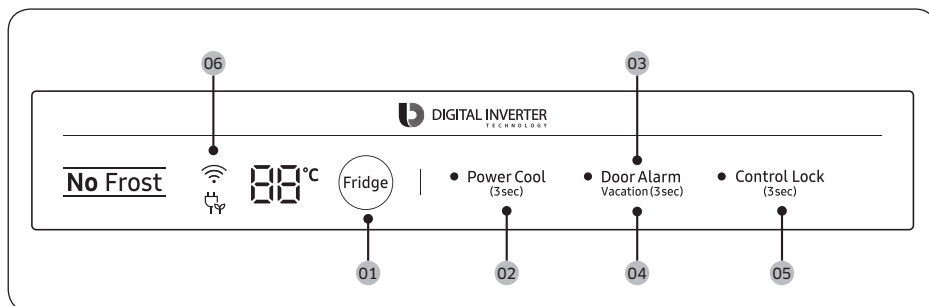

Drift

Drift

- 01 Fridge (Køleskab)
- 02 Power Cool (Hurtigkøling)
- 03 Door Alarm (Døralarm)
- 04 Vacation (Ferie)
- 05 Control Lock (Kontrollås)
- 06 Netværksforbindelse

01 Køleskab

Fridge (Køleskab)	Hvis du vil justere temperaturen i køleskabet, skal du trykke på Fridge (Køleskab) for at vælge den tilsvarende temperatur. Du kan ændre temperaturen mellem 1 °C og 7 °C (standard: 3 °C).
-------------------	---

02 Hurtigkøling (3 sek)

Power Cool (Hurtigkøling)	<p>Hurtigkøling fremskynder køleprocessen ved maksimal ventilatorhastighed. Køleskabet bliver ved at køre ved fuld hastighed i to en halv time, og returnerer derefter til den tidligere temperatur.</p> <ul style="list-style-type: none">• For at aktivere Hurtigkøling skal du trykke på Power Cool (Hurtigkøling) og holde den inde i 3 sekunder. Den tilsvarende indikator (🌀) lyser, og køleskabet fremskynder køleprocessen for dig.• For at deaktivere Hurtigkøling skal du trykke på Power Cool (Hurtigkøling) igen og holde den inde i 3 sekunder. Køleskabet returnerer til den tidligere temperatur. <p> BEMÆRK Brug af Hurtigkøling øger strømforbruget. Sørg for, at du slår det fra og returnerer til den tidligere temperatur, hvis du ikke skal bruge det.</p>
---------------------------	--

03 Døralarm

Door Alarm (Døralarm)	Du kan indstille alarmen som en påmindelse. Hvis døren står åben i mere end to minutter, lyder alarmen, og alarmindikatoren blinker. Du kan aktivere og deaktivere alarmen ved at trykke på Door Alarm (Døralarm) .
-----------------------	---



04 Ferie (3 sek)

Vacation (Ferie)	<p>Hvis du skal på ferie eller forretningsrejse, eller du ikke skal bruge køleskabet i længere tid, kan du bruge tilstanden Ferie.</p> <ul style="list-style-type: none"> • For at aktivere tilstanden Ferie skal du trykke på Vacation (Ferie) og holde den inde i 3 sekunder. Indikatoren Ferie til tænder, mens visningen af køleskabets temperatur slukker. Køleskabstemperaturen vil blive kontrolleret under 17 °C. • For at deaktivere tilstanden Ferie skal du trykke på Vacation (Ferie) igen og holde den inde i 3 sekunder. Køleskabets temperatur returnerer til den tidligere indstilling. <p> BEMÆRK</p> <ul style="list-style-type: none"> • Husk at fjerne madvarer i køleskabsrummet, inden du bruger tilstanden Ferie. • Tilstanden Ferie deaktiveres, hvis du justerer temperaturen.
-------------------------	---

05 Kontrollås (3 sek)

Control Lock (Kontrollås)	<p>For at forhindre betjening ved en fejl eller utilsigtet brug af kontrolelementerne skal du trykke på Control Lock (Kontrollås) og holde den nede i 3 sekunder for at aktivere Kontrollås. Alle kontrolelementer vil være deaktiveret, og indikatoren (🔒) lyser.</p> <p>For at deaktivere skal du trykke på knappen igen og holde den inde i tre sekunder. Kontrolelementerne vil være aktiveret som normalt.</p>
----------------------------------	--

06 Netværksforbindelse

Du kan bruge den valgfri Smart Home-dongle (sælges separat) til at styre og overvåge dit køleskab ved hjælp af appen Samsung Smart Home. Se afsnittet Samsung Smart Home for at få mere at vide om Samsung Smart Home.

BEMÆRK

- Anbefalede krypteringssystemer inkluderer WPA/TKIP og WPA2/AES. Ikke alle nyere eller ikke-standardiserede Wi-Fi-godkendelsesprotokoller understøttes.
- Trådløse netværk kan blive påvirket af det omgivende trådløse kommunikationsmiljø.
- Hvis din internetudbyder har registreret MAC-adressen til din pc eller dit modem af hensyn til identifikation, vil dit Samsung Smart-køleskab muligvis ikke kunne oprette forbindelse til køleskabet. Hvis dette sker, skal du kontakte din internettjenesteudbyder for at få teknisk assistance.
- Firewall-indstillingerne for dit netværkssystem kan forhindre dit Samsung Smart-køleskab i at opnå adgang til internettet. Kontakt din internettjenesteudbyder for at få teknisk assistance. Hvis dette symptom vedvarer, skal du kontakte et lokalt Samsung-servicecenter eller din forhandler.
- Du kan konfigurere indstillingerne for det trådløse adgangspunkt (AP) ved at se betjeningsvejledningen til AP'et.
- Med Samsung Smart Home-donglen understøtter Samsung Smart-køleskabe både Wi-Fi 2,4 GHz med IEEE 802.11 b/g/n og Soft-AP-protokoller (IEEE 802.11 n anbefales).
- Uautoriserede trådløse Wi-Fi-routere kan muligvis ikke oprette forbindelse til Samsung Smart-køleskabe.



Drift

Samsung Smart Home

Installation

Besøg Google Play Store, Galaxy Apps eller Apple App Store, og søg efter "Samsung Smart Home". Download og installer appen Samsung Smart Home, der leveres af Samsung Electronics, på din smartenhed.

BEMÆRK

- Appen Samsung Smart Home er designet til Android 4.0 (ICS) eller nyere eller iOS 8.0 eller nyere og er optimeret til Samsung-smartphones (serierne Galaxy S og Galaxy Note). På andre smartphone-modeller kan visse funktioner fungere anderledes.
- Af hensyn til forbedret ydeevne er appen Samsung Smart Home underlagt ændringer uden varsel eller ophørt understøttelse pga. producentens politik.

Samsung-konto

Du skal registrere din Samsung-konto, før du kan bruge appen. Hvis du ikke har en Samsung-konto, skal du følge appens instruktioner på skærmen for at oprette en gratis Samsung-konto.

Kom godt i gang

1. Indsæt Smart Home-donglen i den tilsvarende port på dit køleskab.
2. Kør appen Samsung Smart Home, og log på med din Samsung-konto. iPhone-brugere skal indtaste logon-oplysningerne, hver gang de åbner appen.
3. Klik på **Add Device (Tilføj enhed) > Refrigerator (Køleskab)**.
4. Følg instruktionerne på skærmen for at angive de nødvendige oplysninger om routeren, og tryk derefter på **Next (Næste)**.
5. Tryk på **Fridge (Køleskab)**, og hold den inde i mere end 5 sekunder, indtil meddelelsen "AP" vises på skærmen. Appen har registreret dit køleskab.
6. Når registreringen af enheden er fuldført, vises køleskabsikonet på appen Samsung Smart Home.
7. Tryk på køleskabsikonet for at åbne siden Køleskab.
8. Når der er etableret en netværksforbindelse, lyser Wi-Fi-ikonet på dit køleskab.

Appen Refrigerator

Indbygget kontrol

Du kan overvåge og kontrollere dit køleskab i hjemmet og mens du er på farten.

- Tryk på køleskabsikonet i Samsung Smart Home for at åbne siden køleskab.
- Kontrollér driftsstatus eller meddelelser for dit køleskab, og rediger evt. funktioner eller indstillinger.

BEMÆRK

Visse af køleskabets indstillinger og funktioner er muligvis ikke tilgængelige til fjernbetjening.

Kategori	Element	Beskrivelse
Overvågning	Køleskabstemperatur	Viser køleskabets aktuelle temperaturindstilling.
	Diagnose	Registrerer unormal drift i køleskabet.
	Energiovervågning	Kontrollerer køleskabets samlede strømforbrug for de seneste 180 dage.
Funktioner	Hurtigkøling	Du kan aktivere eller deaktivere Hurtigkøling og kontrollere de aktuelle indstillinger.
Alarmer	Unormalt høj temperatur	Denne alarm udløses, hvis der er unormalt høje temperaturer i køleskabet.
	Dør åbnet	Denne alarm udløses, hvis køleskabsdøren er åben i en bestemt tid.

Drift

Specialfunktioner

Det faktiske billede og køleskabets specialfunktioner afviger muligvis. afhængig af model og land.

Vanddispenser (kun relevante modeller)

Med vanddispenseren kan du dispensere koldt vand uden at åbne køleskabsdøren. Vandtanken skal fyldes med vand fra hanen før brug.

Sådan fyldes vandtanken med vand fra hanen

Åbn døren, og lokaliser vandtanken, som du finder omkranset af dørhyldeerne.

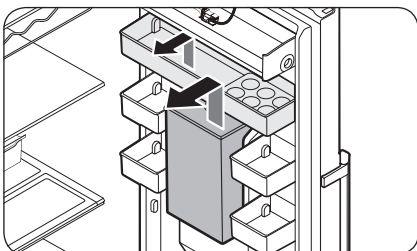

1. Tag fat om håndtagene på begge sider af vandtanken, og løft op for at tage den ud.

BEMÆRK

Fjern den øverste hylode, før vandtanken fjernes.

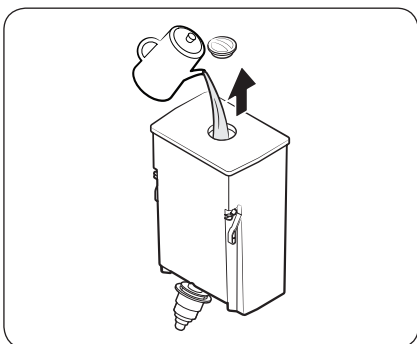

2. Fyld vandtanken med op til 4,5 liter vand fra hanen. Du kan fjerne enten topdækslet eller dækslet og fylde vand i.

BEMÆRK

Rengør indersiden af vandtanken før brug første gang.

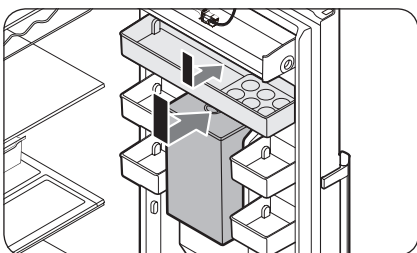

3. Sæt først vandtanken i og derefter den øverste hylde. Sæt vandtanken på dørvæggen og sænk vertikalt for at sætte den på plads. Drej ikke vandtanken.

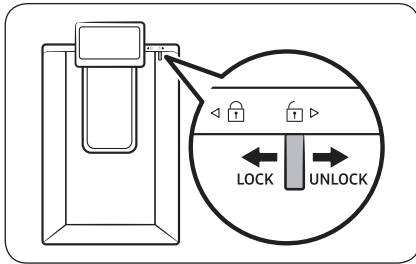

4. Sæt et glas under vandudgangen på dispenserens håndtag for at dispensere vand. Sørg for, at vanddispenseren ikke er låst.

⚠ FORSIGTIG

- Vanddispenseren er designet til at dispensere vand fra hanen. Fyld kun vandtanken med vand fra hanen. Fyld den ikke med andre væsker.
- Undgå at overfylde tanken, da det medfører at den flyder over.
- Sørg for, at vandtanken sidder korrekt.
- Brug ikke køleskabet uden vandtanken. Dette kan reducere ydeevne og effektivitet.
- Sørg for, at glasset er på linje med dispenserens håndtag, så det undgås, at vand skvulper over.

Vedligeholdelse

Vende døren om (kun relevante modeller)

Hvis døren skal vendes om, skal dette udføres af en godkendt Samsung-tekniker for egen regning, da det ikke er omfattet af garantien.

⚠ ADVARSEL

- Fejl eller skade på ejendom når døren vendes om, der kan opstå som følge af brug af uautoriserede repræsentanter, dækkes ikke af garantien.
- Sørg for, at køleskabet er frakoblet fra strømkilden, før døren vendes om.
- Du skal vente i mindst én time, efter døren er vendt om. Dette er for at forhindre elektrisk stød.

Krævede værktøjer (medfølger ikke)

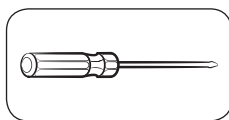

Philips-skruetrækker

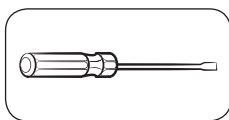

Skruetrækker med flad kærøv



10 mm svensknøgle
(til øverste hængselaksel)

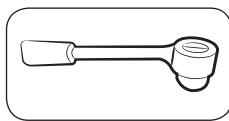

8 mm topnøgle
(til bolte)



12 mm svensknøgle
(til nederste hængselaksel)

Tilbehør

Designet af det anførte tilbehør kan variere efter model.

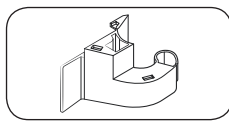

Hængseldæksel (L)

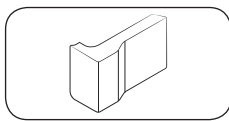

Afstandsdæksel (L)

⚠ FORSIGTIG

Under hele proceduren med at vende døren om skal du holde de små dele (skruer, hætter, osv.) fra køleskabet uden for børns rækkevidde af sikkerhedsmæssige årsager.

Trin for trin-instruktioner

TRIN 1 Fjern håndtaget

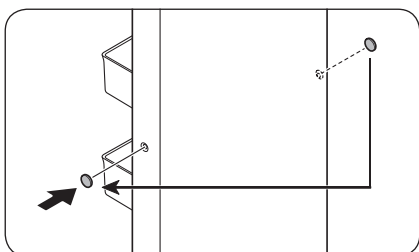
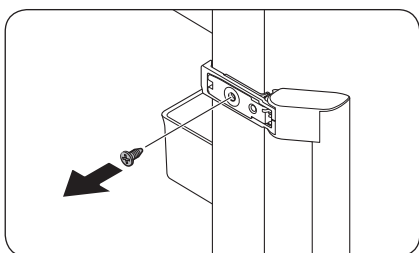
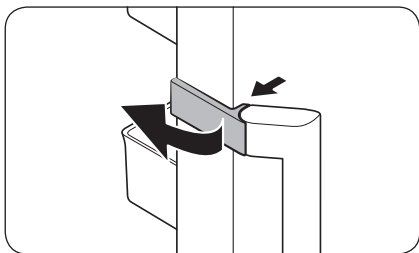

1. Lås håndtagets dæksel op, og læg det til side.

2. Fjern hver skrue på den øverste og nederste side af håndtaget.

3. Brug en skruetrækker med flad kærve til at fjerne håndtagets skrueprop. Montér derefter håndtagets skrueprop på den modsatte side.

⚠ FORSIGTIG

For at forhindre fysisk skade skal du være forsigtig, når du fjerner håndtagets skrueprop.

📖 BEMÆRK

Opbevar håndtaget på et sikkert sted til senere brug.

Vedligeholdelse

TRIN 2 Afmonter køleskabsdøren

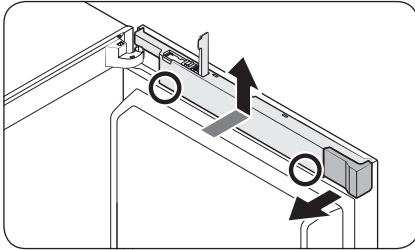

1. Åbn dækslet til donglen, og fjern afstandsdækslet.
2. Mens du holder de nederste områder (markeret på figuren) af ledningsdækslet ned med begge hænder, skal du løfte ledningsdækslet op.

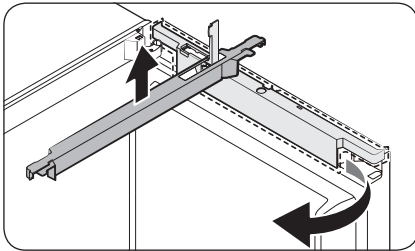

3. Drej ledningsdækslet frem til forsiden med 90 grader, og skub op for at fjerne det.

BEMÆRK

Opbevar både afstandsdækslet og ledningsdækslet på et sikkert sted. Du skal bruge dem, hvis du sætter døren tilbage i den oprindelige position (før den blev vendt om).

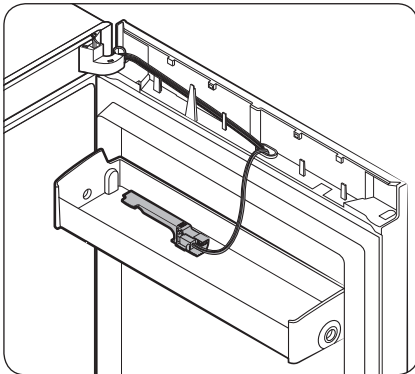

BEMÆRK

Sæt dækslet til donglen på hylden i døren til senere brug.

Display Type A

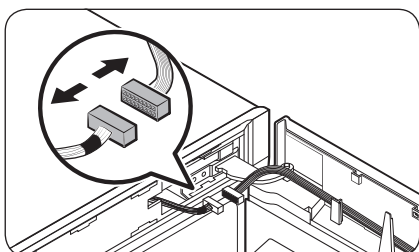
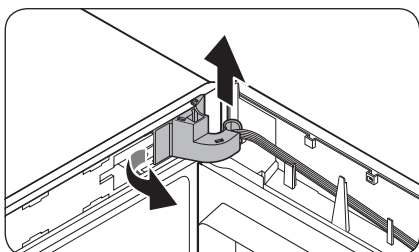
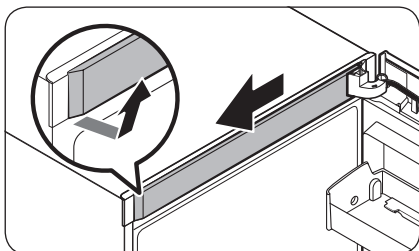

1. Fjern dækslet til den øverste ramme fra højre side først. Træk der derefter frem til forsiden.

2. Træk venstre side af **hængseldækslet** ud for at fjerne det, og løft derefter bunden lidt for at trække det ud.

⚠ FORSIGTIG

Når du fjerner **hængseldækslet**, skal du være forsigtig, så du ikke beskadiger stik og ledninger på eller i nærheden af køleskabsdøren.

📖 BEMÆRK

Opbevar **hængseldækslet** på et sikkert sted. Du skal bruge det, hvis du sætter døren tilbage i den oprindelige position (før den blev vendt om).

3. Frakobl stikkene på og i nærheden af køleskabsdøren. Løsn skruerne fra det **øverste hængsel** for at fjerne det.

⚠ FORSIGTIG

For at forhindre, at køleskabsdøren vælter, skal du sørge for at holde godt fast på køleskabsdøren, mens du fjerner det **øverste hængsel**.

Vedligeholdelse

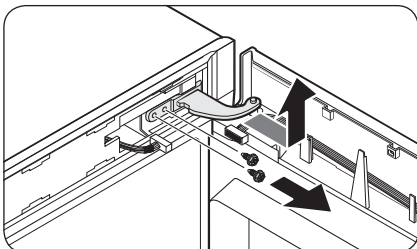

4. Når det øverste hængsel er fjernet, skal du løfte op for at fjerne køleskabsdøren. Opbevar døren på et sikkert sted.

⚠ FORSIGTIG

Døren er tung. For at forhindre skade eller personskade skal du være forsigtig, når du fjerner døren.

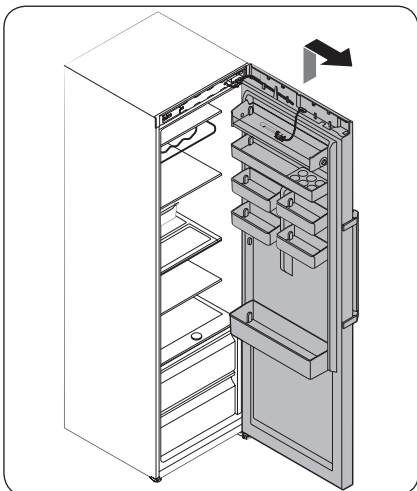

Display Type B

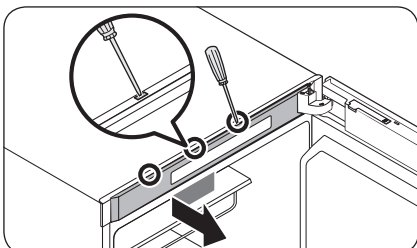

1. Brug en skruetrækker med flad kærvt til at indsætte i hullerne ét for ét øverst på døren for at fjerne dækslet til den øverste ramme.

📖 BEMÆRK

Start med det hul, der længst væk fra hængslet.

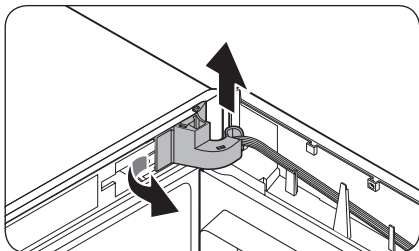

2. Træk venstre side af **hængseldækslet** ud for at fjerne det, og løft derefter bunden lidt for at trække det ud.

⚠ FORSIGTIG

Når du fjerner **hængseldækslet**, skal du være forsigtig, så du ikke beskadiger stik og ledninger på eller i nærheden af køleskabsdøren.

📖 BEMÆRK

Opbevar **hængseldækslet** på et sikkert sted. Du skal bruge det, hvis du sætter døren tilbage i den oprindelige position (før den blev vendt om).

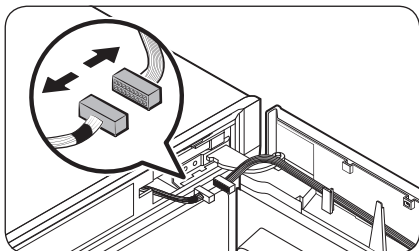

3. Frakobl stikkene på og i nærheden af køleskabsdøren. Løsn skruerne fra det **øverste hængsel** for at fjerne det.

⚠ FORSIGTIG

For at forhindre, at køleskabsdøren vælter, skal du sørge for at holde godt fast på køleskabsdøren, mens du fjerner det øverste hængsel.

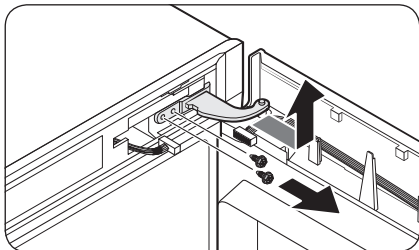

Vedligeholdelse

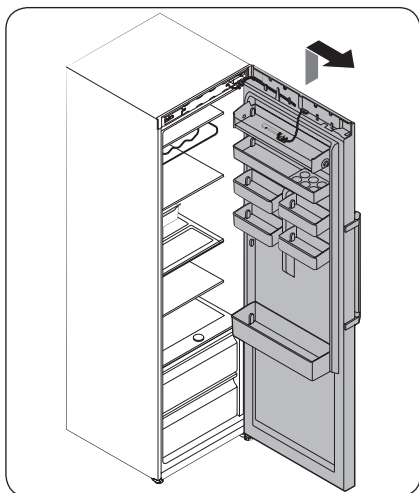

4. Når det øverste hængsel er fjernet, skal du løfte op for at fjerne køleskabsdøren. Opbevar døren på et sikkert sted.

⚠ FORSIGTIG

Døren er tung. For at forhindre skade eller personskade skal du være forsigtig, når du fjerner døren.

TRIN 3 Vende den automatiske lukker om

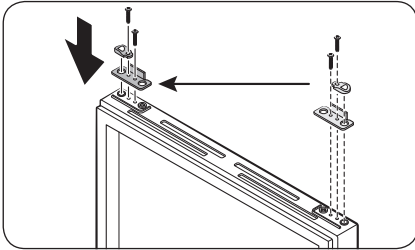

1. På køleskabsdøren skal du fjerne **håndtaget til den automatiske lukker** ved at løsne skrueerne på håndtaget og skrueerne på den modsatte side.
2. Montér **håndtaget til den automatiske lukker** på den modsatte side, og stram skrueerne.

Vedligeholdelse

TRIN 4 Vende det nederste hængsel om

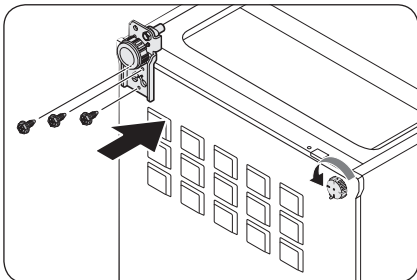
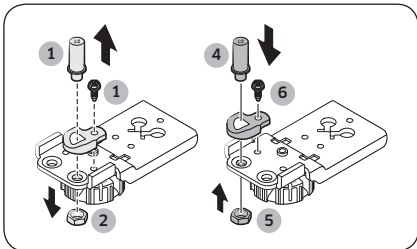
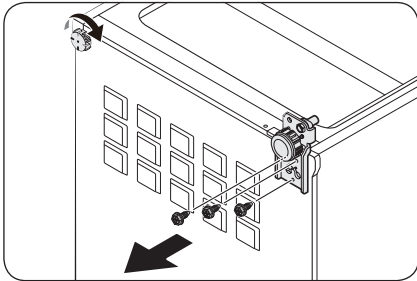

1. Læg forsigtigt køleskabet ned. Fjern derefter skrueene fra henholdsvis det **nederste hængsel** i højre side og **nivelleringsbenet** i venstre side.

2. Brug en 8 mm topnøgle til at fjerne den **bagerste bolt** ved siden af akslen.

3. Fjern **bolten** til akslen under det **nederste hængsel**.

4. Brug en skruetrækker fra Philips til at fjerne akslen.

5. Montér **akslen** på den modsatte side.

6. Indsæt den **bagerste bolt** igen, og stram den.

7. Indsæt **bolten** til akslen igen, og stram den.

8. Montér det **nederste hængsel** på den modsatte side, og stram skrueene. Montér **nivelleringsbenene** på den modsatte side, og stram skrueene.

9. Rejs køleskabet forsigtigt op.

TRIN 5 Montér køleskabsdøren igen

Display Type A

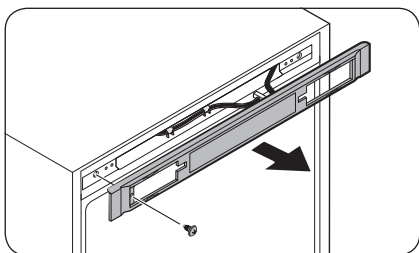

1. Fjern skrueerne, og fjern derefter kontrol-dækslet.

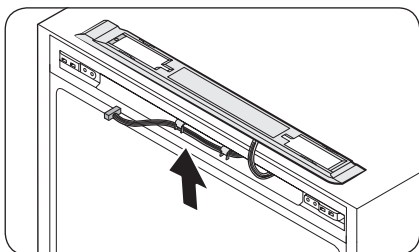

2. Flyt stikkene og ledningerne til den modsatte side. Montér kontrol-dækslet, og spænd derefter skrueerne på den modsatte side.

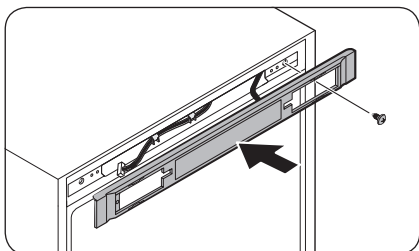

Vedligeholdelse

Vedligeholdelse

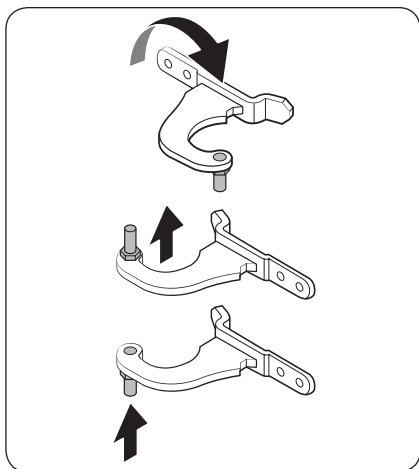

3. Fjern akslen fra det øverste hængsel. Saml derefter akslen igen som vist.

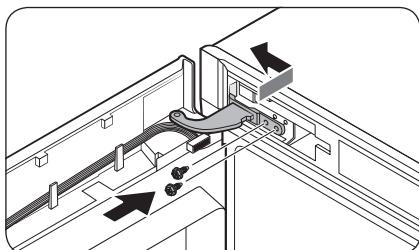

4. Indsæt først det nederste af døren i hovedenheden.
5. Montér det øverste hængsel, og stram skrue.

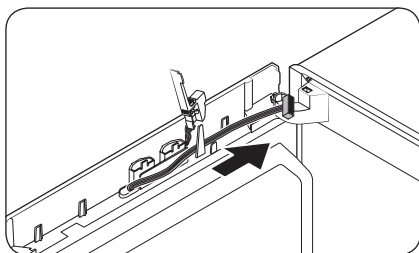

- Flyt ledningerne til den modsatte side, og fastgør dem på den indvendige krog på den modsatte side.

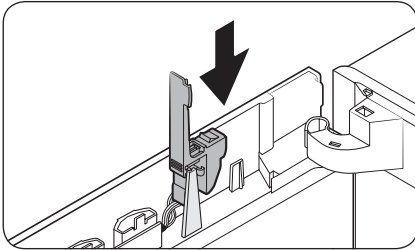

6. Sæt dækslet til donglen tilbage i den oprindelige position.

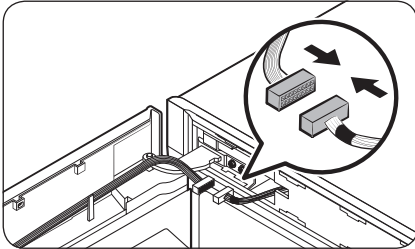

7. Forbind stikkene fra køleskabsdøren og hovedenheden. Fastgør derefter ledningerne på den indre krog på det valgfri hængseldæksel (L).

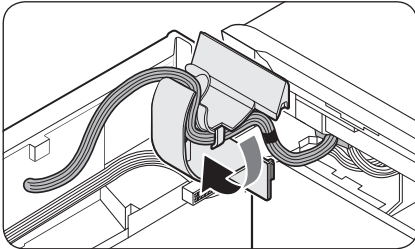

8. Monter hængseldækslet i det øverste hængsel i højre side først. Tryk derefter nederst for at montere dækslet.

⚠ FORSIGTIG

Sørg for, at alle ledninger og stik sidder fast i midten.

Vedligeholdelse

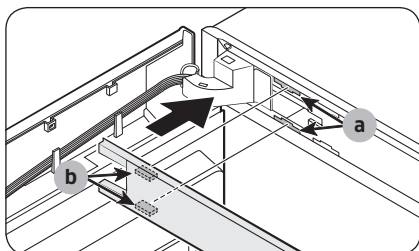

9. Montér det øverste rammedæksel med del (b) i del (a) diagonalt.

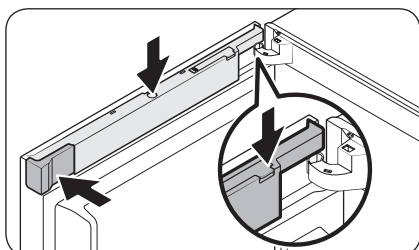
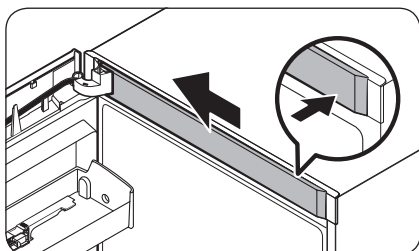

10. Montér ledningsdækslet via det åbnede dæksel til donglen. Drej dækslet 90 grader fremad, og skub derefter ned for at sætte det på plads.

11. Montér afstandsdækslet (L) i den oprindelige position, og luk derefter dækslet til donglen.

BEMÆRK

Dækslets udseende afviger, afhængig af modellen.

Vedligeholdelse

Display Type B

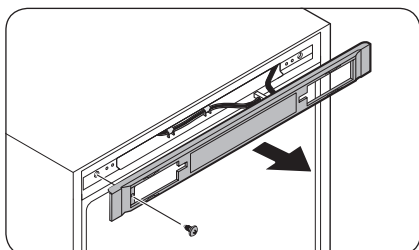

1. Fjern skruerne, og fjern derefter kontroldækslet.

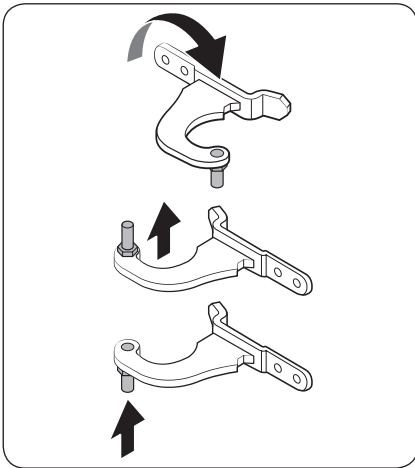
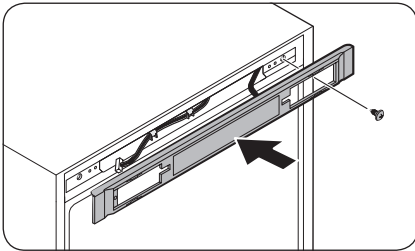
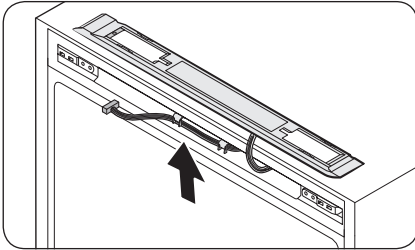

2. Flyt stikkene og ledningerne til den modsatte side. Monter **kontroldækslet**, og spænd derefter skrueerne på den modsatte side.

3. Fjern akslen fra det øverste hængsel. Saml derefter akslen igen som vist.

Vedligeholdelse

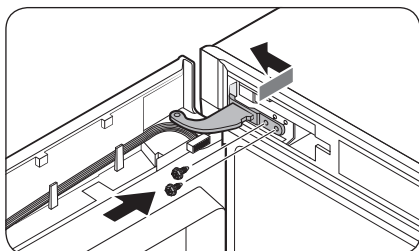

4. Indsæt først det nederste af døren i hovedenheden.
5. Montér det **øverste hængsel**, og stram skruerne.

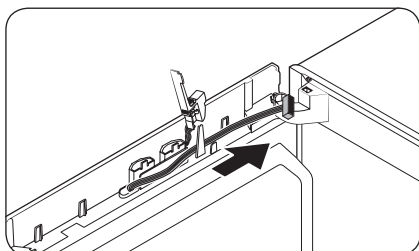

- Flyt ledningerne til den modsatte side, og fastgør dem på den indvendige krog på den modsatte side.

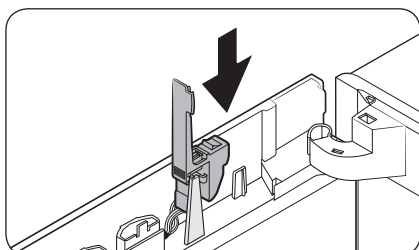

6. Sæt **dækslet til donglen** tilbage i den oprindelige position.

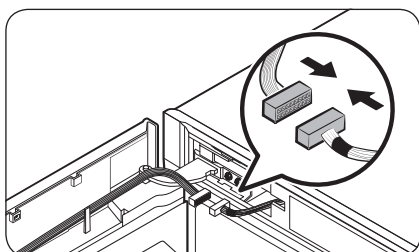

7. Forbind stikkene fra køleskabsdøren og hovedenheden. Fastgør derefter ledningerne på den indre krog på det valgfri hængseldæksel (L).

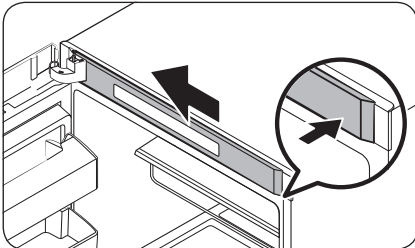
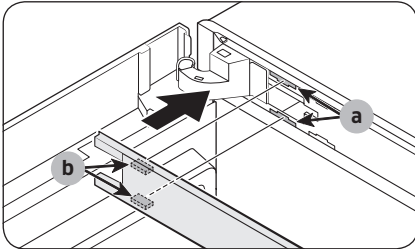
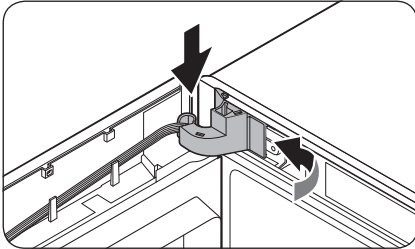
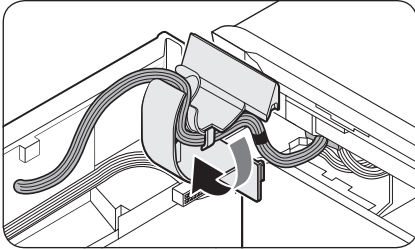

8. Montér hængseldækslet i det øverste hængsel i højre side først. Tryk derefter nederst for at montere dækslet.

⚠ FORSIGTIG

Sørg for, at alle ledninger og stik sidder fast i midten.

9. Montér det øverste rammedæksel med del (b) i del (a) diagonalt. Skub derefter enden af dækslet mod venstre for at låse det.

Vedligeholdelse

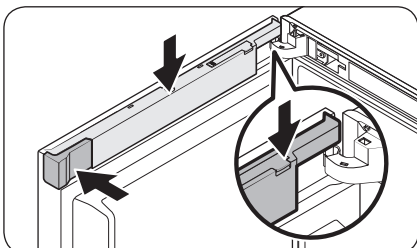
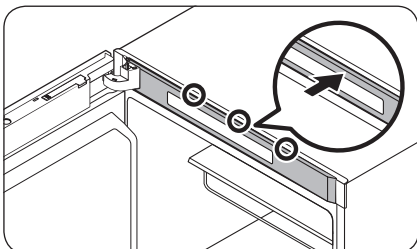
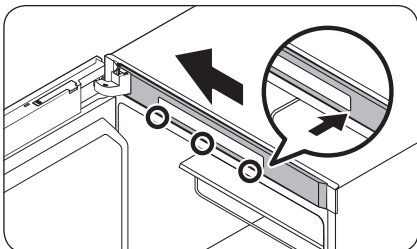

- For modeller, der har displaypanel øverst på køleskabet, skal du trykke ind på venstre side af det **øverste rammedæksel** og derefter højre side ved at låse de underste og øverste områder i nævnte rækkefølge.

10. Monter **ledningsdækslet** via det åbnede **dæksel til donglen**. Drej dækslet 90 grader fremad, og skub derefter ned for at sætte det på plads.

11. Monter **afstandsdækslet (L)** i den oprindelige position, og luk derefter **dækslet til donglen**.

BEMÆRK

Dækslets udseende afviger, afhængig af modellen.

TRIN 6 Montér håndtaget igen

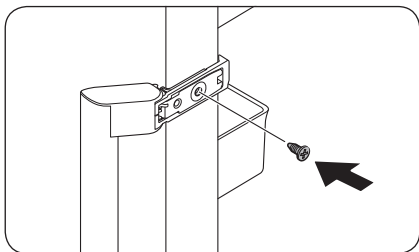

1. Montér håndtaget på den modsatte side, og stram skruerne.

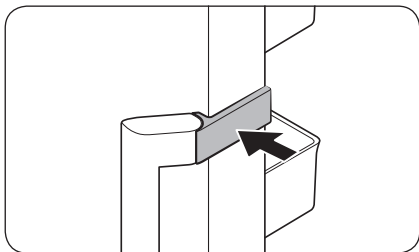

2. Luk dækslet til håndtaget som vist.

BEMÆRK

Du ønsker måske at sætte dørene tilbage i deres oprindelige position (før den blev vendt om). Hvis det er tilfældet, skal du se instruktionerne herover, men sætte dørene, hængslerne og dækslerne tilbage i deres oprindelige position.

Vedligeholdelse

Håndtering og pleje

Hylder/vinreol (kun relevante modeller)

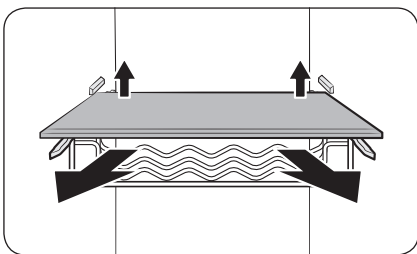

Løft den bagerste del af hylden (eller vinreolen) lidt op for at trække den ud.

Foldbar hylde

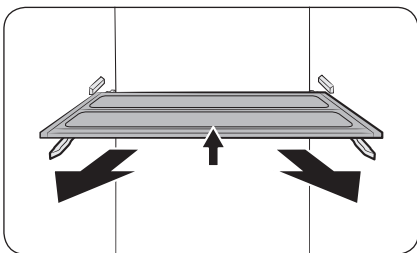

1. Løft den forreste side af hylden lidt op for at trække den ud.
2. Drej hylden diagonalt for at fjerne den.

⚠ FORSIGTIG

- Hylden skal være indsat korrekt. Vend den ikke på hovedet.
- Når du sætter hylden i igen, skal du sørge for at skubbe hylden helt ind, så den passer.
- Glasbeholderen kan ridse glashylders overflade.

Dørhylder

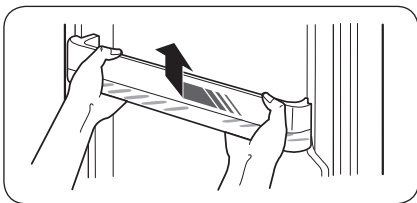

Løft let op, og træk hylden i døren ud.

⚠ FORSIGTIG

Tøm hylden i døren, for den fjernes, for at forhindre ulykker.

Rengøring

Indvendigt og udvendigt

⚠ ADVARSEL

- Brug ikke benzen, fortynder eller rengøringsmidler til hjemmet/bilen, f.eks. Clorox™, til rengøring. De kan ødelægge køleskabets overflade og medføre brand.
- Sprøjt ikke vand på køleskabet. Dette kan medføre et elektrisk stød.

Brug regelmæssigt en tør klud til at fjerne alle fremmede stoffer, såsom støv eller vand, fra strømstikket og kontaktpunkter.

1. Træk strømkablet ud af stikkontakten.
2. Brug en fugtig, blød, fnugfri klud eller køkkenrulle til at rengøre køleskabet ind- og udvendigt.
3. Når du er færdig, skal du ligeledes bruge en tør klud eller køkkenrulle.
4. Sæt strømkablet i.

Udskiftning

LED-lamper

Kontakt et lokalt Samsung-servicecenter for at få dem udskiftet.

⚠ ADVARSEL

- Lamperne er ikke brugerservicerbare. Forsøg ikke selv på at udskifte lampen. Dette kan medføre risiko for elektrisk stød.

Vedligeholdelse

Side om side-installation

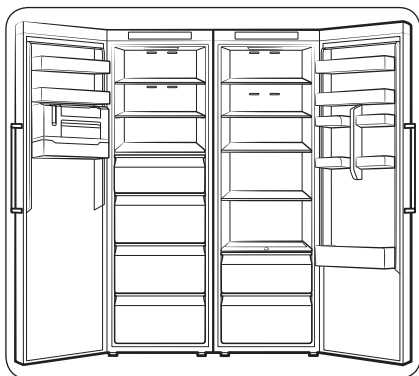

Hvis du ønsker det, kan du installere dette køleskab side om side med et andet køleskab fra Samsung. Denne side om side-installation er imidlertid kun mulig med modeller, hvis navn starter med **RZ** eller **RR**.

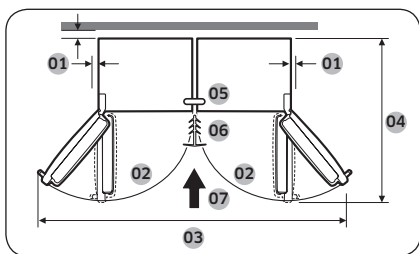

01	mere end 50 mm anbefales
02	130°
03	1939 mm
04	1194 mm
05	Fikserer til skab
06	Fikserer
07	Installationsretning

BEMÆRK

Du kan installere køleskabet så tæt på væggen som muligt. Jo tættere køleskabet er på væggen, jo større er strømforbruget imidlertid.

Installationssæt

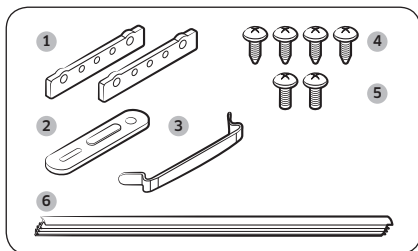

Nr.	NAVN PÅ DEL	Mængde
1	Bagerste forstærkede hængsler	2
2	Fikserer til skab	1
3	Underste forstærkede hængsler	1
4	Tapskruer (A)	4
5	Tapskruer (B)	2
6	Fikserer	1

Sådan installerer du

Sørg for, at strømmen er slukket på begge køleskabe.

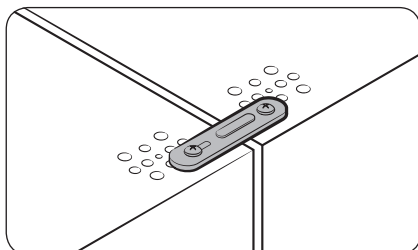

1. Forbind de øverste sider af de to køleskabe med fikseren til skab og tapskruerne.

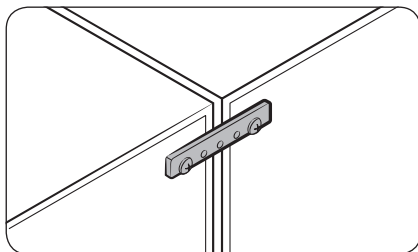

2. Forbind de øverste og nederste, bagerste sider af de to køleskabe med fikseren til skab og tapskruerne.

Vedligeholdelse

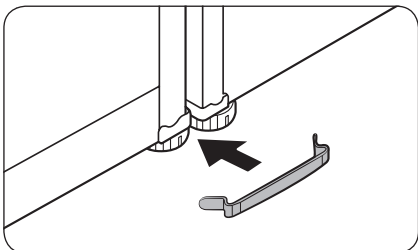
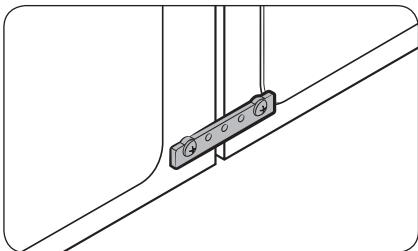

3. Forbind benene på de to køleskabe med det nederste forstærkede hængsel og tappeskruerne.

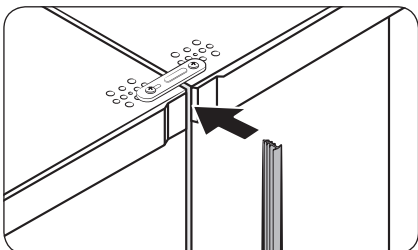

4. Indsæt én ende af fikseren mellem de to øverste, forreste dæksler ved at lave et mellemrum.

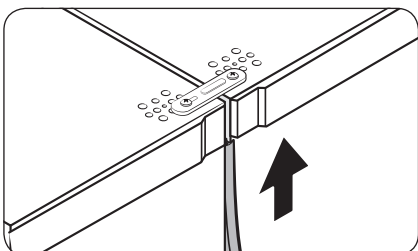

5. Skub fikseren helt op.

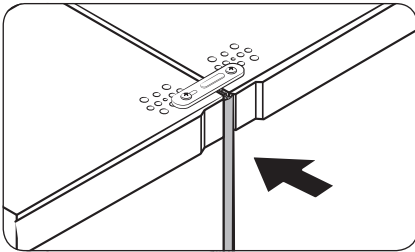

6. Tryk ned på den anden for at sætte på plads.

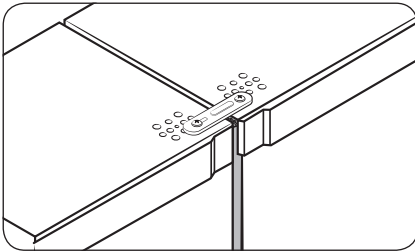

Fejlfinding

Gennemgå nedenstående tjekpunkter, før du ringer efter service. Alle serviceopkald vedrørende normale situationer (ikke vedrørende defekter) afkræves brugeren.

Generelt

Temperatur

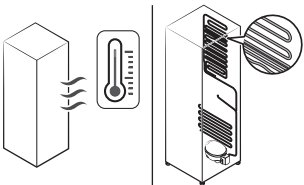
Symptom	Mulige årsager	Løsning
Køleskabet virker ikke. Temperaturen i køleskabet er høj.	• Strømkablet er ikke tilsluttet korrekt.	• Sæt strømkablet korrekt i.
	• Temperaturkontrollen er ikke indstillet korrekt.	• Indstil temperaturen lavere.
	• Køleskabet er placeret nær en varmekilde eller i direkte sollys.	• Sørg for, at køleskabet ikke er placeret i direkte sollys eller nær varmekilder.
	• Ferietilstand er aktiveret.	• Deaktiver Ferietilstand.
	• Køleskabet er overbelastet. Madvarer blokerer køleskabets ventilatorer.	• Undgå at overbelaste køleskabet. Lad ikke madvarer blokere ventilationen.
Køleskabet overkøler	• Temperaturkontrollen er ikke indstillet korrekt.	• Indstil temperaturen højere.
Den indvendige væg er varm.	• Køleskabet har varmebestandige rør i den indvendige væg.	• For at forhindre dannelse af kondens er køleskabet udstyret med varmebestandige rør i de forreste hjørner. Hvis den omgivende temperatur stiger, fungerer udstyret muligvis ikke korrekt. Dette er ikke en systemfejl. 

Lugte

Symptom	Mulige årsager	Løsning
Køleskabet lugter.	• Fordærvede madvarer.	• Rengør køleskabet, og fjern alle fordærvede madvarer.
	• Madvarer med stærke lugte.	• Sørg for, at madvarer, der lugter kraftigt, pakkes lufttæt.

Der dannes kondens

Symptom	Mulige årsager	Løsning
Der dannes kondens på de indvendige vægge.	• Døren står åben, og der trænger fugt ind i køleskabet.	• Fjern fugten, og åbn ikke døren i en længere periode.
	• Madvarer med højt fugtindhold.	• Sørg for, at madvarerne pakkes lufttæt.

Fejlfinding

Hører du unormale lyde fra køleskabet?

Gennemgå nedenstående tjekpunkter, før du ringer efter service. Brugeren vil blive faktureret for serviceopkald, der relaterer til normale lyde.

Disse lyde er normale.

- Ved start eller slut af en handling kan køleskabet lave lyde, som minder om en bilmotor, der startes. Lydene bliver forsvinder efterhånden som handlingen stabiliseres.

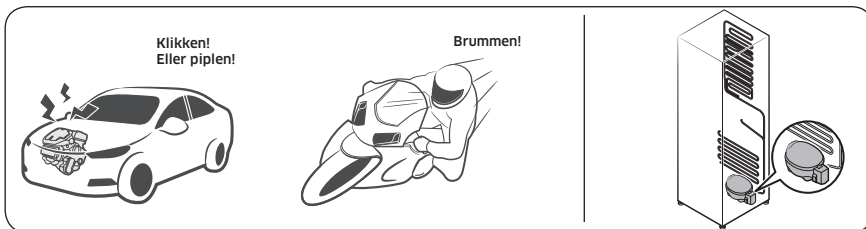

- Når blæseren kører kan disse lyde forekomme. Når køleskabet når den indstillede temperatur, ophører blæserlyden.

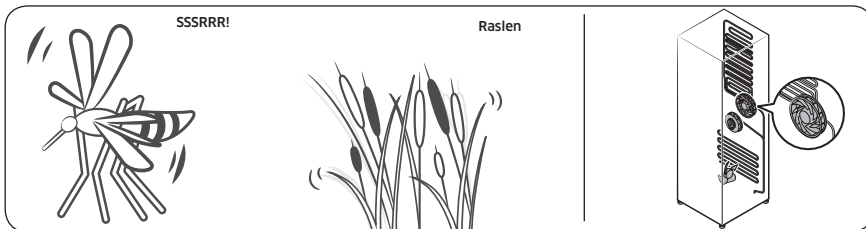

- Når køleskabet afkøler, bevæger kølemiddelgas gennem forseglede rør, hvilket forårsager boblende lyde.

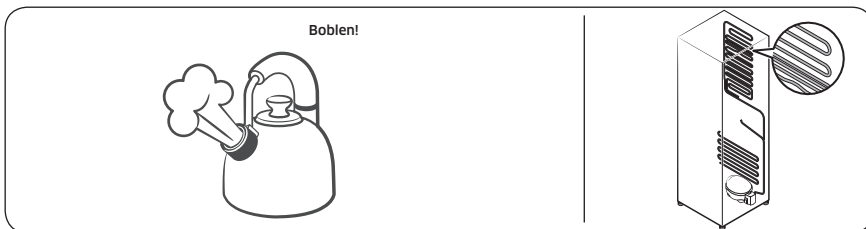

-
- Når køleskabstemperaturen stiger eller falder, trækker plastikdele sig sammen eller udvides, hvilket forårsager bankende lyde. Disse lyde forekommer under afrimningscyklussen eller når elektriske dele arbejder.

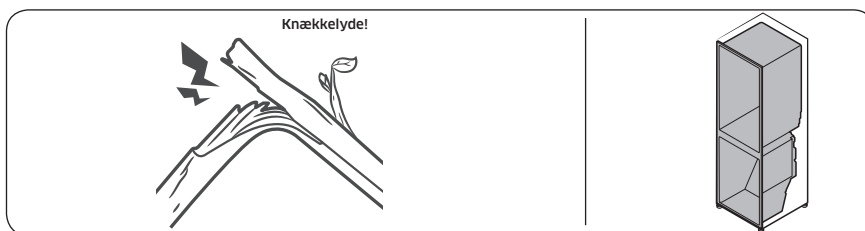

- For isfremstillingsmodeller: Når vandventilen åbner for at fylde isfremstilleren, kan en summende lyd forekomme.
- På grund af trykudligning, når køleskabsdøren åbnes og lukkes, kan susende lyde forekomme.

Fejlfinding

Samsung Smart Home

Symptom	Handling
Kunne ikke finde "Samsung Smart Home" på app-markedet.	<ul style="list-style-type: none">• Appen Samsung Smart Home er tilgængelig til smartphones, der kører Android 4.0 (ICS) eller nyere eller iOS 8.0 eller nyere.
Appen Samsung Smart Home fungerer ikke.	<ul style="list-style-type: none">• Appen Samsung Smart Home er kun tilgængelig på visse modeller.• Den gamle Samsung Smart Refrigerator-app kan ikke oprette forbindelse til Samsung Smart Home-modeller.
Appen Samsung Smart Home er installeret men ikke forbundet til køleskabet.	<ul style="list-style-type: none">• Du skal først logge på din Samsung-konto for at bruge appen.• Sørg for, at din router fungerer normalt.• Hvis du ikke har forbundet dit køleskab til appen Samsung Smart Home efter installation af appen, skal du oprette forbindelse ved brug af appens funktion til enhedsregistrering.
Kunne ikke logge på appen.	<ul style="list-style-type: none">• Du skal først logge på din Samsung-konto for at bruge appen.• Hvis du ikke har en Samsung-konto, skal du følge appens instruktioner på skærmen for at oprette en.
Der vises en fejlmeddelelse, når jeg forsøger at registrere mit køleskab.	<ul style="list-style-type: none">• Easy Connection ophører muligvis med at fungere pga. afstanden fra dit adgangspunkt (AP) eller elektrisk interferens fra det omgivende miljø. Vent et øjeblik, og prøv igen.
Appen Samsung Smart Home er forbundet til køleskabet men kører ikke.	<ul style="list-style-type: none">• Afslut og genstart Samsung Smart Home, eller afbryd routeren, og genopret forbindelse.• Afbryd strømledningen, og tilslut den igen efter ca. 1 minut.

Notater

Notater

Notater

Kontakt SAMSUNG WORLD WIDE

Hvis du har spørgsmål eller kommentarer til Samsungs produkter, bedes du kontakte SAMSUNGS kundeservicecenter.

Land	Kontaktcenter	Website
NORWAY	21629099	www.samsung.com/no/support
DENMARK	707 019 70	www.samsung.com/dk/support
FINLAND	030-6227 515	www.samsung.com/fi/support
SWEDEN	0771 726 786	www.samsung.com/se/support



DA68-03560C-04



Kjøleskap

Brukerhåndbok (kun kjøleskap)

RR39*

Frittstående apparat

SAMSUNG

Innhold

Sikkerhetsinformasjon	3
Viktige sikkerhetssymboler og forholdsregler:	6
Alvorlige varseltegn for transport og område	7
Kritiske installasjonsadvarsler	7
Forsiktighetsregler ved installasjon	11
Kritiske bruksadvarsler	12
Bruksadvarsel	16
Forsiktighetsregler ved bruk	17
Forsiktighetsregler ved rengjøring	19
Kritiske avhendingsadvarsler	20
Ekstra tips til riktig bruk	21
Tips for å spare energi	22
Dette apparatet er tiltenkt brukt i husholdninger og i andre lignende bruksområder, for eksempel	22
Instruksjoner om WEEE	23
Installasjon	24
Kort om kjøleskapet	24
Trinnvis installasjon	25
Drift	32
Funksjonspanel	32
Samsung Smart Home	35
Spesialfunksjoner	37
Vedlikehold	39
Vending av dør (bare aktuelle modeller)	39
Håndtak og vedlikehold	57
Rengjøring	58
Utskiftning	58
Installasjon side ved side	59
Feilsøking	63
Generelt	63
Kommer det unormale lyder fra kjøleskapet?	65
Samsung Smart Home	67

Sikkerhetsinformasjon

- Før du bruker det nye kjøleskapet fra Samsung, leser du denne håndboken nøye slik at du vet hvordan du bruker funksjonene som apparatet tilbyr på en trygg og effektiv måte.
- Dette apparatet er ikke beregnet for å brukes av personer (inkludert barn) med svekkede fysiske, sensoriske eller mentale evner, eller av personer som mangler relevant erfaring og kunnskap, med mindre de er under oppsyn eller får opplæring av en person som er ansvarlig for deres sikkerhet.
- Dette apparatet kan brukes av barn fra 8 års alder og av personer med fysiske, sensoriske eller psykiske funksjonshemninger eller manglende erfaring og kunnskaper, så lenge de har fått instruksjoner i hvordan apparatet kan brukes på en sikker måte og forstår hvilke risikoer som er forbundet med bruk av apparatet. Barn må ikke leke med apparatet. Rengjøring og vedlikehold må ikke utføres av barn uten tilsyn. Barn mellom 3 til 8 år kan ta tillates å ta varer inn og ut av kjøleskap.
- Advarsler og viktige sikkerhetsinstruksjoner i denne håndboken dekker ikke alle mulige forhold og situasjoner som kan oppstå.
Det er ditt ansvar å bruke sunn fornuft og utvise forsiktighet når du installerer, vedlikeholder og bruker apparatet.

Sikkerhetsinformasjon

- På grunn av at følgende bruksanvisninger dekker forskjellige modeller, kan egenskapene til kjøleskapet ditt variere noe fra de som beskrives i denne håndboken, og ikke alle varseltegn er aktuelle. Hvis du har spørsmål eller bekymringer, kontakter du ditt nærmeste servicesenter eller finner hjelp og informasjon på Internett på www.samsung.com.
- For å unngå at det skapes en brennbar gassblanding hvis det oppstår en lekkasje i kjølevæskesystemet, må man ta hensyn til hvor mye kjølevæske som brukes før man avgjør størrelsen på det rommet som apparatet skal plasseres i.
- Start aldri et apparat som viser tegn på skade. Kontakt forhandleren hvis du er i tvil. Rommet må være 1 m³ i størrelse for hvert 8 g av R-600a -kjølevæske inni apparatet. Mengden kjølevæske i ditt bestemte apparat vises på identifikasjonsplaten inne i apparatet.
- Kjølevæske som spruter ut fra rørene, kan antenne eller føre til øyeskader. Når kjølevæske lekker fra røret må du unngå åpne flammer, og flytte brennbare enheter vekk fra produktet. Luft rommet øyeblikkelig.
 - Hvis ikke, kan det føre til brann eller eksplosjon.
- Det er farlig for andre enn autorisert servicepersonell å utføre service på dette apparatet.
- Ikke oppbevar eksplosive gjenstander som spraybokser med brannfarlig materiale i dette apparatet.
- For å unngå at matvarer blir forurenset, skal følgende instruksjoner overholdes:
 - Om døren står åpen over lengre tid, kan dette forårsake en betraktelig temperaturøkning i kamrene til apparatet.

- Rengjør regelmessig overflater som kommer i kontakt med matvarer og tilgjengelige dreningssystemer.
- Rengjør vanntanker hvis de ikke har vært i bruk over 48 timer, spyl ut vannsystemet som er tilkoblet en vannforsyning hvis det ikke har trukket ut vann i de siste 5 dagene.
- Oppbevar rått kjøtt og rå fisk i egnede beholdere i kjøleskapet, slik at de ikke kommer i kontakt med eller drypper på andre matvarer.
- Kamre for frossen mat markert med to stjerner er egnet for oppbevaring av forhåndsnedfrosne matvarer, oppbevaring eller laging av iskrem og for å lage isbiter.
- Kamre markert med én, to eller tre stjerner er ikke egnet for nedfrysning av ferske matvarer.
- Hvis kjøleskapet står tomt over lengre tid, slår du det av, tiner, rengjør og tørker det, la døren stå åpen for å unngå muggdannelse i apparatet.



Advarsel; risiko for brann / brennbare materialer

Sikkerhetsinformasjon

Viktige sikkerhetssymboler og forholdsregler:

Følg alle sikkerhetsinstruksjoner i denne håndboken. Denne håndboken bruker følgende sikkerhetssymboler.

ADVARSEL

Farer eller utrygg praksis som kan føre til **alvorlige personskader, materielle skader og/eller dødsfall**.

FORSIKTIG

Farer eller utrygg praksis som kan føre til **alvorlige personskader og/eller materielle skader**.

MERK

Nyttig informasjon som hjelper brukerne med å forstå eller dra nytte av kjøleskapet.

Disse varseltegnene er her for å forhindre skader på deg og andre.

Følg dem nøye.

Etter at du har lest denne delen, bør du oppbevare den på et trygt sted for fremtidig bruk.

Alvorlige varseltegn for transport og område

ADVARSEL

- Ved transport og installasjon av apparatet må du være forsiktig slik at ingen deler av kjølevæskekretsen blir skadet.
 - Kjølevæske som lekker fra røret, kan antenne eller føre til øyeskader. Hvis du oppdager en lekkasje, må du unngå åpne flammer og potensielle antennelseskilder og lufte rommet apparatet står i, i flere minutter.
 - Dette apparatet inneholder en liten mengde isobutankjølevæske (R-600a), som er en miljøvennlig naturgass, men også brennbar. Ved transport og installasjon av apparatet må du være forsiktig slik at ingen deler av kjølevæskekretsen blir skadet.

Kritiske installasjonsadvarsler

ADVARSEL

- Ikke installer kjøleskapet i et fuktig miljø eller plasser det der det kan komme i kontakt med vann.
 - Svekket isolasjon av elektriske deler kan føre til elektrisk støt eller brann.
- Ikke plasser dette kjøleskapet i direkte sollys eller utsett det for varme fra komfyrer, varmeovner eller andre apparater.

Sikkerhetsinformasjon

- Ikke koble flere apparater til samme strømuttak. Kjøleskapet skal alltid være koblet til et eget strømuttak med riktig spenningsverdi i henhold til merkeskiltet på kjøleskapet.
 - Dette gir best mulig ytelse og hindrer også overbelastning av husets strømnnett, noe som kan føre til brannfare som følge av overopphetede kabler.
- Hvis vegguttaket er løst, må du ikke sette inn strømkontakten.
 - Dette medfører risiko for elektrisk støt eller brann.
- Ikke bruk en strømledning med sprekker eller slitasjeskader på ledningen eller i endene.
- Ikke bøy strømledningen for mye eller plasser tunge gjenstander på den.
- Ikke trekk i eller bøy strømledningen for hardt.
- Ikke vri eller knytt sammen strømledningen.
- Ikke hekt strømledningen over en metallgjenstand, ikke plasser en tung gjenstand oppå strømledningen, ikke legg strømledningen inn mellom to gjenstander og ikke dytt strømledningen inn i området bak apparatet.
- Når du flytter kjøleskapet, må du passe på at det ikke velter eller at du skader strømledningen.
 - Dette kan føre til elektrisk støt eller brann.
- Aldri koble fra kjøleskapet ved å dra i strømledningen. Ta alltid godt tak i støpselet og dra rett ut av strømuttaket.
 - Skader på ledningen kan føre til kortslutning, brann og/eller elektrisk støt.
- Ikke oppbevar eksplosive gjenstander som spraybokser med brannfarlig materiale i dette apparatet.

- Ikke installer apparatet i nærheten av en varmeovn eller brannfarlig materiale.
- Ikke installer dette apparatet på et sted der det kan lekke gass.
 - Dette kan føre til elektrisk støt eller brann.
- Dette kjøleskapet må plasseres og installeres riktig i henhold til instruksjonene i denne håndboken før du bruker det.
- Koble strømkontakten til i riktig posisjon med ledningen hengende ned.
 - Hvis du kobler til strømledningen opp-ned, kan kabelen bli avskåret og føre til brann eller elektrisk støt.
- Kontroller at strømkontakten ikke klemmes eller skades på baksiden på kjøleskapet.
- Hold emballasjematerialene utenfor barns rekkevidde.
 - Det er risiko for å dø av kvelning hvis et barn tar emballasjematerialene over hodet.
- Apparatet må plasseres slik at kontakten er lett tilgjengelig etter installasjon.
 - Hvis ikke kan det føre til elektrisk støt eller brann på grunn av strømlekkasje.
- Ikke installer dette apparatet i fuktige, oljete eller støvete omgivelser, på steder som er utsatt for direkte sollys og vann (regndråper).
 - Svekket isolasjon av elektriske deler kan føre til elektrisk støt eller brann.
- Hvis det er støv eller vann i kjøleskapet, drar du ut strømkontakten og kontakter ditt Samsung Electronics-servicesenter.
 - Ellers kan det oppstå brann.

Sikkerhetsinformasjon

- Ikke stå på apparatet eller plasser ting (som klesvask, levende lys, tente sigaretter, tallerkener, kjemikalier, metallobjekter osv.) på apparatet.
 - Dette kan føre til elektrisk støt, brann, problemer med produktet eller personskader.
- Du må fjerne all beskyttende plastfolie før du kobler til produktet første gang.
- Følg med på barn og tilse at de ikke leker med karabinene som brukes til å justere døren eller vannslangeklemmene.
 - Det er risiko for å dø av kvelning hvis et barn svelger en karabin eller vannslangeklemme. Hold karabinene og vannslangeklemmene utenfor barns rekkevidde.
- Kjøleskapet må være skikkelig jordet.
 - Sørg alltid for at du har jordet kjøleskapet før du forsøker å undersøke eller reparere deler av apparatet. Strøml lekkasjer kan føre til alvorlig elektrisk støt.
- Bruk aldri gassrør, telefonlinjer eller andre potensielle lyntiltrekkere som jording.
 - Du må jorde kjøleskapet for å forhindre strøml lekkasjer eller elektrisk støt som følge av strøml lekkasje fra kjøleskapet.
 - Slike hendelser kan føre til elektrisk støt, brann, eksplosjon eller problemer med produktet.
- Sett strømkontakten ordentlig inn i støpselet på veggen. Ikke bruk skadde strømstøpsler, skadde strøml ledninger eller løse stikkontakter.
 - Dette kan føre til elektrisk støt eller brann.
- Hvis strøml ledningen er skadet, må du skifte den ut øyeblikkelig ved hjelp av produsenten eller en servicerepresentant.

-
- Sikringen på kjøleskapet må byttes ut av en kvalifisert tekniker eller et serviceselskap.
 - Hvis ikke, kan det føre til elektrisk støt eller personskade.
 - Når apparatet settes på plass, skal du påse at strømledningen ikke er fastklemt eller ødelagt.
 - Ikke plasser skjøteledninger eller grenuttak bak apparatet.

Forsiktighetsregler ved installasjon

FORSIKTIG

- La det være tilstrekkelig plass rundt kjøleskapet og installer det på et flatt underlag.
 - Sørg for at ventilasjonsåpningen i apparatets kabinett eller monteringsstruktur er plassert slik at ingenting hindrer åpningen.
- La apparatet stå i ro i 2 timer før du fyller det med mat etter at det er montert og slått på.
- Vi anbefaler at du får en kvalifisert tekniker eller et serviceselskap til å installere kjøleskapet.
 - Hvis ikke, kan det føre til elektrisk støt, brann, eksplosjon, problemer med produktet eller personskader.
- Overbelastning av en dør kan gjøre at kjøleskapet faller og forårsake fysisk skade.

Sikkerhetsinformasjon

Kritiske bruksadvarsler

ADVARSEL

- Ikke sett inn strømkontakten i et strømuttak med våte hender.
 - Dette kan føre til elektrisk støt.
- Ikke oppbevar gjenstander oppå apparatet.
 - Når du åpner eller lukker døren, kan gjenstandene falle ned og føre til personskade og/eller materiell skade.
- Ikke stikk inn hender, føtter eller metallgjenstander (f.eks. spisepinner mv.) ned i bunnen av eller inn på baksiden av kjøleskapet.
 - Dette kan føre til elektrisk støt eller personskade.
 - Skarpe kanter kan medføre personskade.
- Ikke plasser beholdere fylt med vann oppå kjøleskapet.
 - Vannsøl medfører risiko for elektrisk støt og brann.
- Ikke oppbevar flyktige eller brannfarlige gjenstander eller gasser (benzen, tynner, propangass, alkohol, eter, LP-gass og andre lignende produkter osv.) i kjøleskapet.
 - Dette kjøleskapet skal bare brukes til å oppbevare mat.
 - Dette kan føre til brann eller eksplosjon.
- Barn må ha tilsyn for å sikre at de ikke leker med apparatet.
 - Hold fingrene unna steder der de kan komme i klem. Klaringer mellom dørene og skapet er nødvendigvis små. Vær forsiktig når du åpner dørene med barn i nærheten.
- Ikke la barn henge i døren eller dørlommene. Det kan føre til alvorlig skade.

- Ikke la barn komme seg inn i kjøleskapet. De kan bli sittende fast.
- Ikke stikk hendene inn i det nederste området under apparatet.
 - Skarpe kanter kan medføre personskade.
- Ikke oppbevar legemidler, vitenskapelig materiale eller temperaturfølsomme produkter i kjøleskapet.
 - Produkter som krever streng temperaturkontroll, må ikke oppbevares i kjøleskapet.
- Ikke plasser eller bruk elektriske apparater inni kjøleskapet med mindre de er av en type som anbefales av produsenten.
- Hvis du lukter legemiddel eller røyk, trekk ut strømkontakten umiddelbart og ta kontakt med Samsung Electronics-servicesenter.
- Hvis det er støv eller vann i kjøleskapet, drar du ut strømkontakten og kontakter ditt Samsung Electronics-servicesenter.
 - Ellers kan det oppstå brann.
- Ikke la barn tråkke på en skuff.
 - Skuffen kan bli ødelagt og få dem til å skli.
- Ikke la dørene til kjøleskapet være åpne uten tilsyn, og ikke la barn gå inn i kjøleskapet.
- Ikke tillat at spedbarn eller barn kommer inn i skuffen.
 - Det kan føre til dødsfall på grunn av kvelning eller personskader.
- Ikke overfyll kjøleskapet med mat.
 - Når du åpner døren, kan en gjenstand falle ned og føre til personskade eller materiell skade.

Sikkerhetsinformasjon

- Ikke spray flyktige materialer som insektmidler på apparatets overflate.
 - I tillegg til at det er skadelig for mennesker, kan det også føre til elektrisk støt, brann eller problemer med produktet.
- Ikke bruk eller plasser gjenstander som er følsomme for temperaturendringer, som brannfarlige sprayer, brannfarlige gjenstander, tørris, medisin eller kjemikalier, i nærheten av kjøleskapet.
- Ikke bruk en hårføner til å tørke innsiden av kjøleskapet. Ikke plasser et levende lys i kjøleskapet for å fjerne vond lukt.
 - Dette kan føre til elektrisk støt eller brann.
- Ikke stå på apparatet eller plasser ting (som klesvask, levende lys, tente sigaretter, tallerkener, kjemikalier, metallobjekter osv.) på apparatet. Dette kan føre til elektrisk støt, brann, problemer med produktet eller personskader. Ikke plasser beholdere fylt med vann oppå apparatet.
 - Vannsøl medfører risiko for elektrisk støt og brann.
- Ikke bruk mekaniske enheter eller andre metoder for å fremskynde avisingsprosessen med mindre det anbefales av produsenten.
- Ikke skad kjølevæskekretsen.
- Du må aldri stirre direkte på UV-lysdioder over en lengre tidsperiode.
 - Dette kan føre til belastning for øynene på grunn av ultrafiolette stråler.

- Ikke sett kjøleskapshyllen inn opp-ned. Hyllestopperen fungerer da kanskje ikke.
 - Det kan forårsake en personskade hvis glasshyllen faller ned.
- Hold fingrene unna steder der de kan komme i klem. Klaringer mellom dørene og skapet er nødvendigvis små. Vær forsiktig når du åpner dørene med barn i nærheten.
- Hvis du oppdager en gasslekkasje, må du unngå åpne flammer og potensielle antenningskilder og luften rommet apparatet står i, i flere minutter.
 - Ikke rør apparatet eller strømledningen.
 - Ikke bruk en kjøkkenvifte.
 - En gnist kan resultere i eksplosjon eller brann.
- Bruk bare LED-lamper som tilbys av produsenten eller servicerepresentanten.
- Flasker bør oppbevares tett inntil hverandre, slik at de ikke faller ut.
- Dette produktet er bare tiltenkt oppbevaring av mat til husholdningsbruk.
- Ikke forsøk å reparere, demontere eller modifisere kjøleskapet på egen hånd.
 - Uautoriserte modifiseringer kan føre til sikkerhetsproblemer. For å reversere en uautorisert modifisering må du betale fullt for deler og arbeid.
- Ikke bruk andre sikringer (f.eks. av kobber, ståltråd osv.) enn en standardsikring.
- Hvis kjøleskapet ditt må repareres eller reinstallerer, kontakter du ditt nærmeste servicesenter.
 - Hvis ikke, kan det føre til elektrisk støt, brann, problemer med produktet eller personskader.

Sikkerhetsinformasjon

- Hvis den innvendige eller utvendige LED-lampen har slukket, kontakter du ditt nærmeste servicesenter.
- Hvis det kommer en svidd lukt eller røyk fra kjøleskapet, kobler du øyeblikkelig kjøleskapet fra strømmen og kontakter nærmeste Samsung Electronics-servicesenter.
 - Hvis ikke, kan det føre til elektrisk støt eller brannskade.
- Trekk strømkontakten ut av stikkontakten før du skifter ut de innvendige lampene i kjøleskapet
 - Ellers er det fare for elektrisk støt.
- Hvis du har problemer med å skifte en lampe som ikke er LED, kontakter du et Samsung servicesenter.
- Hvis produktet er utstyrt med en LED-lampe, må du ikke fjerne lampedekslene og LED-lampene på egenhånd.
 - Kontakt et Samsung servicesenter.
- Sett strømkontakten ordentlig inn i støpselet på veggen.
- Ikke bruk skadde strømstøpsler, skadde strømledninger eller løse stikkontakter.
 - Dette kan føre til elektrisk støt eller brann.

Bruksadvarsel

ADVARSEL

- Sørg for at ventilasjonsåpningene i apparatets kabinett eller den innebygde strukturen er plassert slik at ingenting hindrer åpningen.
- Ikke bruk mekaniske enheter eller andre metoder for å fremskynde avisingsprosessen med mindre det anbefales av produsenten.
- Ikke skad kjølevæskekretsen.

-
- Ikke bruk elektriske apparater inni matoppbevaringsrommene i apparatet med mindre de er av typen som anbefales av produsenten.

Forsiktighetsregler ved bruk

FORSIKTIG

- For at produktet skal ha best mulig ytelse må du
 - Ikke plassere mat for nærme ventilasjonsåpningene bakerst i kjøleskapet, ettersom det kan hindre luftsirkulasjonen inni kjøleskapet.
 - Pakke matvarene skikkelig inn eller plassere dem i lufttette beholdere før du legger dem i kjøleskapet.
 - Følg med på maksimale oppbevaringstider og utløpsdatoer for frosne matvarer.
- Servicegaranti og modifikasjon.
 - Endringer eller modifikasjoner som utføres av tredjeparter på dette ferdigstilte apparatet, dekkes ikke av Samsungs garantiservice, og Samsung er heller ikke ansvarlig for sikkerhetsproblemer som følger av modifikasjoner som er utført av en tredjepart.
- Ikke blokker luftehullene inni kjøleskapet.
 - Hvis luftehullene blokkeres, særlig hvis de blokkeres av en plastpose, kan kjøleskapet bli for sterkt nedkjølt.
- Tørk av overflødig fuktighet fra innsiden og la dørene stå åpne.
 - Ellers kan det utvikle seg lukt og mugg.
- Hvis kjøleskapet er koblet fra strømforsyningen, må du vente minst fem minutter før du kobler det til igjen.

Sikkerhetsinformasjon

- Når det var vann som gjorde kjøleskapet vått, må du trekke ut strømkontakten og ta kontakt med Samsung Electronics-servicesenter.
- Ikke slå på eller bruk kraft på glassoverflater.
 - Knust glass kan føre til personskader og/eller materielle skader.
- Fyll vanntanken og isbitskuffene med drikkevann (springvann, mineralvann eller rensset vann).
 - Ikke fyll tanken med te eller sportsdrikker. Dette kan skade kjøleskapet.
- Pass på så ikke fingrene setter seg fast.
- Hvis det kommer for mye vann i kjøleskapet, kontakter du nærmeste servicesenter.
 - Det medfører risiko for elektrisk støt eller brann.

Forsiktighetsregler ved rengjøring

FORSIKTIG

- Ikke sprut vann direkte på innsiden eller utsiden av kjøleskapet.
 - Det er risiko for brann eller elektrisk støt.
- Ikke bruk en hårføner til å tørke innsiden av kjøleskapet.
- Ikke plasser et levende lys i kjøleskapet for å fjerne vond lukt.
 - Dette kan føre til elektrisk støt eller brann.
- Vanntanken, isskuffen og vannterningene må bare fylles med drikkbart vann (mineralvann eller rensset vann).
 - Ikke fyll tanken med te, juice eller sportsdrikk da dette kan skade kjøleskapet.
- Ikke spray rengjøringsmidler direkte på displayet.
 - Trykte bokstaver på displayet kan løsne.
- Hvis fremmedlegemer, for eksempel vann, kommer inn i apparatet, må du ta ut strømkontakten og kontakte ditt nærmeste servicesenter.
 - Hvis ikke, kan det føre til elektrisk støt eller brann.
- Bruk en ren, tørr klut til å fjerne fremmedlegemer eller støv fra strømkontakten. Ikke bruk en våt eller fuktig klut når du rengjør kontakten.
 - Ellers er det risiko for brann eller elektrisk støt.
- Ikke rengjør apparatet ved å spraye vann direkte på det.
- Ikke bruk benzen, tynner, Clorox eller klorid til rengjøring.
 - Disse kan skade apparatets overflate eller føre til brann.
- Stikk aldri fingre eller andre gjenstander inn i dispenserhullet.
 - Det kan føre til personskade eller materiell skade.

Sikkerhetsinformasjon

- Trekk ut strømkontakten fra stikkontakten før du rengjør eller utfører vedlikehold på apparatet.
 - Hvis ikke, kan det føre til elektrisk støt eller brann.

Kritiske avhendingsadvarsler

ADVARSEL

- Avhend emballasjematerialet til dette produktet på en miljøvennlig måte.
- Sørg for at ingen av rørene på baksiden av apparatet er skadet før avhending.
- R-600a eller R-134a brukes som kjølevæske. Kontroller kompressoretiketten på baksiden av apparatet eller etiketten på innsiden av kjøleskapet for å se hvilken kjølevæske som brukes i ditt kjøleskap. Hvis dette produktet inneholder brannfarlig gass (kjølevæske R-600a), bør du kontakte de lokale myndigheter for å forhøre deg om trygg avhending av dette produktet.
- Når du avhender dette kjøleskapet, må du fjerne døren, dørforseglingen og dørhengslene slik at små barn eller dyr ikke kan bli fanget inni det. Barn må ha tilsyn for å sikre at de ikke leker med apparatet. Hvis barnet blir sittende fast inni, kan det bli skadet eller kvalt til døde.
 - Hvis barnet blir sittende fast inni, kan det bli skadet og kvalt til døde.
- Syklopentan Gassene i isolasjonsmaterialet krever en spesiell avhendingsprosedyre. Kontakt de lokale myndighetene angående miljømessig, trygg avhending av dette produktet.

-
- Oppbevar alt emballasjemateriale utenfor barns rekkevidde, ettersom emballasje kan være farlig for barn.
 - Hvis et barn tar en pose over hodet, kan det kveles.

Ekstra tips til riktig bruk

- I tilfelle strømbrudd ringer du ditt lokale strømselskap og spør hvor lenge det kommer til å vare.
 - De fleste strømbrudd som korrigeres innen en time eller to, vil ikke påvirke temperaturen i kjøleskapet. Men du bør unngå å åpne døren ofte mens strømmen er borte.
 - Dersom strømbruddet varer i mer enn 24 timer, bør du ta ut og kaste all oppbevart mat.
- Kjøleskapet vil kanskje ikke fungere som det skal hvis det plasseres på et sted over lengre tid hvor temperaturen i luften konstant er lavere enn temperaturene som apparatet er utformet for.
- I noen tilfeller med en bestemt type mat, vil det ha en dårlig effekt på maten å oppbevare den i kjøleskapet.
- Apparatet er frostfritt, noe som betyr at du ikke trenger å avise det manuelt. Dette utføres automatisk.
- Temperaturstigningen under avising samsvarer med ISO-kravene. Men hvis du vil unngå at oppbevarte matvarer oppvarmes for mye når apparatet avises, kan du pakke dem inn i flere lag med avisepapir.

Sikkerhetsinformasjon

Tips for å spare energi

- Installer apparatet i et kaldt, tørt rom med tilstrekkelig ventilasjon. Sørg for at det ikke utsettes for direkte sollys, og plasser det aldri i nærheten av en direkte varmekilde (for eksempel en radiator).
- Det anbefales å unngå å blokkere ventiler og rister for bedre energieffektivitet.
- La varm mat kjøle seg ned før du plasserer den i apparatet.
- Ikke la døren til kjøleskapet stå åpen for lenge når du legger inn eller tar ut matvarer.
- Det anbefales å installere kjøleskapet med klaring til både baksiden og sidene. Dette vil være med på å redusere strømforbruket og holde strømgregningene nede.
- Mest effektiv bruk av energien får du ved å la alle indre deler, for eksempel kurver, skuffer og hyller, være i samme posisjon som fra produsenten.

Dette apparatet er tiltenkt brukt i husholdninger og i andre lignende bruksområder, for eksempel

- kjøkkenområder for ansatte i butikker, på kontorer og i andre arbeidsmiljøer,
- våningshus og av kunder på hoteller, moteller og andre miljøer som brukes til boligformål,
- pensjonater og lignende,
- catering og andre bruksområder som ikke kommer inn under varehandel.

Instruksjoner om WEEE



Korrekt avhending av dette produktet (Avfall fra elektrisk og elektronisk utstyr)
(Gjelder i land med avfallssortering)

Denne merkingen som vises på produktet, dets tilbehør eller dokumentasjon, indikerer at produktet eller det elektroniske tilbehøret (for eksempel lader, headset, USB-kabel) ikke skal kastes sammen med annet husholdningsavfall ved slutten av levetiden. For å hindre potensiell skade på miljøet eller helseskader grunnet ukontrollert avfallsavhending ber vi om at dette avfallet holdes adskilt fra andre typer avfall og resirkuleres på ansvarlig måte for å fremme bærekraftig gjenbruk av materielle ressurser.

Private forbrukere bør kontakte enten forhandleren de kjøpte produktet av, eller lokale myndigheter for detaljer om hvor og hvordan disse artiklene kan resirkuleres på en miljøvennlig måte.

Forretningsbrukere bør kontakte sin leverandør og undersøke vilkårene i kjøpskontrakten. Dette produktet og det elektroniske tilbehøret skal ikke blandes med annet kommersielt avfall som skal kastes.

For mer informasjon om Samsungs miljøengasjement og produktspesifikke lovpålagte forpliktelser, f.eks. REACH, WEEE og batterier, kan du gå til siden vår om bærekraftighet på [Samsung.com](https://www.samsung.com)

(Gjelder bare produkter som selges i europeiske land.)

Installasjon

Følg disse instruksjonene nøye for å sikre riktig installasjon av kjøleskapet og hindre ulykker før du bruker det.

⚠ ADVARSEL

- Bruk kjøleskapet kun til sitt tiltenkte formål som beskrevet i denne håndboken.
- All service må utføres av en kvalifisert tekniker.
- Avhend produktets emballasjemateriell i samsvar med lokale forskrifter.
- For å hindre elektrisk støt kobler du ut strømledningen før du utfører service eller skifter deler.

Kort om kjøleskapet

Det faktiske bildet og de medfølgende komponentdelene til kjøleskapet kan variere, avhengig av modell og land.

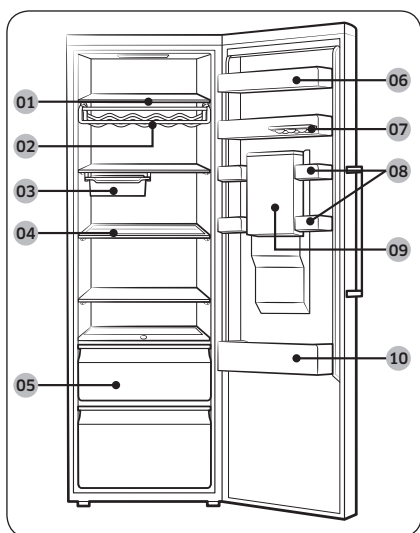

- 01 Kjøleskapshyller
- 02 Vinstativ *
- 03 Flyttbart brett *
- 04 Sammenleggbar hylle *
- 05 Grønnsaksskuffer
- 06 Beskyttelse for melkeprodukter
- 07 Uttakbart eggbrett
- 08 Skuff til flere formål
- 09 Vanntank *
- 10 Beskyttelse for drikkevarer

* bare aktuelle modeller

📄 MERK

- For best mulig energieffektivitet må du sørge for at alle hyller, skuffer og kurver er plassert i original posisjon.
- Oppbevar myk mat, for eksempel ost, i beholderen for flere formål. Oppbevar drikkevarer i flasker i beskyttelsen for drikkevarer.

Trinnvis installasjon

TRINN 1 Velg et sted

Krav til stedet:

- Solid, jevnt underlag uten tepper eller gulv som kan hindre ventilasjon
- Ikke i direkte sollys
- Tilstrekkelig plass til å åpne og lukke døren
- Ikke i nærheten av en varmekilde
- Plass til vedlikehold og service
- Temperaturområde: mellom 10 °C og 43 °C

Effektivt temperaturområde

Kjøleskapet er utformet for å fungere normalt innenfor temperaturområdet som er spesifisert i klasserangeringen.

Klasse	Symbol	Omgivelsestemperaturområde (°C)	
		IEC 62552 (ISO 15502)	ISO 8561
Kald temperert sone	SN	+10 til +32	+10 til +32
Temperert sone	N	+16 til +32	+16 til +32
Subtropisk sone	ST	+16 til +38	+18 til +38
Tropisk sone	T	+16 til +43	+18 til +43

MERK

Kjøleytelsen og strømforbruket til kjøleskapet kan påvirkes av temperaturen i rommet, hvor ofte døren åpnes og plasseringen av kjøleskapet. Vi anbefaler at du justerer temperaturinnstillingene etter behov.

Installasjon

Klarering

Se bildene og tabellen nedenfor for plasskrav ved installasjon.

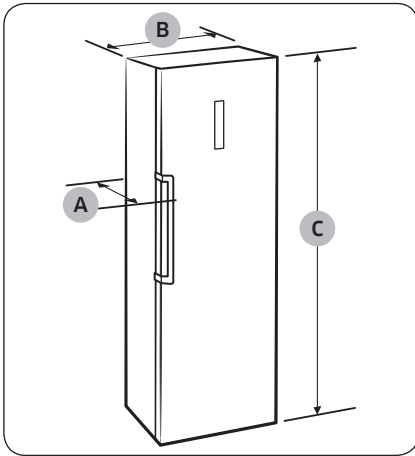

Dybde "A"	694
Bredde "B"	595
Samlet høyde "C"	1853

(enhet: mm)

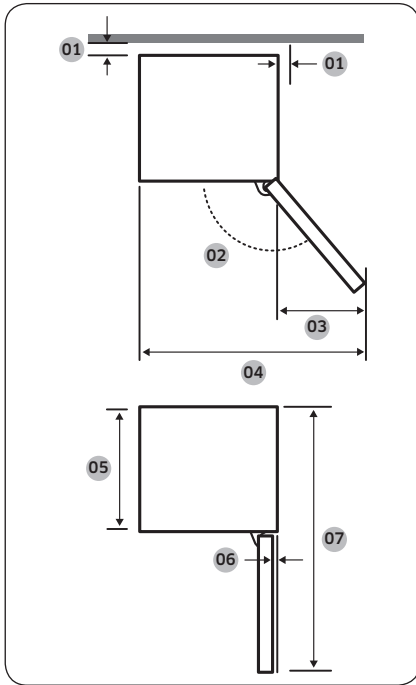

01	et mellomrom på mer enn 50 mm anbefales
02	130°
03	377
04	967
05	575
06	5,5
07	1194

(enhet: mm)

MERK

Du kan montere kjøleskapet så nært veggen som mulig. Strømforbruket er imidlertid høyere jo nærmere kjøleskapet står inntil veggen.

MERK

Målene i tabellen over kan variere, avhengig av målemetoden.

Installasjon

TRINN 2 Wi-Fi-forbindelse

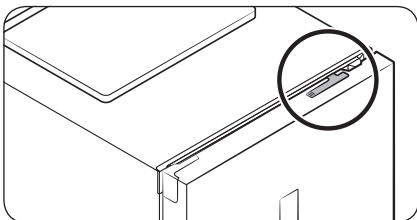

Du kan kontrollere kjøleskapet eksternt med Smart Home-dongelen som selges separat. For å kjøpe en Smart Home-dongel kan du gå til www.samsung.com og følge produktinformasjonen om dongelen.

⚠ FORSIKTIG

- Samsung Smart Home-dongelen kommer i to forskjellige typer: én som er dedikert til Samsung smart-TV-er og den andre som er dedikert til Samsung-husholdningsapparater.
- Du må kjøpe Samsung Smart Home-dongelen som er dedikert til husholdningsapparater. Andre dongler kan forårsake systemfeil.

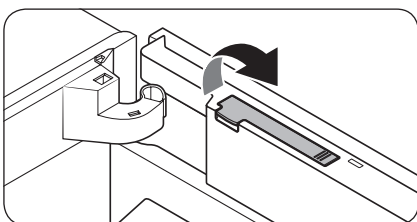

1. Åpne kjøleskapdøren og trekk dongeldekelet på toppen av døren opp for å åpne det.

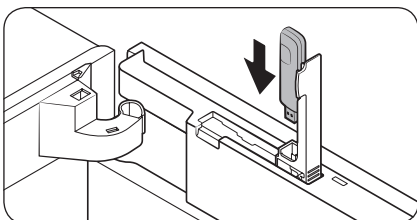

2. Sett Smart Home-dongelen inn riktig retning i dongelporten.

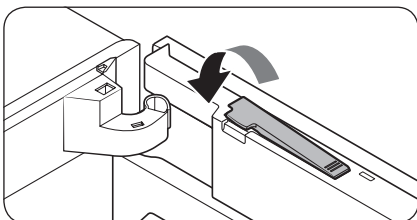

3. Skyv ned for å lukke dongeldekelet.

TRINN 3 Underlag

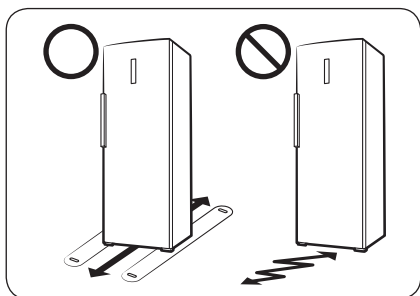

- Underlaget kjøleskapet installeres på, å tåle et fullt kjøleskap.
- For å beskytte gulvet plasserer du en stor bit papp på hvert av kjøleskapets bein.
- Når kjøleskapet er i sin endelige posisjon, må du ikke flytte det med mindre det er nødvendig, for å beskytte gulvet. Hvis du må flytte det, bruker du et tykt papir eller tøy, som for eksempel gamle tepper, under det.

Installasjon

TRINN 4 Justere nivelleringsføttene

⚠ FORSIKTIG

- Kjøleskapet må stå rett på et flatt, solidt gulv. Hvis ikke kan det føre til skader på kjøleskapet eller fysiske skader.
- Justeringen må utføres med tomt kjøleskap. Sørg for at det ikke er noen matvarer i kjøleskapet.
- Av sikkerhetsmessige årsaker justerer du forsiden litt høyere enn baksiden.

Kjøleskapet kan nivelleres med fotfrontene som har en spesialskrue (nivelleringskrue) til nivelleringsformål. Bruk en flat skrutrekker til justeringen.

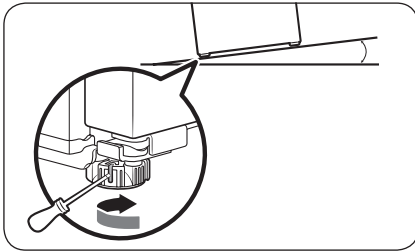

Slik justerer du høyden på venstre side:

Plasser en flat skrutrekker inn i utjevneren på venstre frontfot. Vri utjevneren med klokken for å heve eller vri den mot klokken for å senke.

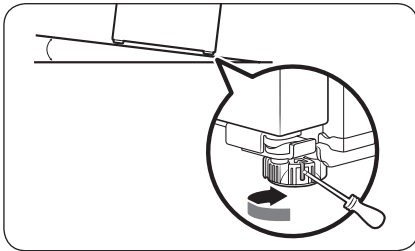

Slik justerer du høyden på høyre side:

Plasser en flat skrutrekker inn i utjevneren på høyre frontfot. Vri utjevneren med klokken for å heve eller vri den mot klokken for å senke.



TRINN 5 Første innstillinger

Kjøleskapet skal være fullt funksjonelt når du har fullført disse trinnene.

1. Fjern PE-skumstykkene fra hyllehjørnene. Disse er festet for å beskytte kjøleskapet under transport.
2. Koble strømledningen til strømuttaket for å slå på kjøleskapet.
3. Åpne døren og sjekk om den innvendige lampen lyser.
4. Velg den laveste temperaturen som er tilgjengelig, og vent i omkring én time. Da vil kjøleskapet bli litt kaldere mens motoren går jevnt.
5. Vent til kjøleskapet når angitt temperatur. Nå er kjøleskapet klart til bruk.

MERK

Alarmen går når du slår på kjøleskapet. Du kan slå av alarmen ved å trykke på **Fridge (Kjøleskap)**.

TRINN 6 Siste sjekk

Når installasjonen er fullført, bekrefter du at:

- Kjøleskapet er koblet til et strømuttak og er skikkelig jordet.
- Kjøleskapet er installert på et flatt underlag.
- Kjøleskapet er i vater og står støtt på gulvet.
- Døren åpnes og lukkes fritt, og den innvendige lampen slår seg automatisk på når døren åpnes.



Drift

Funksjonspanel

TYPE A

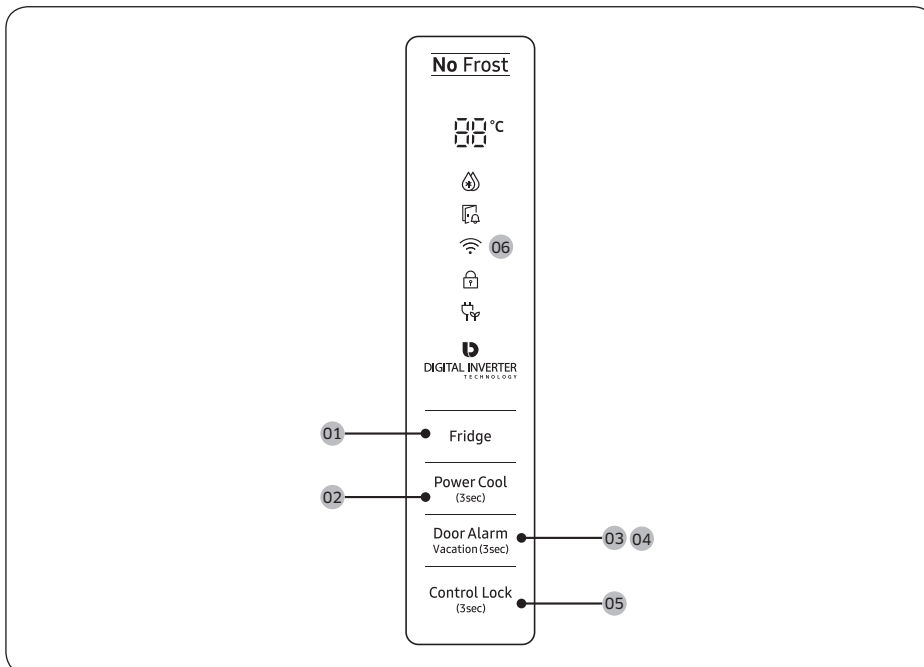

TYPE B

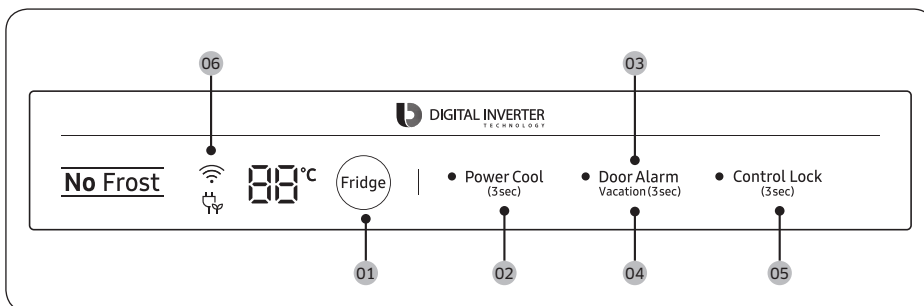

Drift



01 Fridge (Kjøleskap)

02 Power Cool (Hurtigkjøler)

03 Door Alarm (Døralarm)

04 Vacation (Ferie)

05 Control Lock (Kontrollås)

06 Nettverkstilkobling

01 Kjøleskap

Fridge (Kjøleskap)	For å justere kjøleskaptemperaturen trykker du Fridge (Kjøleskap) og velger ønsket temperatur. Du kan endre temperaturen mellom 1 °C og 7 °C (standard: 3 °C).
--------------------	--

02 Hurtigkjøler (3 sek.)

Power Cool (Hurtigkjøler)	<p>Hurtigkjøler fremskynder kjøleprosessen til maksimal vifte hastighet. Kjøleskapet fortsetter å gå på full hastighet i to og en halv time før det går tilbake til forrige temperatur.</p> <ul style="list-style-type: none"> Du aktiverer Hurtigkjøler ved å trykke og holde inne Power Cool (Hurtigkjøler) i 3 sekunder. Den tilsvarende indikatoren (🔥) lyser, og kjøleskapet fremskynder kjøleprosessen. Du deaktiverer Hurtigkjøler ved å trykke og holde inne Power Cool (Hurtigkjøler) på nytt i 3 sekunder. Kjøleskapet går tilbake til forrige temperaturinnstilling. <p> MERK</p> <p>Bruk av Hurtigkjøler øker strømforbruket. Sørg for at du slår den av og går tilbake til forrige temperatur hvis du ikke har tenkt å bruke funksjonen.</p>
---------------------------	---

03 Døralarm

Door Alarm (Døralarm)	<p>Du kan stille inn alarmen for en påminnelse. Hvis døren blir stående åpen i mer enn 2 minutter, hører du alarmen mens alarmindikatoren blinker.</p> <p>Du kan bytte mellom aktivering og deaktivering av alarmen ved å trykke Door Alarm (Døralarm).</p>
-----------------------	--



Drift

04 Ferie (3 sek.)

Vacation (Ferie)	<p>Hvis du skal på ferie eller forretningsreise, eller hvis du ikke skal bruke kjøleskapet over lengre tid, bruker du modusen Ferie.</p> <ul style="list-style-type: none">• Du aktiverer Ferie ved å trykke og holde inne Vacation (Ferie) i 3 sekunder. Indikatoren for Ferie På slås på og visningen av kjøleskaptemperaturen slås av. Kjøleskapets temperatur kommer til å bli kontrollert under 17 °C.• Du deaktiverer Ferie ved å trykke og holde inne Vacation (Ferie) igjen i 3 sekunder. Kjøleskaptemperaturen går tilbake til forrige innstilling. <p>MERK</p> <ul style="list-style-type: none">• Sørg for at du tar ut maten fra kjøleskapsdelen før du bruker funksjonen Feriemodus.• Feriemodus deaktiveres hvis du justerer temperaturen.
------------------	---

05 Kontrollås (3 sek.)

Control Lock (Kontrollås)	<p>For å hindre uhell eller utilsiktet bruk av kontrollene trykker du og holder inne Control Lock (Kontrollås) i 3 sekunder for å aktivere Kontrollås. Alle kontroller blir deaktivert med indikatoren  på.</p> <p>Du deaktiverer ved å trykke på og holde inne i 3 sekunder på nytt. Kontrollene blir aktivert som normalt.</p>
---------------------------	--

06 Nettverkstilkobling

Du kan bruke den valgfrie Smart Home-dongelen (selges separat) for å kontrollere og overvåke kjøleskapet med Samsung Smart Home-appen. For mer informasjon om Samsung Smart Home, kan du se avsnittet Samsung Smart Home.

MERK

- Anbefalte krypteringssystemer inkluderer WPA/TKIP og WPA2/AES. Nyere eller uautoriserte Wi-Fi-godkjenningssystemer støttes ikke.
- Trådløse nettverk kan påvirkes av trådløse kommunikasjonsgjenvælsere.
- Hvis Internett-tjenesteleverandøren har registrert MAC-adressen til PC-en eller modemmet for identifikasjon, kan det hende at Samsung Smart Refrigerator ikke kan koble seg til Internett. Hvis dette skjer, kan du kontakte Internett-tjenesteleverandøren for teknisk støtte.
- Brannmurinnstillingene for nettverkssystemet kan hindre Samsung Smart Refrigerator i å få tilgang til Internett. Kontakt Internett-tjenesteleverandøren for teknisk hjelp. Hvis dette symptomet fortsetter, kan du kontakte et lokalt Samsung-servicesenter eller forhandleren.
- For å konfigurere de trådløse tilgangspunktinnstillingene kan du se brukerhåndboken til tilgangspunktet.
- Samsung Smart Refrigerator med Samsung Smart-dongel støtter både Wi-Fi 2,4 GHz med IEEE 802.11 b/g/n og Soft-AP-protokoller (IEEE 802.11 n anbefales).
- Uautoriserte trådløse Wi-Fi-rutere kan kanskje ikke koble seg til et Samsung Smart Refrigerator.

Samsung Smart Home

Installasjon

Besøk Google Play Store, Galaxy Apps eller Apple App Store og søk etter "Samsung Smart Home". Last ned og installer Samsung Smart Home-appen som tilbys av Samsung Electronics, på smartenheten din.

MERK

- Samsung Smart Home-appen er utformet for Android 4.0 (ICS) eller nyere, eller iOS 8.0 eller nyere, og er optimalisert for Samsung-smarttelefoner (Galaxy S- og Galaxy Note-serien). På andre smarttelefonmodeller kan enkelte funksjoner fungere annerledes.
- For forbedret ytelse kan Samsung Smart Home-appen endres uten forvarsel, eller brukerstøtten kan opphøre i henhold til produsentens retningslinjer.

Samsung-konto

Du må registrere Samsung-kontoen din for å bruke appen. Hvis du ikke har en Samsung-konto, følger du instruksjonene på appskjermen for å opprette en gratis Samsung-konto.

Slik kommer du i gang

1. Sett Smart Home-dongelen inn den tilhørende porten i kjøleskapet.
2. Kjør Samsung Smart Home-appen og logg inn med Samsung-kontoen. iPhone-brukere må oppgi innloggingsinformasjonen hver gang de åpner appen.
3. Trykk på **Add Device (Legg til enhet) > Refrigerator (Kjøleskap)**.
4. Følg instruksjonene på skjermen for å oppgi den nødvendige informasjonen om ruterens, og trykk deretter på **Next (Neste)**.
5. Trykk og hold inne **Fridge (Kjøleskap)** i mer enn 5 sekunder til meldingen "AP" vises på displayet. Kjøleskapet registreres med appen.
6. Når enhetsregistreringen er fullført, vises kjøleskapikonet på Samsung Smart Home-appen.
7. Trykk på kjøleskapsikonet for å åpne kjøleskapssiden.
8. Når en nettverksforbindelse er etablert, lyser Wi-Fi-ikonet på kjøleskapet.

Kjøleskap-app

Integrert kontroll

Du kan overvåke og kontrollere kjøleskapet hjemme og når du er underveis.

- Trykk kjøleskapikonet i Samsung Smart Home for å åpne kjøleskapssiden.
- Sjekk driftsstatusen eller varslene for kjøleskapet, og endre alternativer eller innstillinger om nødvendig.

MERK

Noen av kjøleskapets alternativer eller innstillinger er kanskje ikke tilgjengelige for fjernkontroll.

Drift

Kategori	Element	Beskrivelse
Overvåking	Kjøleskapstemperatur	Viser kjøleskapets gjeldende temperaturinnstilling.
	Diagnose	Oppdager funksjonssvikt i kjøleskapet.
	Energiovervåking	Kontrollerer kjøleskapets samlede strømforbruk de siste 180 dagene.
Funksjoner	Hurtigkjøler	Du kan slå Hurtigkjøler på eller av og sjekke de gjeldende innstillingene.
Alarmer	Unormalt høy temperatur	Denne alarmen utløses ved unormalt høy temperatur i kjøleskapet.
	Åpen dør	Denne alarmen utløses hvis kjøleskapsdøren står åpen et gitt tidsrom.

Spesialfunksjoner

Det faktiske bildet og spesialfunksjonene til kjøleskapet kan variere, avhengig av modell og land.

Vanddispenser (bare gjeldende modeller)

Du kan få vann uten å åpne kjøleskapsdøren fra vanddispenseren. Vanntanken må fylles med drikkevann før bruk.

Slik fyller du vanntanken med drikkevann

Åpne døren, og finn vanntanken som er omsluttet av dørskuffene.

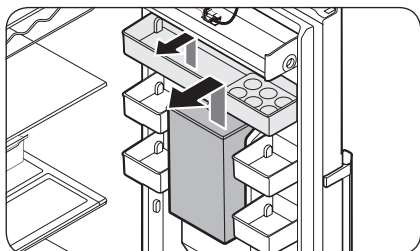

1. Hold i håndtakene på begge sider av vanntanken, og løft opp for å ta den ut.

MERK

Ta ut **den øvre beskyttelsen** først før du tar ut vanntanken.

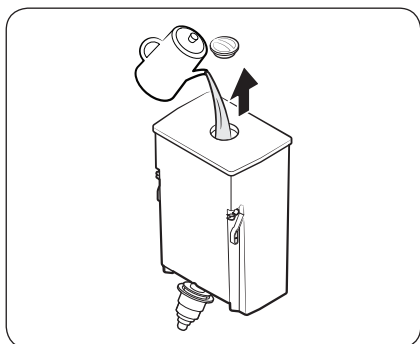

2. Fyll **vanntanken** med opptil 4,5 liter drikkevann. Du kan enten ta av det øvre lokket eller dekelet for å helle vann.

MERK

Rengjør innsiden av **vanntanken** før første gangs bruk.

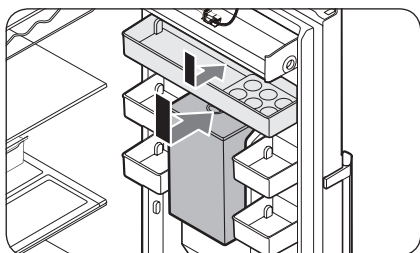

3. Sett **vanntanken** inn igjen først, og deretter **den øvre beskyttelsen**. Sett **vanntanken** i døren, og senk den vertikalt til den kommer på plass. Ikke sett inn vanntanken i en vinkel.

Drift

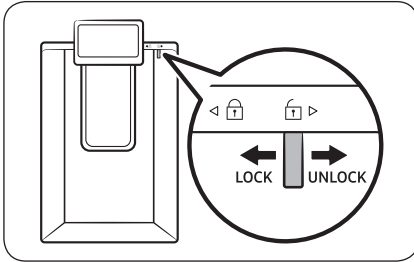

4. Ha et vannglass under vannkranen på dispenseren, og trykk forsiktig på dispenserspaken for å tappe vann. Pass på at vandispenseren ikke er låst.

FORSIKTIG

- Vandispenseren er utformet for å tappe drikkevann. Fyll kun drikkevann i vanntanken. Ikke fyll den med noen andre væsker.
- Ikke overfyll vanntanken slik at det renner over.
- Sørg for at vanntanken sitter riktig.
- Ikke bruk kjøleskapet uten vanntanken. det kan redusere ytelsen og effekten.
- Du unngår at vannet skvulper ved at du passer på at glasset er på linje med dispenserspaken.

Vedlikehold

Vending av dør (bare aktuelle modeller)

Vending av døren må utføres av servicepersonell godkjent av Samsung, bekostet av deg, siden denne typen service ikke dekkes av garantien.

⚠ ADVARSEL

- Hvis det oppstår feil eller skade på eiendom ved vending av dør som kan skyldes byråer som ikke er godkjent, dekkes ikke dette av garantien.
- Kjøleskapet må være koblet fra strømkilden før du kan vende døren.
- Du må vente minst en time etter at vending av døren er fullført. Dette er for å unngå elektrisk støt, noe som kan forekomme.

Verktøy som kreves (medfølger ikke)

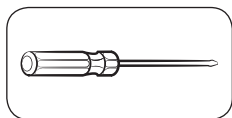

Stjerneskrutrekker

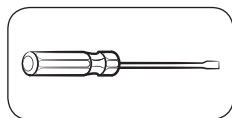

En flat skrutrekker



10 mm nøkkel
(for øvre hengselsskaft)

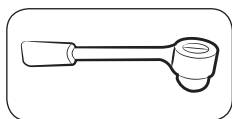

8 mm pipenøkkel
(for bolter)



12 mm nøkkel
(for nedre hengselsskaft)

Tilbehør

The appearance of the accessories listed below may differ with the model.

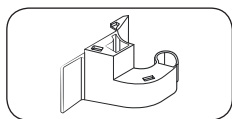

Hengseldeksel (L)

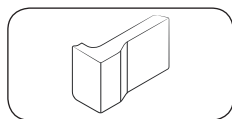

Mellomromsdeksel (L)

⚠ FORSIKTIG

Når du vender døren, må du holde alle de små delene (skruer, lokk osv.) til kjøleskapet borte fra barn eller spedbarn av sikkerhetsmessige årsaker.

Vedlikehold

Trinnvise instruksjoner

TRINN 1 Ta av håndtaket

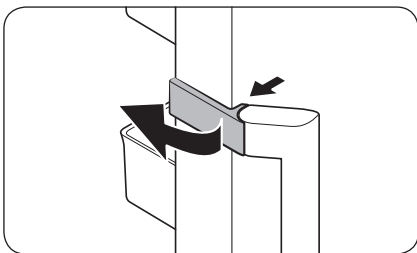

1. Løsne håndtakshetten, og legg det til side.

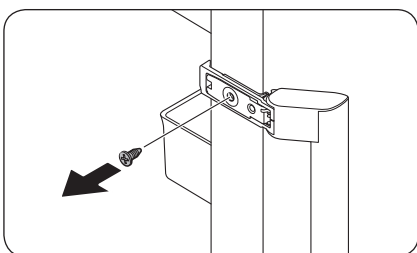

2. Ta ut hver skru på øvre og nedre side av håndtaket.

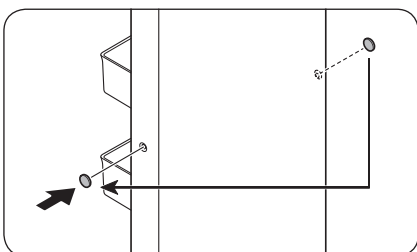

3. Bruk en flat skrutrekker til å ta av hettene for håndtaksskruene (x2). Monter deretter hettene for håndtaksskruene på motsatt side.

⚠ FORSIKTIG

Vær forsiktig når du fjerner hettene for håndtaksskruene for å unngå fysisk skade.

📖 MERK

Ta vare på håndtaket for senere bruk.

TRINN 2 Ta av kjøleskapsdøren

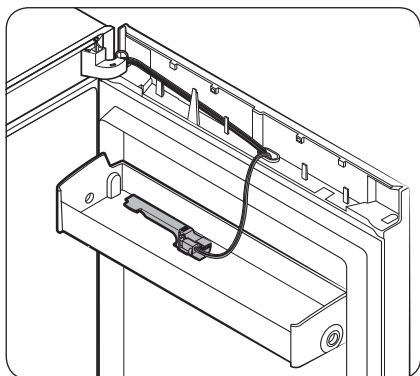
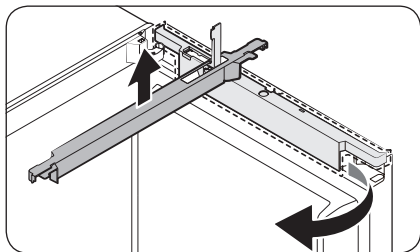
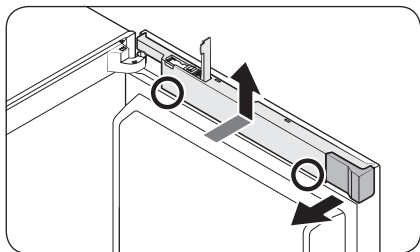

1. Åpne dongeldekselet, og ta ut mellomromsdekselet.
2. Løft opp ledningsdekselet mens du holder de nedre områdene (avbildet i figuren) av ledningsdekselet nede med begge hender.

3. Snu ledningsdekselet 90 grader mot fronten, og dytt opp for å ta det av.

MERK

Legg både mellomromsdekselet og ledningsdekselet på et trygt sted. Du trenger dem når du plasserer døren tilbake i den opprinnelige posisjonen (før vending av døren).

MERK

Sett dongeldekselet på dørbeskyttelsen for senere bruk.

Vedlikehold

Displaytype A

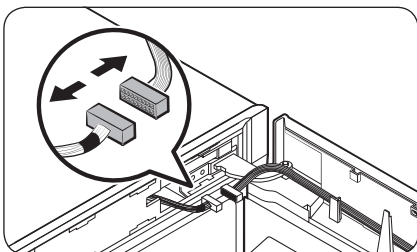
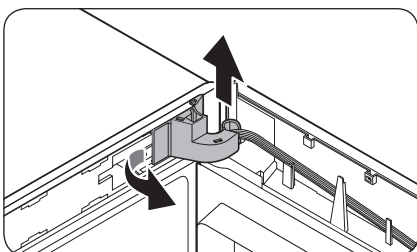
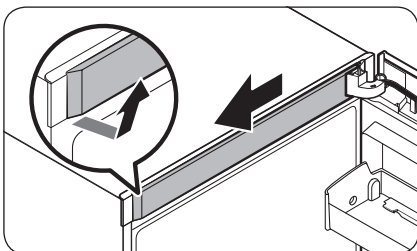

1. Ta av det øvre rammedekelet fra høyre side først. Trekk det deretter ut mot fronten.

2. Trekk ut venstre side av hengselsdekelet for å fjerne det, og løft deretter opp bunnen litt for å kunne dra det ut.

⚠ FORSIKTIG

Når du fjerner hengselsdekelet, må du være forsiktig så du ikke skader kontaktene og kablene på eller rundt kjøleskapsdøren.

📌 MERK

Oppbevar hengselsdekelet på et sikkert sted. Du trenger det når du plasserer døren tilbake i den opprinnelige posisjonen (før vending av døren).

3. Koble fra kontaktene på eller rundt kjøleskapsdøren. Løsne skruene fra det øvre hengselet for å fjerne det.

⚠ FORSIKTIG

For å unngå at kjøleskapsdøren faller, må du holde godt fast i den mens du fjerner det øvre hengselet.

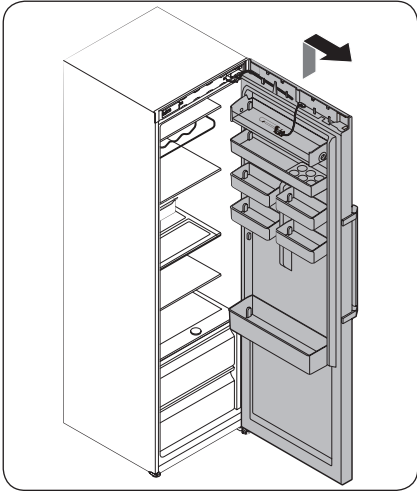
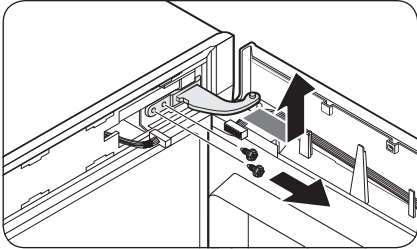

Displaytype B

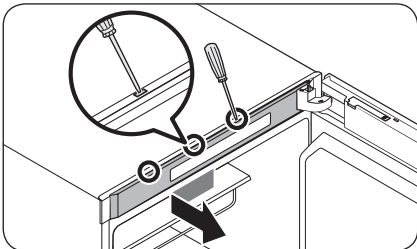

4. Når det øvre hengselet er fjernet, løfter du kjøleskapsdøren opp for å fjerne den. Oppbevar døren på et sikkert sted.

⚠ FORSIKTIG

Døren er tung. Vær forsiktig når du fjerner døren, for å unngå personskafe eller skade på døren.

1. Bruk en flat skrutrekker til å sette inn i ett hull av gangen øverst på døren for å ta av det øvre rammedekselet.

📖 MERK

Begynn med hullet lengst fra hengselet.

Vedlikehold

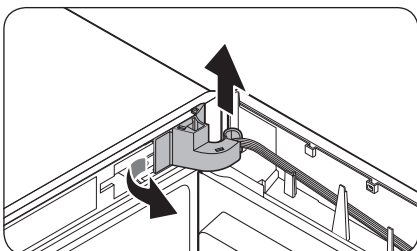

2. Trekk ut venstre side av **hengselsdekselet** for å fjerne det, og løft deretter opp bunnen litt for å kunne dra det ut.

⚠ FORSIKTIG

Når du fjerner **hengselsdekselet**, må du være forsiktig så du ikke skader kontaktene og kablene på eller rundt kjøleskapsdøren.

📖 MERK

Oppbevar **hengselsdekselet** på et sikkert sted. Du trenger det når du plasserer døren tilbake i den opprinnelige posisjonen (før vending av døren).

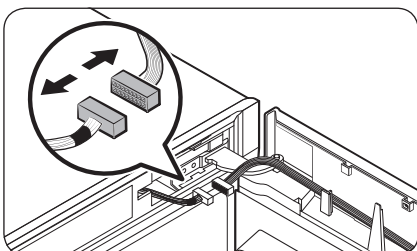

3. Koble fra kontaktene på eller rundt kjøleskapsdøren. Løsne skruene fra det **øvre** hengselet for å fjerne det.

⚠ FORSIKTIG

For å unngå at kjøleskapsdøren faller, må du holde godt fast i den mens du fjerner det øverste hengselet.

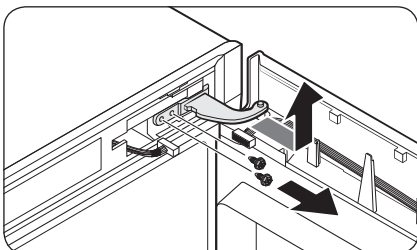

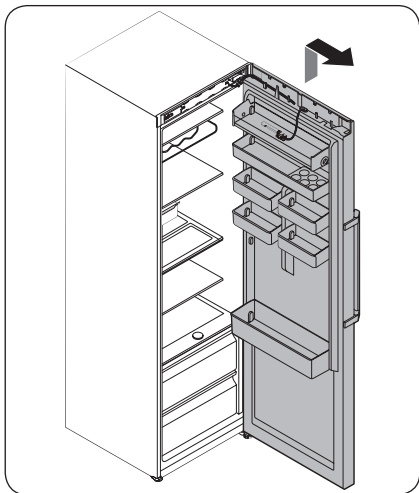

4. Når det øvre hengselet er fjernet, løfter du kjøleskapsdøren opp for å fjerne den. Oppbevar døren på et sikkert sted.

⚠ FORSIKTIG

Døren er tung. Vær forsiktig når du fjerner døren, for å unngå personskade eller skade på døren.

Vedlikehold

TRINN 3 Vende selvlukkeren

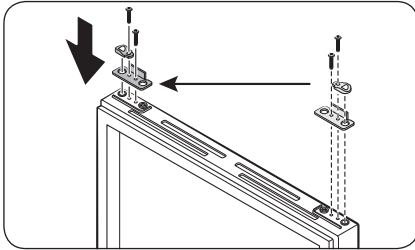

1. Fjern selvlukkerhåndtaket fra kjøleskapsdøren ved å løsne skruene på håndtakene og skruene på motsatt side.
2. Monter selvlukkerhåndtaket på motsatt side, og trekk til skruene.

TRINN 4 Vend det nedre hengselet

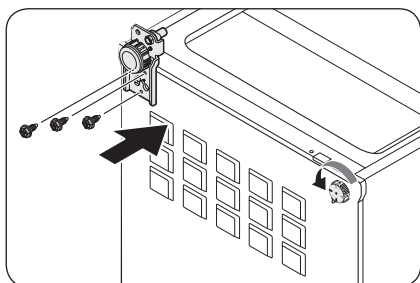
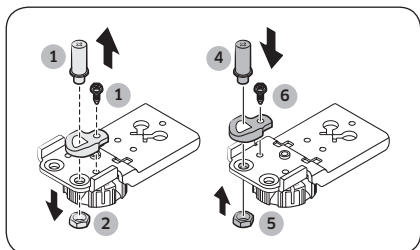
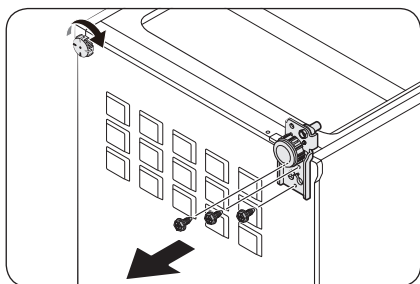

1. Vær forsiktig når du legger ned kjøleskapet. Ta deretter ut skruene fra henholdsvis det **nedre hengselet** på høyre side og **nivelleringsfoten** på venstre side.

2. Bruk en 8 mm pipenøkkel til å ta ut den **bakre bolten** ved siden av **skaftet**.

3. Ta ut **skaftbolten** under det **nedre hengselet**.

4. Bruk en stjerneskrutrekker til å ta ut **skaftet**.

5. Monter **skaftet** på motsatt side.

6. Sett inn den **bakre bolten** igjen, og trekk til.

7. Sett inn den **skaftbolten** igjen, og trekk til.

8. Monter det **nedre hengselet** på motsatt side, og trekk til skruene. Monter **nivelleringsfoten** på motsatt side, og trekk til skruene.

9. Sett kjøleskapet forsiktig opp i stående posisjon.

Vedlikehold

TRINN 5 Feste kjøleskapsdøren igjen

Displaytype A

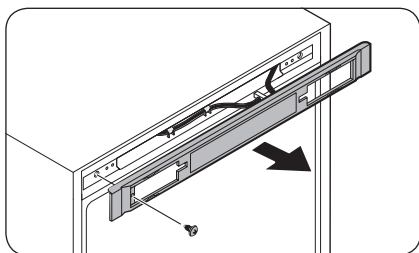

1. Ta ut skruen, og trekk deretter ut kontrolldekslet.

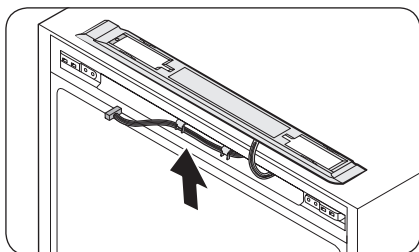

2. Flytt kontaktene og ledningene til motsatt side. Sett inn kontrolldekslet og stram deretter til skruene på motsatt side.

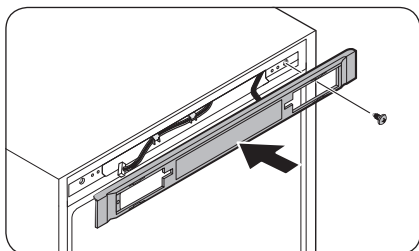

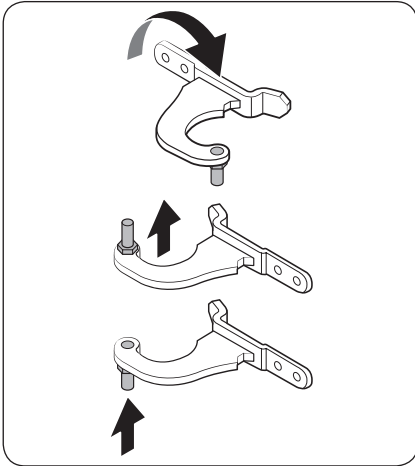

3. Ta av skaftet fra det øvre hengselet. Monter deretter tilbake skaftet som vist.

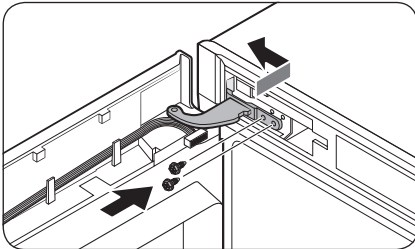

4. Monter den nedre delen av døren først i hovedenheten.
5. Monter det øvre hengselet, og trekk til skruene.

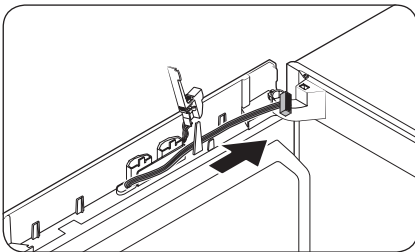

- Flytt ledningene fra motsatt side og fest dem på den indre kroken på den andre siden.

Vedlikehold

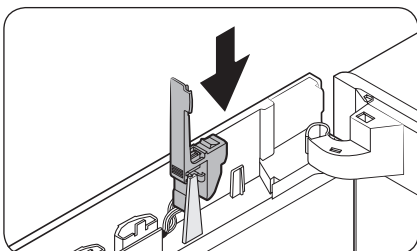

6. Plasser dongeldekselet tilbake i opprinnelig posisjon.

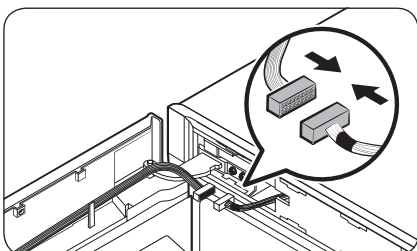

7. Koble kontaktene fra kjøleskapsdøren og hovedenheten. Fest deretter kablene på den indre kroken på hengselsdekelet (L) (ekstrastyr).

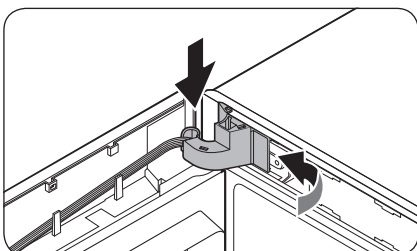
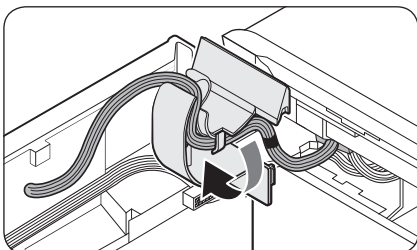

8. Monter hengselsdekelet på det øvre hengselet med den høyre siden først. Trykk deretter på bunnen av dekselet for å feste det.

⚠ FORSIKTIG

Sørg for at ledningene og kontaktene ikke sitter fast i midten.

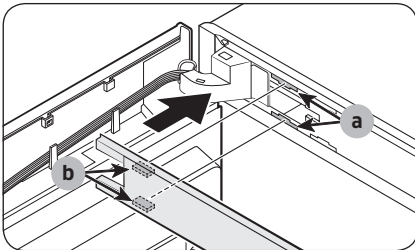

9. Monter det øvre rammedekelet med del (b) montert i del (a) på skrå.

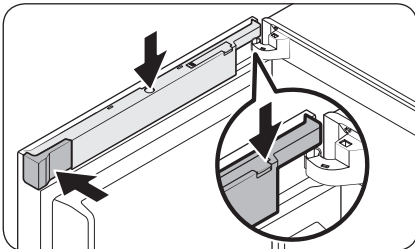
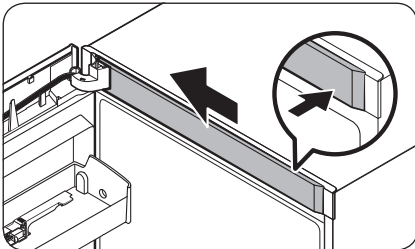

10. Monter ledningsdekelet gjennom det åpne dongeldekelet. Vri dekelet 90 grader mot fronten, og dytt det ned for å sette det på plass.

11. Monter mellomromsdekelet (L) i den opprinnelige posisjonen, og lukk deretter dongeldekelet.

MERK

Dekslenes utseende varierer avhengig av modellen.

Displaytype B

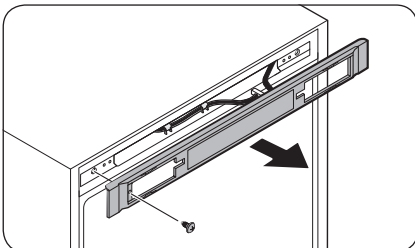

1. Ta ut skruen, og trekk deretter ut kontrolldekelet.

Vedlikehold

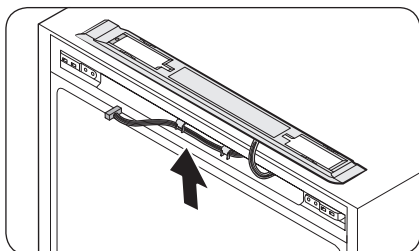

2. Flytt kontaktene og ledningene til motsatt side. Sett inn **kontrolldekslet** og stram deretter til skruene på motsatt side.

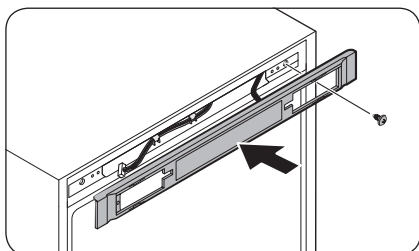

3. Ta av skaftet fra det øvre hengselet. Monter deretter tilbake **skaftet** som vist.

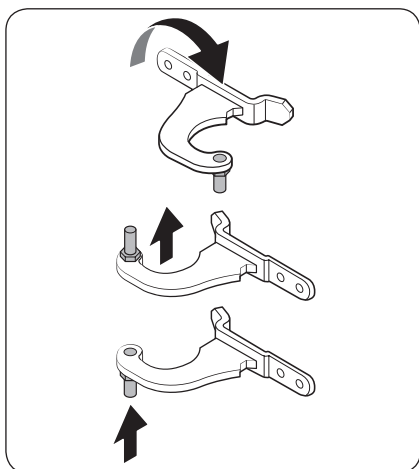

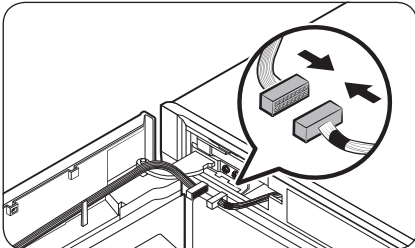
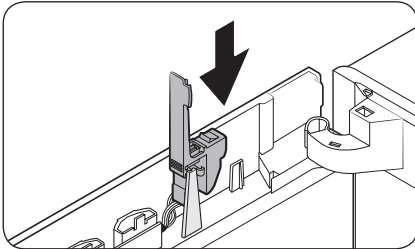
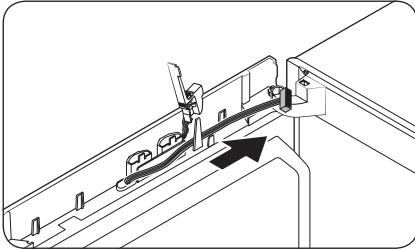
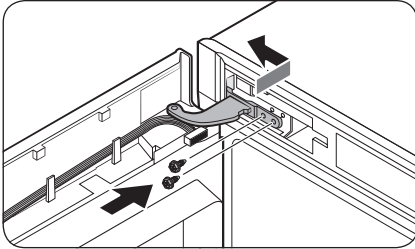

4. Monter den nedre delen av døren først i hovedenheten.
5. Monter det øvre hengselet, og trekk til skruene.

- Flytt ledningene fra motsatt side og fest dem på den indre kroken på den andre siden.

6. Plasser **dongeldekselet** tilbake i opprinnelig posisjon.

7. Koble kontaktene fra kjøleskapsdøren og hovedenheten. Fest deretter kablene på den indre kroken på **hengseldekselet (L)** (ekstrautstyr).

Vedlikehold

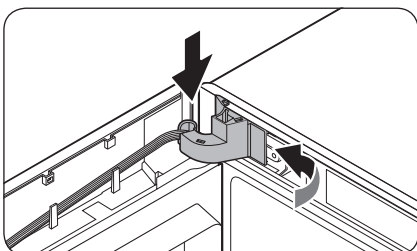
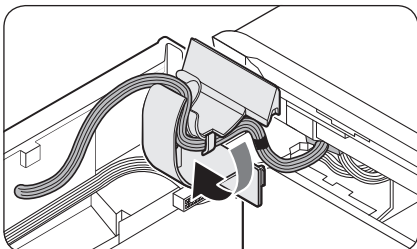

8. Monter hengselsdekelet på det øvre hengselet med den høyre siden først. Trykk deretter på bunnen av dekelet for å feste det.

⚠ FORSIKTIG

Sørg for at ledningene og kontaktene ikke sitter fast i midten.

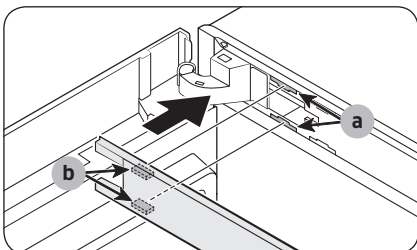

9. Monter det øvre rammedekelet med del (b) montert i del (a) på skrå. Skyv deretter enden av dekelet mot venstre for å låse det.

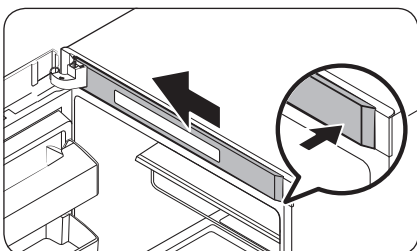

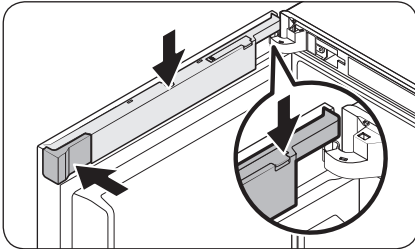
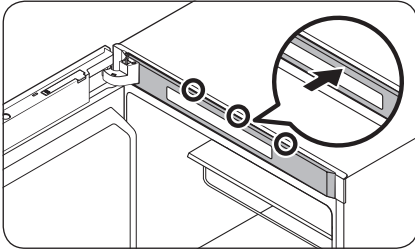
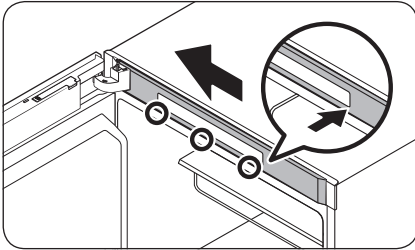

- For modeller som har displaypanelet på toppen av kjøleskapet, skyver du venstre ende av **det øverste rammedekselet** og deretter høyre side ved å låse nedre og øvre områder i denne rekkefølgen.

10. Monter **ledningsdekselet** gjennom det åpne **dongeldekselet**. Vri dekelet 90 grader mot fronten, og dytt det ned for å sette det på plass.

11. Monter **mellomromsdekselet (L)** i den opprinnelige posisjonen, og lukk deretter **dongeldekselet**.

 **MERK**

Dekslenes utseende varierer avhengig av modellen.

Vedlikehold

TRINN 6 Montere håndtaket på igjen

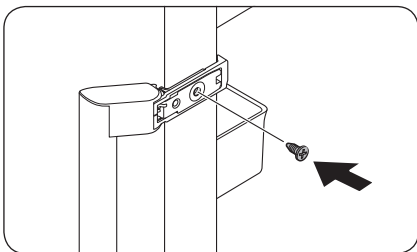

1. Monter håndtaket på motsatt side, og trekk til skruen.

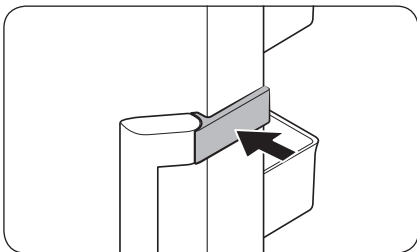

2. Lukk håndtaksdekelet som vist.

MERK

Du ønsker kanskje å plassere dørene tilbake i den opprinnelige posisjonen (før vending). I så fall må du bruke instruksjonene ovenfor som referanse, men plassere dørene, hengslene og dekslene tilbake i den opprinnelige posisjonen.

Håndtak og vedlikehold

Hyller/vinstativ (bare aktuelle modeller)

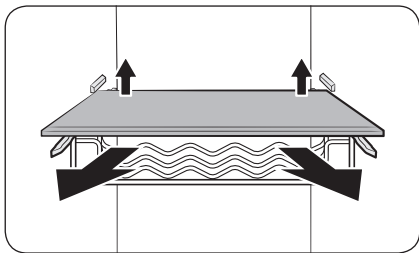

Løft opp baksiden av hyllen (eller vinstativet) litt for å trekke ut.

Sammenleggbar hylle

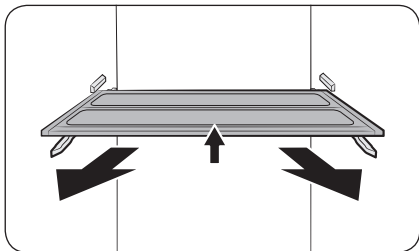

1. Løft fremsiden av hyllen litt opp for å trekke ut.
2. Drei hyllen på skrått for å ta ut.

⚠ **FORSIKTIG**

- Hyllen må settes inn riktig. Ikke sett den inn opp-ned.
- Når hyllen plasseres tilbake skal du påse at den skyves helt inn til den sitter på plass.
- Glassbeholdere kan skrape opp overflaten på glasshyller.

Dørbeskyttere

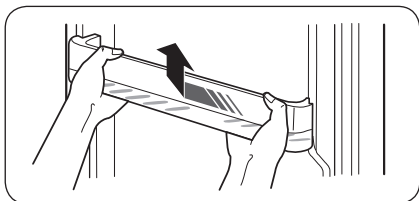

Løft litt opp, og trekk dørbeskyttelsen ut.

⚠ **FORSIKTIG**

Tøm dørbeskyttelsene før du fjerner dem for å unngå uhell.

Vedlikehold

Rengjøring

Innvendig og utvendig

ADVARSEL

- Ikke bruk benzen, tynnere eller vaskemidler til hus og bil som Clorox™ til rengjøringsformål. Disse kan skade kjøleskapets overflate eller føre til brann.
- Ikke sprut vann på kjøleskapet. Det kan føre til elektrisk støt.

Bruk en tørr klut til å fjerne alle fremmedelementer som støv eller vann fra støpselet og stikkontaktene.

1. Koble fra strømledningen.
2. Bruk en fuktig, myk, ikke-loende klut eller tørkepapir til å rengjøre kjøleskapets innside og utside.
3. Når du er ferdig, bruker du en tørr klut eller et tørkepapir til å tørke skikkelig.
4. Koble til strømledningen.

Utskiftning

LED-lamper

For å skifte lampene i kjøleskapet kontakter du et lokalt Samsung-servicesenter.

ADVARSEL

- Brukeren kan ikke utføre endringer på lampene. Ikke forsøk å skifte ut lampen selv. Dette kan føre til elektrisk støt.

Installasjon side ved side

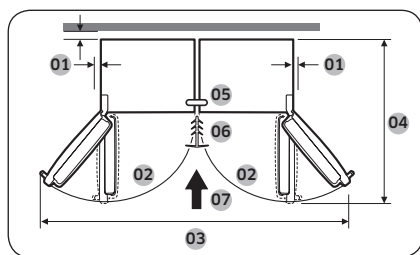
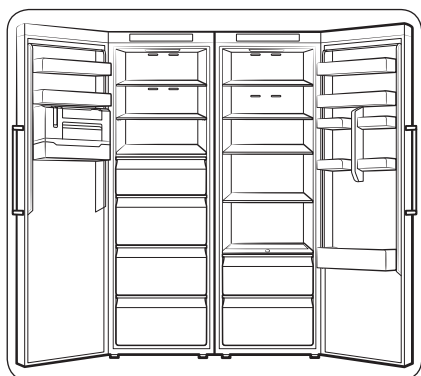

Du kan installere dette kjøleskapet med et annet Samsung-kjøleskap ved siden av om du vil. Side ved side-installasjon er imidlertid bare tilgjengelig med modeller som har navn som begynner på RZ eller RR.

01	et mellomrom på mer enn 50 mm anbefales
02	130°
03	1939 mm
04	1194 mm
05	Fryseboksfeste
06	Feste
07	Installasjonsretning

MERK

Du kan montere kjøleskapet så nært veggen som mulig. Strømforbruket er imidlertid høyere jo nærmere kjøleskapet står inntil veggen.

Vedlikehold

Installasjonssett

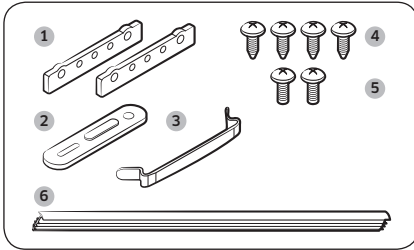

Nr.	DELENAVN	Ant.
1	Forsterkede bakhengsler	2
2	Fryseboksfeste	1
3	Forsterket bunnhengsel	1
4	Plateskruer (A)	4
5	Plateskruer (B)	2
6	Feste	1

Installasjonsanvisninger

Sørg for å ha slått av begge kjøleskapene.

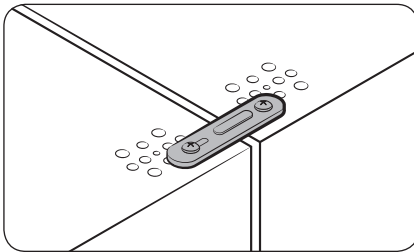

1. Sett sammen de øvre sidene av de to kjøleskapene ved å bruke fryseboksfestet og plateskruene.

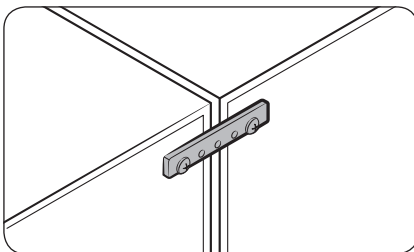

2. Sett sammen de øvre og nedre baksidene til de to kjøleskapene ved hjelp av de forsterkede bakhengslene og plateskruene.

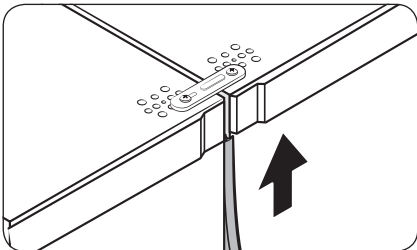
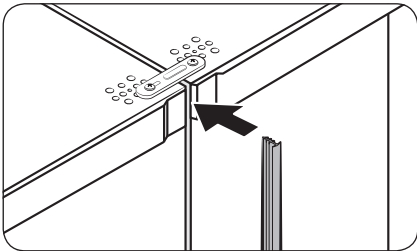
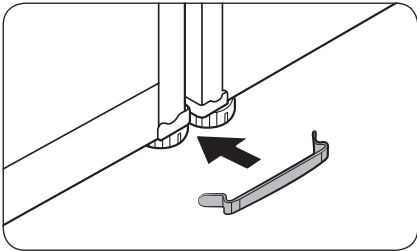
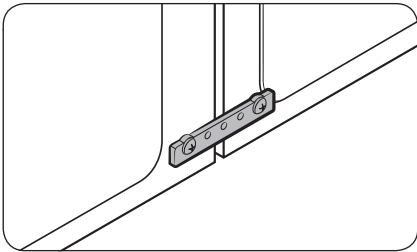

3. Sett sammen beina til de to kjøleskapene ved å bruke det forsterkede bunnhengselet og plateskruene.

4. Sett den ene enden av festet inn mellom de to øvre frontdekslene ved å lage en åpning.

5. Dytt festet helt opp.

Vedlikehold

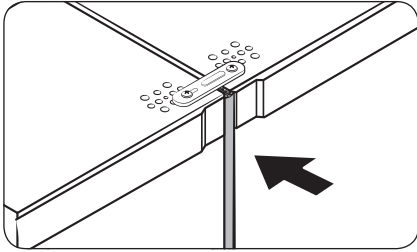

6. Trykk den andre enden ned for å feste på plass.

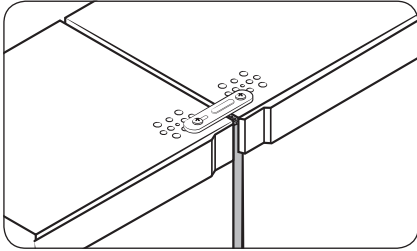

Feilsøking

Se gjennom sjekkpunktene nedenfor før du ringer etter service. Alle servicesamtaler som gjelder vanlige situasjoner (ikke saker angående defekte deler), belastes brukerne.

Generelt

Temperatur

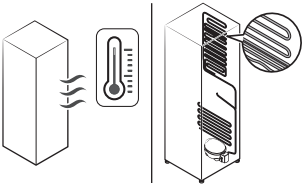
Symptom	Mulige årsaker	Løsning
Kjøleskapet virker ikke. Varm temperatur i kjøleskapet.	• Strømledningen er ikke ordentlig koblet til.	• Koble til strømledningen ordentlig.
	• Temperaturkontrollen er ikke stilt inn riktig.	• Still inn en lavere temperatur.
	• Kjøleskapet står i nærheten av en varmekilde eller direkte sollys.	• Hold kjøleskapet unna direkte sollys eller varmekilder.
	• Feriemodus er aktivert.	• Deaktiver feriemodus.
• Det er for mye mat i kjøleskapet. Matvarer blokkerer ventilene i kjøleskapet.	• Ikke legg inn for mye mat i kjøleskapet. Sørg for at matvarer ikke blokkerer ventilasjonen.	
Kjøleskapet er for kald.	• Temperaturkontrollen er ikke stilt inn riktig.	• Still inn en høyere temperatur.
Den innvendige vegg er varm.	• Kjøleskapet har varmebestandige rør i den innvendige vegg.	• For å hindre at det danner seg kondens har kjøleskapet varmesikre rør i fronthjørnene. Hvis romtemperaturen stiger, kan det hende at dette utstyret ikke fungerer effektivt. Dette er ikke en systemfeil. 

Feilsøking

Lukter

Symptom	Mulige årsaker	Løsning
Det kommer lukter fra kjøleskapet.	• Bedervet mat.	• Rengjør kjøleskapet, og kast eventuell bedervet mat.
	• Mat med sterk lukt.	• Sørg for at matvarer med sterk lukt pakkes godt inn i en lufttett beholder.

Kondens

Symptom	Mulige årsaker	Løsning
Det danner seg kondens på veggene inni kjøleskapet.	• Hvis døren blir stående åpen, kommer det inn fuktighet i kjøleskapet.	• Tørk av fuktigheten, og la det gå lang tid før du åpner døren igjen.
	• Matvarer med høyt fuktighetsinnhold.	• Sørg for at matvarene pakkes godt inn i en lufttett beholder.

Kommer det unormale lyder fra kjøleskapet?

Se gjennom sjekkpunktene nedenfor før du ringer etter service. Alle servicesamtaler relatert til normale lyder vil belastes brukeren.

Disse lydene er normale.

- Ved start eller slutt på en operasjon kan det komme lyder fra kjøleskapet som ligner på en bilmotor som startes. Etter hvert som operasjonen stabiliserer seg, reduseres lyden.

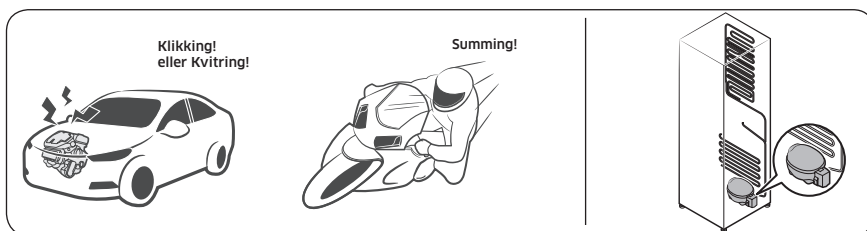

- Når viften er i drift, kan disse lydene høres. Når kjøleskapet oppnår den innstilte temperaturen, høres ingen viftelyd mer.

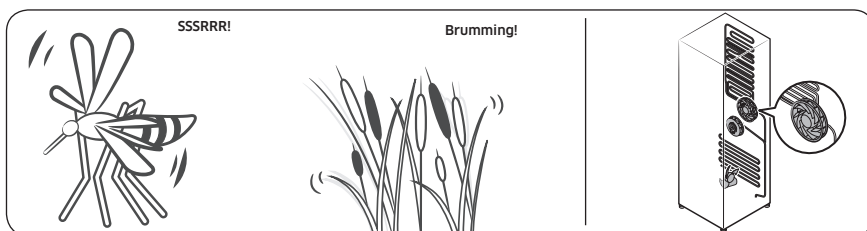

- Når kjøleskapet er under avkjøling, går det gass gjennom forseglede rør, noe som kan forårsake boblelyder.

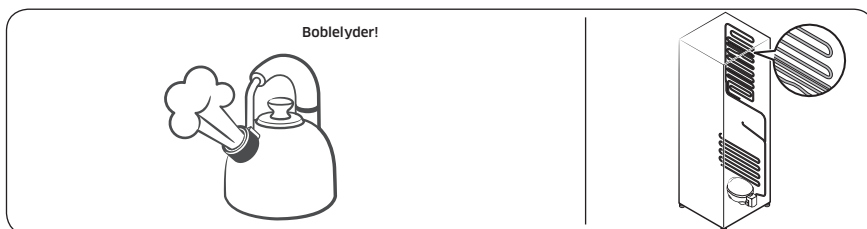

Feilsøking

- Når temperaturen i kjøleskapet økes eller reduseres, trekker plastdeler seg sammen og utvides, noe som kan forårsake bankelyder. Disse lydene oppstår under avisingssyklusen eller når elektroniske deler er i aktivitet.

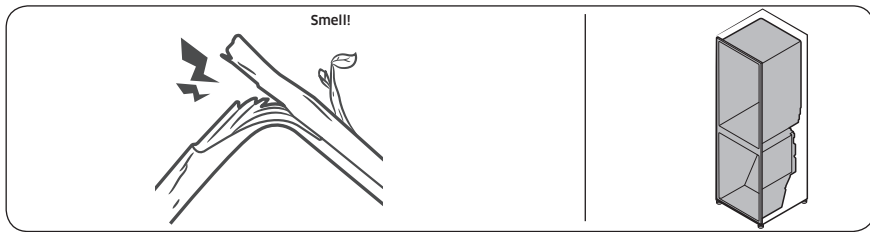

- For ismaskiner: Når vannventilen åpnes for å fylle ismaskinen, kan det oppstå summelyder.
- Når du åpner og lukker kjøleskapsdøren, kan det oppstå susende lyder på grunn av trykkutjevning.

Samsung Smart Home

Symptom	Handling
Kunne ikke finne "Samsung Smart Home" på appmarkedet.	<ul style="list-style-type: none">Samsung Smart Home-appen er tilgjengelig på smarttelefoner med Android 4.0 (ICS) eller høyere, eller iOS 8.0 eller høyere.
Samsung Smart Home-appen fungerer ikke.	<ul style="list-style-type: none">Samsung Smart Home-appen er bare tilgjengelig på aktuelle modeller.Den gamle Samsung Smart Refrigerator-appen kan ikke kobles til Samsung Smart Home-modeller.
Samsung Smart Home-appen er installert, men ikke koblet til kjøleskapet mitt.	<ul style="list-style-type: none">Du må logge på Samsung-kontoen din for å bruke appen.Sørg for at ruterer fungerer normalt.Hvis du ikke har koblet kjøleskapet til Samsung Smart Home-appen etter at appen ble installert, må du foreta en tilkobling med enhetsregistreringsfunksjonen til appen.
Kunne ikke logge på appen.	<ul style="list-style-type: none">Du må logge på Samsung-kontoen din for å bruke appen.Hvis du ikke har en Samsung-konto, følger du appens instruksjoner på skjermen for å opprette en.
Det vises en feilmelding når jeg prøver å registrere kjøleskapet.	<ul style="list-style-type: none">Easy Connection kan mislykkes på grunn av avstanden fra tilgangspunktet eller elektrisk interferens fra omgivelsene. Vent litt og prøv på nytt.
Samsung Smart Home-appen er koblet til kjøleskapet, men fungerer ikke.	<ul style="list-style-type: none">Avslutt og start Samsung Smart Home-appen på nytt, eller koble fra og koble til ruterer på nytt.Koble fra strømkontakten til kjøleskapet, og koble den til på nytt etter 1 minutt.

Kontakt SAMSUNG WORLD WIDE

Hvis du har spørgsmål eller kommentarer som er relateret til Samsung-produkter, kontakter du SAMSUNG-kundeservicesenter.

Land	Kontaktsenter	Nettsted
NORWAY	21629099	www.samsung.com/no/support
DENMARK	707 019 70	www.samsung.com/dk/support
FINLAND	030-6227 515	www.samsung.com/fi/support
SWEDEN	0771 726 786	www.samsung.com/se/support



DA68-03560C-04



Jääkaappi

Käyttöopas (vain jääkaappi)

RR39*

Itsenäinen kodinkone

SAMSUNG

Sisällysluettelo

Turvallisuusohjeet	3
Tärkeitä turvamerkintöjä ja varotoimenpiteitä:	6
Tärkeitä kuljetusta ja sijoituspaikkaa koskevia varoituksia	7
Tärkeitä asennukseen liittyviä varoituksia	7
Asennukseen liittyviä muistutuksia	11
Tärkeitä käyttöön liittyviä varoituksia	12
Käyttövaroitus	17
Käyttöön liittyviä muistutuksia	17
Puhdistamiseen liittyviä muistutuksia	19
Tärkeitä hävittämiseen liittyviä varoituksia	20
Lisävinkkejä oikeanlaiseen käyttöön	21
Energiansäästövinkejä	22
Tämä laite on tarkoitettu kotitalouskäyttöön ja sitä vastaaviin käyttötilanteisiin, esimerkiksi	23
Sähkö- ja elektroniikkalaiteromua koskevat ohjeet	24
Asentaminen	25
Jääkaapin kuvaus	25
Vaiheittainen asennus	26
Toiminnot	33
Toimintopaneeli	33
Samsung Smart Home	36
Erikoisominaisuudet	38
Huolto	40
Oven kätisyyden vaihtaminen (vain soveltuvissa malleissa)	40
Käsittely ja huolto	57
Puhdistaminen	58
Vaihtaminen	58
Rinnakkain asentaminen	59
Vianmääritys	63
Yleistä	63
Kuuluuko jääkaapista epänormaalia ääntä?	65
Samsung Smart Home	67

Turvallisuusohjeet

- Ennen kuin käytät Samsungin uutta jääkaappia, lue tämä käyttöopas huolellisesti, jotta osaisit käyttää laitetta ja sen toimintoja turvallisesti ja tehokkaasti.
- Tätä laitetta ei ole tarkoitettu fyysisesti tai psyykkisesti rajoittuneiden eikä kokemattomien henkilöiden (esim. lasten) käytettäväksi, ellei heidän turvallisuudestaan vastaava henkilö ole läsnä tai opastanut heitä käyttämään laitetta oikein.
- Tätä laitetta saavat käyttää yli 8-vuotiaat lapset sekä fyysisesti tai psyykkisesti rajoittuneet ja kokemattomat henkilöt, jos käyttöä valvotaan tai jos heille on annettu ohjeet laitteen turvalliseen käyttöön ja he ymmärtävät käyttöön liittyvät vaarat. Lapset eivät saa leikkiä laitteella. Lapset eivät saa puhdistaa tai ylläpitää laitetta ilman valvontaa. 3–8-vuotiaat lapset saavat asettaa tuotteita kylmälaitteisiin ja poistaa tuotteita niistä.
- Tämän oppaan varoitukset ja turvaohjeet eivät kata kaikkia mahdollisia olosuhteita ja tilanteita. On omalla vastuullasi käyttää tervettä järkeä ja toimia varovasti ja huolellisesti, kun asennat, ylläpidät ja käytät tätä laitetta.
- Koska seuraavat käyttöohjeet koskevat useita eri malleja, oman jääkaappisi ominaisuudet saattavat poiketa jonkin verran ohjeissa kuvatuista, eivätkä kaikki varoitusmerkit välttämättä koske omaa laitettasi. Jos sinulla on jotakin kysyttävää, ota yhteyttä lähimpään huoltoliikkeeseen tai etsi ohjeita ja muita tietoja osoitteesta www.samsung.com.

Turvallisuusohjeet

- Jääkaapin sijoitustilan koko määräytyy sen mukaisesti, kuinka paljon jäähdytysainetta laitteessa käytetään. Näin vältetään herkästi syttyvien kaasun ja ilman yhdistelmien muodostuminen, jos jäähdytyspiirissä tapahtuu vuoto.
- Älä milloinkaan käynnistä laitetta, jos se näyttää olevan jotenkin vaurioitunut. Pyydä epäselvissä tilanteissa neuvoja jälleenmyyjältä. Huoneessa on oltava 1 m³ tilaa jokaista 8 grammaa laitteen sisällä olevaa R-600a-jäähdytysainetta kohden. Omassa laitteessasi käytetyn jäähdytysaineen määrä on kerrottu laitteen sisällä olevassa tyyppikilvessä.
- Jos jäähdytysainetta pääsee roiskumaan ulos putkista, se voi syttyä palamaan tai vaurioittaa silmiä. Jos jäähdytysainetta pääsee vuotamaan putkesta, älä käytä avotulta, siirrä kaikki herkästi syttyvät aineet pois laitteen läheisyydestä ja tuuleta tilat välittömästi.
 - Jos et noudata tätä ohjetta, seurauksena saattaa olla tulipalo tai räjähdys.
- Laitteen huoltaminen on vaarallista, joten huollon saa tehdä vain valtuutetun huoltoliikkeen edustaja.
- Älä säilytä tässä laitteessa räjähtäviä aineita, kuten aerosolipakkauksia, joissa on tulenarkaa ponneainetta.
- Vältä ruokien kontaminoituminen noudattamalla seuraavia ohjeita:
 - Oven pitäminen pitkään auki voi nostaa laitteen sisäosien lämpötilaa huomattavasti.
 - Puhdista säännöllisesti ruokia koskettavat pinnat ja kaikki vedenpoistokohtat.

-
- Puhdista vesisäiliöt, jos niitä ei ole käytetty 48 tuntiin: huuhtele vedensyöttöön liitetty vesijärjestelmä, jos vettä ei ole laskettu 5 päivään.
 - Säilytä raakaa lihaa ja kalaa sopivissa astioissa jääkaapissa, jotta se ei päädy kosketuksiin muiden ruokien kanssa.
 - Kahden tähden pakastuslokerot sopivat valmiiksi jäädytetyn ruoan säilyttämiseen, jäätelön tekemiseen ja säilyttämiseen sekä jääpalojen tekemiseen.
 - Yhden, kahden ja kolmen tähden lokerot eivät sovellu tuoreen ruoan jäädyttämiseen.
 - Jos kylmälaite jätetään tyhjäksi pitkähköksi ajaksi, katkaise sen virta, sulata, puhdista ja kuivaa se ja jätä ovi auki, jotta laitteen sisälle ei pääse muodostumaan hometta.



Varoitus; tulipalonvaara/herkästi syttyvät aineet

Turvallisuusohjeet

Tärkeitä turvamerkintöjä ja varotoimenpiteitä:

Noudata kaikkia tässä käyttöoppaassa annettuja turvallisuusohjeita. Tässä käyttöoppaassa käytetään seuraavia turvamerkintöjä:

VAROITUS

Vaarat ja vaaralliset toimenpiteet, jotka saattavat aiheuttaa vakavia henkilö- tai omaisuusvahinkoja ja/tai kuoleman.

HUOMIO

Vaarat ja vaaralliset toimenpiteet, jotka saattavat aiheuttaa vakavia henkilö- ja/tai omaisuusvahinkoja.

HUOM.

Hyödyllisiä jääkaapin käyttöön ja sen etuihin liittyviä tietoja.

Nämä varoitusmerkit auttavat estämään sinua ja muita loukkaantumasta.

Noudata niitä huolellisesti.

Kun olet lukenut tämän osion, pidä se tallessa tulevaa tarvetta varten.



Tärkeitä kuljetusta ja sijoituspaikkaa koskevia varoituksia

VAROITUS

- Laitetta on kuljetettava ja se on asennettava varovasti, jotta mitkään jäähdytyspiirin osat eivät vaurioituisi.
 - Jos jäähdytysainetta pääsee vuotamaan putkesta, se voi syttyä palamaan tai vaurioittaa silmiä. Jos havaitset vuodon, älä käytä avotulta tai mitään muutakaan, mikä voi sytyttää kaasun palamaan. Tuuleta laitteen sijoitustilaa useiden minuuttien ajan.
 - Tässä laitteessa on pieni määrä isobutaanijäähdytysainetta (R-600a). Se on ympäristöystävällinen kaasu, mutta syttyy kuitenkin helposti palamaan. Laitetta on kuljetettava ja se on asennettava varovasti, jotta mitkään jäähdytyspiirin osat eivät vaurioituisi.

Tärkeitä asennukseen liittyviä varoituksia

VAROITUS

- Älä asenna jääkaappia kosteaan tilaan tai muuhun sellaiseen paikkaan, jossa se voi joutua kosketuksiin veden kanssa.
 - Jos laitteen elektronisten osien eristys pääsee rapistumaan, seurauksena voi olla sähköisku tai tulipalo.
- Älä altista jääkaappia suoralle auringonvalolle tai muista laitteista, esimerkiksi uuneista tai lämmittimistä säteilevälle lämmölle.



Turvallisuusohjeet

- Älä kytke useita laitteita samaan monipistorasiaan. Jääkaappi tulee aina kytkeä omaan, erilliseen pistorasiaansa, jonka nimellisjännite vastaa jääkaapin arvokilvessä mainittua jännitettä.
 - Näin laitteen suorituskyky pysyy parhaana mahdollisena eivätkä kodin virtapiirit pääse ylikuormittumaan. Ylikuormitus ylikuumentaa johdot ja tämä voi aiheuttaa tulipalon.
- Älä kytke laitteen pistoketta löysään pistorasiaan.
 - Seurauksena voi olla sähköisku tai tulipalo.
- Älä käytä virtajohtoa, jos siinä tai sen jommassakummassa päässä on murtumia, kulumia tai muita vaurioita.
- Älä taivuta virtajohtoa liikaa äläkä aseta sen päälle mitään painavia esineitä.
- Älä vedä virtajohtoa äläkä taivuta sitä liikaa.
- Älä väännä äläkä solmi virtajohtoa.
- Älä ripusta johtoa minkään metalliesineen päälle äläkä aseta johdon päälle painavia esineitä tai pidä johtoa esineiden välissä. Älä myöskään työnnä johtoa laitteen takana olevaan tilaan.
- Kun siirrät jääkaappia, varo, ettei johto pääse kiertymään tai vaurioitumaan.
 - Seurauksena saattaa olla sähköisku tai tulipalo.
- Älä milloinkaan irrota jääkaapin virtajohtoa vetämällä johdosta. Ota aina tiiviisti kiinni pistokkeesta ja vedä se suoraan irti pistorasiasta.
 - Jos johto vaurioituu, seurauksena voi olla oikosulku, tulipalo ja/tai sähköisku.
- Älä säilytä tässä laitteessa räjähtäviä aineita, kuten aerosolipakkauksia, joissa on tulenarkaa ponneainetta.

- Älä asenna laitetta lämmittimen tai herkästi syttyvien materiaalien lähelle.
- Älä asenna laitetta paikkaan, jossa voi esiintyä kaasuvuotoja.
 - Seurauksena saattaa olla sähköisku tai tulipalo.
- Jääkaappi tulee ennen käyttöä asentaa oikeanlaiseen paikkaan tässä käyttöoppaassa annettujen ohjeiden mukaisesti.
- Kytke pistoke pistorasiaan oikeassa asennossa siten, että johto osoittaa alaspäin.
 - Jos kytket pistokkeen ylösalaisin, johto voi katketa ja aiheuttaa sähköiskun tai tulipalon.
- Varmista, ettei jääkaapin takaosa pääse litistämään tai vaurioittamaan pistoketta.
- Pidä pakkausmateriaalit poissa lasten ulottuvilta.
 - Lapsi voi tukehtua, jos hän laittaa pakkausmateriaalia päähänsä.
- Laite on sijoitettava sellaiseen paikkaan, että virtajohtoon pääsee helposti käsiksi.
 - Jos et noudata tätä ohjetta, seurauksena saattaa olla sähkövuodon aiheuttama sähköisku tai tulipalo.
- Älä asenna laitetta kosteaan, rasvaiseen, pölyiseen tai sellaiseen paikkaan, jossa se altistuu suoralle auringonvalolle tai vedelle (esim. sadepisaroille).
 - Jos laitteen elektronisten osien eristys pääsee rapistumaan, seurauksena voi olla sähköisku tai tulipalo.
- Jos jääkaappiin on päässyt pölyä tai vettä, irrota pistoke pistorasiasta ja ota yhteyttä lähimpään Samsung Electronicsin huoltoliikkeeseen.
 - On olemassa tulipalon vaara.

Turvallisuusohjeet

- Älä seiso laitteen päällä äläkä laita sen päälle mitään esineitä (esimerkiksi pyykkiä, palavia kynttilöitä, palavia savukkeita, astioita, kemikaaleja, metalliesineitä tms.).
 - Tämä voi aiheuttaa sähköiskun, tulipalon, laitevikoja tai henkilövahinkoja.
- Kaikki suojamuovit on poistettava, ennen kuin laite kytketään pistorasiaan ensimmäistä kertaa.
- Lasten ei saa antaa leikkiä laitteen ovien säätämiseen käytettävillä lukkorenkailla eikä vesiputken kiinnittimillä.
 - Jos lapsi nielaisee lukkorengaan tai vesiputken kiinnittimen, hän voi tukehtua. Pidä lukkorengaat ja vesiputken kiinnittimet lasten ulottumattomissa.
- Jääkaappi on maadoitettava turvallisesti.
 - Varmista aina ennen jääkaapin osien käsittelyä tai korjaamista, että kaappi on maadoitettu. Sähkövuodot voivat aiheuttaa vaarallisia sähköiskuja.
- Maadoitukseen ei saa milloinkaan käyttää kaasuputkia, puhelinjohtoja tai muita mahdollisia ukkosenjohdattimia.
 - Jääkaappi on maadoitettava, jotta sähkövuotoja ei pääsisi tapahtumaan ja jotta jääkaapin vuotovirta ei aiheuttaisi sähköiskuja.
 - Tämä voi aiheuttaa sähköiskun, tulipalon, räjähdysten tai toimintahäiriöitä.
- Kytke pistoke tiiviisti pistorasiaan. Älä käytä vaurioitunutta pistoketta, virtajohtoa tai löysää pistorasiaa.
 - Seurauksena saattaa olla sähköisku tai tulipalo.
- Jos virtajohto vaurioituu, pyydä valmistajaa tai sen huoltoliikettä vaihtamaan se välittömästi.

-
- Jääkaapin sulakkeen saa vaihtaa vain ammattitaitoinen asentaja tai huoltoliike.
 - Jos et noudata tätä ohjetta, seurauksena saattaa olla sähköisku tai henkilövahinkoja.
 - Varmista, että virtajohto ei ole tarttunut mihinkään tai vaurioitunut, kun asetat laitteen paikalleen.
 - Älä käytä monipistorasioita tai kannettavia virtalähteitä laitteen takana.

Asennukseen liittyviä muistutuksia

HUOMIO

- Jätä riittävästi tilaa jääkaapin ympärille ja asenna se tasaiselle pinnalle.
 - Pidä laitteen oma tai asennuskalusteen ilmanvaihtoaukko vapaana.
- Seisota laitetta 2 tuntia asennuksen jälkeen, ennen kuin käynnistät sen ja täytät sen ruokatarvikkeilla.
- Suosittelemme, että asennutat jääkaapin ammattitaitoisella asentajalla tai huoltoliikkeellä.
 - Jos et noudata tätä ohjetta, seurauksena saattaa olla sähköisku, tulipalo, räjähdys, laitevaurio tai henkilövahinkoja.
- Jos laitat oviin liikaa ruokatarvikkeita, jääkaappi saattaa kaatua ja aiheuttaa henkilövahinkoja.

Turvallisuusohjeet

Tärkeitä käyttöön liittyviä varoituksia

VAROITUS

- Älä kytke pistoketta pistorasiaan kostein käsin.
 - Tämä voi aiheuttaa sähköiskun.
- Älä säilytä laitteen päällä mitään esineitä.
 - Kun avaat tai suljet oven, laitteen päällä olevat esineet voivat pudota ja aiheuttaa henkilö- ja/tai omaisuusvahinkoja.
- Älä työnnä käsiäsi, jalkojasi tai metalliesineitä (esimerkiksi ruokailuvälineitä) jääkaapin alle tai taakse.
 - Tämä voi aiheuttaa sähköiskun tai vahinkoja.
 - Terävät reunat voivat aiheuttaa henkilövahinkoja.
- Älä aseta vettä sisältäviä astioita jääkaapin päälle.
 - Veden läikkyminen voi aiheuttaa sähköiskun tai tulipalon.
- Älä säilytä jääkaapissa tulenarkoja tai helposti syttyviä materiaaleja tai aineita (bentseeniä, ohentimia, propaanikaasua, alkoholia, eetteriä, nestekaasua tms.).
 - Jääkaappi on tarkoitettu vain ruoan säilyttämiseen.
 - Seurauksena saattaa olla tulipalo tai räjähdys.
- Lasten ei saa antaa leikkiä laitteella.
 - Pidä sormet poissa paikoista, joihin ne voivat jäädä puristuksiin. Ovien ja kaappien väliset alueet ovat tarkoituksellisesti ahtaita. Ole varovainen ovia avatessasi, jos lähistöllä on lapsia.
- Älä anna lasten roikkua ovesa tai sen lokeroissa. Seurauksena voi olla vakavia henkilövahinkoja.
- Älä päästä lapsia jääkaapin sisälle. He voivat jäädä sinne loukkuun.

- Älä laita käsiäsi laitteen pohjan alle.
 - Terävät reunat voivat aiheuttaa henkilövahinkoja.
- Älä säilytä jääkaapissa lääkkeitä, tieteellistä tutkimusmateriaalia tai tiettyä säilytyslämpötilaa edellyttäviä aineita.
 - Tarkkaa lämpötilanhallintaa edellyttäviä aineita ei saa säilyttää jääkaapissa.
- Älä aseta jääkaapin sisään mitään muita kodinkoneita äläkä käytä niitä siellä, jolleivät ne ole valmistajan suosittelemaa tyyppiä.
- Jos havaitset kemiallisten aineiden hajua tai savua, irrota pistoke välittömästi pistorasiasta ja ota yhteyttä lähimpään Samsung Electronicsin huoltoliikkeeseen.
- Jos jääkaappiin on päässyt pölyä tai vettä, irrota pistoke pistorasiasta ja ota yhteyttä lähimpään Samsung Electronicsin huoltoliikkeeseen.
 - On olemassa tulipalon vaara.
- Älä anna lasten astua lokeroiden päälle.
 - Lokerot voivat mennä rikki ja lapsi saattaa liukastua.
- Älä jätä jääkaapin ovia auki, kun kukaan ei ole valvomassa laitetta, äläkä anna lasten mennä jääkaapin sisälle.
- Älä anna lasten mennä laitteen lokeroiden sisälle.
 - Lapsi voi satuttaa itsensä tai tukehtua, jos hän ei pääse pois laitteen sisältä.
- Älä laita jääkaappiin liikaa ruokaa.
 - Kun avaat oven, laitteessa olevat tavarat saattavat pudota ja aiheuttaa henkilö- tai omaisuusvahinkoja.

Turvallisuusohjeet

- Älä ruiskuta laitteen pinnalle mitään tulenarkoja aineita, esimerkiksi hyönteismyrkkyä.
 - Paitsi että tällaiset aineet ovat haitallisia terveydelle, ne voivat myös aiheuttaa sähköiskun, tulipalon tai toimintahäiriöitä.
- Älä käytä tai säilytä jääkaapin läheisyydessä tai sen sisällä mitään lämpötilaherkkiä aineita, esim. herkästi syttyviä suihkeita tai materiaaleja, hiilihappojäätä, lääkeaineita tai kemikaaleja.
- Älä kuivaa jääkaapin sisätiloja hiustenkuivaimella. Älä poista jääkaappiin mahdollisesti muodostuneita hajuja palavien kynttilöiden avulla.
 - Seurauksena saattaa olla sähköisku tai tulipalo.
- Älä seiso laitteen päällä äläkä laita sen päälle mitään esineitä (esimerkiksi pyykkiä, palavia kynttilöitä, palavia savukkeita, astioita, kemikaaleja, metalliesineitä tms.). Tämä voi aiheuttaa sähköiskun, tulipalon, laitevikoja tai henkilövahinkoja. Älä aseta vettä sisältäviä astioita laitteen päälle.
 - Veden läikkyminen voi aiheuttaa sähköiskun tai tulipalon.
- Älä yritä nopeuttaa sulatusprosessia millään mekaanisilla laitteilla tai muillakaan sellaisilla tavoilla, joita valmistaja ei ole erikseen suositellut.
- Varo vaurioittamasta laitteen jäähdytyspiiriä.
- Älä milloinkaan katso pitkään laitteen ultravioletti-LED-valoon.
 - Ultraviolettisäteet voivat rasittaa silmiä.

- Älä aseta jääkaapin hyllyjä ylösalaisin. Hyllyjen pysäyttimet eivät saata toimia.
 - Lasihylly voi pudotessaan aiheuttaa henkilövahinkoja.
- Pidä sormet poissa paikoista, joihin ne voivat jäädä puristuksiin. Ovien ja kaappien väliset alueet ovat tarkoituksellisesti ahtaita. Ole varovainen ovia avatessasi, jos lähistöllä on lapsia.
- Jos havaitset kaasuvuodon, älä käytä avotulta tai mitään muutakaan, mikä voi sytyttää kaasun palamaan. Tuuleta laitteen sijoitustilaa useiden minuuttien ajan.
 - Älä koske laitteeseen tai virtajohtoon.
 - Älä käytä tuuletinta.
 - Kipinät voivat aiheuttaa räjähdyksen tai tulipalon.
- Käytä vain valmistajan tai sen huoltoliikkeen toimittamia LED-valoja.
- Pullot tulisi pitää mahdollisimman lähekkäin, jotta ne eivät pääsisi putoamaan.
- Tämä laite on tarkoitettu vain ruoan säilyttämiseen kotikäytössä.
- Älä korjaa, pura tai muuntele jääkaappia itse.
 - Luvattomat muutokset voivat aiheuttaa turvallisuusongelmia. Jos joudumme korjaamaan luvattomia muutoksia, laskutamme osista ja työtunneista täyden hinnan.
- Käytä vain tavallisia sulakkeita (kupari- tai rautalankaa yms. ei saa käyttää).
- Jos jääkaappi täytyy korjata tai asentaa uudelleen, ota yhteyttä lähimpään huoltoliikkeeseen.
 - Jos et noudata tätä ohjetta, seurauksena saattaa olla sähköisku, tulipalo, toimintahäiriö tai henkilövahinkoja.

Turvallisuusohjeet

- Jos laitteen sisä- tai ulkopuolinen LED-valo on palanut, ota yhteyttä lähimpään huoltoliikkeeseen.
- Jos laite haisee palaneelle tai siitä tulee savua, irrota pistoke pistorasiasta välittömästi ja ota yhteyttä lähimpään Samsung Electronicsin huoltoliikkeeseen.
 - Jos et noudata tätä ohjetta, seurauksena voi olla sähköisku tai tulipalo.
- Irrota pistoke pistorasiasta ennen jääkaapin sisävalon vaihtamista.
 - Muutoin voit saada sähköiskun.
- Jos sinulla on vaikeuksia vaihtaa muu kuin LED-valo, ota yhteyttä Samsungin huoltoon.
- Jos käyttämässäsi laitteessa on LED-valo, älä pura lampun suojusta ja LED-valoa itse.
 - Ota yhteyttä Samsungin huoltoon.
- Kytke pistoke tiiviisti pistorasiaan.
- Älä käytä vaurioitunutta pistoketta, virtajohtoa tai löysää pistorasiaa.
 - Seurauksena saattaa olla sähköisku tai tulipalo.

Käyttövaroitus

VAROITUS

- Pidä laitteen omat tai asennuskalusteen ilmanvaihtoaukot vapaina.
- Älä yritä nopeuttaa sulatusprosessia millään mekaanisilla laitteilla tai muilla sellaisilla tavoilla, joita valmistaja ei ole erikseen suositellut.
- Varo vaurioittamasta laitteen jäähdytyspiiriä.
- Älä käytä laitteen ruoansäilytystiloissa mitään muita kodinkoneita, jolleivät ne ole valmistajan suosittelemaa tyyppiä.

Käyttöön liittyviä muistutuksia

HUOMIO

- Jotta laitteen suorituskyky olisi paras mahdollinen:
 - Älä aseta ruokia liian lähelle jääkaapin takaosan ilmanvaihtoaukkoja, sillä jääkaapin sisäinen ilmanvaihto saattaa estyä.
 - Kääri ruoat oikeanlaisiin pakkauksiin tai käytä ilmatiiviitä rasioita, ennen kuin laitat ruokatavaroita jääkaappiin.
 - Kiinnitä huomiota pakastettavien ruokien enimmäissäilytysaikoihin ja viimeisiin käyttöpäiviin.

Turvallisuusohjeet

- Takuu ja muutokset.
 - Samsungin takuu ei kata mitään ulkopuolisten tähän kodinkoneeseen tekemiä muutoksia eikä Samsung ole vastuussa mistään sellaisista turvallisuuteen liittyvistä ongelmista, joita ulkopuolisten tekemät muutokset voivat aiheuttaa.
- Jääkaapin sisällä olevia ilmanvaihtoaukkoja ei saa tukkia.
 - Jos jääkaapin ilmanvaihtoaukot tukitaan - erityisesti muovipussilla - kaappi saattaa viiletä liikaa.
- Pyyhi laitteen sisältä pois kaikki ylimääräinen kosteus ja jätä ovet auki.
 - Muutoin laitteen sisälle voi muodostua pahaa hajua tai hometta.
- Jos jääkaappi irrotetaan sähköverkosta, on odotettava vähintään 5 minuuttia, ennen kuin se kytketään verkkoon uudelleen.
- Jos jääkaappi kastuu, irrota pistoke pistorasiasta ja ota yhteyttä lähimpään Samsung Electronicsin huoltoliikkeeseen.
- Älä kohdistas lasipintoihin iskuja tai liikaa voimaa.
 - Jos lasi menee rikki, se voi aiheuttaa henkilö- ja/tai omaisuusvahinkoja.
- Käytä vesisäiliössä ja jääpalalokerossa vain juomakelpoista vettä (puhdistettua tai kivennäisvettä).
 - Älä kaada säiliöön teetä tai urheilujuomia. Tämä saattaa vaurioittaa jääkaappia.
- Varo, etteivät sormesi juutu laitteen osiin.
- Jos jääkaappi vuotaa, ota yhteyttä lähimpään huoltoliikkeeseen.
 - Vaarana voi olla sähköisku tai tulipalo.

Puhdistamiseen liittyviä muistutuksia

HUOMIO

- Älä suihkuta vettä suoraan jääkaapin sisä- tai ulkopinnoille.
 - Vaarana voi olla sähköisku tai tulipalo.
- Älä kuivaa jääkaapin sisätiloja hiustenkuivaimella.
- Älä poista jääkaappiin mahdollisesti muodostuneita hajuja palavien kynttilöiden avulla.
 - Seurauksena saattaa olla sähköisku tai tulipalo.
- Käytä vesisäiliössä, jääpalalokerossa ja jääpaloissa vain juomakelpoista vettä (puhdistettua tai kivennäisvettä).
 - Älä lisää säiliöön teetä, mehua tai urheilujuomia, sillä ne voivat vaurioittaa jääkaappia.
- Älä ruiskuta puhdistusainetta suoraan laitteen näyttöön.
 - Näyttöön painetut tekstit saattavat kulua pois.
- Jos laitteen sisälle on päässyt jotakin sinne kuulumatonta ainetta, esimerkiksi vettä, irrota virtajohto pistorasiasta ja ota yhteyttä lähimpään huoltoliikkeeseen.
 - Jos et noudata tätä ohjetta, seurauksena saattaa olla sähköisku tai tulipalo.
- Poista lika ja pöly pistokkeen piikeistä puhtaalla, kuivalla liinalla. Älä käytä pistokkeen puhdistamiseen märkää tai kosteaa liinaa.
 - Muutoin seurauksena voi olla sähköisku tai tulipalo.
- Älä puhdista laitetta suihkuttamalla sen päälle vettä.
- Älä käytä puhdistamiseen bentseeniä, ohennusaineita, Cloroxia tai kloridia.
 - Ne voivat vaurioittaa laitteen pintaa ja aiheuttaa tulipalon.

Turvallisuusohjeet

- Älä milloinkaan työnnä sormiasi tai mitään esineitä laitteen annosteluaukkoon.
 - Seurauksena voi olla henkilö- tai omaisuusvahinkoja.
- Irrota laitteen virtajohto pistorasiasta ennen puhdistamista ja huoltoa.
 - Jos et noudata tätä ohjetta, seurauksena saattaa olla sähköisku tai tulipalo.

Tärkeitä hävittämiseen liittyviä varoituksia

VAROITUS

- Hävitä laitteen pakkausmateriaalit ympäristöystävällisellä tavalla.
- Ennen kuin hävität laitteen, varmista, etteivät mitkään jääkaapin takana olevista putkista ole rikki.
- Jäähdytysaineena käytetään joko R-600a:ta tai R-134a:ta. Tarkista laitteen takana oleva kompressorikyltti tai jääkaapin sisällä oleva tyyppikilpi, jos haluat tietää, mitä jäähdytysainetta jääkaapissa käytetään. Jos jääkaappi sisältää helposti syttyvää kaasua (jäähdytysaine R-600a), pyydä turvalliset hävitysohjeet paikallisilta viranomaisilta.
- Kun hävität jääkaappia, irrota ovet sekä niiden tiivisteet ja salvat, jotta lapset tai eläimet eivät voisi jäädä loukkuun kaapin sisään. Lasten ei saa antaa leikkiä laitteella. Jos lapsi juuttuu laitteen sisään, hän voi satuttaa itsensä tai tukehtua kuoliaaksi.
 - Jos lapsi juuttuu laitteen sisään, hän voi saada vammoja tai tukehtua kuoliaaksi.

- Laitteen eristykseen on käytetty syklopentaania. Eristysmateriaalin kaasut edellyttävät erityiskäsittelyä, kun laite hävitetään. Pyydä ympäristön kannalta turvalliset hävitysohjeet paikallisilta viranomaisilta.
- Pidä kaikki pakkausmateriaalit poissa lasten ulottuvilta, sillä ne saattavat olla vaarallisia lapsille.
 - Jos lapsi laittaa pussin päähänsä, hän saattaa tukehtua.

Lisävinkkejä oikeanlaiseen käyttöön

- Selvitä sähkökatkoksen sattuessa sähkölaitokselta, kuinka kauan katkos tulee kestämään.
 - Jos katkos kestää enintään tunnin tai pari, se ei tavallisesti vaikuta jääkaapin lämpötilaan. Vältä kuitenkin laitteen ovien avaamista sähkökatkoksen aikana.
 - Jos sähkökatkos kestää yli 24 tuntia, poista ja hävitä kaikki laitteessa säilytetyt ruoat.
- Jääkaappi saattaa toimia epävakaasti, jos sitä säilytetään pitkän aikaa alemmassa kuin sille tarkoitetussa lämpötilassa.
- Joidenkin ruoka-aineiden säilyttäminen jääkaapissa voi niiden ominaisuuksien vuoksi vaikuttaa haitallisesti niiden säilyvyyteen.
- Laite on jäätymätön, joten sitä ei tarvitse sulattaa erikseen. Tämä tehdään automaattisesti.

Turvallisuusohjeet

- Lämpötilan kohoaminen sulatuksen aikana vastaa ISO-vaatimuksia. Jos haluat estää säilytettäviä ruokia lämpenemästä turhaan sulatuksen aikana, kääri ruoat useampaan kerrokseen sanomalehtipaperia.

Energiansäästövinkejä

- Asenna laite viileisiin, kuiviin tiloihin, joissa on kunnollinen ilmanvaihto. Varmista, ettei laite altistu suoralle auringonvalolle. Älä milloinkaan sijoita laitetta suoran lämmönlähteen (esim. lämpöpatterin) läheisyyteen.
- Energiansäästöyistä suosittelemme, että laitteen ilmanvaihtoaukkoja ja -ritilöitä ei tukita.
- Anna lämpimän ruoan jäähtyä, ennen kuin laitat sen laitteen sisälle.
- Älä pidä jääkaapin ovea auki liian kauan, kun säilöt ruokaa tai otat ruokatavaroita pois.
- On suositeltavaa jättää jääkaapin taakse ja sivuille vapaata tilaa. Tämä auttaa vähentämään energiankulutusta ja pitää sähkölaskut pienempinä.
- Jotta laite hyödyntäisi kuluttamansa energian mahdollisimman tehokkaasti, kaikki sen sisällä olevat osat, esimerkiksi korit, lokerot ja hyllyt, tulisi pitää niissä paikoissa, joissa ne toimitettaessa olivat.

Tämä laite on tarkoitettu kotitalouskäyttöön ja sitä vastaaviin käyttötilanteisiin, esimerkiksi

- kauppojen, toimistojen ja muiden työpaikkojen henkilökunnan ruokailutiloihin
- maatiloille, hotellien ja motellien asiakkaille ja muihin asuintiloja vastaaviin ympäristöihin
- majatalotyyppeihin ympäristöihin
- pitopalveluille ja muuhun ei-vähittäiskauppakäyttöön.

Turvallisuusohjeet

Sähkö- ja elektroniikkalaiteromua koskevat ohjeet



Tuotteen turvallinen hävittäminen (elektroniikka ja sähkölaitteet)
(Jätteiden lajittelua käyttävät maat)

Oheinen merkintä tuotteessa, lisävarusteissa tai käyttöohjeessa merkitsee, että tuotetta tai lisävarusteina toimitettavia sähkölaitteita (esim. laturia, kuulokkeita tai USB-kaapelia) ei saa hävittää kotitalousjätteen mukana niiden käyttöiän päätyttyä. Virheellisestä jätteenkäsittelystä ympäristölle ja terveydelle aiheutuvien haittojen välttämiseksi tuote ja lisävarusteet on eroteltava muusta jätteestä ja kierrätettävä kestävän kehityksen mukaista uusiokäyttöä varten.

Kotikäyttäjät saavat lisätietoja tuotteen ja lisävarusteiden turvallisesta kierrätyksestä ottamalla yhteyttä tuotteen myyneeseen jälleenmyyjään tai paikalliseen ympäristöviranomaiseen.

Yrityskäyttäjien tulee ottaa yhteyttä tavarantoimittajaan ja selvittää hankintasopimuksen ehdot. Tuotetta tai sen lisävarusteita ei saa hävittää muun kaupallisen jätteen seassa.

Lisätietoja Samsungin ympäristösitoumuksista ja tuotekohtaisista lainsäädännöllisistä velvollisuuksista (esim. REACH ja WEEE) on kestävää toimintaa koskevalla sivulla sivustossamme [Samsung.com](https://www.samsung.com).

(Vain Euroopassa myytävät tuotteet.)

Asentaminen

Jääkaappi on vahinkojen välttämiseksi asennettava tarkalleen näiden ohjeiden mukaisesti.

⚠ VAROITUS

- Käytä jääkaappia tässä oppaassa kuvatulla tavalla ja vain siihen tarkoitukseen, johon laite on suunniteltu.
- Huoltotyöt saa tehdä vain ammattitaitoinen asentaja.
- Hävitä laitteen pakkausmateriaalit paikallisten määräysten mukaisesti.
- Sähköiskujen välttämiseksi virtajohto tulee irrottaa pistorasiasta ennen huoltoa tai varaosien vaihtoa.

Jääkaapin kuvaus

Jääkaapin mukana toimitetut osat saattavat mallista tai käyttömaasta riippuen olla erilaisia kuin kuvassa.

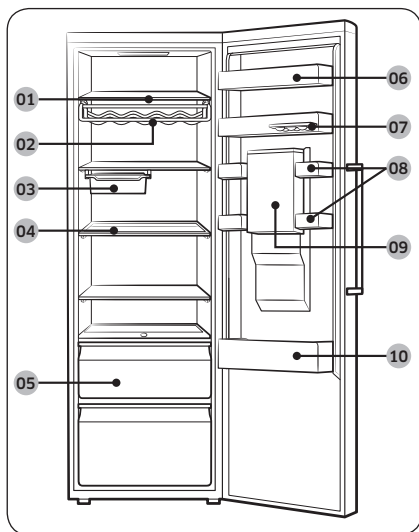

- 01 Jääkaapin hyllyt
- 02 Viiniteline *
- 03 Siirrettävä lokero *
- 04 Taitettava hylly *
- 05 Vihanneslokerot
- 06 Maitotuotteiden lokero
- 07 Irrotettava munateline
- 08 Monitoimilokero
- 09 Vesisäiliö *
- 10 Juomalokero

* vain soveltuviissa malleissa

📖 HUOM.

- Energiatehokkuussyistä hyllyt, lokerot ja laatikot tulee säilyttää alkuperäisillä paikoillaan.
- Säilytä pehmeitä ruokia, esimerkiksi juustoa, monitoimilokerossa. Säilytä pullotettuja juomia juomalokerossa.

Asentaminen

Vaiheittainen asennus

VAIHE 1 Valitse asennuspaikka

Asennuspaikkaa koskevat vaatimukset:

- Kestävä, tasainen pinta ilman mattoa tai sellaisia lattiamateriaaleja, jotka voivat estää ilmanvaihdon.
- Etäällä suorasta auringonvalosta.
- Riittävästi tilaa oven avaamiseen ja sulkemiseen.
- Kaukana lämmönlähteistä.
- Riittävästi tilaa huoltotöille.
- Lämpötilarajat: 10–43 °C

Tehokkaat lämpötilarajat

Jääkaappi on suunniteltu toimimaan normaalisti luokituksensa mukaisissa lämpötilarajoissa.

Luokka	Merkki	Ympäristön lämpötilarajat (°C)	
		IEC 62552 (ISO 15502)	ISO 8561
Erittäin lauhkea	SN	+10-+32	+10-+32
Lauhkea	N	+16-+32	+16-+32
Subtrooppinen	ST	+16-+38	+18-+38
Trooppinen	T	+16-+43	+18-+43

HUOMAUTUS

Ympäristön lämpötila, ovien avaamistiheys ja jääkaapin sijoituspaikka saattavat vaikuttaa jääkaapin jäädytyskykyyn ja virrankulutukseen. Suosittelemme tarvittaessa säätämään lämpötilaa.

Vapaa tila

Tarkista asennuksen tilavaatimukset alla olevista kuvista ja taulukosta.

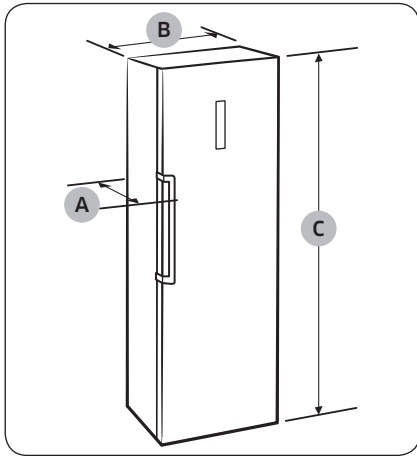

Syvyys "A"	694
Leveys "B"	595
Kokonaiskorkeus "C"	1853

(yksikkö: mm)

Asentaminen

Asentaminen

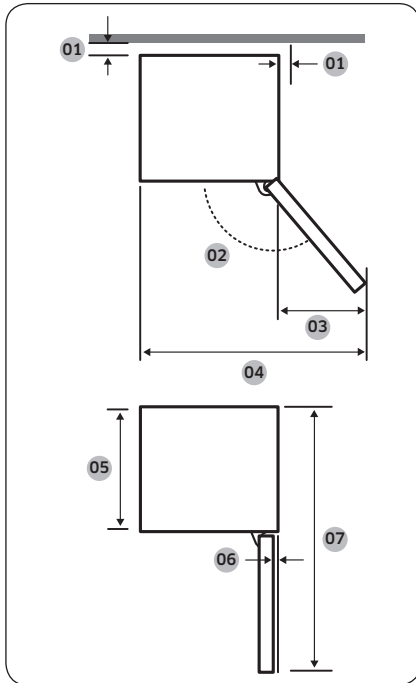

01	yli 50 mm suositellaan
02	130°
03	377
04	967
05	575
06	5,5
07	1194

(yksikkö: mm)

HUOM.

Voit asentaa jääkaapin niin lähelle seinää kuin mahdollista. Ota kuitenkin huomioon, että virrankulutus kasvaa, mitä lähemmäksi seinää jääkaapin asennat.

HUOM.

Yllä olevassa taulukossa mainitut mitat voivat vaihdella mittaustavasta riippuen.

VAIHE 2 WiFi-verkkoyhteys

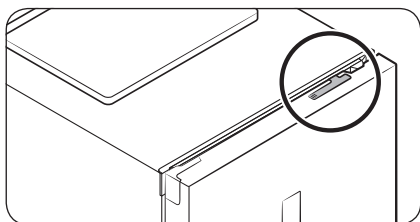

Jääkaapin toimintoja voidaan etäohjata käyttämällä erikseen myytävää Smart Home Donglea. Voit ostaa Smart Home Donglen menemällä osoitteeseen www.samsung.com ja seuraamalla donglen tuotetietoja.

⚠ HUOMIO

- Samsungin Smart Home Donglea on saatavana kahta eri tyyppiä: yksi tyyppi on tarkoitettu käytettäväksi Samsungin älytelevisioiden kanssa ja toinen on tarkoitettu käytettäväksi Samsungin kodinkoneiden kanssa.
- Sinun on hankittava kodinkoneiden kanssa käytettävä Samsungin Smart Home Dongle. Muut donglet voivat aiheuttaa järjestelmävikoja.

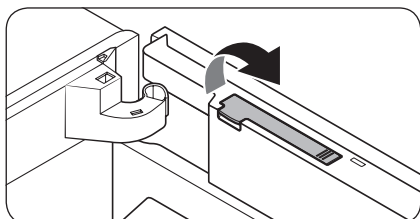

1. Avaa jääkaapin ovi ja avaa oven yläaidassa oleva donglen suojus vetämällä sitä ylös.

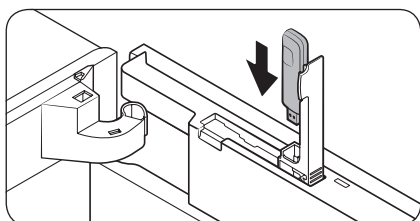

2. Aseta Smart Home Dongle sille tarkoitettuun porttiin oikein päin.

Asentaminen

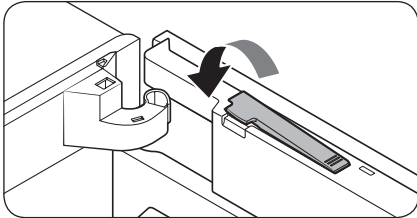

3. Sulje donglen suojus painamalla sitä alaspäin.

VAIHE 3 Lattia

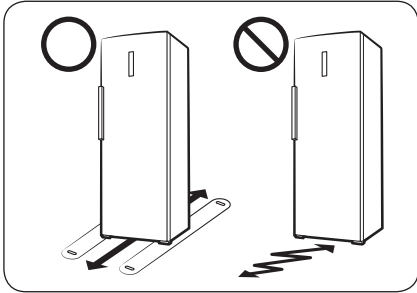

- Jääkaapin asennusalustan on kestävä täyden jääkaapin paino.
- Voit suojata lattiaa asettamalla suuren pahvinpalan jääkaapin jalkojen alle.
- Kun jääkaappi on lopullisella paikallaan, älä siirrä sitä, jollei se ole välttämätöntä. Tämä on tärkeää lattian suojaamiseksi. Voit tarvittaessa käyttää paksua paperia tai kangasta (esimerkiksi vanhaa mattoa) siirtoalueen suojana.

VAIHE 4 Säädä säätöjalkoja

⚠ HUOMIO

- Jääkaappi on tasapainotettava tasaiselle, kestäväälle lattialle. Jos et noudata tätä ohjetta, jääkaappi voi vaurioitua tai aiheuttaa henkilövahinkoja.
- Jääkaapin on oltava tyhjä tasapainottamisen aikana. Varmista, ettei jääkaapin sisällä ole ruokaa.
- Säädä etuosa turvallisuussyistä hieman takaosaa korkeammalle.

Jääkaappi voidaan tasapainottaa käyttämällä etujaloissa olevaa tasapainotusruuvia (säädintä). Tee tasapainotus litteäpäisellä ruuvimeisselillä.

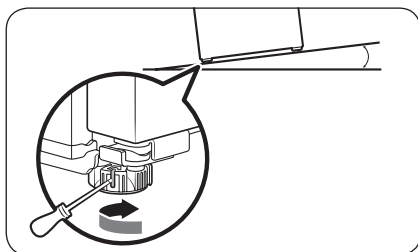

Vasemman puolen korkeuden säätäminen:

Aseta litteäpäinen ruuvimeisseli vasemman puolen etujalan säätimeen. Voit nostaa korkeutta kääntämällä säädintä myötäpäivään ja laskea sitä kääntämällä säädintä vastapäivään.

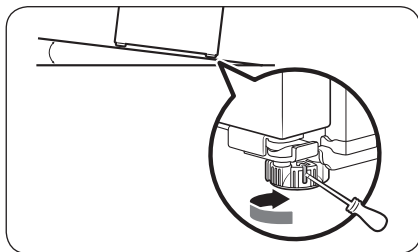

Jääkaapin oikean puolen korkeuden säätäminen:

Aseta litteäpäinen ruuvimeisseli oikean puolen etujalan säätimeen. Voit nostaa korkeutta kääntämällä säädintä myötäpäivään ja laskea sitä kääntämällä säädintä vastapäivään.

Asentaminen

VAIHE 5 Käyttöönotto

Seuraavien vaiheiden jälkeen jääkaapin tulisi olla täydessä toimintakunnossa.

1. Poista hyllyjä kuljetuksen ajaksi suojaamaan laitetut pehmustetyynyt hyllyjen kaikista nurkista.
2. Käynnistä jääkaappi kiinnittämällä virtajohto pistorasiaan.
3. Avaa ovi ja varmista, että sisävalo syttyy.
4. Aseta lämpötila kylmimpään käytettävissä olevaan asetukseen ja odota noin tunti. Jääkaappi viilenee hieman ja moottori käy tasaisesti.
5. Odota, kunnes jääkaappi on asetetussa lämpötilassa. Nyt jääkaappi on käyttövalmis.

HUOM.

Jääkaapin käynnistyessä kuulet hälytysäänen. Poista hälytys käytöstä painamalla **Fridge (Jääkaappi)** -painiketta.

VAIHE 6 Lopputarkastus

Kun asennus on tehty, varmista seuraavat:

- Jääkaapin johto on kiinnitetty pistorasiaan ja maadoitus on tehty oikein.
- Jääkaappi asennetaan tasaiselle alustalle.
- Jääkaappi on suorassa ja vankasti lattiaa vasten.
- Oven voi avata ja sulkea esteettä, ja sisävalo syttyy automaattisesti, kun ovi avataan.

Toiminnot

Toimintopaneeli

A-TYYPPI

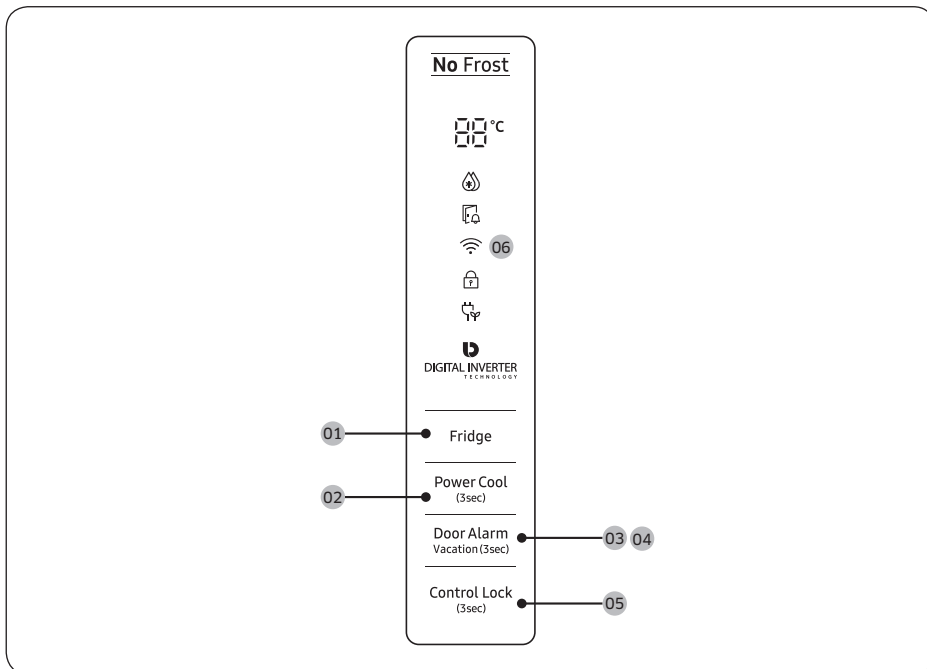

B-TYYPPI

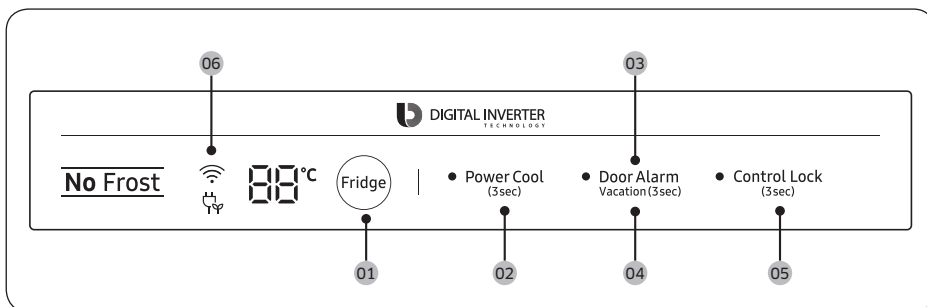

Toiminnot

Toiminnot

01 Fridge (Jääkaappi)

02 Power Cool (Tehojäähdytys)

03 Door Alarm (Ovihälytys)

04 Vacation (Loma)

05 Control Lock (Lukitus)

06 Verkkoyhteys

01 Jääkaappi

Fridge (Jääkaappi)	Säädä jääkaapin lämpötilaa valitsemalla haluttu lämpötila painamalla Fridge (Jääkaappi) -painiketta. Voit valita haluamasi lämpötilan väliltä 1-7 °C (oletusasetus: 3 °C).
--------------------	--

02 Tehojäähdytys (3 s)

Power Cool (Tehojäähdytys)	<p>Tehojäähdytys nopeuttaa jäähdytystä käyttämällä suurinta puhallinnopeutta. Jääkaappi käy täydellä puhallinnopeudella kaksi ja puoli tuntia ja palaa sen jälkeen takaisin aiempaan lämpötilaansa.</p> <ul style="list-style-type: none">Ota Tehojäähdytys käyttöön pitämällä Power Cool (Tehojäähdytys) -painiketta painettuna 3 sekuntia. Toiminnon ilmaisin (🔊) syttyy ja jääkaappi jäähtyy nopeammin.Poista Tehojäähdytys käytöstä pitämällä Power Cool (Tehojäähdytys) -painiketta uudelleen painettuna 3 sekuntia. Jääkaappi siirtyy takaisin aiempaan lämpötila-asetukseen. <p>📌 HUOM. Tehojäähdytys kuluttaa enemmän sähköä. Muista ottaa se pois käytöstä ja palauttaa aiempi lämpötila-asetus, kun et käytä sitä.</p>
----------------------------	--

03 Ovihälytys

Door Alarm (Ovihälytys)	Voit asettaa hälytyksen muistutukseksi. Jos ovi on auki yli 2 minuuttia, jääkaappi antaa äänimerkin ja hälytyksen merkkivalo alkaa vilkkua. Voit ottaa hälytyksen käyttöön ja poistaa sen käytöstä painamalla Door Alarm (Ovihälytys) -painiketta.
-------------------------	--

04 Loma (3 s)

Vacation (Loma)	<p>Jos lähdet lomalle tai työmatkalle tai jos et aio käyttää jääkaappia pitkään aikaan, käytä Loma -tilaa.</p> <ul style="list-style-type: none">• Ota Loma -tila käyttöön pitämällä Vacation (Loma) -painiketta painettuna 3 sekuntia. Lomatilan merkkivalo syttyy ja samalla jääkaapin lämpötilojen näyttö sammuu. Jääkaapin lämpötila pidetään alle 17 °C:ssa.• Poista Loma -tila käytöstä pitämällä Vacation (Loma) -painiketta uudelleen painettuna 3 sekuntia. Jääkaappi siirtyy takaisin aiempaan lämpötila-asetukseen. <p> HUOM.</p> <ul style="list-style-type: none">• Ota ruoat pois jääkaapista ennen lomatoiminnon käyttämistä.• Lomatila poistetaan käytöstä, jos säädät lämpötila-asetuksia.
-----------------	---

05 lukitus (3 s)

Control Lock (Lukitus)	<p>Estä painikkeiden painaminen vahingossa pitämällä Control Lock (Lukitus) -painiketta painettuna 3 sekuntia. Tämä ottaa Lukitus -toiminnon käyttöön. Kaikki painikkeet ovat poissa käytöstä, kun merkkivalo  palaa.</p> <p>Ota toiminto pois käytöstä pitämällä painiketta uudelleen painettuna 3 sekuntia. Kaikki painikkeet toimivat normaalisti.</p>
------------------------	---

06 Verkkoysteys

Voit hallita ja valvoa jääkaappiasi Samsung Smart Home -sovelluksen avulla, valinnaisen Smart Home Donglen (myydään erikseen) kautta. Lisätietoja Samsung Smart Home -sovelluksesta on Samsung Smart Homea käsittelevässä osiossa.

HUOM.

- Suositeltuja salausjärjestelmiä ovat WPA/TKIP ja WPA2/AES. Uudempia tai hyväksymättömiä Wi-Fi-varmennusprotokollia ei tueta.
- Ympäröivä langattomien yhteyksien ympäristö voi vaikuttaa langattomiin verkkoihin.
- Jos internetpalveluntarjoajasi on rekisteröinyt PC:si tai modeemisi MAC-osoitteen tunnistamista varten, Samsung Smart -jääkaappisi ei välttämättä saa yhteyttä internetiin. Jos näin käy, pyydä teknistä tukea internetpalveluntarjoajaltasi.
- Verkköjärjestelmäsi palomuuriasetukset voivat estää Samsung Smart -jääkaappia yhdistämästä internetiin. Pyydä teknistä tukea internetpalveluntarjoajaltasi. Jos tämä ongelma jatkuu, ota yhteys Samsungin paikalliseen huoltoliikkeeseen tai jälleenmyyjään.
- Katso käyttöpiirteen käyttöoppaasta ohjeita langattoman käyttöpiirteen määrittämiseen.
- Samsung Smart Home Donglea käytävät Samsung Smart -jääkaapit tukevat 2,4 GHz:n Wi-Fi-yhteyden IEEE 802.11 b/g/n- ja Soft-AP -protokollaa (IEEE 802.11 n on suositeltava).
- Valtuuttamattomat langattomat Wi-Fi-reitittimet eivät välttämättä yhdistä Samsung Smart -jääkaappeihin.

Toiminnot

Samsung Smart Home

Asentaminen

Etsi Google Play Store-, Galaxy Apps- tai Apple App Store -sovelluskaupasta hakusanalla Samsung Smart Home. Lataa ja asenna Samsung Smart Home -sovellus, jonka Samsung Electronics tarjoaa älylaitteille.

HUOM.

- Samsung Smart Home -sovellus on tarkoitettu Android 4.0 (ICS)- tai iOS 8.0 -käyttöjärjestelmälle tai näiden uudemmille versioille, ja se on optimoitu Samsungin älypuhelimille (Galaxy S- ja Galaxy Note -sarjat). Osa toiminnoista saattaa toimia erilailla muissa älypuhelinmalleissa.
- Toiminnan parantamiseksi Samsung Smart Home -sovellusta voidaan muuttaa ilman ilmoitusta tai sen tuki voi loppua valmistajan käytännön mukaan.

Samsung-tili

Sinun on rekisteröitävä Samsung-tilisi käyttääksesi sovellusta. Jos sinulla ei ole Samsung-tiliä, noudata sovelluksen näytössä olevia ohjeita ja luo ilmainen Samsung-tili.

Aloittaminen

1. Aseta Smart Home Dongle jääkaapissa sille tarkoitettuun porttiin.
2. Suorita Samsung Smart Home -sovellus ja kirjaudu sisään Samsung-tilillesi. iPhone-käyttäjien on annettava kirjautumistietonsa joka kerta avatessaan sovelluksen.
3. Napauta **Add Device (lisää laite) > Refrigerator (Jääkaappi)**.
4. Noudata näytön ohjeita ja anna tarvittavat reitintiedot ja napauta sitten kohtaa **Next (Seuraava)**.
5. Pidä **Fridge (Jääkaappi)** -painike painettuna vähintään 5 sekuntia, kunnes viesti "AP" ilmestyy näyttöön. Jääkaappisi rekisteröidään sovellukseen.
6. Kun laitteen rekisteröinti on valmis, jääkaappikuvake tulee näkyviin Samsung Smart Home -sovelluksessa.
7. Avaa jääkaappisivu napauttamalla jääkaappikuvaketta.
8. Kun verkkoyhteys on luotu, jääkaapin Wi-Fi-kuvake syttyy.

Jääkaappisovellus

Integroitu säädin

Voit seurata ja ohjata jääkaappiasi kotona ja kodin ulkopuolella.

- Avaa jääkaappisivu napauttamalla jääkaapin kuvaketta Samsung Smart Home -sovelluksessa.
- Tarkista jääkaappisi käyttötilanne tai ilmoitukset ja muuta valintoja tai asetuksia tarvittaessa.

HUOM.

Jääkaapin jotkin valinnat tai asetukset eivät välttämättä ole käytettävissä kaukosäätimessä.

Kategoria	Kohde	Kuvaus
Valvonta	Jääkaapin lämpötila	Näyttää jääkaapin käytössä olevan lämpötila-asetuksen.
	Diagnoosi	Tunnistaa jääkaapin epätavallisen toiminnan.
	Energianvalvonta	Tarkastaa jääkaapin kertyneen sähkönkulutuksen viimeisen 180 päivän ajalta.
Toiminnot	Tehojäähdytys	Voit ottaa Tehojäähdytys -toiminnon käyttöön tai poistaa sen käytöstä ja tarkistaa nykyiset asetukset.
Hälytykset	Epätavallisen korkea lämpötila	Tämä hälytys laukeaa jääkaapin lämpötilan ollessa epätavallisen korkea.
	Oven avaus	Tämä hälytys laukeaa jääkaapin oven ollessa auki määrätyn aikaa.

Toiminnot

Erikoisominaisuudet

Jääkaapin erikoistoiminnot saattavat mallista tai käyttömaasta riippuen olla erilaisia kuin kuvan laitteessa.

Veden annostelija (vain soveltuviissa malleissa)

Veden annostelijasta saat helposti vettä avaamalla jääkaapin ovea. Vesisäiliö on täytettävä juomakelpoisella vedellä ennen käyttöä.

Vesisäiliön täyttäminen juomakelpoisella vedellä

Avaa ovi ja paikanna vesisäiliö ovihyllyjen alueelta.

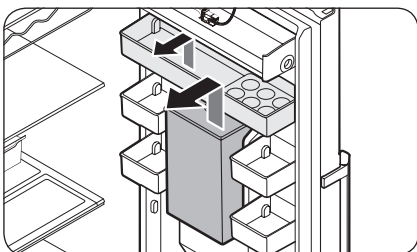

1. Irrota vesisäiliö nostamalla sitä samalla, kun pidät kiinni sen molemmilla puolilla olevista tartuntakohdista.

HUOM.

Irrota ylälokero ennen vesisäiliön irrottamista.

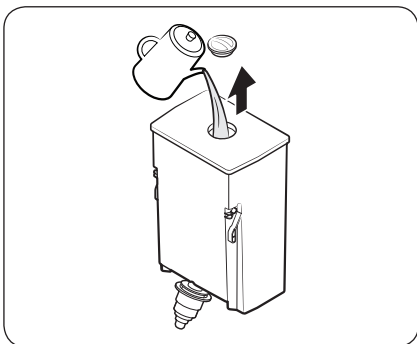

2. Kaada vesisäiliöön enintään 4,5 litraa juomakelpoista vettä. Voit kaataa säiliöön vettä irrottamalla ensin joko yläsuojuksen tai kannen.

HUOM.

Puhdista vesisäiliö ennen ensimmäistä käyttökertaa.

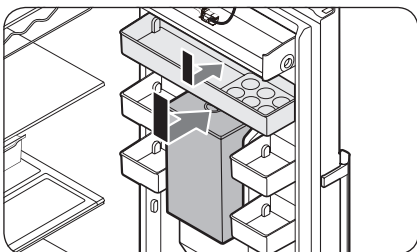

3. Aseta ensin vesisäiliö paikalleen ja kiinnitä ylälokero vasta sen jälkeen. Aseta vesisäiliö oven seinämää vasten ja laske sitä pystysuunnassa alaspäin, kunnes se loksahtaa paikalleen. Älä kallista vesisäiliötä.

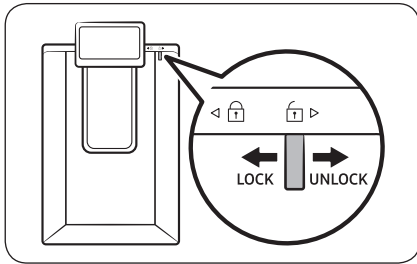

4. Aseta vesilasi annosteluhanan alle ja laske vettä painamalla annostelijan vipua varovasti. Varmista, että veden annostelijaa ei ole lukittu.

⚠ HUOMIO

- Veden annostelija on suunniteltu juomaveden annosteluun. Käytä vesisäiliössä vain juomakelpoista vettä. Älä käytä säiliössä mitään muita nesteitä.
- Älä täytä säiliötä liikaa, jottei vesi tulvi yli.
- Varmista, että vesisäiliö on kunnolla paikallaan.
- Älä käytä jääkaappia ilman vesisäiliötä. Tämä voi heikentää laitteen suoritustehoa ja tehokkuutta.
- Estä veden läikkyminen varmistamalla, että lasi on kohdistettu oikein annostelijan vipuun nähden.

Huolto

Oven kätisyyden vaihtaminen (vain soveltuviissa malleissa)

Ovien kätisyyden saa vaihtaa vain jokin Samsungin valtuuttamista huoltoliikkeistä asiakkaan omalla kustannuksella, koska takuu ei kata tällaisia huoltotoimenpiteitä.

⚠ VAROITUS

- Takuu ei kata valtuuttamattomien huoltoliikkeiden tekemiä epäonnistuneita kätisyyden vaihtamisia tai niiden aiheuttamia omaisuusvahinkoja.
- Varmista ennen kätisyyden vaihtamista, että jääkaappi on irrotettu virtalähteestä.
- Odota vähintään yksi tunti kätisyyden vaihtamisen jälkeen. Tämä estää mahdollisen sähköiskun.

Tarvittavat työkalut (eivät sisälly toimitukseen)

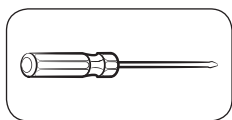

Ristipääruuvimeisseli

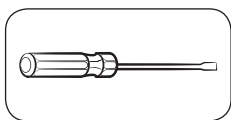

Litteäpäinen ruuvimeisseli



10 mm:n ruuviavain
(yläsaranan akselille)

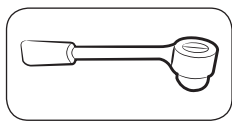

8 mm:n hylsyavain
(pulteille)



12 mm:n ruuviavain
(alasaranan akselille)

Lisävarusteet

Alla luetellut lisävarusteet voivat olla erilaisia eri malleissa.

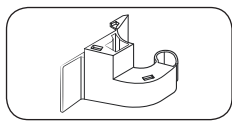

Saranasuojus (L)

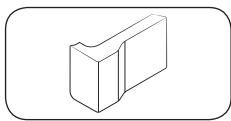

Aukon suojus (L)

⚠ HUOMIO

Pidä kätisyyden vaihtamisen aikana kaikki jääkaapin pienet osat (ruuvit, suojukset jne.) pois lasten ulottuvilta turvallisuussyistä.

Vaiheittaiset ohjeet

VAIHE 1 Irrota kahva

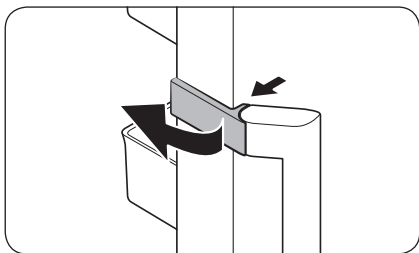

1. Avaa kahvan suojuksen lukitus ja laita suojus syrjään.

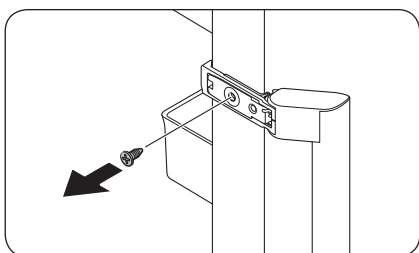

2. Irrota kaikki kahvan ala- ja yläosassa olevat ruuvit.

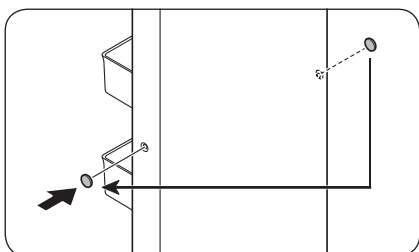

3. Irrota kahvan ruuvisuojukset (2 kpl) litteäpäisellä ruuvimeisselillä. Aseta tämän jälkeen kahvan ruuvisuojukset vastakkaiselle puolelle.

HUOMIO

Irrota kahvan ruuvisuojukset varovasti vaurioiden välttämiseksi.

HUOM.

Pidä kahva tallessa myöhempää käyttöä varten.

Huolto

Huolto

VAIHE 2 Poista jääkaapin ovi

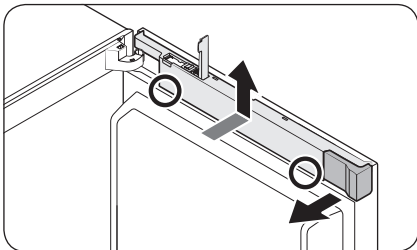

1. Avaa donglen suojus ja irrota aukon suojus.
2. Paina johtosuojuksen (kuvaan merkittyjä) alaosia alaspäin molemmin käsin ja nosta johtosuojusta ylöspäin.

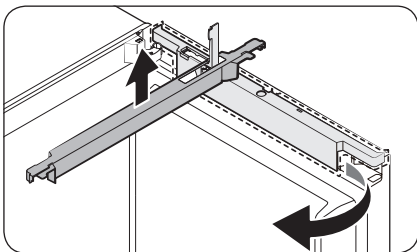

3. Käänä johtosuojusta eteenpäin 90 astetta ja irrota se nostamalla sitä ylöspäin.

HUOM.

Pidä aukon suojus ja johtosuojus tallessa. Tarvitset niitä, jos palautat oven takaisin alkuperäiseen (kätisyyden vaihtamista edeltävään) asentoonsa.

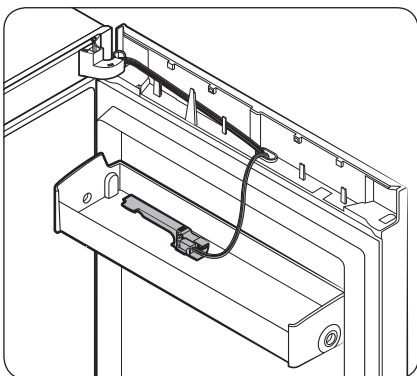

HUOM.

Säilytä donglen suojusta oviokerossa myöhempää käyttöä varten.

Näyttötyyppi A

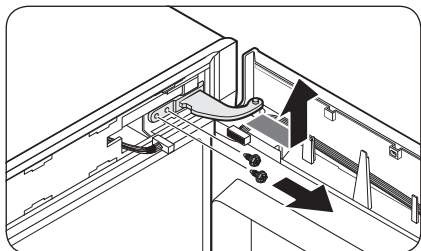
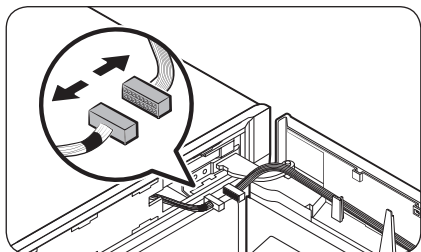
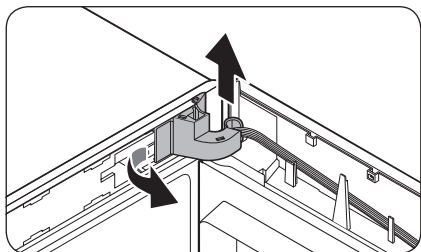
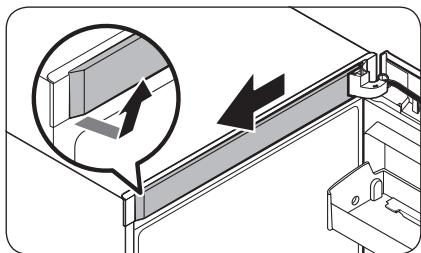

1. Irrota ensin oikeanpuoleinen yläreunuksen suojustus. Lopuksi poista suojustus vetämällä eteenpäin.

2. Vedä saranasuojuksen vasenta puolta ja irrota suojustus nostamalla sitä hieman sen alaosasta.

⚠ HUOMIO

Varo jääkaapin ovessa tai sen ympärillä olevia liittimiä ja johtoja, ettei ne vaurioidu saranasuojusta poistettaessa.

📖 HUOM.

Pidä saranasuojus tallessa. Tarvitset sitä, kun palautat oven takaisin alkuperäiseen asentoon (ennen kätisyyden vaihtamista).

3. Irrota jääkaapissa tai sen ympärillä olevat liittimet. Löysää yläsaranan ruuveja ja poista ne.

⚠ HUOMIO

Pidä jääkaapin ovesta kunnolla kiinni yläsaranaa irrottaessasi, jotta ovi ei putoaisi.

Huolto

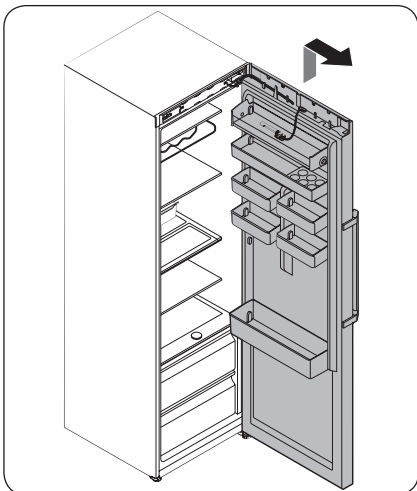

4. Kun yläsarana on irrotettu, irrota ovi nostamalla sitä ylöspäin. Pidä ovi tallessa.

⚠ HUOMIO

Ovi on painava. Ole varovainen ovea poistettaessa vaurioiden ja vammojen välttämiseksi.

Näyttötyyppi B

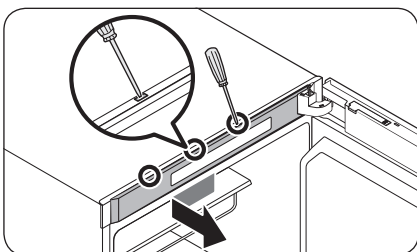

1. Irrota yläreunuksen suojus työntämällä litteäpäin ruuvimeisseli oven yläosan aukkoihin aukko kerrallaan.

📦 HUOM.

Aloita kauimpana saranasta olevasta aukosta.

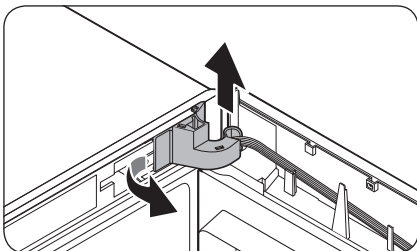

2. Vedä saranasuojuksen vasenta puolta ja irrota suojus nostamalla sitä hieman sen alaosasta.

⚠ HUOMIO

Varo jääkaapin ovessa tai sen ympärillä olevia liittimiä ja johtoja, ettei ne vaurioidu saranasuojusta poistettaessa.

📦 HUOM.

Pidä saranasuojus tallessa. Tarvitset sitä, kun palautat oven takaisin alkuperäiseen asentoon (ennen kätisyyden vaihtamista).

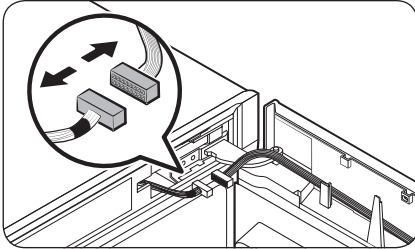

3. Irrota jääkaapissa tai sen ympärillä olevat liittimet. Löysää **yläsaranan** ruuveja ja poista ne.

⚠ HUOMIO

Pidä jääkaapin ovesta kunnolla kiinni yläsaranaa irrottaessasi, jotta ovi ei putoaisi.

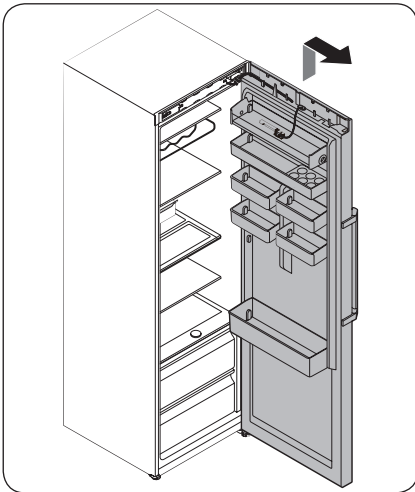
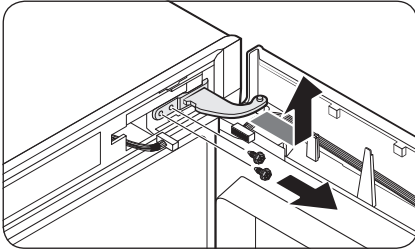

4. Kun **yläsarana** on irrotettu, irrota ovi nostamalla sitä ylöspäin. Pidä ovi tallessa.

⚠ HUOMIO

Ovi on painava. Ole varovainen ovea poistettaessa vaurioiden ja vammojen välttämiseksi.

Huolto

VAIHE 3 Vaihda automaattisulkimen puolta

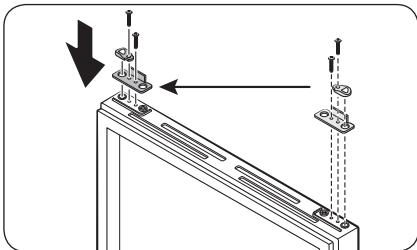

1. Irrota jääkaapin oven automaattisulkimen vipu löysäämällä sen ruuvit ja oven vastakkaisella puolella olevat ruuvit.
2. Aseta automaattisulkimen vipu oven vastakkaiselle puolelle ja kiristä ruuvit.

VAIHE 4 Vaihda alasaranan puolta

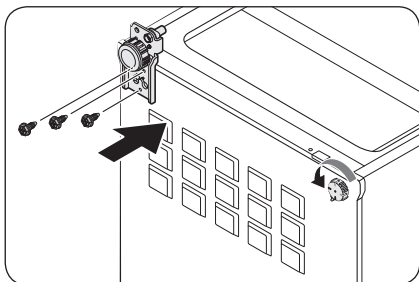
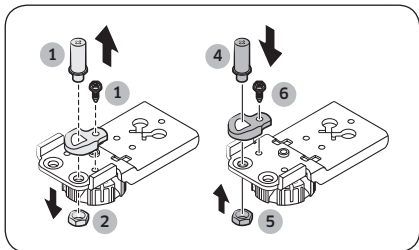
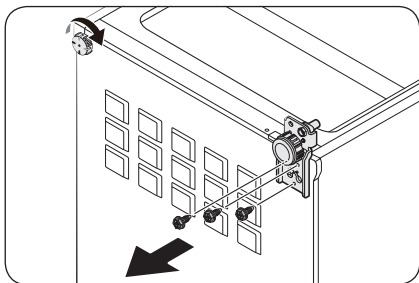

1. Laske jääkaappi alas vaaka-asentoon varovaisesti. Irrota tämän jälkeen oikeanpuoleiset **alasaranan** ruuvit ja sitten vasemmalla oleva **säätöjalka** tässä järjestyksessä.
2. Irrota akselin vieressä oleva **takapultti** 8 mm:n hylsyavaimella.
3. Irrota akselin **pultti alasaranan** alta.
4. Irrota akseli ristipääruuvimeisselillä.
5. Aseta akseli vastakkaiselle puolelle.
6. Aseta **takapultti** paikalleen ja kiristä se.
7. Aseta akselin **pultti** paikalleen ja kiristä se.
8. Aseta **alasarana** vastakkaiselle puolelle ja kiristä sen ruuvit. Aseta **säätöjalka** vastakkaiselle puolelle ja kiristä sen ruuvit.
9. Nosta jääkaappi varovasti takaisin pystyasentoon.

Huolto

VAIHE 5 Aseta jääkaapin ovi takaisin paikoilleen

Näyttötyyppi A

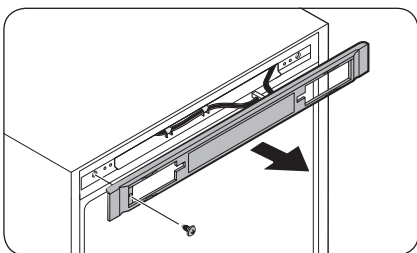

1. Irrota ruuvi ja vedä ohjainsuojus irti.

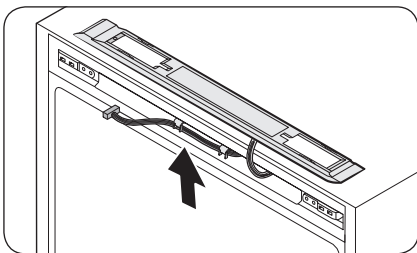

2. Siirrä liittimet ja johdot vastakkaiselle puolelle. Aseta ohjainsuojus paikalleen ja kiristä vastakkaisen puolen ruuvit.

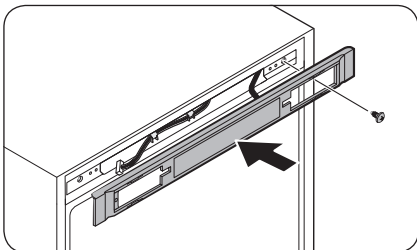

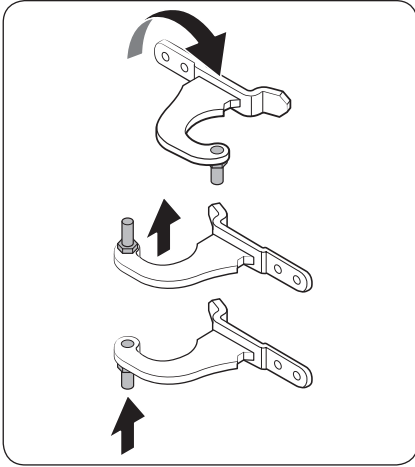

3. Irrota akseli yläsaranaosta. Kokoa akseli tämän jälkeen kuvan osoittamalla tavalla.

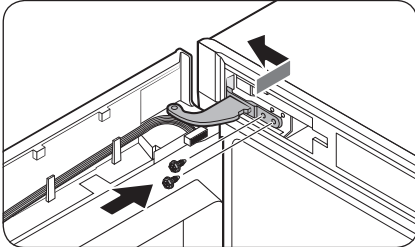

4. Aseta oven alaosa laitteeseen ensin.
5. Aseta yläsarana paikalleen ja kiristä sen ruuvit.

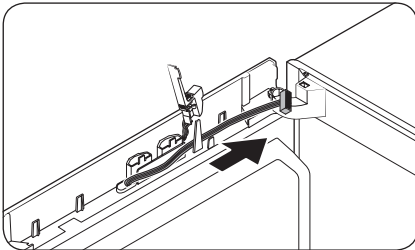

- Siirrä johdot vastakkaiselle puolelle ja kiinnitä ne vastakkaisella puolella olevaan sisäkoukkuun.

Huolto

Huolto

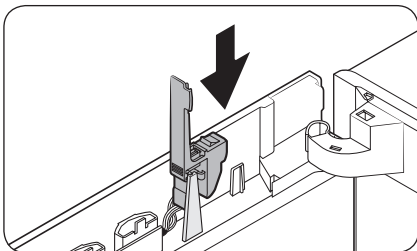

6. Aseta donglen suojus takaisin alkuperäiselle paikalleen.

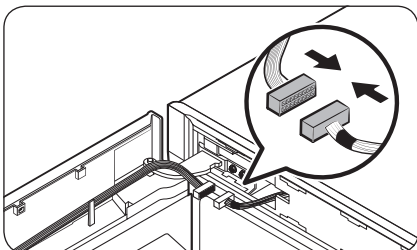

7. Kytke jääkaapin oven ja pääyksikön liittimet. Kiinnitä sitten johdot valinnaisen saranasuojuksen (L) sisäkoukkuun.

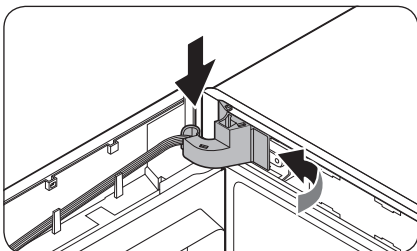
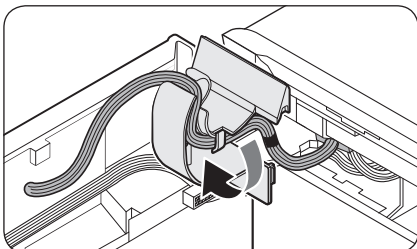

8. Aseta saranasuojus yläsaranaan oikea puoli edellä. Aseta suojus paikalleen painamalla sen alaosaa.

⚠ HUOMIO

Varmista, että johtoja tai liittimiä ei ole välissä.

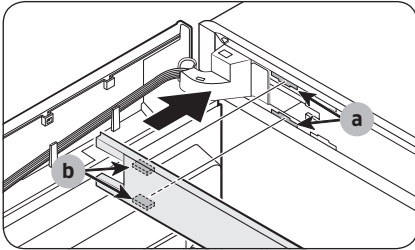

9. Aseta yläreunuksen suojus paikalleen niin, että osa (b) sopii osaan (a) vinottain.

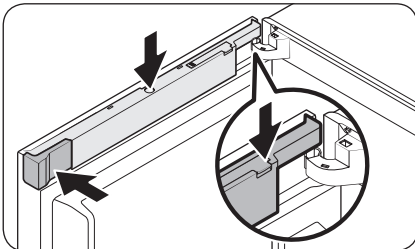
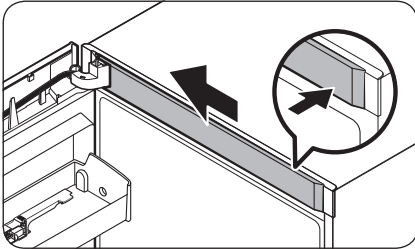

10. Aseta johtosuoja avatun donglen suojuksen läpi paikalleen. Käännä suojusta 90 astetta eteenpäin ja loksauta se paikalleen painamalla sitä alaspäin.

11. Aseta aukon suojus (L) alkuperäiselle paikalleen ja sulje donglen suojus.

HUOM.

Suojukset ovat erilaisia eri malleissa.

Näyttötyyppi B

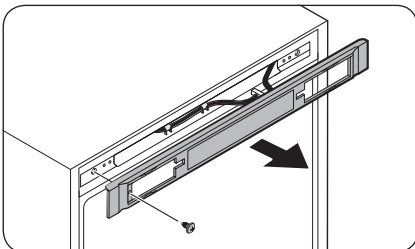

1. Irrota ruuvi ja vedä ohjainsuojus irti.

Huolto

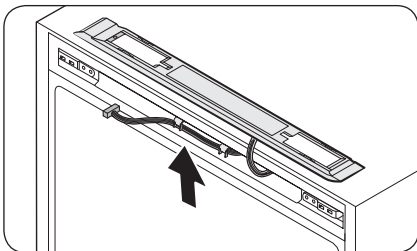

2. Siirrä liittimet ja johdot vastakkaiselle puolelle. Aseta **ohjainsuojus** paikalleen ja kiristä vastakkaisen puolen ruuvit.

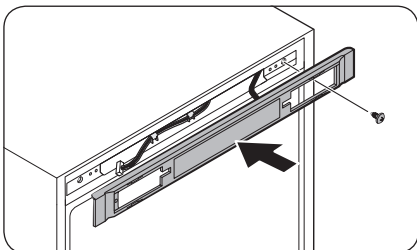

3. Irrota akseli yläsaranasta. Kokoja akseli tämän jälkeen kuvan osoittamalla tavalla.

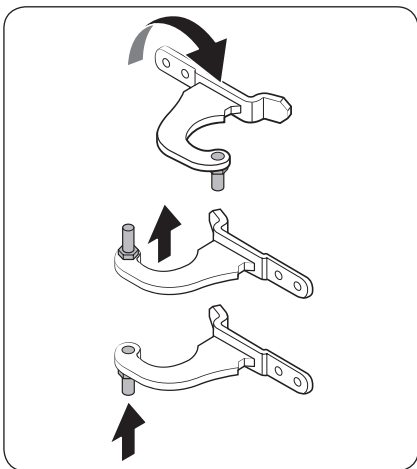

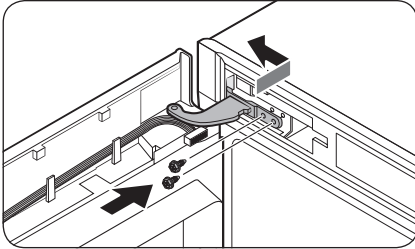

4. Aseta oven alaosa laitteeseen ensin.
5. Aseta yläsarana paikalleen ja kiristä sen ruuvit.

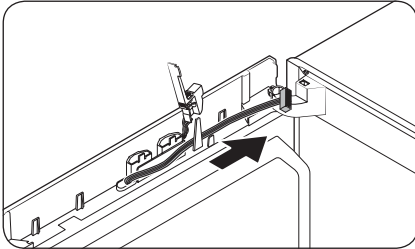

- Siirrä johdot vastakkaiselle puolelle ja kiinnitä ne vastakkaisella puolella olevaan sisäkoukkuun.

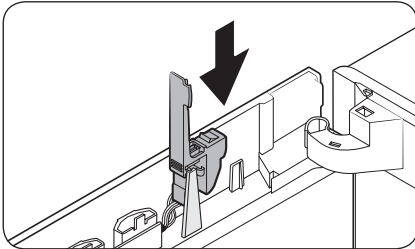

6. Aseta donglen suojus takaisin alkuperäiselle paikalleen.

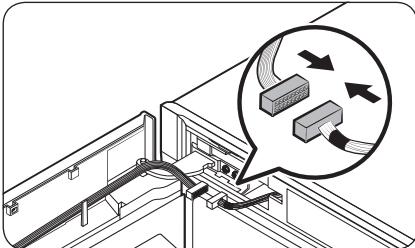

7. Kytke jääkaapin oven ja pääyksikön liittimet. Kiinnitä sitten johdot valinnaisen saranasuojuksen (L) sisäkoukkuun.

Huolto

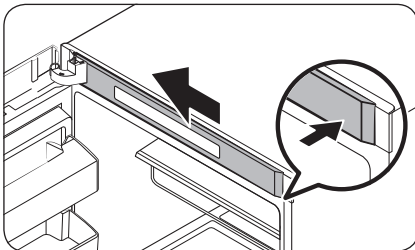
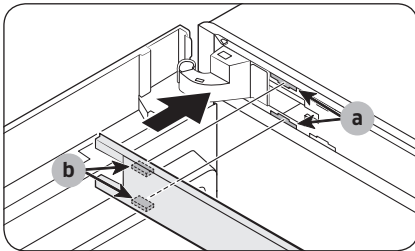
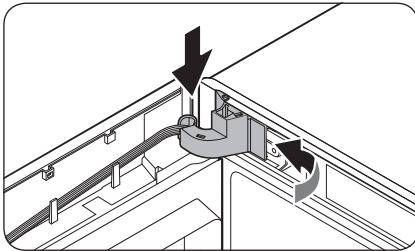
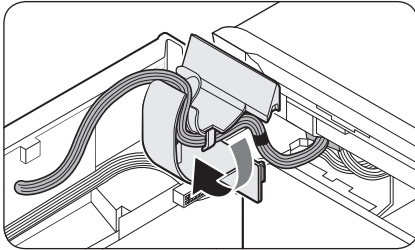

8. Aseta saranasuojus yläsaranaan oikea puoli edellä. Aseta suojus paikalleen painamalla sen alaosaa.

⚠ HUOMIO

Varmista, että johtoja tai liittimiä ei ole välissä.

9. Aseta yläreunuksen suojus paikalleen niin, että osa (b) sopii osaan (a) vinottain. Lukitse suojus liu'uttamalla sen päätä vasemmalle.

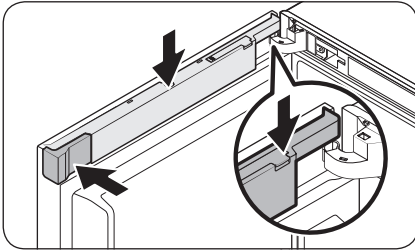
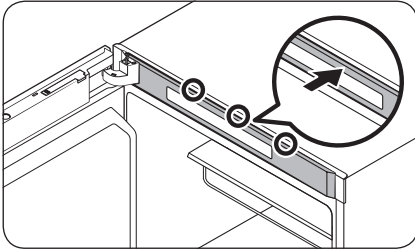
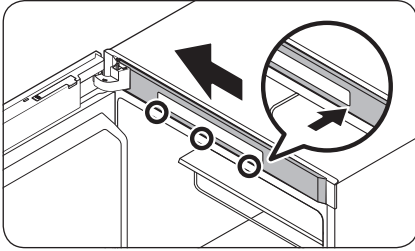

- Jos käyttämäsi jääkaappimallin yläosassa on näyttöpaneeli, työnnä ensin **ylärungon suojuksen** vasen pää ja sen jälkeen oikea puoli sisään lukitsemalla ala- ja yläalueet tässä järjestyksessä.

10. Aseta **johtosuoja** avatun **donglen suojuksen** läpi paikalleen. Käännä suojusta 90 astetta eteenpäin ja loksauta se paikalleen painamalla sitä alaspäin.

11. Aseta **aukon suojuksen (L)** alkuperäiselle paikalleen ja sulje **donglen suojuksen**.

ⓘ HUOM.

Suojukset ovat erilaisia eri malleissa.

Huolto

VAIHE 6 Kiinnitä kahva takaisin paikalleen

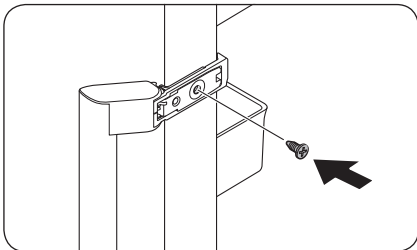

1. Aseta kahva vastakkaiselle puolelle ja kiristä ruuvi.

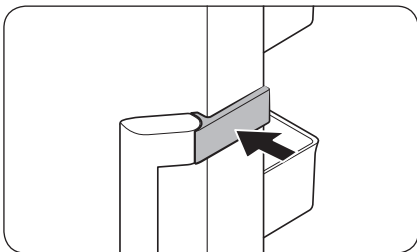

2. Sulje kahvan suojus kuvan osoittamalla tavalla.

HUOM.

Saatat haluta palauttaa ovet takaisin alkuperäiseen asentoon (ennen kätisyyden vaihtamista). Tässä tapauksessa voit noudattaa edellä olevia ohjeita, mutta sillä erolla, että palauta ovet, saranat ja suojuukset takaisin niiden alkuperäiseen asentoon.

Käsittely ja huolto

Hyllyt/Viiniteline (vain soveltuviissa malleissa)

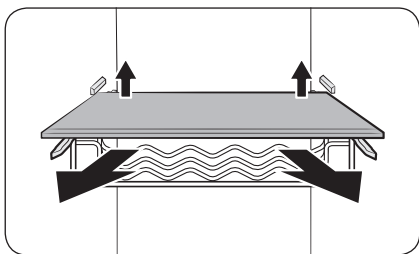

Vedä hyllyä (tai viinitelinettä) ulos nostamalla sen takareunaa hieman.

Taitettava hylly

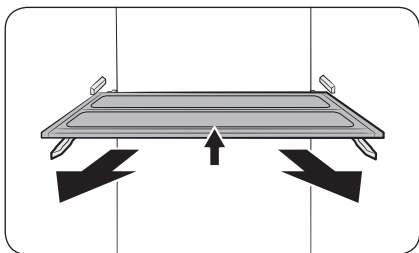

1. Vedä hyllyä ulos nostamalla sen etureunaa hieman.
2. Poista hylly kallistamalla sitä vinottain.

⚠ HUOMIO

- Hyllyt on asetettava kunnolla paikoilleen. Älä aseta niitä ylösalaisin.
- Kun asennat hyllyä takaisin, muista työntää sitä tarpeeksi pitkälle, kunnes se asettuu paikoilleen.
- Lasitölkkit voivat naarmuttaa lasihyllyjen pintaa.

Ovilokerot

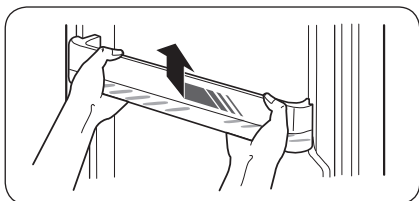

Nosta ovilokeroa varovasti ylöspäin ja vedä se pois paikaltaan.

⚠ HUOMIO

Tyhjennä ovilokerot vahinkojen välttämiseksi ennen niiden irrottamista.

Huolto

Puhdistaminen

Sisä- ja ulkopinnat

VAROITUS

- Älä puhdista laitetta bentseenillä, ohenteilla, kodin puhdistusaineilla tai autonpesuaineilla, esimerkiksi Cloroxilla™. Ne voivat vaurioittaa jääkaapin pintaa ja aiheuttaa tulipalon.
- Älä suihkuta jääkaapin päälle vettä. Tämä voi aiheuttaa sähköiskun.

Puhdista pistokkeen navoista ja liitântäkohdista kaikki niihin kuulumattomat aineet (esimerkiksi pöly tai vesi) säännöllisesti kuivalla liinalla.

1. Irrota virtajohto pistorasiasta.
2. Käytä kostutettua, pehmeää ja nukkaantumatonta liinaa tai paperipyyhettä jääkaapin sisä- ja ulkopintojen puhdistamiseen.
3. Kuivaa lopuksi pinnat huolellisesti kuivalla liinalla tai paperipyyhkeellä.
4. Kytke virtajohto pistorasiaan.

Vaihtaminen

LED-valot

Kun jääkaapin valot täytyy vaihtaa, ota yhteyttä lähimpään Samsungin huoltoon.

VAROITUS

- Valot eivät ole käyttäjien vaihdettavissa. Älä yritä vaihtaa valoa itse. Tämä voi aiheuttaa sähköiskun.

Rinnakkain asentaminen

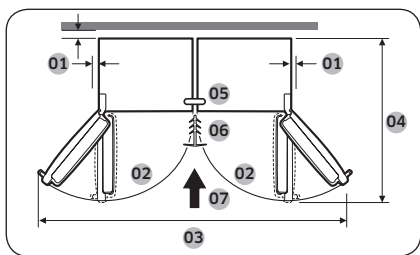
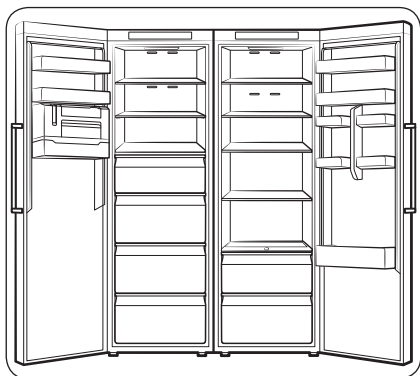

Voit halutessasi asentaa jääkaapin rinnakkain toisen Samsungin jääkaapin kanssa. Rinnakkain asentaminen on kuitenkin mahdollista vain niissä malleissa, joiden nimessä on RZ tai RR.

01	yli 50 mm suositellaan
02	130°
03	1939 mm
04	1194 mm
05	Lukituskiinnitin
06	Kiinnitin
07	Asennussuunta

HUOM.

Voit asentaa jääkaapin niin lähelle seinää kuin mahdollista. Ota kuitenkin huomioon, että virrankulutus kasvaa, mitä lähemmäksi seinää jääkaapin asennat.

Huolto

Asennuspakkaus

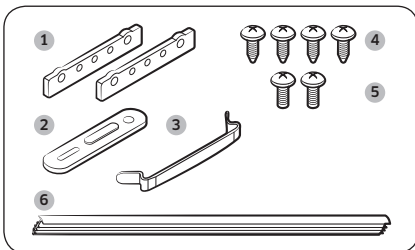

Nro	OSAN NIMI	Määrä
1	Takaosan kiinnityssaranat	2
2	Lukituskiinnitin	1
3	Alaosan kiinnityssarana	1
4	Ristipääruuvit (A)	4
5	Ristipääruuvit (B)	2
6	Kiinnitin	1

Asennusohje

Varmista, että molemmat jääkaapit on sammutettu.

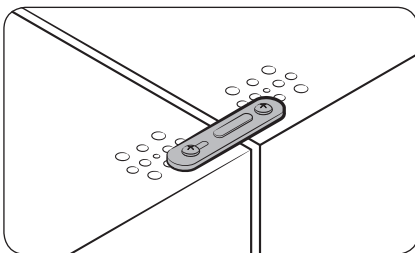

1. Kiinnitä jääkaappien yläosat toisiinsa lukituskiinnittimellä ja ristipääruuveilla.

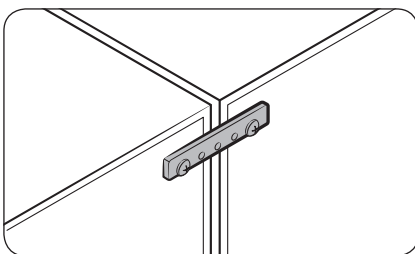

2. Kiinnitä jääkaappien takaosat toisiinsa ylhäältä ja alhaalta takaosan kiinnityssaranoilla ja ristipääruuveilla.

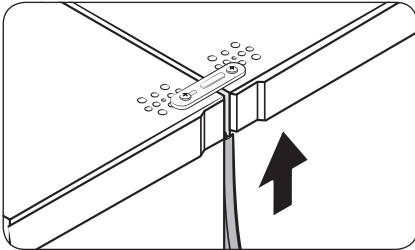
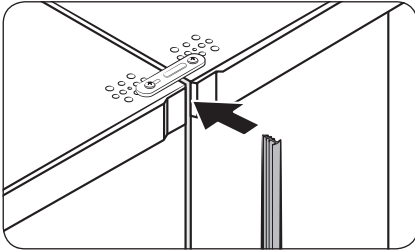
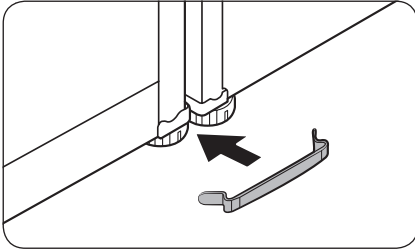
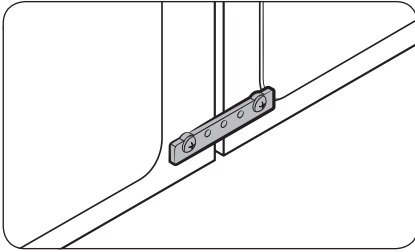

3. Kiinnitä jääkaappien jalat toisiinsa alaosan kiinnityssaranalla ja ristipääräruuveilla.

4. Aseta kiinnittimen toinen pää kahden yläosan etusuojuksen väliin tekemällä siihen rako.

5. Työnnä kiinnitin kokonaan ylös.

Huolto

Huolto

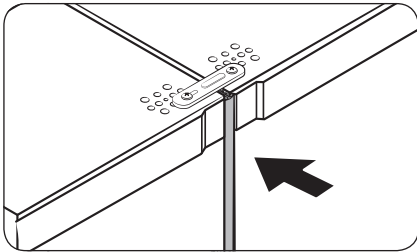

6. Kiinnitä se paikalleen painamalla sen toista päätä alaspäin.

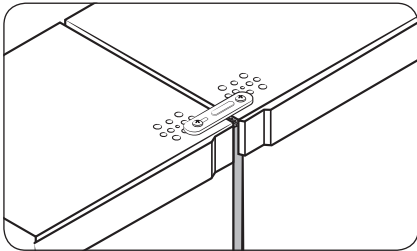

Vianmääritys

Tarkista kaikki alla olevat kohdat, ennen kuin otat yhteyttä huoltoon. Kaikista normaaleihin tilanteisiin (ei vikatilanteet) liittyvistä huoltokutsuista veloitetaan käyttäjää.

Yleistä

Lämpötila

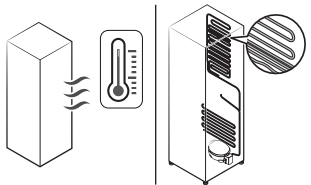
Ongelma	Mahdollinen aiheuttaja	Ratkaisu
Jääkaappi ei toimi. Jääkaappi on lämmin.	<ul style="list-style-type: none">• Virtajohto ei ole kytketty asianmukaisesti.	<ul style="list-style-type: none">• Kytke virtajohto asianmukaisesti.
	<ul style="list-style-type: none">• Lämpötila-asetuksia ei ole asetettu oikein.	<ul style="list-style-type: none">• Aseta lämpötila alhaisemmaksi.
	<ul style="list-style-type: none">• Jääkaappi on lämmönlähteen lähellä tai suorassa auringonvalossa.	<ul style="list-style-type: none">• Pidä jääkaappi etäällä suorasta auringonvalosta ja lämmönlähteistä.
	<ul style="list-style-type: none">• Lomatila on käytössä.	<ul style="list-style-type: none">• Poista lomatila käytöstä.
	<ul style="list-style-type: none">• Jääkaappi on ylikuormittunut. Ruokatarvikkeet estävät jääkaapin tuuletusaukkojen toiminnan.	<ul style="list-style-type: none">• Älä ylikuormita jääkaappia. Älä anna ruokatarvikkeiden tukkia tuuletusaukkoja.
Jääkaappi kylmenee liikaa.	<ul style="list-style-type: none">• Lämpötila-asetuksia ei ole asetettu oikein.	<ul style="list-style-type: none">• Aseta lämpötila korkeammaksi.
Sisäseinä on kuuma.	<ul style="list-style-type: none">• Jääkaapin sisäseinässä on kuumuutta kestävä putkisto.	<ul style="list-style-type: none">• Jääkaapin etukulmissa on kuumuutta kestävä putkisto, jonka tarkoituksena on estää kosteuden muodostuminen. Jos ympäristön lämpötila kohoaa, tämä laitteisto ei saata toimia tehokkaasti. Kyseessä ei ole vika. 

Vianmääritys

Hajut

Ongelma	Mahdollinen aiheuttaja	Ratkaisu
Jääkaappi haisee.	• Pilaantunut ruoka.	• Puhdista jääkaappi ja poista pilaantunut ruoka.
	• Voimakkaasti tuoksuva ruoka.	• Varmista, että vahvalta tuoksuvat ruoat on pakattu ilmatiiviisti.

Tiivistynyt kosteus

Ongelma	Mahdollinen aiheuttaja	Ratkaisu
Sisäseiniin muodostuu kosteutta.	• Kosteutta pääsee jääkaappiin, jos sen ovi jää auki.	• Poista kosteus ja älä avaa ovea pitkään aikaan.
	• Ruoka, jonka kosteuspitoisuus on korkea.	• Varmista, että ruoka on pakattu ilmatiiviisti.

Kuuluuko jääkaapista epänormaalia ääntä?

Tarkista kaikki alla olevat kohdat, ennen kuin otat yhteyttä huoltoon. Kaikista normaaleihin ääniin liittyvistä huoltokutsuista veloitetaan käyttäjää.

Nämä äänet ovat normaaleja.

- Toiminnon käynnistyessä tai päättyessä jääkaapista voi kuulua auton käynnistystä muistuttavia ääniä. Äänet vähenevät toiminnon ollessa käynnissä.

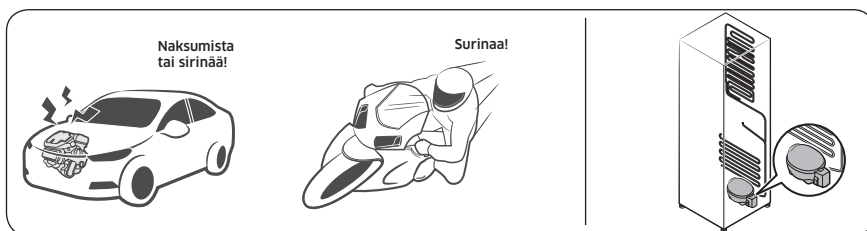

- Tällaisia ääniä voi kuulua puhaltimen ollessa käynnissä. Kun jääkaappi saavuttaa asetetun lämpötilan, puhaltimen ääntä ei enää kuulu.

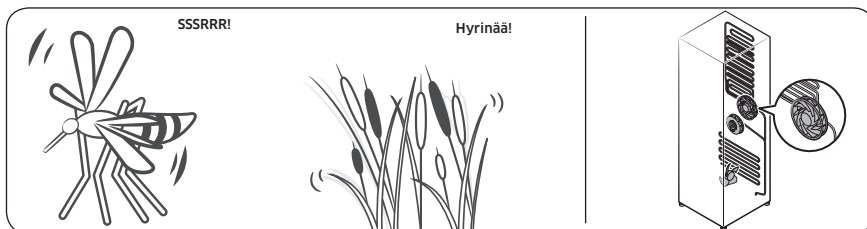

- Jääkaapin jäähtyessä jäähdytyskaasua kulkee tiivistetyissä putkissa ja laitteesta kuuluu pulputusta.

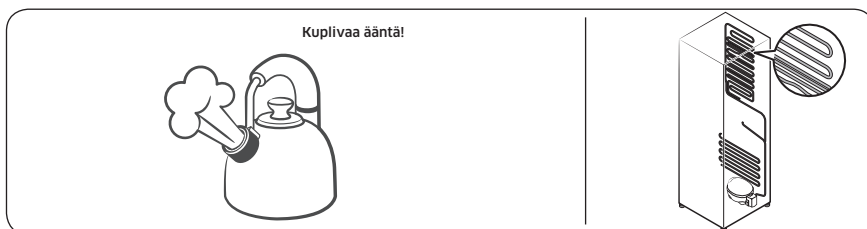

Vianmääritys

- Jääkaapin lämpötilan noustessa tai laskiessa muoviosat supistuvat ja laajenevat ja jääkaapista kuuluu naksuntaa. Näitä ääniä kuuluu huurteenpoiston aikana tai elektronisten osien toimiessa.

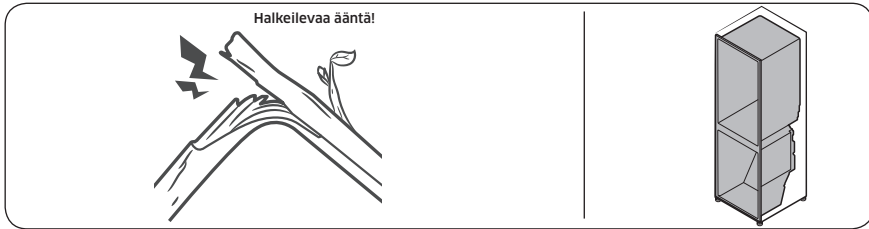

- Jääpalakonemallien kanssa: Jääkaapista voi kuulua surinaa, kun vesiventtiili avautuu jääpalakoneen täyttämistä varten.
- Paineen tasautuessa jääkaappia avattaessa tai suljettaessa voi kuulua huminaa.

Samsung Smart Home

Ongelma	Toimenpide
Samsung Smart Home -sovellusta ei löydy sovelluskaupasta.	<ul style="list-style-type: none">Samsung Smart Home -sovellus on saatavilla älypuhelimiin, joissa on Android 4.0 (ICS)- tai iOS 8.0 -käyttöjärjestelmä tai näiden uudempi versio.
Samsung Smart Home -sovellus ei toimi.	<ul style="list-style-type: none">Samsung Smart Home -sovellus on käytettävissä vain tietyissä malleissa.Vanha Samsung Smart Refrigerator -sovellus ei yhdistä Samsung Smart Home -malleihin.
Samsung Smart Home -sovellus on asennettu, mutta se ei ole yhteydessä jääkaappiin.	<ul style="list-style-type: none">Sinun on kirjauduttava Samsung-tilillesi käyttääksesi sovellusta.Varmista, että reitittimesi toimii normaalisti.Jos et ole yhdistänyt jääkaappiasi Samsung Smart Home -sovellukseen sen jälkeen, kun asensit sovelluksen, sinun on luotava yhteys sovelluksen laiterekisteröintitoiminnon avulla.
En voi kirjautua sisään sovellukseen.	<ul style="list-style-type: none">Sinun on kirjauduttava Samsung-tilillesi käyttääksesi sovellusta.Jos sinulla ei ole Samsung-tiliä, noudata sovelluksen näytössä olevia ohjeita ja luo sellainen.
Näkyviin tulee virheviesti, kun yritän rekisteröidä jääkaappini.	<ul style="list-style-type: none">Easy Connection -toiminnossa voi ilmetä virhe käyttöpisteesi etäisyyden tai ympäristöstä tulevan sähköhäiriön vuoksi. Odota hetki ja yritä sitten uudelleen.
Samsung Smart Home -sovellus on yhdistetty jääkaappiin, mutta se ei toimi.	<ul style="list-style-type: none">Poistu Samsung Smart Home -sovelluksesta ja käynnistä se uudelleen, tai kytke reititin irti ja yhdistä se uudelleen.Irrota jääkaapin virtajohto ja kytke se uudelleen 1 minuutin jälkeen.

SAMSUNG

Ota yhteyttä SAMSUNG WORLD WIDE -palveluun

Jos sinulla on jotakin kysyttävää Samsungin tuotteista, ota yhteyttä SAMSUNGin asiakaspalveluun.

Maa	Asiakaspalvelu	Sivusto
NORWAY	21629099	www.samsung.com/no/support
DENMARK	707 019 70	www.samsung.com/dk/support
FINLAND	030-6227 515	www.samsung.com/fi/support
SWEDEN	0771 726 786	www.samsung.com/se/support



DA68-03560C-04