



DESIGNING GOOD LIFE

High Speed Blender

PERFECTMIX+
Enjoy endless possibilities



Making good!

Bruksanvisning - svenska	sida	6 - 16
Brugsanvisning - dansk	side	17 - 27
Bruksanvisning - norsk	side	28 - 38
Käyttöohjeet - suomi	sivu	39 - 49
Instruction manual - english	page	50 - 60

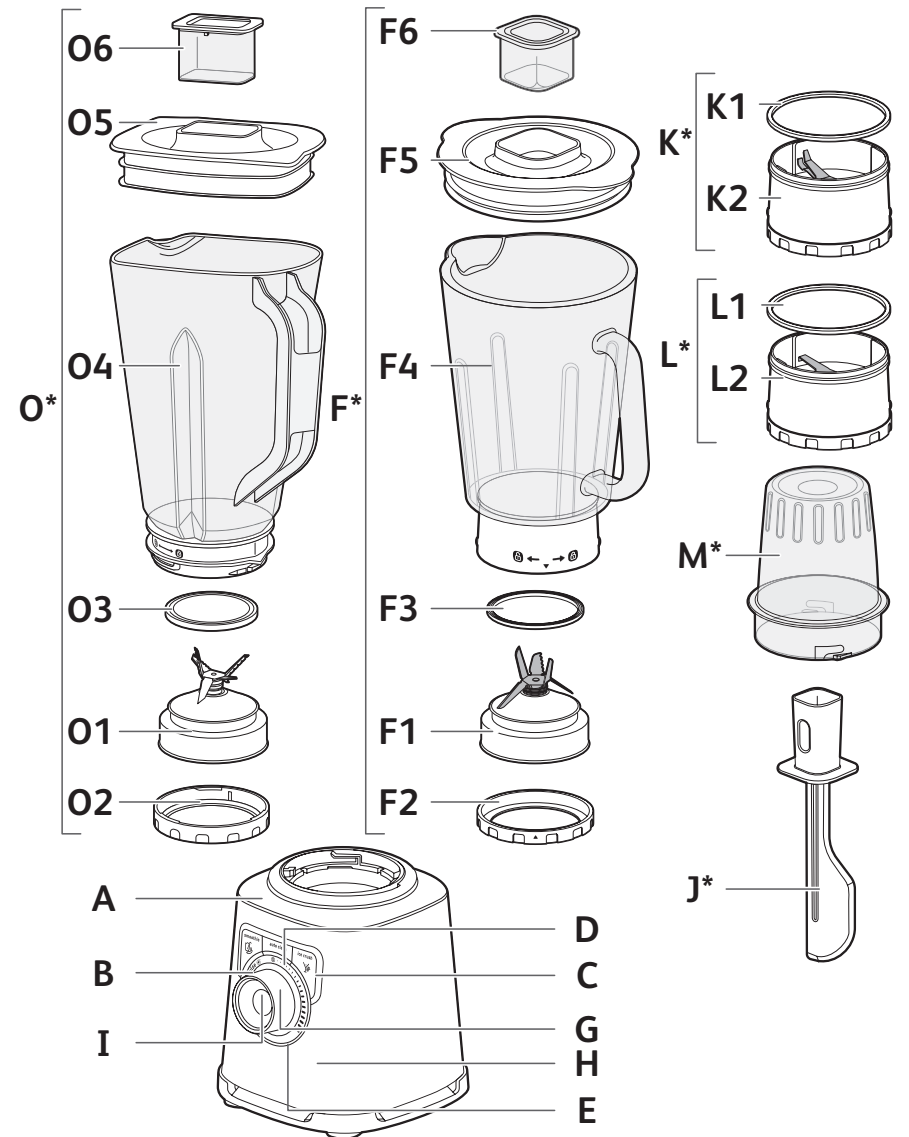

SV - Beroende på modell
 DA - Afhængigt af model
 NO - Avhengig av modell
 FI - Määräytyy mallin mukaan
 EN - Depending on model

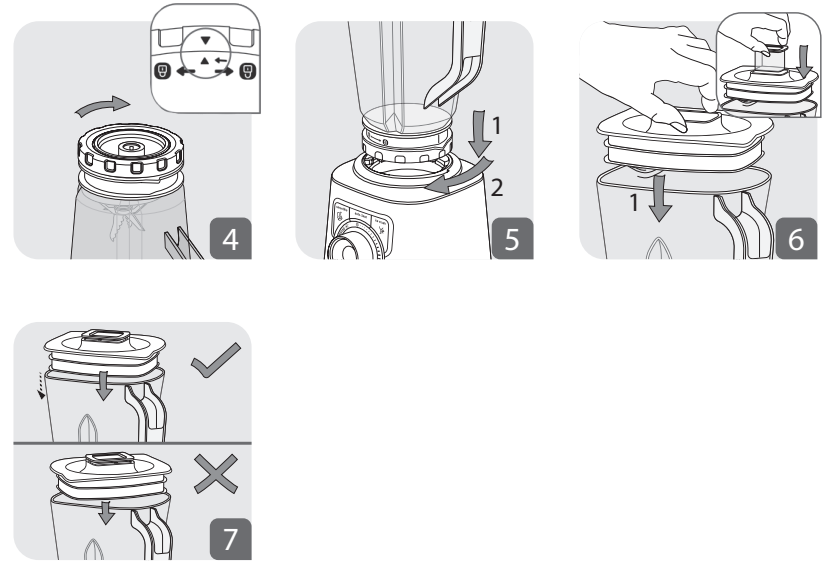
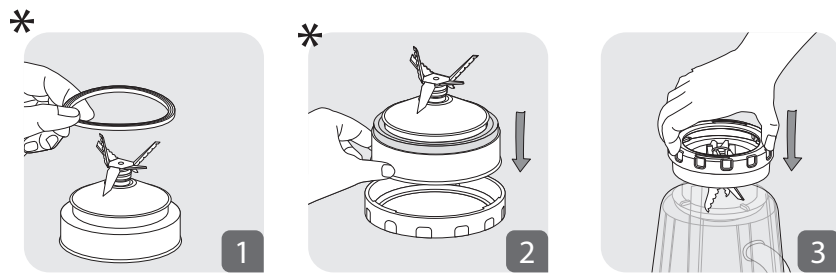
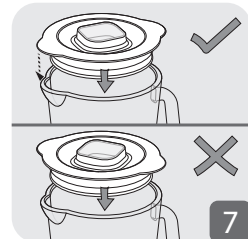

SV - Beroende på modell
DA - Afhængigt af modell
NO - Avhengig av modell
FI - Määräytyy mallin mukaan
EN - Depending on model

Säkerhetsanvisningar

- Läs igenom bruksanvisningen noga innan du använder apparaten för första gången. Spara bruksanvisningen. Tillverkaren ansvarar inte för användning som avviker från bruksanvisningen.
- Kontrollera att apparatens spänningsförsörjning motsvarar vägguttagets. Samtliga inkopplingsfel upphäver garantin.
- Apparaten är endast avsedd för hushållsbruk inomhus på en höjd under 2 000 meter över havet.
- Garantin gäller inte om det kommersiella bruket är olämpligt eller inte rättar sig efter bruksanvisningen.
- Dra alltid ut kontakten ur vägguttaget om du lämnar apparaten utan uppsikt samt före montering, isärtagning eller rengöring.
- Se upp för risk för skada vid felaktig användning av apparaten.
- Använd inte apparaten om den inte fungerar korrekt eller om den är skadad. Vänd dig i så fall till ett auktoriserat servicecenter.
- Allt underhåll, utöver rengöring och den vanliga skötseln som utförs av kunden, måste utföras av ett auktoriserat servicecenter.
- Använd aldrig den här apparaten för att blanda eller mixa något annat än livsmedels ingredienser.
- Använd aldrig kannan utan ingredienser eller med enbart torra ingredienser.
- Håll alltid först i de flytande ingredienserna i kannan, innan du tillsätter de torra ingredienserna.
- Använd inte kannan eller tillbehören (beroende på modell) som behållare för konservering, infrysning, tillagning eller sterilisering.
- För att undvika att det rinner över ska den högsta nivån för kärlet inte överskridas, när en sådan anges.
- Rör aldrig apparatens rörliga delar (knivar etc.).

- Knivbladen till kannan och tillbehören (beroende på modell) är mycket vassa. Hantera dem med försiktighet så att du inte skadar dig vid upphällning, vid hopsättning/isärtagning av knivbladen på kannan (beroende på modell) eller tillbehören (beroende på modell) och vid rengöring.
- För aldrig ned fingrarna eller något föremål som inte är till för det i kannan när den är igång.
- Lyft aldrig bort locket och/eller kannan innan apparaten har stannat helt.
- Använd alltid kannan med locket på.
- Använd mixern på en plan, ren och torr yta.
- Sänk aldrig ned apparaten, strömsladden eller kontakten i vatten eller i någon annan vätska.
- Se till att strömsladden är utom räckhåll för barn.
- Strömsladden får aldrig vara i närheten av eller komma i kontakt med apparatens varma delar, vara nära en värmekälla eller vassa kanter eller placeras i kannan där den kan komma i kontakt med knivbladen.
- Strömsladden får inte komma i kontakt med apparatens rörliga delar (knivbladen) när den är igång.
- Koppla inte ur apparaten genom att dra i sladden.
- Se till att långt hår, scarfs, slipsar etc. inte hänger över apparaten och dess tillbehör när den är igång.
- Använd inte apparaten om strömsladden eller kontakten är skadade. Låt ett auktoriserat servicecenter byta ut delarna, så undviker du alla risker.
- För din egen säkerhet bör du endast använda de tillbehör och de lösa delar som är anpassade för den här apparaten.
- Var försiktig om varm vätska hålls i köksberedaren

- eller i mixern i den mån som vätskan kan sprutas ut från apparaten på grund av en plötslig uppkokning.
- Håll inte kokande vätska (över 80°C/176°F) i bägaren eller tillbehören (beroende på modell).
 - Apparaten är inte avsedd att användas av personer (inklusive barn) med funktionsnedsättningar (fysiska, sensoriska eller mentala), eller av personer som inte har någon erfarenhet av eller kunskap om hur apparaten används. Undantag kan göras om personerna övervakas eller om de får instruktioner gällande apparatens användning av någon som är ansvarig för deras säkerhet.
 - Barn bör hållas under uppsikt så att de inte leker med apparaten.
 - Låt inte barn använda apparaten utan tillsyn.
 - Denna apparat är endast avsedd för användning i hemmet. Den är inte avsedd för användning i följande miljöer, där garantin inte gäller:
 - Köksområden i butiker, kontor och andra arbetsmiljöer.
 - I köksområden som är reserverade för butiks-, kontorspersonal och övriga yrkesmässiga miljöer.
 - Bondgårdar.
 - Av gäster i hotell, motell och övriga bostadsmiljöer.
 - Miljöer av bed and breakfast-typ
 - Stäng av apparaten och dra ur kontakten innan du byter tillbehör eller kommer i kontakt med de delar som rör sig när apparaten är igång.
 - Vänd dig till bruksanvisningen vad gäller reglering av hastigheten och drifttiden för varje tillbehör.
 - Vänd dig till bruksanvisningen vad gäller hopsättning och montering av tillbehören på apparaten.
 - Vänd dig till bruksanvisningen vad gäller den första rengöringen och den regelbundna rengöringen av delarna som kommer i kontakt med livsmedlen samt vad gäller rengöring och underhåll av apparaten.

ENDAST FÖR DEN EUROPEISKA MARKNADEN

- Apparaten tillsammans med alla tillbehör. Håll apparaten och strömsladden utom räckhåll för barn.
- Barn får inte leka med apparaten.
- Den här apparaten får användas av personer med funktionsnedsättningar (fysiska, sensoriska eller mentala), eller av personer som inte har tillräcklig erfarenhet av eller kunskap om hur apparaten används, förutsatt att de övervakas eller instrueras om hur apparaten kan användas på ett säkert sätt och att de är väl införstådda med eventuella risker som den medför.

Tänk på miljön!



- ① Apparaten innehåller material som kan återanvändas eller återvinnas.
- ➔ Lämna den på en återvinningsstation när du inte längre vill ha den så att den kan tas om hand.

Säkerhetsföreskrifter

OBS: Säkerhetsföreskrifterna är en integrerad del av apparaten. Läs igenom dem noga innan den nya apparaten tas i bruk för första gången. Förvara dem på sådant sätt att du kan läsa dem vid behov.

Beskrivning

- A. Motorenhet
- B. "Smoothie" knapp
- C. "Ice crush" knapp
- D. "Auto clean" knapp
- E. Manövernred
- F. /O montering kanna
 - F1/O1 Knivenhet
 - F2/O2 Låsring
 - F3/O3 Tätning
 - F4/O4 Kanna med mått
 - F5/O5 Lock
 - F6/O6 Lockhatt
- G. Minimihastighet
- H. Maxhastighet
- I. Pulsknapp
- J. Slickepott* (tillbehör beroende på modell)

- K. Kryddhackare* (tillbehör beroende på modell)
 - K1 Packning
 - K2 Kryddhackarens knivenhet
- L. Kryddkvarn* (tillbehör beroende på modell)
 - L 1 Tätning
 - L 2 Kryddkvarnens knivenhet
- M. Skål till kryddhackare och kryddkvarn* (tillbehör beroende på modell)

Innan apparaten används första gången

- Rengör samtliga delar (F, J, K, L, M, N) med varmvatten och diskmedel utom motorn (A) som aldrig får sänkas ned i eller spolras med vatten (se avsnittet om rengöring).
- **FÖRSIKTIGT!** Knivbladen är ytterst vassa och ska hanteras försiktigt vid användning eller rengöring av apparaten.
- Hantera kannan (F4) med försiktighet när du använder och rengör och tappa den inte.
- Se till att allt förpackningsmaterial har avlägsnats innan apparaten sätts igång.
- **Viktigt:** Vrid manövervredet (E) till ⑩ innan du placerar kannan (F) på motorenheten (A).
- Se till att evakueringshålet på motorblocket (A) inte blockeras av mat eller andra saker när du använder det.
- Apparaten startar bara om kannan sitter fast ordentligt på motorenheten.
- Använd bara apparaten när locket är på.

Montera ihop och sätta fast kannan

- Fukta tätningen (F3, O3) (även om den redan är monterad på knivenheten (F1, O1)). Se till att sätta tillbaka tätningen (F3, O3) på knivenheten (F1, O1) på korrekt sätt (bild 17).
- Kontrollera att tätningen sitter rätt på knivenheten.
- Placera knivenheten på låsringen (bild 1, bild 7).
- Vänd kannan upp och ned och sätt fast knivenheten med låsringen på kannans underdel.
- Se till att låsringen är ordentligt fastsatt: de två pilarna ska peka mot varandra (bild 3, bild 9).
- Tillsätt ingredienserna till den monterade kannan utan att överskrida den angivna maxgränsen:
 - * 1,5 L trögflytande blandningar
 - * 1,25 L flytande vätskor
- **Varning!** Håll inga kokande vätskor (över 80°C) i kannan.
- Sätt fast locket (F5, O5) på kannan (bild 6, 12). Se till att flikarna på locket hamnar ovanför pip och handtag för att undvika stänk under beredningen (bild 5, bild 11). Placera måttlocket (F6, O6) i hålet på locket (bild. 8) Placera sedan skålen på motorenheten och

Användning

- När kannan är ordentligt fastsatt på motorenheten kan du ansluta apparaten till elnätet. Apparaten blinkar två gånger och det hörs ett pip. Sätt igång apparaten med önskad funktion.
- **Välja hastighet:** Vrid manövervredet (E) för att välja hastighet. Hastigheten ökar gradvis mellan min och max. Lamporna lyser starkare i och med att hastigheten ökar. Hastigheten kan ändras efter behov under körningen.
- **Pulsfunktion:** Vrid manövervredet (E) till puls-läget. Med ett antal pulser i följd kan blandningen finjusteras. I detta läger startar maskinen direkt på maxhastigheten. Den stoppar så snart vredet släpps. Lampan är tänd så länge pulsfunktionen används.
- **Smoothiefunktion** : Med den här funktionen gör du smoothie, milkshake och fruktbaserade drycker. Hastigheten är förinställd för bästa resultat. Tryck in smoothie-knappen (B) för att använda denna funktion. Lamporna är tända under den här arbetscykeln och stängs av när arbetet är klart. Programmet stoppar automatiskt och piper 4 gånger. Du kan stanna programmet tidigare genom att trycka på smoothie-knappen (B) igen.
- **Iskrossfunktion** : Med den här funktionen kan du krossa is med förprogrammerade cykler och hastigheter. Tryck in iskrossknappen (C) för att använda denna funktion. Lamporna är tända under den här arbetscykeln och stängs av när arbetet är klart. Då hörs 4 pip. Programmet stoppar automatiskt, men du kan stanna det tidigare genom att trycka på iskrossknappen (C) igen.
- **Funktionen autorengöring:** Den här funktionen används för att rengöra apparaten automatiskt. Tryck in autorengöringsknappen (D). Håll inte i mer än 1 liter varmvatten (maxtemperatur 80°C/176°F). Vid slutet av programmet stoppar apparaten automatiskt och det hörs 4 pip.
- **WARNING!** Vid för hög belastning kommer apparaten av säkerhetsskäl att stoppa automatiskt (om motorn körs längre än 3 minuter eller om du använder för stor mängd ingredienser). Starta apparaten igen genom att vrida manövervredet till ⑩. Nedkylningstiden kan variera och kan vara upp till 30 minuter. Innan apparaten startas om ska ingrediensmängden eller mixningstiden anpassas för att undvika överbelastning. Därefter kan önskad hastighet eller funktion väljas för att slutföra arbetet.
- **WARNING!** Kör inte programfunktionerna smoothie, iskross eller autorengöring tillsammans med kryddhackaren (K) eller kryddkvarnen (L).
- Dessa program kan endast användas tillsammans med kannan (F). Krossa inte is med kryddhackaren (K) eller kryddkvarnen (L).

ANVÄNDNING AV KRYDDHACKAREN (K) OCH KRYDDKVARNEN (L) (BEROENDE PÅ MODELL)

- Kryddhackaren (K) finfördelar ingredienser som lök, vitlök eller rått kött (redan skuret i mindre bitar) på några sekunder. Kryddhackaren ska inte användas till flytande material (fruktsaft osv.).

- Med kryddkvarnen (L) mal man koriander, frön, pepparkorn osv. på några sekunder.
 - Dessa tillbehör används tillsammans med en skål (M) som förhindrar kontakt med bladen vid användning.
1. Vänd skålen (M) upp och ned och håll i ingredienserna.
 2. Placera packningen (K1 eller L1) i sitt spår i knivenheten (K2 eller L2) (bild 13). Placera knivenheten på skålen. Lås fast tillsatsen genom att vrida runt knivenheten (bild 14). Varning: Tillbehöret kan läcka om det inte är ordentligt fastsatt.
 3. Vrid runt det färdigmonterade tillbehöret (K eller L) och sätt den på motorenheten (bild 15).
 4. Vrid sedan tillsatsen (K eller L) ett kvarts varv medsols (bild 15).
 5. Anslut apparaten till vägguttaget och ställ manövervredet (E) på önskat läge eller kör pulsfunctjonen några gånger. För att stoppa apparaten ställs manövervredet (E) på nollläget.
 6. Lossa tillsatsen genom att vrida den ett kvarts varv motsols. Ta bort tillsatsen (K+M eller L+M) från motorenheten. Vänd tillsatsen innan den öppnas så att innehållet inte kan rinna ut. Därefter kan knivenheten (K1 eller L1) lossas. Knivbladen är ytterst vassa och ska hanteras med försiktighet för att undvika skada. Du kan sedan avlägsna innehållet ur skålen.

Varning! Använd inte tillbehören för att hacka eller mala vätska eller korn för hårt (t.ex. hårda svarta bönor, socker ...). Du kan endast hålla vätska i kannan (F).

Råd

- Beroende på ingrediensernas egenskaper kan du använda kannan för att förbereda upp till
 - * 1,5 L för trögflytande blandningar.
 - * 1,25 L för flytande blandningar.
- Varning!** Håll aldrig kokande vätska (över 80°C/176°F) i kannan.
- Man kan tillreda olika mixade soppor, krämiga soppor, fruktkompott, lättare smeter (pannkaka, frityrsmet, puddingar), milkshake, smoothie, cocktail, osv.
- Stäng av apparaten om ingredienserna fastnar på kannans sidor vid mixningen. Ta bort kannan från motorenheten och tryck ned innehållet mot knivbladen med hjälp av en slickepott och sätt därefter tillbaka kannan för att fortsätta.
- Håll alltid i de flytande ingredienserna i kannan först, innan de fasta ingredienserna tillsätts, utan att överskrida maxnivån.
- För att tillsätta ingredienser när apparaten körs tar man bort lockhatten (F6, O6) från locket (F5, O5) och tillsätter ingredienserna genom hålet.
- För att få finkrossad is ska max. 6 små iskuber (max 25 x 25 x 25 mm) köras med iskrossfunktionen. Du behöver inte tillsätta något vatten.

Recept

Kall morotssoppa:

600 g morötter + 900 g vatten: Häll vattnet i kannan och tillsätt morotsbitarna. Mixa på högsta hastigheten i 3 minuter.

Blandade fikon (med kryddhackare (K+M), beroende på modell) 100g fikon: Dela fikonen i bitar innan du lägger dem i kryddhackaren (K+M). Mixa på högsta hastigheten i 3 sekunder.

Rengöring

Sänk inte ned apparaten i vatten. Motorenheten (A) får inte placeras under rinnande vatten.

- Rengör kannan omedelbart efter användning.
- Fyll kannan med 1 liter varmvatten och 2 till 3 droppar diskmedel. Använd bara rekommenderad mängd vatten och diskmedel. För mycket diskmedel ger upphov till mer skum och kan leda till översvämning.
- Kör det automatiska rengöringsprogrammet för att diska ur kannan.
- Dra ur stickkontakten när programmet är klart.
- Ta bort kannan (F4, O4)
- Ställ den på ett plant underlag.
- Ta försiktigt bort locket. Häll ut vattnet.
- Ta bort bladenheten + låsringen + tätningen (F1 + F2 + F3 / O1 + O2 + O3) och rengör dem under rinnande vatten. Knivbladen är ytterst vassa och ska hanteras med försiktighet för att undvika skada (bild 10).
- Kom ihåg att sätta tillbaka tätningen (F3, O3) på korrekt sätt på knivenheten (F1, O1) (bild 17) efter rengöring. Var noga med att inte låta packningen komma i kontakt med knivarna.
- **Obs:** Om packningen inte sitter rätt kan ingredienserna läcka ut från kannan.

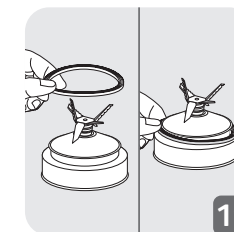

- Skölj ur kannan invändigt och locket under rinnande vatten.
- Var försiktig vid rengöring av knivarna i kannan och när denna töms eftersom de är vassa.
- Rengör motorenheten med fuktig trasa (A). Torka noga av den.
- Löstagbara delar (lock, knivenhet, låsring) kan rengöras med tvättsvamp samt varmt vatten och tvål.
- Kanna (F4, O4), knivenhet utan titanbeläggning (F1), låsring (F2, O2) kan rengöras i diskmaskin i den övre hyllan i programmen ECO- eller LOW SALT.

- Försiktighet: Kannan (F4,O4), knivenheten utan titanbeläggning (F1) och låsringen (F2, O2) måste tas isär och placeras separat i diskmaskinen. Placera inte bladen med titanbeläggning (O1) i diskmaskinen.

Vad ska jag göra om apparaten inte fungerar?

PROBLEM	ORSAKER	ÅTGÄRDER
Apparaten fungerar inte	Stickkontakten är inte ansluten	Anslut apparaten till ett uttag med samma spänning som står angiven på märkplåten.
	Kannan sitter inte rätt på motorenheten	Kontrollera att kannan sitter rätt på motorenheten såsom framgår av bruksanvisningen.
Apparaten stannar under körning	Överbelastning	Gör enligt instruktionerna i avsnittet ANVÄNDNING. Avkylningstiden varierar och kan vara i upp till 30 minuter
Överdrivna vibrationer	Apparaten står inte på plant och stadigt underlag	Ställ apparaten på ett stadigt underlag.
	För stor mängd ingredienser	Minska mängden ingredienser.
Läckage från locket	För stor mängd ingredienser	Minska mängden ingredienser.
	Locket sitter inte på rätt sätt	Sätt fast locket ordentligt på kannan.
Läcka på botten av kannan	Tätningen (F3/O3) är inte korrekt rätt placerad eller saknas	Sätt tillbaka packningen med rätt sida uppåt (bild 1) och lås fast den monterade knivenheten (F1+F2+F3/O1 + O2 + O3) korrekt på kannan (bild 2, bild 3 & bild 4/bild 9, bild 10 och bild 11)
Knivbladen snurrar inte som de ska	För stora eller för hårda matbitar. För het vätska har använts och packningen har blivit deformerad	Byt ut packningen mot ny. Minska storleken på eller mängden av ingredienserna. Tillsätt vätska.

Fungerar apparaten fortfarande inte?

Kontakta ett godkänt servicecenter.

OBH Nordicas BEGRÄNSADE GARANTI

Garantin

OBH Nordica garanterar att den här produkten är fri från tillverkningsdefekter vad gäller material och hantverk under 2 år i Sverige, Norge, Danmark och Finland. Garantin börjar löpa den dag då produkten köps eller levereras.

Denna tillverkarens kommersiella garanti omfattar alla kostnader relaterade till att återställa den bevisat defekta produkten så att den överensstämmer med originalspecifikationerna via reparation eller ersättning av eventuell defekta delar samt nödvändig arbetsinsats. Efter OBH Nordicas gottfinnande kan en ersättningsprodukt tillhandahållas istället för att reparera den defekta produkten. OBH Nordicas enda skyldighet, och din exklusiva gottgörelse enligt den här garantin, är begränsad till sådan reparation eller ersättning.

Villkor och undantag

OBH Nordica har ingen skyldighet att reparera eller ersätta produkter som inte åtföljs av ett giltigt inköpsbevis. Den defekta produkten kan returneras till inköpsbutiken.

Den här garantin gäller endast för produkter som köps och används för hemmabruk och omfattar inte skador som uppstår till följd av missbruk, underlåtenhet, misslyckande med att följa OBH Nordicas instruktioner eller då produkten har modifierats eller utsatts för en ej godkänd reparation, felaktig emballering av ägaren eller felhantering av ett transportföretag. Den omfattar inte heller normalt slitage, underhåll, eller ersättning av förbrukningsartiklar och inte heller följande:

- användning av fel typ av vatten eller förbrukningsartikel
- mekaniska skador, överbelastning
- skador eller dåliga resultat som specifikt beror på fel spänning eller frekvens, jämfört med vad som är angivet i produkt-ID:et eller i specifikationen
- vatten, damm eller insekter som har trängt in i produkten
- kalkavlagringar (all kalkborttagning måste ske i enlighet med bruksanvisningen)
- skador till följd av blixtnedslag eller strömavbrott
- skador på glas- eller porslinskomponenter i produkten
- olyckor som brand, översvämning osv.
- professionell eller kommersiell användning

Lagstadgade konsumenträttigheter

OBH Nordicas kommersiella garanti påverkar inte konsumentens lagstadgade rättigheter och inte heller de rättigheter som inte kan exkluderas eller begränsas, eller rättigheter mot den återförsäljare från vilken konsumenten köpte produkten. Den här garantin ger konsumenten

specifika juridiska rättigheter och denne kan även ha andra lagenliga rättigheter som kan variera från land till land. Konsumenten kan efter eget gottfinnande hävda sådana rättigheter.

Dessa instruktioner finns även tillgängliga på vår hemsida www.obhnordica.se.

TEFAL - OBH Nordica Group AB

Löfströms Allé 5
172 66 Sundbyberg
Tel: 08-629 25 00
www.obhnordica.se

Sikkerhed og el-apparater

- Læs brugsanvisningen omhyggeligt igennem, inden apparatet tages i brug første gang. Gem brugsanvisningen. Fabrikanten påtager sig intet ansvar for skader, der opstår ved forkert brug.
- Kontroller at el-nettets spænding svarer til det, der er anført på apparatet.
Fejl i tilslutningen medfører bortfald af garantien.
- Apparatet er udelukkende beregnet til indendørs brug i hjemmet i højst 2000 m over havet.
- Garantien bortfalder ved kommerciel eller forkert brug, eller hvis anvisningerne ikke overholdes.
- Afbryd altid strømmen til apparatet, hvis det efterlades uden opsyn, og før montering, demontering og rengøring.
- Vær opmærksom på, at der er risiko for at komme til skade, hvis apparatet anvendes forkert.
- Brug ikke apparatet, hvis det ikke fungerer korrekt, eller hvis det er beskadiget. Kontakt i så fald et autoriseret serviceværksted (se listen i servicehæftet).
- Anden vedligeholdelse end den regelmæssige rengøring og vedligeholdelse, som brugeren selv kan foretage, skal udføres af et autoriseret serviceværksted.
- Brug aldrig apparatet til at blende eller blande andet end fødevarer.
- Brug aldrig blenderskålen uden ingredienser eller udelukkende med faste ingredienser.
- Hæld altid først flydende ingredienser ned i blenderskålen, før der tilføjes faste ingredienser.
- Brug ikke mikser-skålen eller tilbehør (afhængigt af model) som beholdere til konservering, frysning, kogning eller sterilisation.
- Ryst ikke apparatet voldsomt under brug.

- Når der blendes varme retter, skal gryden tages væk fra varmekilden.
- For at undgå at ingredienserne løber over, må skålen ikke fyldes til mere end maksimummærket, hvis det findes.
- Rør aldrig ved delene (f.eks. knivene), når de er i bevægelse.
- Knivbladene på blenderskålen og tilbehøret (afhængigt af model) er meget skarpe og skal håndteres forsigtigt for at undgå skade, når der hældes, når knivene (afhængigt af modellen) eller tilbehøret (afhængigt af modellen) monteres og afmonteres i skålen og ved rengøring.
- Stik aldrig fingre eller andre genstande, der ikke er beregnet til dette formål, ned i blenderen, når den er i brug.
- Fjern aldrig låget og/eller blenderskålen, før apparatet er stoppet fuldstændigt.
- Brug altid blenderskålen med låget.
- Brug blenderen på en plan, ren og tør overflade.
- Læg ikke apparatet, ledningen eller stikket i vand eller anden væske.
- Lad aldrig ledningen hænge ud over bordkanten, så børn kan få fat i den.
- Læg aldrig ledningen i nærheden af eller i kontakt med apparatets varme dele, varmekilder eller skarpe kanter, og opbevar den ikke i skålen i kontakt med knivene.
- Sørg for, at ledningen ikke kommer i kontakt med dele (knive), der bevæger sig, når apparatet er i brug.
- Tag ikke apparatets stik ud ved at trække i ledningen.
- Lad ikke langt hår, halstørklæder, slips, osv. hænge ned over apparatet eller tilbehøret, mens apparatet arbejder.

- Apparatet må ikke bruges, hvis ledningen eller stikket er beskadiget. For at undgå at der opstår farlige situationer, må de beskadigede dele kun udskiftes af et autoriseret serviceværksted (se listen i servicehæftet).
- Af sikkerhedsmæssige årsager må der kun bruges reservedele og tilbehør, som passer til apparatet.
- Vær forsigtig, hvis der hældes varme væsker i apparatet eller blenderen. Væsken kan sprøjte ud, hvis den pludselig kommer i kog.
- Hæld ikke kogende væske (over 80 °C/176 °F) i skålen eller tilbehøret (afhængigt af model).
- Dette apparat er ikke beregnet til at blive brugt af personer (herunder børn), hvis fysiske, sensoriske eller mentale evner er svækkede, eller af personer uden erfaring eller kendskab til apparatet, medmindre de er under opsyn eller har fået forudgående vejledning i brugen af apparatet af en person, der er ansvarlig for deres sikkerhed.
- Børn skal være under opsyn for at sikre, at de ikke leger med apparatet.
- Lad ikke børn bruge apparatet uden opsyn.
- Dette apparat er kun beregnet til brug i hjemmet. Det er ikke beregnet til brug følgende steder, hvor garantien ikke gælder:
 - Arbejdsområder, såsom køkkener i butikker, på kontorer og andre arbejdsmiljøer.
 - I køkkener forbeholdt personale i butikker, kontorer og andre erhvervsmæssige miljøer.
 - På landbrugsejendomme.
 - Af gæster på hoteller, moteller og andre former for erhvervsmæssige overnatning.
 - Bed and breakfast-steder og lignende.

- Stands apparatet, og tag stikket ud inden skift af tilbehør eller håndtering af dele, der bevæger sig, når apparatet er i brug.
- Se brugsanvisningen om indstilling af hastigheder, samt tilberedningstid med hver type tilbehør.
- Se brugsanvisningen om samling og montering af tilbehør på apparatet.
- Se brugsanvisningen om regelmæssig rengøring af dele, der er i kontakt med fødevarer, og om rengøring og vedligeholdelse af apparatet.

GÆLDER KUN FOR EUROPÆISKE MARKEDER

- For anvendelsen af apparatet med alt tilbehør. Dette apparat må ikke benyttes af børn. Opbevar apparatet og ledningen utilgængeligt for børn.
- Børn må ikke bruge apparatet som legetøj.
- Dette apparat kan anvendes af personer med svækkede fysiske, sensoriske eller mentale evner, eller personer med manglende erfaring eller kendskab, såfremt de er under opsyn eller har fået vejledning i sikker brug af apparatet og forstået de potentielle farer.

Tænk på miljøet!



- ⓘ Apparatet indeholder mange materialer, der kan genvindes eller genbruges.
- ⇒ Bring det til et specialiseret indsamlingscenter for genbrug, når det ikke skal bruges mere.

Sikkerhedsanvisninger

FORSIGTIG: sikkerhedsanvisningerne er en del af apparatet. Læs dem grundigt igennem, før det nye apparat tages i brug første gang. Opbevar dem et sted, hvor du kan finde og se dem senere.

Beskrivelse

- A. Motorenhed
- B. "Smoothie" knappen
- C. "Ice crush" knappen
- D. "Auto clean" knappen
- E. Betjeningsknap

- F. / O Påsætning af blenderkande
 - F1/ O1 Knivenhed
 - F2/ O2 Låsering
 - F3/ O3 Segl
 - F4/ O4 Gradueret blenderkande
 - F5/ O5 Låg
 - F6/ O6 Låghætte
- G. Min. hastighed
- H. Maks. hastighed
- I. Puls-knap
- J. Spatel* (tilbehør afhængigt af model)
- K. Grøntsagshakker* (tilbehør afhængigt af model)
 - K1 Pakning
 - K2 Grøntsagshakker – knivenhed
- L. Krydderikværn* (tilbehør afhængigt af model)
 - L1 Pakning
 - L2 Krydderikværn – knivenhed
- M. Skål til grøntsagshakker og krydderikværn* (tilbehør afhængigt af model)

Før ibrugtagning

- Rengør alle delene (F, J, K, L, M, N) med varmt vand og opvaskemiddel undtagen motorenheden (A), som aldrig må nedsænkes i vand eller placeres under rindende vand (se afsnittet Rengøring).
- **FORSIGTIG:** Knivene er ekstremt skarpe. De skal behandles med forsigtighed, når du bruger eller rengør apparatet.
- Glaskanden (F4) skal håndteres med forsigtighed, når du bruger og rengør den, og du må ikke tabe den.
- Sørg for, at al emballagen er fjernet, før du betjener apparatet.
- **Vigtigt:** Drej kontrolknappen (E) Ⓣ, før blenderkanden (F/O) sættes på motorenheden (A).
- Sørg for, at evakueringshullet på motorblokken (A) ikke blokeres af mad eller andre ting, når du bruger apparatet.
- Apparatet kan kun starte, hvis blenderglasset er låst korrekt på motorenheden.
- Betjen ikke apparatet, hvis låget ikke er på plads.

Samling og montering af glaskanden

- Fugt pakningen (F3, O3) (selv om den allerede er monteret på knivenheden (F1, O1)). Vær omhyggelig med at montere pakningen (F3, O3) korrekt på knivenheden (F1, O1), så den vender rigtigt (fig. 17).
- Kontrollér, at pakningen sidder korrekt på knivenheden.
- Sæt knivenheden på låseringen (Fig 1, Fig 7).
- Vend bunden i vejret på glasset, og anbring knivenheden med låseringen på bunden.
- Kontrollér, at låseringen er korrekt låst: de to pile skal flugte (Fig. 3, Fig. 9).

- Hæld ingredienserne i det samlede blenderglas uden at overskride det angivne maksimumniveau:
* 1,5 l tykke blandinger
* 1,25 l flydende blandinger
- **Advarsel:** Hæld aldrig kogende væsker (over 80 °C) i glasset.
- Sæt låget (F5, O5) på glasset (Fig. 6, 12). For at undgå stænk under blandingen skal lågets buede flige flugter med tud og håndtag (Fig. 5, Fig. 11). Sæt målerhætten (F6, O6) i hullet på låget (Fig. 8) Sæt derefter skålen på motorenheden, og

Brug af blenderen

- Når blenderglasset er låst korrekt på motorenheden, sættes stikket i stikkontakten. Lysene på apparatet blinker to gange, og du hører et bip. Tænd blenderen ved at bruge den ønskede funktion.
- **Valg af hastighed:** Drej kontrolknappen (E) for at vælge den ønskede hastighed. Hastigheden øges gradvist mellem min. og max. Intensiteten af lysene på apparatet øges gradvist, efterhånden som hastigheden øges. Du kan ændre hastigheden efter behov under tilberedningen.
- **“Pulse”-funktion:** Drej kontrolknappen (E) til positionen «Pulse». Når man bruger flere pulser efter hinanden, får man bedre kontrol med præcis tilberedning. I denne position starter apparatet direkte på maksimal hastighed. Den stopper, så snart du slipper knappen. Lampen forbliver tændt, når puls-funktionen er i brug.
- **Funktionen “Smoothie”** : Denne funktion bruges til at lave smoothies, milkshakes og frugtcocktails. Hastigheden er forudindstillet til at opnå de bedste resultater. For at bruge denne funktion skal du trykke på «Smoothie»-knappen (B). Lampen forbliver tændt under denne cyklus og slukkes, når cyklussen er færdig. Programmet stopper automatisk og bipper 4 gange. Du kan stoppe programmet før tid ved at trykke på «Smoothie»-knappen (B) igen.
- **Funktionen «Isknusning»** : Du kan bruge denne funktion til at knuse is fint med forprogrammerede arbejdscyklusser og hastigheder. For at bruge denne funktion skal du trykke på «Isknusning»-knappen (C). Lampen forbliver tændt under denne cyklus og slukkes, når cyklussen er færdig. Du hører 4 bip. Programmet stopper automatisk, men du kan stoppe det før tid ved at trykke på knappen «Isknusning» (C) igen.
- **Funktion «Autorens»:** Denne funktion bruges til automatisk rengøring af apparatet. Tryk på «Autorens»-knappen (D). Overskrid ikke 1 liter varmt vand (maks. temperatur på 80 °C). Ved afslutningen af programmet stopper apparatet automatisk, og du hører 4 bip.
- **ADVARSEL:** Hvis belastningen bliver for høj, stopper apparatet automatisk af sikkerhedsgrunde (hvis motoren kører i mere end 3 minutter, eller hvis du har brugt for mange ingredienser). Du kan genstarte apparatet ved at dreje kontrolknappen til . Den samlede køletid kan variere og kan være på op til 30 minutter. Før du genstarter

apparatet, skal du tilpasse mængden af ingredienser eller blendetiden for at undgå overbelastning. Du kan derefter vælge den ønskede hastighed eller funktion til at færdiggøre din tilberedning.

- **ADVARSEL:** Brug ikke programfunktionerne smoothie, isknusning og autorens sammen med grøntsagshakkeren (K) og krydderikværnen (L).
- Disse programmer kan kun bruges sammen med blenderglasset (F). Udfør ikke isknusning med grøntsagshakkeren (K) og krydderikværnen (L).

BRUG AF GRØNTSAGSHAKKEREN (K) OG KRYDDERIKVÆRZEN (L) (AFHÆNGIGT AF MODEL)

- Med grøntsagshakkeren (K) kan du hakke ingredienser som f.eks. løg, hvidløg eller råt kød (der er skåret i små stykker) på få sekunder. Brug ikke grøntsagshakkeren til flydende tilberedninger (frugtsaft osv.).
- Med krydderikværnen (L) kan du male krydderier på få sekunder: korianderfrø, peberkorn osv.
- Til dette tilbehør hører en skål (M), der forhindrer adgang til knivene under brug.
 1. Vend skålen (M) med bunden opad, og tilsæt ingredienserne.
 2. Placer pakningen (K1 eller L1) i dens fordybning på knivenheden (K2 eller L2) (Fig. 13). Placer knivenheden på skålen. Lås tilbehøret ved at dreje knivenheden, til den er helt samlet (Fig. 14). Forsigtig: Lækager kan forekomme, hvis tilbehøret ikke er låst korrekt.
 3. Drej den samlede tilbehørsdel (K eller L), og anbring den på motorenheden (Fig. 15).
 4. Drej derefter det samlede tilbehør (K eller L) en kvart omgang med uret (Fig. 15).
 5. Sæt stikket i stikkontakten, og drej kontrolknappen (E) til den ønskede position, eller kørs nogle enkelte pulser. For at stoppe apparatet drejes kontrolknappen (E) til position nul.
 6. Lås tilbehørsdelen op ved at dreje den en kvart omgang mod uret. Fjern det samlede tilbehør (K+M eller L+M) fra motorenheden. Vend tilbehørsdelen om før åbning, så du undgår at spilde de tilberedte fødevarer. Derefter kan du låse knivenheden op (K1 eller L1). Knivene er meget skarpe: håndter dem med forsigtighed for at undgå skader. Du kan derefter fjerne indholdet i beholderen.

Advarsel: Brug ikke tilbehøret til at hakke eller knuse væske eller korn for hårdt (f.eks. hårde sorte bønner, sukker ...). Du kan kun hælde flydende ingredienser i blenderglasset (F).

Råd

- Alt efter typen af ingredienser kan du bruge blenderglasset til at tilberede op til
* 1,5 l tykke blandinger.
* 1,25 l flydende blandinger.
Advarsel: Hæld aldrig kogende væsker (over 80 °C) i glasset.

- Du kan tilberede fint blendede supper, cremede supper, henkogt frugt, let dej (pandekager, beignetdej osv.), milkshakes, smoothies, cocktails osv.
- Hvis ingredienserne sidder fast på indersiden af glaskanden under blandingen, skal apparatet standses. Tag blenderglasset af motorenheden, skub ingredienserne ned på knivene med en spatel, sæt blenderglasset på igen, og fortsæt tilberedningen.
- Hæld altid de flydende ingredienser i blenderglasset først, før du tilsætter de faste ingredienser, uden at overskride maksimumniveauet.
- Hvis du vil tilføje ingredienser under blandingen, skal du fjerne låghætten (F6, O6) fra låget (F5, O5) og tilsætte ingredienserne gennem indføringshullet.
- Til fint knust is skal der bruges maks. 6 små isterninger (maks. 25x25x25 mm 'Isknusningsfunktionen'. Det er ikke nødvendigt at tilsætte vand.

Opskrift

Kold gulerodssuppe:

600 g gulerødder + 900 g vand: Hæld vandet i blenderen og tilføj gulerodsstykkerne. Mix på maks. hastighed i 3 minutter.

Blandede figner (med urtehakker (K+M), afhængigt af model) 100 g figner: Skær fignerne, før de lægges i krydderurtehakkeren (K+M). Mix på maks. hastighed i 3 sekunder.

Rengøring

Apparatet må ikke nedsænkes i vand. Hold aldrig motorenheden (A) under rindende vand.

- Rengør kanden straks efter brug.
- Fyld glasset med 1 liter varmt vand og 2-3 dråber opvaskemiddel. Brug kun den anbefalede mængde vand og opvaskemiddel. For meget opvaskemiddel skaber mere skum og kan betyde, at glasset flyder over.
- Brug det automatiske autorens-program til at foretage forvask af glasset.
- Når programmet er stoppet, skal du tage apparatet ud af stikkontakten.
- Tag blenderglasset af (F4, O4)
- Anbring glasset på et plant underlag.
- Lås låget op, og fjern det forsigtigt. Hæld vandet ud.
- Fjern knivenheden + låsering + pakning (F1 + F2 + F3 / O1 + O2 + O3), og rengør delene under rindende vand. Knivene er meget skarpe: håndter dem med forsigtighed for at undgå skader (Fig. 10).

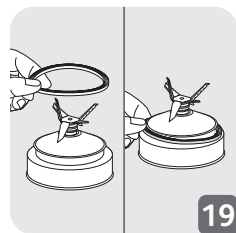

- Efter rengøring skal du huske at montere pakningen (F3, O3) korrekt på knivenheden igen (F1, O1) (Fig. 17). Vær forsigtig og undgå at beskadige pakningen ved berøring af bladene.
- Bemærk: Forkert montering af pakningen kan medføre, at der siver ingredienser ud fra bunden af blenderglasset.
- Skyl indersiden af glasset og låget under rindende vand.
- Vær forsigtig, når du rengør knivene i blenderglasset og tømmer det, da er skarpe.
- Brug en fugtig klud til at rengøre motorenheden (A). Aftør den omhyggeligt.
- De aftagelige dele (låg, knivenhed, låsering) kan rengøres med en svamp og varmt sæbevand.
- Kanden (F4, O4), knivenheden uden titaniumbelægning (F1), låseringen (F2, O2) kan rengøres i opvaskemaskinen på øverste hylde – brug programmet 'ØKO' eller 'LAVT SALT'.
- Forsigtig: Kanden (F4, O4), knivenheden uden titaniumbelægning (F1) og låseringer (F2, O2) skal være adskilt og anbragt hver for sig i opvaskemaskinen. Læg ikke knivene med titaniumbelægning (O1) i opvaskemaskinen.

Hvad gør man, hvis apparatet ikke virker?

PROBLEMER	ÅRSAGER	LØSNINGER
Apparatet virker ikke	Stikket er ikke tilsluttet	Tilslut apparatet til en stikkontakt med samme spænding som angivet på mærkepladen på apparatet.
	Blenderglasset er ikke anbragt korrekt på motorenheden	Kontroller, at blenderglasset er placeret korrekt på motorenheden som beskrevet i vejledningen.
Apparatet stoppede, mens det var i brug.	Overbelastning	Følg instruktionerne i afsnittet BRUG AF BLENDEREN. Køletiden varierer og kan vare op til 30 minutter
Kraftige vibrationer	Produktet står ikke på et plant, stabilt underlag	Anbring apparatet på en plan overflade.
	Mængden af ingredienser er for stor	Reducer mængden af bearbejdede råvarer.
Lækage fra låget	Mængden af ingredienser er for stor	Reducer mængden af bearbejdede råvarer.
	Låget er ikke påsat korrekt	Sæt låget korrekt på blenderglasset.

Lækage i bunden af blenderglasset	Blenderens pakning (F3 / O3) er ikke placeret korrekt eller mangler	Sæt pakningen på igen med den korrekte side opad (Fig. 1), og lås den samlede knivenhed (F1+F2+F3 / O1 + O2 +O3) korrekt på blenderglasset (Fig. 2, Fig. 3 & Fig. 4 / Fig. 9, Fig. 10 & Fig. 11)
Knivene kan ikke dreje	Fødevarestykkerne er for store eller for hårde. Der er blevet blendet væske, som var for varm, og som har ødelagt pakningen	Udskift pakningen med en ny. Reducer mængden eller størrelsen af bearbejdede råvarer. Tilsæt væske.

Virker apparatet stadig ikke?

Kontakt et godkendt servicecenter.

OBH Nordica BEGRÆNSET GARANTI

Garantien

OBH Nordica yder garanti på dette produkt mod nogen produktionsfejl i materialer eller kvalitet op til 2 år i Sverige, Norge, Danmark og Finland, startende fra den oprindelige købs- eller leveringsdato.

Producentens kommercielle garanti dækker alle omkostninger i forbindelse med udbedring af det dokumenterede defekte produkt, så det stemmer overens med de originale specifikationer, gennem reparation eller udskiftning af eventuelle fejlbehæftede dele og den nødvendige arbejdskraft. Efter OBH Nordicas skøn kan produktet erstattes af andet produkt frem for reparation af defekt produkt. OBH Nordicas eneste forpligtelse og din eksklusive løsning under denne garanti er begrænset til en sådan reparation eller erstatning.

Betingelser & undtagelser

OBH Nordica er ikke forpligtet til at reparere eller erstatte et produkt, hvortil der ikke hører gyldigt købsbevis. Det defekte produkt kan returneres til købsstedet.

Denne garanti gælder kun for produkter, der er købt til hjemmebrug og dækker ikke skade, der måtte opstå som følge af forkert brug, misligholdelse, manglende overholdelse af OBH Nordicas instruktioner eller en modifikation eller uautoriseret reparation af produktet, fejlagtig indpakning fra ejerens side eller fejlhåndtering under forsendelse. Garantien dækker heller ikke normal slitage, vedligeholdelse eller udskiftning af forbrugsdele eller følgende:

- brug af forkert type af vand eller forbrugsvare.
- mekanisk skade, overbelastning.
- skader eller ringe resultater, som specifikt kan tilskrives forkert spænding eller frekvens som angivet på produkt-ID eller specifikation.
- indtrængen af vand, støv eller insekter i produktet.
- tilkalkning (enhver form for afkalkning skal udføres i henhold til instruktioner for brug).
- skade, der kan tilskrives lyn eller strømstød.
- skade på glas- eller porcelænsdele i produktet.
- ulykker, herunder brand, oversvømmelse osv.
- professionel eller kommerciel brug.

Lovbestemte rettigheder for forbruger

OBH Nordicas kommercielle garanti påvirker ikke de lovbestemte rettigheder en forbruger måtte have eller rettigheder, som ikke kan ekskluderes eller begrænses, ej heller rettigheder over for forhandler, hvorfra forbruger har købt produktet. Denne garanti giver en forbruger specifikke juridiske rettigheder, og forbrugeren kan også have andre juridiske rettigheder, som kan variere fra land til land. Forbrugeren kan hævde alle sådanne rettigheder efter eget skøn.

Disse instruktioner er også tilgængelige på vores hjemmeside www.obhnordica.dk.

Groupe SEB Danmark A/S

2665 Vallensbæk Strand
 Visiting address: Deltapark 37, 3. sal
 Phone: +45 43 350 350
 Direct: +45 43 350 367
www.obhnordica.dk

Sikkerhetsinstruksjoner

- Les bruksanvisningen nøye før du tar i bruk apparatet første gang. Bruk i strid med bruksanvisningen fritar produsenten for ethvert ansvar.
- Kontroller at nettspenningen til apparatet samsvarer med ditt elektriske anlegg. Garantien faller bort ved koblingsfeil.
- Apparatet er kun ment for privat husholdningsbruk innendørs, og i høyder under 2000 m.o.h.
- Garantien faller bort dersom apparatet benyttes til kommersiell eller utilpasset bruk, eller dersom bruksanvisningen ikke blir overholdt.
- Koble alltid fra strømmen hvis apparatet skal stå uten tilsyn og før montering/demontering eller rengjøring.
- Vær oppmerksom på risiko for skader på grunn av feil bruk av apparatet.
- Apparatet må ikke brukes hvis det har blitt skadet eller ikke fungerer som det skal. Ta det med til et autorisert serviceverksted (se listen i servicehåndboken).
- Alt annet arbeid enn vanlig rengjøring og vedlikehold utført av kunden, skal gjøres av et autorisert serviceverksted.
- Apparatet må aldri brukes til å blande andre elementer enn matingredienser.
- Blandebollen må ikke brukes uten ingredienser eller kun med tørre produkter.
- Ha alltid først flytende ingredienser i blandebollen før du tilsetter faste ingredienser.
- Bruk ikke blandebollen eller tilbehøret (avhengig av modell) som oppbevaringsbeholder ved konservering, frysing, koking eller sterilisering.
- For å unngå at ingrediensene renner over, påse at ikke maksimumsmerket på beholderen overstiges, dersom et slikt merke finnes.

- Berør aldri deler i bevegelse (kniver ...).
- Knivbladene på blandebollen og tilbehøret (avhengig av modell) er veldig skarpe. De skal håndteres forsiktig for å unngå skader når du tømmer bollen, monterer/demonterer knivbladene på bollen, (avhengig av modell) eller tilbehøret (avhengig av modell) og under rengjøring.
- Ha aldri fingrene eller gjenstander i blandebollen mens apparatet er i gang.
- Fjern aldri lokket og/eller bollen før apparatet er helt stoppet.
- Blandebollen må alltid brukes med lokket.
- Apparatet skal brukes på en jevn, ren og tørr overflate.
- Apparatet, ledningen eller støpselet må ikke dyppes i vann eller annen væske.
- Strømledningen må ikke henge innenfor barns rekkevidde.
- Strømledningen skal aldri være i nærheten av eller i kontakt med apparatets varme deler, nær en varmekilde eller på en skarp kant, og skal heller ikke ryddes bort i bollen der den kan komme i kontakt med knivene.
- Strømledningen må ikke komme i kontakt med apparatets bevegelige deler (knivblader) når apparatet er i funksjon.
- Apparatet må ikke koples fra ved å trekke i ledningen.
- Langt hår, skjerf, slips osv. må ikke henge over apparatet eller tilbehørsdelene mens apparatet er i gang.
- Ikke bruk apparatet hvis strømledningen eller støpselet er skadet. Av sikkerhetsmessige årsaker må disse delene byttes ut av et autorisert serviceverksted (se listen i servicehåndboken).

- Av sikkerhetsgrunner må du utelukkende bruke tilbehørsdeler og reservedeler som passer til apparatet.
- Vær forsiktig dersom varm væske helles inn i apparatet da den kan sprute ut igjen fordi den koker fort opp.
- Hell ikke kokvarm væske (over 80 °C/176 °F) i bollen eller i tilbehøret (avhengig av modell).
- Dette apparatet er ikke ment brukt av personer (inkludert barn) med reduserte fysiske, sensoriske eller psykiske evner, eller av mennesker uten forkunnskaper eller erfaring, med mindre disse har fått instruksjoner om bruken av apparatet fra en person som er ansvarlig for brukerens sikkerhet eller de er under tilsyn eller har fått instruksjoner om bruken av apparatet.
- Barn bør overvåkes for å sikre at de ikke leker med apparatet.
- Barn må ikke bruke dette apparatet uten tilsyn.
- Dette apparatet er kun beregnet til bruk i husholdninger. Det er ikke beregnet til bruk i følgende miljøer, der garantien ikke gjelder:
 - Kjøkkenområder i butikker, på kontorer og i andre arbeidsmiljøer.
 - Personalkjøkkenområder i butikker, på kontorer og på andre typer arbeidsplasser.
 - Gårder.
 - Gjesteværelser på hoteller, moteller og andre typer overnattingssteder.
 - Overnattingssteder av typen bed and breakfast.
- Apparatet må slås av og frakobles før du skifter ut tilbehørsdelene eller kommer i nærheten av deler som er i bevegelse mens apparatet er i gang.
- Se bruksanvisningen for regulering av hastighet og funksjonstiden for hvert tilbehør.

- Se bruksanvisningen for sammenmontering av apparatets tilbehør.
- Se bruksanvisningen for første gangs og regelmessig rengjøring av deler som er i kontakt med matvarene, og for annen rengjøring og vedlikehold av apparatet.

GJELDER KUN EUROPEISKE MARKEDER

- Apparatet skal ikke brukes av barn. Hold apparatet og ledningen utenfor rekkevidde for barn.
- Barn må ikke bruke apparatet som leke.
- Dette apparatet kan brukes av personer med nedsatte fysiske, sensoriske eller mentale evner eller som har manglende erfaring eller kunnskap, på den betingelse at bruken skjer under overvåking, eller at personene har fått alle instruksjoner for sikker bruk, og at de har fått forståelse for alle faremomenter.

Tenk grønt!



- ① Apparatet inneholder mange materialer som kan gjenvinnes eller resirkuleres.
- ➔ Lever det til en miljøstasjon når det ikke skal brukes mer.

Sikkerhetsinstruksjoner

FORSIKTIG: Sikkerhetsforskriftene er en del av blenderen. Les dem nøye før du tar i bruk blenderen for første gang. Oppbevar dem slik at du enkelt kan finne dem igjen senere.

Beskrivelse

- A. Motorenhet
- B. «Smoothie»-knapp
- C. «Ice crush»-knapp
- D. «Auto clean»-knapp
- E. Funksjonsknapp
- F. / O Montering av blenderkanne
 - F1/ O1 Knivenhet
 - F2/ O2 Låsering
 - F3/ O3 Pakning
 - F4/ O4 Blenderkanne med måleskala
 - F5/ O5 Løkk
 - F6/ O6 Påfyllingsløkk
- G. Min. hastighet

- H. Maks. hastighet
- I. Puls-knapp
- J. Spatel* (tilbehør avhengig av modell)
- K. Urtehakker* (tilbehør avhengig av modell)
 - K1 Pakning
 - K2 Knivenhet urtehakker
- L. Krydderkvern* (tilbehør avhengig av modell)
 - L1 Pakning
 - L2 Knivenhet krydderkvern
- M. Beholder til urtehakker og krydderkvern* (tilbehør er avhengig av modell)

Før første gangs bruk

- Rengjør alle delene (F, J, K, L, M, N) med varmt vann og oppvaskvann, bortsett fra motorenheten (A) som aldri må senkes ned i vann eller holdes under rennende vann (se avsnittet Rengjøring).
- **FORSIKTIG:** Knivene er svært skarpe. Vær forsiktig når du bruker eller rengjør apparatet.
- Vær forsiktig når du bruker og rengjør blenderkannen (F4) slik at du ikke mister den i gulvet.
- Kontroller at all emballasjen er fjernet før du tar apparatet i bruk.
- Viktig merknad: Vri funksjonsknappen (E) til  før du plasserer blenderkannen (F/O) på motorenheten (A).
- Pass på at luftutløpshullet på motorblokken (A) ikke er blokkert av mat eller annet mens blenderen er i bruk.
- Apparatet vil bare starte hvis blenderkannen er riktig låst på motorenheten.
- Ikke start apparatet hvis lokket ikke står på.

Montere og sette på blenderkannen

- Fukt pakningen (F3, O3) (selv om den allerede sitter på knivenheten (F1, O1)). Vær nøye med å sette pakningen (F3, O3) tilbake på knivenheten (F1, O1) med riktig side opp (Fig 17).
- Kontroller at pakningen sitter på knivenheten.
- Plasser knivenheten på låseringen (Fig. 1, Fig. 7).
- Snu blenderkannen opp-ned og sett knivenheten med låseringen på basen.
- Kontroller at låseringen låses riktig: de to pilene skal peke mot hverandre (Fig. 3, Fig. 9).
- Ha ingrediensene i den monterte kannen uten å overskride det angitte maksimumsnivået:
 - * 1,5 l for tykke blandinger
 - * 1,25 l for flytende blandinger
- **Advarsel:** Ikke hell kokende væsker (over 80°C) i kannen.
- Sett lokket (F5, O5) på blenderkannen (Fig. 6, 12). For å unngå sprut når blenderen går må du kontrollere at de buede utstikkene på lokket legger seg over helleletuten og håndtaket (Fig. 5, Fig. 11). Sett påfyllingslokket (F6, O6) i hullet på lokket (Fig. 8). Plasser deretter beholderen på motorenheten og

Bruke blenderen

- Når blenderkannen er riktig låst på motorenheten, setter du i støpselet. Lysene på blenderen blinker to ganger, og du hører et pipesignal. Slå den på med ønsket funksjon.
- **Hastighetsinnstilling:** Vri på funksjonsknappen (E) for å velge ønsket hastighet. Hastigheten øker gradvis mellom min. og maks. Styrken på lysene på blenderen øker gradvis etter hvert som hastigheten øker. Du kan endre hastigheten mens blenderen går.
- **Pulsfunksjon:** Vri funksjonsknappen (E) til pulsposisjon. Pulsfunksjonen gir deg bedre kontroll når du skal finjustere blandingen du lager. I denne posisjonen starter blenderen med maksimal hastighet. Den stopper så snart du slipper knappen. Lyset er på når pulsfunksjonen brukes.
- **Smoothiefunksjon **: Denne funksjonen brukes til å lage smoothie, milkshake og fruktcocktailer. Hastigheten er forhåndsprogrammert for beste resultat. Du bruker denne funksjonen ved å trykke på «Smoothie»-knappen (B). Lyset forblir på under denne syklusen og slår seg av når syklusen er ferdig. Programmet stopper automatisk og piper 4 ganger. Du kan stoppe før tiden ved å trykke på «Smoothie»-knappen (B) igjen.
- **Isknusingsfunksjon **: Du kan bruke denne funksjonen til å finknuse is med forhåndsprogrammert syklus og hastighet. Du bruker denne funksjonen ved å trykke på «Ice crush»-knappen (C). Lyset forblir på under denne syklusen og slår seg av når syklusen er ferdig. Du hører 4 pipesignaler. Programmet stopper automatisk, men du kan stoppe det før tiden ved å trykke på «Ice crush»-knappen (C) igjen.
- **Automatisk rengjøringsfunksjon:** Denne funksjonen brukes til automatisk rengjøring av blenderen. Trykk på «Auto clean»-knappen (D). Ikke fyll på mer enn 1 liter varmt vann (maks. temperatur 80 °C). Når programmet er slutt, stopper blenderen automatisk og du hører 4 pipesignaler.
- **ADVARSEL:** Hvis belastningen blir for stor, stopper blenderen automatisk av sikkerhetsårsaker (hvis motoren går i mer enn 3 minutter eller hvis du har hatt i for mye ingredienser). Start blenderen på nytt ved å vri funksjonsknappen til . Avkjølingstiden kan variere og kan vare opptil 30 minutter. Før du starter blenderen på nytt, må du tilpasse mengden ingredienser eller blandetiden for å unngå overbelastning igjen. Da kan du velge ønsket hastighet eller funksjon for å fullføre tilberedningen.
- **ADVARSEL:** Ikke bruk programfunksjonene for smoothie, isknusing og automatisk rengjøring med urtehakkeren (K) og krydderkvernen (L).
- Disse programmene kan bare brukes med blenderkannen (F). Ikke knus is med urtehakkeren (K) eller krydderkvernen (L).

BRUKE URTEHAKKEREN (K) OG KRYDDERKVERNEN (L) (AVHENGIG AV MODELL)

- Med urtehakkeren (K) kan du hakke ingredienser som løk, hvitløk eller rått kjøtt (forhåndsskåret i mindre biter) i noen sekunder. Ikke bruk

- urtehakkeren til flytende ingredienser (fruktjus osv.).
- Med krydderkvernen (L) kan du kverne krydder i noen sekunder, f.eks. korianderfrø og pepperkorn.
 - Dette tilbehøret er utstyrt med en skål (M) som hindrer at noen kommer borti knivene under bruk.
1. Snu skålen (M) opp-ned og ha i ingrediensene.
 2. Legg pakningen (K1 eller L1) i sporet på knivenheten (K2 eller L2) (Fig. 13). Sett knivenheten på beholderen. Lås tilbehøret ved å vri knivenheten helt på plass (Fig. 14). Forsiktig: Det kan oppstå lekkasjer hvis tilbehøret ikke låses riktig på plass.
 3. Snu det monterte tilbehøret (K eller L), og sett det på motorenheten (Fig. 15).
 4. Vri deretter det monterte tilbehøret (K eller L) en kvart omdreining med klokken (Fig. 15).
 5. Sett i kontakten og vri funksjonsknappen (E) til ønsket posisjon, eller kjør noen pulser. Du stopper apparatet ved å vri funksjonsknappen (E) til nullposisjon.
 6. Løsne tilbehøret ved å vri det en kvart omdreining mot klokken. Ta det monterte tilbehøret (K+M eller L+M) av motorenheten. Snu det igjen for å unngå søl. Deretter kan du skru av knivenheten (K1 eller L1). Knivene er svært skarpe: Vær forsiktig for å unngå personskade. Nå kan du helle ut innholdet av beholderen.

Advarsel: Ikke bruk tilbehøret til å hakke eller kverne væsker eller for harde ingredienser (f.eks. harde svarte bønner, sukker osv.). Flytende ingredienser skal kun tilsettes i blenderkannen (F).

Tips

- Avhengig av typen ingredienser kan du bruke blenderkannen til å lage opptil
 - * 1,5 l ved tykke blandinger.
 - * 1,25 l ved flytende blandinger.
- Advarsel:** Ikke hell kokende væske (over 80 °C) i blenderkannen.
- Du kan lage supper, kremede supper, moset frukt, tynne rører (pannekaker, Yorkshire-pudding osv.), milkshake, smoothie, cocktailer osv.
- Hvis ingrediensene fester seg til sidene på blenderkannen, stopper du blenderen. Ta blenderkannen av motorenheten, og skyv ingrediensene ned på knivene med en spatel før du setter på blenderkannen igjen og fortsetter tilberedningen.
- Hell alltid flytende ingredienser i blenderkannen før du tilsetter faste ingredienser, og unngå å overskride maksimumsnivået.
- Hvis du skal tilsette ingredienser mens blenderen går, tar du påfyllingslokket (F6, O6) av lokket (F5, O5) og tilsetter ingrediensene gjennom påfyllingshullet.
- Ved finknusing av is må du maksimalt ha i 6 små isbiter (maks. 25x25x25 mm) og bruke «Ice crush»-funksjonen. Du behøver ikke å tilsette vann.

Oppskrift

Kald gulrotsuppe:
600 g gulrøtter + 900 g vann: Legg gulrotbitene i blenderkannen, og ha i vannet. Kjør på maks. hastighet i 3 minutter.

Fikenmos (med urtehakker (K+M), avhengig av modell) 100 g fiken: Skjær opp fikenene før du legger dem i urtehakkeren (K+M). Kjør på maks. hastighet i 3 sekunder.

Rengjøring

Ikke senk blenderen ned i vann. Hold aldri motorenheten (A) under rennende vann.

- Rengjør kannen umiddelbart etter bruk.
- Fyll blenderkannen med 1 liter varmt vann og 2–3 dråper flytende oppvaskmiddel. Bruk kun den anbefalte mengden vann og flytende oppvaskmiddel. For mye flytende oppvaskmiddel skaper mer skum og kan føre til at det renner over.
- Bruk det automatiske rengjøringsprogrammet til å forvaske blenderkannen.
- Trekk ut kontakten når programmet har stoppet.
- Ta av blenderkannen (F4, O4)
- Sett blenderkannen på et flatt underlag.
- Vri lokket og ta det forsiktig av. Hell ut vannet.
- Ta av knivenheten + låseringen + pakningen (F1 + F2 + F3 / O1 + O2 + O3) og rengjør dem under rennende vann. Knivene er svært skarpe. Vær forsiktig for å unngå personskader (Fig. 10).

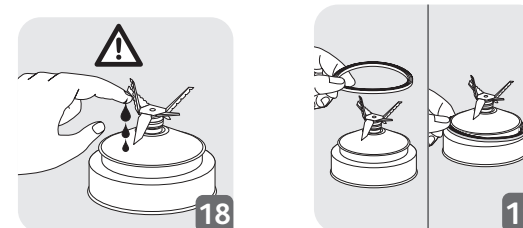

- Etter rengjøring må du huske å sette pakningen (F3, O3) på knivenheten igjen på riktig måte (F1, O1) (Fig. 17). Vær forsiktig så du ikke kommer borti knivene med pakningen slik at den skades.
- Merk: Hvis pakningen settes på feil, kan det lekke ingredienser fra basen på blenderkannen.
- Skyll innsiden av kannen og lokket under rennende vann.
- Vær forsiktig så du ikke kutter deg når du rengjør knivene i blenderkannen og når du tømmer kannen.
- Bruk en fuktig klut til å rengjøre motorenheten (A). Tørk den godt.
- De avtagbare delene (lokk, knivenhet, låsering) kan rengjøres med en svamp og varmt såpevann.

- Blenderkannen (F4, O4), knivenhet uten titanbelegg (F1), låsering (F2, O2) kan vaskes i den øvre kurven i oppvaskmaskinen – bruk programmet ECO eller LOW SALT.
- Forsiktig: Blenderkannen (F4, O4), knivenhet uten titanbelegg (F1) og låseringen (F2, O2) må demonteres og legges hver for seg i oppvaskmaskinen. Ikke legg kniver med titanbelegg (O1) i oppvaskmaskinen.

Hvis blenderen ikke virker

PROBLEMER	ÅRSAKER	LØSNINGER
Blenderen virker ikke	Støpselet er ikke satt i	Koble blenderen til et strømuttak med samme spenning som står angitt på blenderens merkeplate.
	Blenderkannen er ikke riktig plassert på motorenheten	Kontroller at blenderkannen er riktig plassert på motorenheten, som beskrevet i instruksjonene.
Blenderen stoppet under bruk	Overbelastning	Følg instruksjonene i avsnittet BRUKE BLENDEREN. Avkjølingstiden kan variere og kan ta opptil 30 minutter
Store vibrasjoner	Blenderen står ikke på et flatt og stabilt underlag	Sett blenderen på et flatt underlag.
	Det er for mye ingredienser i blenderkannen	Reduser mengden ingredienser.
Lekkasje fra lokket	Det er for mye ingredienser i blenderkannen	Reduser mengden ingredienser.
	Lokket sitter ikke riktig på	Sett lokket riktig på blenderkannen.
Lekkasje fra bunnen av blenderkannen	Pakningen på blenderen (F3/O3) er satt på feil eller mangler	Sett på pakningen slik at riktig side vender opp (Fig. 1), og fest den monterte knivenheten (F1+F2+F3 / O1, O2, O3) riktig på blenderkannen (Fig. 2, Fig. 3 og Fig. 4 / Fig. 9, Fig. 10 og Fig. 11)
Knivene roterer ikke lett	Matbitene er for store eller harde. Det er tilsatt altfor varm væske, som har skadet pakningen	Skift ut pakningen med en ny. Reduser størrelsen på eller mengden ingredienser. Tilsett væske.

Virker apparatet fremdeles ikke?

Kontakt et godkjent servicesenter (se liste i serviceheftet).

BEGRENSET GARANTI for OBH Nordica

Garantien

OBH Nordica garanterer at dette produktet vil være fritt for produksjonsfeil i materialer eller arbeid i 2 år i Sverige, Norge, Danmark og Finland, fra og med kjøpsdato eller leveringsdato.

Denne produsentens kommersielle garanti dekker alle kostnader knyttet til gjenoppretting av bevist defekt produkt, slik at det samsvarer med de opprinnelige spesifikasjonene, gjennom reparasjon eller bytting av eventuelle deler samt nødvendig arbeid. OBH Nordica kan velge å bytte ut produktet med et erstatningsprodukt i stedet for å reparere et defekt produkt. OBH Nordicas eneste forpliktelse og den eneste løsningen du tilbys ifølge denne garantien, er begrenset til denne typen reparasjon eller bytte.

Vilkår og unntak

OBH Nordica er ikke forpliktet til å reparere eller erstatte noen produkter der det ikke kan legges frem gyldig kjøpskvittering. Defekt produkt kan leveres tilbake til butikken der det ble kjøpt.

Denne garantien gjelder bare for produkter som er kjøpt og brukt til hjemmebruk og dekker ikke noen typer skader som oppstår som følge av misbruk, uaktsomhet, unnlattelse av å følge OBH Nordicas instruksjoner, eller modifisering eller uautorisert reparasjon av produktet, feil pakking fra eier eller feilbehandling fra eventuell transportør. Den dekker heller ikke normal bruksslitasje, vedlikehold eller bytting av forbruksdeler, eller følgende:

- bruk av feil type vann eller forbruksdeler
- mekaniske skader, overbelastning
- skader eller dårlige resultater, særlig på grunn av feil spenning eller frekvens, som stemplet på produkt-IDen eller spesifikasjonen
- inntrenging av vann, støv eller insekter i produktet
- kalkavleiring (eventuell avkalking må utføres i henhold til brukerveiledningen)
- skade som følge av lynnedslag eller spenningssvingninger
- skade på eventuelle glass- eller porselenselementer i produktet
- ulykker, blant annet brann, oversvømmelse osv.
- profesjonell eller kommersiell bruk

Lovbestemte forbrukerrettigheter

OBH Nordicas kommersielle garanti får ingen innvirkning på de lovbestemte rettighetene forbrukere kan ha, eller andre rettigheter som ikke kan utelates eller begrenses, eller rettigheter i forhold til forhandleren som forbrukeren kjøpte produktet fra. Denne garantien gir forbrukeren bestemte juridiske rettigheter, og forbrukeren kan også ha andre juridiske rettigheter som kan variere fra land til land. Forbrukeren kan hevde slike rettigheter etter eget skjønn.

Disse instruksjonene er også tilgjengelig på vår hjemmeside www.obhnordica.no.

Groupe SEB Norway AS

Lilleakerveien 6d, plan 5
0216 Oslo, Norge
Telephone: +47 22 96 39 30
www.obhnordica.no

TURVAOHJEET

- Lue käyttöohjeet huolellisesti ennen laitteen ensimmäistä käyttökertaa ja säilytä ohjeet. Valmistaja ei ole vastuussa laitteen käyttöohjeen vastaisesta käytöstä.
- Tarkista, että laitteen jännite vastaa sähköverkkosi jännitettä.
Virheellinen sähköliitäntä kumoaa takuun.
- Laite on tarkoitettu vain kotitalouskäyttöön sisätiloissa ja alle 2000 metrin korkeudessa.
- Takuu ei kata kaupallista, sopimatonta tai ohjekirjan vastaista käyttöä.
- Irrota laite aina sähköverkosta, jos se jätetään ilman valvontaa, tai ennen asennusta, purkamista tai puhdistusta.
- Laitteen virheellisestä käytöstä saattaa aiheutua loukkaantumisriskejä.
- Älä käytä laitetta, jos se ei toimi kunnolla tai on vahingoittunut. Ota tällöin yhteyttä valtuutettuun huoltopalveluun (katso yhteystiedot huoltokirjasesta).
- Kaikki muut toimenpiteet puhdistusta ja tavallista hoitoa lukuun ottamatta on jätettävä valtuutetun huoltopalvelun tehtäväksi.
- Älä koskaan käytä laitetta muiden kuin ruoka-aineiden sekoittamiseen.
- Älä koskaan käytä sekoituskulhoa tyhjänä tai kun siellä on vain kiinteitä ruoka-aineita.
- Laita sekoituskulhoon aina nestemäiset ruoka-aineet ennen kiinteitä ruoka-aineita.
- Älä käytä sekoituskulhoa tai lisävarusteita (jotka riippuvat mallista) säilöntä-, pakastus-, ruoanvalmistus- tai sterilointiastioina.
- Jotta ainekset eivät valuisi reunan yli, älä ylitä kulhon maksimirajaa silloin, kun sellainen on merkitty.

- Älä koskaan koske laitteen liikkuviin osiin (terät jne.).
- Sekoituskulhon ja malleista riippuvien lisävarusteiden terät ovat erittäin teräviä. Käsittele niitä varoen, kun tyhjennät kulhoa, kiinnität tai irrotat teriä kulhoon tai lisävarusteisiin ja kun puhdistat laitetta.
- Älä laita sekoituskulhoon sormiasi tai muita esineitä, joita ei ole tarkoitettu tähän käyttöön, laitteen ollessa käynnissä.
- Älä irrota kantta ja/tai sekoituskulhoa, ennen kuin laite on pysähtynyt kokonaan.
- Älä käytä sekoituskulhoa ilman kantta.
- Käytä tehosekoitinta tasaisella, puhtaalla ja kuivalla pinnalla.
- Älä laita laitetta, sähköjohtoa tai pistoketta veteen tai muuhun nesteeseen.
- Älä jätä sähköjohtoa lasten ulottuville.
- Sähköjohtoa ei saa koskaan jättää laitteen kuumien osien lähelle tai kosketuksiin niiden kanssa, lähelle lämmönlähdettä, terävälle kulmalle tai kulhoon, jossa se voi osua teriin.
- Älä anna sähköjohdon koskettaa laitteen liikkuvia osia (teriä) laitteen ollessa toiminnassa.
- Älä irrota laitetta sähköverkosta vetämällä johdosta.
- Varo, etteivät pitkät hiukset, huivit, solmiot tms. joudu laitteeseen tai lisätarvikkeisiin laitteen ollessa toiminnassa.
- Älä käytä laitetta, jos sähköjohto tai pistoke on vahingoittunut. Vaaratilanteen välttämiseksi vahingoittuneet osat on ehdottomasti toimitettava valtuutetun huoltopalvelun vaihdettaviksi (katso yhteystiedot huoltokirjasesta).
- Älä käytä muita kuin laitteen mukana toimitettuja lisätarvikkeita ja alkuperäisvaraosia oman turvallisuutesi vuoksi.

- Ole varovainen, mikäli kuumaa nestettä on kaadettu monitoimikoneeseen tai sekoittimeen niin paljon, että äkillinen kiehuminen saattaa aiheuttaa nesteen roiskumisen laitteesta.
- Älä kaada sekoituskulhoon tai joihinkin malleihin kuuluviin lisävarusteisiin kiehuvaan nestettä (yli 80 °C).
- Tätä laitetta ei ole tarkoitettu sellaisten henkilöiden (mukaan lukien lapset) käytettäväksi, joiden fyysiset, aisteihin liittyvät tai henkiset kyvyt ovat rajalliset tai joilla ei ole riittävästi tietoa ja kokemusta, jos he eivät saa apua heidän turvallisuudestaan huolehtivilta henkilöiltä, jotka valvovat ja antavat heille laitteen käyttöä koskevia ohjeita.
- Älä anna lasten leikkiä laitteella.
- Lapset eivät saa käyttää laitetta ilman valvontaa.
- Tämä laite on suunniteltu vain kotikäyttöön. Sitä ei ole tarkoitettu käytettäväksi seuraavissa ympäristöissä eivätkä ne kuulu takuun piiriin:
 - Keittiötyötilat kaupoissa, toimistoissa ja muissa työympäristöissä
 - Henkilökunnalle varatut keittiötilat liikkeissä, toimistoissa ja muissa ammattimaisissa työympäristöissä
 - Maatilat
 - Hotellien, motellien ja muiden asuntolatyyppeiden tilojen asiakastilat
 - Bed and breakfast -tyyppiset ympäristöt
- Sammuta laitteesta virta ja irrota se sähköverkosta, ennen kuin vaihdat lisätarvikkeita tai ennen kuin kosket osiin, jotka liikkuvat laitteen toiminnan aikana.
- Katso käyttöohjeesta, kuinka nopeutta säädetään ja kuinka kauan lisätarvikkeita voidaan käyttää.
- Katso käyttöohjeesta, kuinka lisätarvikkeet kootaan ja asennetaan laitteeseen.

- Katso käyttöohjeesta, kuinka ruoka-aineiden kanssa kosketuksissa olevien osien ensimmäinen ja säännöllinen puhdistaminen tapahtuu ja kuinka laite puhdistetaan ja huolletaan.

EUROOPAN MÄITÄ KOSKEVAT OHJEET

- Lapset eivät saa käyttää tätä laitetta. Pidä laite ja sen johto kaukana lasten ulottuvilta.
- Älä anna lasten leikkiä laitteella.
- Tätä laitetta voivat käyttää henkilöt, joiden fyysiset, aisteihin liittyvät tai henkiset kyvyt ovat rajoittuneet tai joilla ei ole riittävästi tietoa ja kokemusta, mikäli heitä valvotaan tai he ovat saaneet opastusta laitteen turvallisesta käytöstä ja jos he ymmärtävät laitteen käyttöön liittyvät riskit.

Suojele ympäristöäsi!



- ① Laitteessa on lukuisia materiaaleja, jotka voidaan kerätä talteen tai kierrättää.
- ☞ Toimita laite kierrätyspisteeseen, jotta se käsitellään asianmukaisesti.

Turvallisuusohjeet

HUOMIO: Turvallisuusohjeet ovat laitteen osa. Lue ne huolellisesti läpi ennen uuden laitteen ensimmäistä käyttökertaa. Säilytä ne paikassa, josta löydät ne myöhempää käyttämistä varten.

Kuvaus

- A. Moottoriyksikkö
- B. Smoothie-painike
- C. Ice crush -painike
- D. Auto clean -painike
- E. Valitsin
- F. / O Sekoitusastia
 - F1/ O1 Teräyksikkö
 - F2 / O2 Lukitusrenkas
 - F3/ O3-tiiviste
 - F4/ O4 Asteikolla varustettu sekoitusastia
 - F5/ O5 Kansi
 - F6/ O6 Kannen täyttöaukon korkki
- G. Vähimmäisnopeus
- H. Enimmäisnopeus
- I. Sykäspainike

- J. Kaavin (varusteet vaihtelevat malleittain)
- K. Yrttileikkuri (varusteet vaihtelevat malleittain)
 - K1 Tiiviste
 - K2 Yrttileikkurin teräyksikkö
- L. Maustemylly* (varusteet vaihtelevat malleittain)
 - L1 Tiiviste
 - L2 Maustemyllyn teräyksikkö
- M. Yrttileikkurin ja maustemyllyn kulho* (varusteet vaihtelevat malleittain)



Ennen ensimmäistä käyttökertaa

- Puhdista kaikki osat (F, J, K, L, M, O) lämpimällä vedellä ja muutamalla tipalla astianpesuainetta moottoriyksikköä lukuun ottamatta (A). Sitä ei saa upottaa veteen tai eikä asettaa juoksevan veden alle (katso Puhdistus-luku).
- **VAARA:** Terät ovat erittäin teräviä. Noudata varovaisuutta käyttäessäsi tai puhdistaessasi laitetta.
- Käsittele lasiastiaa (F4) varoen, kun käytät ja puhdistat sitä. Älä pudota sitä.
- Ennen laitteen käyttämistä varmista, että kaikki pakkausmateriaali on poistettu.
- **Tärkeä huomautus:** Käännä valitsinta ① (E) ennen sekoitusastian (F/O) kiinnittämistä moottoriyksikköön (A).
- Varmista, että esimerkiksi ruoka ei tuki moottorilohkon (A) tyhjennysaukkoa.
- Laite käynnistyy vain silloin, kun sekoitusastia on kunnolla kiinni moottoriyksikössä.
- Älä käytä laitetta, jos kansi ei ole paikallaan.

Astian kokoaminen ja kiinnittäminen

- Kostuta tiiviste (F3, O3) (vaikka se olisi jo asennettu teräyksikköön (F1, O1)). Kiinnitä tiiviste (F3, O3) teräyksikköön (F1, O1) oikein päin (kuva 17).
- Varmista, että tiiviste on kunnolla paikallaan teräyksikössä.
- Aseta teräyksikkö lukitusrenkaaseen (kuva 1, kuva 7).
- Käännä sekoitusastia ylösalaisin ja kiinnitä teräyksikkö sen pohjaan lukitusrenkaalla.
- Varmista, että lukitusrenkas on lukittu oikein. Kahden nuolen tulee olla kohdakkain (kuva 3, kuva 9).
- Lisää ainekset koottuun sekoitusastiaan ylittämättä enimmäismäärää:
 - * 1,5 litraa paksuja seoksia
 - * 1,25 litraa nestemäisiä seoksia
- **Varoitus:** Älä kaada sekoitusastiaan kiehuvan kuumaa nestettä (yli 80 °C).
- Kiinnitä astiaan kansi (F5, O5) (kuva 6, 12). Vältä roiskeet sekoittamisen aikana varmistamalla, että kannen kaarevat kielekkeet osoittavat kaatonokkaan ja kahvaan päin (kuva 5, kuva 11). Aseta täyttökansi (F6, O6) kannen aukkoon (kuva 8). Aseta kulho sitten moottoriyksikön päälle ja

Tehosekoittimen käyttäminen

- Kun tehosekoittimen sekoitusastia on kunnolla kiinni moottoriyksikössä, työnnä sähköpistoke pistorasiaan. Laitteen merkkivalot välähtävät kahdesti ja kuulet äänimerkin. Valitse haluamasi toiminto.
- **Nopeuden valitseminen:** Valitse haluamasi nopeus kääntämällä valitsinta (E). Nopeus kasvaa vähitellen välillä min ja max. Laitteen merkkivalojen kirkkaus kasvaa vähitellen nopeuden kasvaessa. Voit muuttaa nopeutta tarpeen mukaan käytön aikana.
- **Sykäystoiminto:** Käännä valitsin (E) sykäys-asentoon. Voit ohjata sekoittamista tarkemmin käyttämällä sykäyksiä. Tässä asennossa laite käynnistyy suoraan täydellä nopeudella. Se pysähtyy heti kun vapautat valitsimen. Merkkivalo jää palamaan, kun sykäystoiminto on käytössä.
- **Smoothie-toiminto**  : Tällä toiminnolla valmistetaan smoothieita, pirtelöitä ja hedelmäjuomia. Nopeus on ohjelmoitu valmiiksi, jotta saavutetaan paras mahdollinen tulos. Voit käyttää tätä toimintoa painamalla Smoothie-painiketta (B). Merkkivalo jää palamaan tämän jakson aikana ja sammuu, kun jakso on valmis. Ohjelma päättyy automaattisesti ja kuuluu neljä äänimerkkiä. Voit pysäyttää sen ennen päättymistä painamalla Smoothie-painiketta (B) uudelleen.
- **Ice crush -toiminto**  : Tällä toiminnolla voit murskata jäätä käyttämällä valmiiksi ohjelmoituja toimintajaksoja ja nopeuksia. Voit käyttää tätä toimintoa painamalla Ice crush -painiketta (C). Merkkivalo jää palamaan tämän jakson aikana ja sammuu, kun jakso on valmis. Kuulet 4 äänimerkkiä. Ohjelma pysähtyy automaattisesti, mutta voit pysäyttää sen ennen valmistumista painamalla Ice crush-painiketta (C) uudelleen.
- **Auto clean -toiminto:** Tätä toimintoa käytetään laitteen puhdistamiseen automaattisesti. Paina Auto clean -painiketta (D). Aseta sekoitusastiaan enintään 1 litra kuumaa vettä (80 °C). Kun ohjelman päättyy, laite pysähtyy automaattisesti ja kuulet 4 äänimerkkiä.
- **VAROITUS:** Jos kuormitus on liian suuri, laite pysähtyy automaattisesti turvallisuussyistä (jos moottori käy yli 3 minuutin ajan, tai jos sekoitusastiassa on liikaa aineksia). Käynnistä laite uudelleen kääntämällä valitsin asentoon . Jäähtymiseen voi kulua jopa 30 minuuttia (aika vaihtelee). Ennen kuin käynnistät laitteen vähennä ainesten määrää tai lyhennä sekoittamisaikaa ylikuormituksen välttämiseksi. Tämän jälkeen voit valita haluamasi nopeuden tai toiminnon.
- **VAROITUS:** Älä käytä smoothie-, ice crush - tai auto clean -ohjelmia, kun laitteeseen on yhdistetty yrttisilppuri (K) tai maustemylly (L).
- Näitä ohjelmia voidaan käyttää vain silloin, kun tehosekoittimessa on sekoitusastia (F). Älä murskaa jäätä yrttisilppurilla (K) tai maustemyllyllä (L).

YRTTISILPPURIN (K) JA MAUSTEMYLLYN KÄYTTÄMINEN (L) (MALLISTA RIIPPUEN)

- Yrttisilppurilla (K) voi pilkkoa esimerkiksi sipuleita, valkosipulia tai raakaa lihaa (valmiiksi leikattu pieniksi paloiksi) muutamassa sekunnissa. Älä käytä yrttisilppuria esimerkiksi hedelmärehujen valmistamiseen.
- Maustemyllyllä (L) voit jauhaa mausteet muutamassa sekunnissa, esimerkiksi korianterinsiemeniä tai kokonaisia pippureita.
- Näissä varusteissa on astia (M), joka estää terien koskettamisen käytön aikana.
 1. Käännä astia (M) ylösalaisin ja lisää raaka-aineet.
 2. Aseta tiiviste (K1 tai L1) teräyksikön uraan (K2 tai L2) (kuva 13). Aseta teräyksikkö kulhoon. Lukitse varuste kääntämällä terää kunnolla paikalleen (kuva 14). Varoitus: Jos varuste ei ole kunnolla paikallaan, voi aiheutua vuoto.
 3. Käännä varustetta (K tai L) ja aseta se moottoriyksikköön (kuva 15).
 4. Käännä koottua varustetta (K tai L) neljäosakierros myötäpäivään (kuva 15).
 5. Työnnä laitteen pistoke sähköpistorasiaan. Käännä valitsin (E) haluamaasi asentoon tai käytä sitä muutama sykäys. Voit pysäyttää laitteen kääntämällä valitsimen (E) asentoon nolla.
 6. Avaa varusteen lukitus kääntämällä sitä neljänneskierros vastapäivään. Irrota koottu varuste (K+M tai L+M) moottoriyksiköstä. Käännä se ympäri ennen avaamista, jotta vältät vuodot. Tämän jälkeen voit avata teräyksikön (K1 tai L1). Terät ovat erittäin terävät. Käsittele niitä varovasti loukkaantumisen välttämiseksi. Voit nyt poistaa astiassa sekoitetut ainekset.

Varoitus: Älä käytä lisävarusteita nesteiden tai jyvien pilkkomiseen tai jauhamiseen liian kovaa (esimerkiksi kovat mustat pavut, sokeri ...). Kaada nesteitä vain tehosekoittimen sekoitusastiaan (F).

Neuvo

- Ainesten tyyppin mukaan voit valmistaa tehosekoittimen sekoitusastiassa
 - * 1,5 litraa paksuja seoksia
 - * 1,25 litraa nestemäisiä seoksia.
- **Varoitus:** Älä kaada sekoitusastiaan kiehuvan kuumaa nestettä (yli 80 °C).
- Voit valmistaa esimerkiksi sosekeittoja, kermaisia keittoja, hedelmäsoseita, keveitä taikinoita (esimerkiksi ohukais-, frittyri- tai vanukastaikinoita), pirtelöitä, smoothieita tai cocktaileja.
- Jos ainekset tarttuvat sekoitusastian reunoihin, pysäytä laite. Irrota sekoitusastia moottoriosasta ja paina aineksia kaapimella kohti teriä. Jatka valmistamista asettamalla sekoitusastia takaisin paikalleen.
- Kaada aina nestemäiset ainekset sekoitusastiaan ensin, ennen kuin lisää kiinteitä aineksia. Älä ylitä enimmäismäärää.

- Jos haluat lisätä aineksia sekoittamisen aikana, irrota korkki (F6, O6) kannesta (F5, O5) ja lisää ainekset syöttöaukon kautta.
- Jos haluat hienoksi murskattua jäätä, lisää enintään 6 pientä jääpalaa (enintään 2,5 x 2,5 cm) ja käytä Ice crush -toimintoa. Vettä ei tarvitse lisätä.

Resepti

Kylmä porkkanakeitto

600 g porkkanoita ja 9 dl vettä Laita porkkanapalat tehosekoittimen sekoitusastiaan ja lisää vesi. Sekoita enimmäisnopeudella 3 minuuttia.

Viikunasilppu (yrttileikkurilla (K+M), mallista riippuen) 100 g viikunoita: Paloittele viikunat ennen niiden asettamista pienoisleikkuriin (K + M). Sekoita enimmäisnopeudella 3 sekuntia.

Puhdistaminen

Älä upota laitetta veteen. Älä koskaan laita moottoriosaa (A) juoksevan veden alle.

- Puhdista sekoitusastia heti käytön jälkeen.
- Kaada sekoitusastiaan 1 litra kuumaa vettä ja 2–3 tippaa astianpesunestettä. Käytä vain suositeltu määrä vettä ja pesuainetta. Liian suuri määrä astianpesuainetta vaahtoa liikaa, joten sitä voi kuohua yli.
- Esipese sekoitusastia automaattiseen puhdistusohjelman avulla.
- Kun ohjelma on pysähtynyt, irrota laitteen pistoke pistorasiasta.
- Irrota sekoitusastia (F4, O4).
- Aseta sekoitusastia tasaiselle alustalle.
- Avaa kannen lukitus ja irrota se varovasti. Kaada vesi pois.
- Irrota teräyksikkö, lukitusrenkas ja tiiviste (F1 + F2 + F3 / O1 + O2 + O3) ja puhdista ne juoksevan veden alla. Terät ovat erittäin terävät, Käsittele niitä varovasti loukkaantumisen välttämiseksi (kuva 10).

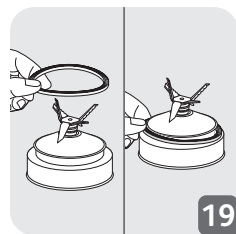

- Kiinnitä puhdistamisen jälkeen tiiviste (F3, O3) takaisin paikalleen teräyksikköön (F1, O1) (kuva 17). Varo, ettei tiiviste kosketa teriä. Muutoin se voi vaurioitua.
- **Huomaa:** Jos tiiviste asetetaan paikalleen väärin, aineksia voi vuotaa sekoitusastian alaosasta.
- Huuhtelee sekoitusastian sisäpuoli ja kansi juoksevalla vedellä.
- Ole varovainen puhdistaussasi sekoitusastian teriä ja tyhjentaessasi sekoitusastiaa, koska terät ovat teräviä.

- Puhdista moottoriyksikkö kostealla liinalla (A). Kuivaa se huolellisesti.
- Irrotettavat osat (kansi, teräyksikkö ja lukitusrenkas) voidaan puhdistaa sienellä ja kuumalla vedellä, jossa on pesuainetta.
- Sekoitusastia (F4, O4), titaanipinnoittamaton teräyksikkö (F1) ja lukitusrenkas (F2, O2) voidaan pestä astianpesukoneessa yläkorissa ECO-ohjelmaa käyttäen.
- **Huomio:** Astia (F4, O4), titaanipinnoittamaton teräyksikkö (F1) ja lukitusrenkas (F2, O2) on purettava ja sijoitettava erikseen astianpesukoneeseen. Älä laita titaanipinnoitettuja teriä (O1) astianpesukoneeseen.

Mitä tehdä, jos laite ei toimi?

ONGELMAT	SYYT	RATKAISUT
Laite ei toimi.	Pistoke ei ole sähköpistorasiassa.	Kytke laite pistorasiaan, jonka jännite vastaa tyyppikilvessä näkyvää jännitettä.
	Sekoitusastia ei ole kunnolla paikallaan moottoriyksikössä.	Tarkista, että sekoitusastia on asetettu moottoriyksikköön käyttöohjeissa kuvatulla tavalla.
Laite pysähtyi käytön aikana	Ylikuorma	Noudata TEHOSEKOITTIMEN KÄYTTÄMINEN -kohdan ohjeita. Jäähdytymiseen voi kulua jopa 30 minuuttia (aika vaihtelee).
Liiallinen tärinä	Laite ei ole tasaisella, vakaalla alustalla.	Aseta laite vaakasuoralle alustalle.
	Sekoitusastiassa on liikaa aineksia.	Vähennä aineksien määrää.
Kansi vuotaa	Sekoitusastiassa on liikaa aineksia.	Vähennä aineksien määrää.
	Kansi ei ole paikallaan oikein.	Kiinnitä kansi sekoitusastiaan oikein.
Vuoto sekoitusastian alaosassa	Tehosekoittimen tiiviste (F3 / O3) ei ole kunnolla paikallaan tai se puuttuu.	Aseta tiiviste paikalleen oikea puoli ylöspäin (kuva 1) ja lukitse koottu teräyksikkö (F1 + F2 + F3 / O1 + O2 + O3) sekoitusastiaan oikein (kuvat 2, 3 ja 4 / 9, 10 ja 11).
Terät eivät pyöri helposti.	Ruokapalat ovat liian suuria tai kovia. On sekoitettu liian kuumaa nestettä, joten tiivisteen muoto on muuttunut.	Vaihda tiiviste. Vähennä aineksien kokoa tai määrää. Lisää nestettä.

Eikö laite toimi vieläkään?

Ota yhteys valtuutettuun huoltokorjaamoon.

OBH Nordican RAJOITETTU TAKUU

Takuu

OBH Nordica myöntää tälle tuotteelle kahden vuoden takuun kaikkien valmistus- ja materiaalivirheiden varalta. Takuu on voimassa Ruotsissa, Norjassa, Tanskassa ja Suomessa, ja se on voimassa ostopäivästä tai toimituspäivästä alkaen.

Tämä valmistajan kaupallinen takuu kattaa kaikki kustannukset, myös tarvittavat työkustannukset, joita syntyy, kun vialliseksi todettu tuote muutetaan vastaamaan alkuperäistä määrittelyä joko korjaamalla tai vaihtamalla viallinen osa. Viallisen tuotteen korjaamisen sijaan OBH Nordica voi harkintansa mukaan antaa tilalle uuden tuotteen. OBH Nordican ainoa velvoite ja ostajan saama ainoa korvaus rajoittuvat tämän takuun mukaisesti tuotteen korjaukseen tai vaihtoon.

Ehdot ja rajoitukset

OBH Nordica ei ole velvollinen korjaamaan tai vaihtamaan tuotetta, jonka mukana ei toimiteta asianmukaista ostokuittia. Viallinen tuote voidaan palauttaa liikkeeseen, josta se on ostettu.

Takuu koskee vain tuotteita, jotka ostetaan kotitalouskäyttöön ja joita käytetään kotitalouskäytössä. Takuu ei kata seuraavista syistä syntyneitä vaurioita: väärinkäyttö, huolimattomuus, OBH Nordican ohjeiden noudattamatta jättäminen, tuotteen muuttaminen tai luvaton korjaus, omistajan suorittama virheellinen pakkaaminen tai kuljetusyhtiön huolimaton toiminta. Takuu ei myöskään kata normaalia kulumista, kuluvien osien huoltoa tai vaihtoa eikä seuraavia:

- vääränlaisen veden tai vääränlaisten kuluvien osien käyttö
- mekaaniset vauriot, ylikuormitus
- vauriot tai huonot lopputulokset, joiden syynä on väärä eli tuotetunnisteesta tai teknisistä tiedoista poikkeava jännite tai taajuus
- veden, pölyn tai hyönteisten pääsy tuotteen sisään
- kalkkeutuminen (kalkki tulee poistaa käyttöohjeiden mukaisesti)
- salaman tai virtapiikin aiheuttama vaurio
- tuotteessa olevaan lasiin tai posliiniin muodostunut vaurio
- onnettomuudet, mukaan lukien tulipalo, tulva jne.
- ammattimainen tai kaupallinen käyttö.

Kuluttajan lakisääteiset oikeudet

OBH Nordican kaupallinen takuu ei heikennä kuluttajan mahdollisia lainsäädännöllisiä oikeuksia tai oikeuksia, joita ei voi rajoittaa tai olla huomioimatta, eikä tuotteen myyneen jälleenmyyjän velvoitteita tuotteen omistajaa kohtaan. Tämä takuu antaa kuluttajalle tietyt lakisääteiset

oikeudet, ja kuluttajalla voi olla myös muita lakisääteisiä, maittain vaihtelevia oikeuksia. Kuluttajalla on oikeus vedota näihin oikeuksiin harkintansa mukaan.

Ohjeet ovat luettavissa myös kotisivuillamme osoitteessa www.obhnordica.fi.

Groupe SEB Finland OY

Pakkalankuja 6

01510 Vantaa

Puh. (09) 894 6150

www.obhnordica.fi

Safety instructions

- Before using your appliance for the first time, carefully read these instructions for use and retain them for future reference: the manufacturer shall not accept liability in the event of any use that does not comply with the instructions.
- Make sure that the voltage that your appliance uses matches that of your electrical supply system. Any error in connection will negate the guarantee.
- This product has been designed for indoor and domestic use only, and at an altitude below 2000m. Any commercial use, inappropriate use or failure to comply with the instructions, the manufacturer accepts no responsibility and the guarantee will not apply.
- Always disconnect the appliance from the mains power supply when it is unattended and before assembling, dismantling or cleaning it.
- Remember: you may injure yourself if you use the appliance incorrectly.
- Do not use the appliance if it is not working properly or if it has been damaged. In this case, contact an authorized service centre (see the list in the service booklet).
- All maintenance other than cleaning and everyday upkeep by the customer must be performed by an authorized service centre.
- Do not use this appliance to blend or mix non-food items.
- Never use the blender jug without ingredients or with solid ingredients only.
- Always pour the liquid ingredients into the blender jug first, before adding the solid ingredients.
- Do not use the mixing bowl or accessories (according to model) as containers for preservation, freezing, cooking or sterilisation.
- In order to prevent overflow, do not fill the bowl or jug over the maximum level (if indicated).
- Do not touch any moving parts (blades, etc.).
- Blades are very sharp: to prevent injuries, handle them with care when emptying the blender jug, the bowls (according to model), cleaning, assembling and dismantling the blender jug (according to model) and the accessories (according to model).
- Never place your fingers or any other object not intended for this function in the blender jug when the appliance is running.
- Never remove the lid or the blender jug before the appliance has come to a complete stop.
- Always use the blender jug with the lid.
- Place the appliance on a stable, heat-resistant, clean and dry worktop.
- Do not immerse the appliance, power cord or plug in any liquid.
- Do not leave the power cord hanging within reach of children.
- Do not leave the power cord close to or in contact with the hot parts of the appliance, near a source of heat or a sharp angle or inside the blender jug in contact with the blades.
- Keep moving parts (blades) away from the cord during use.
- Never pull the power cord to disconnect the appliance.
- Do not allow long hair, scarves, ties etc. to hang over the appliance or attachment when either is in use.
- Do not use the appliance if the power cord or plug have been damaged. To avoid all danger, have them

replaced by an authorized service centre (see the list in the service booklet).

- For your safety, only use spare parts and accessories that are approved for your appliance.
- Be careful if hot liquid is poured into the blender as it can be ejected out of the appliance as it produces a lot steam.
- Do not pour boiling liquids (over 80°C/176°F) in the bowl or jug (according to model).
- This appliance is not intended for use by persons (including children) with reduced physical, sensory or mental capabilities, or lack of experience and knowledge, unless they have been given supervision or instruction concerning use of the appliance by a person responsible for their safety.
- Children should be supervised to ensure that they do not play with the appliance.
- Do not allow children to use the appliance without supervision.
- This appliance is designed for domestic use only. It is not intended to be used in the following environments, in which the guarantee shall not apply:
 - Kitchen work areas in shops, offices and other working environments.
 - In kitchen areas reserved for staff in shops, offices and other professional environments.
 - Farmhouses
 - By clients in hotels, motels and other residential environments.
 - Bed and breakfast type environments.
- Switch off the appliance and unplug it from the electrical power supply before changing accessories or approaching parts that move in use.

- Refer to the instructions to obtain the appropriate operating time and speed settings for each accessory.
- Refer to the instructions for correct fitting and assembly of your accessories.
- Refer to the instructions for initial and regular cleaning of surfaces in contact with foodstuff, and for cleaning and maintenance of your appliance.

EUROPEAN MARKETS ONLY

- This appliance shall not be used by children. Keep the appliance and its cord out of reach of children.
- Children shall not play with the appliance.
- This appliance may be used by persons with reduced physical, sensory or mental capabilities, or whose experience or knowledge is not sufficient, provided they are supervised or have received instruction to use the appliance safely and understand the dangers.

Environment protection first !



- ① Your appliance contains valuable materials which can be recovered or recycled.
- ➔ Leave it at a local civic waste collection point.

Safety instructions

CAUTION: the safety precautions are part of the appliance. Read them carefully before using your new appliance for the first time. Keep them in a place where you can find and refer to them later on.

Description

- A. Motor unit
- B. "Smoothie" button
- C. "Ice crush" button
- D. "Auto clean" button
- E. Control knob
- F. / O Blender jug assembly
 - F1/ O1 Blade unit
 - F2/ O2 Locking ring
 - F3/ O3 Seal
 - F4/ O4 Graduated blender jug

- F5/ O5 Lid
- F6/ O6 Lid cap
- G. Min speed
- H. Max speed
- I. Pulse button
- J. Spatula* (accessory depending on model)
- K. Herb chopper* (accessory depending on model)
 - K1 Seal
 - K2 Herb chopper blade unit
- L. Spice grinder* (accessory depending on model)
 - L1 Seal
 - L2 Spice grinder blade unit
- M. Herb chopper and Spice grinder bowl* (accessory depending on model)

Before first use



- Clean all the parts (F, J, K, L, M, O) with warm water and washing up liquid except for the motor unit (A) which must never be immersed in water or placed under running water (see section Cleaning).
- **CAUTION:** The blades are extremely sharp; handle them with caution when using or cleaning the appliance.
- Handle the glass jar (F4) with caution when using and cleaning, do not drop.
- Make sure all the packaging has been removed before operating the appliance.
- Important note: Turn the control knob (E) to @ before placing the blender jug (F/O) on the motor unit (A).
- Make sure the evacuation hole on the motor block (A) is not blocked by food or other things when using.
- The appliance will start only if the blender jug is locked correctly on the motor unit.
- Do not operate the appliance if the lid is not in place.

Assembling and fitting the jug

- Moisten the seal (F3, O3) (even if already fitted on the blade unit (F1, O1)). Be careful to correctly fit the seal (F3, O3) back onto the blade unit (F1, O1) the correct way up (Fig 17).
- Check the seal is in place on the blade unit.
- Place blade unit on the locking ring (Fig 1, Fig 7).
- Turn the jug upside down and place blade unit with locking ring on the base.
- Make sure the locking ring is locked correctly : the two arrows must be aligned (Fig 3, Fig 9).
- Add the ingredients to the assembled jug without exceeding the maximum level indicated:
 - * 1.5 L for thick mixtures
 - * 1.25 L for liquid preparations
- **Warning:** Do not pour boiling liquids (over 80°C/176°F) into the jug.

- Fit the lid (F5, O5) on the jug (Fig. 6, 12). To avoid any splashes during blending make sure that the curved tabs on the lid are aligned with the spout and handle (Fig. 5, Fig 11). Fit the measuring cap (F6, O6) in the hole on the lid (Fig. 8). Then position the bowl on the motor unit and

Using your blender

- Once the blender jug is locked correctly on the motor unit, plug in the appliance. The lights on the appliance flash twice and you hear a beep. Turn it on using the desired function.
- **Speed selection:** Turn the control knob (E) to choose the desired speed; the speed increases gradually between min and max. The intensity of the lights on the appliance increase gradually as the speed increases. You can change the speed as required during preparation.
- **“Pulse” function:** Turn the control knob (E) to the “Pulse” position. Using a succession of pulses gives finer control for precise preparations. In this position, the appliance starts directly on maximum speed. It stops as soon as you release the knob. The light remains on when the pulse function is in use.
- **Function “Smoothie”** : This function is used to prepare smoothies, milkshakes and fruit cocktails. The speed is pre-programmed for best results. To use this function, press the “Smoothie” button (B). The light remains on during this cycle and switches off when the cycle is finished. The program stops automatically and beeps 4 times. You can stop it before the end by pressing the “Smoothie” button (B) again.
- **Function Ice crush** : You can use this function to crush ice finely with pre-programmed operating cycles and speed. To use this function, press the “Ice crush” button (C). The light remains on during this cycle and switches off when the cycle is finished. You hear 4 beeps. The program stops automatically but you can stop it before the end by pressing the “Ice crush” button (C) again.
- **Function “Auto clean”:** This function is used to automatically clean your appliance. Press the “Auto clean” button (D). Do not exceed 1 litre of hot water (maximum temperature of 80°C / 176°F). At the end of the program, the appliance stops automatically, and you hear 4 beeps.
- **WARNING:** If the load becomes too high, your appliance will stop automatically for safety reasons (if the motor runs for more than 3 minutes or if you have used too much ingredients). To restart your appliance, turn the control knob to @. The overall cooling time may vary and can be up to 30 minutes. Before restarting your appliance, adapt the quantity of ingredients or blending time to avoid any overload. You can then select the desired speed or function to complete your preparation.
- **WARNING:** Do not use the program functions smoothie, ice crush and auto clean with the herb chopper (K) and spice grinder (L).
- These programs can only be used with the blender jug (F). Do not perform ice crush with the herb chopper (K) and spice grinder (L).

USING THE HERB CHOPPER (K) AND SPICE GRINDER (L) (DEPENDING ON MODEL)

- With the herb chopper (K) you can chop ingredients like onions, garlic or raw meat (pre-cut into small pieces) in a few seconds. Do not use the herb chopper for liquid preparations (fruit juices, etc.).
 - With the spice grinder (L) you can grind spices in a few seconds: coriander seeds, peppercorns, etc.
 - These accessories are equipped with a bowl (M) that prevents access to the blades during use.
1. Turn the bowl (M) upside down and add the ingredients.
 2. Position the seal (K1 or L1) in its recess on the blade unit (K2 or L2) (Fig. 13). Position the blade unit on the bowl. Lock the accessory by rotating the blade unit until fully assembled (Fig. 14). Caution: leaks can occur if the accessory is not locked correctly.
 3. Rotate the assembled accessory (K or L) and position it on the motor unit (Fig. 15).
 4. Then turn the assembled accessory (K or L) through a quarter turn clockwise (Fig. 15).
 5. Plug in the appliance and turn the Control knob (E) to the desired position or apply a few pulses. To stop the appliance, turn the control knob (E) to position zero.
 6. Unlock the accessory by turning it through a quarter turn in the anticlockwise direction. Remove the assembled accessory (K+M or L+M) from the motor unit. Turn it over before opening to avoid any spillage of your preparation. Then you can unlock the blade unit (K1 or L1). The blades are very sharp: handle them with caution to avoid injury. You can then remove the preparation in the bowl.

Warning: Do not use the accessories for chopping or grinding liquid or grains too hard (ex: hard black beans, sugar ...). You can pour liquid ingredients in the blender jug (F) only.

Advice

- Depending on the nature of the ingredients, you can use the blender jug to prepare up to
 - * 1.5 L for thick mixtures.
 - * 1.25 L for liquid preparations.
- Warning:** Do not pour boiling liquids (over 80°C/176°F) in the jug.
- You can prepare finely blended soups, cream soups, stewed fruit, light batter (pancakes, fritters, Yorkshire pudding batter, etc.), milkshakes, smoothies, cocktails, etc.
- If ingredients stick to the sides of the jug when blending, stop the appliance. Remove the blender jug from the motor unit, and push the food down onto the blades using a spatula and put your blender jug back to continue your preparation.
- Always pour the liquid ingredients into the blender jug first, before adding the solid ingredients, without exceeding the maximum level.

- To add ingredients while blending, remove the lid cap (F6, O6) from the lid (F5, O5) and add the ingredients through the feeder hole.
- For finely crushed ice, use a maximum of 6 small ice cubes (25x25x25 mm maximum) using "Ice crush" function. There is no need to add water.

Recipe

Cold carrot soup:

600g carrots + 900g water: Put the water in the blender jug and add the carrot pieces. Mix on max speed for 3 minutes.

Mixed figs (with herb chopper (K+M), depending on model) 100g figs: Cut the figs before placing them in herb chopper (K+M). Mix on max speed for 3 seconds.

Cleaning

Do not immerse the appliance in water. Never put the motor unit (A) under running water.

- Clean the jug immediately after use.
- Fill up the jug with 1 litre of hot water along with 2 or 3 drops of washing up liquid. Only use the recommended amount of water and washing up liquid. An excess of washing up liquid creates more foam and consequently can lead to overflowing.
- Use the automatic auto clean program to carry out a prewash of the jug.
- Once the program has stopped, unplug the appliance.
- Remove the blender jug (F4, O4)
- Place the jug on a flat surface.
- Unlock the lid and remove it with care. Pour out the water.
- Remove the Blade Unit + Locking Ring + Seal (F1 + F2 + F3 / O1 + O2 + O3) and clean them under running water. The blades are very sharp, handle them with caution to avoid injury (Fig. 10).

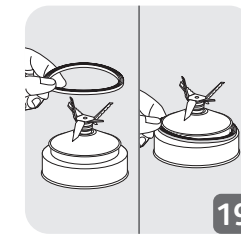
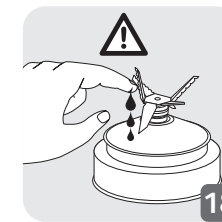

- After cleaning, remember to correctly fit the seal (F3, O3) back onto the blade unit (F1, O1) (Fig. 17). Please be careful to avoid any damage to the seal by touching the blades.
- **Note:** Incorrectly fitting the seal can result in ingredients leaking from the base of the blender jug.
- Rinse the inside of the jug and the lid under running water.
- Take care when cleaning the blades in the blender jug and when you empty the jug as they are sharp.
- Use a damp cloth to clean the motor unit (A). Dry it carefully.

- The detachable parts (lid, blade unit, locking ring,) can be cleaned with a sponge and hot soapy water.
- The jug (F4, O4), blade unit without titanium coating (F1), locking ring (F2, O2) can be cleaned in the dishwasher on the upper rack - use the 'ECO' or 'LOW SALT' program.
- **Caution:** The jug (F4, O4), blade unit without titanium coating (F1) and locking ring (F2, O2) must be disassembled and placed separately in the dishwasher. Please do not put the blades with titanium coating (O1) in the dishwasher.

What if you appliance does not work?

PROBLEMS	CAUSES	SOLUTIONS
Appliance does not work	The plug is not connected	Connect the appliance to a socket with the same voltage as that on the rating plate of the appliance.
	The blender jug is not positioned correctly on the motor unit	Check that the blender jug is positioned properly on the motor unit as explained in the instructions.
The appliance stopped while in use	Overload	Follow the instructions in section USING YOUR BLENDER. The cooling time is variable and can last up to 30 minutes
Excessive vibrations	The product is not placed on a flat, stable surface	Place the appliance on
	Volume of ingredients is too high a flat surface.	Reduce the quantity of ingredients processed.
Leak from the lid	Volume of ingredients is too high	Reduce the quantity of ingredients processed.
	The lid is not correctly positioned	Place the lid correctly on the blender jug.
Leak at the bottom of the blender jug	The blender seal (F3 / O3) is not positioned correctly or is absent	Reposition the seal with the correct side uppermost (Fig. 1) and lock the assembled blade unit (F1+F2+F3 / O1 + O2 +O3) onto the blender jug correctly (Fig. 2, Fig. 3 & Fig. 4 / Fig. 9, Fig. 10 & Fig. 11)

The blade does not turn easily	Pieces of food are too large or too hard. Liquid has been blended that was too hot and has distorted the seal	Replace the seal with a new one. Reduce the size or quantity of ingredients processed. Add liquid.
--------------------------------	---	--

Your appliance still does not work?

Contact an approved service centre (see list in service booklet).

OBH Nordica LIMITED GUARANTEE

The Guarantee

OBH Nordica guarantees this product against any manufacturing defect in materials or workmanship during 2 years within Sweden, Norway, Denmark and Finland, starting from the initial date of purchase or delivery date.

This manufacturer's commercial guarantee covers all costs related to restoring the proven defective product so that it conforms to its original specifications, through the repair or replacement of any defective part and the necessary labour. At OBH Nordica's choice, a replacement product may be provided instead of repairing a defective product. OBH Nordica's sole obligation and your exclusive resolution under this guarantee are limited to such repair or replacement.

Conditions & Exclusions

OBH Nordica shall not be obliged to repair or replace any product which is not accompanied by a valid proof of purchase. The defective product may be returned to the store of purchase.

This guarantee applies only for products purchased and used for domestic purposes and will not cover any damage which occurs as a result of misuse, negligence, failure to follow OBH Nordica instructions, or a modification or unauthorised repair of the product, faulty packaging by the owner or mishandling by any carrier. It also does not cover normal wear and tear, maintenance or replacement of consumable parts, or the following:

- using the wrong type of water or consumable
- mechanical damages, overloading
- damages or poor results specifically due to wrong voltage or frequency as stamped on the product ID or specification
- ingress of water, dust or insects into the product
- scaling (any de-scaling must be carried out according to the instructions for use)
- damage as a result of lightning or power surges
- damage to any glass or porcelain ware in the product
- accidents including fire, flood, etc

- professional or commercial use

Consumer Statutory Rights

OBH Nordica's commercial guarantee does not affect the Statutory Rights a consumer may have or those rights that cannot be excluded or limited, nor rights against the retailer from which the consumer purchased the product. This guarantee gives a consumer specific legal rights, and the consumer may also have other legal rights which vary from Country to Country. The consumer may assert any such rights at his sole discretion.

These instructions are also available on our website www.obhnordica.com.

TEFAL - OBH Nordica Group AB

Löfströms Allé 5
SE-172 66 Sundbyberg
Phone: +46 08-629 25 00
www.obhnordica.com



SE/JG/LH82ADS0/130421
REF: 8020006932