

SIEMENS

Fuldautomatisk kaffemaskine

Kaffeautomat

Helautomatisk kaffemaskin

Kahviautomaatti

EQ.500 classic
TP5.....

da Bruksanvisning
no Bruksanvisning

sv Bruksanvisning
fi Käyttöohje



Register your product on My Siemens and discover exclusive services and offers.
siemens-home.bsh-group.com/welcome

The future moving in.

Siemens Home Appliances

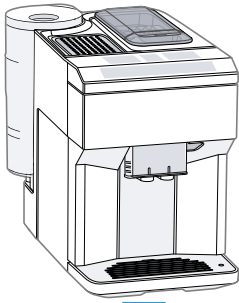

A



B



C



D



E



F



G

1

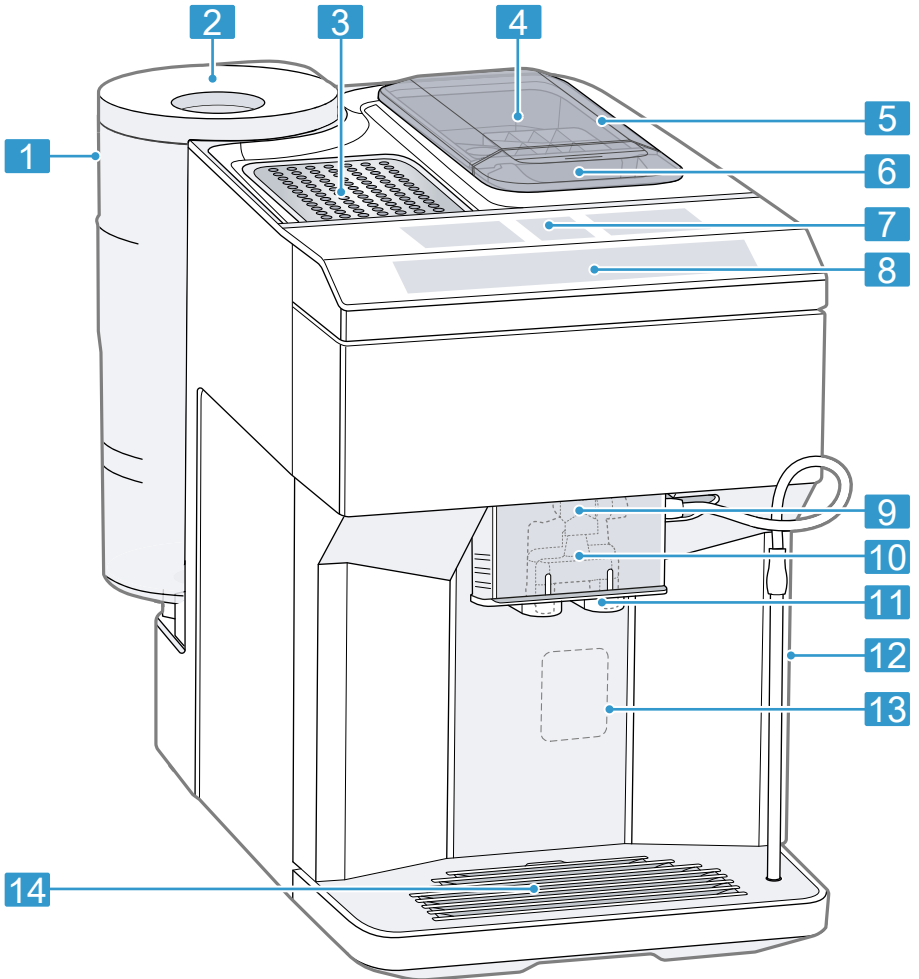

2

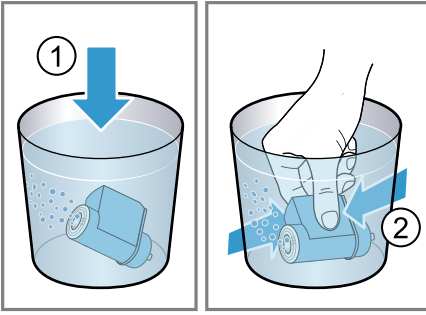

3

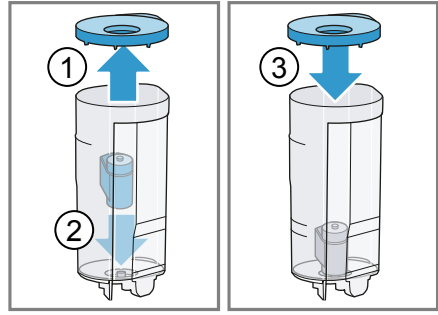

4

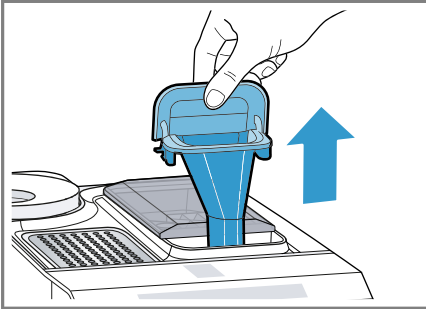

5

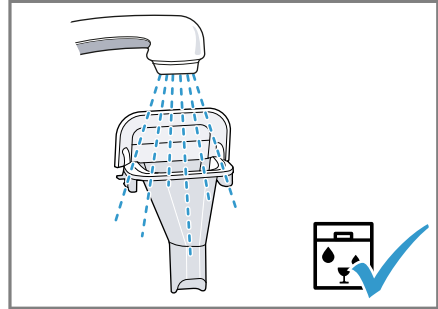

6

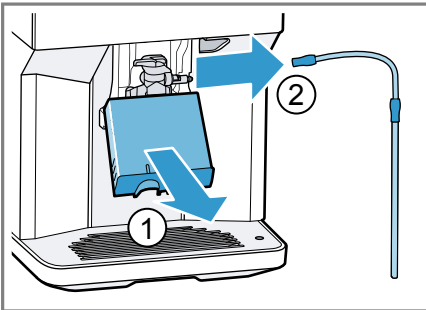

7

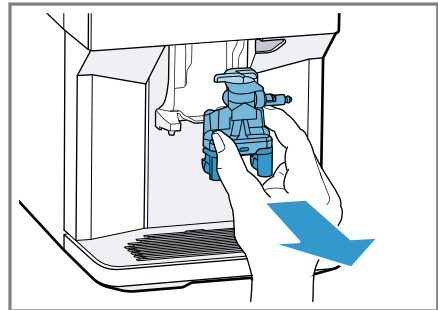

8

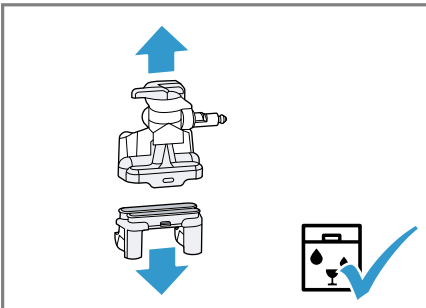

9

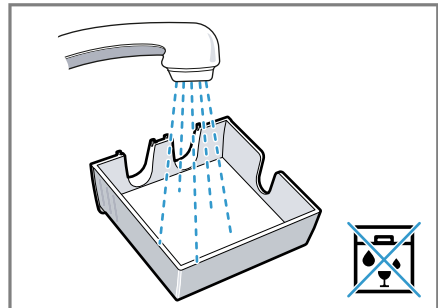

10

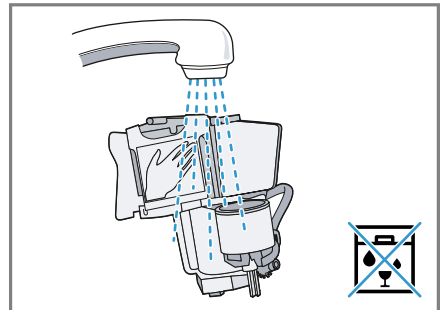
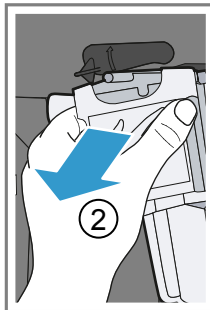
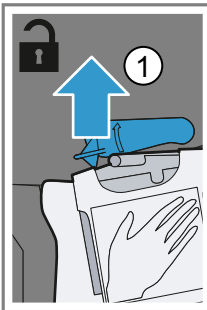
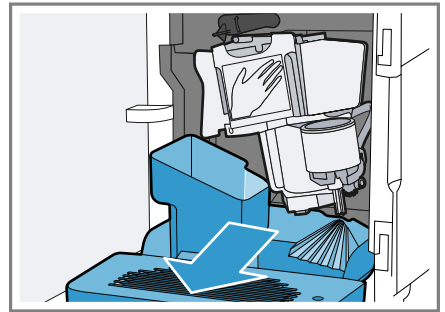
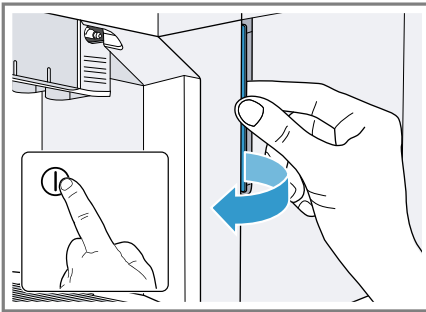
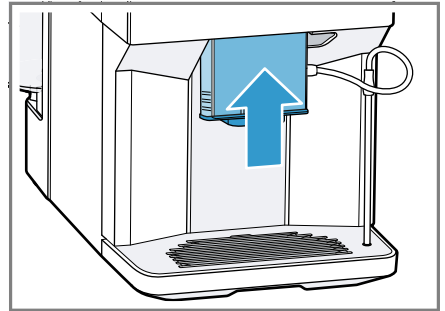
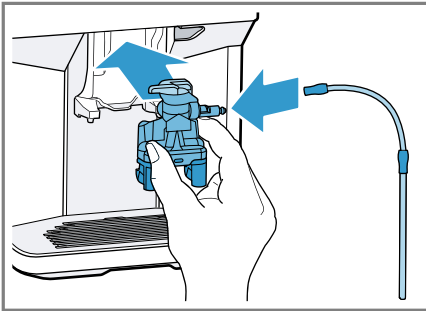
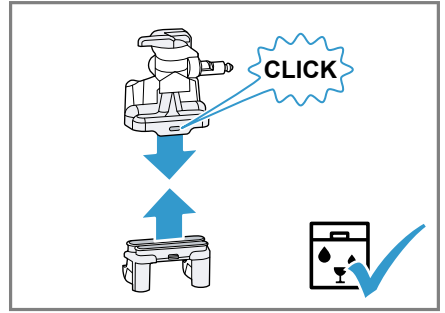
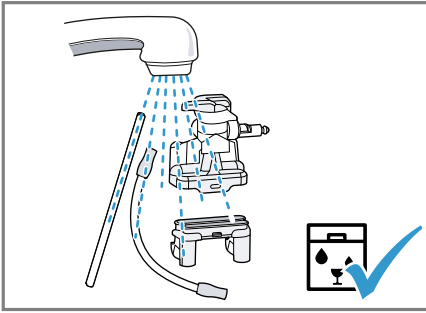

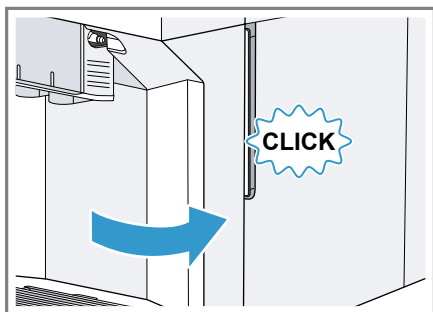
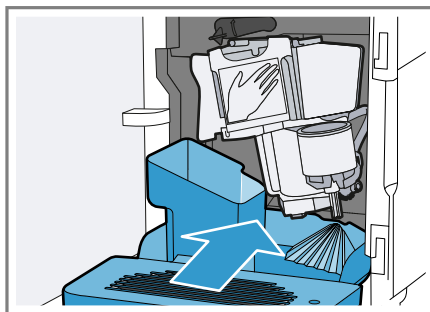
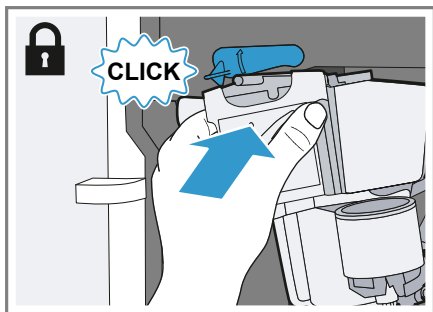

Indholdsfortegnelse

Sikkerhed	8	Tilberedning af kaffedrik med mælkeskum	19
Generelle henvisninger	8	Tilberedning af specielle drikke	20
Bestemmelsesmæssig brug	8	Tilberedning af mælkeskum	20
Begrænsning af brugerkreds	8	Aftapning af varmt vand	20
Sikkerhedsanvisninger	9	Indstillinger for drikke	20
Miljøbeskyttelse og besparelse	13	Vandfilter	22
Bortskaffelse af emballage.....	13	Børnesikring	23
Energi- og vandbesparelse	13	Aktivering af børnesikring	23
Opstilling og tilslutning	13	Deaktivering af børnesikring	23
Leveringsomfang	13	Kopvarmer¹	23
Opstilling og tilslutning af apparatet	13	Grundindstillinger	24
Lær apparatet at kende	14	Oversigt over grundindstillinger	24
Apparat	14	Ændring af grundindstillinger	25
Betjeningselementer	14	Rengøring og pleje	25
Display	14	Egnethed til opvaskemaskine	25
Drikoversigt	14	Rengøringsmiddel	25
Tilbehør	15	Rengøring af apparatet	26
Inden den første ibrugtagning	16	Rengøring af drypskål og beholdere til kaffegrums	26
Foretagelse af første ibrugtagning	16	Rengøring af pulverskakt	27
Fyldning af vandbeholder	16	Rengøring af mælkesystem	27
Fyldning af bønnebeholder	16	Rengøring af bryggeenhed	28
Indstilling af sprog	16	Serviceprogrammer	28
Indstilling af vandhårdhed	16	Afhjælpning af fejl	32
Generelle henvisninger	17	Henvisninger i displayfeltet	32
Generel betjening	17	Funktionsfejl	34
Tænde eller slukke for apparatet ...	18	Resultatproblem	35
Driktilberedning	18	Transport, opbevaring og bortskaffelse	38
Tilberedning af kaffedrik fra friske bønner	18	Aktivering af frostsikring	38
Tilberedning af kaffedrik fra malet kaffe	18	Bortskaffelse af udtjent apparat	38
Driktilberedning med mælkeskum	19		

¹ Afhængigt af apparatets udstyr

Kundeservice	38
Produktnummer (E-Nr.) og fabri- kationsnummer (FD-Nr.).....	39
Garantibetingelser	39
Tekniske data	39



Sikkerhed

Overhold informationerne om temaet sikkerhed, så du kan bruge dit apparat sikkert.

Generelle henvisninger

Her findes generelle informationer om denne vejledning.

- Læs denne vejledning omhyggeligt igennem. Det er en forudsætning for, at apparatet kan anvendes sikkert og effektivt.
- Denne vejledning retter sig til apparatets bruger.
- Overhold sikkerhedsanvisningerne og advarselshenvisningerne.
- Opbevar vejledningen og produktinformationerne til senere brug, og giv dem videre til en senere ejer.
- Kontrollér apparatet, når det er pakket ud. Tilslut ikke apparatet i tilfælde af transportskader.

Bestemmelsesmæssig brug

For at kunne anvende apparatet sikkert og korrekt skal anvisningerne om anvendelse i henhold til formål overholdes.

Anvend kun apparatet:

- iht. denne brugsanvisning.
- Til tilberedning af varme drikke.
- i privat husholdning og i lukkede rum i huslige omgivelser.
- Op til en højde på maksimalt 2000 m over havets overflade.

Afbryd apparatet fra strømforsyningen, når:

- apparatet rengøres.

Begrænsning af brugerkreds

Undgå risici for børn og personer i risikogrupper.

Dette apparat kan bruges af børn, der er fyldt 8 år, samt af personer med begrænsede fysiske, sensoriske eller psykiske evner eller manglende erfaring og/eller viden, hvis de overvåges eller er blevet instrueret i en sikker brug af apparatet og har forstået de farer, der kan være forbundet med brugen af apparatet.

Apparatet er ikke legetøj for børn.

Rengøring og brugervedligeholdelse må ikke udføres af børn, medmindre de er fyldt 8 år eller mere og overvåges. Børn, som er under 8 år, skal altid befinde sig på sikker afstand af apparatet og dets tilslutningsledning.

Sikkerhedsanvisninger

Overhold disse sikkerhedsanvisninger, når du bruger apparatet.

⚠ ADVARSEL – Fare for kvælning!

- Børn kan trække emballagemateriale over hovedet eller vikle sig ind i det og blive kvælt.
 - ▶ Opbevar emballagematerialet utilgængeligt for børn.
 - ▶ Lad ikke børn lege med emballagemateriale.
- Børn kan indånde eller sluge smådele og dermed blive kvælt.
 - ▶ Opbevar smådele utilgængeligt for børn.
 - ▶ Lad ikke børn lege med smådele.

⚠ ADVARSEL – Fare for elektrisk stød!

- Forkert udførte installationer er farlige.
 - ▶ Apparatet må kun tilsluttes og bruges iht. angivelserne på typeskiltet.
 - ▶ Apparatet må kun tilsluttes et strømnet med vekselstrøm via en stikdåse med jord, der er installeret forskriftsmæssigt.
 - ▶ Jordledningssystemet, der beskytter husets elinstallation, skal være installeret forskriftsmæssigt.
- Brug af apparatet uden jording er farligt.
 - ▶ I Danmark er apparatet kun godkendt til brug i forbindelse med en stikkontakt type E.

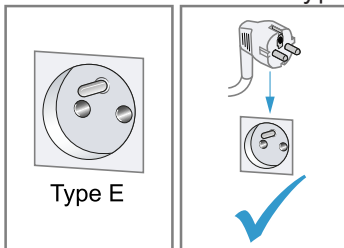

- ▶ Hvis der kun findes en stikkontakt af type K på tilslutningsstedet, skal apparatet tilsluttes med en egnet adapter. Kun på den måde er apparatet jordet korrekt. Denne adapter (reservedels-nr. 00623333) kan købes hos kundeservice.

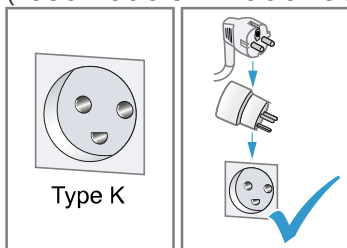

- Et beskadiget apparat eller en beskadiget nettilslutningsledning er farlig.
 - ▶ Brug aldrig et beskadiget apparat.
 - ▶ Brug aldrig et apparat med revnet eller ødelagt overflade.
 - ▶ Træk aldrig i nettilslutningsledningen for at afbryde apparatets forbindelse til strømnettet. Tag altid fat i nettilslutningsledningens netstik, og træk det ud.
 - ▶ Hvis apparatet eller nettilslutningsledningen er beskadiget, så træk straks nettilslutningsledningens netstik ud, eller slå sikringen fra i sikringskabet.
 - ▶ "Kontakt kundeservice." → Side 38
 - ▶ Kun fagpersonale, der er uddannet til det, må udføre reparationer på apparatet.
- Forkert udførte reparationer er farlige.
 - ▶ Kun fagpersonale, der er uddannet til det, må udføre reparationer på apparatet.
 - ▶ Der må kun anvendes originale reservedele til reparation af apparatet.
 - ▶ Hvis nettilslutningsledningen til apparatet bliver beskadiget, skal den udskiftes af producenten, producentens kundeservice eller en lignende kvalificeret person for at undgå, at der opstår fare.
- Indtrængende fugtighed kan forårsage et elektrisk stød.
 - ▶ Dyp aldrig apparatet eller nettilslutningsledningen i vand.
 - ▶ Der må ikke løbe væske over på apparatets stikforbindelse.
 - ▶ Anvend kun apparatet i lukkede rum.

- ▶ Udsæt aldrig apparatet for ekstrem varme og fugt.
- ▶ Brug ikke damprensere eller højtryksrensere til at rengøre apparatet.

ADVARSEL – Brandfare!

- Apparatet bliver varmt.
 - ▶ Sørg for tilstrækkelig ventilation af apparatet.
 - ▶ Brug aldrig apparatet i et skab.
- Anvendelse af en forlænget nettilslutningsledning og ikke godkendte adaptere er farligt.
 - ▶ Brug ikke forlængerledning eller multistikdåser.
 - ▶ Hvis nettilslutningsledningen er for kort, så kontakt kundeservice.
 - ▶ Brug kun adaptere godkendt af producenten.

ADVARSEL – Fare for forbrænding!

Nogle apparatdele bliver meget varme.

- ▶ Berør aldrig de varme apparatdele.
- ▶ Lad de varme apparatdele køle af, før de berøres.

ADVARSEL – Fare for skoldning!

Frisktilberedte drikke er meget varme.

- ▶ Lad om nødvendigt drikken køle af.
- ▶ Undgå hudkontakt med væsker og dampe, der kommer ud.

ADVARSEL – Fare for at komme til skade!

- En forkert anvendelse af apparatet kan være til fare for brugeren.
 - ▶ Anvend kun apparatet i overensstemmelse med dets bestemmelsesmæssige brug.
- Der er fare for at få fingrene i klemme, når apparatets dør lukkes.
 - ▶ Pas på fingrene, når apparatets dør lukkes.
- Maleværket roterer.
 - ▶ Stik aldrig fingrene ind i maleværket.

⚠ ADVARSEL – Fare pga. magnetisme!

Apparatet indeholder permanente magneter. De kan påvirke elektroniske implantater, f.eks. pacemakere eller insulinpumper.

- ▶ Personer med elektroniske implantater skal overholde en minimumsafstand på 10 cm til apparatet.
- ▶ Overhold også minimumsafstanden på 10 cm til vandbeholderen, der er taget af.

⚠ ADVARSEL – Fare for sundhedsskader!

Tilsmudsninger på apparatet kan være til fare for sundheden.

- ▶ Følg anvisningerne om rengøring af apparatet.

Miljøbeskyttelse og besparelse

Skån miljøet ved at bruge apparatet ressourceskånsomt, og bortskaf genanvendelige materialer korrekt.

Bortskaffelse af emballage

Alt emballagemateriale er miljøvenligt og egnet til genbrug.

- ▶ Bortskaf de enkelte dele adskilt efter art.

Hvis der er tvivl om genbrugsordningerne, og om hvor genbrugspladserne er placeret, så kan forhandleren, kommunen eller de kommunale myndigheder kontaktes for at få yderligere information.

Energibesparelse

Overholdes disse henvisninger, forbruger dit apparat mindre strøm.

Indstil intervallet for automatisk slukning til laveste værdi.

- + Hvis apparatet ikke benyttes, slukker det tidligere.
→ "Grundindstillinger", Side 24

Afbryd ikke tilberedningen af en drik før tid.

- + Den opvarmede mængde vand eller mælk udnyttes optimalt.

Afkalk maskinen regelmæssigt.

- + Kalkaflejring øger energiforbruget.

Opstilling og tilslutning

Læs her, hvor og hvordan apparatet bedst opstilles. Læs også, hvordan apparatet tilsluttes til strømnettet.

Leveringsomfang

Kontrollér alle dele for transport-skader efter udpakningen, og om leveringen indeholder alle dele.

→ Fig. 1

A	Fuldautomatisk kaffemaskine
B	Mælkeslange og indsugningsrør
C	Bruksanvisning
D	Rengøringstabletter ¹
E	Afkalkningstabletter ¹
F	Strimmel til måling af vandets hårdhed
G	Vandfilter ¹

¹ Afhængigt af apparatets udstyr

Opstilling og tilslutning af apparatet

OBS!

Fare for en skade på apparatet. Apparatet kan tage skade som følge af forkert ibrugtagning.

- ▶ Apparatet må kun bruges i frostfrie rum.
- ▶ Hvis apparatet blev transporteret eller opbevaret under 0 °C, så vent 3 timer ved stuetemperatur før ibrugtagning.
- ▶ Vent ca. 5 sekunder efter hver tilslutning.

1. Fjern beskyttelsesfilmene på apparatet.
2. Stil apparatet på en lige og vandfast flade med tilstrækkelig bæreevne.
3. Tilslut apparatets netstik til en forskriftsmæssigt installeret sikkerhedsstikdåse.

Lær apparatet at kende

Lær apparatets enkeltdele at kende.

Apparat

Her kan du finde en oversigt over apparatets bestanddele.

Bemærk: Alt efter apparatets type kan der være afvigelser i farve og andre detaljer.







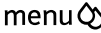

→ Fig. 2

1	Vandbeholder
2	Låg til vandbeholder
3	Kopvarmer ¹
4	Aromalåg
5	Bønnebeholder
6	Pulverskakt
7	Display
8	Betjeningsfelt
9	Afdækning
10	Mælkesystem
11	Udløbssystem
12	Bryggekammerdør
13	Typeskilt
14	Drypskål

¹ Afhængigt af apparatets udstyr

Betjeningselementer

Her kan du finde en oversigt over apparatets symboler. Tryk på symbolerne for at træffe et valg, starte en tilberedning eller foretage en indstilling.

Symbol	Forklaring
	Tænd eller sluk for apparatet.
	Åbn eller forlad menu. Bemærk: Menutasterne er kun synlige, når menuen er åbnet.
	Navigér opad i menuen.
	Navigér nedad i menuen.
	Bekræft eller gem i menuen.
	Gå tilbage i menuen.
	Tilbered to kopper kaffe.
	Vælg kaffestyrke.
	Tilpas fyldningsmængde.
	Start eller stop proces.

Display





Displayet viser de valgte drikke, indstillinger og indstillingsmuligheder samt meldinger angående driftstilstanden.

Displayet viser yderligere informationer og handlingstrin. Informationerne forsvinder igen efter kort tid, eller når der trykkes på en tast. Handlingstrinene forsvinder igen, når de er afsluttet.

Drikoversigt

Der kan tilberedes mange forskellige drikke med maskinen.

Hurtigvalg

Symbol	Betegnelse	Forklaring	Kategori
	Espresso	Koncentreret kaffe. Bliver normalt serveret i små tykvæggede kop- per. Forvarm kopperne med varmt vand.	→ "Tilberedning af kaffedrik fra friske bønner", Side 18 → "Tilberedning af kaffedrik fra malet kaffe", Side 18
	Caffe Crema	Kaffe med et cremalag eller en stor kop kaffe, der er tilberedt efter espressometoden.	→ "Tilberedning af kaffedrik fra friske bønner", Side 18 → "Tilberedning af kaffedrik fra malet kaffe", Side 18
	Cappuccino	Espresso med opskummet mælk. Bliver normalt serveret i små kop- per.	→ "Tilberedning af kaffedrik med mælkeskum", Side 19
	LatteMacchiato	Kaffespecialitet med tre lag: varmt mælk i bunden, espresso i midten og mælkeskum øverst. Bliver nor- malt serveret i et glas.	→ "Tilberedning af kaffedrik med mælkeskum", Side 19
	Specielle dri- ke	Tilbered flere drikke.	→ "Tilberedning af specielle dri- ke", Side 20

Tilbehør

Anvend originalt tilbehør. Det er tilpasset til apparatet. Her findes en oversigt over tilbehør til apparatet.

Tilbehør	Handel	Kundeservice
Rengøringstabletter	TZ80001A TZ80001B	00312097 00312098
Afkalkningstabletter	TZ80002A TZ80002B	00312094 00312095
Vandfilter	TZ70003	00575491
Vandfilter, pakke med 3 stk.	TZ70033	-
Mikrofiberklud	-	00460770
Plejesæt	TZ80004A TZ80004B	00312105 00312106

Inden den første ibrugtagning

Foretag grundindstillingerne. Rengør apparatet og enkeltdele.

Foretagelse af første ibrugtagning

- ▶ Efter strømtilslutningen udføres indstillinger for den første ibrugtagning af apparatet.

Bemærk: Den automatiske visning til sprogvælger og valg af vandhårdhed vises kun første gang, apparatet tændes.

Tip: Indstillingerne kan når som helst ændres.

→ "Grundindstillinger", Side 24

Fyldning af vandbeholder

Fyld dagligt vandtanken med friskt koldt vand uden kulsyre.

1. Åbn låget.
2. Tag vandbeholderen ud ved at tage fat i det indstøbte håndtag.
3. Skyl vandbeholderen.
4. Fyld vandbeholderen op til markeringen "max".
5. Sæt vandbeholderen lige i holderen.
6. Luk låget.

Fyldning af bønnebeholder

OBS!

Uegnede bønner kan tilstoppe maleværket.

- ▶ Anvend tilstrækkeligt rene, ristede bønneblandinger til fuldautomatiske espresso-/kaffemaskiner.
- ▶ Anvend ikke glaserede kaffebønner.
- ▶ Anvend ikke karamelliserede kaffebønner.



- ▶ Anvend ikke kaffebønner, som er behandlet med sukkerholdige tilsætningsstoffer.
- ▶ Påfyld ikke pulverkaffe.

1. Åbn låget.
2. Påfyld kaffebønnerne.
Maskinen indstiller sig ved de næste brygninger til kaffebønnerne.
3. Luk låget.

Tip: Opbevar kaffebønnerne køligt og tillukket for at bevare kvaliteten optimalt.

Du kan opbevare kaffebønnerne i flere dage i bønnebeholderen, uden at aromaen mistes.

Indstilling af sprog

1. Tænd for apparatet med .
- ✓ Displayet viser det forudindstillede sprog.
2. Tryk på  eller , indtil displayet viser det ønskede sprog.
3. Tryk på **ok**.

Tip: Sproget kan ændres når som helst.

→ "Oversigt over grundindstillinger", Side 24

Indstilling af vandhårdhed

Det er vigtigt, at vandhårdheden indstilles korrekt, så maskinen rettidigt viser afkalkningstidspunkt. Der kan findes frem til vandhårdheden ved hjælp af den vedlagte teststrimmel eller ved at forhøre sig hos det lokale vandværk.

1. Dyp kortvarigt teststrimlen i frisk postevand.
2. Lad teststrimlen dryppe af.
✓ Teststrimlen viser vandhårdheden efter 1 minut.

3. Hvis huset har et blødgøringsanlæg, benyttes indstillingen "Afkalkningssystem".
4. Tryk på \wedge eller \vee , indtil displayet viser den ønskede vandhårdhed.

Tabellen viser tildelingen af trin til vandhårdhedsgraderne:

Trin	Hårdhed i Tyskland i °dH	Samlet hårdhed i mmol/l
1	1-7	0.18 - 1.25
2	8-14	1.42 - 2.49
3	15-21	2.67 - 3.74
4 ¹	22-30	3.92 - 5.34

¹ Fabriksindstilling (kan afvige afhængigt af apparatets type)

5. Tryk på **ok**.
 6. Kontrollér, om bønnebeholderen er fyldt.
 7. Kontrollér, om vandtanken er fyldt.
 8. Tryk på **ok**.
- ✓ Maskinen skyller.

Tip: Vandhårdheden kan ændres når som helst.
→ "Oversigt over grundindstillinger", Side 24

Generelle henvisninger

Vær opmærksom på henvisningerne for at kunne benytte apparatet optimalt.

Henvisninger

- Apparatet er fra fabrikken programmeret med standardindstillinger for den optimale drift.
- Maleværket er fra fabrikken indstillet til en optimal drift. Hvis kaffen kun kommer ud i dråber, eller hvis den er for tynd og har for lidt crema, kan formalingsgraden til-

passes, når maleværket kører.
→ "Indstilling af formalingsgrad", Side 21

- Apparatet slukker automatisk, hvis det ikke betjenes inden for et bestemt tidsrum. "Varigheden kan ændres i grundindstillingerne." → Side 24
- Ved brug kan der danne sig vanddråber ved ventilationslidserne og på pulverskaktlåget.
- Der kan af tekniske grunde komme damp ud af maskinen.

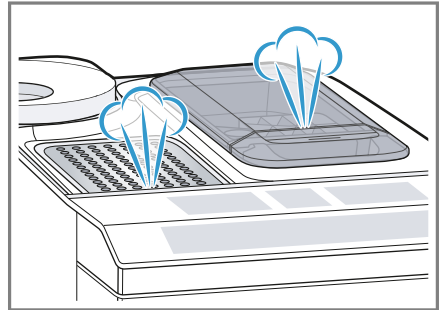

Tips

- "Tastelydene kan deaktiveres i grundindstillingerne." → Side 24
- Når maskinen bruges for første gang, når der er gennemført et serviceprogram, eller når maskinen ikke har været i brug i længere tid, har den første drik endnu ikke fuld aroma og bør derfor ikke drikkes.
- En stabil crema med konstant fint skum opnås, efter maskinen er taget i brug, og der er brygget nogle kopper.

Generel betjening

Her findes de vigtigste oplysninger om betjening af apparatet.

Tænde eller slukke for apparatet

- ▶ Tænd eller sluk for apparatet med .

Når der tændes for apparatet, vises Siemens-logoet i displayet. Apparateret skyller automatisk, når der tændes og slukkes for det. Ved slukning damper maskinen af til rengøring i drypbakken. Under skylningsprocessen vises en dråbe i displayet. Apparateret skyller ikke, hvis apparatet stadig er varmt, når der tændes for det, eller hvis der ikke blev tilberedt en drik, før der blev slukket for det.

Driktilberedning

Læs, hvordan du tilbereder en drik efter dit valg.

ADVARSEL Fare for skoldning!

Frisktilberedte drikke er meget varme.

- ▶ Lad om nødvendigt drikkene køle af.
- ▶ Undgå hudkontakt med væsker og dampe, der kommer ud.

Tips

- Du kan vælge din ønskede drik direkte via hurtigvalgstasterne. Displayet viser drikken og de aktuelle indstillinger.
- Ud over de drikke, der kan tilberedes via hurtigvalgstasterne, har apparatet yderligere drikmuligheder.
→ *"Tilberedning af specielle drikke"*, Side 20
- Du kan tilpasse drikken til din personlige smag.
→ *"Indstillinger for drikke"*, Side 20

Henvisninger

- Hvis der i ca. 5 sekunder ikke ændres nogen indstilling, forlader apparatet indstillingsmodus. Indstillingerne gemmes automatisk.
- Ved nogle indstillinger tilberedes kaffen i flere trin. Vent, indtil processen er helt afsluttet.

Tilberedning af kaffedrik fra friske bønner

1. Stil en forvarmet kop under udløbs-systemet.
2. Tryk på drikssymbolet for en kaffedrik uden mælk.
✓ Displayet viser drikken og de aktuelle indstillinger.
→ *"Indstillinger for drikke"*, Side 20
3. Ændr om nødvendigt indstillingerne:
 - Tilpas fyldningsmængden med ml.
→ *"Tilpasning af fyldningsmængde"*, Side 21
 - Tilpas kaffestyrken med \emptyset .
→ *"Tilpasning af kaffestyrke"*, Side 20
4. Tryk på ^{start}stop.
Kaffebønnerne friskmales ved hver brygning.
✓ Kaffen brygges og fyldes i koppen.

Tips

- Tilberedningen kan afsluttes før tid med ^{start}stop.
- Læs, hvordan der tilberedes kaffedrikke med mælk.
→ *"Driktilberedning med mælkeskum"*, Side 19

Tilberedning af kaffedrik fra malet kaffe

OBS!

Pulverskaktten kan stoppe til.

- ▶ Brug ikke kaffebønner.

- ▶ Brug ikke opløselig kaffe.
- ▶ Børst pulverresterne i pulverskakten ned i pulverskakten med en blød pensel.

Bemærk

Ved tilberedning med malet kaffe er følgende valg ikke til rådighed:

- Brygning af to kopper på en gang
 - Kaffestyrke
 - "doubleshot"
1. Stil en forvarmet kop under udløbssystemet.
 2. Tryk på symbolet for den ønskede drik.
 3. Tryk på \emptyset flere gange, indtil displayet viser "Pulverkaffe".
 4. Åbn pulverskakten.
 5. Påfyld maks. 2 strøgne kaffeskeer med kaffepulver, maks. 12 g.
 6. Luk pulverskakten.
 7. Tryk på start stop .
- ✓ Kaffen brygges og fyldes i koppen.

Tips

- Tilberedningen kan afsluttes før tid med start stop .
- Hvis du ønsker at tilberede flere drikke med malet kaffe, så gentag proceduren.
- Påfyld altid kaffepulveret, kort før drikken skal tilberedes.

Driktilberedning med mælkeskum

Med apparatet kan der tilberedes kaffedrikke med mælkeskum.

ADVARSEL

Fare for forbrænding!

Mælkesystemet bliver meget varmt.

- ▶ Berør aldrig det varme mælkesystem.
- ▶ Lad det varme mælkesystem køle af, før det berøres.

OBS!

Mælkerester kan tørre ud og være vanskelige at fjerne.

- ▶ Rengør mælkesystemet, efter hver gang det har været i brug.
→ "*Rengøring af mælkesystem*", Side 27

Tip: I stedet for mælk kan der også anvendes plantebaserede drikke, f.eks. lavet af soja.

Bemærk: Mælkeskumets kvalitet afhænger af den anvendte type mælk eller den plantebaserede drik.

Tilberedning af kaffedrik med mælkeskum

Forudsætninger

- Mælkeslangen er tilsluttet.
 - Indsugningsrøret er tilsluttet.
1. Dyk indsugningsrøret ned i mælken.
 2. Stil en forvarmet kop under udløbssystemet.
 3. Tryk på drikssymbolet for en kaffedrik med mælk.
- ✓ Displayet viser drikken og de aktuelle indstillinger.
→ "*Indstillinger for drikke*", Side 20
4. Ændr om nødvendigt indstillingerne:
 - Tilpas fyldningsmængden med **ml**.
→ "*Tilpasning af fyldningsmængde*", Side 21
 - Tilpas kaffestyrken med \emptyset .
→ "*Tilpasning af kaffestyrke*", Side 20
 - Anvend pulverskakten.
→ "*Tilberedning af kaffedrik fra malet kaffe*", Side 18
 5. Tryk på start stop , og vent, indtil processen er afsluttet.

da Generel betjening

Mælkesystemet rengøres automatisk efter tilberedningen med en kortvarig dampstråle.

Tip: Tryk på  , hvis du ønsker at stoppe tilberedningen før tid. Tryk på  , hvis du ønsker at stoppe hele tilberedningen.

Tilberedning af specielle drikke

Ud over de drikke, der kan tilberedes via hurtigvalgstasterne, har maskinen yderligere drikmuligheder.

- ▶ Tryk flere gange på  .
→ "Drikoversigt", Side 14

Tilberedning af mælkeskum



ADVARSEL

Fare for forbrænding!

Mælkesystemet bliver meget varmt.

- ▶ Berør aldrig det varme mælkesystem.
- ▶ Lad det varme mælkesystem køle af, før det berøres.

Forudsætninger

- Mælkeslangen er tilsluttet.
 - Indsugningsrøret er tilsluttet.
1. Dyk indsugningsrøret ned i mælken, f.eks. tetrapack.
 2. Stil en forvarmet kop under udløbssystemet.
 3. Tryk på  flere gange, indtil displayet viser "Mælkeskum".
 4. Ændr om nødvendigt indstillingen:
 - Tilpas fyldningsmængden med **ml**.
→ "Tilpasning af fyldningsmængde", Side 21
 5. Tryk på  .
 - ✓ Mælkeskummet løber ud af udløbssystemet.
 6. Tryk på  for at stoppe aftapningen.

Aftapning af varmt vand

ADVARSEL





Fare for forbrænding!

Mælkesystemet bliver meget varmt.

- ▶ Berør aldrig det varme mælkesystem.
- ▶ Lad det varme mælkesystem køle af, før det berøres.

Bemærk: Hvis mælkesystemet ikke er rengjort, kan der komme små mængder mælk ud sammen med vandet.

Forudsætninger

- Mælkesystemet er rengjort.
→ "Rengøring af mælkesystem", Side 27.
 - Mælkeslangen er trukket af.
1. Stil en forvarmet kop under udløbssystemet.
 2. Tryk på  flere gange, indtil displayet viser "Varmt vand".
 3. Ændr om nødvendigt indstillingen:
 - Tilpas fyldningsmængden med **ml**.
→ "Tilpasning af fyldningsmængde", Side 21
 4. Tryk på  .
Når meldingen "Mælkeslange trækkes af." vises, så træk mælkeslangen af, og tryk på  .
 - ✓ Der løber varmt vand ud af udløbssystemet.
 5. Tryk på  for at stoppe aftapningen.

Indstillinger for drikke

Tilbered en drik efter din smag.

Tilpasning af kaffestyrke

1. Tryk på symbolet for den ønskede drik.
2. Tryk på  for at vælge kaffestyrken.

Der kan vælges følgende kaffestyrker:

- "mild"
- "normal"
- "stærk"
- "meget stærk"
- "doubleshot"

Bemærk: Indstillingen "doubleshot" er ikke til rådighed i forbindelse med alle drikke og drikmængder.

Tip: I tilfælde af en stor fyldningsmængde vælges en høj kaffestyrke for at opnå en intensiv kaffesmag.

Valg af pulverkaffe

1. Tryk på symbolet for den ønskede drik.
2. Tryk på \emptyset flere gange, indtil displayet viser "Pulverkaffe".
→ "Tilberedning af kaffedrik fra malet kaffe", Side 18

aromaDouble Shot

Der kan tilberedes en ekstra stærk kaffe ved at benytte indstillingen "doubleshot".

Jo længere kaffen brygges, desto flere bitterstoffer og uønskede aromaer indeholder den færdige kaffe. Bitterstoffer og uønskede aromaer forringer kaffens smag og dens skånsomhed over for maven. Når halvdelen af mængden er tilberedt, males og brygges der igen kaffebønner for at sikre, at der kun frigives velsmagende aromastoffer, der er skånsomme for maven.

Bemærk: Indstillingen "doubleshot" er ikke til rådighed i forbindelse med alle drikke og drikmængder.

Tilpasning af fyldningsmængde

1. Tryk på symbolet for den ønskede drik.

2. Tryk på **ml** flere gange, indtil displayet viser den ønskede fyldningsmængde.

Tilberedning af to kopper på en gang

Afhængigt af apparatets type kan der tilberedes to kopper samtidigt i forbindelse med bestemte drikke.

Bemærk

Funktionen "Brygning af to kopper på en gang" er ikke til rådighed for følgende valg:

- "Pulverkaffe"
- "doubleshot"
- Fyldningsmængde mindre end 35 ml

1. Tryk på symbolet for den ønskede drik.
2. Tryk på $\square \mathcal{P}$.
✓ Displayet viser indstillingen.
3. Stil to kopper til venstre og højre under udløbssystemet.
4. Tryk på start stop .
Drikken tilberedes i 2 trin. Bønnerne males i 2 maleprocesser.
✓ Drikken brygges og løber derefter ned i koppen.
5. Vent, indtil processen er afsluttet.

Maleværk

Maskinen har et indstilleligt maleværk, hvormed formalingsgraden for kaffebønnerne kan tilpasses individuelt.

Indstilling af formalingsgrad

Indstil den ønskede formalingsgrad, mens kaffebønnerne males.



ADVARSEL

Fare for at komme til skade!



Maleværket roterer.

- ▶ Stik aldrig fingrene ind i maleværket.

OBS!

Fare for en skade på maleværket. Maleværket kan blive beskadiget som følge af forkert indstilling af formalingsgraden.

- ▶ Indstil kun formalingsgraden, når maleværket kører.
- ▶ Indstil formalingsgraden trinvist med drejeknappen.

Formalingsgrad	Indstilling
Fin formalingsgrad til mørkristede bønner.	Drej drejeknappen mod uret. 
Grov formalingsgrad til lysristede bønner.	Drej drejeknappen med uret. 

Indstillingen af formalingsgraden har først virkning efter den næste kop kaffe.

Tip: Hvis kaffen kun kommer ud i dråber, så indstil en grovere formalingsgrad.

Hvis kaffen er for tynd og har for lidt crema, så indstil en finere formalingsgrad.

Vandfilter

Med et vandfilter mindskes kalkaflejringer, og det reducerer forureninger i vandet.

Montér vandfilteret, og aktivér det





OBS!

Mulig skade på maskinen som følge af tilkalkning.

- ▶ Udskift vandfilteret rettidigt.
- ▶ Udskift senest vandfilteret efter 2 måneder.

Bemærk: Udskift vandfilteret, når displayet viser "Vandfilter uds."

Hvis du ikke monterer et nyt filter, vælges "Intet filter", og følg anvisningerne i displayet.

1. Dyk vandfilteret i et glas fyldt med vand, og tryk det let sammen i siderne, indtil der ikke længere stiger luftbobler op.
→ Fig. 3
2. Tryk på menu .
3. Vælg "Vandfilter" med  eller , og tryk på **ok**.
4. Vælg "Nyt filter" eller "Vandfilter uds." med  eller , og tryk på **ok**.
5. **Bemærk:** Hvis der ikke monteres et nyt filter, vælges "Intet filter" i menuindstillingerne.
Tryk vandfilteret fast i vandbeholderen, og tryk på **ok**.
→ Fig. 4
6. Fyld vandbeholderen med vand op til markeringen "max", og tryk på **ok**.
7. Forbind mælkeslangen med mælkesystemet og indsugningsrøret.
8. Sæt indsugningsrørets ende i dryppladen.
9. Stil en beholder med en kapacitet på 1 l under udløbssystemet, og tryk på **ok**.
 - ✓ Filteret skylles, og visningen "Skylning er afsluttet." vises.
 - ✓ Apparatet er klar til brug.

Tips

- Skift vandfilteret af hygiejniske grunde.
- Med et vandfilter skal maskinen ikke afkalkes så ofte.
- Skyl det monterede vandfilter før brug ved at aftappe en kop varmt vand, hvis maskinen ikke har været benyttet i længere tid, f.eks. mens du har været på ferie.

- Vandfilteret kan købes i handlen eller via kundeservice.
→ *"Tilbehør", Side 15*
- Læs, hvordan vandfilteret monteres.
→ *"Montér vandfilteret, og aktivér det", Side 22*
- Stil kopperne med kopbunden på kopvarmeren for at opvarme kopperne optimalt.

Børnesikring

Maskinen kan spærres for at beskytte børn mod skoldninger og forbrændinger.

Aktivering af børnesikring

- ▶ Tryk på **ml** i mindst 3 sekunder.
- ✓ Displayet viser "Børnesikring aktiv
Tryk 3 sek. på "ml" for at slukke".

Deaktivering af børnesikring

- ▶ Tryk på **ml** i mindst 3 sekunder.
- ✓ Displayet viser "Børnesikring deaktiveret".

Kopvarmer¹

Kopperne kan forvarmes med kopvarmeren.

ADVARSEL

Fare for forbrænding!

Kopvarmeren bliver meget varm.

- ▶ Berør aldrig den varme kopvarmer.
- ▶ Lad den varme kopvarmer køle af, før den berøres.

Tips

- Kopvarmeren kan aktiveres og deaktiveres i grundindstillingerne.
→ *"Oversigt over grundindstillinger", Side 24*

¹ Afhængigt af apparatets udstyr

Grundindstillinger

Apparatet kan indstilles til dine behov, og ekstrafunktioner kan vælges.







Oversigt over grundindstillinger

Indstilling	Valg	Beskrivelse
Rengøring	Mælkesystem Afkalkning Rengøring calc'nClean	Start serviceprogrammer. → "Serviceprogrammer", Side 28
Kopvarmer ¹	Kopvarmer fra ² Kopvarmer til	Tænd eller sluk for kopvarmeren. → "Kopvarmer ¹ ", Side 23
Vandfilter	Nyt filter Intet filter	Indstil anvendelse af vandfilteret.
Kaffetemperatur	normal høj maks.	Indstil temperatur for kaffedrikke. Bemærk: Indstillingen er aktiv for alle tilberedningstyper.
Sprog	Se valg på apparatet.	Indstil menusprog. Ændringer kan ses umiddelbart i displayet.
Auto. slukning	Se valg på apparatet.	Indstil hvor lang tid, der skal gå, inden maskinen slukker automatisk efter, der sidst er tilberedt en drik.
Vandets hårdhed	1 (blødt) 2 (middel) 3 (hårdt) 4 (meget hårdt) ² Blødgøringsanlæg	Indstil maskinen til vandhårdheden på opstillingsstedet. → "Indstilling af vandhårdhed", Side 16
Tastelyd	Tastelyd til ² Tastelyd fra	Aktivér eller deaktivér tastelyde.
Fabriksindstilling	Nulstil alt? Fortsæt: OK Afbryd: ←	Nulstil indstillinger til fabriks-tilsand. Bemærk: Alle personlige indstillinger slettes og nulstilles til fabriksindstillingerne.

¹ Afhængigt af apparatets udstyr

² Fabriksindstilling (kan afvige afhængigt af apparatets type)

Ændring af grundindstillinger

1. Tryk på **menu** .
2. Vælg den ønskede grundindstilling med  eller , og tryk på **ok**.
- ✓ Displayet viser indstillingsmulighederne, og navigationssymbolerne lyser. Displayet markerer den aktuelle indstilling.
3. Træf det ønskede valg med  eller , og tryk på **ok**.
- ✓ Indstillingen er gemt.
4. Gå tilbage med .
5. Tryk på **menu**  for at forlade menuen.

Rengøring og pleje

Rengør og plej maskinen omhyggeligt, så maskinen forbliver funktionsdygtig længe.

Egnethed til opvaskemaskine

Læs hvilke dele, der kan rengøres i opvaskemaskinen.

OBS!

Nogle dele er temperaturfølsomme og kan blive beskadiget, hvis de rengøres i opvaskemaskinen.

- ▶ Læs og følg brugsanvisningen til opvaskemaskinen.
- ▶ Rengør kun dele i opvaskemaskinen, der er egnet til det.
- ▶ Anvend kun programmer, der ikke opvarmer vandet til over 60 °C.

Egnet til opvaskemaskinen

- Drypskål
 - Drypplade
 - Drypgitter
 - Beholder til kaffegrums
 - Mekanisk niveauindikator
- Mælkesystem med adapter
- Pulverskakt med klap



Ikke egnet til opvaskemaskinen

- Vandbeholder
- Låg til vandbeholder
- Aromalåg
- Bryggeenhed
- Afdækning til drikudløb



Rengøringsmiddel

Læs hvilke rengøringsmidler, der er egnet til apparatet.



ADVARSEL

Fare for alvorlige sundhedsskader!

Rengøringsvæsker kan have sundhedsskadelige virkninger.

- ▶ Drik aldrig rengøringsvæskerne.
- ▶ Brug afkalknings- og rengøringsmidlerne iht. anvisningen, og overhold de pågældende sikkerhedsanvisninger.

OBS!

Uegnede rengøringsmidler kan beskadige apparatets overflader.

- ▶ Der må ikke anvendes stærke eller skurende rengøringsmidler.
- ▶ Brug ikke rengøringsmidler, der indeholder alkohol eller sprit.
- ▶ Brug ikke hårde skuresvampe eller rengøringssvampe.
- ▶ Brug ikke citronsyre, eddike eller midler, der indeholder eddike, til afkalkning.
- ▶ Anvend udelukkende egnede tabletter til afkalkningen og rengøring.
- ▶ Brug ikke afkalkningsmiddel med fosforsyre.

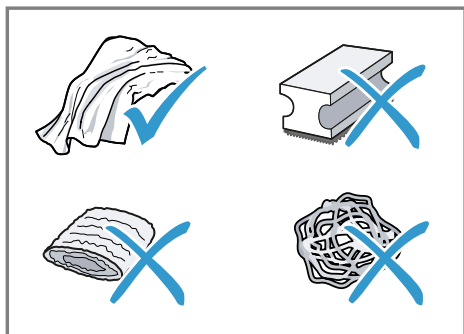

Tips

- Anvend afkalknings- og rengøringstabletter, der er specielt udviklet til din maskine. Tabletterne kan købes hos kundeservice.
→ "Tilbehør", Side 15
- Vask nye svampeklude grundigt for at fjerne eventuelle salte i dem. Salte kan forårsage rustfilm på overflader af rustfrit stål.
- Fjern altid straks rester af kalk, kaffe, mælk, rengørings- og afkalkningsmidler for at forhindre, at der dannes korrosion.

Rengøring af apparatet

⚠ ADVARSEL

Fare for elektrisk stød!

Indtrængende fugtighed kan forårsage et elektrisk stød.

- ▶ Dyp aldrig apparatet eller nettilslutningsledningen i vand.
- ▶ Der må ikke løbe væske over på apparatets stikforbindelse.
- ▶ Brug ikke damprensere eller højtryksrensere til at rengøre apparatet.

⚠ ADVARSEL

Fare for forbrænding!

Nogle apparatdele bliver meget varme.

- ▶ Berør aldrig de varme apparatdele.
- ▶ Lad de varme apparatdele køle af, før de berøres.

1. Afbryd apparatets forbindelse til strømnettet.
2. Rengør huset, højglansoverfladerne og betjeningsfeltet med en mikrofiberklud.
→ "Tilbehør", Side 15
3. Rengør udløbssystemet med en blød fugtig klud efter driktilberedningen.
4. Hvis maskinen ikke er benyttet i længere tid, f.eks. på grund af ferie, rengøres hele maskinen inkl. udløbssystem, mælkesystem, skåle og bryggeenhed.

Bemærk: Maskinen skyller automatisk, hvis maskinen tændes i kold tilstand eller slukkes efter tilberedningen af kaffe. Systemet rengør således sig selv.

Rengøring af drypskål og beholder til kaffegrums

Rengør og tøm drypbakken og beholderen til kaffegrums dagligt for at undgå aflejringer.

1. Adskil mælkeslangen fra udløbssystemet.
2. Åbn lugen.
3. Træk drypbakken og beholderen til kaffegrums fremad og ud.
4. Tag dryppladen af, og rengør den.
5. Tøm og rengør drypbakken og beholderen til kaffegrums.
6. Rengør det indvendige af maskinen og drypbakkeholderen.
7. **Tip**

Hvis de to holdere trykkes indad, kan den mekaniske niveauindikator nemmere tages af.

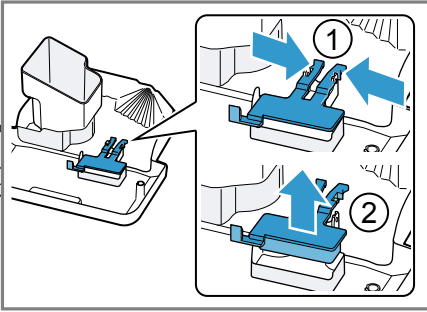

Afmontér den mekaniske niveauindikator, og rengør den med en fugtig klud.

8. Saml drypbakken, dryppladen, beholderen til kaffegrums og den mekaniske niveauindikator, og sæt dem i maskinen.
9. Luk døren.

Rengøring af pulverskakt

Tip: Pulverskakten kan rengøres i opvaskemaskinen.

1. Træk pulverskakten ud ved at tage fat i den åbnede klap.
→ Fig. **5**
2. Rengør pulverskakten med opvaskemiddel.
→ Fig. **6**
3. Tør pulverskakten, og sæt den i maskinen.

Rengøring af mælkesystem

Rengør mælkesystemet med regelmæssige mellemrum.

⚠ ADVARSEL

Fare for forbrænding!

Mælkesystemet bliver meget varmt.

- ▶ Berør aldrig det varme mælkesystem.
- ▶ Lad det varme mælkesystem køle af, før det berøres.

OBS!

Apparatet kan blive beskadiget som følge af forkert rengøring.

- ▶ Kom ikke afdækningen til udløbssystemet i opvaskemaskinen.

Tips

- Hvis du ønsker at rengøre mælkesystemet særligt grundigt, kan du anvende serviceprogrammet "Rengør mælkesystem".

→ "Udførelse af rengøring af mælkesystem", Side 29

- Alle mælkesystemets dele kan rengøres i opvaskemaskinen.

1. Skyd udløbssystemet helt ned.
2. Træk afdækningen fremad og ud, og fjern mælkeslangen.
→ Fig. **7**
3. Træk mælkesystemet fremad og ud.
→ Fig. **8**
4. Adskil mælkesystemets overdel og underdel.
→ Fig. **9**
5. Adskil mælkeslangen og indsugningsrøret.
6. Rengør delene med opvaskevand og en blød klud.
→ Fig. **10**
7. Skyl alle dele med rent vand, og tør dem af.
→ Fig. **11**
8. Fjern omhyggeligt ludresterne i mælkesystemet efter skyllingen.
9. Saml mælkesystemets overdel og underdel.
→ Fig. **12**
10. Sæt mælkeslangen i.
11. Skyd udløbssystemet helt ned.
12. Sæt mælkesystemet lige og forfra i maskinen.
→ Fig. **13**
13. Sæt afdækningen på.
14. Skyd udløbssystemet helt op.
→ Fig. **14**

Rengøring af bryggeenhed

Tag regelmæssigt bryggeenheden ud, og rengør den som supplement til den automatiske skylning.

ADVARSEL

Fare for forbrænding!

Nogle apparatdele bliver meget varme.

- ▶ Berør aldrig de varme apparatdele.
- ▶ Lad de varme apparatdele køle af, før de berøres.

OBS!

Apparatet kan blive beskadiget som følge af forkert rengøring.

- ▶ Anvend ikke opvaskemiddel.
- ▶ Anvend ikke rengøringsmidler, der indeholder eddike eller syre.
- ▶ Må ikke rengøres i opvaskemaskinen.

1. Adskil mælkeslangen fra udløbssystemet.
→ Fig. **7**
2. Sluk for apparatet med \odot .
3. Åbn bryggekammerdøren.
→ Fig. **15**
4. Tag drypbakken ud sammen med beholderen til kaffegrums.
→ Fig. **16**
5. Tryk det røde greb op.
6. Tag fat i bryggeenheden på håndtaget, og træk den forsigtigt fremad og ud.
→ Fig. **17**
7. Rengør bryggeenheden grundigt under rindende varmt vand.
→ Fig. **18**
8. Rengør det indvendige af maskinen med en fugtig klud, og fjern kafferesterne.
9. Lad bryggeenheden og det indvendige af maskinen tørre helt.
10. Tag fat i bryggeenheden på håndtaget.

11. Tryk det røde greb op.
12. Sæt bryggeenheden på under grebet, og skub den bagud indtil anslag.
→ Fig. **19**
- ✓ Grebet går i indgreb.
13. Sæt drypbakken i sammen med beholderen til kaffegrums.
→ Fig. **20**
14. Luk døren.
→ Fig. **21**
Døren kan kun lukkes, når bryggeenheden og drypbakken er sat korrekt i.

Serviceprogrammer

Efter bestemte tidsintervaller anbefaler maskinen dig at benytte serviceprogrammerne. Anvend serviceprogrammerne til at rengøre maskinen grundigt.

OBS!

Forkert eller ikke rettidigt udført rengøring og afkalkning kan beskadige apparatet.

- ▶ Udfør straks afkalkning efter anvisning.
- ▶ Kom ikke afkalkningstabletter eller andre midler i pulverskakten.

Afhængigt af vandhårdhed og maskinens brug viser displayet følgende meldinger efter forvarsel:

- "Rengør mælkesystemet."
- "Afkalkning snart nødvendig. Tryk på menu i 3 sek."
- "Rengøring snart nødvendig. Tryk på menu i 3 sek."
- "calc'nClean snart nødvendig. Tryk på menu i 3 sek."

Henvisninger

- Displayet viser, hvor langt proceduren er nået.

- Hvis maskinen ikke blev afkalket rettidigt, viser displayet "Afkalkning overskredet. Maskine er spærret. Tryk på menu i 3 sek."
- Hvis maskinen er spærret, kan den først betjenes igen efter udført afkalkning.
- Hvis serviceprogrammet afbrydes utilsigtet, skal det nulstilles.
→ "*Nulstilling af serviceprogrammer*", Side 29

Tips

- Hvis der anvendes et vandfilter, forlænges tidsintervallet, indtil der skal udføres et serviceprogram.
- Afkalkning og rengøring kan udføres sammenfattet med programmet Calc'nClean.
→ "*Anvendelse af calc'nClean*", Side 30
- Rengør maskinen umiddelbart efter et serviceprogram med en blød fugtig klud for at fjerne rester af afkalkningsmidlet og forebygge korrosion.





Nulstilling af serviceprogrammer

Udfør følgende trin, hvis et serviceprogram blev afbrudt, f.eks. på grund af et strømsvigt.

1. Tøm beholderen, og sæt indsuigningsrørets ende i beholderen.
2. Skyl vandbeholderen.
3. Fyld vandbeholderen op til markeringen "max" med friskt vand uden kulsyre.
4. Tryk på **ok**.
✓ Maskinen skylles i ca 2 minutter.
5. Tøm drypskålen, og rengør den.
6. Sæt drypskålen i, og luk døren.
7. Start serviceprogrammet igen.

Udførelse af rengøring af mælkesystem

Skyl om nødvendigt mælkesystemet med vand. Skyllprocessen tager ca. 1 minut.

1. Tryk på **menu** .
2. Vælg "Rengøring" med  og , og tryk på **ok**.
3. Vælg "Mælkesystem" med  og , og tryk på **ok**.
4. Tryk på **ok** for at starte programmet.
✓ Displayet guider en gennem programmet.
5. Sæt et tomt glas under udløbssystemet, og stik indsuigningsrørets ende ned i glasset.
6. Tryk på **ok**.
✓ Mælkesystemet rengøres automatisk.
7. Tøm glasset, og rengør indsuigningsrøret.
✓ Programmet er afsluttet, og maskinen er klar til brug.





Tip: Hvis du ønsker at rengøre mælkesystemet særligt grundigt, så rengør det regelmæssigt manuelt.
→ "*Rengøring af mælkesystem*", Side 27

Anvendelse af afkalkning

Udfør afkalkningsprogrammet, når maskinen gør dig opmærksom på det. Processen tager ca. 30 minutter.

Forudsætning: Bryggeenheden er rengjort.

→ "*Rengøring af bryggeenhed*", Side 28

1. Tryk på **menu** .
2. Vælg "Rengøring" med  og , og tryk på **ok**.
3. Vælg "Afkalkning" med  og , og tryk på **ok**.





4. Tryk på **ok** for at starte programmet.
- ✓ Displayet guider en gennem programmet.
5. Tøm drypskålen, og sæt den i igen.
6. Hvis der forefindes et vandfilter, så fjern vandfilteret.
7. Tryk på **ok**.
8. Tøm vandbeholderen.
9. Fyld en beholder med 0,5 l lunke vand.
10. Kom en Siemens-afkalkningstablet i vandet, og rør rundt, indtil tabletten er fuldstændigt opløst.
11. Fyld afkalkningsopløsningen i vandbeholderen op til markeringen "calc", og tryk på **ok**.
12. Stil en beholder med en kapacitet på mindst 0,5 l under udløbssystemet.
13. Sæt indsugningsrørets ende i beholderen, og tryk på **ok**.
- ✓ Afkalkningsprogrammet kører i ca. 20 minutter.
14. Skyl vandbeholderen.
15. Tryk på **ok**.
16. Hvis der forefindes et vandfilter, så monter vandfilteret.
→ *"Monter vandfilteret, og aktivér det"*, Side 22
17. Tryk på **ok**.
18. Fyld frisk vand i op til markeringen "max".
19. Tryk på **ok**.
- ✓ Afkalkningsprogrammet kører i ca. 1 minut og skyller maskinen.
20. Tøm drypskålen, og sæt den i igen.
21. Rengør mælkesystemets indsugningsrør grundigt.
- ✓ Programmet er afsluttet, og maskinen er klar til brug.

Anvendelse af rengøring

Udfør rengøringsprogrammet, når maskinen gør dig opmærksom på det. Processen tager ca. 9 minutter.

Forudsætning: Bryggeenheden er rengjort.

→ *"Rengøring af bryggeenhed"*, Side 28

1. Tryk på **menu** .
2. Vælg "Rengøring" med  og , og tryk på **ok**.
3. Vælg "Rengøring" med  og , og tryk på **ok**.
4. Tryk på **ok** for at starte programmet.
- ✓ Displayet guider en gennem programmet.
5. Tøm drypskålen, og sæt den i igen.
6. Åbn pulverskakten.
7. Kom en Siemens-rengøringstablet i pulverskakten.
8. Luk pulverskakten, og tryk på **ok**.
9. Stil en beholder med en kapacitet på mindst 0,5 l under udløbssystemet, og tryk på **ok**.
- ✓ Rengøringsprogrammet kører i ca. 7 minutter.
10. Tøm drypskålen, og sæt den i igen.
- ✓ Programmet er afsluttet, og maskinen er klar til brug.





Anvendelse af calc'nClean

Med serviceprogrammet calc'nClean kan programmerne rengøring og afkalkning kombineres. Udfør calc'nClean-programmet, når maskinen gør dig opmærksom på det. Processen tager ca. 43 minutter.

Forudsætning: Bryggeenheden er rengjort.

→ *"Rengøring af bryggeenhed"*, Side 28

1. Tryk på **menu** .

2. Vælg "Rengøring" med  og , og tryk på **ok**.
3. Vælg "calc'nClean" med  og , og tryk på **ok**.
4. Tryk på **ok** for at starte programmet.
 - ✓ Displayet guider en gennem programmet.
5. Tøm drypskålen, og sæt den i igen.
6. Hvis der forefindes et vandfilter, så fjern vandfilteret.
7. Tryk på **ok**.
8. Tøm vandbeholderen.
9. Fyld en beholder med 0,5 l lunkent vand.
10. Kom en Siemens-afkalkningstablet i vandet, og rør rundt, indtil tableten er fuldstændigt opløst.
11. Fyld afkalkningsopløsningen i vandbeholderen op til markeringen "calc", og tryk på **ok**.
12. Stil en beholder med en kapacitet på mindst 0,5 l under udløbssystemet.
13. Sæt indsugningsrørets ende i beholderen, og tryk på **ok**.
 - ✓ Afkalkningsprogrammet kører i ca. 20 minutter.
14. Skyl vandbeholderen.
15. Tryk på **ok**.
16. Hvis der forefindes et vandfilter, så monter vandfilteret.
→ *"Monter vandfilteret, og aktivér det", Side 22*
17. Tryk på **ok**.
18. Fyld frisk vand i op til markeringen "max".
19. Tryk på **ok**.
 - ✓ Programmet kører i ca. 1 minut og skyller maskinen.
20. Tøm drypskålen, og sæt den i igen.
21. Åbn pulverskakten.
22. Kom en Siemens-rengøringstablet i pulverskakten.
23. Luk pulverskakten, og tryk på **ok**.
24. Stil en beholder med en kapacitet på mindst 0,5 l under udløbssystemet, og tryk på **ok**.
 - ✓ Rengøringsprogrammet kører i ca. 7 minutter.
25. Tøm drypskålen, og sæt den i igen.
26. Rengør mælkesystemets indsugningsrør grundigt.
 - ✓ Programmet er afsluttet, og maskinen er klar til brug.

Afhjælpning af fejl

Mindre fejl ved apparatet kan afhjælpes selv. Læs oplysningerne om fejlafhjælpning, inden kundeservice kontaktes. Sådan undgås unødige omkostninger.

ADVARSEL

Fare for elektrisk stød!

Forkert udførte reparationer er farlige.

- ▶ Kun fagpersonale, der er uddannet til det, må udføre reparationer på apparatet.
- ▶ Der må kun anvendes originale reservedele til reparation af apparatet.
- ▶ Hvis nettilslutningsledningen til apparatet bliver beskadiget, skal den udskiftes af producenten, producentens kundeservice eller en lignende kvalificeret person for at undgå, at der opstår fare.

Henvisninger i displayfeltet

Fejl	Årsag	Afhjælpning af fejl
Displayvisningen "Luk" vises, selvom døren er lukket.	Døren er ikke lukket korrekt.	▶ Tryk døren fast til.
	Apparatet er for varmt.	<ol style="list-style-type: none"> 1. Afbryd strømmen til apparatet. 2. Vent 1 time for at lade apparatet køle af.
Displayvisningen "Drypbakke tømmes og monteres igen." vises, selvom drypskålen er tom.	Maskinen er slukket og registrerer ikke tømning.	<ol style="list-style-type: none"> 1. Tænd for maskinen, og tag drypskålen ud. 2. Sæt drypskålen i igen.
	Drypskålen er snavset.	▶ Rengør drypskålen grundigt.
Displayvisningen "Vandtank fyldes" vises, selvom vandbeholderen er fyldt.	Vandbeholderen er sat forkert i.	▶ Sæt vandbeholderen korrekt i.
	Der er kulsyreholdigt vand i vandbeholderen.	▶ Fyld vandbeholderen med friskt postevand.
	Svømmer i vandbeholder hænger fast.	<ol style="list-style-type: none"> 1. Tag vandbeholderen af. 2. Rengør vandbeholderen grundigt.
	Nyt vandfilter blev ikke skyllet iht. vejledningen.	<ol style="list-style-type: none"> 1. Skyl vandfilteret iht. vejledningen. → "Montér vandfilteret, og aktivér det", Side 22 2. Tag vandfilteret i brug.
	Der er luft i vandfilteret.	<ol style="list-style-type: none"> 1. Hold vandfilteret dykket ned i vand med åbningen opad, indtil der ikke længere slipper luftbobler ud. 2. Montér filteret igen. → "Montér vandfilteret, og aktivér det", Side 22

Fejl	Årsag	Afhjælpning af fejl
Displayvisningen "Vandtank fyldes" vises, selvom vandbeholderen er fyldt.	Vandfilteret er gammelt.	▶ Montér et nyt vandfilter.
	Kalkaflejringer i vandbeholderen tilstopper systemet.	<ol style="list-style-type: none"> 1. Rengør vandbeholderen grundigt. 2. Start afkalkningsprogrammet. → "Anvendelse af afkalkning", Side 29
Displayvisningen "Bryggeenheden rengøres, monteres igen, og dørene lukkes." vises.	Bryggeenheden er snavset.	▶ Rengør bryggeenheden. → "Rengøring af bryggeenhed", Side 28
	Bryggeenhedens mekanisme går trægt.	▶ Rengør bryggeenheden. → "Rengøring af bryggeenhed", Side 28
	Der er for meget kaffepulver i bryggeenheden.	▶ Brug maks. 2 strøgne pulverskeer med kaffepulver. → "Rengøring af bryggeenhed", Side 28
Displayvisningen "Spænding (V) ikke korrekt." vises.	Spændingen i husstandens elsystem er forkert.	▶ Brug kun apparatet med 220 - 240 V.
Displayvisningen "Maskine genstartes." vises.	Bryggeenheden er meget snavset eller kan ikke tages ud.	<ul style="list-style-type: none"> ▶ Genstart maskinen. ▶ Rengør bryggeenheden. → "Rengøring af bryggeenhed", Side 28
	Apparatet har en fejl.	<ol style="list-style-type: none"> 1. Træk netstikket ud, og vent 10 sekunder. 2. Sæt netstikket i.
Displayvisningen "calc'nClean" vises meget ofte.	Afkalket vand indeholder stadig små mængder kalk.	<ol style="list-style-type: none"> 1. Montér et nyt vandfilter. → "Montér vandfilteret, og aktivér det", Side 22 2. Indstil en passende vandhårdhed. → "Indstilling af vandhårdhed", Side 16
	Der er anvendt forkert eller for lidt afkalkningsmiddel.	▶ Anvend udelukkende egnede tabletter til afkalkning.
	Serviceprogram er ikke udført helt.	▶ Nulstil serviceprogrammet. → "Nulstilling af serviceprogrammer", Side 29

Funktionsfejl

Fejl	Årsag	Afhjælpning af fejl
Apparatet reagerer ikke længe.	Apparatet har en fejl.	<ol style="list-style-type: none"> 1. Træk netstikket ud, og vent 10 sekunder. 2. Sæt netstikket i.
Der kommer kun vand ud af maskinen, men ingen kaffe.	Maskinen registrerer ikke, at en bønnebeholder er tom.	▶ Påfyld kaffebønner.
	Kaffeskakten på bryggeenheden er stoppet til.	▶ Rengør bryggeenheden. → <i>"Rengøring af bryggeenhed", Side 28</i>
	Bønnerne er for fedtede og falder ikke ned i maleværket.	<ul style="list-style-type: none"> ▶ Bank let på bønnebeholderen. ▶ Skift kaffesorten. Anvend ikke fedtede bønner. ▶ Rengør den tomme bønnebeholder med en fugtig klud.
Der kommer ikke mælkeskum ud af maskinen.	Bryggeenheden er ikke sat korrekt i.	▶ Skub bryggeenheden helt bagud.
	Mælkesystemet er snavset.	▶ Rengør mælkesystemet i opvaske-maskinen. → <i>"Rengøring af mælkesystem", Side 27</i>
	Mælkerøret er ikke dykket ned i mælken.	<ul style="list-style-type: none"> ▶ Anvend mere mælk. ▶ Kontrollér, om mælkerøret er dykket ned i mælken.
Mælkesystemet suger ikke mælk ind.	Maskinen er kraftigt tilkalket.	▶ Afkalk maskinen. → <i>"Anvendelse af afkalkning", Side 29</i>
	Mælkesystemet er ikke samlet korrekt.	▶ Saml mælkesystemet korrekt. → <i>"Rengøring af mælkesystem", Side 27</i>
	Mælkerøret er ikke dykket ned i mælken.	<ul style="list-style-type: none"> ▶ Anvend mere mælk. ▶ Kontrollér, om mælkerøret er dykket ned i mælken.
Mælkeskummet er for koldt.	Mælken er for kold.	▶ Anvend lunken mælk.
Der kommer ikke varmt vand ud af maskinen.	Mælkesystemet er snavset.	▶ Rengør mælkesystemet i opvaske-maskinen. → <i>"Rengøring af mælkesystem", Side 27</i>

Fejl	Årsag	Afhjælpning af fejl
Der kommer ingen drik ud af maskinen.	Der er luft i vandfilteret.	<ol style="list-style-type: none"> 1. Hold vandfilteret dykket ned i vand med åbningen opad, indtil der ikke længere slipper luftbobler ud. 2. Montér filteret igen. → <i>"Montér vandfilteret, og aktivér det", Side 22</i> <p>▶ Tryk vandfilteret lige og fast ned i vandbeholderens tilslutning.</p>
	Afkalkningsmiddelrester tilstopper vandbeholderen.	<ol style="list-style-type: none"> 1. Tag vandbeholderen af. 2. Rengør vandbeholderen grundigt.
Der findes neddryppet vand på den indvendige maskinbund.	Drypskålen er fjernet for tidligt.	▶ Vent nogle sekunder med at fjerne drypskålen, efter at sidste drik er blevet tilberedt.
Bryggeenheden kan ikke tages ud.	Bryggeenheden er ikke i udtagningsposition.	▶ Tænd for apparatet igen.
Apparatet kan ikke betjenes. Skift displayvisninger.	Apparatet er i demofunktion.	<ol style="list-style-type: none"> 1. Tag vandbeholderen ud, og fyld den med frisk koldt vand. 2. Sæt vandbeholderen i igen.
Maleværket starter ikke.	Apparatet er for varmt.	<ol style="list-style-type: none"> 1. Afbryd strømmen til apparatet. 2. Vent 1 time for at lade apparatet køle af.
Maleværket maler ikke bønner, selvom bønneholderen er fyldt.	Bønnerne er for fedtede og falder ikke ned i maleværket.	<p>▶ Bank let på bønnebeholderen.</p> <p>▶ Skift kaffesorten. Anvend ikke fedtede bønner.</p> <p>▶ Rengør den tomme bønnebeholder med en fugtig klud.</p>

Resultatproblem

Fejl	Årsag	Afhjælpning af fejl
Stærkt svingende kvalitet af kaffe eller mælkeskum.	Maskinen er tilkalket.	▶ Afkalk maskinen. → <i>"Anvendelse af afkalkning", Side 29</i>
Svingende kvalitet af mælkeskum.	Kvaliteten af mælkeskummet afhænger af den anvendte type mælk eller den plantebaserede drik.	▶ Optimer resultatet ved at vælge en passende type mælk eller plantebaseret drik.

Fejl	Årsag	Afhjælpning af fejl
Der kommer ikke kaffe ud, eller den kommer kun ud i dråber.	Formalingsgraden er indstillet for fint.	▶ Indstil en grovere formalingsgrad. → " <i>Indstilling af formalingsgrad</i> ", Side 21
Den indstillede fyldningsmængde nås ikke.	Maskinen er kraftigt tilkalket.	▶ Afkalk maskinen. → " <i>Anvendelse af afkalkning</i> ", Side 29
	Der er luft i vandfilteret.	1. Hold vandfilteret dykket ned i vand med åbningen opad, indtil der ikke længere slipper luftbobler ud. 2. Montér filteret igen. → " <i>Montér vandfilteret, og aktivér det</i> ", Side 22
Maskinen er snavset.		▶ Rengør bryggeenheden. → " <i>Rengøring af bryggeenhed</i> ", Side 28
		▶ Afkalk og rengør maskinen. → " <i>Anvendelse af calc'nClean</i> ", Side 30
Kaffestyrken er indstillet for højt.		▶ Reducér kaffestyrken til f.eks. "normal". → " <i>Tilpasning af kaffestyrke</i> ", Side 20
Kaffen har ingen crema.	Kaffesorten er ikke optimal.	▶ Anvend en kaffesort med en større andel af Robustabønner. ▶ Brug bønner med en mørkere ristning.
	Kaffebønnerne er ikke længere friskristede.	▶ Brug friske bønner.
Kaffen er for sur.	Formalingsgraden passer ikke til de anvendte kaffebønner.	▶ Indstil en finere formalingsgrad. → " <i>Indstilling af formalingsgrad</i> ", Side 21
	Kaffesorten er ikke optimal.	▶ Indstil en finere formalingsgrad. → " <i>Indstilling af formalingsgrad</i> ", Side 21
	Kaffesorten er ikke optimal.	▶ Anvend en kaffesort med en større andel af Robustabønner. ▶ Brug bønner med en mørkere ristning.

Fejl	Årsag	Afhjælpning af fejl
Kaffen er for bitter.	Formalingsgraden er indstillet for fint.	▶ Indstil en grovere formalingsgrad. → <i>"Indstilling af formalingsgrad", Side 21</i>
	Kaffesorten er ikke optimal.	▶ Skift kaffesorten.
Kaffen smager brændt.	Formalingsgraden er indstillet for fint.	▶ Indstil en grovere formalingsgrad. → <i>"Indstilling af formalingsgrad", Side 21</i>
	Kaffesorten er ikke optimal.	▶ Skift kaffesorten.
	Kaffetemperaturindstillingen er for høj.	▶ Indstil en lavere kaffetemperatur. → <i>"Oversigt over grundindstillinger", Side 24</i>
Kaffegrumset er ikke kompakt og for vådt.	Formalingsgraden er ikke indstillet optimalt.	▶ Indstil en grovere eller finere formalingsgrad. → <i>"Indstilling af formalingsgrad", Side 21</i>
	Der er for lidt kaffepulver.	▶ Brug 2 strøgne måleskeer kaffepulver.
	Bønnerne er fedtede.	▶ Brug en anden bønnesort.

Transport, opbevaring og bortskaffelse

Læs her, hvordan apparatet forberedes til transport og opbevaring. Læs også, hvordan udtjente apparater bortskaffes.

Aktivering af frostsikring

Beskyt dit apparat mod frostpåvirkning under transport og opbevaring.

OBS!

Væskerester i apparatet kan beskadige apparatet under transport eller opbevaring.

- ▶ Tøm ledningssystemet før transport eller opbevaring.

Forudsætninger

- Apparatet er klar til brug.
 - Vandbeholderen er fyldt.
1. Fjern mælkebeholderen.
 2. Rengør bryggeenheden.
→ "Rengøring af bryggeenheden", Side 28
 3. Stil en stor beholder under udløbssystemet.
 4. Tryk på  flere gange, indtil displayet viser "Mælkeskum".
 5. Tryk på **ml** flere gange, indtil displayet viser 240 ml.
 6. Tryk på ^{start}stop.
 7. Vent indtil, der kommer damp ud af maskinen.
 8. Tag vandbeholderen af.
✓ Maskinen tømmes automatisk.
 9. Når meddelelsen "Vandtank fyldes" vises, ignoreres meddelelsen.
 10. Tøm og rengør vandbeholderen og drypbakken.
 11. Sæt vandbeholderen og drypbakken i.
 12. Sluk for apparatet, og afbryd strømmen til det.

Bortskaffelse af udtjent apparat

Ved miljørigtig bortskaffelse kan værdifulde råstoffer genindvindes.

1. Træk nettislutningsledningens netstik ud.
2. Skær nettislutningsledningen over.
3. Bortskaf apparatet miljørigtigt.



Dette apparat er klassificeret iht. det europæiske direktiv 2012/19/EU om affald af elektrisk- og elektronisk udstyr (waste electrical and electronic equipment - WEEE). Dette direktiv angiver rammerne for indlevering og recycling af kasserede apparater gældende for hele EU.

Kundeservice

Kontakt vores kundeservice, hvis du har spørgsmål, ikke selv kan afhjælpe en fejl, eller apparatet skal repareres.

Mange problemer kan afhjælpes selv ved hjælp af oplysningerne om fejlfhjælpning i denne vejledning eller på vores hjemmeside. Kontakt vores kundeservice, hvis det ikke er tilfældet.

Vi finder altid en passende løsning. Vi garanterer, at apparatet bliver repareret med originale reservedele af uddannet kundeservicepersonale i tilfælde af en garantiydelse og efter udløb af producentgarantien. Funktionsrelevante originale reservedele iht. den pågældende forordning om miljøvenligt design kan fås hos vores kundeservice i en periode på mindst 7 år fra apparatets markedsføring i Det Europæiske Økonomiske Samarbejdsområde.

Bemærk: Anvendelse af kundeservice er gratis inden for rammerne af producentens garantibetingelser.

Der findes detaljerede oplysninger om garantiperiode og garantibetingelser for dit land hos vores kundeservice, den lokale forhandler og på vores hjemmeside.

Hav apparatets produktnummer (E-Nr.) og fabrikationsnummer (FD-Nr.) parat, hvis du kontakter kundeservice.

Kontaktdata for kundeservice findes i vedlagte liste over kundeserviceafdelinger sidst i vejledningen eller på vores hjemmeside.

Produktnummer (E-Nr.) og fabrikationsnummer (FD-Nr.)

Produktnummeret (E-Nr.) og fabrikationsnummeret (FD-Nr.) findes på apparatets typeskilt.

Skriv dataene ned, så du hurtigt kan finde apparatets data og telefonnummeret til kundeservice.

Garantibetingelser

Du har krav på garanti for dit apparat iht. de efterfølgende betingelser.

På dette apparat yder Siemens 2 års reklamationsret. Købsnota skal altid vedlægges ved indsendelse til reparation, hvis denne ønskes udført indenfor retten til reklamation. Medfølger købsnota ikke, vil reparationen altid blive udført mod beregning. Indsendelse til reparation Skulle Deres Siemens apparat gå i stykker, kan det indsendes til vort serviceværksted: BSH Hvidevarer A/S, Telegrafvej 4, 2750 Ballerup, tlf. 44 89 88 10.

Tekniske data

Find tal og fakta om dit apparat her.

Spænding	220-240 V ~
Frekvens	50 Hz
Tilslutningsværdi	1500 W
Maksimalt pumpetryk, statisk	15 bar
Maksimal kapacitet for vandbeholderen (uden filter)	1,7 l
Maksimal kapacitet for bønnebeholderen	270 g
Elledningens længde	100 cm
Apparatets højde	37,3 cm
Apparatets bredde	27,6 cm
Apparatets dybde	45,2 cm
Vægt, tom	8-9 kg
Maleværkstype	Keramik

Innholdsfortegnelse

Sikkerhet	42	Tilberede kaffedrikk med melkeskum.....	52
Generelle merknader.....	42	Tilberede spesielle drikker.....	52
Korrekt bruk.....	42	Tilberede melkeskum.....	52
Begrensning av brukerkretsen.....	42	Lage varmt vann.....	53
Sikkerhetshenvisninger.....	43	Drikkeinnstillinger.....	53
Miljøvern og innsparing	46	Vannfilter.....	54
Avfallsbehandling av emballasje....	46	Barnesikring	55
Energisparing.....	46	Aktivere barnesikringen.....	55
Oppstilling og tilkobling	46	Deaktivere barnesikringen.....	55
Leveringsomfang.....	46	Koppvarmer¹	55
Oppstilling og tilkopling av apparatet.....	46	Grunninnstillingene	56
Bli kjent med	47	Oversikt over grunninnstillingene...	56
Apparat.....	47	Endring av grunninnstillingene.....	57
Betjeningselementer.....	47	Rengjøring og pleie	57
Display.....	47	Egnethet for oppvaskmaskin.....	57
Oversikt over drikker	47	Rengjøringsmiddel.....	57
Tilbehør	48	Rengjøring av apparatet.....	58
Før første gangs bruk	49	Rengjøring av dryppskålen og kaffegrutbeholderen.....	59
Ta i bruk for første gang.....	49	Rengjøring av pulversjakten.....	59
Fyll vanntanken.....	49	Rengjøring av melkesystemet.....	59
Fyll bønnebeholderen.....	49	Rengjøring av bryggeenhet.....	60
Innstilling av språk.....	49	Serviceprogrammer.....	60
Still inn vannets hardhet.....	49	Utbedring av feil	64
Generelle merknader.....	50	Merknader i displayet.....	64
Grunnleggende betjening	50	Funksjonsfeil.....	66
Slå apparatet på eller av.....	50	Problem med resultatet.....	67
Tilberedning av drikk.....	51	Transport, oppbevaring og avfallsbehandling	70
Tilberede kaffedrikk av ferske bønner.....	51	Aktivere frostbeskyttelsen.....	70
Tilberede kaffedrikk av malt kaffe.....	51	Avfallsbehandling av gammelt apparat.....	70
Tilberede drikker med melkeskum.....	52		

¹ Avhengig av apparatets utstyr

Kundeservice	70
Produktnummer (E-Nr.) og produksjonsnummer (FD)	71
Garantibetingelser	71
Tekniske data	71



Sikkerhet

Ta hensyn til informasjonen om temaet sikkerhet, slik at du kan bruke apparatet trygt.

Generelle merknader

Her finner du generell informasjon om denne veiledningen.

- Les nøye gjennom denne veiledningen. Det er en forutsetning for å kunne bruke maskinen sikkert og effektivt.
- Denne veiledningen er rettet mot brukeren av apparatet.
- Følg sikkerhetsanvisningene og advarslene.
- Oppbevar veiledningen og produktinformasjonen for senere bruk eller for en senere eier.
- Kontroller maskinen etter at du har pakket den ut. Ikke koble til maskinen dersom den har transportskader.

Korrekt bruk

Følg merknadene om forskriftsmessig bruk for å bruke apparatet trygt og riktig.

Apparatet må kun brukes:

- i henhold til denne bruksanvisningen.
- for å tilberede varme drikker.
- i private husholdninger og i lukkede rom hjemme.
- i en høyde på 2000 m over havet

Koble apparatet fra strømforsyningen når du:

- rengjør apparatet.

Begrensning av brukerkretsen

Unngå risiko for barn og personer med nedsatt funksjonsevne. Dette apparatet kan brukes av barn fra og med 8 år og av personer med redusert fysiske, sensoriske eller mentale evner eller mangel på erfaring og/eller kunnskap, dersom de blir overvåket eller har fått opplæring i en sikker bruk av apparatet og dessuten har forstått farene som kan resultere av feil bruk.

Barn må ikke få leke med maskinen.

Rengjøring og brukervedlikehold skal ikke utføres av barn, med mindre de er minst 8 år gamle og er under oppsyn. Barn under 8 år må holdes unna apparatet og strømkabelen.

Sikkerhets henvisninger

Følg sikkerhetsinstruksene når du bruker apparatet.

ADVARSEL – Fare for kvelning!

- Barn kan få emballasjen over hodet eller vikle seg inn i den og kveles.
 - ▶ Hold emballasjen borte fra barn.
 - ▶ Barn må ikke få leke med emballasjen.
- Barn kan puste inn eller svelge smådeler og bli kvalt.
 - ▶ Hold smådeler borte fra barn.
 - ▶ Ikke la barn leke med smådeler.

ADVARSEL – Fare for elektrisk støt!

- Ukyndige installasjoner er farlig.
 - ▶ Maskinen må kun tilkobles og brukes i henhold til angivelserne på typeskiltet.
 - ▶ Maskinen skal bare kobles til et strømnnett med vekselstrøm via en forskriftsmessig montert jordet stikkontakt.
 - ▶ Systemet for husets PE-leder må være forskriftsmessig installert.
- En vaskemaskin med skader eller en strømlledning med skader er farlig.
 - ▶ Bruk aldri maskinen hvis den har skader.
 - ▶ Bruk aldri apparatet med sprukket eller knust overflate.
 - ▶ Dra aldri i strømlledningen når du skal koble vaskemaskinen fra strømnettet. Dra alltid i pluggen på strømlledningen.
 - ▶ Hvis vaskemaskinen eller strømlledningen er skadet, må du dra ut støpselet eller slå av sikringen i sikringsskapet umiddelbart.
 - ▶ "Ta kontakt med kundeservice." → *Side 70*
 - ▶ Kun opplært fagpersonell skal utføre reparasjoner på maskinen.

- Ukyndige reparasjoner er farlig.
 - ▶ Kun opplært fagpersonell skal utføre reparasjoner på maskinen.
 - ▶ Det må kun brukes originale reservedeler til reparasjon av maskinen.
 - ▶ Dersom det oppstår skader på apparatets strømkabel, må den skiftes ut av produsenten, kundeservice eller av en annen kvalifisert person for å unngå at det oppstår fare.
- Fuktighet som trenger inn, kan forårsake elektrisk støt.
 - ▶ Dypp aldri apparatet eller strømkabelen i vann.
 - ▶ Væske må ikke renne over på apparatets pluggforbindelse.
 - ▶ Apparatet skal kun brukes i lukkede rom.
 - ▶ Utsett aldri apparatet for kraftig varme eller fuktighet.
 - ▶ Ikke bruk dampstråle eller høytrykksspyler for å rengjøre apparatet.

ADVARSEL – Brannfare!

- Apparatet blir varmt.
 - ▶ Sørg for at apparatet ventileres tilstrekkelig.
 - ▶ Apparatet må aldri brukes i et skap.
- Det er farlig å bruke en forlenget strømkabel og ikke godkjent adapter.
 - ▶ Ikke bruk forlengelseskabler eller strømskinner.
 - ▶ Ta kontakt med kundeservice dersom strømkabelen er for kort.
 - ▶ Bruk kun adapter som produsenten har godkjent.

ADVARSEL – Fare for forbrenning!

Noen apparatdeler blir svært varme.

- ▶ Du må aldri berøre de varme apparatdelene.
- ▶ La de varme apparatdelene bli kalde, før du berører dem.

ADVARSEL – Fare for skolding!

Nytilberedte drikker er svært varme.

- ▶ La drikkene kjøle litt ved behov.
- ▶ Unngå hudkontakt med væske og damp som kommer ut.

⚠ ADVARSEL – Fare for personskader!

- Feil bruk av apparatet kan innebære risiko for brukeren.
 - ▶ Bruk bare apparatet korrekt.
- Fare for å klemme fingrene når apparatdøren lukkes.
 - ▶ Pass på fingrene når du lukker apparatdøren.
- Kvernen roterer.
 - ▶ Ikke grip inn i kvernen.

⚠ ADVARSEL – Fare på grunn av magnetisme!

Apparatet inneholder permanentmagneter. Disse kan påvirke elektroniske implantater, f.eks. pacemakere eller insulin-pumper.

- ▶ Personer med elektroniske implantater, må holde en minsteavstand på 10 cm til apparatet.
- ▶ Hold også en minsteavstand på 10 cm til vanntanken når den er tatt ut.

⚠ ADVARSEL – Fare for helseskader!

Tilsmussing på apparatet kan være helseskadelig.

- ▶ Følg veiledningen for rengjøring av apparatet.

Miljøvern og innsparing

Vern om miljøet ved å bruke apparatet på en ressurs sparende måte og ved å avfallsbehandle resirkulerbare materialer forskriftsmessig.

Avfallsbehandling av emballasje

Emballasjematerialene er miljøvennlige og resirkulerbare.

- ▶ Kildesortér de enkelte komponentene etter type avfall.

Du kan innhente informasjon om aktuelle muligheter for avfallsbehandling hos en spesialisert forhandler eller hos kommuneadministrasjonen der du bor.

Energisparing

Dersom du tar hensyn til disse merknadene, forbraker apparatet ditt mindre strøm.

Still inn intervallet for automatisk utkobling til laveste verdi.

- + Apparatet kobler seg tidligere ut når det ikke er i bruk.
→ "Grunninnstillingene", Side 56

Ikke avbryt tilberedningen av drikken før tiden.

- + Den oppvarmede mengden vann eller melk benyttes optimalt.

Avkalk apparatet med jevne mellomrom.

- + Kalkavleiringer fører til økt energiforbruk.

Oppstilling og tilkobling

Her får du vite hvor og hvordan du best kan stille opp apparatet. Dessuten får du vite hvordan du kobler apparatet til strømmettet.

Leveringsomfang

Etter fjerning av emballasjen må du kontrollere alle delene med henblikk på transportskader og forvisse deg om at ingen deler mangler.

→ Fig. 1

A	Helautomatisk espressomaskin
B	Melkeslange og innsugingsrør
C	Bruksanvisning
D	Rengjøringsstabletter ¹
E	Avkalkingsstabletter ¹
F	Testremse for måling av vannhardhet
G	Vannfilter ¹

¹ Avhengig av apparatets utstyr

Oppstilling og tilkopling av apparatet

OBS!

Fare for skade på apparatet. Apparatet kan få skader ved ukyndig oppstart.

- ▶ Utstyret skal bare brukes i frostfrie rom.
- ▶ Hvis apparatet har vært transportert eller oppbevart under 0 °C, må du vente i 3 timer ved romtemperatur før det settes i drift.
- ▶ Vent i ca. 5 sekunder etter hver tilkobling.

1. Fjern eksisterende beskyttelsesfolie.

2. Sett apparatet på en jevn og vannfast overflate med tilstrekkelig bæreevne.
3. Koble apparatet til en korrekt installert, jordet stikkontakt med støpselet.

Bli kjent med

Bli kjent med apparatets komponenter.

Apparat

Her finner du en oversikt over apparatets komponenter.

Merknad: Det kan forekomme enkelte forskjeller i farger og detaljer mellom de ulike apparattypene.

→ Fig. **2**

1	Vanntank
2	Lokk for vanntank
3	Koppvarmer ¹
4	Aromadeksel
5	Bønnebeholder
6	Pulversjakt
7	Display
8	Betjeningsfelt
9	Deksel
10	Melkesystem
11	Utløpssystem

¹ Avhengig av apparatets utstyr

12	Dør til bryggekammer
13	Typeskilt
14	Dryppskål

¹ Avhengig av apparatets utstyr

Betjeningselementer

Her finner du en oversikt over apparatets symboler. Trykk på symbolene for å gjøre et valg, starte en tilberedning eller utføre en innstilling.

Symbol	Forklaring
	Slå apparatet på eller av.
	Åpne eller forlat menyen.
	Merknad: Meny-tastene er bare synlige når menyen er åpen.
	Naviger oppover i menyen.
	Naviger nedover i menyen.
ok	Bekreft eller lagre i menyen.
	Gå tilbake i menyen.
	Tilbered to kopper.
	Velg kaffestyrke.
ml	Justere fyllmengden.
start stop	Start eller stopp prosessen.





Display

Displayet viser valgte drikker, innstillinger og innstillingsmuligheter samt meldinger om driftsstatus. Displayet viser tilleggsinformasjon og handlingsskritt. Informasjonen skjules igjen etter kort tid, eller når en tast trykkes. Handlingsskrittene skjules når de er utført.

Oversikt over drikker

Med dette apparatet kan du tilberede en hel rekke ulike drikker.

Hurtigvalg

Symbol	Betegnelse	Forklaring	Kategori
	Espresso	Konsentrert kaffe. Bør serveres i små kopper med tykke vegger. Koppene forvarmes med varmt vann.	→ "Tilberede kaffedrikk av ferske bønner", Side 51 → "Tilberede kaffedrikk av malt kaffe", Side 51
	Caffe Crema	Kaffe med skumlag (crema), eller stor kopp kaffe, som tilberedes med espressometoden.	→ "Tilberede kaffedrikk av ferske bønner", Side 51 → "Tilberede kaffedrikk av malt kaffe", Side 51
	Cappuccino	Espresso med oppskummet melk. Bør serveres i små kopper.	→ "Tilberede kaffedrikk med melkeskum", Side 52
	LatteMacchiato	Kaffespesialitet med tre lag: varm melk nederst, espresso i midten og melkeskum øverst. Bør serveres i et glass.	→ "Tilberede kaffedrikk med melkeskum", Side 52
	Spesielle drikker	Tilbered ytterligere drikker.	→ "Tilberede spesielle drikker", Side 52

Tilbehør

Bruk original-tilbehør. Dette er tilpasset ditt apparat. Her får du en oversikt over tilbehøret til apparatet.

Tilbehør	I butikk	Kundeservice
Rengjøringsstabletter	TZ80001A TZ80001B	00312097 00312098
Avkalkingstabletter	TZ80002A TZ80002B	00312094 00312095
Vannfilter	TZ70003	00575491
Vannfilter, 3-pakning	TZ70033	-
Mikrofiberklut	-	00460770
Rengjøringssett	TZ80004A TZ80004B	00312105 00312106

Før første gangs bruk

Utfør grunninnstillingene. Rengjør apparatet og enkeltdelene.

Ta i bruk for første gang

- ▶ Utfør innstillingene for første gangs bruk etter å ha koblet til strømmen.

Merknad: Den automatiske visningen av språkvalg og valg av vannhardhet kommer bare til syne første gang apparatet slås på.

Tips: Du kan når som helst endre innstillingene.

→ "Grunninnstillingene", Side 56

Fyll vanntanken

Fyll vanntanken med friskt, kaldt vann uten kullsyre hver dag.

1. Åpne lokket.
2. Ta vanntanken ut etter det innfelte håndtaket.
3. Spyl vanntanken.
4. Fyll vanntanken opp til merket "max".
5. Sett vanntanken rett inn i holderen.
6. Lukk lokket.

Fyll bønneholderen

OBS!

Uegnede bønner kan føre til at kvernen blokkeres.

- ▶ Bruk bare rene, ristede bønneblandinger for espresso- eller kaffeautomater.
- ▶ Ikke bruk glaserte kaffebønner.
- ▶ Ikke bruk karamelliserte kaffebønner.
- ▶ Ikke bruk kaffebønner som er behandlet med andre sukkerholdige tilsetninger.
- ▶ Ikke fyll på pulverkaffe.

1. Åpne lokket.
2. Fyll på kaffebønner.
Apparatet stiller seg inn på kaffebønnene ved de neste tilberedningene.
3. Lukk lokket.

Tips: Oppbevar kaffebønnene kjølig og under lokk, slik at de beholder optimal kvalitet.

Kaffebønnene kan oppbevares i bønneholderen i flere dager uten å tape aroma.

Innstilling av språk

1. Slå apparatet på med .
- ✓ Displayet viser innstilt språk.
2. Trykk på  eller  til displayet viser ønsket språk.
3. Trykk på **ok**.

Tips: Du kan til enhver tid endre språket.

→ "Oversikt over grunninnstillingene", Side 56

Still inn vannets hardhet

Det er viktig å stille inn korrekt vannhardhet, slik at apparatet kan vise når det må avkalkes. Du kan kontrollere vannhardheten ved hjelp av vedlagt testremse, eller ved å spørre ditt lokale vannverk.

1. Legg testremsen kort i friskt vann fra springen.
2. La vannet dryppe av testremsen.
✓ Etter 1 minutt viser testremsen vannhardheten.
3. Hvis det er installert bløtgjøringsanlegg for vann i huset, må du stille inn "Kalkfilter".
4. Trykk på  eller  til displayet viser ønsket vannhardhet.
Tabellen viser tilordningen av trinn til gradene av vannhardhet:

no Grunnleggende betjening

Trinn	Tysk hardhetsgrad °dH	Total hardhet i mmol/l
1	1-7	0.18 - 1.25
2	8-14	1.42 - 2.49
3	15-21	2.67 - 3.74
4 ¹	22-30	3.92 - 5.34

¹ Fabrikkinnstilling (kan variere, avhengig av apparattype)

5. Trykk på **ok**.
 6. Kontroller om bønnebeholderen er fylt.
 7. Kontroller om vanntanken er fylt.
 8. Trykk på **ok**.
- ✓ Apparatet skylles.

Tips: Du kan til enhver tid endre vannhardhet.
→ "Oversikt over grunninnstillingene", Side 56

Generelle merknader

Følg instruksjonene for å kunne bruke apparatet optimalt.

Merknader

- Apparatet er fra fabrikken programmert med standardinnstillinger for optimal drift.
- Ved levering fra fabrikken er kvernen innstilt på optimal bruk. Hvis kaffen bare produseres i dråper, eller er for tynn eller har for lite skum (Crema), kan du justere malingsgraden mens kvernen er i gang.
→ "Innstilling av malingsgrad", Side 54
- Apparatet slås automatisk av etter en bestemt tid uten betjening. "Du kan endre tiden i grunninnstillingene." → Side 56
- Under bruk kan det dannes vann-dråper i ventilasjonsåpningene og lokket på pulversjakten.

- Av tekniske årsaker kan det komme damp ut av apparatet.

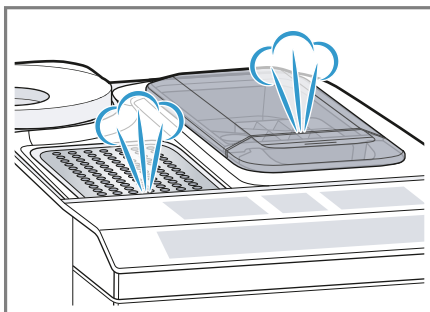

Tips

- "Du kan deaktivere tastelyden i grunninnstillingene." → Side 56
- Ved første gangs bruk av apparatet etter at det er kjørt et serviceprogram, eller dersom apparatet ikke har vært i bruk på en stund, har den første drikken som tilberedes ikke full aroma ennå og bør derfor ikke drikkes.
- Du får ikke et passe tykt og fast skum (crema) før etter noen få kopper etter at du har tatt apparatet i bruk.

Grunnleggende betjening

Her får du vite det viktigste om betjening av apparatet.

Slå apparatet på eller av

- ▶ Slår apparatet på eller av med . Når apparatet slås på, viser displayet Siemens-logoen. Når apparatet slås på og av, skylles det automatisk. Når apparatet slås av, går dampen ut i dryppskålen for å rengjøre den. Under skylleprosessen viser displayet en dråpe. Hvis apparatet fortsatt er varmt når det

slås på, eller hvis det ikke er tilberedt drikk før apparatet slås av, skyller ikke apparatet.

Tilberedning av drikk

Her får du vite hvordan du tilbereder en drikk du selv velger.



ADVARSEL

Fare for skolding!

Nytilberedte drikker er svært varme.

- ▶ La drikkene kjølnes litt ved behov.
- ▶ Unngå hudkontakt med væske og damp som kommer ut.

Tips

- Du kan velge ønsket drikk direkte med hurtigvalgtastene. I displayet vises drikk og de aktuelle innstillingene.
- I tillegg til de drikkene du kan velge med hurtigvalgtastene, har apparatet også andre drikker.
→ *"Tilberede spesielle drikker", Side 52*
- Du kan tilpasse drikk din egen individuelle smak.
→ *"Drikkeinnstillinger", Side 53*

Merknader

- Hvis du ikke endrer en innstilling på ca. 5 sekunder, forlater apparatet innstillingsmodus. Innstillingene lagres automatisk.
- Ved enkelte innstillinger tilberedes kaffen i flere trinn. Vent til prosessen er helt ferdig.

Tilberede kaffedrikk av ferske bønner

1. Sett en forvarmet kopp under utløpssystemet.
2. Trykk på drikk-symbolet for kaffedrikk uten melk.
- ✓ I displayet vises drikk og de aktuelle innstillingene.
→ *"Drikkeinnstillinger", Side 53*

3. Endre innstillingene ved behov:
 - Juster fyllmengden med **ml**.
→ *"Justere fyllmengden", Side 54*
 - Juster kaffestyrken med **Ø**.
→ *"Tilpasning av kaffestyrken", Side 53*

4. Trykk på **start stop**.

Kaffebønnene males før hver tilberedning.

- ✓ Maskinen brygger kaffen og fyller den i koppen.

Tips

- Du kan avslutte tilberedningen før tiden med **start stop**.
- Her får du vite hvordan du tilbereder kaffedrikk med melk.
→ *"Tilberede drikker med melkeskum", Side 52*

Tilberede kaffedrikk av malt kaffe

OBS!

Pulversjakten kan bli blokkert.

- ▶ Ikke bruk kaffebønner.
- ▶ Ikke bruk instant-kaffe.
- ▶ Pulverrester i pulversjakten strykes ned i pulversjakten med en myk pensel.

Merk

Ved tilberedning med malt kaffe er følgende valg ikke tilgjengelige:

- To kopper samtidig
- Kaffestyrke
- "doubleshot"

1. Sett en forvarmet kopp under utløpssystemet.
2. Trykk på symbolet for ønsket drikk.
3. Trykk gjentatte ganger på **Ø**, helt til displayet viser "Malt kaffe".
4. Åpne pulversjakten.
5. Fyll maks. 2 strøken måleskjeer med malt kaffe, maks. 12 g.
6. Lukk pulversjakten.

no Grunnleggende betjening

7. Trykk på .

✓ Maskinen brygger kaffen og fyller den i koppen.

Tips

- Du kan avslutte tilberedningen før tiden med .
- Gjenta prosedyren hvis du ønsker å tilberede nok en drikk med malt kaffe.
- Vent alltid med å fylle på kaffepulver til rett før du skal tilberede drikken.

Tilberede drikker med melkeskum

Du kan tilberede kaffedrikker med melkeskum med apparatet.

ADVARSEL

Fare for forbrenning!

Melkesystemet blir svært varmt.

- ▶ Berør aldri det varme melkesystemet.
- ▶ La det varme melkesystemet bli kaldt før du berører det.

OBS!

Melkerester kan tørke inn og være vanskelige å fjerne.

- ▶ Rengjør melkesystemet etter hver bruk.
→ "Rengjøring av melkesystemet", Side 59

Tips: Du kan også bruke vegetabilsk drikker i stedet for melk, f.eks. av soya.

Merknad: Melkeskummets kvalitet avhenger av hvilken type melk eller vegetabilsk drikk som brukes.

Tilberede kaffedrikk med melkeskum

Forutsetninger

- Melkeslangen er tilkoblet.
- Innsugingsrøret er tilkoblet.

1. Stikk enden av innsugingsrøret ned i melken.

2. Sett en forvarmet kopp under utløpssystemet.

3. Trykk på drikke-symbolet for en kaffedrikk med melk.

✓ I displayet vises drikken og de aktuelle innstillingene.

→ "Drikkeinnstillinger", Side 53

4. Endre innstillingene ved behov:

– Juster fyllmengden med **ml**.

→ "Justere fyllmengden", Side 54

– Juster kaffestyrken med \emptyset .

→ "Tilpasning av kaffestyrken", Side 53

– Bruk pulversjakten.

→ "Tilberede kaffedrikk av malt kaffe", Side 51

5. Trykk på  og vent til prosessen er ferdig.

Melkesystemet rengjøres automatisk med et kort dampstøt etter tilberedning.

Tips: Trykk på  hvis du vil stoppe tilberedningen før tiden. Trykk på  hvis du vil stoppe tilberedningen helt.

Tilberede spesielle drikker

I tillegg til drikkene som du kan velge med hurtigvalgtastene, har apparatet også andre drikker.

▶ Trykk gjentatte ganger på .

→ "Oversikt over drikker", Side 47

Tilberede melkeskum



ADVARSEL

Fare for forbrenning!

Melkesystemet blir svært varmt.

- ▶ Berør aldri det varme melkesystemet.
- ▶ La det varme melkesystemet bli kaldt før du berører det.

Forutsetninger

- Melkeslangen er tilkoblet.
 - Innsugingsrøret er tilkoblet.
1. Stikk innsugingsrøret ned i melken, f.eks. en melkekartong.
 2. Sett en forvarmet kopp under utløpssystemet.
 3. Trykk gjentatte ganger på , helt til displayet viser "Melkeskum".
 4. Ved behov endrer du innstillingen:
 - Juster fyllmengden med **ml**.
→ "Justere fyllmengden",
Side 54
 5. Trykk på .
 - ✓ Det strømmer melk ut av utløpssystemet.
 6. Trykk på  for å stoppe tilberedningen.

Lage varmt vann

ADVARSEL **Fare for forbrenning!**

Melkesystemet blir svært varmt.

- ▶ Berør aldri det varme melkesystemet.
- ▶ La det varme melkesystemet bli kaldt før du berører det.

Merknad: Hvis ikke melkesystemet er rengjort, kan det følge små mengder melk med vannet som kommer ut.

Forutsetninger

- Melkesystemet er rengjort.
→ "Rengjøring av melkesystemet",
Side 59.
 - Melkeslangen er tatt av.
1. Sett en forvarmet kopp under utløpssystemet.
 2. Trykk gjentatte ganger på , helt til displayet viser "Varmt vann".
 3. Ved behov endrer du innstillingen:
 - Juster fyllmengden med **ml**.
→ "Justere fyllmengden",
Side 54

4. Trykk på .

Når meldingen "Trek av melkeslangen." vises, må du ta av melkeslangen og trykke på .

- ✓ Det kommer varmt vann ut av utløpssystemet.
- 5. Trykk på  for å stoppe tilberedningen.

Drikkeinnstillinger

Tilbered en drikk i samsvar med det du liker.

Tilpasning av kaffestyrken

1. Trykk på symbolet for ønsket drikk.
2. Trykk på  for å velge kaffestyrke.

Du kan velge følgende kaffestyrker:

- "mild"
- "normal"
- "sterk"
- "svært sterk"
- "doubleshot"

Merknad: Innstillingen "double-shot" er ikke tilgjengelig for alle drikker og mengder.

Tips: For å få en intensiv kaffesmak må du også velge en sterk kaffestyrke når du stiller inn stor fyllemengde.

Valg av pulverkaffe

1. Trykk på symbolet for ønsket drikk.
2. Trykk gjentatte ganger på , helt til displayet viser "Malt kaffe".
→ "Tilberede kaffedrikk av malt kaffe", Side 51

aromaDouble Shot

Du kan tilberede en ekstra sterk kaffe ved å benytte innstillingen "double-shot".

Mengden av oppløste bitterstoffer og uønskede aromastoffer øker jo lengre kaffen brygges. Bitterstoffer og uønskede aromastoffer påvirker

no Grunnleggende betjening

smaken og fordøyeligheten negativt. Når halvparten av kaffemengden er brygget, males og brygges kaffebønnene på nytt for å produsere bare de velsmakende og godt fordøyelige aromastoffene.

Merknad: Innstillingen "double-shot" er ikke tilgjengelig for alle drikker og mengder.

Justere fyllmengden

1. Trykk på symbolet for ønsket drikk.
2. Trykk gjentatte ganger på **ml**, helt til displayet viser ønsket fyllmengde.



Tilberede to kopper samtidig

Du kan tilberede to kopper av visse typer drikk samtidig, avhengig av apparattype.

Merk

Funksjonen "Tilbered to kopper" er ikke tilgjengelig for følgende valg:

- "Malt kaffe"
- "doubleshot"
- Fyllmengder mindre enn 35 ml

1. Trykk på symbolet for ønsket drikk.
2. Trykk på .
- ✓ Displayet viser innstillingen.
3. Sett to kopper til venstre og høyre under utløpssystemet.
4. Trykk på .
Drikken tilberedes i 2 trinn. Bønnene males i 2 maleprosesser.
- ✓ Drikken brygges og fylles deretter i koppen.
5. Vent til prosessen er ferdig.

kvern

Apparatet er utstyrt med en justerbar kvern. Med den kan du tilpasse malingsgraden for kaffebønnene individuelt.

Innstilling av malingsgrad

Still inn ønsket malingsgrad mens kaffebønnene males.

ADVARSEL **Fare for personskader!**



Kvernen roterer.

- ▶ Ikke grip inn i kvernen.

OBS!

Fare for skader på kvernen. Ved ukyndig innstilling av malingsgrad kan kvernen bli skadet.

- ▶ Malingsgraden skal kun stilles inn når kvernen arbeider.
- ▶ Still inn malingsgraden trinn for trinn med dreieknappen.

Malingsgrad	Innstilling
Fin malingsgrad for mørkbrente bønner.	Drei dreieknappen mot urviseren. 
Grov malingsgrad for lysbrente bønner.	Drei dreieknappen med urviseren. 

Innstillingen av malingsgrad trer ikke i kraft før etter kopp nummer to.

Tips: Still inn grovere malingsgrad dersom kaffen bare produseres i dråper.

Still inn en finere malingsgrad hvis kaffen er for tynn og har for lite skum (Crema).

Vannfilter

Med vannfilter reduseres kalkavleiringer og forurensninger i vannet.

Sette inn og aktivere vannfilter

OBS!

Mulige skader på apparatet på grunn av kalkavleiringer.

- ▶ Skift ut vannfilteret i tide.
- ▶ Skift ut vannfilteret etter se-
nest 2 måneder.

Merknad: Skift ut vannfilteret når displayet viser "Skift vannfilter". Hvis du ikke setter inn nytt filter, må du velge "Uten filter" og følge instruksjonene i displayet.

1. Senk vannfilteret i et glass fylt med vann og trykk det lett sammen på sidene, helt til det ikke lenger stiger opp luftbobler.
→ Fig. 3
2. Trykk på menu .
3. Med  eller  velger du "Vannfilter" og trykker på **ok**.
4. Med  eller  velger du "Nytt filter" eller "Skift vannfilter" og trykker på **ok**.
5. **Merknad:** Hvis du ikke setter inn nytt filter, må du velge "Uten filter" i meny-innstillingene.
Trykk vannfilteret fast inn i vann-tanken, og trykk på **ok**.
→ Fig. 4
6. Fyll vanntanken med vann opp til "max"-merket og trykk på **ok**.
7. Koble melkeslangen til melkesys-temet og innsugingsrøret.
8. Stikk enden av innsugingsrøret inn i drypplaten.
9. Sett en beholder med 1 l kapasitet under utløpssystemet, og trykk på **ok**.
✓ Filteret skylles, og indikato-
ren "Skyllingen er avsluttet." vises.
✓ Apparatet er klart til bruk.

Tips

- Skift også vannfilter av hygieniske grunner.
- Med vannfilter trenger du ikke av-
kalke apparatet så ofte.
- Når apparatet ikke har vært i bruk på lang tid, f.eks. etter ferie, må du skylle det benyttede vannfilteret før bruk ved å lage en kopp varmt vann.
- Vannfilteret kan kjøpes i handelen eller fra kundeservice.
→ "Tilbehør", Side 48
- Her får du vite hvordan du setter inn vannfilteret.
→ "Sette inn og aktivere vannfilter", Side 55

Barnesikring

For å beskytte barn mot skålding og forbrenninger kan apparatet sperres.

Aktivere barnesikringen

- ▶ Trykk på **ml** i minst 3 sekunder.
- ✓ Displayet viser "Barnesikring aktiv
Trykk "ml" på 3 sek for å slå av".

Deaktivere barnesikringen

- ▶ Trykk på **ml** i minst 3 sekunder.
- ✓ Displayet viser "Barnesikring deak-
tivert".

Koppvarmer¹

Du kan forvarme koppene med kopp-
varmeren.

ADVARSEL Fare for forbrenning!

Koppvarmeren blir svært varm.

- ▶ Berør aldri en varm koppvarmer.

¹ Avhengig av apparatets utstyr

no Grunninnstillingene

- ▶ La koppvarmeren bli kald, før du berører den.

- For å varme opp koppene optimalt, kan du sette koppene med bunnen på koppvarmeren.

Tips

- Du kan aktivere og deaktivere koppvarmeren i grunninnstillingene.
→ "Oversikt over grunninnstillingene", Side 56

Grunninnstillingene

Du kan stille inn apparatet på dine behov og åpne tilleggsfunksjoner.

Oversikt over grunninnstillingene

Innstilling	Valg	Beskrivelse
Rengjøring	Melkesystem Avkalking Rengjøring calc'nClean	Starte serviceprogrammer. → "Serviceprogrammer", Side 60
Oppvarm. kopper ¹	Oppvarm. kopp. av ² Oppvarm. kopp. på	Aktivere eller deaktivere koppvarmeren. → "Koppvarmer", Side 55
Vannfilter	Nytt filter Uten filter	Stille inn bruken av vannfilteret.
Kaffetemperatur	normal høy maks.	Stille inn temperatur for kaffedrikker. Merknad: Innstillingen er aktiv for alle tilberedningsmåter.
Språk	Se utvalget på apparatet.	Stille inn menyvalg. Endringene blir umiddelbart synlige i displayet.
Auto. utkobling	Se utvalget på apparatet.	Stille inn tiden som går til apparatet slår seg av automatisk etter siste tilberedning av drikk.
Vannhardhet	1 (mykt) 2 (middels) 3 (hardt) 4 (meget hardt) ² Avherdingsanlegg	Stille inn apparatet på lokal vannhardhet. → "Still inn vannets hardhet", Side 49

¹ Avhengig av apparatets utstyr







² Fabrikkinnstilling (kan variere, avhengig av apparattype)

Innstilling	Valg	Beskrivelse
Tastetoner	Tastetoner på ² Tastetoner av	Aktivere eller deaktivere tastelyd.
Fabrikkinnstilling	Tilbakestille alt? Fortsette: OK Avbryt: ←	Tilbakestille innstillingene til fabrikkinnstillingene. Merknad: Alle individuelle innstillinger slettes og tilbakestilles til fabrikkinnstillingene.

¹ Avhengig av apparatets utstyr

² Fabrikkinnstilling (kan variere, avhengig av apparattype)

Endring av grunninnstillingene

- Trykk på **menu** .
- Velg ønsket grunninnstilling med  eller  og trykk på **ok**.
✓ Displayet viser mulige innstillinger, og navigasjonssymbolene tennes. Displayet merker den aktuelle innstillingen.
- Velg med  eller  og trykk på **ok**.
✓ Innstillingen er lagret.
- Gå tilbake med .
- Trykk på **menu**  for å forlate menyen.

Rengjøring og pleie

Rengjør og vedlikehold vaskemaskinen omhyggelig, slik at den holder seg funksjonsdyktig i lang tid.

Egnethet for oppvaskmaskin

Her får du vite hvilke komponenter som kan vaskes i oppvaskmaskin.

OBS!

Noen komponenter er temperaturømfintlige og kan bli skadet ved vask i oppvaskmaskin.

- ▶ Følg bruksanvisningen for oppvaskmaskinen.
- ▶ Vask kun egnede komponenter i oppvaskmaskinen.
- ▶ Bruk kun programmer som ikke varmer opp vannet til over 60 °C.

Kan vaskes i oppvaskmaskin

- Dryppskål
 - Dryppplate
 - Dryppegitter
 - Kaffegrutbeholder
 - Mekanisk nivåindikator
- Melkesystem med adapter
- Pulversjakt med luke



Kan ikke vaskes i oppvaskmaskin

- Vanntank
- Vanntanklokk
- Aromadeksel
- Bryggeenhet
- Deksel kaffedispenser



Rengjøringsmiddel

Her får du vite hvilke rengjøringsmidler som er egnet for apparatet.

⚠ ADVARSEL

Fare for alvorlige helseskader!

Flytende rengjøringsmidler kan føre til helseskader.

- ▶ Du må aldri drikke flytende rengjøringsmidler.
- ▶ Avkalkings- og rengjøringsmidler må brukes i henhold til instruksjonen, og gjeldende sikkerhetsinstrukser må følges.

OBS!

Uegnede rengjøringsmidler kan skade apparatets overflater.

- ▶ Ikke bruk sterke eller skurende rengjøringsmidler.
- ▶ Ikke bruk rengjøringsmidler som inneholder alkohol eller sprit.
- ▶ Ikke bruk harde skureputer eller vaskesvamper.
- ▶ Ikke bruk sitronsyre, eddik eller eddikbaserte midler til avkalkingen.
- ▶ Bruk kun egnede tabletter til avkalking og rengjøring.
- ▶ Ikke bruk avkalkingsmiddel med fosforsyre.

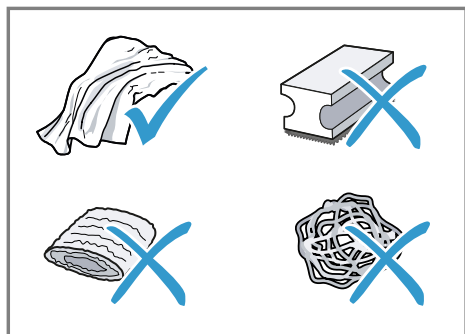

Tips

- Bruk avkalkings- og rengjøringstabletter som er spesielt utviklet for ditt apparat. Du kan kjøpe tablettene hos kundeservice.
→ "Tilbehør", Side 48

- Vask de nye svampklutene grundig for å fjerne ev. salter som sitter i dem. Salt kan føre til flyverust på overflater av edelstål.
- Fjern alltid rester av kalk, kaffe, melk, rengjørings- og avkalkingsmiddel omgående for å hindre rustdannelse.

Rengjøring av apparatet

⚠ ADVARSEL

Fare for elektrisk støt!

Fuktighet som trenger inn, kan forårsake elektrisk støt.

- ▶ Dypp aldri apparatet eller strømkabelen i vann.
- ▶ Væske må ikke renne over på apparatets pluggforbindelse.
- ▶ Ikke bruk dampstråle eller høytrykksspyler for å rengjøre apparatet.

⚠ ADVARSEL

Fare for forbrenning!

Noen apparatdelene blir svært varme.

- ▶ Du må aldri berøre de varme apparatdelene.
- ▶ La de varme apparatdelene bli kalde, før du berører dem.

1. Koble apparatet fra strømmettet.
2. Rengjør huset, overflatene i høyglans og betjeningsfeltet med en mikrofiberklut.
→ "Tilbehør", Side 48
3. Rengjør utløpssystemet med en myk, fuktig klut etter tilberedning av drikk.
4. Hvis apparatet ikke har vært i bruk i en lengre periode, f.eks. i ferien, må hele apparatet rengjøres, herunder utløpssystemet, melkesystemet, skåler og bryggeenhet.

Merknad: Apparatet skylles automatisk når du slår det på i kald tilstand, eller når du slår det av etter å ha tilberedt kaffe. Systemet renser altså seg selv.

Rengjøring av dryppskålen og kaffegrutbeholderen

Tøm og rengjør dryppskålen og kaffegrutbeholderen daglig for å forhindre avleiringer.

1. Koble melkeslangen fra utløpssystemet.
2. Åpne døren.
3. Trekk dryppskålen og kaffegrutbeholderen ut fremover.
4. Ta av og rengjør dryppskålen.
5. Tøm og rengjør dryppskålen og kaffegrutbeholderen.
6. Rengjør apparatet innvendig og dryppskålfestet.
7. **Tips**

Når du trykker de to holderne inn, kan du lettere ta ut den mekaniske nivåindikatoren.

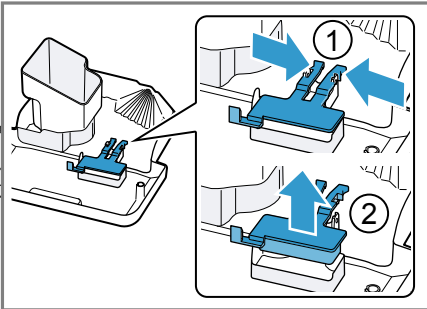

Demonter den mekaniske nivåindikatoren og rengjør den med en fuktig klut.

8. Sett sammen dryppskålen, dryppplaten, kaffegrutbeholderen og den mekaniske nivåindikatoren og sett dem inn i apparatet.
9. Lukk døren.

Rengjøring av pulversjakten

Tips: Du kan rengjøre pulversjakten i oppvaskmaskinen.

1. Trekk pulversjakten ut gjennom den åpne luken.
→ Fig. **5**
2. Rengjør pulversjakten med oppvaskmiddel.
→ Fig. **6**
3. Tørk pulversjakten og sett den inn i apparatet.

Rengjøring av melkesystemet

Rengjør melkesystemet regelmessig.

⚠ ADVARSEL

Fare for forbrenning!

Melkesystemet blir svært varmt.

- ▶ Berør aldri det varme melkesystemet.
- ▶ La det varme melkesystemet bli kaldt før du berører det.

OBS!

Apparatet kan bli skadet ved ukyndig rengjøring.

- ▶ Ikke ha dekslet for utløpssystemet i oppvaskmaskinen.

Tips

- Hvis du ønsker å rengjøre melkesystemet spesielt grundig, kan du velge serviceprogrammet "Rengjøring av melkesystemet".
→ "Bruke Rengjøring av melkesystemet", Side 61
- Du kan vaske alle melkesystemets komponenter i oppvaskmaskinen.

1. Skyv utløpssystemet helt ned.
2. Trekk dekslet ut mot forsiden og fjern melkeslangen.
→ Fig. **7**
3. Trekk melkesystemet ut mot forsiden.
→ Fig. **8**

4. Ta fra hverandre melkesystemets overdel og underdel.
→ Fig. **9**
5. Koble fra hverandre melkeslangen og innsugingsrøret.
6. Rengjør komponentene med oppvaskvann og en myk klut.
→ Fig. **10**
7. Skyll alle komponentene med rent vann og tørk dem.
→ Fig. **11**
8. Vær nøye med å fjerne såperester i melkesystemet etter rengjøringen.
9. Sett sammen melkesystemets overdel og underdel.
→ Fig. **12**
10. Sett på melkeslangen.
11. Skyv utløpssystemet helt ned.
12. Sett melkesystemet rett inn i apparatet fra forsiden.
→ Fig. **13**
13. Sett på dekselet.
14. Skyv utløpssystemet helt opp.
→ Fig. **14**

Rengjøring av bryggeenhet

I tillegg til den automatiske skyllingen må du med jevne mellomrom ta ut og rengjøre bryggeenheten.



ADVARSEL

Fare for forbrenning!

Noen apparatdeler blir svært varme.

- ▶ Du må aldri berøre de varme apparatdelene.
- ▶ La de varme apparatdelene bli kalde, før du berører dem.

OBS!

Ved ukyndig rengjøring kan apparatet bli skadet.

- ▶ Ikke bruk oppvaskmiddel.
- ▶ Ikke bruk eddikholdige og syreholdige rengjøringsmidler.
- ▶ Må ikke vaskes i oppvaskmaskin.

1. Koble melkeslangen fra utløpssystemet.
→ Fig. **7**
2. Slå av apparatet med \odot .
3. Åpne døren til bryggekommeret.
→ Fig. **15**
4. Ta ut dryppskålen med kaffe-grutbeholderen.
→ Fig. **16**
5. Trykk den røde armen opp.
6. Grip tak i håndtaket på bryggeenheten og trekk den forsiktig fram og ut.
→ Fig. **17**
7. Rengjør bryggeenheten grundig i rennende, varmt vann.
→ Fig. **18**
8. Rengjør innsiden av apparatet med en fuktig klut og fjern kafferestene.
9. La bryggeenheten og innsiden av apparatet tørke.
10. Ta tak i håndtaket på bryggeenheten.
11. Trykk den røde armen opp.
12. Sett bryggeenheten inntil under armen og skyv den bakover til stopp.
→ Fig. **19**
- ✓ Armen går i inngrep.
13. Sett inn dryppskålen med kaffe-grutbeholderen.
→ Fig. **20**
14. Lukk døren.
→ Fig. **21**
Døren kan bare lukkes når bryggeenheten og dryppskålen er satt korrekt inn.

Serviceprogrammer

Med visse tidsintervaller anbefaler apparatet deg å benytte serviceprogrammene. Bruk serviceprogrammene for å rengjøre apparatet grundig.

OBS!

Ikke forskriftsmessig rengjøring og avkalking, eller når dette ikke gjøres i tide, kan føre til skader på apparatet.

- ▶ Utfør straks avkalkingen i samsvar med instruksjonene.
- ▶ Ikke fyll avkalkingstabletter eller andre ting på pulversjakten.

Alt etter vannhardhet og bruk av apparatet, viser displayet følgende meldinger etter et forvarsel:

- "Rengjør melkesystemet."
- "Avkalking nødvendig. Trykk på meny i 3 sek"
- "Rengjøring nødvendig. Trykk på 3 sek meny"
- "calc'nClean nødvendig. Trykk på 3 sek meny"

Merknader

- Displayet viser fremdriften for prosessen.
- Hvis apparatet ikke er avkalket i tide, viser displayet "Frist for avkalking utløpt. Apparatet er sperret. Trykk på meny i 3 sek".
- Når apparatet er sperret, kan det ikke betjenes igjen før avkalking er utført.
- Hvis du utilsiktet avbryter serviceprogrammet, må det tilbakestilles. → "Tilbakestille serviceprogrammer", Side 61

Tips

- Hvis du bruker vannfilter, forlenges tidsrommet fram til et serviceprogram må utføres.
- Du kan legge sammen avkalking og rengjøring ved hjelp av serviceprogrammet calc'nClean. → "Bruke calc'nClean", Side 62
- Etter et serviceprogram må du straks rengjøre apparatet med en myk, fuktig klut for å fjerne rester av avkalkingsmidlet og forebygge korrosjon.





Tilbakestille serviceprogrammer

Utfør følgende trinn hvis et serviceprogram avbrytes, f.eks. på grunn av strømbrytning.

1. Tøm beholderen og før enden på innsugingsrøret ned i beholderen.
2. Skyll ut av vanntanken.
3. Fyll vanntanken med ferskt vann uten kullsyre opp til "max"-merket.
4. Trykk på **ok**.
✓ Apparatet skylles ca. 2 minutter.
5. Tøm dryppskålen og rengjør den.
6. Sett dryppskålen inn og lukk døren.
7. Start serviceprogrammet på nytt.

Bruke Rengjøring av melkesystemet

Skyll melkesystemet med vann ved behov. Skyllingen varer ca. 1 minutt.

1. Trykk på **menu** .
2. Med  og  velges "Rengjøring", trykk så på **ok**.
3. Med  og  velges "Melkesystem", trykk så på **ok**.
4. Trykk på **ok** for å starte programmet.
✓ Displayet leder deg gjennom programmet:
5. Sett et tomt glass under utløpssystemet og før enden av innsugingsrøret ned i glasset.
6. Trykk på **ok**.
✓ Melkesystemet rengjøres automatisk.
7. Tøm glasset og rengjør innsugingsrøret.
✓ Programmet er avsluttet, og apparatet er klar til bruk.

Tips: Hvis du ønsker å rengjøre melkesystemet spesielt grundig, kan du med jevne mellomrom rengjøre det manuelt.





→ "Rengjøring av melkesystemet", Side 59

Bruke Avkalking

Utfør avkalkingsprogrammet når apparatet gjør deg oppmerksom på det. Prosessen varer i ca. 30 minutter.

Forutsetning: Bryggeenheten er rengjort.

→ "Rengjøring av bryggeenhet", Side 60

1. Trykk på **menu** .
2. Med  og  velges "Rengjøring", trykk så på **ok**.
3. Med  og  velges "Avkalking", trykk så på **ok**.
4. Trykk på **ok** for å starte programmet.
 - ✓ Displayet leder deg gjennom programmet:
5. Tøm og sett inn dryppskålen.
6. Ta ut vannfilteret hvis vannfilter er for hånden.
7. Trykk på **ok**.
8. Tøm vanntanken.
9. Fyll en beholder med 0,5 l lukket vann.
10. Ha en Siemens-avkalkingstablett i vannet og rør til tablettene har løst seg fullstendig opp.
11. Fyll avkalkingsløsningen på vanntanken, opp til calc-merket, og trykk på **ok**.
12. Sett en beholder med minst 0,5 l kapasitet under utløpsystemet.
13. Før enden på innsugingsrøret ned i beholderen og trykk på **ok**.
 - ✓ Avkalkingsprogrammet kjører i ca. 20 minutter.
14. Spyl vanntanken.
15. Trykk på **ok**.
16. Sett inn vannfilteret hvis vannfilter er for hånden.
 - "Sette inn og aktivere vannfilter", Side 55
17. Trykk på **ok**.

18. Fyll på rent vann opp til "max"-merket.

19. Trykk på **ok**.

✓ Avkalkingsprogrammet går nå i ca. 1 minutt og skylles apparatet.

20. Tøm og sett inn dryppskålen.

21. Rengjør innsugingsrøret til melkesystemet grundig.



✓ Programmet er avsluttet, og apparatet er klar til bruk.

Bruke Rengjøring

Utfør rengjøringsprogrammet når apparatet gjør deg oppmerksom på det. Prosessen varer i ca. 9 minutter.

Forutsetning: Bryggeenheten er rengjort.

→ "Rengjøring av bryggeenhet", Side 60

1. Trykk på **menu** .
2. Med  og  velges "Rengjøring", trykk så på **ok**.
3. Med  og  velges "Rengjøring", trykk så på **ok**.
4. Trykk på **ok** for å starte programmet.
 - ✓ Displayet leder deg gjennom programmet:
5. Tøm og sett inn dryppskålen.
6. Åpne pulversjakten.
7. Ha en Siemens-rengjøringstablett i pulversjakten.
8. Lukk pulversjakten og trykk på **ok**.
9. Sett en beholder med minst 0,5 l kapasitet under utløpsystemet, og trykk på **ok**.
 - ✓ Rengjøringsprogrammet kjører i ca. 7 minutter.
10. Tøm og sett inn dryppskålen.
 - ✓ Programmet er avsluttet, og apparatet er klar til bruk.





Bruke calc'nClean

Med serviceprogrammet calc'nClean kan du kombinere programmene Rengjøring og Avkalking. Utfør

calc'nClean-programmet når apparatet gjør deg oppmerksom på det. Prosessen varer i ca. 43 minutter.

Forutsetning: Bryggeenheten er rengjort.

→ "Rengjøring av bryggeenhet", Side 60

1. Trykk på menu .
2. Med  og  velges "Rengjøring", trykk så på **ok**.
3. Med  og  velges "calc'nClean", trykk så på **ok**.
4. Trykk på **ok** for å starte programmet.
 - ✓ Displayet leder deg gjennom programmet:
5. Tøm og sett inn dryppskålen.
6. Ta ut vannfilteret hvis vannfilter er for hånden.
7. Trykk på **ok**.
8. Tøm vanntanken.
9. Fyll en beholder med 0,5 l lunkent vann.
10. Ha en Siemens-avkalkingstablett i vannet og rør til tablettene har løst seg fullstendig opp.
11. Fyll avkalkingsløsningen på vanntanken, opp til calc-merket, og trykk på **ok**.
12. Sett en beholder med minst 0,5 l kapasitet under utløps-systemet.
13. Før enden på innsugingsrøret ned i beholderen og trykk på **ok**.
 - ✓ Avkalkingsprogrammet kjører i ca. 20 minutter.
14. Spyl vanntanken.
15. Trykk på **ok**.
16. Sett inn vannfilteret hvis vannfilter er for hånden.
 - "Sette inn og aktivere vannfilter", Side 55
17. Trykk på **ok**.
18. Fyll på rent vann opp til "max"-merket.

19. Trykk på **ok**.

- ✓ Programmet går i ca. 1 minutt og skyller apparatet.
20. Tøm og sett inn dryppskålen.
 21. Åpne pulversjakten.
 22. Ha en Siemens-rengjøringstablett i pulversjakten.
 23. Lukk pulversjakten og trykk på **ok**.
 24. Sett en beholder med minst 0,5 l kapasitet under utløps-systemet, og trykk på **ok**.
 - ✓ Rengjøringsprogrammet kjører i ca. 7 minutter.
 25. Tøm og sett inn dryppskålen.
 26. Rengjør innsugingsrøret til melkesystemet grundig.
 - ✓ Programmet er avsluttet, og apparatet er klar til bruk.

Utbedring av feil

Du kan selv utbedre små feil på apparatet. Benytt deg av informasjonen om feilsøking før du tar kontakt med kundeservice. På den måten unngår du unødige kostnader.

ADVARSEL

Fare for elektrisk støt!

Ukyndige reparasjoner er farlig.

- ▶ Kun opplært fagpersonell skal utføre reparasjoner på maskinen.
- ▶ Det må kun brukes originale reservedeler til reparasjon av maskinen.
- ▶ Dersom det oppstår skader på apparatets strømkabel, må den skiftes ut av produsenten, kundeservice eller av en annen kvalifisert person for å unngå at det oppstår fare.

Merknader i displayet

Feil	Årsak	Utbedring av feil
Displayet viser "Lukk" selv om døren er lukket.	Døren er ikke lukket korrekt.	▶ Trykk døren godt igjen.
	Apparatet er for varmt.	<ol style="list-style-type: none"> 1. Koble apparatet fra nettet. 2. Vent i 1 time for at apparatet skal bli kaldt.
Displayet viser "Tøm dryppskålen og sett den inn igjen.", selv om dryppskålen er tom.	Apparatet er slått av og registrerer ikke tømningen.	<ol style="list-style-type: none"> 1. Slå apparatet på og ta ut dryppskålen. 2. Sett dryppskålen inn igjen.
	Dryppskålen er tilsmusset.	▶ Rengjør dryppskålen grundig.
Displayet viser "Fyll vanntanken", til tross for at vanntanken er full.	Vanntanken er satt inn feil.	▶ Sett vanntanken korrekt inn.
	Kullsyreholdig vann i vanntanken.	▶ Fyll vanntanken med friskt vann fra springen.
	Flottøren i vanntanken henger fast.	<ol style="list-style-type: none"> 1. Ta ut vanntanken. 2. Rengjør vanntanken grundig.
	Det nye vannfilteret er ikke skylt i henhold til instruksjonen.	<ol style="list-style-type: none"> 1. Skyll vannfilteret i henhold til instruksjonen. → "Sette inn og aktivere vannfilter", Side 55 2. Ta vannfilteret i bruk.
	Det er luft i vannfilteret.	<ol style="list-style-type: none"> 1. Legg vannfilteret i bløt i vann, med åpningen vendt opp, helt til det ikke lenger kommer ut luftbobler. 2. Sett filteret inn igjen. → "Sette inn og aktivere vannfilter", Side 55

Feil	Årsak	Utbedring av feil
Displayet viser "Fyll vann-tanken", til tross for at vann-tanken er full.	Vannfilteret er gammelt.	▶ Sett inn et nytt vannfilter.
	Kalkavleiringer i vanntanken blokkerer systemet.	<ol style="list-style-type: none"> 1. Rengjør vanntanken grundig. 2. Start avkalkingsprogrammet. → <i>"Bruke Avkalking", Side 62</i>
Displayet viser "Rengjør bryggeenheten, sett den igjen lukk døren."	Bryggeenheten er tilsmusset.	▶ Rengjør bryggeenheten. → <i>"Rengjøring av bryggeenhet", Side 60</i>
	Bryggeenhetens mekanisme er tungt bevegelig.	▶ Rengjør bryggeenheten. → <i>"Rengjøring av bryggeenhet", Side 60</i>
	For mye malt kaffe i bryggeenheten.	▶ Bruk maks. 2 strøkne måleskjeer med kaffepulver. → <i>"Rengjøring av bryggeenhet", Side 60</i>
Displayet viser "Spennning (V) ikke korrekt."	Husets elektriske anlegg har feil spenning.	▶ Apparatet skal kun brukes ved 220 - 240 V.
Displayet viser "Start apparatet på nytt."	Bryggeenheten er svært tilsmusset eller kan ikke tas ut.	<ul style="list-style-type: none"> ▶ Start apparatet på nytt. ▶ Rengjør bryggeenheten. → <i>"Rengjøring av bryggeenhet", Side 60</i>
	Apparatet har en feil.	<ol style="list-style-type: none"> 1. Trekk ut støpselet og vent i 10 sekunder. 2. Sett støpselet i igjen.
Displayet viser svært ofte "calc'nClean".	Bløtt vann inneholder fortsatt små mengder kalk.	<ol style="list-style-type: none"> 1. Sett inn et nytt vannfilter. → <i>"Sette inn og aktivere vannfilter", Side 55</i> 2. Still inn en passende vannhardhet. → <i>"Still inn vannets hardhet", Side 49</i>
	Det er brukt feil eller for lite avkalkingsmiddel.	▶ Bruk kun egnede tablettar til avkalkingen.
	Serviceprogrammet er ikke fullstendig utført.	▶ Tilbakestill serviceprogrammet. → <i>"Tilbakestille serviceprogrammer", Side 61</i>

Funksjonsfeil

Feil	Årsak	Utbedring av feil
Apparatet reagerer ikke lenger.	Apparatet har en feil.	<ol style="list-style-type: none"> 1. Trekk ut støpselet og vent i 10 sekunder. 2. Sett støpselet i igjen.
Apparatet avgir bare vann, ingen kaffe.	En tom bønnebeholder gjenkjennes ikke av apparatet.	▶ Fyll på kaffebønner.
	Kaffesjakten i bryggeenheten er tett.	▶ Rengjør bryggeenheten. → <i>"Rengjøring av bryggeenhet", Side 60</i>
	Bønnene inneholder for mye olje og faller ikke ned i kvernen.	<ul style="list-style-type: none"> ▶ Bank lett på bønnebeholderen. ▶ Skift til en annen kaffesort. Ikke bruk bønner som inneholder for mye olje. ▶ Rengjør den tomme bønnebeholderen med en fuktig klut.
Apparatet avgir ikke melkeskum.	Bryggeenheten er ikke satt korrekt inn.	▶ Skyv bryggeenheten helt bak.
	Melkesystemet er tilsmuset.	▶ Rengjør melkesystemet i oppvaskmaskinen. → <i>"Rengjøring av melkesystemet", Side 59</i>
	Melkerøret er ikke stukket ned i melken.	<ul style="list-style-type: none"> ▶ Bruk mer melk. ▶ Kontroller om melkerøret er stukket ned i melken.
Apparatet har store kalkavleiringer.	Apparatet har store kalkavleiringer.	▶ Avkalk apparatet. → <i>"Bruke Avkalking", Side 62</i>
	Melkesystemet suger ikke opp melk.	▶ Sett melkesystemet korrekt sammen. → <i>"Rengjøring av melkesystemet", Side 59</i>
Melkesystemet suger ikke opp melk.	Melkesystemet er ikke satt sammen på riktig måte.	▶ Sett melkesystemet korrekt sammen. → <i>"Rengjøring av melkesystemet", Side 59</i>
	Melkerøret er ikke stukket ned i melken.	<ul style="list-style-type: none"> ▶ Bruk mer melk. ▶ Kontroller om melkerøret er stukket ned i melken.
Melkeskummet er for kaldt.	Melken er for kald.	▶ Bruk lunken melk.
Apparatet avgir ikke varmt vann.	Melkesystemet er tilsmuset.	▶ Rengjør melkesystemet i oppvaskmaskinen. → <i>"Rengjøring av melkesystemet", Side 59</i>

Feil	Årsak	Utbedring av feil
Apparatet avgir ikke drikk.	Det er luft i vannfilteret.	<ol style="list-style-type: none"> 1. Legg vannfilteret i bløt i vann, med åpningen vendt opp, helt til det ikke lenger kommer ut luftbobler. 2. Sett filteret inn igjen. → "Sette inn og aktivere vannfilter", Side 55 <p>▶ Sett vannfilteret rett inn i koblingen mot vanntanken og trykk det på plass.</p>
	Rester av avkalkingsmiddel blokkerer vanntanken.	<ol style="list-style-type: none"> 1. Ta ut vanntanken. 2. Rengjør vanntanken grundig.
Det finnes vanndråper inne i bunnen av apparatet.	Dryppskålen ble tatt ut for tidlig.	▶ Vent i noen sekunder etter at den siste drikken er ferdig, før du tar ut dryppskålen.
Bryggeenheten kan ikke tas ut.	Bryggeenheten er ikke i uttaksstilling.	▶ Slå apparatet på igjen.
Ikke mulig å betjene apparatet. Skiftende visninger i displayet.	Apparatet er i demonstrasjonsmodus.	<ol style="list-style-type: none"> 1. Ta ut vanntanken og fyll den med friskt, kaldt vann. 2. Sett vanntanken inn igjen.
Kvernen starter ikke.	Apparatet er for varmt.	<ol style="list-style-type: none"> 1. Koble apparatet fra nettet. 2. Vent i 1 time for at apparatet skal bli kaldt.
Kvernen maler ikke bønner, til tross for at bønnebeholderen er full.	Bønnene inneholder for mye olje og faller ikke ned i kvernen.	<p>▶ Bank lett på bønnebeholderen.</p> <p>▶ Skift til en annen kaffesort. Ikke bruk bønner som inneholder for mye olje.</p> <p>▶ Rengjør den tomme bønnebeholderen med en fuktig klut.</p>

Problem med resultatet

Feil	Årsak	Utbedring av feil
Sterkt vekslende kvalitet på kaffe eller melkeskum.	Apparatet har kalkavleiringer.	▶ Avkalk apparatet. → "Bruke Avkalking", Side 62
Vekslende kvalitet på melkeskummet.	Kvaliteten på melkeskummet avhenger av hvilken type melk eller vegetabilisk drikk som brukes.	▶ Du kan optimalisere resultatet ved å velge passende melk eller vegetabilisk drikk.

Feil	Årsak	Utbedring av feil
Det avgis ikke kaffe, eller bare i dråper. Innstilt fyllmengde oppnås ikke.	Malingsgraden er innstilt for fin.	▶ Still inn grovere maling. → <i>"Innstilling av malingsgrad", Side 54</i>
	Apparatet har store kalkavleiringer.	▶ Avkalk apparatet. → <i>"Bruke Avkalking", Side 62</i>
	Det er luft i vannfilteret.	1. Legg vannfilteret i bløt i vann, med åpningen vendt opp, helt til det ikke lenger kommer ut luftbobler. 2. Sett filteret inn igjen. → <i>"Sette inn og aktivere vannfilter", Side 55</i>
	Apparatet er tilsmusset.	▶ Rengjør bryggeenheten. → <i>"Rengjøring av bryggeenhet", Side 60</i> ▶ Avkalk og rengjør apparatet. → <i>"Bruke calc'nClean", Side 62</i>
	Kaffestyrken er innstilt for høyt.	▶ Reduser kaffestyrken til f.eks. "normal". → <i>"Tilpasning av kaffestyrken", Side 53</i>
Kaffen får ikke noe skumlag (crema).	Kaffesorten er ikke optimal.	▶ Bruk en kaffesort med en større andel Robusta-bønner. ▶ Bruk bønner som er brent mørkere.
	Kaffebønnene er ikke lenger nybrente.	▶ Bruk ferske bønner.
	Malingsgraden passer ikke til kaffebønnene.	▶ Still inn en finere malingsgrad. → <i>"Innstilling av malingsgrad", Side 54</i>
Kaffen er for sur.	Malingsgraden er innstilt for grov.	▶ Still inn en finere malingsgrad. → <i>"Innstilling av malingsgrad", Side 54</i>
	Kaffesorten er ikke optimal.	▶ Bruk en kaffesort med en større andel Robusta-bønner. ▶ Bruk bønner som er brent mørkere.
Kaffen er for bitter.	Malingsgraden er innstilt for fin.	▶ Still inn grovere maling. → <i>"Innstilling av malingsgrad", Side 54</i>
	Kaffesorten er ikke optimal.	▶ Skift til en annen kaffesort.

Feil	Årsak	Utbedring av feil
Kaffen smaker brent.	Malingsgraden er innstilt for fin.	▶ Still inn grovere maling. → <i>"Innstilling av malingsgrad", Side 54</i>
	Kaffesorten er ikke optimal.	▶ Skift til en annen kaffesort.
	Det er innstilt for høy temperatur på kaffen.	▶ Still inn en lavere temperatur på kaffen. → <i>"Oversikt over grunninnstillingene", Side 56</i>
Kaffegruten er ikke fast og for våt.	Malingsgraden er ikke innstilt optimalt.	▶ Still inn en grovere eller finere malingsgrad. → <i>"Innstilling av malingsgrad", Side 54</i>
	For lite malt kaffe.	▶ Bruk 2 strøkne måleskjeer kaffepulver.
	Bønnene inneholder for mye olje.	▶ Bruk en annen type kaffebønner.

Transport, oppbevaring og avfallsbehandling

Her får du vite hvordan du skal forberede apparatet på transport og oppbevaring. Dessuten får du vite hvordan du kan kvitte deg med gamle apparater.

Aktivere frostbeskyttelsen

Beskytt apparatet mot frost under transport og oppbevaring.

OBS!

Væskerester i apparatet kan føre til skader på apparatet under transport eller oppbevaring.

- ▶ Tøm ledningssystemet før transport eller oppbevaring.

Forutsetninger

- Apparatet er klart til bruk.
 - Vanntanken er fylt.
1. Ta ut melkebeholderen.
 2. Rengjør bryggeenheten.
→ "Rengjøring av bryggeenhet", Side 60
 3. Sett en stor beholder under utløps-systemet.
 4. Trykk gjentatte ganger på , helt til displayet viser "Melkeskum".
 5. Trykk gjentatte ganger på **ml**, helt til displayet viser 240 ml.
 6. Trykk på **start stop**.
 7. Vent til det kommer damp ut av apparatet.
 8. Ta ut vanntanken.
✓ Apparatet tømmes automatisk.
 9. Hvis meldingen "Fyll vanntanken" vises, kan du ignorere den.
 10. Tøm og rengjør vanntanken og dryppskålen.
 11. Sett inn vanntanken og dryppskålen.

12. Slå apparatet av og koble det fra strømmettet.

Avfallsbehandling av gammelt apparat

Med miljøvennlig avfallsbehandling kan verdifulle råstoffer gjenvinnes.

1. Trekk ut strømkabelens støpsel.
2. Kapp av strømkabelen.
3. Kvitt deg med apparatet på miljøvennlig måte.



Dette apparatet er klassifisert i henhold til det europeiske direktivet 2012/19/EU om avhending av elektrisk- og elektronisk utstyr (waste electrical and electronic equipment – WEEE). Direktivet angir rammene for innlevering og gjenvinning av innbytteprodukter.

Kundeservice

Hvis du har spørsmål, hvis du ikke selv kan utbedre en feil på apparatet, eller hvis apparatet må repareres, må du henvende deg til vår kundeservice.

Mange problemer kan du løse selv ved å bruke informasjonen om utbedring av feil i denne bruksanvisningen eller på våre nettsider. Hvis dette ikke er tilfelle, må du ta kontakt med vår kundeservice.

Vi finner alltid en passende løsning. Vi sørger for at apparatet repareres med original-reservedeler av opplært kundeservicepersonale, innenfor garanti tiden og etter at produsentens garanti er utløpt.

Innenfor EØS får du funksjonsrelevante original-reservedeler i samsvar med gjeldende økodesigndirektivet hos vår kundeservice i minst 7 år fra apparatet bringes ut på markedet.

Merknad: I rammen av produsentens garantivilkår er bruk av kundeservice gratis.

Du får detaljert informasjon om garantitid og garantivilkår i ditt land hos vår kundeservice, din forhandler eller på våre nettsider.

Når du tar kontakt med kundeservice, trenger du produktnummer (E-Nr.) og produksjonsnummer (FD) for apparatet. Du finner kontaktopplysningene for kundeservice i kundeservicefortegnelsen helt bak i veiledningen eller på våre nettsider.

Produktnummer (E-Nr.) og produksjonsnummer (FD)

Du finner produktnummeret (E-Nr.) og produksjonsnummeret (FD) på apparatets typeskilt.

Du kan skrive ned opplysningene, slik at du har data for apparatet og telefonnummeret til kundeservice raskt tilgjengelig når du trenger dem.

Garantibetingelser

Du har krav på garanti i samsvar med vilkårene nedenfor. For dette apparatet gjelder de garantibetingelser som er oppgitt av vår representant i de respektive land. Detaljer om disse garantibetingelsene får du ved å henvende deg til elektrohandelen der du har kjøpt apparatet. Ved krav i forbindelse med garantiytelser, er det i alle fall nødvendig å legge fram kvittering for kjøpet av apparatet.

Tekniske data

Her finner du tall og fakta om ditt apparat.

Spenning	220–240 V ~
Frekvens	50 Hz
Tilkoblingsverdi	1500 W
Maksimalt pumpetrykk, statisk	15 bar
Maksimal kapasitet, vann-tank (uten filter)	1,7 l
Maksimal kapasitet, bønnebeholder	270 g
Strømkabelens lengde	100 cm
Apparatets høyde	37,3 cm
Apparatbredde	27,6 cm
Apparatets dybde	45,2 cm
Vekt, tom	8-9 kg
Type kaffekvern	Keramisk

Innehållsförteckning

Säkerhet	74	Tillagning av kaffedryck med mjölkskum	84
Allmänna anvisningar	74	Tillred speciella drycker	84
Användning för avsett ändamål	74	Tillred mjölkskum	85
Begränsning av användarkretsen.....	74	Tillred hett vatten	85
Säkerhetsföreskrifter	75	Dryckesinställningar	85
Miljöskydd och sparsamhet	78	Vattenfilter.....	87
Förpackningsmaterialet.....	78	Barnspärr	87
Spara energi.....	78	Aktivera barnsäkring	87
Uppställning och anslutning	78	Avaktivera barnsäkring.....	88
Medföljande tillbehör.....	78	Koppuppvärmning¹	88
Uppställning och anslutning av apparaten	78	Grundinställningar	88
Lär känna	79	Översikt grundinställningar	88
Apparat.....	79	Ändra grundinställningar	89
Manöverorgan	79	Rengöring och skötsel	89
Display.....	79	Diskmaskinsduglighet	89
Dryckesöversikt	80	Rengöringsmedel.....	90
Tillbehör	80	Rengöring av apparaten	90
Före första användningen	81	Rengör droppskål och kaffesumpbehållare.....	91
Utför den första idrifttagningen	81	Rengör pulvertrumman	91
Fyll vattentanken.....	81	Rengör mjölksystemet.....	91
Fyll på bönbehållaren.....	81	Rengör bryggenheten	92
Språkställning	81	Serviceprogram	93
Ställ in vattenhårdhet.....	81	Avhjälpning av fel	96
Allmänna anvisningar	82	Information i displayen	96
Användningsprincip	82	Funktionsfel	97
Start eller avstängning av apparaten	82	Resultatproblem	99
Dryckestillredning.....	83	Transport, lagring och avfallshandling	101
Tillred kaffedryck av färska bönor	83	Aktivera frostskydd.....	101
Tillred kaffedryck av malet kaffe	83	Omhändertagande av begagnade apparater.....	101
Drycktillagning med mjölkskum	84		

¹ Allt efter apparatens utrustning

Kundtjänst	101
Produktnummer (E-nr.) och till- verkningsnummer (FD).....	102
Garantivillkor.....	102
Tekniska data	102



Säkerhet

Följ informationen om säkerhet så att du använder apparaten på ett säkert sätt.

Allmänna anvisningar

Här hittar du allmän information om bruksanvisningen.

- Läs noga igenom bruksanvisningen. Först därefter kan du använda apparaten säkert och effektivt.
- Denna bruksanvisning riktar sig till den som använder apparaten.
- Följ säkerhetsföreskrifterna och varningstexterna.
- Förvara bruksanvisningen och produktinformationen för senare användning eller till nästa ägare.
- Kontrollera apparaten efter uppackningen. Anslut inte apparaten om den har transportskador.

Användning för avsett ändamål

För att använda enheten säkert och rätt måste du följa anvisningarna om avsedd användning.

Använd bara enheten:

- enligt denna bruksanvisning.
- för att tillaga varma drycker.
- i privata hushåll och i slutna utrymmen i hemmiljö.
- upp till max. 2000°möh.

Koppla bort apparaten från elnätet när du:

- rengör den.

Begränsning av användarkretsen

Förhindra risker för barn och utsatta personer.

Denna apparat kan användas av barn från 8 år och äldre och av personer med begränsad fysisk, sensorisk eller mental förmåga eller brist på erfarenhet och/eller kunskap såvida detta sker under

uppsikt eller om de undervisats i hur man säkert använder apparaten och förstått de faror som kan uppstå i samband med felaktig användning.

Låt inte barn leka med enheten.

Rengöring och användarskötsel får inte utföras av barn om de inte är minst 8 år gamla och står under uppsikt.

Låt inte barn under 8 års ålder komma i närheten av apparaten och anslutningsledningen.

Säkerhetsföreskrifter

Följ säkerhetsföreskrifterna när du använder apparaten.

VARNING – Risk för kvävning!

- Barn kan dra förpackningsmaterial över huvudet eller trassla in sig i det och kvävas.
 - ▶ Låt inte barn komma i närheten av förpackningsmaterial.
 - ▶ Låt inte barn leka med förpackningsmaterialet.
- Barn kan andas in eller svälja smådelar och kvävas av dem.
 - ▶ Låt inte barn komma i närheten av smådelar.
 - ▶ Låt inte barn leka med smådelar.

VARNING – Risk för elstöt!!

- Felinstallationer är farliga.
 - ▶ Anslut och använd bara maskinen enligt uppgifterna på typskylten.
 - ▶ Elanslut bara maskinen via ett rätt installerat, jordat uttag för växelström.
 - ▶ Skyddsledarsystemet i byggnadens elanläggning måste vara installerat enligt gällande föreskrifter.
- Skadad maskin eller sladd är farligt.
 - ▶ Använd aldrig en skadad maskin.
 - ▶ Använd aldrig en apparat med sprucken trasig yta.
 - ▶ Dra aldrig i sladden för att göra maskinen strömlös. Dra alltid i kontakten, inte sladden.
 - ▶ Dra direkt ur sladdens kontakt eller slå av säkringen i proppskåpet om maskin eller sladd är skadade.
 - ▶ "Ring service!" → *Sida 101*

- ▶ Det är bara specialutbildad personal som får reparera maskinen.
- Felinstallationer är farliga.
 - ▶ Det är bara specialutbildad personal som får reparera maskinen.
 - ▶ Maskinen får bara repareras med originalreservdelar.
 - ▶ Om apparatens nätanslutningsledning blir skadad måste den för att risker ska förhindras bytas av tillverkaren eller dennes kundtjänst eller av en person med likvärdiga kvalifikationer.
- Inträngande fukt kan orsaka en elektrisk stöt.
 - ▶ Sänk aldrig ner apparaten eller nätanslutningsledningen i vatten.
 - ▶ Låt ingen vätska rinna ut på apparatens stickkontaktanslutning.
 - ▶ Använd bara maskinen i slutna utrymmen.
 - ▶ Exponera aldrig maskinen för kraftig värme och fukt.
 - ▶ Använd inte ångrengöring eller högtryckstvätt för att rengöra apparaten.

WARNING – Brandrisk!

- Apparaten blir het.
 - ▶ Sörj för tillräcklig luftväxling kring apparaten.
 - ▶ Använd aldrig apparaten i ett skåp.
- Det är farligt att använda en förlängd nätanslutningsledning och ej godkända adaptrar.
 - ▶ Använd inte förlängningskablar eller grenuttag.
 - ▶ Kontakta kundtjänsten om nätanslutningsledningen är för kort.
 - ▶ Använd enbart adaptrar som är godkända av tillverkaren.

WARNING – Risk för brännskador!

Vissa apparatdelar blir mycket varma.

- ▶ Vidrör aldrig heta apparatdelar.
- ▶ Låt heta apparatdelar svalna innan du vidrör dem.

⚠ VARNING – Risk för skållning!

Nyttillagade drycker kan vara mycket heta.

- ▶ Låt vid behov dryckerna svalna.
- ▶ Undvik hudkontakt med utströmmande vätskor och ångor.

⚠ VARNING – Risk för personskador!

- En felaktig användning av apparaten kan utsätta användaren för risker.
 - ▶ Använd endast apparaten ändamålsenligt.
- Fastklämning av fingrar när apparatluckan stängs.
 - ▶ Akta fingrarna när du stänger apparatluckan.
- Kvarnen roterar.
 - ▶ Stick aldrig ner fingrarna i kvarnen.

⚠ VARNING – Risk på grund av magnetfält!

Apparaten innehåller permanentmagneter. De kan påverka elektroniska implantat, t.ex. pacemaker och insulinpumpar.

- ▶ Personer med elektroniska implantat måste hålla minst 10 cm avstånd till apparaten.
- ▶ Håll minst 10 cm avstånd även till vattentanken.

⚠ VARNING – Risk för hälsoskador!

Nedsmutsningar på apparaten kan vara farligt för hälsan.

- ▶ Följ rengöringsanvisningarna för apparaten.

Miljöskydd och sparsamhet

Skona miljön genom att använda apparaten resursbesparande och omhändertata återanvändningsbara material korrekt.

Förpackningsmaterialet

Förpackningsmaterialen är miljövänliga och återvinningsbara.

- ▶ Källsortera och omhändertata de olika beståndsdelarna.

Information om aktuell avfallshandling kan du få hos återförsäljare och kommun.

Spara energi

Om du följer anvisningarna förbrukar apparaten mindre energi.

Ställ in intervallet för automatisk avstängning på det minsta värdet.

- + När apparaten inte används stängs den av tidigare.
→ "Grundinställningar", Sida 88

Avbryt inte dryckestillredningen i för tid.

- + Den upphettade mängden vatten eller mjölk används optimalt.

Avkalka apparaten regelbundet.

- + Kalkavlagringar ökar energiförbrukningen.

Uppställning och anslutning

Här får du veta var och hur du bäst ställer upp apparaten. Dessutom får du veta hur du ska ansluta apparaten till elnätet.

Medföljande tillbehör

Kontrollera efter upppackningen att inga delar är transportskadade och att leveransen är komplett.

→ Figur 1

A	Helautomatisk kaffemaskin
B	Mjölkslang och sugrör
C	Bruksanvisning
D	Rengöringstabletter ¹
E	Avkalkningstabletter ¹
F	Testremsa vattenhårdhet
G	Vattenfilter ¹

¹ Allt efter apparatens utrustning

Uppställning och anslutning av apparaten

OBS!

Risk för skada på apparaten. Apparaten kan skadas vid felaktigt idrifttagning.

- ▶ Använd endast maskinen i frostfria utrymmen.
- ▶ Om apparaten har transporterats eller lagrats under 0 °C, låt apparaten stå i 3 timmar i rumstemperatur före idrifttagning.
- ▶ Vänta i ca 5 sekunder efter varje anslutning.

1. Ta bort befintliga skyddsfolier.

- Ställ apparaten på en jämn, tillräckligt bärkraftig och vattentålig yta.
- Anslut apparaten med stickkontakten till ett jordat eluttag som är installerat enligt gällande bestämmelser.

Lär känna

Lär dig enhetens komponenter.

Apparat

Här finns en översikt över apparatens beståndsdelar.

Anmärkning: Beroende på apparattyp kan avvikelser hos färger och detaljer förekomma.

→ Figur 2

1	Vattentank
2	Lock vattentank
3	Koppuppvärmning ¹
4	Arombevarande lock
5	Bönbehållare
6	Pulvertrumma
7	Display
8	Manöverfält
9	Kåpa
10	Mjölksystem
11	Utloppssystem



¹ Allt efter apparatens utrustning

12	Apparatlucka
13	Typskylt
14	Droppskål

¹ Allt efter apparatens utrustning

Manöverorgan

Här finns en översikt över apparatens symboler. Tryck på symbolerna för att välja, starta en tillredning eller göra en inställning.

Symbol	Beskrivning
	Starta eller stäng av apparaten.
menu 	Öppna eller lämna menyn. Anmärkning: Menyknapparna är synliga bara när menyn är öppen.
	Navigera uppåt i menyn.
	Navigera nedåt i menyn.
ok	Bekräfta eller spara i menyn.
	Gå tillbaka i menyn.
	Laga till två koppar.
	Välj kaffestyrka.
ml	Anpassa påfyllningsmängden.
start stop	Starta eller stoppa förloppet.

Display

Displayen visar valda drycker, inställningar och inställningsmöjligheter, liksom även meddelanden om driftsstatus.

Displayen visar ytterligare information och handlingssteg. Informationen försvinner efter en kort tid eller efter knapptryckning. Handlingsstegen försvinner när de har genomförts.

Dryckesöversikt

Med apparaten kan du tillreda många olika drycker.

Snabbval

Symbol	Beteckning	Beskrivning	Kategori
	Espresso	Koncentrerat kaffe. Serveras helst i små tjockväggiga koppar. Förvärm kopparna med hett vatten.	→ "Tillred kaffedryck av färska bönor", Sida 83 → "Tillred kaffedryck av malet kaffe", Sida 83
	Caffe Crema	Kaffe med ett crema-skikt eller stor kopp kaffe tillredd enligt espressometoden.	→ "Tillred kaffedryck av färska bönor", Sida 83 → "Tillred kaffedryck av malet kaffe", Sida 83
	Cappuccino	Espresso med skummad mjölk. Serveras helst i små koppar.	→ "Tillagning av kaffedryck med mjölkskum", Sida 84
	LatteMacchiato	Kaffespecialitet med tre skikt: underst varm mjölk, i mitten espresso och överst mjölkskum. Serveras helst i ett glas.	→ "Tillagning av kaffedryck med mjölkskum", Sida 84
	Speciella drycker	Tillred speciella drycker.	→ "Tillred speciella drycker", Sida 84

Tillbehör

Använd originaltillbehör. De är anpassade till din apparat. Här får du en överblick över tillbehören till din apparat.

Tillbehör	Handel	Kundtjänst
Rengöringstabletter	TZ80001A TZ80001B	00312097 00312098
Avkalkningstabletter	TZ80002A TZ80002B	00312094 00312095
Vattenfilter	TZ70003	00575491
Vattenfilter 3-pack	TZ70033	-
Mikrofiberduk	-	00460770
Skötselset	TZ80004A TZ80004B	00312105 00312106

Före första användningen

Gör grundinställningarna. Rengör apparaten och de enskilda delarna.

Utför den första idrifttagningen

- ▶ När du har anslutit apparaten till elnätet ska du göra inställningarna för den första idrifttagningen.

Anmärkning: Den automatiska vinställningen för val av språk och vattenhårdhet görs bara vid den första starten.

Tips Du kan när som helst ändra inställningarna.

→ "Grundinställningar", Sida 88

Fyll vattentanken

Fyll vattentanken varje dag med friskt kallvatten utan kolsyra.

1. Öppna locket.
2. Ta ut vattentanken i det infällda handtaget.
3. Skölj vattentanken.
4. Fyll på vattentanken upp till "max"-markeringen.
5. Sätt i vattentanken rakt i hållaren.
6. Stäng locket.

Fyll på bönbehållaren

OBS!

Olämpliga bönor kan sätta igen kvarnen.

- ▶ Använd bara rena, rostade espresso- eller maskinbönblandningar.
- ▶ Använd inte glaserade espresso-/kaffebönor.
- ▶ Använd inte karamelliserade kaffebönor.
- ▶ Använd inte kaffebönor som är behandlade med sockerhaltiga tillsatser.

- ▶ Fyll inte på pulverkaffe.

1. Öppna locket.
2. Fyll på kaffebönor.

Apparaten ställer vid de nästa tillredningarna in sig efter kaffebönorna.

3. Stäng locket.

Tips För att bevara kvaliteten optimalt, lagra kaffebönorna svalt och i tillsluten burk.

Du kan förvara kaffebönorna flera dagar i bönbehållaren utan att de förlorar sin arom.

Språkinställning

1. Starta apparaten med \odot .
- ✓ Displayen visar det förinställda språket.
2. Tryck på \wedge eller \vee tills displayen visar önskat språk.
3. Tryck på **ok**.

Tips Du kan när som helst ändra språk.

→ "Översikt grundinställningar", Sida 88

Ställ in vattenhårdhet

Det är viktigt att ställa in vattenhårdheten rätt så att maskinen i god tid visar när den måste kalkas av. Du kan bestämma vattenhårdheten med den bifogade testremsan eller så kan du fråga hos din lokala vattenleverantör.

1. Doppa testremsan kort i friskt kranvatten.
2. Låt testremsan droppa av.
- ✓ Testremsan visar vattenhårdheten efter 1 minut.
3. Om det finns ett vattenavhårdningssystem i ditt hus ställer du in "Avhårdningssystem".

sv Användningsprincip

4. Tryck på \wedge eller \vee tills displayen visar önskad vattenhårdhet.

Tabellen visar hur stegen motsvarar de olika vattenhårddhetsgraderna:

Läge	tyska hårdhetsgrader i °dH	Total hårdhet i mmol/l
1	1-7	0.18 - 1.25
2	8-14	1.42 - 2.49
3	15-21	2.67 - 3.74
4 ¹	22-30	3.92 - 5.34

¹ Fabriksinställning (kan avvika beroende på apparattyp)

5. Tryck på **ok**.
6. Kontrollera att bönbehållaren är fylld.
7. Kontrollera att vattentanken är full.
8. Tryck på **ok**.
✓ Apparaten sköljer.

Tips Du kan när som helst ändra vattenhårdhet.

→ "Översikt grundinställningar", Sida 88

Allmänna anvisningar

Följ anvisningarna, så använder du apparaten optimalt.

Anmärkningar

- Apparaten har vid fabriken programmerats med standardinställningar för optimal användning.
- Kvarnen är fabriksinställd för optimal användning. Om kaffet bara rinner ut droppvis eller är för svagt och har för liten crema kan du justera malningsgraden medan kvarnen är igång.
→ "Ställ in malningsgrad", Sida 86
- Apparaten stängs av automatiskt om ingen manövrering sker under en viss tid. "Du kan ändra tiden i grundinställningarna." → Sida 88

- Vid användning kan vattendroppar bildas på ventilationsöppningarna och pulvertrummas lock.
- Av tekniska skäl kan ånga strömma ut ur apparaten.

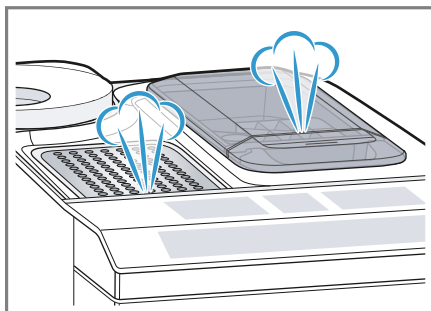

Tips

- "Du kan stänga av knappljuden i grundinställningarna." → Sida 88
- Om du använder apparaten för första gången, om du har kört ett serviceprogram eller om du inte har använt apparaten på länge får den första drycken inte full arom och du bör inte dricka den.
- En permanent finporig och stabil crema uppnår du när du har tagit din apparat i drift och har gjort några koppar.

Användningsprincip

Här får du veta det väsentligaste om hur du använder enheten.

Start eller avstängning av apparaten

- ▶ Starta och stäng av apparaten med \odot .

Vid start visar displayen Siemens-logotypen. Vid start och stopp sköljer apparaten automatiskt. Vid stopp rengörs apparaten genom att den ångas av till droppskålen. Vid sköljningen visar displayen en

droppe. Om apparaten fortfarande är varm vid starten eller om ingen dryck har tillretts före avstängningen sköljer inte apparaten.

Dryckestillredning

Här får du veta hur du tillagar den valda drycken.



VARNING **Risk för skållning!**

Nyttillagade drycker kan vara mycket heta.

- ▶ Låt vid behov dryckerna svalna.
- ▶ Undvik hudkontakt med utströmmande vätskor och ångor.

Tips

- Du kan välja önskad dryck direkt med snabbvalsknapparna. Displayen visar drycken och de aktuella inställningarna.
- Apparaten har fler drycker utöver de som du kan laga till med snabbvalsknapparna.
→ *"Tillred speciella drycker"*, Sida 84
- Du kan anpassa drycken efter din individuella smak.
→ *"Dryckesinställningar"*, Sida 85

Anmärkningar

- Om du inte ändrar någon inställning under cirka 5 sekunder lämnar apparaten inställningsläget. Inställningarna sparas automatiskt.
- Vid vissa inställningar tillagas kaffet i flera steg. Vänta tills förloppet har avslutats helt.

Tillred kaffedryck av färska bönor

1. Ställ en förvärm kopp under utloppssystemet.

2. Tryck på drycksymbolen för en kaffedryck utan mjölk.
 - ✓ Displayen visar drycken och de aktuella inställningarna.
→ *"Dryckesinställningar"*, Sida 85
3. Ändra inställningarna vid behov:
 - Anpassa den påfyllda mängden med **ml**.
→ *"Anpassa påfyllningsmängd"*, Sida 86
 - Anpassa kaffedrycken med \emptyset .
→ *"Anpassa kaffestyrkan"*, Sida 85
4. Tryck på ^{start}_{stop}.
Nya kaffebönor mals till varje brygging.
✓ Kaffet bryggs och rinner ner i koppen.

Tips

- Du kan avsluta tillagningen i förtid med ^{start}_{stop}.
- Ta reda på hur du tillreder kaffedrycker med mjölk.
→ *"Drycktillagning med mjölkskum"*, Sida 84

Tillred kaffedryck av malet kaffe

OBS!

Pulvertrumman kan bli igensatt.

- ▶ Använd inte kaffebönor.
- ▶ Använd inte snabbkaffepulver.
- ▶ Sopa ner eventuella pulverrester i pulvertrumman med en mjuk borste.



Anmärkning

Vid tillagning med malet kaffe finns inte följande val:

- Två koppar samtidigt
- Kaffestyrka
- "doubleshot"

1. Ställ en förvärm kopp under utloppssystemet.

sv Användningsprincip

2. Tryck på symbolen för önskad dryck.
 3. Tryck flera gånger på  tills displayen visar "Kaffepulver".
 4. Öppna pulvertrumman.
 5. Fyll på högst 2 strukna måttskedar kaffepulver, högst 12 g.
 6. Stäng pulvertrumman.
 7. Tryck på .
- ✓ Kaffet bryggs och rinner ner i koppen.

Tips

- Du kan avsluta tillagningen i förtid med .
- Upprepa förloppet om du vill tillaga ytterligare en dryck med malet kaffe.
- Fyll alltid på kaffepulvret först strax innan du tillagar drycken.

Drycktillagning med mjölkskum

Du kan laga till kaffedrycker med mjölkskum med apparaten.

VARNING

Risk för brännskador!

Mjölksystemet blir mycket hett.

- ▶ Berör aldrig det heta mjölksystemet.
- ▶ Låt det heta mjölksystemet svalna före beröring.

OBS!

Mjölkrester kan torka fast och vara svåra att få bort.



- ▶ Rengör mjölksystemet efter varje användning.
→ "Rengör mjölksystemet", Sida 91

Tips Du kan också använda växtbaserade drycker istället för mjölk, t.ex. av soja.

Anmärkning: Mjölkskummets kvalitet beror på vilken typ av mjölk eller vegetabilisk dryck som används.

Tillagning av kaffedryck med mjölkskum

Förutsättningar

- Mjölkslangen är ansluten.
 - Sugröret är anslutet.
1. Sätt i sugröret i mjölken.
 2. Ställ en förvärm kopp under utloppssystemet.
 3. Tryck på dryckessymbolen för en kaffedryck med mjölk.
- ✓ Displayen visar drycken och de aktuella inställningarna.
→ "Dryckesinställningar", Sida 85
4. Ändra inställningarna vid behov:
 - Anpassa den påfyllda mängden med **ml**.
→ "Anpassa påfyllningsmängd", Sida 86
 - Anpassa kaffedrycken med .
→ "Anpassa kaffestyrkan", Sida 85
 - Använd pulvertrumman.
→ "Tillred kaffedryck av malet kaffe", Sida 83
 5. Tryck på  och vänta tills förloppet är avslutat.

Mjölksystemet rengörs automatiskt med en kort ångstöt efter tillredningen.

Tips Tryck på  om du vill stoppa tillredningen i förtid. Tryck på  om du vill stoppa hela tillredningen.

Tillred speciella drycker

Din apparat har förutom de drycker som du kan tillreda med hjälp av snabbvalknapparna även andra drycker.

- ▶ Tryck på  flera gånger.
→ "Dryckesöversikt", Sida 80

Tillred mjölkskum





VARNING

Risk för brännskador!

Mjölksystemet blir mycket hett.

- ▶ Berör aldrig det heta mjölksystemet.
- ▶ Låt det heta mjölksystemet svalna före beröring.

Förutsättningar

- Mjölkslangen är ansluten.
 - Sugröret är anslutet.
1. Sätt i sugröret i mjölken, t.ex. TetraPak.
 2. Ställ en förvärmad kopp under utloppssystemet.
 3. Tryck på  flera gånger tills displayen visar "Mjölkskum".
 4. Ändra vid behov inställningen:
 - Anpassa den påfyllda mängden med **ml**.
 - "Anpassa påfyllningsmängd", Sida 86
 5. Tryck på .
 - ✓ Mjölkskummet rinner ut ur utloppssystemet.
 6. Tryck på  för att stoppa tillredningen.

Tillred hett vatten



VARNING





Risk för brännskador!

Mjölksystemet blir mycket hett.

- ▶ Berör aldrig det heta mjölksystemet.
- ▶ Låt det heta mjölksystemet svalna före beröring.

Anmärkning: Om mjölksystemet inte är rengjort kan små mängder mjölk rinna ut tillsammans med vattnet.

Förutsättningar

- Mjölksystemet är rengjort.
→ "Rengör mjölksystemet", Sida 91.
 - Mjölkslangen är lossad.
1. Ställ en förvärmad kopp under utloppssystemet.
 2. Tryck flera gånger på  tills displayen visar "Hett vatten".
 3. Ändra vid behov inställningen:
 - Anpassa den påfyllda mängden med **ml**.
 - "Anpassa påfyllningsmängd", Sida 86
 4. Tryck på .
Lossa mjölkslangen och tryck på  om meddelandet "Dra av mjölkslangen" visas.
✓ Hett vatten rinner ut ur utloppssystemet.
 5. Tryck på  för att stoppa tillredningen.

Dryckesinställningar

Tillred en dryck efter eget önskemål.

Anpassa kaffestyrkan

1. Tryck på symbolen för önskad dryck.
2. Tryck på  för att välja kaffestyrka.

Du kan välja följande kaffestyrkor:

- "milt"
- "normalt"
- "starkt"
- "myck. starkt"
- "doubleshot"

Anmärkning: Inställningen "doubleshot" finns inte för alla drycker och dryckesmängder.

Tips Välj en hög kaffestyrka vid en hög påfyllningsmängd för att få en intensiv kaffesmak.

Välj kaffestyrka

1. Tryck på symbolen för önskad dryck.
2. Tryck på \emptyset flera gånger tills displayen visar "Kaffepulver".
→ "Tillred kaffedryck av malet kaffe", Sida 83

aromaDouble Shot

Du kan tillaga extra starkt kaffe genom att använda inställningen "doubleshot".

Ju längre du brygger kaffet, desto mer bitterämnen och oönskade aromer frigörs. Bitterämnen och oönskade aromer inverkar negativt på kaffets smak och njutbarhet. För att bara de välsmakande och njutbara smakämnena ska frigöras mals och bryggs kaffebönor på nytt när halva mängden har tillagats.

Anmärkning: Inställningen "doubleshot" finns inte för alla drycker och dryckesmängd.

Anpassa påfyllningsmängd

1. Tryck på symbolen för önskad dryck.
2. Tryck på **ml** flera gånger till displayen visar önskad påfyllningsmängd.

Tillred två koppar samtidigt



Beroende på din apparattyp kan du för vissa drycker tillaga två koppar samtidigt.

Anmärkning

Funktionen "Tillaga två koppar" finns inte för följande val:

- "Kaffepulver"
- "doubleshot"
- Påfyllningsmängd mindre än 35 ml

1. Tryck på symbolen för önskad dryck.

2. Tryck på .
- ✓ Displayen visar inställningen.
3. Ställ två koppar till vänster och till höger under utloppssystemet.
4. Tryck på .
Drycken tillagas i 2 steg. Bönorna mals i 2 malningar.
✓ Drycken bryggs och rinner sedan ner i koppen.
5. Vänta tills förloppet har avslutats helt.

Kvarn

Din apparat har en inställbar kvarn, med vilken du kan anpassa kaffebönornas malningsgrad individuellt.

Ställ in malningsgrad

Ställ in önskad malningsgrad medan kaffebönorna mals.

VARNING

Risk för personskador!



Kvarnen roterar.

- ▶ Stick aldrig ner fingrarna i kvarnen.

OBS!

Risk för skada på kvarnen. Kvarnen kan skadas om malningsgraden ställs in felaktigt.

- ▶ Ställ endast in malningsgraden när kvarnen går.
- ▶ Ställ in malningsgraden stegvis med vredet.

Malningsgrad	Inställning
Fin malningsgrad för mörkrostade bönor.	Vrid vredet moturs. 
Grov malningsgrad för ljusrostade bönor.	Vrid vredet medurs. 

Inställningen av malningsgrad verkar först efter den andra koppen kaffe.

Tips Om kaffet bara rinner ut droppvis ställer du in en grövre malningsgrad.

Om kaffet är för svagt och har för liten crema ställer du in en finare malningsgrad.

Vattenfilter

Ett vattenfilter reducerar kalkavlagringar och föroreningar i vattnet.

Insättning och aktivering av vattenfiltret

OBS!

Möjliga apparatskador genom igenkalkning.

- ▶ Byt ut vattenfiltret i god tid.
- ▶ Byt ut vattenfiltret senast efter 2 månader.

Anmärkning: Byt vattenfiltret när displayen visar "Byt vattenfilter". Välj "Inget filter" och följ anvisningarna på displayen om du inte sätter in något nytt filter.

1. Doppa vattenfiltret i ett glas med vatten och tryck lätt ihop det på sidorna tills inga fler luftbubblor kommer ut.
→ Figur **3**
2. Tryck på **menu** .
3. Tryck med  eller  "Vattenfilter" och **ok**.
4. Välj med  eller  "Nytt filter" eller "Byt vattenfilter" och tryck på **ok**.
5. **Anmärkning:** Välj "Inget filter" i menyinställningarna om du inte sätter in något nytt filter.
Tryck in vattenfiltret stadigt i vattentanken och tryck på **ok**.
→ Figur **4**

6. Fyll vattentanken med vatten upp till markeringen "max" och tryck på **ok**.
7. Koppla samman mjölkslangen med mjölksystemet och sugröret.
8. Stick in sugrörets ände i dropplåten.
9. Ställ ett kärl med volymen 1 liter under utloppssystemet och tryck på **ok**.
✓ Filtret sköljs och indikeringen "Sköljningen är slutförd." visas.
✓ Apparaten är klar att använda.

Tips

- Byt vattenfilter också av hygieniska skäl.
- Med ett vattenfilter behöver du inte avkalka apparaten så ofta.
- Skölj det insatta vattenfiltret innan du använder det genom att tillaga en kopp med hett vatten om du inte har använt apparaten på länge, t.ex. om du har haft semester.
- Du kan köpa vattenfiltret i handeln eller via kundtjänsten.
→ "Tillbehör", Sida 80
- Ta reda på hur du sätter in vattenfiltret.
→ "Insättning och aktivering av vattenfiltret", Sida 87

Barnspärr

För att skydda barn mot skållning och brännskador kan du spärra apparaten.

Aktivera barnsäkring

- ▶ Tryck på **ml** i minst 3 sekunder.
- ✓ Displayen visar "Barnsäkring aktiv
Avaktivera genom att trycka på "ml" i 3 s".

Avaktivera barnsäkring

- ▶ Tryck på **ml** i minst 3 sekunder.
- ✓ Displayen visar "Barnsäkring avaktiverad."

Koppuppvärmning¹

Du kan förvärma dina koppar med koppuppvärmningen.

VARNING

Risk för brännskador!

Koppuppvärmningen blir mycket het.

- ▶ Berör aldrig den heta koppuppvärmningen.

- ▶ Låt den heta koppuppvärmningen svalna före beröring.

Tips

- Du kan aktivera och avaktivera koppuppvärmningen i grundinställningarna.
→ "Översikt grundinställningar", Sida 88
- Ställ kopparna med koppbotten på koppuppvärmaren för att värma upp kopparna optimalt.

Grundinställningar

Du kan ställa in apparaten efter dina behov och hämta extrafunktioner.

Översikt grundinställningar

Inställning	Val	Beskrivning
Rengöring	Mjölksystem Avkalka Rengör calc'nClean	Starta serviceprogrammen. → "Serviceprogram", Sida 93
Koppvärmare ¹	Koppvärmare av ² Koppvärmare på	Stå på eller av koppuppvärmningen. → "Koppuppvärmning", Sida 88
Vattenfilter	Nytt filter Inget filter	Ställ in vattenfiltrets användning.
Kaffetemperatur	normal hög max.	Ställ in temperaturen för kaffedrycker. Anmärkning: Inställningen gäller för alla tillredningstyper.

¹ Allt efter apparatens utrustning

² Fabriksinställning (kan avvika beroende på apparattyp)







¹ Allt efter apparatens utrustning

Inställning	Val	Beskrivning
Språk	Se valet på apparaten.	Ställ in menyspråk. Ändringar visas direkt på displayen.
Auto. avstängning	Se valet på apparaten.	Ställ in den tid efter vilken apparaten ska stängas av automatiskt efter den sista dryckestillredningen.
Vattenhårdhet	1 (mjukt) 2 (medel) 3 (hårt) 4 (mycket hårt) ² Avhårdningssystem	Ställ in apparaten efter den lokala vattenhårdheten. → "Ställ in vattenhårdhet", Sida 81
Knapptoner	Knapptoner på ² Knapptoner av	Starta eller stäng av knappljudet.
Fabriksinställning	Återställ allt? Fortsätt: OK Avbryt: ←	Återställ inställningarna till fabriksläget. Anmärkning: Alla individuella inställningar tas bort och återställs till fabriksinställningar.

¹ Allt efter apparatens utrustning

² Fabriksinställning (kan avvika beroende på apparattyp)

Ändra grundinställningar

- Tryck på **menu** .
- Välj önskad grundinställning med  eller  och tryck på **ok**.
- ✓ Displayen visar inställningsmöjligheter och navigeringssymbolerna tänds. Displayen betecknar aktuell inställning.
3. Gör önskat val med  eller  och tryck på **ok**.
- ✓ Inställningen har sparats.
4. Gå tillbaka med .
5. Tryck på **menu**  för att lämna menyn.

Rengöring och skötsel

Du måste rengöra och sköta om maskinen noga för att den ska fungera.

Diskmaskinsduglighet

Ta reda på vilka komponenter som går att maskindiska.

OBS!

Några av komponenterna är temperaturläkliga och kan bli skadade vid maskindisk.

- ▶ Följ bruksanvisningen för diskmaskinen.
- ▶ Maskindiska bara komponenter som är lämpliga för detta.
- ▶ Använd bara program som inte värmer vattnet till mer än 60 °C.

Får maskindiskas

- Droppskål
 - Dropplåt
 - Droppgaller
 - Kaffesumpbehållare
 - Mekanisk påfyllningsindikering



sv Rengöring och skötsel

- Mjölksystem med adapter
- Pulvertrumma med lucka

Får inte maskindiskas

- Vattentank
- Lock över vattentank
- Arombevarande lock
- Bryggenhet
- Kåpa över dryckesutloppet



Rengöringsmedel

Ta reda vilka rengöringsmedel som är lämpliga för din apparat.

VARNING

Risk för allvarliga hälsoskador!

Rengöringsvätskor kan leda till negativa hälsoeffekter.

- ▶ Drick aldrig rengöringsvätskorna.
- ▶ Använd avkalknings- och rengöringsmedlen enligt bruksanvisningen och följ respektive säkerhetsanvisningar.

OBS!

Olämpliga rengöringsmedel kan skada apparatens ytor.

- ▶ Använd inga starka eller repande rengöringsmedel.
- ▶ Använd inte alkoholhaltiga rengöringsmedel.
- ▶ Använd inga hårda skurbollar eller putssvampar.
- ▶ Använd inte citronsyra, ättika eller ättikbaserade medel vid avkalkningen.
- ▶ Använd bara lämpliga tabletter vid avkalkning och rengöring.
- ▶ Använd inte avkalkningsmedel med fosforsyra.

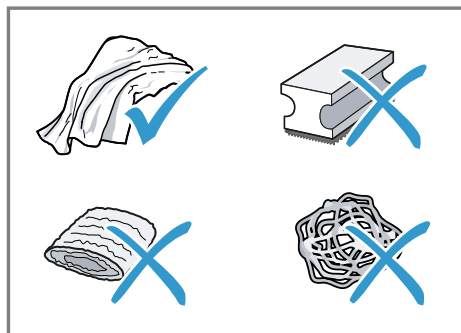

Tips

- Använd de avkalknings- och rengöringstabletter som har utvecklats speciellt för din apparat. Du kan köpa tabletterna hos kundtjänst. → "Tillbehör", Sida 80
- Tvätta dina disktrasor ordentligt för att avlägsna eventuellt salter som sitter fast på dem. Salter kan orsaka flygrost på ytor i rostfritt.
- Avlägsna alltid genast rester av kalk, kaffe, mjölk, rengörings- och avkalkningslösningar för att förhindra bildning av korrosion.

Rengöring av apparaten

VARNING

Risk för elstöt!!

Risk för stötar om fukt tränger in.

- ▶ Sänk aldrig ner apparaten eller nätslutningsledningen i vatten.
- ▶ Låt ingen vätska rinna ut på apparatens stickkontaktanslutning.
- ▶ Använd inte ångrengöring eller högtryckstvätt för att rengöra apparaten.

VARNING

Risk för brännskador!

Vissa apparatdelar blir mycket varma.

- ▶ Vidrör aldrig heta apparatdelar.
- ▶ Låt heta apparatdelar svalna innan du vidrör dem.

1. Koppla bort apparaten från elnätet.
2. Rengör höljet, högglansytorna och manöverpanelen med en mikrofiberduk.
→ "Tillbehör", Sida 80
3. Rengör utloppssystemet med en mjuk fuktig trasa efter drycktillagningen.
4. Om apparaten inte har använts på länge, t.ex. efter semestern, måste du rengöra hela apparaten inklusive utloppssystem, mjölksystem, skålar och bryggenhet.

Anmärkning: Apparaten sköljs automatiskt om du startar apparaten i kallt tillstånd eller stänger av den efter kaffetillagningen. Systemet rengör sig alltså självt.

Rengör droppskål och kaffesumpbehållare

Töm och rengör droppskålen och kaffesumpbehållaren dagligen så att inga avlagringar bildas.

1. Lossa mjölkslangen från utloppssystemet.
2. Öppna luckan.
3. Dra ut droppskålen och kaffesumpbehållaren framåt.
4. Ta ut dropplåten och rengör den.
5. Töm och rengör droppskålen och kaffesumpbehållaren.
6. Rengör apparatens insida och droppskålfästet.
7. **Tips**

Om du trycker de båda hållarna inåt går det lättare att ta ut den mekaniska nivåindikeringen.

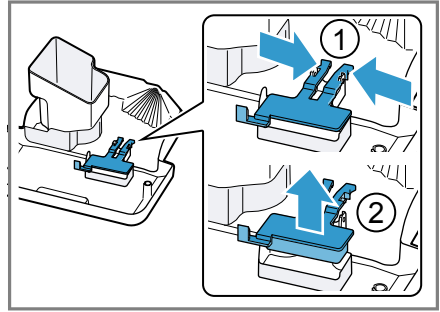

Ta ut den mekaniska nivåindikeringen och rengör den med en fuktig trasa.

8. Sätt ihop droppskålen, dropplåten, kaffesumpbehållaren och den mekaniska nivåindikeringen och sätt i dem i apparaten.
9. Stäng luckan.

Rengör pulvertrumman

Tips Du kan rengöra pulvertrumman i diskmaskinen.

1. Dra ut pulvertrumman i den öppna luckan.
→ Figur 5
2. Rengör pulvertrumman med diskmedel.
→ Figur 6
3. Torka pulvertrumman och sätt i den i apparaten.

Rengör mjölksystemet

Rengör mjölksystemet regelbundet.

⚠ VARNING **Risk för brännskador!**

Mjölksystemet blir mycket hett.

- ▶ Berör aldrig det heta mjölksystemet.
- ▶ Låt det heta mjölksystemet svalna före beröring.

OBS!

Apparaten kan bli skadad vid felaktig rengöring.

- ▶ Maskindiska inte utloppssystemets kåpa.

Tips

- Om du vill rengöra mjölksystemet extra noggrant kan du använda serviceprogrammet "Rengör mjölksystemet".

→ "Använd Rengör mjölksystemet", Sida 94

- Alla komponenter i mjölksystemet går att maskindisika.

1. Skjut ned utloppssystemet helt.
2. Dra ut kåpan framåt och ta bort mjölkslangen.
→ Figur 7
3. Dra ut mjölksystemet framåt.
→ Figur 8
4. Demontera mjölksystemets under- och överdel.
→ Figur 9
5. Skilj mjölkslangen och sugröret åt.
6. Rengör komponenterna med diskmedelslösning och en mjuk trasa.
→ Figur 10
7. Spola av alla komponenter med rent vatten och torka dem.
→ Figur 11
8. Ta noga bort alla diskvattenrester i mjölksystemet efter diskningen.
9. Sätt ihop mjölksystemets under- och överdel.
→ Figur 12
10. Sätt på mjölkslangen.
11. Skjut ned utloppssystemet helt.
12. Sätt in mjölksystemet rakt framifrån i apparaten.
→ Figur 13
13. Sätt på kåpan.
14. Skjut utloppssystemet ända upp.
→ Figur 14

Rengör bryggenheten

Avlägsna och rengör bryggenheten regelbundet utöver den automatiska sköljningen.

⚠ VARNING

Risk för brännskador!

Vissa apparatdelar blir mycket varma.

- ▶ Vidrör aldrig heta apparatdelar.
- ▶ Låt heta apparatdelar svalna innan du vidrör dem.

OBS!

Vid felaktig rengöring kan apparaten skadas.

- ▶ Använd inget handdiskmedel.
- ▶ Använd inga ättika- och syrahaltiga rengöringsmedel.
- ▶ Maskindisika inte!

1. Lossa mjölkslangen från utloppssystemet.
→ Figur 7
2. Stäng av apparaten med ⏻.
3. Öppna maskindörren.
→ Figur 15
4. Ta ur droppskålen med kaffesumpbehållaren.
→ Figur 16
5. Tryck den röda spaken uppåt.
6. Håll bryggenheten i handtaget och dra försiktigt ut den framåt.
→ Figur 17
7. Rengör bryggenheten noggrant under varmt, rinnande vatten.
→ Figur 18
8. Rengör apparaten noggrant invändigt med en fuktig trasa och ta bort kafferester.
9. Låt bryggenheten och apparaten torka invändigt.
10. Ta tag i bryggenheten i handtaget.
11. Tryck den röda spaken uppåt.

12. Sätt emot bryggenheten under spaken och skjut den bakåt till stopp.
→ Figur **19**
- ✓ Spaken snäpper fast.
13. Sätt i droppskålen med kaffesump-behållaren.
→ Figur **20**
14. Stäng luckan.
→ Figur **21**
Luckan går bara att stänga om bryggenheten och droppskålen är korrekt insatta.

Serviceprogram

Med vissa tidsmellanrum rekommenderar apparaten att du använder serviceprogrammen. Använd serviceprogrammen för att rengöra apparaten ordentligt.

OBS!

Om rengöring och avkalkning inte utförs korrekt eller inte utförs vid rätt tidpunkt kan apparaten skadas.

- ▶ Kör avkalkningsprogrammet enligt instruktionerna.
- ▶ Lägg inte avkalkningstabletter eller andra medel i pulvertrumman.

Beroende på vattenhårdhet och apparatanvändning visar displayen efter förhandsmeddelande följande meddelanden:

- "Rengör mjölksystemet."
- "Avkalkning behövs. Tryck på meny i 3 s."
- "Rengöring behövs. Tryck på meny i 3 s"
- "calc'nClean behövs. Tryck på meny i 3 s"

Anmärkningar

- Displayen anger hur långt förloppet har gått.

- Om apparaten inte har avkalkats i rätt tid visar displayen "Avkalkning försenad. Apparaten har spärra. Tryck på meny i 3 s."
- Om apparaten är spärrad kan du inte manövrera den igen förrän avkalkningen har genomförts.
- Om du avbryter serviceprogrammet av misstag måste du återställa det.
→ "Återställning av serviceprogram", Sida 93

Tips

- Om du använder ett vattenfilter förlängs tiden fram till dess att ett serviceprogram måste genomföras.
- Du kan både avkalka och rengöra med serviceprogrammet calc'nClean.
→ "Använd calc'nClean", Sida 95
- Rengör din apparat med en mjuk, fuktig trasa direkt efter ett serviceprogram för att avlägsna rester av avkalkningslösningen och förebygga korrosion.

Återställning av serviceprogram

Genomför följande moment om ett serviceprogram har avbrutits, t.ex. genom ett strömbortfall.

1. Töm behållaren och stick ned sugrörets ände i behållaren.
2. Skölj ur vattentanken.
3. Fyll vattentanken med friskt vatten utan kolsyra upp till markeringen "max".
4. Tryck på **ok**.
- ✓ Apparaten sköljs i ca 2 minuter.
5. Töm och rengör droppskålen.
6. Sätt i droppskålen och stäng luckan.
7. Starta om serviceprogrammet.

Använd Rengör mjölksystemet

Skölj vid behov mjölksystemet med vatten. Sköljningen tar omkring 1 minut.

1. Tryck på **menu** .
2. Välj med  och  "Rengöring" och tryck på **ok**.
3. Välj med  och  "Mjölksystem" och tryck på **ok**.
4. Tryck på **ok** för att starta programmet.
 - ✓ Displayen leder dig genom programmet.
5. Placera ett tomt glas under utloppssystemet och för ner sugrörets ände i glaset.
6. Tryck på **ok**.
 - ✓ Mjölksystemet rengör sig automatiskt.
7. Töm glaset och rengör sugröret.
 - ✓ Programmet avslutas och apparaten är driftklar.

Tips Om du vill rengöra mjölksystemet extra noggrant bör du rengöra det regelbundet och manuellt.





→ "Rengör mjölksystemet", Sida 91

Använd avkalkning

Kör avkalkningsprogrammet när apparaten uppmanar dig att göra det. Förloppet tar omkring 30 minuter.

Förutsättning: Bryggenheten är rengjord.

→ "Rengör bryggenheten", Sida 92

1. Tryck på **menu** .
2. Välj med  och  "Rengöring" och tryck på **ok**.
3. Välj med  och  "Avkalka" och tryck på **ok**.
4. Tryck på **ok** för att starta programmet.
 - ✓ Displayen leder dig genom programmet.
5. Töm droppskålen och sätt in den.



6. Avlägsna vattenfiltret om det finns ett sådant.
7. Tryck på **ok**.
8. Töm vattentanken.
9. Fyll ett kärl med 0,5 l ljumt vatten.
10. Lägg en Siemens-avkalkningstablett i vattnet och rör om tills tabletten har lösts upp helt.
11. Fyll på avkalkningslösningen i vattentanken upp till markeringen calc och tryck på **ok**.
12. Ställ ett kärl med minst 0,5 l volym under utloppssystemet.
13. Stick ner sugrörets ände i behållaren och tryck på **ok**.
 - ✓ Avkalkningsprogrammet går i ca 20 minuter.
14. Skölj vattentanken.
15. Tryck på **ok**.
16. Sätt i vattenfiltret om det finns ett sådant.
 - "Insättning och aktivering av vattenfiltret", Sida 87
17. Tryck på **ok**.
18. Fyll på kallvatten upp till markeringen "max".
19. Tryck på **ok**.
 - ✓ Avkalkningsprogrammet arbetar nu i ca 1 minut och sköljer apparaten.
20. Töm och sätt tillbaka droppskålen.
21. Rengör mjölksystemets sugrör noggrant.
 - ✓ Programmet avslutas och apparaten är driftklar.



Använd Rengöring

Utför rengöringsprogrammet om apparaten uppmanar dig att göra det. Förloppet tar ca 9 minuter.

Förutsättning: Bryggenheten är rengjord.

→ "Rengör bryggenheten", Sida 92

1. Tryck på **menu** .
2. Välj med  och  "Rengöring" och tryck på **ok**.





3. Välj med  och  "Rengör" och tryck på **ok**.
4. Tryck på **ok** för att starta programmet.
 - ✓ Displayen leder dig genom programmet.
5. Töm och sätt tillbaka droppskålen.
6. Öppna pulvertrumman.
7. Sätt en Siemens-rengöringstablett i pulvertrumman.
8. Stäng pulvertrumman och tryck på **ok**.
9. Ställ ett kärl med minst 0,5 l volym under utloppssystemet och tryck på **ok**.
 - ✓ Rengöringsprogrammet körs i omkring 7 minuter.
10. Töm och sätt tillbaka droppskålen.
 - ✓ Programmet avslutas och apparaten är driftklar.

Använd calc'nClean

Du kan kombinera programmen Rengöring och Avkalkning med serviceprogrammet calc'nClean. Kör calc'nClean-programmet när apparaten uppmanar dig att göra det. Förloppet tar omkring 43 minuter.

Förutsättning: Bryggenheten är rengjord.

→ "Rengör bryggenheten", Sida 92

1. Tryck på **menu** .
2. Välj med  och  "Rengöring" och tryck på **ok**.
3. Välj med  och  "calc'nClean" och tryck på **ok**.
4. Tryck på **ok** för att starta programmet.
 - ✓ Displayen leder dig genom programmet.
5. Töm droppskålen och sätt in den.
6. Avlägsna vattenfiltret om det finns ett sådant.
7. Tryck på **ok**.
8. Töm vattentanken.

9. Fyll ett kärl med 0,5 l ljumt vatten.
10. Lägg en Siemens-avkalkningstablett i vattnet och rör om tills tabletten har lösts upp helt.
11. Fyll på avkalkningslösningen i vattentanken upp till markeringen calc och tryck på **ok**.
12. Ställ ett kärl med minst 0,5 l volym under utloppssystemet.
13. Stick ner sugrörets ände i behållaren och tryck på **ok**.
 - ✓ Avkalkningsprogrammet går i ca 20 minuter.
14. Skölj vattentanken.
15. Tryck på **ok**.
16. Sätt i vattenfiltret om det finns ett sådant.
 - "Insättning och aktivering av vattenfiltret", Sida 87
17. Tryck på **ok**.
18. Fyll på kallvatten upp till markeringen "max".
19. Tryck på **ok**.
 - ✓ Programmet körs i cirka 1 minut och sköljer apparaten.
20. Töm och sätt tillbaka droppskålen.
21. Öppna pulvertrumman.
22. Sätt en Siemens-rengöringstablett i pulvertrumman.
23. Stäng pulvertrumman och tryck på **ok**.
24. Ställ ett kärl med minst 0,5 l volym under utloppssystemet och tryck på **ok**.
 - ✓ Rengöringsprogrammet körs i omkring 7 minuter.
25. Töm och sätt tillbaka droppskålen.
26. Rengör mjölksystemets sugrör noggrant.
 - ✓ Programmet avslutas och apparaten är driftklar.

Avhjälpning av fel

Småfel på enheten kan du åtgärda själv. Använd informationen om felåtgärder innan du kontaktar service. Då slipper du onödiga kostnader.

VARNING

Risk för elstöt!!

Felinstallationer är farliga.

- ▶ Det är bara specialutbildad personal som får reparera maskinen.
- ▶ Maskinen får bara repareras med originalreservdelar.
- ▶ Om apparatens nätanslutningsledning blir skadad måste den för att risker ska förhindras bytas av tillverkaren eller dennes kundtjänst eller av en person med likvärdiga kvalifikationer.

Information i displayen

Fel	Orsak	Felavhjälpning
Displayen visar "Stäng" fastän luckan är stängd.	Luckan är inte stängd korrekt.	▶ Tryck igen luckan hårt.
	Apparaten är för varm.	<ol style="list-style-type: none"> 1. Koppla bort apparaten från elnätet. 2. Vänta i 1 timme så att apparaten får svalna.
Displayen visar "Töm droppskålen och sätt tillbaka den." fastän droppskålen är tom.	Apparaten är avstängd och identifierar inte Tömning.	<ol style="list-style-type: none"> 1. Slå på apparaten och tar ur droppskålen. 2. Sätt i droppskålen igen.
	Droppskålen är nedsmutsad.	▶ Rengör droppskålen noggrant.
Displayen visar "Fyll vattentanken" trots att vattentanken är full.	Vattentanken är felaktigt isatt.	▶ Sätt i vattentanken korrekt.
	Det finns kolsyrehaltigt vatten i vattentanken.	▶ Fyll vattentanken med friskt kranvatten.
	Flottören i vattentanken har fastnat.	<ol style="list-style-type: none"> 1. Ta ut vattentanken. 2. Rengör vattentanken noggrant.
	Det nya vattenfiltret har inte sköljts enligt bruksanvisningen.	<ol style="list-style-type: none"> 1. Skölj vattenfiltret enligt bruksanvisningen. → "Insättning och aktivering av vattenfiltret", Sida 87 2. Ta vattenfiltret i drift.
	Luft i vattenfiltret.	<ol style="list-style-type: none"> 1. Doppa ner vattenfiltret i vatten med öppningen uppåt tills inga fler luftbubblor kommer ut. 2. Sätt i filtret igen. → "Insättning och aktivering av vattenfiltret", Sida 87

Fel	Orsak	Felavhjälpning
Displayen visar "Fyll vattentanken" trots att vattentanken är full.	Vattenfiltret är gammalt. Kalkavlagringar i vattentanken har satt igen systemet.	▶ Sätt i ett nytt vattenfilter. 1. Rengör vattentanken noggrant. 2. Starta avkalkningsprogrammet. → "Använd avkalkning", Sida 94
Displayen visar "Rengör bryggenheten, sätt in den och stäng luckan."	Bryggenheten är smutsig.	▶ Rengör bryggenheten. → "Rengör bryggenheten", Sida 92
	Bryggenhetens mekanism är trög.	▶ Rengör bryggenheten. → "Rengör bryggenheten", Sida 92
	För mycket kaffepulver i bryggenheten.	▶ Använd högst 2 strukna pulvermått kaffepulver. → "Rengör bryggenheten", Sida 92
Displayen visar "Spänningen (V) ärt inte den rätta."	Fel spänning i husets elsystem.	▶ Apparaten får bara användas med 220–240 V.
Displayen visar "Starta om apparaten."	Bryggenheten är starkt nedsmutsad eller det går inte att ta ut den.	▶ Starta om apparaten. ▶ Rengör bryggenheten. → "Rengör bryggenheten", Sida 92
	Apparaten har ett fel.	1. Dra ur kontakten och vänta i 10 sekunder. 2. Sätt in kontakten igen.
Displayen visar "calc'nClean" mycket ofta.	Avkalkat vatten innehåller fortfarande små mängder kalk.	1. Sätt i ett nytt vattenfilter. → "Insättning och aktivering av vattenfiltret", Sida 87 2. Ställ in vattnets hårdhetsgrad. → "Ställ in vattenhårdhet", Sida 81
	Felaktigt eller för lite avkalkningsmedel har använts.	▶ Använd endast lämpade tabletter för att kalka av och rengöra.
	Serviceprogrammet har inte slutförts helt.	▶ Återställ serviceprogrammet. → "Återställning av serviceprogram", Sida 93

Funktionsfel

Fel	Orsak	Felavhjälpning
Apparaten har slutat att reagera.	Apparaten har ett fel.	1. Dra ur kontakten och vänta i 10 sekunder. 2. Sätt in kontakten igen.
Apparaten släpper endast ut vatten, inget kaffe.	Apparaten identifierar inte en tom bönbehållare.	▶ Fyll på kaffeböner.

Fel	Orsak	Felavhjälpning
Apparaten släpper endast ut vatten, inget kaffe.	Kafferöret på bryggenheten är igensatt.	<ul style="list-style-type: none"> ▶ Rengör bryggenheten. → <i>"Rengör bryggenheten", Sida 92</i>
	Bönorna är för oljehaltiga och faller inte ner i malverket.	<ul style="list-style-type: none"> ▶ Knacka lätt på bönbehållaren. ▶ Byt till en annan kaffesort. Använd inte några oljehaltiga bönor. ▶ Rengör bönbehållaren med en fuktig trasa.
	Bryggenheten är inte rätt insatt.	<ul style="list-style-type: none"> ▶ Skjut bryggenheten bakåt helt.
Apparaten ger inget mjölkskum.	Mjölksystemet är smutsigt.	<ul style="list-style-type: none"> ▶ Rengör mjölksystemet i diskmaskinen. → <i>"Rengör mjölksystemet", Sida 91</i>
	Mjölkrören doppas inte ner i mjölken.	<ul style="list-style-type: none"> ▶ Använd mer mjölk. ▶ Kontrollera om mjölkröret doppas ner i mjölken.
	Apparaten är starkt igenkalkad.	<ul style="list-style-type: none"> ▶ Avkalka apparaten. → <i>"Använd avkalkning", Sida 94</i>
Mjölksystemet suger inte upp någon mjölk.	Mjölksystemet är inte rätt ihopsatt.	<ul style="list-style-type: none"> ▶ Sätt ihop mjölksystemet korrekt. → <i>"Rengör mjölksystemet", Sida 91</i>
	Mjölkrören doppas inte ner i mjölken.	<ul style="list-style-type: none"> ▶ Använd mer mjölk. ▶ Kontrollera om mjölkröret doppas ner i mjölken.
Mjölkskummet är för kallt.	Mjölken är för kall.	<ul style="list-style-type: none"> ▶ Använd ljum mjölk.
Apparaten avger inte något hett vatten.	Mjölksystemet är smutsigt.	<ul style="list-style-type: none"> ▶ Rengör mjölksystemet i diskmaskinen. → <i>"Rengör mjölksystemet", Sida 91</i>
Apparaten serverar inte någon dryck.	Luft i vattenfiltret.	<ol style="list-style-type: none"> 1. Doppa ner vattenfiltret i vatten med öppningen uppåt tills inga fler luftbubblor kommer ut. 2. Sätt i filtret igen. → <i>"Insättning och aktivering av vattenfiltret", Sida 87</i> <ul style="list-style-type: none"> ▶ Tryck in vattenfiltret rakt och stadigt i tankanslutningen.
	Rester av avkalkningsmedel har satt igen vattentanken.	<ol style="list-style-type: none"> 1. Ta ut vattentanken. 2. Rengör vattentanken noggrant.

Fel	Orsak	Felavhjälpning
Det finns droppvatten på apparatens invändiga botten.	Droppskålen togs ut för tidigt.	▶ Ta inte ut droppskålen förrän några sekunder efter den senaste dryckstillredningen.
Det går inte att ta ut bryggenheten.	Bryggenheten står inte i uttagningsläget.	▶ Slå på apparaten igen.
Det går inte att manövrera apparaten. Växla displayvisningar.	Apparaten står i demoläget.	1. Ta ut vattentanken och fyll den med rent kallvatten. 2. Sätt tillbaka vattentanken.
Kvarnen startar inte.	Apparaten är för varm.	1. Koppla bort apparaten från elnätet. 2. Vänta i 1 timme så att apparaten får svalna.
Kvarnen mal inga bönor trots att bönbehållaren är full.	Bönorna är för oljehaltiga och faller inte ner i malverket.	▶ Knacka lätt på bönbehållaren. ▶ Byt till en annan kaffesort. Använd inte några oljehaltiga bönor. ▶ Rengör bönbehållaren med en fuktig trasa.

Resultatproblem

Fel	Orsak	Felavhjälpning
Kraftigt växlande kaffe- eller mjölkskumskvalitet.	Apparaten är igenkalkad.	▶ Avkalka apparaten. → "Använd avkalkning", Sida 94
Varierande mjölkskumskvalitet.	Mjölkskummets kvalitet beror på vilken typ av mjölk eller vegetabilisk dryck som används.	▶ Optimera resultatet genom att välja typ av mjölk eller vegetabilisk dryck.
Inget kaffe kommer ut eller kommer endast ut droppvis.	Malningsgraden är för fint inställd.	▶ Ställ in en grövre malningsgrad. → "Ställ in malningsgrad", Sida 86
Inställd påfyllningsmängd uppnås inte.	Apparaten är starkt igenkalkad.	▶ Avkalka apparaten. → "Använd avkalkning", Sida 94
	Luft i vattenfiltret.	1. Doppa ner vattenfiltret i vatten med öppningen uppåt tills inga fler luftbubblor kommer ut. 2. Sätt i filtret igen. → "Insättning och aktivering av vattenfiltret", Sida 87
	Apparaten är smutsig.	▶ Rengör bryggenheten. → "Rengör bryggenheten", Sida 92

Fel	Orsak	Felavhjälpning
Inget kaffe kommer ut eller kommer endast ut droppvis.		<ul style="list-style-type: none"> ▶ Avkalka och rengör apparaten. → <i>"Använd calc'nClean"</i>, Sida 95
Inställd påfyllningsmängd uppnås inte.	Kaffestyrkan är för högt inställd.	<ul style="list-style-type: none"> ▶ Minska kaffestyrkan till t.ex. "normalt". → <i>"Anpassa kaffestyrkan"</i>, Sida 85
Kaffet har ingen crema (skumskikt).	Kaffesorten är inte optimal.	<ul style="list-style-type: none"> ▶ Använd en kaffesort med större andel robustaböner. ▶ Använd bönor med en mörkare rostning.
	Bönorna inte längre nyrostade.	<ul style="list-style-type: none"> ▶ Använd färska bönor.
	Malningsgraden är inte den rätta för kaffebönorna.	<ul style="list-style-type: none"> ▶ Ställ in en finare malningsgrad. → <i>"Ställ in malningsgrad"</i>, Sida 86
Kaffet är för surt.	Malningsgraden är för grov.	<ul style="list-style-type: none"> ▶ Ställ in en finare malningsgrad. → <i>"Ställ in malningsgrad"</i>, Sida 86
	Kaffesorten är inte optimal.	<ul style="list-style-type: none"> ▶ Använd en kaffesort med större andel robustaböner. ▶ Använd bönor med en mörkare rostning.
Kaffet är för beskt.	Malningsgraden är för fint inställd.	<ul style="list-style-type: none"> ▶ Ställ in en grövre malningsgrad. → <i>"Ställ in malningsgrad"</i>, Sida 86
	Kaffesorten är inte optimal.	<ul style="list-style-type: none"> ▶ Byt till en annan kaffesort.
Kaffet smakar bränt.	Malningsgraden är för fint inställd.	<ul style="list-style-type: none"> ▶ Ställ in en grövre malningsgrad. → <i>"Ställ in malningsgrad"</i>, Sida 86
	Kaffesorten är inte optimal.	<ul style="list-style-type: none"> ▶ Byt till en annan kaffesort.
	Kaffetemperaturinställningen är för hög.	<ul style="list-style-type: none"> ▶ Ställ in en lägre kaffetemperatur. → <i>"Översikt grundinställningar"</i>, Sida 88
Kaffesumpen är inte kompakt och för våt.	Malningsgraden är inte optimal inställd.	<ul style="list-style-type: none"> ▶ Ställ in en grövre eller finare malningsgrad. → <i>"Ställ in malningsgrad"</i>, Sida 86
	Det finns för lite kaffepulver.	<ul style="list-style-type: none"> ▶ Använd 2 strukna måttskedar kaffepulver.
	Bönorna är för oljehaltiga.	<ul style="list-style-type: none"> ▶ Använd en annan bönsort.

Transport, lagring och avfallshantering

Här får du veta hur du ska förbereda din apparat för transport och lagring. Du får också veta hur du ska omhänderta begagnade apparater.

Aktivera frostskydd

Skydda apparaten mot frysning under transport och lagring.

OBS!

Vätskerester i apparaten kan skada den under transport eller lagring.

- ▶ Töm ledningssystemet före transport eller lagring.

Förutsättningar

- Apparaten är klar att använda.
 - Vattentanken är fylld.
1. Ta ut mjölkbehållaren.
 2. Rengör bryggenheten.
→ "Rengör bryggenheten", Sida 92
 3. Placera ett stort kärl under utloppssystemet.
 4. Tryck flera gånger på  tills displayen visar "Mjölkskum".
 5. Tryck flera gånger på **ml** tills displayen visar 240 ml.
 6. Tryck på ^{start}_{stop}.
 7. Vänta tills det kommer ut ånga ur apparaten.
 8. Ta ut vattentanken.
✓ Apparaten töms automatiskt.
 9. Om meddelandet "Fyll vattentanken" visas kan du bortse från det.
 10. Töm och rengör vattentanken och droppskålen.
 11. Sätt in vattentanken och droppskålen.
 12. Stäng av apparaten och koppla bort den från elnätet.

Omhändertagande av begagnade apparater

Genom en miljökompatibel avfallshantering kan värdefulla råmaterial återanvändas.

1. Ta ut nätanslutningsledningens stickkontakt.
2. Klipp av nätanslutningsledningen.
3. Omhänderta apparaten miljömässigt korrekt.



Denna enhet är märkt i enlighet med der europeiska direktivet 2012/19/EU om avfall som utgörs av eller innehåller elektroniska produkter (waste electrical and electronic equipment - WEEE).

Direktivet anger ramarna för inom EU giltigt återtagande och korrekt återvinning av uttjänta enheter.

Kundtjänst

Om du har frågor, om du inte själv kan avhjälpa ett fel på apparaten eller om apparaten måste repareras ska du vända dig till vår kundtjänst. Du kan åtgärda många problem själv med informationen om felåtgärder i bruksanvisningen eller på vår webbsajt. Om det inte går, kontakta service.

Vi hittar alltid en lämplig lösning. Vi ser till så att enheten blir reparerad av utbildad servicepersonal med originalreservdelar vid garantiärenden och när tillverkarens garanti gått ut. Funktionsrelevanta originalreservdelar enligt gällande ekodesignförordning går att beställa från service minst 7 år efter lanseringen av maskinen inom EES.

Anmärkning: Kundtjänstens åtgärder är kostnadsfria inom ramen för tillverkarens garantivillkor.

Utförligare information om garantitid och garantivillkor i ditt land finns hos service, återförsäljare eller på vår webbsajt.

När du kontaktar kundtjänsten behöver du ha apparatens produktnummer (E-nr.) och tillverkningsnummer (FD).

Kontaktuppgifter till kundtjänsten finns i kundtjänstförteckningen i slutet av bruksanvisningen eller på vår webbplats.

Produktnummer (E-nr.) och tillverkningsnummer (FD)

Produktnumret (E-nr.) och tillverkningsnumret (FD) står på maskinens typskylt.

Skriv upp dina apparatuppgifter och telefonnumret till kundtjänsten så att du snabbt kan hitta dem.

Garantivillkor

Du har rätt till garanti för din apparat enligt följande villkor.

I Sverige gäller av EHL antagna konsumentbestämmelser. Den fullständiga texten finns hos din handlare.

Spar kvittot.

Maximal kapacitet, bönbehållare	270 g
Nätkabelns längd	100 cm
Apparathöjd	37,3 cm
Apparattredd	27,6 cm
Apparatdjup	45,2 cm
Vikt, tom	8-9 kg
Kvarnens typ	Keramik

Tekniska data

Siffror och fakta om din maskin finns här.

Spänning	220-240 V ~
Frekvens	50 Hz
Ansluten effekt	1500 W
Maximalt pumptryck, statiskt	15 bar
Maximal volym, vattentank (utan filter)	1,7 l

Sisällysluettelo

Turvallisuus.....	105	Kahviuoman valmistaminen	
Yleisiä ohjeita	105	maitovaahdon kanssa	115
Määräyksenmukainen käyttö.....	105	Erikoisjuomien valmistaminen	116
Käyttäjien rajoitukset	105	Maitovaahdon valmistaminen.....	116
Turvallisuusohjeet.....	106	Kuuman veden valmistus	116
Ympäristönsuojelu ja säästö.....	109	Juoma-asetukset	117
Pakkausmateriaalin hävittäminen.	109	Vedensuodatin	118
Energiansäästö.....	109	Lapsilukko	119
Asennus ja liitäntä	109	Lapsilukon aktivointi	119
Toimituksen sisältö.....	109	Lapsilukon poistaminen	
Laitteen asennus ja liitäntä.....	109	toiminnasta	119
Tutustuminen	110	Kupinlämmitin¹	119
Laite	110	Perusasetukset	119
Valitsimet	110	Perusasetusten yleiskuva	119
Näyttö	110	Perusasetusten muuttaminen.....	120
Juomien yleiskuva	111	Puhdistus ja hoito	121
Varusteet	111	Konepesuun soveltuvuus	121
Ennen ensimmäistä käyttöä	112	Puhdistusaine	121
Ensimmäisen käyttöönoton		Laitteen puhdistus	122
toimenpiteet.....	112	Tippa-astian ja kahvinporosäiliön	
Täytä vesisäiliö	112	puhdistus	122
Täytä kahvipapusaäiliö	112	Kahvijauhelokeron	
Aseta kieli	112	puhdistaminen	123
Säädä veden kovuus.....	112	Maitojärjestelmän puhdistaminen.	123
Yleisiä ohjeita	113	Keitinyksikön puhdistaminen.....	123
Käytön perusteet.....	114	Huolto-ohjelmat	124
Laitteen kytkeminen päälle tai		Toimintahäiriöiden	
pois päältä.....	114	korjaaminen.....	128
Juoman valmistaminen.....	114	Ilmoitukset näyttöruudussa	128
Kahviuoman valmistaminen		Toimintahäiriöt	130
tuoreista pavuista	114	Ongelma lopputuloksessa	131
Kahviuoman valmistaminen		Kuljetus, säilytys ja	
kahvijauheesta.....	115	hävittäminen.....	134
Juoman valmistaminen		Pakkassuojan aktivointi	134
maitovaahdon kanssa	115	Käytöstä poistetun laitteen	
		hävittäminen	134

¹ Laitteen varustuksesta riippuen

fi

Huoltopalvelu 134

Mallinumero (E-nro) ja valmistusnumero (FD) 135

Takuuehdot..... 135

Tekniset tiedot..... 135



Turvallisuus

Noudata turvallisuuteen liittyviä ohjeita, jotta laitteen käyttö on turvallista.

Yleisiä ohjeita

Tästä löydät tätä ohjetta koskevia yleisiä tietoja.

- Lue tämä ohje huolellisesti. Vain silloin voit käyttää laitetta turvallisesti ja taloudellisesti.
- Tämä ohje on tarkoitettu laitteen käyttäjälle.
- Noudata turvallisuusohjeita ja varoituksia.
- Säilytä ohjeet ja tuotetiedot myöhempää käyttötarvetta tai mahdollista uutta omistajaa varten.
- Tarkasta laite, kun olet purkanut sen pakkauksesta. Jos laitteessa on kuljetusvaurioita, älä kytke laitetta käyttöön.

Määräyksenmukainen käyttö

Noudata määräyksenmukaista käyttöä koskevia ohjeita, jotta voit käyttää laitetta turvallisesti ja oikein.

Käytä laitetta vain:

- tämän käyttöohjeen mukaisesti.
- kuumien juomien valmistamiseen.
- yksityisissä kotitalouksissa ja kodinomaisen ympäristön suljetuissa tiloissa.
- enintään 2000 m korkeudella merenpinnasta.

Katkaise laitteen virransyöttö, kun:

- puhdistat laitetta.

Käyttäjien rajoitukset

Vältä lapsiin ja apua tarvitseviin henkilöihin kohdistuvat riskit. Kahdeksanvuotiaat ja sitä vanhemmat lapset ja sellaiset henkilöt, joilla on alentunut fyysinen, aistillinen tai henkinen toimintakyky tai joilta puuttuu kokemusta ja/tai tietoa laitteen käytöstä, saavat

käyttää laitetta vain valvonnan alaisena tai kun heille on neuvottu, miten laitetta käytetään turvallisesti ja he ovat ymmärtäneet laitteesta aiheutuvat vaarat.

Lapset eivät saa leikkiä laitteella.

Lapset eivät saa puhdistaa tai huoltaa laitetta, paitsi jos he ovat vähintään kahdeksanvuotiaita ja aikuinen valvoo toimenpiteitä.

Pidä alle kahdeksanvuotiaat lapset poissa laitteen ja liitäntäjohdon läheltä.

Turvallisuusohjeet

Noudata näitä turvallisuusohjeita, kun käytät laitetta.

VAROITUS – Tukehtumisvaara!

- Lapset saattavat leikkiessään esim. vetää pakkausmateriaaleja päähänsä tai kääriytyä niihin ja tukehtua.
 - ▶ Pidä pakkausmateriaali poissa lasten ulottuvilta.
 - ▶ Älä anna lasten leikkiä pakkausmateriaalilla.
- Lapset voivat vetää henkeen tai niellä pieniä osia ja tukehtua niihin.
 - ▶ Pidä pienet osat poissa lasten ulottuvilta.
 - ▶ Älä anna lasten leikkiä pienillä osilla.

VAROITUS – Sähköiskun vaara!

- Epäasianmukaiset asennukset ovat vaarallisia.
 - ▶ Liitä laite ainoastaan tyyppikilvessä olevien tietojen mukaiseen sähköverkkoon.
 - ▶ Liitä laite vain määräysten mukaisesti asennetun, maadoitetun pistorasian kautta vaihtovirtaverkkoon.
 - ▶ Talon suojamaadoitusjärjestelmän täytyy olla asennettu määräysten mukaisesti.
- Viallinen laite tai verkkojohto on vaarallinen.
 - ▶ Älä käytä viallista laitetta.
 - ▶ Jos laitteen pinta on haljennut tai murtunut, sitä ei saa missään tapauksessa käyttää.
 - ▶ Älä vedä verkkojohdosta, kun irrotat laitteen sähköverkosta. Vedä aina verkkojohdon pistokkeesta.

- ▶ Jos laite tai verkkojohto on rikki, irrota heti verkkojohdon pistoke tai kytke sulake sulakerasiassa pois päältä.
- ▶ "Soita huoltopalveluun." → *Sivu 134*
- ▶ Laitteen korjaustöitä saavat tehdä vain alan ammattilaiset.
- Epäasianmukaiset korjaukset ovat vaarallisia.
 - ▶ Laitteen korjaustöitä saavat tehdä vain alan ammattilaiset.
 - ▶ Laitteen korjaukseen saa käyttää vain alkuperäisiä varaosia.
 - ▶ Jos laitteen verkkojohto vaurioituu, sen saa turvallisuussyistä vaihtaa vain valmistaja, sen huoltopalvelu tai vastaavan pätevyyden omaava henkilö.
- Laitteeseen pääsevä kosteus voi aiheuttaa sähköiskun.
 - ▶ Laitetta tai verkkojohtoa ei saa upottaa veteen.
 - ▶ Laitteen pistoliitintään ei saa päästä nestettä.
 - ▶ Käytä laitetta vain suljetuissa tiloissa.
 - ▶ Älä altista laitetta voimakkaalle kuumuudelle tai kosteudelle.
 - ▶ Älä käytä laitteen puhdistukseen höyry- tai painepesuria.

VAROITUS – Palovaara!

- Laite kuumenee.
 - ▶ Laitteen on saatava riittävästi ilmaa.
 - ▶ Laitetta ei saa koskaan käyttää kaapissa.
- Jatkojohdon käyttö hyväksymättömän adapterin kanssa on vaarallista.
 - ▶ Älä käytä jatkojohtoja tai haaroitusrasioita.
 - ▶ Jos verkkojohto on liian lyhyt, ota yhteys huoltopalveluun.
 - ▶ Käytä vain valmistajan hyväksymiä adaptereita.

VAROITUS – Palovammojen vaara!

Laitteen muutamat osat kuumenevat hyvin kuumiksi.

- ▶ Älä koskaan kosketa laitteen kuumia osia.
- ▶ Anna laitteen kuumien osien jäähtyä ennen niiden koskettamista.

VAROITUS – Palamisvamman vaara!

Juuri valmistetut juomat ovat hyvin kuumia.

- ▶ Anna juomien tarvittaessa hieman jäähtyä.
- ▶ Vältä ihokosketusta ulos tuleviin nesteisiin ja höyryihin.

⚠ VAROITUS – Loukkaantumisvaara!

- Laitteen virheellinen käyttö voi vaarantaa käyttäjän turvallisuuden.
 - ▶ Käytä laitetta vain sille suunniteltuun tarkoitukseen.
- Sormien jääminen väliin, kun laitteen luukku suljetaan.
 - ▶ Varo sormiasi, kun suljet laitteen luukun.
- Mylly pyörii.
 - ▶ Älä koskaan koske myllyn sisään.

⚠ VAROITUS – Magneetin aiheuttama vaara!

Laitte sisältää kestmagneetteja. Ne voivat vaikuttaa elektronisiin implantteihin, esimerkiksi sydämentahdistimiin tai insuliinipumppuihin.

- ▶ Elektronisten implanttien käyttäjien on pysyteltävä vähintään 10 cm:n päässä laitteesta.
- ▶ 10 cm:n vähimmäisetäisyyttä on noudettava myös irrotettuun vesisäiliöön.

⚠ VAROITUS – Terveysvahinkojen vaara!

Laitteessa olevat epäpuhtaudet voivat vaarantaa terveyden.

- ▶ Noudata laitteeseen liittyviä puhdistusohjeita.

Ympäristönsuojelu ja säästö

Suojele ympäristöä käyttämällä laitetta ympäristöystävällisesti, ja hävitä kierrätettävä materiaali oikein.

Pakkausmateriaalin hävittäminen

Pakkausmateriaalit ovat ympäristöystävällisiä ja kierrätyskelpoisia.

- ▶ Hävitä yksittäiset osat lajiteltuina. Tarkempia tietoja kierrätysmahdollisuuksista saat kodinkoneliikkeistä sekä paikkakuntasi jätehuollosta vastaavilta viranomaisilta.

Energiansäästö

Laitteesi kuluttaa vähemmän sähköä, kun noudatat näitä ohjeita.

Aseta automaattisen poiskytkennän aika pienimpään mahdolliseen arvoon.

- + Laite kytkeytyy pois päältä aikaisemmin, kun sitä ei käytetä.
→ "Perusasetukset", Sivu 119

Älä keskeytä juoman valmistusta.

- + Kuumennettu vesi- tai maitomäärä hyödynnetään optimaalisesti.

Poista laitteeseen kerääntynyt kalkki säännöllisesti.

- + Kalkin kerääntyminen lisää energiankulutusta.

Asennus ja liitäntä

Tästä näet, millainen on paras asennuspaikka laitteellesi. Lisäksi saat tietoja laitteen liittämistä sähköverkkoon.

Toimituksen sisältö

Kun olet poistanut kaikki osat pakkauksesta, tarkista ettei niissä ole kuljetusvaurioita ja että kaikki osat ovat mukana.

→ Kuva 1

A	Kahviautomaatti
B	Maitoletku ja imuputki
C	Käyttöohje
D	Puhdistustabletit ¹
E	Kalkinpoistotabletit ¹
F	Liuska veden kovuuden mittaamista varten
G	Vedensuodatin ¹

¹ Laitteen varustuksesta riippuen

Laitteen asennus ja liitäntä

HUOMIO!

Laitteen vioittumisen vaara.

Epäasianmukainen käyttö voi vioittaa laitetta.

- ▶ Käytä laitetta vain huoneissa, joissa lämpötila ei laske nollan alapuolelle.
- ▶ Kun laitetta on kuljetettu tai säilytetty lämpötilassa, joka on alle 0 °C, anna laitteen ennen käyttöönottoa olla 3 tuntia huoneenlämmössä.
- ▶ Odota jokaisen liittämisen jälkeen n. 5 sekuntia.

1. Poista suojamuovit.

fi Tutustuminen

2. Aseta laite tasaiselle, riittävän kantavalle ja vedenpitävälle alustalle.
3. Liitä laitteen verkkopistoke määräysten mukaisesti asennettuun suojakosketinpistorasiaan.

Tutustuminen

Tutustu laitteen osiin.

Laite

Tästä löydät yleiskuvan laitteen osista.

Huom: Värit ja yksityiskohdat saattavat poiketa laitemalleittain.

→ Kuva 

1	Vesisäiliö
2	Vesisäilön kansi
3	Kupinlämmitin ¹
4	Aromikansi
5	Kahvipapusaäiliö
6	Kahvijauhelokero
7	Näyttö
8	Ohjauspaneeli
9	Suojus
10	Maitojärjestelmä
11	Suutinjärjestelmä
12	Keittoyksikön luukku
13	Tyypikilpi



¹ Laitteen varustuksesta riippuen

14 Tippa-allas

¹ Laitteen varustuksesta riippuen

Valitsimet

Tästä löydät yleiskuvan laitteen kuvakkeista. Kuvakkeita painamalla voidaan tehdä valintoja, aloittaa juoman valmistaminen tai tehdä asetuksia.

Symboli	Selitys
	Laitteen kytkeminen päälle tai pois päältä.
menu 	Valikon avaaminen tai valikosta poistuminen. Huom: Valikkopainikkeet ovat näytössä vain, kun valikko on avattu.
	Siirtyminen valikossa ylöspäin.
	Siirtyminen valikossa alaspäin.
ok	Vahvistaminen tai tallentaminen valikossa.
	Meneminen valikossa takaisin.
	Kahden kupillisen valmistaminen.
	Kahvin vahvuuden valitseminen.
ml	Täyttömäärän muuttaminen.
start stop	Toiminnon käynnistäminen tai pysäyttäminen.





Näyttö

Näytössä näytetään valitut juomat, asetukset ja asetusmahdollisuudet sekä käyttötilaan liittyvät ilmoitukset. Näytössä esitetään lisätietoja ja käytön eri vaiheita. Tiedot katoavat hetken kuluttua tai painiketta painamalla. Käytön eri vaiheet katoavat näytöstä, kun vaiheet on suoritettu.

Juomien yleiskuva

Laitteella voidaan valmistaa useita erilaisia juomia.

Pikavalinta

Symboli	Nimi	Selitys	Ryhmä
	Espresso	Vahva kahvi. Tarjoillaan pienistä, paksureunaisista kupeista. Esilämmitä kupit kuumalla vedellä.	→ "Kahviuoman valmistaminen tuoreista pavuista", Sivu 114 → "Kahviuoman valmistaminen kahvijauheesta", Sivu 115
	Caffe Crema	Kahvi crema-kerroksella tai iso kupillinen kahvia espressomenetelmällä.	→ "Kahviuoman valmistaminen tuoreista pavuista", Sivu 114 → "Kahviuoman valmistaminen kahvijauheesta", Sivu 115
	Cappuccino	Espressoa ja vaahdotettua maitoa. Tarjoillaan pienistä kupeista.	→ "Kahviuoman valmistaminen maitovaahdon kanssa", Sivu 115
	LatteMacchiato	Erikoiskahvi, jossa on kolme kerrosta: alhaalla lämmintä maitoa, keskellä espressoa, ylhäällä maitovaahtoa. Tarjoillaan lasissa.	→ "Kahviuoman valmistaminen maitovaahdon kanssa", Sivu 115
	Erikoisjuomat	Muiden juomien valmistaminen.	→ "Erikoisjuomien valmistaminen", Sivu 116

Varusteet

Käytä alkuperäisiä varusteita. Ne on suunniteltu laitettasi varten. Tästä näet yhteenvedon laitteesi varusteista.

Varusteet	Alan liike	Huoltopalvelu
Puhdistustabletit	TZ80001A TZ80001B	00312097 00312098
Kalkinpoistotabletit	TZ80002A TZ80002B	00312094 00312095
Vedensuodatin	TZ70003	00575491
Vedensuodatin, 3 kpl pakkaus	TZ70033	-
Mikrokuituliina	-	00460770
Hoitotuotesarja	TZ80004A TZ80004B	00312105 00312106

Ennen ensimmäistä käyttöä

Tee perusasetukset. Puhdista laite ja sen yksittäiset osat.

Ensimmäisen käyttöönoton toimenpiteet

- ▶ Sähköliitännän jälkeen tee ensikäyttöönottoa koskevat asetukset.

Huom: Kielen ja vedenkovuuden valinta tulevat automaattisesti näyttöön vain ensimmäisen päällekytkennän yhteydessä.

Vinkki: Voit muuttaa asetuksia milloin tahansa.

→ "Perusasetukset", Sivu 119

Täytä vesisäiliö

Täytä vesisäiliö joka päivä raikkaalla, kylmällä ja hiilihapottomalla vedellä.

1. Avaa kansi.
2. Tartu kiinni vesisäiliön tartuntasyvennyksestä ja ota vesisäiliö ulos.
3. Huuhtelee vesisäiliö.
4. Täytä vesisäiliö "max"-merkkintään asti.
5. Aseta vesisäiliö suorassa asennossa pidikkeeseen.
6. Sulje kansi.

Täytä kahvipapusaäiliö

HUOMIO!

Sopimattomat pavut voivat tukkia myllyn.



- ▶ Käytä vain espresso- tai kahviautomaatteihin tarkoitettuja paahdettuja kahvipapusekoituksia.
- ▶ Älä käytä kuorrutettuja kahvipapuja.

- ▶ Älä käytä karamellisoituja kahvipapuja.
- ▶ Älä käytä sokeripitoisilla makuaineilla käsiteltyjä kahvipapuja.
- ▶ Älä täytä kahvipapusaäiliöön kahvijauhetta.

1. Avaa kansi.
2. Täytä kahvipavut.
Laite asettuu seuraavien valmistuskertojen aikana kahvipapuja vastaanvasti.
3. Sulje kansi.

Vinkki: Säilytä kahvipapuja suljetussa rasiassa viileässä paikassa, jotta niiden laatu säilyy hyvänä. Kahvipapuja voidaan säilyttää kahvipapusaäiliössä useita päiviä ilman, että niiden aromi heikkenee.

Aseta kieli

1. Kytke laite päälle painamalla .
- ✓ Näyttöön ilmestyy esiasetettu kieli.
2. Paina painiketta  tai , kunnes haluttu kieli on näytössä.
3. Paina **ok**.



Vinkki: Voit muuttaa kieliasetusta milloin tahansa.

→ "Perusasetusten yleiskuva", Sivu 119

Säädä veden kovuus

Vedenkovuuden oikea asetus on tärkeää, jotta laite ilmoittaa suoritettavasta kalkinpoistosta ajoissa. Voit mitata vedenkovuuden oheisella testiliuskalla tai kysyä sen paikalliselta vesilaitokselta.

1. Kasta testiliuska hetkeksi puhtaaseen vesijohtoveteen.

2. Anna ylimääräisen veden valua pois.
- ✓ Testiliuska näyttää vedenkovuuden, kun on kulunut 1 minuutti.
3. Jos taloon on asennettu vedenpehmennyslaitteisto, valitse asetus "Pehmennysjärj."
4. Paina  tai , kunnes haluttu vedenkovuus on näytössä.
Taulukko näyttää vedenkovuusasteita vastaavat asetukset:

Taso	saksalainen kovuusaste °dH	Kokonaiskoivuus mmol/l
1	1-7	0.18 - 1.25
2	8-14	1.42 - 2.49
3	15-21	2.67 - 3.74
4 ¹	22-30	3.92 - 5.34

¹ Tehdasasetus (voi poiketa laitteen tyyppistä riippuen)

5. Paina **ok**.
6. Tarkista, onko kahvipapusaäiliö täytetty.
7. Tarkista, onko vesisäiliö täytetty.
8. Paina **ok**.
- ✓ Laitteen huuhtelu käynnistyy.

Vinkki: Voit muuttaa vedenkovuuden asetusta milloin tahansa.

→ "Perusasetusten yleiskuva", Sivu 119

Yleisiä ohjeita

Noudata ohjeita voidaksesi käyttää laitetta parhaalla mahdollisella tavalla.

Huomautuksia

- Laitteeseen on ohjelmoitu tehtaalla vakioasetukset optimaalista toimintaa varten.

- Kahvimylly on asetettu tehtaalla toimimaan optimaalisesti. Jos kahvi tulee ulos vain tiputellen, on liian laimeaa tai vaahtoa (crema) on liian vähän, voit säätää jauhatustasetta kahvimyllyn ollessa toiminnassa.
→ "Valitse jauhatustaste", Sivu 117
- Laitteeseen kytkeytyy automaattisesti pois päältä, kun se on ollut tietyn aikaa käyttämättä. "Voit muuttaa aikaa perusasetuksissa." → Sivu 119
- Käytön yhteydessä tuuletusaukkoihin ja kahvijauhelokeron kanteen muodostuu vesipisaroita.
- Laitteesta voi tulla teknisiä syistä ulos höyryä.

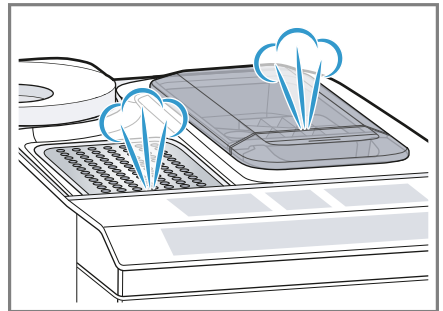

Vinkkejä

- "Voit kytkeä painikeäännet pois päältä perusasetuksissa." → Sivu 119
- Kun käytät laitetta ensimmäisen kerran, olet suorittanut huolto-ohjelman tai laite on ollut pitkään käyttämättä, ei ensimmäisen juoman aromi ole vielä täydellinen. Jätä ensimmäinen kupillinen juomatta.
- Laitteen käyttöönoton jälkeen kestää muutaman kupillisen verran, ennen kuin vaahto (crema) on jatkuvasti samettinen ja kestävä.

Käytön perusteet

Tästä näet tärkeimmät tiedot laitteen käytöstä.

Laitteen kytkeminen päälle tai pois päältä

- ▶ Kytke laite päälle tai pois päältä painikkeella .
Näyttöön tulee päällekytkennän yhteydessä Siemens-logo. Laite huuhtelee automaattisesti päälle- ja poiskytkennän yhteydessä. Poiskytkettyvä laite puhdistuu tippa-astiaan tulevalla höyryllä. Huuhteluvaiheen aikana näytössä on pisanan kuva. Laite ei huuhtele, jos se on vielä lämmin tai jos ennen poiskytkentää ei valmistettu juomia.

Juoman valmistaminen

Kerromme tässä, miten voit valmistaa valitsemasi juoman.

VAROITUS

Palamisvamman vaara!

Juuri valmistetut juomat ovat hyvin kuumia.

- ▶ Anna juomien tarvittaessa hieman jäähtyä.
- ▶ Vältä ihokosketusta ulos tuleviin nesteisiin ja höyryihin.

Vinkkejä



- Voit valita haluamasi juoman suoraan pikavalintapainikkeilla. Juoma ja voimassa olevat asetukset näkyvät näytössä.
- Laitteella voidaan valmistaa muitakin kuin pikavalintapainikkeiden kautta valmistettavia juomia.
→ *"Erikoisjuomien valmistaminen", Sivu 116*

- Voi muokata juoman oman makusi mukaisesti.
→ *"Juoma-asetukset", Sivu 117*

Huomautuksia

- Laite poistuu asetustilasta, kun asetusten viimeisestä muuttamisesta on kulunut noin 5 sekuntia. Asetukset tallennetaan automaattisesti.
- Muutamissa asetuksissa kahvi valmistetaan useammassa vaiheessa. Odota, kunnes toiminto on päättynyt kokonaan.

Kahviuoman valmistaminen tuoreista pavuista

1. Aseta suutinjärjestelmän alle lämmitetty kuppi.
2. Paina ilman maitoa valmistettavan kahviuoman kuvaketta.
 - ✓ Juoma ja senhetkiset asetukset näkyvät näytössä.
→ *"Juoma-asetukset", Sivu 117*
3. Muuta asetuksia tarvittaessa:
 - Muuta täyttömäärää kuvakkeella **ml**.
→ *"Täyttömäärän muuttaminen", Sivu 117*
 - Muuta kahvin voimakkuutta kuvakkeella .
→ *"Kahvin vahvuuden muuttaminen", Sivu 117*
4. Paina .
Kahvipavut jauhetaan erikseen jokaiselle kupilliselle.
 - ✓ Kahvi valmistuu ja valuu sen jälkeen kuppiin.

Vinkkejä

- Voi lopettaa valmistuksen ennaikaisesti kuvakkeella .
- Kerromme tässä, miten valmistetaan kahviuomia maidon kanssa.
→ *"Juoman valmistaminen maitovaahdon kanssa", Sivu 115*

Kahviuoman valmistaminen kahvijauheesta

HUOMIO!

Kahvijauhelokero voi tukkeutua.

- ▶ Älä käytä kahvipapuja.
- ▶ Älä käytä murukahvia.
- ▶ Pyyhkäise kahvijauheen jäämät pehmeällä siveltimellä lokeroon.

Huomautus

Seuraavat vaihtoehdot eivät ole käytettävissä kahvijauheesta tehtävän kahvin valmistuksessa:

- Kaksi kupillista kerrallaan
- Kahvin vahvuus
- "doubleshot"

1. Aseta suutinjärjestelmän alle lämmitetty kuppi.
 2. Paina halutun juoman kuvaketta.
 3. Paina \emptyset niin monta kertaa, kunnes "Kahvijauhe" tulee näyttöön.
 4. Avaa kahvijauhelokero.
 5. Täytä lokeroon enintään 2 tasapäistä mittalusikallista kahvijauhetta, enint. 12 g.
 6. Sulje kahvijauhelokero.
 7. Paina start stop.
- ✓ Kahvi valmistuu ja valuu sen jälkeen kuppiin.

Vinkkejä

- Voi lopettaa valmistuksen ennenaikaisesti kuvakkeella start stop.
- Toista vaiheet, kun haluat valmistaa kahvijauheella toisen juoman.
- Täytä kahvijauhe lokeroon vasta juuri ennen juoman valmistusta.

Juoman valmistaminen maitovaahdon kanssa

Voit valmistaa laitteella kahviuomia maitovaahdon kanssa.

⚠ VAROITUS

Palovammojen vaara!

Maitojärjestelmä kuumenee hyvin kuumaksi.

- ▶ Älä koskaan kosketa kuumaa maitojärjestelmää.
- ▶ Anna kuumen maitojärjestelmän jäähtyä ennen sen koskettamista.

HUOMIO!

Maitojäämät voivat kuivua ja niiden poistaminen on hankalaa.

- ▶ Puhdista maitojärjestelmä jokaisen käytön jälkeen.
→ "Maitojärjestelmän puhdistaminen", Sivu 123

Vinkki: Voit käyttää maidon sijasta myös kasvimaatoa (esim. soijamaito).

Huom: Maitovaahdon laatu riippuu käytettävän maidon tai kasvimaidon tyypistä.

Kahviuoman valmistaminen maitovaahdon kanssa

Edellytykset

- Maitoletku on liitetty.
- Imuputki on liitetty.

1. Upota imuputki maitoon.
 2. Aseta suutinjärjestelmän alle lämmitetty kuppi.
 3. Paina maidon kanssa valmistettavan kahviuoman kuvaketta.
- ✓ Juoma ja voimassa olevat asetukset näkyvät näytössä.
→ "Juoma-asetukset", Sivu 117
4. Muuta asetuksia tarvittaessa:
 - Muuta täyttömäärää kuvakkeella ml.
→ "Täyttömäärän muuttaminen", Sivu 117
 - Muuta kahvin voimakkuutta kuvakkeella \emptyset .
→ "Kahvin vahvuuden muuttaminen", Sivu 117

fi Käytön perusteet

- Käytä kahvijauhelokeroa.
→ *"Kahviuoman valmistaminen kahvijauheesta", Sivu 115*
- 5. Paina ^{start}_{stop} ja odota, kunnes vaihe on päättynyt kokonaan.
Maitojärjestelmä puhdistuu automaattisesti höyryllä juoman valmistuksen jälkeen.

Vinkki: Jos haluat pysäyttää valmistuksen ennenaikaisesti, paina ^{start}_{stop}. Jos haluat pysäyttää valmistuksen kokonaan, paina ⏻.

Erikoisjuomien valmistaminen

Laitteella voidaan valmistaa muitakin kuin pikavalintapainikkeiden kautta valmistettavia juomia.

- ▶ Paina useamman kerran .
→ *"Juomien yleiskuva", Sivu 111*

Maitovaahdon valmistaminen

VAROITUS Palovammojen vaara!

Maitojärjestelmä kuumenee hyvin kuumaksi.

- ▶ Älä koskaan kosketa kuumaa maitojärjestelmää.
- ▶ Anna kuuman maitojärjestelmän jäähtyä ennen sen koskettamista.

Edellytykset

- Maitoletku on liitetty.
- Imuputki on liitetty.
- 1. Upota imuputki maitoon (esim. tetrapakkaus).
- 2. Aseta suutinjärjestelmän alle lämmitetty kuppi.
- 3. Paina  niin monta kertaa, kunnes "Maitovaahdot" tulee näyttöön.
- 4. Muuta asetusta tarvittaessa:
 - Muuta täyttömäärää kuvakkeella ml.
→ *"Täyttömäärän muuttaminen", Sivu 117*

- 5. Paina ^{start}_{stop}.
- ✓ Maitovaahdot tulee ulos suutinjärjestelmästä.
- 6. Voit pysäyttää valmistamisen painamalla ^{start}_{stop}.

Kuuman veden valmistus

VAROITUS Palovammojen vaara!

Maitojärjestelmä kuumenee hyvin kuumaksi.

- ▶ Älä koskaan kosketa kuumaa maitojärjestelmää.
- ▶ Anna kuuman maitojärjestelmän jäähtyä ennen sen koskettamista.

Huom: Jos maitojärjestelmää ei ole puhdistettu, veteen saattaa tulla pieniä määriä maitoa.

Edellytykset

- Maitojärjestelmä on puhdistettu.
→ *"Maitojärjestelmän puhdistaminen", Sivu 123.*
- Maitoletku on irrotettu.
- 1. Aseta suutinjärjestelmän alle lämmitetty kuppi.
- 2. Paina  niin monta kertaa, kunnes "Kuuma vesi" tulee näyttöön.
- 3. Muuta asetusta tarvittaessa:
 - Muuta täyttömäärää kuvakkeella ml.
→ *"Täyttömäärän muuttaminen", Sivu 117*
- 4. Paina ^{start}_{stop}.
Kun näyttöön tulee ilmoitus "Irrota maitoletku.", irrota maitoletku ja paina ^{start}_{stop}.
✓ Kuumaa vettä tulee ulos suutinjärjestelmästä.
- 5. Voit pysäyttää valmistamisen painamalla ^{start}_{stop}.

Juoma-asetukset

Valmista makusi mukainen kahvijuoma.

Kahvin vahvuuden muuttaminen

1. Paina halutun juoman kuvaketta.
2. Paina kahvin vahvuuden valitsemista varten \emptyset .

Voit valita seuraavat kahvin voimakkuudet:

- "mieto"
- "normaali"
- "vahva"
- "hyvin vahva"
- "doubleshot"

Huom: Asetusta "doubleshot" ei voi käyttää kaikille juomille ja juomamäärille.

Vinkki: Voimakkaalta maistuvan kahvin valmistamiseksi valitse suuren täyttömäärän yhteydessä myös suuri kahvin vahvuus.

Kahvijauheen valitseminen

1. Paina halutun juoman kuvaketta.
2. Paina \emptyset niin monta kertaa, kunnes "Kahvijauhe" tulee näyttöön.
→ "Kahvijuoman valmistaminen kahvijauheesta", Sivu 115

aromaDouble Shot

Voit valmistaa erittäin vahvan kahvin käyttämällä asetusta "doubleshot". Mitä pidempään kahvia keitetään, sitä enemmän siihen vapautuu kitkeriä ja epämiellyttäviä aromeja. Ei-toivotuilla kitkerillä aineilla on vaikutusta kahvin makuun ja terveellisyyteen. Kun juomasta on valmistettu puolet, laite jauhaa uudelleen kahvipapuja ja valmistaa kahvin siten, että vain täyteläiset ja miellyttävät aromit vapautuvat.

Huom: Asetusta "doubleshot" ei voi käyttää kaikille juomille ja juomamäärille.

Täyttömäärän muuttaminen

1. Paina halutun juoman kuvaketta.
2. Paina **ml** niin monta kertaa, kunnes haluttu täyttömäärä on näytössä.



Kahden kupillisen valmistaminen kerrallaan

Laitetyypistä riippuen tiettyjä juomia voi valmistaa samanaikaisesti kaksi kupillista.

Huomautus

"Kaksi kupillista kerrallaan" -toiminto ei ole käytettävissä seuraavissa asetuksissa:

- "Kahvijauhe"
- "doubleshot"
- Täyttömäärä alle 35 ml

1. Paina halutun juoman kuvaketta.
2. Paina .
- ✓ Asetus näkyy näytössä.
3. Aseta kaksi kuppia oikealle ja vasemmalle suutinjärjestelmän alle.
4. Paina .
Juoma valmistetaan 2 vaiheessa. Pavut jauhetaan 2 vaiheessa.
✓ Juoma valmistuu ja valuu sitten kuppiin.
5. Odota, kunnes vaihe on päättynyt.

mylly

Laitteessa on säädettävä mylly, jonka jauhatusaste voidaan säätää yksilöllisesti.

Valitse jauhatusaste

Säädä haluttu jauhatusaste kahvipapujen jauhamisen aikana.

VAROITUS Loukkaantumisvaara!



Mylly pyörii.

- ▶ Älä koskaan koske myllyn sisään.

HUOMIO!

Myllyn vioittumisen vaara. Mylly voi vioittua jauhatusasteen epäasianmukaisen säätämisen takia.

- ▶ Säädä jauhatusaste vain kahvimyllyn ollessa käynnissä.
- ▶ Aseta jauhatusaste portaittain kiertovalitsimella.

Jauhatusaste	Asetus
Hieno jauhatusaste tummaksi paahdetuille pavuille.	Käännä kiertovalitsinta vastapäivään. 
Karkeampi jauhatusaste vaaleaksi paahdetuille pavuille.	Käännä kiertovalitsinta myötäpäivään. 

Uusi jauhatusaste tehoaa vasta toisen kahvikupillisen jälkeen.

Vinkki: Jos kahvi tulee ulos vain tiputellen, säädä jauhatusastetta karkeammaksi. Jos kahvi on liian laimeaa tai vaahtoa (crema) on liian vähän, säädä jauhatusaste hienommaksi.

Vedensuodatin

Vedensuodatin vähentää kalkan kerääntymistä laitteeseen ja suodattaa veden epäpuhtauksia.

Vedensuodattimen asettaminen paikalleen ja aktivoiminen





HUOMIO!

Laitteeseen kerääntyvä kalkki voi aiheuttaa laitteeseen vaurioita.

- ▶ Vaihda vedensuodatin ajoissa.
- ▶ Vaihtoväli saa olla enintään 2 kuukautta.

Huom: Vaihda vedensuodatin, kun näyttöön tulee teksti "Vaihda vedensuod."

Jos et asenna uutta suodatinta, valitse "Ei suodatinta" ja noudata näyttöön tulevia ohjeita.

1. Upota vedensuodatin vesilasiin ja purista sitä kevyesti sivuilta, kunnes pintaan ei nouse enää ilmakuplia.
→ Kuva **3**
2. Paina **menu** .
3. Valitse painikkeella  tai  "Vedensuodatin" ja paina **ok**.
4. Valitse painikkeella  tai  "Uusi suodatin" tai "Vaihda vedensuod." ja paina **ok**.
5. **Huom:** Jos et asenna uutta suodatinta, valitse "Ei suodatinta" valikkoasetuksissa.
Paina vedensuodatin vesisäiliöön ja paina **ok**.
→ Kuva **4**
6. Täytä vesisäiliöön vettä "max"-merkintään asti ja paina **ok**.
7. Yhdistä maitoletku maitojärjestelmään ja imuputkeen.
8. Työnnä imuputken pää tippalevyyn.
9. Aseta suutinjärjestelmän alle 1 litran kokoinen astia ja paina **ok**.
✓ Suodatin huuhdellaan ja "Huuhtelu on päättynyt." tulee näyttöön.
✓ Laite on käyttövalmis.

Vinkkejä

- Vaihda vedensuodatin hygieenisistä syistä.
- Kun käytetään vedensuodatinta, laitteesta joutuu poistamaan kalkan harvemmin.
- Huuhtelee asennettu vedensuodatin ennen käyttöä valmistamalla kupillinen kuumaa vettä silloin, kun laite on ollut pitemmän aikaa käyttämättä esim. kun olet ollut lomalla.

- Voit hankkia vedensuodattimen jälleenmyyjältä tai huoltopalvelusta.
→ *"Varusteet", Sivu 111*
- Vedensuodattimen asettaminen laitteeseen.
→ *"Vedensuodattimen asettaminen paikalleen ja aktivoiminen", Sivu 118*

Lapsilukko

Laite voidaan lukita, jotta lapset eivät voi polttaa itseään.

Lapsilukon aktivointi

- ▶ Paina **ml** vähintään 3 sekuntia.
- ✓ Näytössä on teksti "Lapsilukitus aktivoitu. Poista aktivointi painamalla "ml" 3 s".

Lapsilukon poistaminen toiminnasta

- ▶ Paina **ml** vähintään 3 sekuntia.
- ✓ Näytössä on teksti "Lapsilukituksen aktivointi poistettu."

Perusasetukset

Voit tehdä laitteesi asetukset ja valita lisätoimintoja omien tarpeidesi mukaan.

Perusasetusten yleiskuva

Asetus	Valinta	Kuvaus
Puhdistus	Maitojärjestelmä Poista kalkki Puhdistus calc'nClean	Huolto-ohjelmien käynnistäminen. → <i>"Huolto-ohjelmat", Sivu 124</i>

¹ Laitteen varustuksesta riippuen

² Tehdasasetus (voi poiketa laitteen tyypistä riippuen)

Kupinlämmitin¹

Voit lämmittää kupit kupinlämmittimellä.

VAROITUS Palovammojen vaara!

Kupinlämmitin kuumenee hyvin kuumaksi.

- ▶ Älä koskaan kosketa kuumaa kupinlämmittintä.
- ▶ Anna kuumien kupinlämmittimien jäähtyä ennen sen koskettamista.

Vinkkejä

- Voit aktivoida tai poistaa kupinlämmittimen toiminnasta perusasetuksissa.
→ *"Perusasetusten yleiskuva", Sivu 119*
- Kupit lämpenevät parhaiten, kun asetat kupit kupinlämmittimen päälle pohja alaspäin.

¹ Laitteen varustuksesta riippuen

fi Perusasetukset



Asetus	Valinta	Kuvaus
Kupinlämmitin ¹	Kupinlämm. pois ² Kupinlämm. päälle	Kuppilämmittimen kytkeminen päälle tai pois päältä. → "Kupinlämmitin", Sivu 119
Vedensuodatin	Uusi suodatin Ei suodatinta	Vedensuodattimen käytön asettaminen.
Kahvin lämpötila	normaali korkea maks.	Kahvijuomien lämpötilan asettaminen. Huom: Asetus on voimassa kaikille valmistustavoille.
Kielet	Katso laitteessa oleva valikoima.	Valikon kielen asettaminen. Muutokset näkyvät välittömästi näytössä.
Autom. virrankatk.	Katso laitteessa oleva valikoima.	Ajan asettaminen, jonka kuluttua laite kytkeytyy automaattisesti pois päältä viimeisen juoman valmistuksen jälkeen.
Veden kovuus	1 (pehmeä) 2 (keskikova) 3 (kova) 4 (erittäin kova) ² Vedenpehmentin	Laitteen säätäminen paikallisen vedenkovuuden mukaisesti. → "Säädä veden kovuus", Sivu 112
Näppäinäänät	Näpp.äänät päälle ² Näpp.äänät pois	Painikeäänien kytkeminen päälle tai pois päältä.
Tehdasasetukset	Täydell. palautus? Jatka: OK Peruuta: ←	Asetusten palauttaminen tehdasasetuksiin. Huom: Kaikki yksilölliset asetukset poistetaan ja palautetaan tehdasasetuksiin.

¹ Laitteen varustuksesta riippuen



² Tehdasasetus (voi poiketa laitteen tyyppistä riippuen)

Perusasetusten muuttaminen

1. Paina **menu** .

2. Valitse painikkeella  tai  haluttu perusasetus ja paina **ok**.

✓ Eri asetumahdollisuudet tulevat näyttöön ja navigointikuvakkeiden valot syttyvät. Senhetkinen asetetus on merkitty näytössä.

3. Tee valinta kuvakkeella  tai  ja paina **ok**.

✓ Asetus tallentuu muistiin.

4. Palaa takaisin kuvakkeella .

5. Poistu valikosta painamalla **menu** .

Puhdistus ja hoito

Puhdista ja hoida laitetta huolellisesti, jotta se pysyy pitkään toimintakuntoisena.

Konepesuun soveltuvuus

Kerromme tässä, mitkä osat voi pestä astianpesukoneessa.

HUOMIO!

Eräät osat ovat lämpötilaherkkiä ja voivat vioittua, jos ne pestään astianpesukoneessa.

- ▶ Noudata astianpesukoneen käyttöohjetta.
- ▶ Pese astianpesukoneessa vain konepesuun soveltuvia osia.
- ▶ Käytä vain ohjelmia, joissa veden lämpötila ei ylitä 60 °C.

Soveltuvat pestäviksi astianpesukoneessa



- Tippa-allas
 - Tippalevy
 - Tipparitilä
 - Kahvinporosäiliö
 - Mekaaninen täyttötason ilmaisin
- Maitojärjestelmä ja adapteri
- Kahvijauhelokero ja luukku

Eivät sovellu pestäviksi astianpesukoneessa



- Vesisäiliö
- Vesisäiliön kansi
- Aromikansi
- Keittokysikkö
- Juomasuutinten suojus

Puhdistusaine

Kerromme tässä, mitkä puhdistusaineet soveltuvat käytettäväksi laitteessa.

⚠ VAROITUS

Vakavien terveysvahinkojen vaara!

Puhdistusnesteet voivat aiheuttaa terveysongelmia.

- ▶ Älä koskaan juo puhdistusnesteitä.
- ▶ Käytä kalkinpoisto- ja puhdistusaineita ohjeiden mukaisesti ja huomioi vastaavat turvallisuusohjeet.

HUOMIO!

Soveltumattomat puhdistusaineet voivat vahingoittaa laitteen pintoja.

- ▶ Älä käytä voimakkaita tai hankaavia puhdistusaineita.
- ▶ Älä käytä alkoholi- tai spriipitoista puhdistusainetta.
- ▶ Älä käytä kovia hankaustyynyjä tai puhdistussieniä.
- ▶ Kalkinpoistoon ei saa käyttää sitruunahappoa, etikkaa tai etikkapohjaisia aineita.
- ▶ Käytä kalkinpoistoon ja puhdistukseen ainoastaan soveltuvia tabletteja.
- ▶ Älä käytä fosforihappopitoista kalkinpoistoainetta.

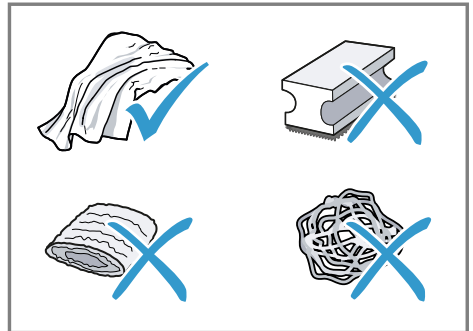

Vinkkejä

- Käytä erityisiä laitteelle kehitettyjä kalkinpoisto- ja puhdistustabletteja. Voit hankkia tabletit huoltopalvelun kautta.

→ "Varusteet", Sivu 111

fi Puhdistus ja hoito

- Pese puhdistussienet huolellisesti niihin mahdollisesti jääneen suolan poistamiseksi. Suola voi aiheuttaa ruostumattomille teräspinnoille lentoruostetta.
- Poista kalkin, kahvin, maidon, puhdistusliuoksen ja kalkinpoistoaineen jäämät aina välittömästi estääksesi korroosion muodostumisen.

Laitteen puhdistus

⚠ VAROITUS **Sähköiskun vaara!**

Laitteeseen pääsevä kosteus voi aiheuttaa sähköiskun.

- ▶ Laitetta tai verkkojohtoa ei saa upottaa veteen.
- ▶ Laitteen pistoliitintään ei saa päästä nestettä.
- ▶ Älä käytä laitteen puhdistukseen höyry- tai painepesuria.

⚠ VAROITUS **Palovammojen vaara!**

Laitteen muutamia osia kuumenevat hyvin kuumiksi.

- ▶ Älä koskaan kosketa laitteen kuumia osia.
- ▶ Anna laitteen kuumien osien jäähtyä ennen niiden koskettamista.

1. Irrota laite sähköverkosta.
2. Puhdista runko, kiiltävät pinnat ja ohjauspaneeli mikrokuituliinalla. → "Varusteet", Sivu 111
3. Puhdista suutinjärjestelmä juoman valmistamisen jälkeen pehmeällä, kostealla liinalla.
4. Jos laite on ollut pitemmän aikaa käyttämättä esimerkiksi loman takia, puhdista koko laite mukaan lukien suutinjärjestelmä, maitojärjestelmä, astiat ja keittoyksikkö.

Huom: Laite suorittaa automaattisesti huuhtelun, kun se kytketään päälle kylmänä tai pois päältä kahvin valmistuksen jälkeen. Näin järjestelmä puhdistaa itse itsensä.

Tippa-astian ja kahvinporosäiliön puhdistus

Puhdista ja tyhjennä tippa-astia ja kahvinporosäiliö päivittäin, jotta vältetään lian kertyminen.

1. Erotta maitoletku suutinjärjestelmästä.
2. Avaa luukku.
3. Vedä tippa-astia ja kahvinporosäiliö ulos etusuuntaan.
4. Irrota tipparitilä ja puhdista se.
5. Tyhjennä ja puhdista tippa-astia ja kahvinporosäiliö.
6. Puhdista laitteen sisäpuoli ja tippa-astian kiinnitykset.
7. **Vinkki**

Mekaaninen täyttötason ilmaisin irtoaa helpommin, kun painat kiinnikkeitä sisäänpäin.

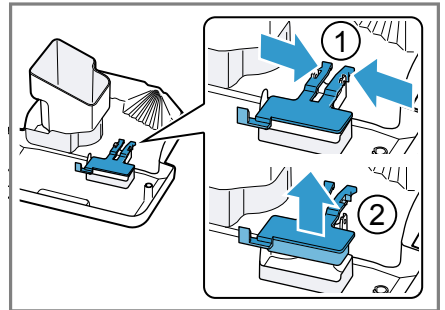

Irrota mekaaninen täyttötason ilmaisin ja puhdista kostealla liinalla.

8. Kokoa tippa-astia, tipparitilä, kahvinporosäiliö ja mekaaninen täyttötason ilmaisin ja aseta laitteeseen.
9. Sulje luukku.

Kahvijauhelokeron puhdistaminen

Vinkki: Voit puhdistaa kahvijauhelokeron astianpesukoneessa.

1. Vedä kahvijauhelokero ulos pitämällä kiinni sen avatusta kannesta.
→ Kuva **5**
2. Puhdista kahvijauhelokero astianpesuaineella.
→ Kuva **6**
3. Kuivaa kahvijauhelokero ja laita se takaisin laitteeseen.

Maitojärjestelmän puhdistaminen

Puhdista maitojärjestelmä säännöllisesti.

VAROITUS

Palovammojen vaara!

Maitojärjestelmä kuumenee hyvin kuumaksi.

- ▶ Älä koskaan kosketa kuumaa maitojärjestelmää.
- ▶ Anna kuuman maitojärjestelmän jäähtyä ennen sen koskettamista.

HUOMIO!

Epäasianmukainen puhdistus voi vaurioittaa laitetta.

- ▶ Älä laita suutinjärjestelmän suojusta astianpesukoneeseen.

Vinkkejä

- Kun haluat puhdistaa maitojärjestelmän erityisen huolellisesti, voit käyttää "Maitojärjestelmän puhdistus" -ohjelmaa.
→ *"Maitojärjestelmän puhdistusohjelman käyttö", Sivu 125*
- Voit puhdistaa maitojärjestelmän kaikki osat astianpesukoneessa.

1. Työnnä suutinjärjestelmä ääriasentoon alas.
2. Vedä suojuus ulos etusuuntaan ja poista maitoletku.
→ Kuva **7**
3. Vedä maitojärjestelmä etusuuntaan ulos.
→ Kuva **8**
4. Pura maitojärjestelmän yläosa ja alaosa osiin.
→ Kuva **9**
5. Erotta maitoletku ja imuputki toisistaan.
6. Puhdista osat astianpesuaineliuksella ja pehmeällä rätilällä.
→ Kuva **10**
7. Huuhtele kaikki osat puhtaalla vedellä ja kuivaa ne.
→ Kuva **11**
8. Poista astianpesuaineen jäämät maitojärjestelmästä huolellisesti pesun jälkeen.
9. Kokoa maitojärjestelmän yläosa ja alaosa yhteen.
→ Kuva **12**
10. Pistä maitoletku paikoilleen.
11. Työnnä suutinjärjestelmä ääriasentoon alas.
12. Laita maitojärjestelmä etusuuntaan suorana laitteeseen.
→ Kuva **13**
13. Pistä suojuus paikoilleen.
14. Työnnä suutinjärjestelmä ääriasentoon ylös.
→ Kuva **14**

Keitinyksikön puhdistaminen

Poista ja puhdista keittoyksikkö säännöllisesti automaattisen huuhteluvaiheen lisäksi.

⚠ VAROITUS

Palovammojen vaara!

Laitteen muutammat osat kuumenevat hyvin kuumiksi.

- ▶ Älä koskaan kosketa laitteen kuumia osia.
- ▶ Anna laitteen kuumien osien jäähtyä ennen niiden koskettamista.

HUOMIO!

Epäasianmukainen puhdistus voi vaurioittaa laitetta.

- ▶ Älä käytä astianpesuainetta.
- ▶ Älä käytä etikkaa ja happoja sisältäviä puhdistusaineita.
- ▶ Älä pese astianpesukoneessa.

1. Erotta maitoletku suutinjärjestelmästä.
→ Kuva **7**
 2. Kytke laite pois päältä painamalla .
 3. Avaa keittoyksikön luukku.
→ Kuva **15**
 4. Poista tippa-astia ja kahvinporoastia.
→ Kuva **16**
 5. Paina punainen vipu ylös.
 6. Tartu kiinni keittoyksikön kahvasta ja vedä varovasti ulos etusuuntaan.
→ Kuva **17**
 7. Puhdista keittoyksikkö huolellisesti juoksevalle lämpimällä vedellä.
→ Kuva **18**
 8. Puhdista laitteen sisäosat kostealla rätillä ja poista kahvijäämät.
 9. Anna keittoyksikön ja laitteen sisäosan kuivua.
 10. Tartu kiinni keittoyksikön kahvasta.
 11. Paina punainen vipu ylös.
 12. Aseta keittoyksikkö paikoilleen vivun alle ja työnnä taakse perille asti.
→ Kuva **19**
- ✓ Vipu lukittuu paikoilleen.

13. Aseta tippa-astia ja kahvinporoastia paikoilleen.
→ Kuva **20**

14. Sulje luukku.

→ Kuva **21**

Luukku voidaan sulkea vain, kun keittoyksikkö ja tippa-astia on asetettu paikoilleen oikein.

Huolto-ohjelmat

Laite suosittelee tietyin välein käyttämään huolto-ohjelmia. Käytä huolto-ohjelmia laitteen huolelliseen puhdistamiseen.

HUOMIO!

Epäasianmukaisesti tai liian myöhään suoritettu puhdistus tai kalkinpoisto voi vahingoittaa laitetta.

- ▶ Poista kalkki välittömästi ohjeen mukaan.
- ▶ Älä laita kalkinpoistotabletteja tai muita aineita kahvijauhelokeroon.

Vedenkovuudesta ja laitteen käytöstä riippuen näyttöön tulee ennakkovaroituksen jälkeen seuraavia ilmoituksia:

- "Huuhtelee maitojärjestelmä."
- "Kalkinpoisto on tehtävä. Paina "valikko" 3 s"
- "Puhdistus on tehtävä. Paina "valikko" 3 s"
- "calc'nClean on tehtävä. Paina "valikko" 3 s"

Huomautuksia

- Näyttö ilmoittaa, miten ohjelma on edistynyt.
- Jos laitteesta ei ole poistettu kalkkia ajoissa, näyttöön tulee "Kalkinpoisto myöhässä. Laite on lukittu. Paina "valikko" 3 s."
- Jos laitteen käyttö on estetty, voit käyttää laitetta vasta, kun kalkki on poistettu.

- Jos keskeytät huolto-ohjelman vahingossa, sinun on nollattava se.
→ *"Huolto-ohjelmien palauttaminen", Sivu 125*

Vinkkejä

- Kun käytössä on vedensuodatin, huolto-ohjelmien suorittamisen aikaväli pidentyy.
- Voi tehdä kalkinpoiston ja puhdistuksen calc'nClean-huolto-ohjelman kautta.
→ *"calc'nClean-ohjelman käyttö", Sivu 126*
- Kun huolto-ohjelma on päättynyt, poista kalkinpoistoaineen jäämät pyyhkimällä laite heti pehmeällä, kostealla kankaalla. Estät siten korroosion muodostumisen.



Huolto-ohjelmien palauttaminen



Tee seuraavat vaiheet, kun jokin huolto-ohjelma on keskeytynyt esim. sähkökatkoksen takia.

1. Tyhjennä astia ja pistä imuputken pää astiaan.
2. Huuhtelee vesisäiliö.
3. Täytä vesisäiliöön puhdasta, hiilihapotonta vettä "max"-merkintään asti.
4. Paina **ok**.
✓ Laitetta huuhdellaan n. 2 minuuttia.
5. Tyhjennä ja puhdista tippa-astia.
6. Aseta tippa-astia paikalleen ja sulje luukku.
7. Käynnistä huolto-ohjelma uudelleen.

Maitojärjestelmän puhdistusohjelman käyttö

Huuhtelee maitojärjestelmä tarvittaessa vedellä. Huuhteluvaihe kestää n. 1 minuutti.

1. Paina **menu** .
2. Valitse kuvakkeella  ja  "Puhdistus" ja paina **ok**.





3. Valitse kuvakkeella  ja  "Maitojärjestelmä" ja paina **ok**.
4. Käynnistä ohjelma painamalla **ok**.
✓ Näyttö ohjaa ohjelman läpi:
5. Aseta suutinjärjestelmän alle tyhjä lasi ja laita imuputken pää lasiin.
6. Paina **ok**.
✓ Maitojärjestelmä puhdistuu automaattisesti.
7. Tyhjennä lasi ja puhdista imuputki.
✓ Ohjelma päättyy ja laite on käyttövalmis.

Vinkki: Jos haluat puhdistaa maitojärjestelmän erityisen huolellisesti, puhdista se säännöllisesti käsin.
→ *"Maitojärjestelmän puhdistaminen", Sivu 123*

Kalkinpoisto-ohjelman käyttäminen

Käynnistä kalkinpoisto-ohjelma, kun laite ilmoittaa siitä. Se kestää n. 30 minuuttia.

Edellytys: Keitinyksikkö on puhdistettu.
→ *"Keitinyksikön puhdistaminen", Sivu 123*

1. Paina **menu** .
2. Valitse kuvakkeella  ja  "Puhdistus" ja paina **ok**.
3. Valitse kuvakkeella  ja  "Poista kalkki" ja paina **ok**.
4. Käynnistä ohjelma painamalla **ok**.
✓ Näyttö ohjaa ohjelman läpi:
5. Tyhjennä tippa-astia ja aseta se paikalleen.
6. Jos käytetään vedensuodatinta, ota se pois.
7. Paina **ok**.
8. Tyhjennä vesisäiliö.
9. Täytä astiaan 0,5 l haaleaa vettä.
10. Lisää veteen Siemens-kalkinpoistotabletti ja sekoita, kunnes tabletti on liuennut kokonaan.





fi Puhdistus ja hoito

11. Täytä kalkinpoistoliuosta vesisäiliöön "calc"-merkintään asti ja paina **ok**.
12. Aseta suutinjärjestelmän alle astia, joka koko on vähintään 0,5 l.
13. Pistä imuputken pää astiaan ja paina **ok**.
 - ✓ Kalkinpoisto-ohjelma kestää n. 20 minuuttia.
14. Huuhtelee vesisäiliö.
15. Paina **ok**.
16. Jos käytetään vedensuodatinta, laita se paikoilleen.
→ *"Vedensuodattimen asettaminen paikalleen ja aktivoiminen"*, Sivu 118
17. Paina **ok**.
18. Täytä puhtaalla vedellä merkintään "max" asti.
19. Paina **ok**.
 - ✓ Kalkinpoisto-ohjelma on käynnissä n. 1 minuutti ja huuhtelee laitteen.
20. Tyhjennä tippa-astia ja aseta se paikalleen.
21. Puhdista maitojärjestelmän imuputki huolellisesti.
 - ✓ Ohjelma päättyy ja laite on käyttövalmis.

Puhdistusohjelman käyttö

Käynnistä puhdistusohjelma, kun laite ilmoittaa siitä. Se kestää n. 9 minuuttia.

Edellytys: Keitinyksikkö on puhdistettu.
→ *"Keitinyksikön puhdistaminen"*, Sivu 123





1. Paina menu .
2. Valitse kuvakkeella  ja  "Puhdistus" ja paina **ok**.
3. Valitse kuvakkeella  ja  "Puhdista" ja paina **ok**.
4. Käynnistä ohjelma painamalla **ok**.
 - ✓ Näyttö ohjaa ohjelman läpi:

5. Tyhjennä tippa-astia ja aseta se paikalleen.
6. Avaa kahvijauhelokero.
7. Laita kahvijauhelokeroon yksi Siemens-puhdistustabletti.
8. Sulje kahvijauhelokero ja paina **ok**.
9. Aseta suutinjärjestelmän alle astia, joka koko on vähintään 0,5 l ja paina **ok**.
 - ✓ Puhdistusohjelma kestää n. 7 minuuttia.
10. Tyhjennä tippa-astia ja aseta se paikalleen.
 - ✓ Ohjelma päättyy ja laite on käyttövalmis.

calc'nClean-ohjelman käyttö

Voit yhdistää calc'nClean-huolto-ohjelmalla puhdistus- ja kalkinpoisto-ohjelmat. Käynnistä calc'nClean-ohjelma, kun laite ilmoittaa siitä. Se kestää n. 43 minuuttia.

Edellytys: Keitinyksikkö on puhdistettu.
→ *"Keitinyksikön puhdistaminen"*, Sivu 123

1. Paina menu .
2. Valitse kuvakkeella  ja  "Puhdistus" ja paina **ok**.
3. Valitse kuvakkeella  ja  "calc'nClean" ja paina **ok**.
4. Käynnistä ohjelma painamalla **ok**.
 - ✓ Näyttö ohjaa ohjelman läpi:
5. Tyhjennä tippa-astia ja aseta se paikalleen.
6. Jos käytetään vedensuodatinta, ota se pois.
7. Paina **ok**.
8. Tyhjennä vesisäiliö.
9. Täytä astiaan 0,5 l haaleaa vettä.
10. Lisää veteen Siemens-kalkinpoistotabletti ja sekoita, kunnes tabletti on liuennut kokonaan.

11. Täytä kalkinpoistoliuosta vesisäiliöön "calc"-merkintään asti ja paina **ok**.
12. Aseta suutinjärjestelmän alle astia, joka koko on vähintään 0,5 l.
13. Pistä imuputken pää astiaan ja paina **ok**.
 - ✓ Kalkinpoisto-ohjelma kestää n. 20 minuuttia.
14. Huuhtelee vesisäiliö.
15. Paina **ok**.
16. Jos käytetään vedensuodatinta, laita se paikoilleen.
→ *"Vedensuodattimen asettaminen paikalleen ja aktivoiminen", Sivu 118*
17. Paina **ok**.
18. Täytä puhtaalla vedellä merkintään "max" asti.
19. Paina **ok**.
 - ✓ Ohjelma on nyt käynnissä noin 1 minuutti minuuttia ja huuhtelee laitteen.
20. Tyhjennä tippa-astia ja aseta se paikalleen.
21. Avaa kahvijauhelokero.
22. Laita kahvijauhelokeroon yksi Siemens-puhdistustabletti.
23. Sulje kahvijauhelokero ja paina **ok**.
24. Aseta suutinjärjestelmän alle astia, joka koko on vähintään 0,5 l ja paina **ok**.
 - ✓ Puhdistusohjelma kestää n. 7 minuuttia.
25. Tyhjennä tippa-astia ja aseta se paikalleen.
26. Puhdista maitojärjestelmän imuputki huolellisesti.
 - ✓ Ohjelma päättyy ja laite on käyttövalmis.

Toimintahäiriöiden korjaaminen

Voit poistaa itse laitteen pienet toimintahäiriöt. Tutustu häiriöiden korjaamisesta annettuihin ohjeisiin ennen kuin otat yhteyden huoltopalveluun. Näin vältät turhia kustannuksia.

VAROITUS

Sähköiskun vaara!

Epäasianmukaiset korjaukset ovat vaarallisia.

- ▶ Laitteen korjaustöitä saavat tehdä vain alan ammattilaiset.
- ▶ Laitteen korjaukseen saa käyttää vain alkuperäisiä varaosia.
- ▶ Jos laitteen verkkojohto vaurioituu, sen saa turvallisuussyistä vaihtaa vain valmistaja, sen huoltopalvelu tai vastaavan pätevyyden omaava henkilö.

Ilmoitukset näyttöruudussa

Häiriö	Syy	Häiriön poisto
Näyttöön tulee teksti "Sulje.", vaikka luukku on kiinni.	Luukku ei ole suljettu oikein.	▶ Paina luukku tiukasti kiinni.
	Laite on liian kuuma.	<ol style="list-style-type: none"> 1. Irrota laite sähköverkosta. 2. Odota 1 tunti ja anna laitteen jäähtyä.
Näyttöön tulee teksti "Tyhjennä tippa-allas ja laita se takaisin.", vaikka tippa-astia on tyhjä.	Laite on kytketty pois päältä eikä tunnista tyhjentämistä.	<ol style="list-style-type: none"> 1. Kytke laite päälle ja ota tippa-astia pois. 2. Aseta tippa-astia takaisin paikoilleen.
	Tippa-astia on likainen.	▶ Puhdista tippa-astia huolellisesti.
Näyttöön tulee teksti "Täytä vesisäiliö", vaikka vesisäiliö on täynnä.	Vesisäiliö on laitettu väärin paikoilleen.	▶ Aseta vesisäiliö oikein paikoilleen.
	Vesisäiliössä on hiilihapollista vettä.	▶ Täytä vesisäiliö raikkaalla vesijohtovedellä.
	Vesisäiliössä oleva uimuri on jumissa.	<ol style="list-style-type: none"> 1. Ota vesisäiliö pois paikaltaan. 2. Puhdista vesisäiliö huolellisesti.
	Uutta vedensuodatinta ei ole huuhdeltu käyttöohjeessa kuvatulla tavalla.	<ol style="list-style-type: none"> 1. Huuhtele vedensuodatin käyttöohjeessa kuvatulla tavalla. → "Vedensuodattimen asettaminen paikalleen ja aktivoiminen", Sivu 118 2. Huuhtele vedensuodatin käyttöön.
	Vedensuodattimessa on ilmaa.	<ol style="list-style-type: none"> 1. Anna vedensuodattimen olla upotettuna veteen aukko ylöspäin, kunnes ulos ei enää tule ilmakehää.

Häiriö	Syy	Häiriön poisto
Näyttöön tulee teksti "Täytä vesisäiliö", vaikka vesisäiliö on täynnä.		<p>2 Aseta suodatin takaisin paikoilleen. → <i>"Vedensuodattimen asettaminen paikalleen ja aktivoiminen", Sivu 118</i></p>
	Vedensuodatin on vanha.	▶ Ota käyttöön uusi vedensuodatin.
	Vesisäiliöön on kertynyt kalkkia, joka tukkii järjestelmän.	<p>1. Puhdista vesisäiliö huolellisesti. 2 Käynnistä kalkinpoisto-ohjelma. → <i>"Kalkinpoisto-ohjelman käyttäminen", Sivu 125</i></p>
Näyttöön ilmestyy teksti "Puhdista keitinyksikkö, laita se takaisin ja sulje luukku."	Keitinyksikkö on likainen.	▶ Puhdista keitinyksikkö. → <i>"Keitinyksikön puhdistaminen", Sivu 123</i>
	Keitinyksikön mekanismi on jäykkä.	▶ Puhdista keitinyksikkö. → <i>"Keitinyksikön puhdistaminen", Sivu 123</i>
	Keitinyksikössä liian paljon kahvijauhetta.	▶ Käytä enintään 2 tasapäästä mittalusikallista kahvijauhetta. → <i>"Keitinyksikön puhdistaminen", Sivu 123</i>
Näyttöön ilmestyy teksti "Jännite (V) ei ole oikea."	Sähköasennuksen jännite on väärä.	▶ Laitteen sallittu jännite on 220 - 240 V.
Näyttöön ilmestyy teksti "Käynnistä laite uudelleen."	Keitinyksikkö on hyvin likainen tai sitä ei voi poistaa.	<p>▶ Käynnistä laite uudelleen. ▶ Puhdista keitinyksikkö. → <i>"Keitinyksikön puhdistaminen", Sivu 123</i></p>
	Laitteessa on häiriö.	<p>1. Irrota pistoke pistorasiasta ja odota 10 sekuntia. 2. Liitä verkkopistoke pistorasiaan.</p>
Näyttöön tulee hyvin usein teksti "calc'nClean".	Pehmennetty vesi sisältää vielä vähäisiä määriä kalkkia.	<p>1. Ota käyttöön uusi vedensuodatin. → <i>"Vedensuodattimen asettaminen paikalleen ja aktivoiminen", Sivu 118</i></p> <p>2. Säädä vedenkovuus. → <i>"Säädä veden kovuus", Sivu 112</i></p>
	Käytetään väärää tai liian vähän kalkinpoistoainetta.	▶ Käytä kalkinpoistoon ainoastaan soveltuvia tabletteja.
	Huolto-ohjelmaa ei suoritettu loppuun.	▶ Palauta huolto-ohjelma. → <i>"Huolto-ohjelmien palauttaminen", Sivu 125</i>

Toimintahäiriöt

Häiriö	Syy	Häiriön poisto
Laite ei enää reagoi.	Laitteessa on häiriö.	<ol style="list-style-type: none"> 1. Irrota pistoke pistorasiasta ja odota 10 sekuntia. 2. Liitä verkkopistoke pistorasiaan.
Laitteesta tulee ulos vain vettä, ei kahvia.	Laite ei tunnista tyhjää kahvipapusaäiliötä.	<ul style="list-style-type: none"> ▶ Lisää kahvipapuja.
	Keitinyksikön kahvikanava on tukossa.	<ul style="list-style-type: none"> ▶ Puhdista keitinyksikkö. → <i>"Keitinyksikön puhdistaminen", Sivu 123</i>
	Pavut ovat liian öljyisiä eivätkä putoa myllyyn.	<ul style="list-style-type: none"> ▶ Kopauta hieman kahvipapusaäiliötä. ▶ Vaihda kahvilaatua. Älä käytä öljyisiä papuja. ▶ Puhdista tyhjä kahvipapusaäiliö kostealla rätillä.
	Keittoyksikkö ei ole oikein paikoillaan.	<ul style="list-style-type: none"> ▶ Työnnä keittoyksikkö kokonaan taakse.
Laitteesta ei tule maitovaahtoa.	Maitojärjestelmä on likainen.	<ul style="list-style-type: none"> ▶ Pese maitojärjestelmä astianpesukoneessa. → <i>"Maitojärjestelmän puhdistaminen", Sivu 123</i>
	Maitoputki ei uppoa maitoon.	<ul style="list-style-type: none"> ▶ Käytä enemmän maitoa. ▶ Tarkista, uppoaako maitoputki maitoon.
	Laitteeseen on kertynyt paljon kalkkia.	<ul style="list-style-type: none"> ▶ Poista laitteesta kalkki. → <i>"Kalkinpoisto-ohjelman käyttäminen", Sivu 125</i>
Maitojärjestelmä ei ime maitoa.	Maitojärjestelmää ei ole koottu oikein.	<ul style="list-style-type: none"> ▶ Kokoa maitojärjestelmä oikein. → <i>"Maitojärjestelmän puhdistaminen", Sivu 123</i>
	Maitoputki ei uppoa maitoon.	<ul style="list-style-type: none"> ▶ Käytä enemmän maitoa. ▶ Tarkista, uppoaako maitoputki maitoon.
Maitovaahtoa on liian kylmää.	Maito on liian kylmää.	<ul style="list-style-type: none"> ▶ Käytä haaleaa maitoa.
Laitteesta ei tule ulos kuumaa vettä.	Maitojärjestelmä on likainen.	<ul style="list-style-type: none"> ▶ Pese maitojärjestelmä astianpesukoneessa. → <i>"Maitojärjestelmän puhdistaminen", Sivu 123</i>

Häiriö	Syy	Häiriön poisto
Laite ei valmista juomia.	Vedensuodattimessa on ilmaa.	<ol style="list-style-type: none"> 1. Anna vedensuodattimen olla upotettuna veteen aukko ylöspäin, kunnes ulos ei enää tule ilmakuplia. 2. Aseta suodatin takaisin paikoilleen. → <i>"Vedensuodattimen asettaminen paikalleen ja aktivoiminen"</i>, Sivu 118 <ul style="list-style-type: none"> ▶ Paina vedensuodatin vesisäiliöön suorassa asennossa ja lujasti.
Laitteen pohjalle on tippunut vettä.	Tippa-astia on otettu pois liian aikaisin.	<ol style="list-style-type: none"> 1. Ota vesisäiliö pois paikaltaan. 2. Puhdista vesisäiliö huolellisesti. <ul style="list-style-type: none"> ▶ Ota tippa-astia pois vasta, kun viimeisimmän juoman valmistuksesta on kulunut muutama sekunti.
Keitinyksikköä ei voi poistaa.	Keittoyksikkö ei ole poistoasennossa.	<ul style="list-style-type: none"> ▶ Kytke laite taas päälle.
Laite ei enää toimi. Näyttöjen vaihtaminen.	Laite on esittelymoduksessa.	<ol style="list-style-type: none"> 1. Irrota vesisäiliö ja täytä siihen puhdasta, kylmää vettä. 2. Aseta vesisäiliö taas paikoilleen.
Mylly ei käynnisty.	Laite on liian kuuma.	<ol style="list-style-type: none"> 1. Irrota laite sähköverkosta. 2. Odota 1 tunti ja anna laitteen jäähtyä.
Kahvimylly ei jauha kahvipapuja, vaikka kahvipapusaäiliö on täynnä.	Pavut ovat liian öljyisiä eivätkä putoa myllyyn.	<ul style="list-style-type: none"> ▶ Kopauta hieman kahvipapusaäiliötä. ▶ Vaihda kahvilaatua. Älä käytä öljyisiä papuja. ▶ Puhdista tyhjä kahvipapusaäiliö kostealla rätillä.

Ongelma lopputuloksessa

Häiriö	Syy	Häiriön poisto
Kahvin tai maitovaahdon laatu vaihtelee huomattavasti.	Laitteeseen on kertynyt kalkkia.	<ul style="list-style-type: none"> ▶ Poista laitteesta kalkki. → <i>"Kalkinpoisto-ohjelman käyttäminen"</i>, Sivu 125
Maitovaahdon laatu vaihtelee.	Maitovaahdon laatu riippuu käytettävän maidon tai kasvimaan tyyppistä.	<ul style="list-style-type: none"> ▶ Optimoitu tulos valitsemalla sopivin maito tai kasvimaatyyppi.

Häiriö	Syy	Häiriön poisto
Kahvia ei tule ulos tai tulee ulos vain tipottain.	Jauhatusaste on asetettu liian hienoksi.	▶ Säädä jauhatusta karkeammaksi. → <i>"Valitse jauhatustaseta", Sivu 117</i>
Asetettua täyttömäärää ei saavuteta.	Laitteeseen on kertynyt paljon kalkkia.	▶ Poista laitteesta kalkki. → <i>"Kalkinpoisto-ohjelman käyttäminen", Sivu 125</i>
	Vedensuodattimessa on ilmaa.	1. Anna vedensuodattimen olla upotettuna veteen aukko ylöspäin, kunnes ulos ei enää tule ilmakuplia. 2. Aseta suodatin takaisin paikoilleen. → <i>"Vedensuodattimen asettaminen paikalleen ja aktivoiminen", Sivu 118</i>
	Laite on likainen.	▶ Puhdista keitinyksikkö. → <i>"Keitinyksikön puhdistaminen", Sivu 123</i> ▶ Poista laitteesta kalkki ja puhdista se. → <i>"calc'nClean-ohjelman käyttö", Sivu 126</i>
	Kahvin vahvuus on asetettu liian voimakkaaksi.	▶ Alenna kahvin vahvuutta esim. "normaali". → <i>"Kahvin vahvuuden muuttaminen", Sivu 117</i>
Kahvissa ei ole "cremaa" (vaahtoa).	Kahvilaatu ei ole optimaalinen.	▶ Käytä kahvilaatua, jossa on enemmän robusta-papuja. ▶ Käytä tummemmaksi paahdettuja papuja.
	Pavut eivät ole enää paahtotuoreita.	▶ Käytä tuoreita papuja.
	Jauhatusaste ei sovi kahvipapuille.	▶ Säädä jauhatustaseta hienommaksi. → <i>"Valitse jauhatustaseta", Sivu 117</i>
Kahvi on liian hapanta.	Jauhatusaste on asetettu liian karkeaksi.	▶ Säädä jauhatustaseta hienommaksi. → <i>"Valitse jauhatustaseta", Sivu 117</i>
	Kahvilaatu ei ole optimaalinen.	▶ Käytä kahvilaatua, jossa on enemmän robusta-papuja. ▶ Käytä tummemmaksi paahdettuja papuja.
Kahvi on liian väkevää.	Jauhatusaste on asetettu liian hienoksi.	▶ Säädä jauhatusta karkeammaksi. → <i>"Valitse jauhatustaseta", Sivu 117</i>

Häiriö	Syy	Häiriön poisto
Kahvi on liian väkevää.	Kahvilaatu ei ole optimaalinen.	▶ Vaihda kahvilaatua.
Kahvi maistuu palaneelta.	Jauhatusaste on asetettu liian hienoksi.	▶ Säädä jauhatusta karkeammaksi. → <i>"Valitse jauhatustaste", Sivu 117</i>
	Kahvilaatu ei ole optimaalinen.	▶ Vaihda kahvilaatua.
	Kahvin lämpötila on liian korkea.	▶ Säädä kahvin lämpötila alhaisemmaksi. → <i>"Perusasetusten yleiskuva", Sivu 119</i>
Kahvinporot eivät ole kiinteässä muodossa ja ne ovat liian märkiä.	Jauhatusastetta ei ole asetettu optimaaliseksi.	▶ Säädä jauhatustaste karkeammaksi tai hienommaksi. → <i>"Valitse jauhatustaste", Sivu 117</i>
	Kahvijauhetta on liian vähän.	▶ Käytä 2 tasapäistä mittalusikallista kahvijauhoja.
	Pavut ovat liian öljyisiä.	▶ Käytä toista papulajia.

Kuljetus, säilytys ja hävittäminen

Tästä näet, miten valmistelet laitteesi kuljetusta ja säilytystä varten. Lisäksi saat tietoa käytöstä poistettujen laitteiden hävittämisestä.

Pakkassuojan aktivointi

Suojaa laitteesi pakkaselta kuljetuksen ja säilytyksen ajaksi.

HUOMIO!

Laitteeseen jääneet nesteet voivat vahingoittaa laitetta kuljetuksen tai säilytyksen yhteydessä.

- Tyhjennä putkisto ennen kuljetusta ja säilytystä.

Edellytykset

- Laite on käyttövalmis.
 - Vesisäiliö on täytetty.
1. Ota maitoastia laitteesta.
 2. Puhdista keittoyksikkö.
→ "Keitinyksikön puhdistaminen", Sivu 123
 3. Aseta suutinjärjestelmän alle iso astia.
 4. Paina  niin monta kertaa, kunnes "Maitovahto" tulee näyttöön.
 5. Paina **ml** niin monta kertaa, kunnes 240 ml tulee näyttöön.
 6. Paina ^{start}
_{stop}.
 7. Odota, kunnes laitteesta tulee ulos höyryä.
 8. Ota vesisäiliö pois paikaltaan.
✓ Laite tyhjenee automaattisesti.
 9. Jos näyttöön tulee ilmoitus "Täytä vesisäiliö", jätä se huomiotta.
 10. Tyhjennä vesisäiliö ja tippa-astia ja puhdista ne.
 11. Kiinnitä vesisäiliö ja tippa-astia paikoilleen.
 12. Kytke laite pois päältä ja irrota se sähköverkosta.

Käytöstä poistetun laitteen hävittäminen

Ympäristön huomioivan hävittämisen avulla arvokkaita raaka-aineita voidaan käyttää uudelleen.

1. Irrota verkkojohdon pistoke pistorasiasta.
2. Katkaise verkkojohto.
3. Hävitä laite ympäristöystävällisesti.



Tämän laitteen merkintä perustuu käytettyjä sähkö- ja elektroniikkalaitteita (waste electrical and electronic equipment - WEEE) koskevaan direktiiviin 2012/19/EU. Tämä direktiivi määrittää käytettyjen laitteiden palautus- ja kierrätys-säännökset koko EU:n alueella.

Huoltopalvelu

Jos sinulla on kysyttävää, et saa poistettua häiriötä itse tai laite on korjattava, käänny huoltopalvelumme puoleen.

Voit poistaa monia ongelmia itse tässä käyttöohjeessa annettujen häiriönpoisto-ohjeiden tai verkkosivujemme ohjeiden avulla. Ota muussa tapauksessa yhteys huoltopalveluun.

Löydämme varmasti aina sopivan ratkaisun.

Varmistamme, että laitteesi korjataan koulutetun huoltohenkilöstön toimesta valmistajan alkuperäisiä varaosia käyttäen niin takuutapauksissa kuin takuuajan päätyttyäkin.

Ekosuunnittelua koskevan asetuksen mukaisia toiminnan kannalta oleellisia osia on saatavilla huoltopalvelumme kautta vähintään 7 vuoden ajan laitteen markkinoille saattamisen jälkeen Euroopan talousalueella.

Huom: Huoltopalvelu on valmistajan takuun puitteissa maksuton.

Lisätietoja käyttömaan takuuajasta ja takuuehdoista saat huoltopalvelustamme, kauppiaalta tai verkkosivuiltamme.

Kun otat yhteyden huoltopalveluun, tarvitset laitteen mallinumeron (E-Nr.) ja valmistusnumeron (FD).

Huoltopalvelun yhteystiedot löydät ohjeen lopussa olevasta huoltopalveluluettelosta tai internet-sivuiltamme.

Mallinumero (E-nro) ja valmistusnumero (FD)

Mallinumero (E-nro) ja valmistusnumero (FD) on merkitty koneen tyyppikilpeen.

Merkitse laitteen tiedot ja huoltopalvelun puhelinnumero muistiin, niin löydät ne taas nopeasti.

Takuuehdot

Sinulla on oikeus takuuseen seuraavassa mainittujen ehtojen mukaisesti.

Tälle laitteelle ovat voimassa maahantuojaan myöntämät takuuehdot. Täydelliset takuuehdot saat myyntiliikkeeltä, josta olet ostanut laitteen. Takuutapauksessa on näytettävä ostokuitti.

Tekniset tiedot

Tästä löydät laitteesi numero- ja muut tiedot.

Jännite	220–240 V ~
Taajuus	50 Hz
Liitäntäteho	1500 W
Pumpun maksimipaine (staattinen)	15 bar

Vesisäiliön maksimitilavuus (ilman suodatinta)	1,7 l
Kahvipapusaäiliön maksimitilavuus	270 g
Johdon pituus	100 cm
Laitteen korkeus	37,3 cm
Laitteen leveys	27,6 cm
Laitteen syvyys	45,2 cm
Paino, tyhjänä	8-9 kg
Kahvimyily	Keraaminen

Service world-wide

Central Service Contacts

AE United Arab Emirates, الإمارات العربية المتحدة

BSH Home Appliances FZE
Round About 13, Plot Nr MO-0532A
Jebel Ali Free Zone - Dubai
Tel.: 04 881 4401*
mailto:service.uae@bshg.com
www.siemens-home.bsh-group.com/me
*Sun-Thu 8am to 5 pm (exclude public holidays)

AM Armenia, Հայաստան

ZIG ZAG LLC
Charenci str. 25
Yerevan 375025
Tel.: 010 55 60 10
mailto:service@zigzag.am
www.zigzag.am

AT Österreich, Austria

BSH Hausgeräte Gesellschaft mbH
Werkskundendienst für Hausgeräte
Quellenstrasse 2a
1100 Wien
Online Reparaturannahme, Ersatzteile und Zubehör und viele weitere Infos unter:
www.siemens-home.bsh-group.at
Reparaturservice, Ersatzteile & Zubehör, Produktinformationen Tel.: 0810 550 522*
mailto:vie-stoerungsannahme@bshg.com
*Wir sind an 365 Tagen von 07:00 bis 22:00 Uhr für Sie erreichbar.

AU Australia

BSH Home Appliances Pty. Ltd.
Gate 1, 1555 Centre Road
Clayton, Victoria 3168
Tel.: 1300 167 425*
mailto:aftersales.au@bshg.com
www.siemens-home.bsh-group.com/au
*Mo-Fr: 24 hours

AZ AZ Azərbaycan Respublikası, Azerbaijan

Baku Service Company MMC
Azadliq Pr. 116
Baku
Tel.: 12 530 90 35
mailto:info@ser-cen.az
www.ser-cen.az

AZ Azərbaycan Respublikası, Azerbaijan
Yurd Service MMC
50, Bakikhanov Str.
Baku, AZ1007
Tel.: 12 480 33 01
mailto:info-service@yurd.az
www.yurd.az

BE Belgique, België, Belgium

BSH Home Appliances S.A. - N.V.
Avenue du Laerbeek 74 Laarbeeklaan 74
1090 Bruxelles - Brussel
Tel.: 02 475 70 02
mailto:bru-repairs@bshg.com
www.siemens-home.bsh-group.com/be

BH Bahrain, البحرين

Bahrain Gas WLL
Bldg 725/ Road 117/ Block 701., Sheikh
Salman Highway, Tubli-701; Bahrain
Manama
Tel.: 01 753 11 11*
mailto:info@bahraingas.bh
*Sun-Thu 8am to 6pm (exclude public holidays)

BY Belarus, Беларусь

ООО "БСХ Бытовая техника"
тел.: 495 737 2962
mailto:mok-kdh@bshg.com

CH Schweiz, Suisse, Svizzera, Switzerland

BSH Hausgeräte AG
Siemens Hausgeräte Service
Fahrweidstrasse 80
8954 Geroldswil
Reparaturservice, Ersatzteile & Zubehör,
Produktinformationen Tel.: 0848 888 500
mailto:ch-service@bshg.com
mailto:ch-spareparts@bshg.com
www.siemens-home.bsh-group.com/ch

CN China, 中国

BSH Home Appliances Service Jiangsu
Co. Ltd.
19F, Jinling Asia Pacific Tower, No.2 Han-
zhong Road, Gulou District
210005 Nanjing, Jiangsu Province
Service Tel.: 400 8899 999*
mailto:careline.china@bshg.com
www.siemens-home.bsh-group.cn
*phone rate depends on the network used

CY Cyprus, Κύπρος

BSH Ikiakes Syskeves-Service
39, Arh. Makaariou III Str.
2407 Egomi/Nikosia (Lefkosia)
Tel.: 777 78 007
mailto:EGO-CYCustomerService@bshg.com

CYN

Turkish Rep. Of North Cyprus
Argas Limited Company
37 Osman Paşa Cad. K. Çitlik
Lefkoşa
Tel.: 0228 40 70
mailto:argas.teknik@yar-group.com

Turkish Rep. Of North Cyprus

Semson Ticaret Sti. Ltd.
Bedrettin Demirel Cad. no 17
Girne
Tel.: 0816 04 94
mailto:m.defterali@ercantangroup.com

CZ Česká republika, Czech Republic

Více informací (např. záruční podmínky,
prodloužená záruka aj.) naleznete na
webových stránkách www.siemens-
home.bsh-group.com/cz/ nebo nás kon-
taktujte na +420 251 095 511
BSH domácí spotřebiče s.r.o.
Radlická 350/107c
158 00 Praha 5
Příjem oprav Tel: +420 251 095 042
mailto:opravy@bshg.com

DE Deutschland, Germany

BSH Hausgeräte Service GmbH
Zentralwerkstatt für kleine Hausgeräte
Trautskirchener Strasse 6-8
90431 Nürnberg
Online Auftragsstatus, Pickup Service für
Kaffeevollautomaten und viele weitere In-
fos unter: www.siemens-home.bsh-
group.de
Reparaturservice, Ersatzteile & Zubehör,
Produkt-Informationen: Tel.: 0911 70
440 044
mailto:cp-servicecenter@bshg.com

DK Danmark, Denmark

BSH Hvidevarer A/S
Telegrafvej 4
2750 Ballerup
Tel.: 44 89 80 28
mailto:BSH-Service.dk@bshg.com
www.siemens-home.bsh-group.com/dk

- ES** España, Spain
En caso de avería puede ponerse en contacto con nosotros, su aparato será trasladado a nuestro taller especializado de cafeteras.
BSH Electrodomésticos España S.A.
Servicio Oficial del Fabricante
Parque Empresarial PLAZA, C/ Manfre-
donia, 6
50197 Zaragoza
Tel.: 976 305 714
mailto:CAU-Siemens@bshg.com
www.siemens-home.bsh-group.es
- FI** Suomi, Finland
BSH Kodinkoneet Oy
Itälähdenkatu 18 A, PL 123
00201 Helsinki
Tel.: 0207 510 715*
mailto:Siemens-Service-FI@bshg.com
www.siemens-home.bsh-group.com/fi
*Soittajahinta on kiinteästä verkosta ja
matkapuhelimesta 8,35 snt/puh +
16,69 snt/min.
- FR** France
BSH Electroménager S.A.S.
26 ave Michelet - CS 90045
93582 SAINT-OUEN cedex
Service interventions à domicile: 0 140
101 200
Service Consommateurs: 0 892 698
110*
Service Pièces Détachées et Ac-
cessoires: 0 892 698 009*
mailto:serviceconsom-
mateur.fr@siemens-home.bsh-
group.com
www.siemens-home.bsh-group.fr
*(Service 0,40 €/ min + prix appel)
- GB** Great Britain
BSH Home Appliances Ltd.
Grand Union House, Old Wolverton
Road, Wolverton
Milton Keynes MK12 5PT
To arrange an engineer visit, to order
spare parts and accessories or for
product advice please visit
www.siemens-home.bsh-group.com/uk
Or call Tel.: 0344 892 8999*
*Calls are charged at the basic rate,
please check with your telephone ser-
vice provider for exact charges
- GE** Georgia, საქართველო
Elit Service Ltd.
Vake-Saburtalo district, Intersection of Al.
Kazbegi ave. and Kavtaradze Str. 0186,
Kavtaradze str. 1
Tbilisi
Tel.: 32 300 020
mailto:info@es.ge
- GR** Greece, Ελλάδα
BSH Ikiakos Siskeves A.B.E.
Central Branch Service
17 km E.O. Athinon-Lamias & Potamou
20
14564 Kifisia
Τηλέφωνο: 210 4277 600
Τηλέφωνο: 210 4277 701
mailto:nkf-CustomerService@bshg.com
www.siemens-home.bsh-group.com/gr
- HK** Hong Kong, 香港
BSH Home Appliances Limited
香港新界荃灣青山公路388號中染
大廈23樓07室 Unit 07, 23/F, CDW
Building, 388 Castle Peak Road,
Tsuen Wan, New Territories, Hong Kong
Tel.: 2565 6151 (HK)
Toll free 0800 030 (Macao)
mailto:siemens.hk.service@bshg.com
www.siemens-home.bsh-group.com/hk
- IE** Republic of Ireland
BSH Home Appliances Ltd.
M50 Business Park, Ballymount Road
Upper, Walkinstown
Dublin 12
To arrange an engineer visit, to order
spare parts and accessories or for
product advice please call Tel.: 01450
2655*
www.siemens-home.bsh-group.com/ie
*Calls are charged at the basic rate,
please check with your telephone ser-
vice provider for exact charges
- IL** Israel
C/S/B/ Home Appliance Ltd.
1, Hamasger St., North Industrial Park
Lod, 7129801
Tel.: 08 9777 222
mailto:csb-serv@csb-ltd.co.il
www.siemens-home.bsh-group.com/il
- IN** India, Bhārat, भारत
BSH Household Appliances Mfg. Pvt.
Ltd.
Arena House, Main Bldg, 2nd Floor, Plot
No. 103, Road No. 12, MIDC, Andheri
East
Mumbai 400093
Toll Free 1800 209 1850*
www.siemens-home.bsh-group.com/in
*Mo-Sa 8am to 8pm (exclude public holi-
days)
- IS** Iceland
Smith & Norland hf.
Noatuni 4
105 Reykjavik
Tel.: 0520 3000
www.sminor.is
- IT** Italia, Italy
BSH Elettrodomestici S.p.A.
Via. M. Nizzoli 1
20147 Milano (MI)
Tel. 02 412 678 200
mailto:info.it@siemens-home.bsh-
group.com
www.siemens-home.bsh-group.com/it
- KG** Kyrgyzstan, Кыргыз Республикасы
Oco0 Alfa Systems
Jibek Jolu str. 40
Bishkek
Tel.: 0702 98 53 53
mailto:alfas-service@mail.ru
- LU** Luxembourg
BSH électroménagers S.A.
13-15, ZI Bredeweues
1259 Senningerberg
Tel.: 26349 821
Reparaturen: lux-repair@bshg.com
Ersatzteile: lux-spare@bshg.com
www.siemens-home.bsh-group.com/lu
- MT** Malta
Aplan Limited The Atrium
The Atrium
Mriehel by Pass
BKR3000 Birkirkara
Tel.: 025 495 122
mailto:services@theatrium.com.mt
- NL** Nederland, Netherlands
BSH Huishoudapparaten B.V.
Taurusavenue 36
2132 LS Hoofddorp
Storingsmelding: Tel.: 088 424 4020
Onderdelenverkoop: Tel.: 088 424
4020
mailto:siemens-contactcen-
ter@bshg.com
mailto:siemens-onderdelen@bshg.com
www.siemens-home.bsh-group.nl
- NO** Norge, Norway
BSH Husholdningsapparater A/S
Grensesvingen 9
0661 Oslo
Tel.: 22 66 05 73
Tel.: 22 66 06 00
mailto:Siemens-Service-NO@bshg.com
www.siemens-home.bsh-group.com/no
- PL** Polska, Poland
BSH Sprzęt Gospodarstwa Domowego
Sp. z o.o.
Al. Jerozolimskie 183
02-222 Warszawa
Tel.: +48 42 271 5555
mailto:Servis.Fabryczny@bshg.com
www.siemens-home.bsh-group.pl

Service world-wide

-
- PT** Portugal
BSPH Electrodomésticos, Sociedade Unipessoal Lda.
Rua Alto do Montijo, nº 15
2790-012 Carnaxide
Tel.: 214 250 720
mailto:siemens.electrodomesticos.pt@bshg.com
www.siemens-home.bsh-group.com/pt
-
- RU** Russia, Россия
ООО «БСХ Бытовые Приборы»
Сервис от производителя
Малая Калужская, 15
119071 Москва
Тел.: 8 (800) 200 29 62
mailto:hotlineru@bshg.com
www.siemens-home.bsh-group.ru
-
- SE** Sverige, Sweden
BSH Home Appliances AB
Landsvägen 32
169 29 Solna
Tel.: 0771 195 500
Tel.: 0771 112 277
mailto:Siemens-Service-SE@bshg.com
www.siemens-home.bsh-group.com/se
-
- SK** Slovensko, Slovakia
Viac informácií (napr. záručné podmienky, predĺžená záruka a i.) nájdete na webových stránkach www.siemens-home.bsh-group.com/sk/ alebo nás kontaktujte na +420 251 095 511
BSH domácí spotřebiče s.r.o.
organizačná zložka Bratislava
Trnavská cesta 50
821 02 Bratislava
Prijem opráv Tel: +421 238 111 139
mailto:opravy@bshg.com
-
- TJ** Tadschikistan, Ҷумҳурии Тоҷикистон
Vostok Co. Ltd.
Yakkacinarskaya street No: 144/4
Dushanbe
Tel.: 44 600 78 72
mailto:Lola.Mirzoeva@vostok.tj
www.volna.tj
-
- TM** Türkmenistan, Turkmenistan
Bayram Anna Yuryewna
Stariya marka, Atabeyeva str., Spectrum mağaza
Ashgabat
Tel.: 012 26 94 16
mailto:steptm@mail.ru
-
- TR** Türkiye, Turkey
BSH Ev Aletleri Sanayi ve Ticaret A.S.
Fatih Sultan Mehmet Mahallesi, Balkan Caddesi No: 51
34771 Ümraniye, Istanbul
Tel.: 0 216 444 6688*
mailto:careline.turkey@bshg.com
www.siemens-home.bsh-group.com/tr
*Çağrı merkezini sabit hatlardan aramanın bedeli şehir içi ücretlendirme, Cep telefonlarından ise kullanılan tarifeye göre değişiklik göstermektedir
-
- UA** Ukraine, Україна
ТОВ "БСХ Побутова Техніка"
Тел.: 0 800 300 153*
mailto:BSH-serviceua@bshg.com
www.siemens-home.bsh-group.com/ua
*Безкоштовна Інфо-Лінія Пн-Пт з 9.00 до 18.00
-
- UZ** O'zbekiston Respublikasi, Republic of Uzbekistan
Elektronik Magnat
Beruni street No: 5/6
Tashkent
Tel.: 712 156 333
mailto:magnat.service.uzb@gmail.com
-
- ZA** South Africa
BSH Home Appliances (Pty) Ltd.
96 Fifteenth Road, Randjespark
1685 Midrand - Johannesburg
Tel.: 086 002 6724
mailto:bsh@iopen.co.za
mailto:applianceserviceza@bshg.com
www.siemens-home.bsh-group.com/za
-

BSH group is a Trademark Licensee of Siemens AG. Manufacturer's Service for Siemens Home Appliances.

BSH Hausgeräte GmbH

Carl-Wery-Straße 34

81739 München

GERMANY

www.siemens-home.bsh-group.com

Produceret af BSH Hausgeräte GmbH under varemærkelicens fra Siemens AG

Produsert av BSH Hausgeräte GmbH under Siemens AGs varemerkens

Tillverkas av BSH Hausgeräte GmbH under varumärkeslicens från Siemens AG

Valmistanut BSH Hausgeräte GmbH Siemens AG:n myöntämällä tavaramerkin käyttöluvalla



8001186426

(000325)

TZTP5xx2

da, no, sv, fi