

## BRUKSANVISNING

# TORKTUMMLARE

---



Läs denna bruksanvisning noga innan installationen påbörjas. Det kommer att förenkla installationen och säkerställa att produkten installeras på ett korrekt och säkert sätt. Förvara dessa instruktioner i närheten av produkten efter installationen för framtida referens.

### SVENSKA

F0RV308N1WD / F0RV508N1WD / F0RV309N1WD / F0RV509N1WD



MFL71887448  
Rev.00\_121721

[www.lg.com](http://www.lg.com)

Copyright © 2021 LG Electronics Inc. Alla rättigheter reserverade

# INNEHÅLLSFÖRTECKNING

Det kan finnas bilder eller innehåll i denna bruksanvisning som skiljer sig från modellen du köpt.

Denna bruksanvisning är föremål för revidering av tillverkaren.

## MILJÖVÅRD

<b>Miljömässiga och ekonomiska tips</b> .....	<b>5</b>
Energiförbrukning.....	5
Bortskaffning av den gamla produkten .....	6
Avfallshantering av förpackningsmaterialet .....	6
Denna torktumlare innehåller kylmedelsgaser .....	6

## SÄKERHETSANVISNINGAR

<b>LÄS ALLA ANVISNINGAR FÖR ANVÄNDNING</b> .....	<b>7</b>
Säkerhetsanvisningar .....	7
<b>VARNING</b> .....	<b>8</b>
Teknisk säkerhet .....	8
Maximal kapacitet.....	9
Installation .....	10
Drift.....	11
Underhåll.....	12
Bortskaffande .....	12

## DRIFT

<b>Kontrollpanel</b> .....	<b>14</b>
Kontrollpanelsfunktioner .....	14
Tid- och statusskärm.....	15
<b>Grundläggande drift</b> .....	<b>17</b>
Torka kläderna.....	17
<b>Förbereda plaggen</b> .....	<b>20</b>
Sortera plaggen.....	20
Kontrollera tvättrådsetiketten .....	20
Att kontrollera plaggen före inlastning.....	21
<b>Programtabell</b> .....	<b>22</b>
Programguide Sensor Drying.....	22
Programguiden för Timed Drying (tidsinställd torkning) .....	24
Extra alternativ .....	25
<b>Extra alternativ och funktioner</b> .....	<b>27</b>

Delay End (Tidsfördröjning) .....	27
Anti Crease (Skrynkefri) .....	27
Dry Level (Torknivå) .....	27
Beep On/Off (Pipsignal På/Av).....	27
EcoHybrid .....	28
Favorite (Favorit).....	28
Drum Light (Trumlampa) .....	28
More Time (Mer Tid) / Less Time (Mindre Tid).....	28
Child Lock (Barnlås).....	29
Rack Dry (Torkhylla) .....	29

## SMARTA FUNKTIONER

<b>Applikationen LG ThinQ .....</b>	<b>31</b>
Applikationsfunktioner för LG ThinQ.....	31
Innan du använder applikationen LG ThinQ .....	31
Installera applikationen LG ThinQ .....	32
Fjärrstyrning av apparaten .....	33
Radioutrustningsspecifikationer .....	33
Försäkran om överensstämmelse.....	34
<b>Smart Diagnosis .....</b>	<b>35</b>
Använda LG ThinQ för att diagnostisera problem.....	35
Använda akustisk diagnos för att diagnostisera problem.....	35

## UNDERHÅLL

<b>Rengöring efter varje torkning .....</b>	<b>36</b>
Rengöring av luddfiltret .....	36
Tömma vattenbehållaren.....	38
<b>Periodvis rengöring av apparaten .....</b>	<b>39</b>
Torka av fuktgivaren.....	39
Rengöring av ventilationsgallret för kalluft.....	39

## FELSÖKNING

<b>Innan du ringer efter service.....</b>	<b>40</b>
Felmeddelande.....	40
Drift.....	41
Prestanda .....	42
Lukter.....	46
Wi-Fi .....	46

## INSTALLATION

<b>Krav på installationsplats .....</b>	<b>48</b>
---	-----------

Installationsplats .....	48
Ventilation .....	49
Omgivande temperatur .....	49
Elanslutning .....	49
<b>Nivellering av apparaten .....</b>	<b>50</b>
Kontrollera nivellering .....	50
Justera och nivellera apparaten .....	50
Vända dörren .....	50
<b>Staplingsinstruktioner .....</b>	<b>53</b>
Staplingskit.....	53
Installeringsförfarandet .....	53
Installera avloppsslangen (tillval).....	55

## **BILAGA**

<b>Produktinformationsblad .....</b>	<b>56</b>
Kommissionens delegerade förordning (EU) nr 392/2012 .....	56
<b>Namn på delar och tillbehör .....</b>	<b>58</b>
Vy framifrån .....	58
Tillgängliga tillbehör .....	59
<b>Tekniska data .....</b>	<b>60</b>
Anmärkning för testinstitut .....	60
Specifikationer .....	60
Energiförbrukning vid vänteläge .....	61
<b>Ytterligare information .....</b>	<b>62</b>
Information om LED-belysning .....	62
Information om programvara med öppen källkod .....	62

## Energiförbrukning

- Apparaten presterar bäst vid en rumstemperatur på 23 °C.
- En hög atmosfärisk temperatur och ett litet rum kan både öka torktiden samt energiförbrukningen.
- Energiförbrukning kan påverkas av tvättens vikt. Ladda den maximala mängden kläder för det specifika programmet för att nyttja din apparat på bästa sätt.
- Lägg inte genomdränkta kläder i apparaten. Det kommer att förorsaka en längre torktid och högre energiförbrukning. Se till att kläderna centrifugeras ordentligt innan du lägger i dem.
- Om kläderna inte centrifugeras med hög hastighet under tvättningen kommer energiförbrukningen och torkningstiderna att öka. Om stora lakan eller täcken rullas upp kanske de inte torkar jämnt på grund av ojämnt luftflöde. Då kan de behöva tas ut och sättas in i apparaten igen för att säkerställa korrekt torkning.
- Öppna luckan och kontrollera att luddfiltret är rent. Om filtret är fullt av ludd kommer torktiderna att vara längre än normalt.

# Miljömässiga och ekonomiska tips

---

## Bortskaffning av den gamla produkten



- Den överkorsade soptunnesymbolen indikerar att elektroniskt och elektriskt avfall (WEEE) ska sorteras separat från hushållsavfallet och lämnas in till en av kommunen anvisad plats för återvinning.
- Kasserade elektroniska och elektriska produkter kan innehålla farliga substanser, korrekt avfallshantering av produkten förhindrar negativa konsekvenser för miljön och den mänskliga hälsan. Din gamla produkt kan även innehålla återanvändningsbara delar som kan användas för att reparera andra produkter samt innehålla värdefulla ämnen som kan återvinnas för att spara jordens resurser.
- Du kan ta din gamla produkt till butiken där du köpte den eller kontakta din kommun för information om närmaste WEEE-uppsamlingsställe. För att få den senaste informationen för ditt land, gå till [www.lg.com/global/recycling](http://www.lg.com/global/recycling)

## Avfallshantering av förpackningsmaterialet

- Kassera förpackningsavfallet enligt materialåtervinningssymbolerna. Lägg förpackningsavfallet i avsedda behållare för att återvinna det.

## Denna torktumlare innehåller kylmedelsgaser



R290 (GWP: 3): 0,145 kg Hermetiskt slutet.

# LÄS ALLA ANVISNINGAR FÖR ANVÄNDNING

---

Följande säkerhetsriktlinjer är avsedda att förhindra oförutsedda risker och skador till följd av osäker eller felaktig användning av produkten. Riktlinjerna är uppdelade i "VARNING" resp. "FÖRSIKTIGHET" enligt beskrivning nedan.

## Säkerhetsanvisningar

-  Denna symbol indikerar situationer och åtgärder för vilka risker föreligger. Läs avsnitt med denna symbol noggrant och följ anvisningarna för att undvika risker.
-  **VARNING**  
Indikerar att risk för allvarlig personskada eller dödsfall föreligger om anvisningarna inte följs.
-  **FÖRSIKTIGHET**  
Detta indikerar att risk för lätta personskador eller skador på apparaten föreligger om anvisningarna inte följs.

# VARNING

---

## **VARNING**

För att minska risken för explosion, brand, dödsfall, elstötar, personskador eller skållning när man använder denna produkt, ska man vidta grundläggande försiktighetsåtgärder, däribland.

---

## Teknisk säkerhet



### **VARNING - För att undvika brand Brandrisk och brandfarligt material**

- Hålla alla ventilationsöppningar i apparatens inhägnad eller inbyggda struktur fria från hinder. Om detta inte följs kan det resultera i en brand.
- Denna apparat innehåller kylmedlet R290, som är miljövänligt men lättantänt. Säkerställ att kylledningen inte skadas och håll öppna lågor och tändningskällor borta från apparaten.
- Denna apparat kan användas av barn från och med 8 års ålder och av personer som har nedsatt fysisk, sensorisk eller psykisk förmåga eller bristande erfarenhet och kunskap, förutsatt att användningen sker under tillsyn eller att dessa personer erhållit anvisningar gällande säker användning av apparaten och förstår därmed förknippade risker. Barn får inte leka med apparaten. Rengöring och användarunderhåll får inte utföras av barn utan tillsyn.
- Barn under 3 år ska hållas borta från apparaten såvida de inte hålls under ständig tillsyn.
- Torka inte otvättade artiklar i denna apparat.
- Sköljmedel eller liknande produkter ska användas enligt anvisningarna för respektive produkter.
- Avlägsna alla föremål, exempelvis tändare och tändstickor, från plaggens fickor innan de läggs in i apparaten.
- Stoppa aldrig apparaten innan torkcykeln avslutats, om inte alla artiklar snabbt kan tas ur och spridas ut så att värmen leds bort.



- Apparaten får inte användas om rengöring skett med industrikemikalier.
- Föremål som har smutsats ned med ämnen som matolja, vegetabilisk olja, aceton, alkohol, bensin, fotogen, fläckborttagningsmedel, terpentin, vax och vaxborttagningsmedel ska tvättas i varmt vatten med extra mycket tvättmedel innan de torkas i apparaten.
- Drink inte kondensvatten. Om så sker föreligger risk för livsmedelsburna sjukdomar.
- Om elkabeln är skadad måste den bytas ut av tillverkaren, någon av dess servicetekniker eller annan kvalificerad person för att undvika fara.
- Luddfiltret måste rengöras ofta.
- Ludd får inte tillåtas att samlas runt apparaten.
- Spreja inte torra tvättmedel direkt på produkten och använd inte produkten för att torka kläder behandlade med torra tvättmedel.
- Torka inte kläder som är fläckade med oljor. Oljefläckar (inklusive matoljor) på kläder kan inte tas bort helt även efter tvätt med vatten.
- Produkten får inte få sin strömförsörjning genom en extern kopplingsenhet, exempelvis en timer, eller anslutas till en krets som normalt sett slås på och av med ett verktyg.
- Töm omedelbart apparaten på kläder när torktumlingen är klar eller när strömmen stängs av vid torktumling. Det kan leda till brand om torktumlade kläder lämnas kvar obevakade i apparaten. Kläder som inte tas ur apparaten efter torkning kan leda till brand. Ta ut kläderna direkt efter torktumling och häng eller lägg dem utspridda för att svalna.
- Denna apparat är endast avsedd för hushållsbruk.

## Maximal kapacitet

- Den maximala kapaciteten för torkning av kläder är i vissa program:

# VARNING

---

FORV*08N1WD	FORV*09N1WD
8 kg	9 kg

- Den rekommenderade maximala kapaciteten för varje torkprogram kan variera. För att få bra torra resultat, se **Programtabell** i **DRIFT** kapitel för mer information.

## Installation

- Se till att apparaten är korrekt installerad, jordad och att den justeras av kvalificerad servicepersonal enligt installationsanvisningarna.
- Försök aldrig att använda apparaten om den är skadad, fungerar på ett felaktigt sätt, är delvis demonterad eller om delar saknas eller är skadade, inklusive skadad kabel eller kontakt.
- Denna apparat ska endast transporteras av två eller flera personer som håller i den ordentligt.
- Installera inte apparaten på en fuktig och dammig plats. Installera inte eller förvara apparaten utomhus, eller något vid annat område som utsätts för direkt solljus, vind eller regn eller temperaturer under fryspunkten.
- Se till att avloppsslangen är tät för att undvika läckor.
- Använd inte strömledaren om den är skadad eller om uttaget sitter löst – kontakta behörigt servicecenter för hjälp.
- Koppla inte in apparaten i ett grenuttag, en skarvsladd eller med en adapter.
- Föremål som skumgummi (latex), duschmössor, vattentäta textilier, gummade artiklar och kläder eller kuddar med skumgummistoppning får inte torkas i apparaten.
- Denna apparat får inte installeras bakom en låsbar dörr, en skjutdörr eller en dörr med gångjärn på motsatt sida av apparaten på ett sådant sätt att apparatens lucka inte kan öppnas fullständigt.
- Denna apparat måste jordas. I händelse av fel eller haveri kommer jordningen att minska risken för elektriska stötar genom att

tillhandahålla en väg med minsta motstånd för den elektriska strömmen.

- Denna apparat är utrustad med en elkabel med jordledare och jordad kontakt. Elkontakten får endast anslutas i ett lämpligt uttag som är korrekt installerat och jordat i enlighet med tillämpliga lokala regler och förordningar.
- Felaktigt utförd anslutning av jordledaren kan medföra risk för elektriska stötar. Rådgör med en kvalificerad elektriker eller servicetekniker vid tvekan om apparaten är korrekt jordad.
- Modifiera inte stickkontakten som medföljer apparaten. Låt en kvalificerad elektriker installera ett passande vägguttag om kontakten inte passar i vägguttaget.

## Drift

- Försök inte att separera paneler eller montera ned apparaten. Använd inte några vassa föremål när du använder kontrollpanelen.
- Du får varken reparera eller byta ut någon del av apparaten själv. Alla reparationer och all service måste utföras av kvalificerad personal, såvida det inte specifikt rekommenderas i denna användarhandbok. Använd endast delar godkända av fabriken.
- Håll området under och runt apparaten fritt från antändligt material, exempelvis ludd, papper, trasor eller kemikalier.
- Placera inga djur i apparaten.
- Lämna inte luckan till apparaten öppen. Barn kan hänga på luckan eller krypa in i apparaten vilket kan leda till sak- och personskador.
- För aldrig in händer i apparaten när den är i drift. Vänta tills trumman har stannat helt.
- Lägg inte in, tvätta eller torka artiklar som har rengjorts med, tvättats i, blötts i eller fläckats med antändliga eller explosiva ämnen (exempelvis vax, olja, färg, bensin, avfettningsmedel, kemtvättmedel, fotogen, vegetabilisk olja, matlagingsolja). Vid felaktig användning föreligger risk för brand och explosion.

# VARNING

---

- Vid översvämning: Koppla ur elkontakten och kontakta LG Electronics kundinformationscentrum.
- Tryck inte ner apparatens lucka när den är öppen.
- Använd inte brandfarlig gas eller brännbara ämnen (bensen, bensin, thinner, petroleum, alkohol etc.) i närheten av apparaten.
- Om avloppsslangen eller inloppsslangen fryser under vintern ska du tina upp den innan du använder apparaten.
- Håll alla typer av tvättmedel, sköljmedel och blekmedel borta från barn.
- Vidrör inte elkontakten eller apparatens kontroller med våta händer.
- Se till att elkabeln inte böjs för mycket och placera inga tunga föremål på den.

## Underhåll

- Ta bort eventuell fukt eller damm från nätkontakten innan du ansluter den till ett uttag.
- Koppla ur apparaten från eluttaget innan du rengör den. Man kopplar inte ut apparaten från eluttaget genom att ställa in kontrollerna på OFF eller ställa dem i viloläge.
- Koppla aldrig ur apparaten genom att dra i elkabeln. Grip alltid tag i elkontakten med ett stadigt grepp och dra den rakt från eluttaget.
- Spreja inte vatten på apparaten, varken invändigt eller utvändigt, i samband med rengöring.

## Bortskaffande

- Koppla ur och klipp av strömkabeln innan kassering av en gammal apparat för att förhindra felaktig användning.
- Allt förpackningsmaterial (t.ex. plastpåsar och frigolit) ska bortskaffas så att barn inte kan få tillgång till det. Förpackningsmaterialet kan orsaka kvävning.

- Avlägsna luckan innan apparaten tas ur drift eller bortskaffas så att barn eller små djur inte riskerar att stängas in inuti apparaten.

# Kontrollpanel

## Kontrollpanelsfunktioner

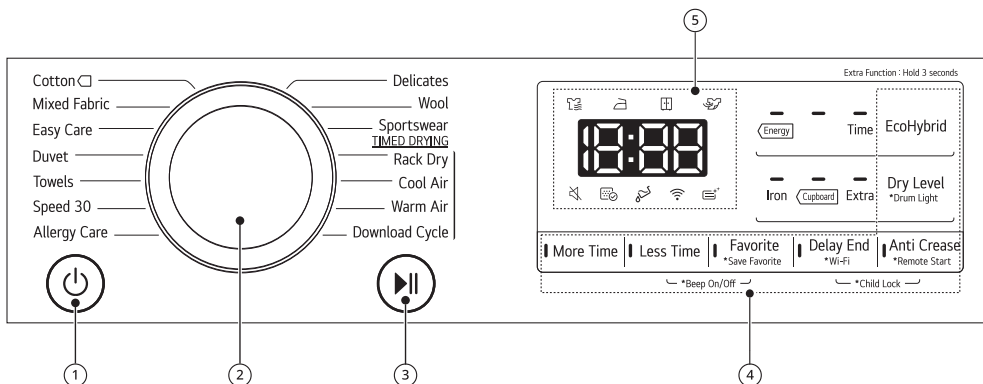

### ① Knappen **Ström På/Av**

- Tryck på knappen **Ström** för att sätta på och stänga av apparaten.
- Tryck på knappen **Ström** för att stänga av funktionen **Delay End (Tidsfördröjning)**.

### ② **Programvred**

- Programmen är tillgängliga enligt olika typer av kläder.
- En tänd lampa indikerar vilket program som har valts.

### ③ **Start/Paus Knapp**

- Den här knappen **Start/Paus** används för att starta eller pausa ett torkprogram.
- När i paus stängs strömmen av säkerhetsskäl av automatiskt efter en viss tid.

### ④ Extra alternativ och funktioner / ytterligare programknappar

- Använd dessa knappar för att välja önskade alternativ för det valda programmet. Inte alla alternativ finns tillgängliga för samtliga program.

### **Remote Start (Fjärrstart)**

Med LG ThinQ-appen kan du använda en smarttelefon för att fjärrkontrollera din apparat.

- För att använda Fjärrstartfunktionen, hänvisas till **SMART FUNKTIONERNA**.

### **Wi-Fi**

Tryck på och håll knappen **Delay End (Tidsfördröjning)** i 3 sekunder för att starta anslutningen mellan apparaten och **LG ThinQ**-appen.

### ⑤ Tid- och statusskärm

- Skärmen anger inställningar, beräknad återstående tid, alternativ samt statusmeddelanden. När apparaten slås på kommer förvalda inställningar att lysa på skärmen.

## Tid- och statusskärm

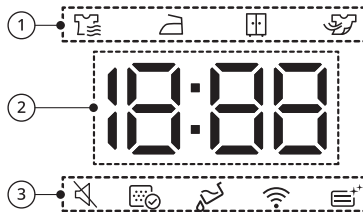

### ① Indikator för torkningsprocess

- Indikatorerna anger vilken del som körs och kvarstår under torkningen. Den aktiva delen blinkar, de återstående delarna förblir fasta. När en del är klar släcks motsvarande symbol. Om ett program är pausat slutar den aktiva delen att blinka.

Symbol	Beskrivning
	Torkningsförlopp
	Stryktorrt, torkningsförlopp
	Skåptorrt, torkningsförlopp
	Kylningsförlopp





### ② Visning av återstående tid

- När ett torkprogram har valts visas torktiden för valt program. Denna tidsangivelse ändras när du anger extra tillval för programmet.
- Felmeddelanden visas om apparaten diagnostiserar problem.

### ③ Indikator för extra alternativ och funktioner

Symbol	Beskrivning
	Denna symbol tänds när pipsignalen stängs av.

# Kontrollpanel

Symbol	Beskrivning
	<p>Den här symbolen tänds när luddfiltret måste rengöras eller har satts in.</p> <ul style="list-style-type: none"><li>• Rengöringsmeddelande: När du trycker på knappen <b>Ström</b> visas ikonen.</li><li>• Anmärkning saknad: När luddfiltret inte är isatt kommer ikonen visas och apparaten kommer inte kunna startas.</li></ul>
	<p>Denna symbol tänds när vattenbehållaren måste tömmas eller är full.</p> <ul style="list-style-type: none"><li>• Tömningsmeddelande: När du trycker på knappen <b>Ström</b> kommer den här ikonen att visas.</li><li>• Fullt vattenmeddelande: Den här ikonen kommer att visas och ett summerljud kommer att låta när apparaten är i drift.</li></ul>
	<p>Denna symbol tänds när apparaten är ansluten till ett Wi-Fi-nätverk i hemmet.</p>
	<p>Denna symbol tänds när kondensatorn tvättas.</p>



## Torka kläderna

Innan den första cykeln, ställ in apparaten på att torka i fem minuter för att värma upp trumman. Öppna luckan mellan laddningarna de första gångerna som du använder apparaten för se till att eventuella lukter från apparatens inre skingras.

Barn måste övervakas i syfte att se till att de inte klättrar in i trumman.

- 1 Se till att luddfiltret och vattenbehållaren är rena.

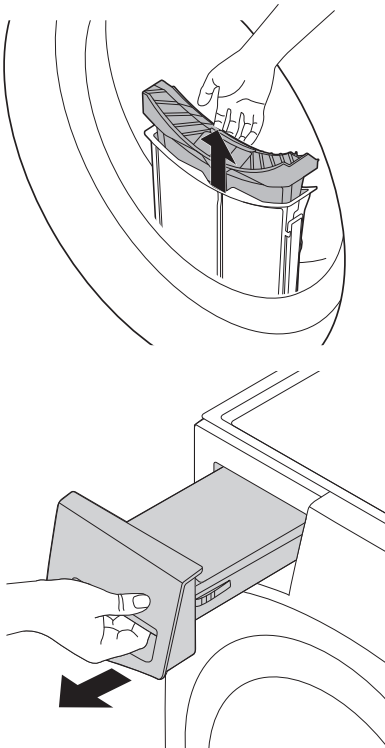

- Öppna luckan och kontrollera att luddfiltret är rent. Om filtret är fullt

av ludd kommer torktiderna att vara längre än normalt.

- Dra ut vattenbehållaren och töm ut vattenkondensen. Om vattenbehållaren är full kan apparaten komma att stanna mitt under cykeln.

## ANMÄRKNING

- I vissa fall kan LED-fönstret komma att visa ikonen  för att informera dig om att vattenbehållaren är full. Om detta sker, töm då vattenbehållaren.

- 2 Placera tvätten i trumman efter sortering, och stäng sedan luckan.
  - Tryck in tvätten djupt in i trumman så att den hålls borta från tätningen. Om tvätten fastnar mellan lucka och tätning kan de skadas i samband med torkning.
  - Tvätten bör sorteras efter textil typ och torrhetsgrad.
  - Samtliga eventuella snören och skärp på tvätten bör knytas ihop och fixeras ordentligt innan tvätten placeras i trumman.
- 3 Tryck på knappen **Ström** för att slå på apparaten.
  - Beroende på modell kan knappen **Ström** komma att tändas i syfte att

# Grundläggande drift

---

indikera att apparaten är redo att börja torka.



- 4 Välj ett torkprogram genom att vrida programvalsredet.

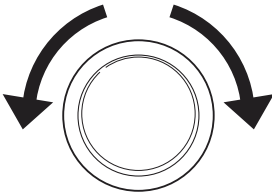

- 5 Tryck på knappen **Start/Paus** för att starta torkprogrammet.

- När du trycker på knappen kommer apparaten att ventileratrummans insida i tio sekunder, detta för att göra apparaten klar för torkning.



storlek och ursprunglig fukt mängd på kläderna.

---

- 6 Efter att torkprogrammet har avslutats, öppna luckan och ta ut tvätten.

## ⚠ FÖRSIKTIGHET

- Var försiktig! Trummans insida kan vara het.
- 

- 7 Tryck på knappen **Ström** för att stänga av apparaten.

- 8 Rengör luddfiltret och töm vattenbehållaren.

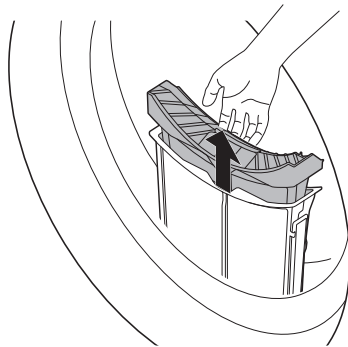

## ANMÄRKNING

- Apparaten tvättar ludd som ansamlas på kondensatorns yta och använder automatiskt vatten som kondenserats från kläderna i samband med drift.
- Frekvensen för rengöring av kondensorn kan variera beroende på

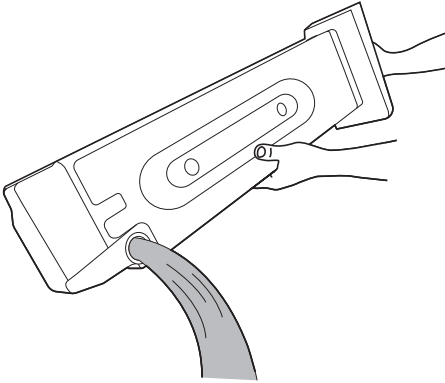

- 9 I syfte att minimera risken för luktbildning kan torktumlarens lucka om möjligt lämnas öppen eller på glänt under en kort tid, detta i syfte att ventileratrumman efter användning.

---

## **! VARNING**

- Av säkerhetsskäl bör du aldrig låta barn eller djur klättra in i apparaten. Detta kan förorsaka person- och egendomsskador.

---

## **ANMÄRKNING**

- Den sista delen av en torktumlarcykel sker utan värme (nedkylningscykel) för att tvätten ska få en temperatur som säkerställer att tvätten inte skadas.
  - En hög atmosfärisk temperatur och ett litet rum kan både öka torktiden samt energiförbrukningen.
-

# Förbereda plaggen

## ANMÄRKNING

- För bästa torkeffekt och mest effektiva energianvändning ska inte apparaten överbelastas.

## Sortera plaggen

Kläder har sina egna tvättrådsetiketter, så det rekommenderas att torka enligt rekommenderade tvättskötselråd.

Sortera plaggen efter storlek och textiltyp och förbered sedan plaggen i enlighet med symbolerna på tvättrådsetiketterna.

### Ylleplagg

- Torka ylleplagg med programmet **Wool (Ylle)**. Var noga med att följa symbolerna på tvättrådsetiketterna först. Ylle kanske inte blir helt torrt från cykeln, så upprepa inte torkning. Dra ut ylleplagg till sin ursprungliga form och låt dem plantorka.

### Vävda och stickade material

- Vissa vävda och stickade material kan krympa beroende på kvaliteten.

### Strykfritt och Syntetiska material

- Överbelasta inte apparaten. Ta ur strykfria artiklar så fort som möjligt ur apparaten när den stannar för att undvika skrynkling.

### Babykläder och nattlinnen

- Kontrollera alltid tvättrådsetiketterna.

### Gummi och plast

- Torka inte artiklar som är gjorda av eller innehåller gummi eller plast, såsom:

- förkläden, haklappar, stolklädsel
- Gardiner och bordsdukar
- Badmattor

### Glasfiber

- Torka inte glasfiberartiklar i denna apparat. Glaspartiklar kan finnas kvar i apparaten och därefter plockas upp av dina kläder i senare cykler.

## Kontrollera tvättrådsetiketten

Symbolerna på tvättrådsetiketten anger dina kläders textilmaterial och hur de ska torkas.

Symbol	Beskrivning
	Torkning
	Torktumla
	Skontvätt / Rynkfri
	Skonsam/ömtålig
	Torktumla inte
	Torka inte
	Hög värme

Symbol	Beskrivning
	Medelvärme
	Låg värme
	Utan värme/luft
	Hänga på tork
	Droptorka
	Plantorka
	I skuggan

- Tvätt med blandade material kan leda till att torkningstiden förlängs och att återstående tid som visas på displayen pausas under aktiv torkning tills den faktiska återstående tiden matchar tiden som visas.
- Se till att tömma samtliga fickor. Föremål som spikar, hårklämmor, tändstickor, pennor, mynt och nycklar kan skada såväl apparat som plagg.
- Avlägsna lösa skärp och stäng blyxtlås, krokar och snören i syfte att se till att dessa inte fastnar i andra plagg.

## Att kontrollera plaggen före inlastning

### FÖRSIKTIGHET

- Kontrollera att kläderna inte sitter fast mellan apparaten och luckan, annars kan kläderna skadas vid torkningen.
- Notera maximal laddningsstorlek i programtabellen för att få ut ett maximalt torkresultat från tillhörande torkprogram. Överbelastning ger ett bristfälligt torkresultat och förorsakar onödig veckbildning.
- Lasta inte in genomblöta kläder i apparaten. Det kommer att leda till en förlängd torkningstid och ökad energiförbrukning. Se till att kläderna centrifugerats ordentligt i tvättmaskinen innan du lastar in dem i torktummlaren.

# Programtabell

## Programguide Sensor Drying

Program	Cotton (Bomull) <input type="checkbox"/>	Max. tvättkapacitet	8 kg 9 kg
Beskrivning	Använd för att torka alla vanliga föremål som bomull, linne, skjortor, jeans eller blandade laster, förutom känsliga tyger som ull eller siden.		
Torknivå	Standard : <b>Cupboard (Skåptorrt)</b>	Tillgänglig: <b>Alla</b>	

Program	Mixed Fabric (Blandade Tyger)	Max. tvättkapacitet	4 kg
Beskrivning	Torkar blandade tyger samtidigt. <ul style="list-style-type: none"><li>• För olika typer av textilier utom speciella plagg (siden/fintvätt, sportkläder, mörka kläder, ylle, täcken/gardiner).</li></ul>		
Torknivå	Standard : <b>Cupboard (Skåptorrt)</b>	Tillgänglig: <b>Alla</b>	

Program	Easy Care (Syntet)	Max. tvättkapacitet	3,5 kg
Beskrivning	Torkar kläder som inte behöver strykas efter tvätten. <ul style="list-style-type: none"><li>• För polyamid, akryl, polyester.</li></ul>		
Torknivå	Standard : <b>Cupboard (Skåptorrt)</b>	Tillgängligt : <b>Cupboard (Skåptorrt), Iron (Stryktorrt)</b>	

Program	Duvet (Täcke)	Max. tvättkapacitet	2,5 kg
Beskrivning	Använd detta program för torkning av filtar eller skrymmande föremål som kuddar, filtar, täcken, lakan eller sängkläder för husdjur.		
Torknivå	Inte justerbar		

# Programtabell

<b>Program</b>	<b>Towels (Handdukar)</b>	<b>Max. tvättkapacitet</b>	<b>4,5 kg</b>
<b>Beskrivning</b>	Använd detta program för att torka handdukar.		
<b>Torknivå</b>	Inte justerbar		

<b>Program</b>	<b>Speed 30 (Snabb 30 min)</b>	<b>Max. tvättkapacitet</b>	<b>1 kg</b>
<b>Beskrivning</b>	Använd detta program för att torka lätta eller små föremål. (upp till 3 artiklar)		
<b>Torknivå</b>	Inte justerbar		

<b>Program</b>	<b>Allergy Care (Allergi)</b>	<b>Max. tvättkapacitet</b>	<b>4,5 kg</b>
<b>Beskrivning</b>	Använd detta program för att hjälpa till att minska allergener som damm kvalster.		
<b>Torknivå</b>	Inte justerbar		

<b>Program</b>	<b>Delicates (Skonsam)</b>	<b>Max. tvättkapacitet</b>	<b>1,5 kg</b>
<b>Beskrivning</b>	Använd detta program för att torka finskjortor/blusar, nylon, underkläder eller genomskinliga kläder och spetskläder som lätt kan skadas.		
<b>Torknivå</b>	Standard : <b>Cupboard (Skåpborrt)</b>	Tillgänglig: <b>Alla</b>	

<b>Program</b>	<b>Wool (Ylle)</b>	<b>Max. tvättkapacitet</b>	<b>1 kg</b>
<b>Beskrivning</b>	Använd detta program för torkning av krympbar ull eller handtvätt som kräver fintvätt.		
<b>Torknivå</b>	Inte justerbar		

# Programtabell

Program	Sportswear (Träningskläder)	Max. tvättkapacitet	2 kg
Beskrivning	Använd det här programmet för att torka specialkläder för sport och utomhuskläder.		
Torknivå	Inte justerbar		

Program	Download Cycle (Ladda ned program)	Max. tvättkapacitet	-
Beskrivning	Detta program låter dig ladda ned nya och speciella torkprogram för din apparat med hjälp av en smarttelefon. Standardprogrammet är <b>Avlägsna lukter</b> .		

## Programguiden för Timed Drying (tidsinställd torkning)

Program	Rack Dry (Torkhylla)	Max. tvättkapacitet	-
Beskrivning	Använd detta program för att torka kläder utan torktumling. Det är lämpligt för alla tyger som behöver fräschas upp.		
Torknivå	Inte justerbar		

Program	Cool Air (Kalluft)	Max. tvättkapacitet	-
Beskrivning	Använd detta program för att torka alla tyger som kan torktumlas utan värme.		
Torknivå	Inte justerbar		

Program	Warm Air (Varmluft)	Max. tvättkapacitet	-
Beskrivning	Använd detta program för att torka kläder som kan torktumlas med värme.		
Torknivå	Inte justerbar		



## ⚠ FÖRSIKTIGHET

- Om tvätten är mindre än 1 kg, använd programmet **Warm Air (Varmluft)** i torkprogrammen Tidsinställd torkning . Ylleartiklar bör torkas med hjälp av programmet **Wool (Ylle)** och värmekänsliga material, inklusive silke och underkläder bör torkas med hjälp av programmet **Delicates (Skonsam)**. Följ den rekommenderade tvättlasten när du väljer önskat program. Annars kan dina kläder skadas.

## ANMÄRKNING

- Om apparaten installeras som inbyggd under, kan det leda till försämrad prestanda.
- Om tvätten ej slungas med hög hastighet i samband med tvättning kommer energiförbrukningen att öka och torktiden förlängas. Om stora lakan eller överkast rullas ihop kanske de inte torkar jämnt på grund av ett ojämnt luftflöde. De kan komma att behöva avlägsnas och läggas i igen mitt i programmet för att de ska torka ordentligt.

## Extra alternativ

Program	EcoHybrid			Delay End (Tidsfördröjning)	Anti Crease (Skrynkelfri)
	Av	Energy (Energi)	Time (Time)		
Cotton (Bomull)		●	●	●	●
Mixed Fabric (Blandade Tyger)		●	●	●	●
Easy Care (Syntet)		●	●	●	●
Duvet (Täcke)			●	●	●
Towels (Handdukar)			●	●	●

# Programtabell

Program	EcoHybrid			Delay End (Tidsfördröjning)	Anti Crease (Skrynkelfri)
	Av	Energy (Energi)	Time (Time)		
Speed 30 (Snabb 30 min)			●	●	●
Allergy Care (Allergi)			●	●	●
Delicates (Skonsam)		●		●	●
Wool (Ylle)		●		●	●
Sportswear (Träningskläder)		●		●	●
Rack Dry (Torkhylla)		●		●	●
Cool Air (Kalluft)	●			●	●
Warm Air (Varmluft)		●	●	●	●

## Delay End (Tidsfördröjning)

Låter dig skjuta upp avslutningstiden för torkprogrammet från 3 till 19 timmar.

- 1 Slå på apparaten.
- 2 Välj ett program.
- 3 Tryck in **Delay End (Tidsfördröjning)**-knappen.
- 4 Ställ in time delay timme(ar) genom att trycka ner knappen **More Time (Mer Tid)**, **Less Time (Mindre Tid)**.
- 5 Tryck in **Start/Paus**-knappen.

## Anti Crease (Skrynkelfri)

Denna funktion låter dig förhindra att veck bildas när tvätten inte töms tillräckligt snabbt när torkprogrammet avslutats.

När detta alternativ är på visar en lampa att anti crease-funktionen är inställd, den tänds och maskinen körs upprepade gånger under 10 sekunder och pausar i 5 minuter. Alternativet stängs av automatiskt efter 2 timmar i slutet av torkprogrammet.

För att stänga av funktionen, tryck på **Anti Crease (Skrynkelfri)**-knappen innan du startar torkprogrammet.

---

### ANMÄRKNING

- När denna inställning har aktiverats visas en rektangel med en streckad

linje samt **End** på skärmen tills funktionen stängs av.

- När denna inställning har aktiverats fungerar bara knappen **Ström** när torkprogrammet har avslutats.
  - När ett torkprogram körs, pausa det först för att aktivera funktionen.
  - Stäng alltid av apparaten innan du plockar ut tvätten.
- 

## Dry Level (Torknivå)

Låter dig välja hur hårt torkprogrammet ska torka.

- **Extra (Extra torrt)**: För tjocka och vadderade tyger
- **Cupboard (Skåptorrt)**: För tyger som inte behöver strykas
- **Iron (Stryktorrt)**: För tyger som behöver strykas

- 1 Slå på apparaten.
- 2 Välj ett program.
- 3 Välj en torrhetsnivå genom att trycka på knappen **Dry Level (Torknivå)** upprepade gånger.

## Beep On/Off (Pipsignal På/Av)

Denna inställning låter dig slå på och av ljudsignalen. Tryck och håll samtidigt på knapparna **Less Time (Mindre Tid)** och **Favorite (Favorit)** i 3 sekunder.

# Extra alternativ och funktioner

---

- LED-lampan tänds när alternativet aktiveras.

## EcoHybrid

Ger dig alternativet att spara energi och tid.

- **Energy (Energi):** Alternativ för energisparande.
- **Time (Time):** Alternativ för tidssparande.

## Favorite (Favorit)

Låter dig spara anpassade torkningsprogram för framtida användning.

### Så här sparar du ditt favoritprogram

- 1 Slå på apparaten.
- 2 Välj ett torkningsprogram och ställ in ett alternativprogram eller extra funktioner. (**Anti Crease (Skrynkelfri)**, **Dry Level (Torknivå)**, etc.)
- 3 Tryck och håll nere knappen **Favorite (Favorit)** i tre sekunder.
- 4 Tryck på **Start/Paus**-knappen för att starta det anpassade torkningsprogrammet.

### Så här hämtar du ditt favoritprogram

- 1 Slå på apparaten.
- 2 Tryck in **Favorite (Favorit)**-knappen.
- 3 Tryck på **Start/Paus**-knappen för att starta det anpassade torkningsprogrammet.

## Drum Light (Trumlampa)

När apparaten körs är det möjligt att se trummans insida då man sätter på funktionen.

För att sätta på eller stänga av funktionen ska du trycka och hålla ned **Dry Level (Torknivå)**-knappen i 3 sekunder.

---

### ANMÄRKNING

- Lampan stängs av automatiskt efter 4 minuter.
  - Beroende på luckans beläggning kan du kanske se trummans insida.
- 

## More Time (Mer Tid) / Less Time (Mindre Tid)

Denna inställning låter dig öka eller minska torktiden när du använder manuella torkprogram som exempelvis **Rack Dry (Torkhylla)**, **Cool Air (Kallluft)** och **Warm Air (Varmluft)**.

# Extra alternativ och funktioner

- Tryck på knappen **More Time (Mer Tid)** för att öka tiden för det valda programmet med fem minuter.
- Tryck på knappen **Less Time (Mindre Tid)** för att minska tiden för det valda programmet med fem minuter.

## Child Lock (Barnlås)

Låter dig styra huruvida kontrollpanelen ska vara spärrad eller inte. Hindrar barn från att ändra program och styra maskinen.

## Låsning av kontrollpanelen

- 1 Tryck in och håll knapparna **Anti Crease (Skrynkelfri)** och **Delay End (Tidsfördröjning)** intryckta samtidigt i 3 sekunder.
- 2 En pipsignal avges och **CL** visas på displayen.
  - När funktionen är aktiverad låses samtliga knappar förutom knappen **Ström**.

## ANMÄRKNING

- Barnlåsfunktionen återställs inte genom att strömmen stängs av eller att alla program slutförs. Barnlåset måste inaktiveras innan några andra funktioner kan användas.

## Upplåsning av kontrollpanelen

Tryck in och håll knapparna **Anti Crease (Skrynkelfri)** och **Delay End (Tidsfördröjning)** intryckta samtidigt i 3 sekunder.

- En summer ljuder och den återstående tiden för det aktuella programmet visas igen på displayen.

## Rack Dry (Torkhylla)

Detta program är utformat för att användas med tvätt som måste torkas på en plan yta utan torktumling, inklusive tröjor och känsliga tyger.

För att använda detta program behövs ett torkställ som placeras inuti apparaten. Räckets emballage ska tas bort innan torkningen börjar.

## ANMÄRKNING

- Vissa modeller säljs inte med samtliga tillgängliga tillbehör, och du kan därför komma att behöva köpa torkstället först om detta inte medföljde din modell. Vänligen kontakta LG Electronics kundinformation eller besök företagets webbplats på <http://www.lg.com> för att köpa.

- 1 Öppna luckan.
- 2 Sätt i torkställets krok i mitten av trumman.

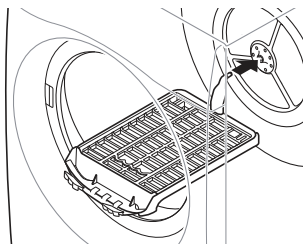

## Extra alternativ och funktioner

---

- 3 Placera torkstället på strukturen ovanför luddfiltret och tryck på det för att slutföra monteringen.

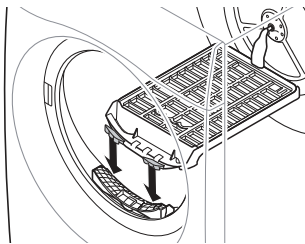

- 4 Placera våta föremål ovanpå stället. Se till att det finns utrymme runt föremålen så att luften kan cirkulera.

- Torkstället rör sig inte, men trumman roterar.

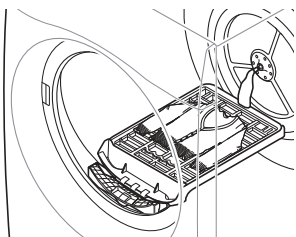

- 5 Stäng luckan.

- 6 Sätt på strömmen och välj **Rack Dry (Torkhylla)**.

- 7 Tryck in **Start/Paus**-knappen.

---

### ANMÄRKNING

- Kontrollera luddfiltret och ta bort ludd som har samlats från föremål som har torkats på torkstället.

- Knapparna för **More Time (Mer Tid)** / **Less Time (Mindre Tid)** kan användas för att finjustera torkningstiden.
-

Applikationen **LG ThinQ** låter dig kommunicera med apparaten genom en smartphone.

## Applikationsfunktioner för LG ThinQ

Kommunicera med apparaten från en smart telefon med hjälp av de praktiska smarta funktionerna.

### Smart Pairing (Smart parning)

Denna funktion väljer automatiskt det bästa programmet och de bästa inställningarna för torktumlaren utifrån användningsinformation om de senast använda tvättprogrammen.

---

#### ANMÄRKNING

- Både tvättmaskinen och torktumlaren måste vara anslutna till **LG ThinQ**-appen för att denna funktion ska kunna användas.
- Om du aktiverar denna funktion i **LG ThinQ**-appen och sedan sätter på torktumlaren efter det att tvättmaskinen har använts kommer ett rekommenderat torkningsprogram automatiskt att väljas.

### Smart Diagnosis

Den här funktioner tillhandahåller användbar information för felsökning och lösningar av problem för enheten, baserat på användarmönster.

### Pushnotifikation

När programmet är klart eller appen har problem, har du möjligheten att få push-meddelanden till en smarttelefon.

Meddelandena triggas även om appen **LG ThinQ** är avstängd.

### Energiövervakning

Denna funktion kontrollerar energiförbrukningen för de senast använda programmen och det månadsvisa genomsnittet.

### Inställningar

Tillåter dig att ställa in olika alternativ på apparaten och i applikationen.

---

#### ANMÄRKNING

- Om du byter din trådlösa router, internetleverantör eller lösenord, ta bort den registrerade apparaten från appen **LG ThinQ** och registrera den igen.
- Applikationen kan modifieras för förbättring av hushållsapparaten utan notis till användare.
- Funktioner kan variera beroende på modell.

## Innan du använder applikationen LG ThinQ

- 1 Kontrollera avståndet mellan utrustningen och den trådlösa routern (Wi-Fi nätverk).
  - Om avståndet mellan utrustningen och den trådlösa routern är för stor kommer signalstyrkan att vara svag. Det kan då ta för lång tid att

# Applikationen LG ThinQ

---

registrera eller så kan installationen misslyckas.

## 2 Stäng av **Mobildata** eller **Mobilnät** på din smarttelefon.

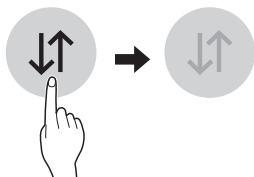

## 3 Anslut din smartphone till den trådlösa routern.

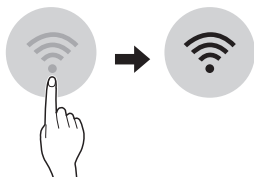

---

### ANMÄRKNING

- För att verifiera Wi-Fi anslutningen, kontrollera att ikonen  på kontrollpanelen lyser.
- Utrustningen stöder endast 2,4 GHz Wi-Fi nätverk. För att kontrollera ditt nätverks frekvens, kontakta din internetleverantör eller sök svar i manualen för den trådlösa router.
- **LG ThinQ** ansvarar inte för eventuella problem med nätverksanslutning eller fel, felfunktioner, eller fel som orsakas av nätverksanslutning.
- Om apparaten har problem vid anslutning till Wi-Fi-nätverket kan den vara för långt ifrån routern. Inskaffa en Wi-Fi-repeater (räckviddsutökare) för att förbättra Wi-Fi-signalens styrka.

- Wi-Fi-anslutningen kanske inte kan ansluta eller avbryts på grund av hemnätverksmiljön.
- Nätverksanslutningen kan eventuellt inte fungera ordentligt beroende på internetleverantören.
- Den omgivande trådlösa miljön kan leda till att den trådlösa nätverkstjänsten blir långsam.
- Om apparaten inte kan registreras på grund av problem med den trådlösa signalöverföringen drar du ut utrustningens kontakt och försöker på nytt efter några minuter.
- Om din trådlösa routers brandvägg är påslagen, stäng av brandväggen eller skapa ett undantag för den.
- Det trådlösa nätverksnamnet (SSID) ska vara en kombination av engelska bokstäver och siffror. (Använd inte specialtecken)
- Smartphone-användargränssnittet (UI) kan variera beroende på mobilens operativsystem (OS) och tillverkaren.
- Om routerns säkerhetskontroll är inställd på **WEP**, kan inställning av nätverk misslyckas. Ändra den till ett annat säkerhetsprotokoll (**WPA2** rekommenderas) och registrera produkten igen.

---

## Installera applikationen **LG ThinQ**

Sök efter applikationen **LG ThinQ** i Google Play & Apple App Butik på en smartphone. Följ instruktionerna för att ladda ner och installera applikationen.



## Fjärrstyrning av apparaten

### Remote Start (Fjärrstart)

Använd din smarttelefon för att fjärrstyra din apparat. Du kan även övervaka din programdrift för att hålla reda på hur mycket tid som återstår av programmet.

#### För att använda denna funktion

- 1 Tryck in **Ström**-knappen.
- 2 Lägg i kläderna i trumman.
- 3 Tryck på och håll knappen **Anti Crease (Skrynkelfri)** i 3 sekunder för att aktivera denna fjärrkontrollfunktion.
- 4 Starta ett program från appen **LG ThinQ** på din smarttelefon.

#### ANMÄRKNING

- När denna funktion är aktiverad kan du starta ett program från smarttelefon-appen **LG ThinQ**. Om programmet inte startas, kommer apparaten att vänta med att starta programmet tills det stängs av fjärrstyrt från appen eller denna funktion avaktiveras.
- Om luckan har öppnats, kan du inte fjärrstarta programmet.

#### Avaktivera funktionen manuellt

När funktionen är aktiverad, trycker du och håller ned knappen **Anti Crease (Skrynkelfri)** i 3 sekunder.

## Download Cycle (Ladda ned program)

Ladda ner nya och speciella cykler som inte inkluderas i grundläggande cykler för enheten.

Apparater som har anslutits kan ladda ner en mängd olika speciella program som är specifika för apparaten.

När nedladdningen av cykeln till apparaten är klar, behåller apparaten den nedladdade cykeln tills en ny cykel laddas ner.

#### ANMÄRKNING

- Endast ett nedladdat program åt gången kan lagras på enheten.

## Radioutrustningsspecifikationer

Modellnamn <sup>*1</sup>	Uteffekt (Max.)	Frekvensområde
LCW-004	17,82 dBm	2412 till 2472 MHz
LCW-007	17,59 dBm	

\*1 För att identifiera RF-modul installerad i apparaten, se etiketten som sitter på apparaten.

Programversion: V 1.0

Med hänsyn till användaren bör denna apparat installeras och användas med ett avstånd på åtminstone 20 cm mellan apparaten och kroppen.

## Försäkran om överensstämmelse



Härmed, uppger LG Electronics att radioutrustningstypen Torktumlare efterlever EU-direktiv 2014/53/EU. Hela texten om EU-direktivet gällande konformitet finns tillgänglig på följande internetadress:

<http://www.lg.com/global/support/cedoc/cedoc#>

LG Electronics European Shared Service Centre B.V.

Krijgsman 1, 1186 DM Amstelveen,  
Nederländerna

Använd den här funktionen för att hjälpa dig att diagnostisera och lösa problem med din apparat.

## ANMÄRKNING

- Av skäl som inte kan tillskrivas försumlighet av LGE kanske inte tjänsten fungerar på grund av externa faktorer t.ex., men inte begränsat till, Wi-Fi-tillgänglighet, Wi-Fi-frånkoppling, lokal appbutikspolicy eller att appen inte är tillgänglig.
- Funktionen kan ändras utan föregående meddelande och kan ha en annan form beroende på var du befinner dig.

## Använda LG ThinQ för att diagnostisera problem

Om det uppstår problem med din apparat med Wi-Fi kan den överföra felsökningsdata till en smartphone med applikationen **LG ThinQ**.

- Starta applikationen **LG ThinQ** och välj funktionen **Smart Diagnosis** i menyn. Följ instruktionerna i applikationen **LG ThinQ**.

## Använda akustisk diagnos för att diagnostisera problem

Följ instruktionerna nedan för att använda den hörbara diagnosmetoden.

- Starta applikationen **LG ThinQ** och välj funktionen **Smart Diagnosis** i menyn. Följ instruktionerna för akustisk diagnos i applikationen **LG ThinQ**.

- 1 Tryck på knappen **Ström** för att starta apparaten.
  - Tryck inte på några andra knappar och vrid inte på programvalsratten.

- 2 Placera smarttelefonens mikrofon nära logotypen **Ström**-knappen.

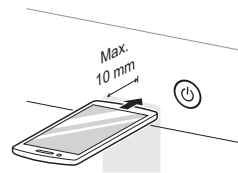

- 3 Tryck in knappen **More Time (Mer Tid)** i 3 sekunder eller längre medan du håller smarttelefonens mikrofon mot **Ström**-knappen tills dataöverföringen har slutförts.
  - Håll smartphonen på plats tills dataöverföringen har slutförts. Återstående tid för dataöverföringen visas.

- 4 När dataöverföringen är klar visas diagnosen i applikationen.

## ANMÄRKNING

- För bästa resultat, flytta inte smartphonen när tonerna överförs.

# Rengöring efter varje torkning

## ⚠ VARNING

- Dra ut elkontakten innan apparaten rengörs. Om du inte drar ur kontakten kan det orsaka elektriska stötar.

## Rengöring av luddfiltret

### ⚠ FÖRSIKTIGHET

- Rengör luddfiltret på rätt sätt i enlighet med följande instruktioner. Om detta inte görs kanske luddet som samlas på värmeväxlaren inte kan rensas bort ordentligt.

### ANMÄRKNING

- Ta ut all tvätt ur apparaten innan du drar ut luddfiltret.
- Sätt tillbaka luddfiltret då du rengjort det. Apparaten kan inte användas om luddfiltret inte är på plats.

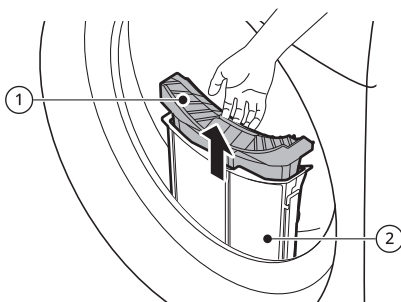

### ① Innerfilter

- Rengör alltid det inre filtret före och efter användning.

### ② Ytterfilter

- Rengör ytterfiltret efter 10 torkningar eller när ludd har samlats i ytterfiltret.

## Rengör det inre filtret

- 1 Dra ut det inre filtret från det yttre filtret och öppna sedan det inre filtret.

- Öppna filtret genom att vika upp det i pilens riktning.

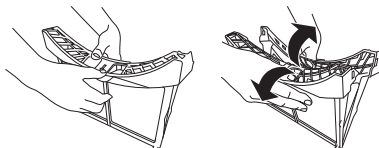

- 2 Avlägsna först en stor ansamling ludd och rengör sedan återstående ludd med en dammsugare, eller skölj bort det under rinnande vatten.

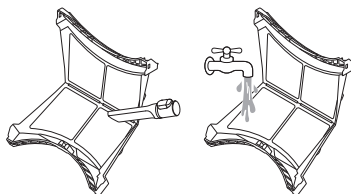

- Torka filtret helt och hållet om det är fuktigt. Om du inte gör det kan lukter uppstå i apparaten.

# Rengöring efter varje torkning

**3** När det inre filtret har torkat helt och hållet, stäng filtret genom att trycka ned dess mittpunkt.

- Se till att det inre filtrets vänstra och högra sidor har stängts ordentligt.

**4** Sätt i det inre filtret i det yttre filtret.

## Rengör det yttre filtret

**1** Avlägsna dammet eller luddet runt filterinsatsen.

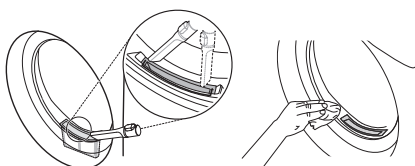

## ⚠ FÖRSIKTIGHET

- Om luddet hamnar på filterinsatsen kan detta förorsaka en försämrad torkprestanda och en längre torktid.

**2** Dra ut det yttre filtret.

**3** Avlägsna det inre filtret.

**4** Fatta det yttre filtrets övre kant och öppna det genom att vika upp det i pilens riktning.

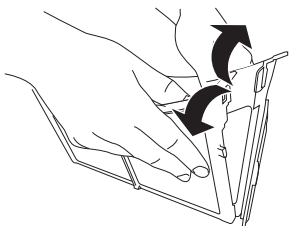

**5** Avlägsna återstående ludd med en dammsugare eller skölj bort det under rinnande vatten.

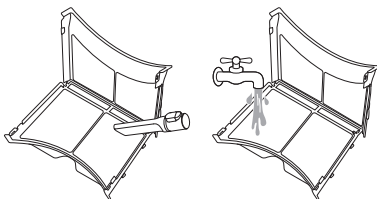

- Torka filtret helt och hållet om det är fuktigt. Om du inte gör det kan lukter uppstå i apparaten.

**6** Stäng det yttre filtret samtidigt som du trycker in filtrets sida ①.

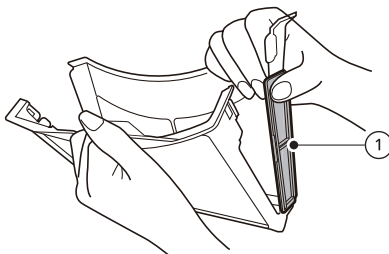

## ANMÄRKNING

- Se till att filtrets sida har stängts ordentligt. Om du inte gör det kan detta föranleda att eventuella luddansamlingar på filtret kan tränga in i apparaten och försämma torkprestandan.

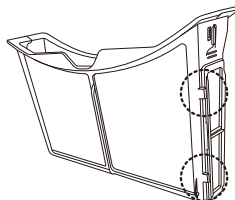

# Rengöring efter varje torkning

---

- 7 Stäng dem och sätt i båda luddfiltren. 1 Dra ut vattenbehållaren.

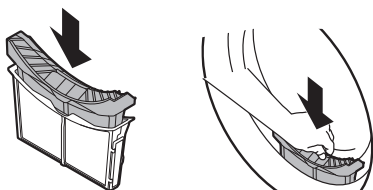

## ⚠ FÖRSIKTIGHET

- Lasta inte in eller ta ut några kläder när luddfiltret inte är på plats. Kläderna kan falla in i filteröppningen och orsaka felaktig funktion hos apparaten.
- 

## Tömma vattenbehållaren

Kondenserat vatten samlas upp i vattenbehållaren.

Töm vattenbehållaren efter varje användning. Om du inte gör detta kommer det att påverka torkeffekten.

## ANMÄRKNING

- Om vattenbehållaren är full lyser ikonen  och en ljudsignal låter medan apparaten är i drift. Om detta skulle inträffa måste vattenbehållaren tömmas inom den närmaste timmen.
  - Om vattenkondensen dräneras ut direkt via avloppsslangen (tillval) behöver du inte tömma vattenbehållaren.
- 

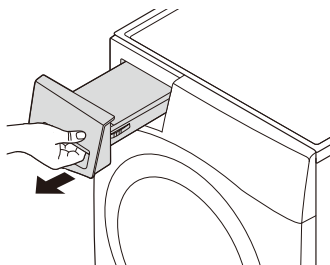

- 2 Töm vattenbehållaren i handfatet.

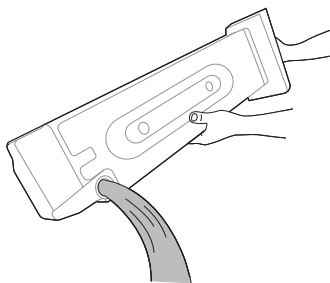

## ⚠ FÖRSIKTIGHET

- Drick samt återanvänd inte det kondenserade vattnet. Detta kan förorsaka hälsoproblem för såväl människa som djur.
- 
- 3 Sätt tillbaka behållaren in i apparaten.
- Tryck in vattenbehållaren helt och hållet i apparaten tills det sitter på plats.
- 4 Tryck in **Start/Paus**-knappen.

## Torka av fuktgivaren

Denna enhet känner av tvättens fukthalt under drift, vilket innebär att den måste rengöras regelbundet för att ta bort eventuell ansamling av kalkavlagringar på givarens yta.

Torka av givarna inne i trumman.

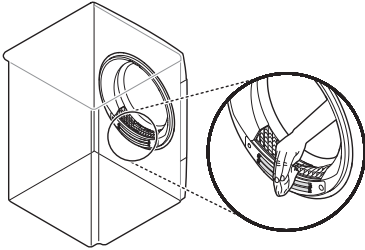

---

## ANMÄRKNING

- Varm luft blåses ut genom ventilationsgallret.
  - Tillräcklig rumsventilation bör ges för att undvika återflöde av gaser in i rummet från enheter med andra bränslen som t.ex. öppna spisar.
- 

---

## ⚠ FÖRSIKTIGHET

- Torka inte av fuktgivaren med slipande material. Rengör alltid givaren med en torr, grov svamp i akrylfiber.
- 

## Rengöring av ventilationsgallret för kallluft

Dammsug ventilationsgallret för kallluft 3-4 gånger om året för att se till att det inte finns någon ansamling av ludd eller smuts som kan orsaka ett felaktigt luftflöde.

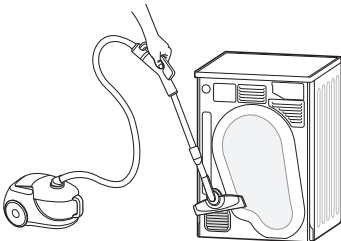

# Innan du ringer efter service

---

Fel och felfunktion kan uppstå när du använder apparaten. Följande tabeller innehåller möjliga orsaker och åtgärder för att avhjälpa ett felmeddelande eller felfunktion. Läs tabellerna nedan noggrant för att spara tid och pengar innan du ringer LG Electronics servicecenter.

Apparaten är försedd med ett automatiskt felövervakningssystem som identifierar och diagnostiserar problem på ett tidigt stadium. Om apparaten inte fungerar korrekt eller inte alls, kontrollera följande innan du kontaktar LG Electronics servicecenter.

## Felmeddelande

Indikation	Orsak & Åtgärd
dE DÖRRFEL	<b>Luckan har öppnats medan maskinen är i drift eller apparaten drivs utan att luckan har stängts ordentligt.</b> <ul style="list-style-type: none"><li>• Stäng luckan helt.</li><li>• Ring efter service om dE inte frigörs.</li></ul>
dE4 DÖRRFEL	<b>Dörrens upptäckta strömbrytare fungerar inte som det ska.</b> <ul style="list-style-type: none"><li>• Dra ut elkontakten och kontakta ett servicecenter.</li></ul>
EE1 / EE2 / EE4 TEMPERATURFEL	<b>Temperaturgivaren fungerar inte.</b> <ul style="list-style-type: none"><li>• Dra ut elkontakten och kontakta ett servicecenter.</li></ul>
F1 TEMPERATURFEL	<b>Temperaturen inuti trumman har plötsligt stigit.</b> <ul style="list-style-type: none"><li>• Dra ut elkontakten och kontakta ett servicecenter.</li></ul>
LE1 MOTORLÅSNINGS FEL	<b>Motorn har plötsligt stannat.</b> <ul style="list-style-type: none"><li>• Kontrollera om mängden tvätt överstiger den högsta tillåtna laddningskapaciteten.</li><li>• Dra ut elkontakten och kontakta ett servicecenter.</li></ul>
LE2 / AE KOMPRESSORFEL	<b>Kompressorn har plötsligt stannat.</b> <ul style="list-style-type: none"><li>• Dra ut elkontakten och kontakta ett servicecenter.</li></ul>



# Innan du ringer efter service

Indikation	Orsak & Åtgärd
<b>DE</b> <b>AVLOPPSPUMPFEL</b>	<b>Avloppspumpmotorn fungerar inte.</b> <ul style="list-style-type: none"><li>• Dra ut elkontakten och kontakta ett servicecenter.</li></ul>
	<b>Den omgivande temperaturen för installation är under noll.</b> <ul style="list-style-type: none"><li>• Den rekommenderade omgivande temperaturen under installationen är 5 - 35 °C.</li></ul>

## Drift

Indikation	Orsak & Åtgärd
<b>Apparaten startar inte.</b>	<b>Strömkabeln är inte korrekt ansluten.</b> <ul style="list-style-type: none"><li>• Se till att kontakten är ordentligt ansluten till ett jordat uttag som matchar apparatens märkplåt.</li></ul>
	<b>Husets säkring har gått, brytaren har utlösts eller så har ett strömavbrott har inträffat.</b> <ul style="list-style-type: none"><li>• Återställ automatsäkringen eller byt ut säkringen. Byt inte ut mot säkring med högre strömstyrka. Om problemet är en överbelastning ska det korrigeras av en behörig elektriker.</li></ul>
<b>Apparaten värms inte upp.</b>	<b>Husets säkring har gått, brytaren har utlösts eller så har ett strömavbrott har inträffat.</b> <ul style="list-style-type: none"><li>• Återställ automatsäkringen eller byt ut säkringen. Byt inte ut mot säkring med högre strömstyrka. Om problemet är en överbelastning ska det korrigeras av en behörig elektriker.</li></ul>
<b>Vatten läcker.</b>	<b>Vattenbehållarens slang eller avloppsslangen (tillval) är inte korrekt ansluten.</b> <ul style="list-style-type: none"><li>• Anslut vattenbehållarens slang eller avloppsslangen (tillval) korrekt.</li></ul>

# Innan du ringer efter service

Indikation	Orsak & Åtgärd
Vatten läcker.	<b>Luckan stängs medan tvätt eller främmande föremål fastnar i luckan.</b> <ul style="list-style-type: none"><li>• Kontrollera om tvätt eller främmande föremål har fastnat i luckan innan du använder apparaten. Om vatten läcker kontinuerligt, kontakta LG Electronics kundinformationscentrum.</li></ul>
Maskinen arbetar och pausar av sig själv efter torkprogrammet.	<b>Det är så här anti crease-alternativet fungerar.</b> <ul style="list-style-type: none"><li>• Se till att anti crease-alternativet har ställts in. Funktionen är designad för att förebygga veck som uppstår när tvättmaskinen inte töms omedelbart efter torkprogrammet. När funktionen ställts in körs apparaten i 10 sekunder och pausas i 5 minuter. Funktionen går i upp till 2 timmar.</li></ul>

## Prestanda

Indikation	Orsak & Åtgärd
Torktiden är inte konsekvent.	<b>Värmeinställningar, tvättmängd eller fukten på kläderna är inte konsekvent.</b> <ul style="list-style-type: none"><li>• Torktiden för en tvätt kommer att variera beroende på vilken typ av värme som används (el), tvättens storlek, typ av tyger, klädernas våthetsgrad och luddfilter. Även en obalanserad tvättbelastning i apparaten kan orsaka dålig centrifugering, vilket resulterar i blötare kläder som tar längre tid att torka.</li></ul>
Fett eller smutsfläckar finns kvar på kläderna.	<b>Sköljmedlet används felaktigt.</b> <ul style="list-style-type: none"><li>• När du tvättar tvätt som ska torkas i apparaten, använd då korrekt mängd sköljmedel som rekommenderas av sköljmedlets tillverkare.</li></ul> <b>Rena och smutsiga kläder torkas tillsammans.</b> <ul style="list-style-type: none"><li>• Använd endast apparaten till rena föremål. Smuts från smutsiga kläder kan överföra till rena kläder i samma eller senare tvättar.</li></ul>

# Innan du ringer efter service

Indikation	Orsak & Åtgärd
<b>Fett eller smutsfläckar finns kvar på kläderna.</b>	<b>Kläder var inte ordentligt rengjorda eller sköljda innan de placeras i apparaten.</b> <ul style="list-style-type: none"><li>• Fläckar på torkade kläder kan vara fläckar som inte togs bort under tvättprocessen. Se till att kläderna är helt rengjorda eller sköljda enligt instruktionerna för din tvättmaskin och ditt tvättmedel. Vissa svåra fläckar kan kräva förbehandling före tvätt.</li></ul>
<b>Kläderna är skrynkliga.</b>	<b>Kläderna har torkat för länge (övertorkade).</b> <ul style="list-style-type: none"><li>• Övertorkning av en tvätt kan leda till skrynkliga kläder. Prova en kortare torktid.</li></ul> <b>Kläderna har lämnats kvar i maskinen för länge efter att cykeln har avslutats.</b> <ul style="list-style-type: none"><li>• Använd alternativet <b>Anti Crease (Skrynkelfri)</b>.</li></ul>
<b>Kläderna krymper.</b>	<b>Anvisningarna för klädvård har inte följts.</b> <ul style="list-style-type: none"><li>• För att undvika att kläderna krymper, rådfråga och följ alltid anvisningarna för textilvård. Vissa tyger kommer naturligt att krympa vid tvätt. Andra tyger kan tvättas men krymper när de torkas i apparaten. Använd en inställning med låg eller ingen värme.</li></ul>
<b>Ludd finns kvar på kläderna.</b>	<b>Luddfiltret har inte rengjorts korrekt.</b> <ul style="list-style-type: none"><li>• Ta bort ludd från luddfiltret efter varje cykel. Med luddet borttaget, håll luddfiltret upp mot en lampa för att se om det är smutsigt eller igensatt. Om det ser smutsigt ut, följ rengöringsanvisningarna. Med viss tvätt som producerar höga halter av ludd kan det vara nödvändigt att rengöra luddfiltret under cykeln.</li></ul> <b>Tvätten har inte sorterats korrekt.</b> <ul style="list-style-type: none"><li>• Vissa tyger är luddproducerande (t.ex. en luddig vit handduk) och bör torkas separat från kläder som är luddåtdragare (t.ex. ett par svarta linnebyxor).</li></ul> <b>Apparaten är överbelastad.</b> <ul style="list-style-type: none"><li>• Dela upp extra stora tvättar i mindre omgångar för torkning.</li></ul> <b>Näsdukar, papper, etc., har lämnats kvar i fickorna.</b> <ul style="list-style-type: none"><li>• Kontrollera fickor noga före torkning av kläder.</li></ul>

# Innan du ringer efter service

Indikation	Orsak & Åtgärd
<b>Överskott av statisk elektricitet i kläderna efter torkning.</b>	<b>Kläderna har torkat för länge (övertorkade).</b> <ul style="list-style-type: none"><li>• Övertorkning av en omgång tvätt kan orsaka en ansamling av statisk elektricitet. Justera inställningarna och använd en kortare torktid eller använd programmet Sensor Dry (Givatorrt).</li></ul>
	<b>Torka syntetmaterial, Strykfritt, eller syntetiska blandningar.</b> <ul style="list-style-type: none"><li>• Dessa tyger är naturligt mer benägna till statisk elektricitet. Prova att använda sköljmedel, eller använd kortare Timed Drying (Tidsinställd torkning).</li></ul>
<b>Kläderna har fuktiga fläckar efter programmet Sensor Dry (Givatorrt).</b>	<b>Väldigt stor tvätt eller väldigt liten tvätt. Ett enda stort föremål som t.ex. en filt eller täcke.</b> <ul style="list-style-type: none"><li>• Om föremål är alltför tätt packade eller för glest kan givaren få problem med att läsa av tvättens torrhetsnivå. Använd programmet Timed Drying (Tidsinställd torkning) för mycket små tvättar.</li><li>• Stora, skrymmande föremål som t.ex. filtar eller täcken kan ibland svepa in sig i en tät boll av tyg. De yttre lagren torkar och registreras på givarna, medan den inre kärnan förblir fuktig. Vid torkning av ett enda skrymmande föremål kan det hjälpa att pausa cykeln en eller två gånger och arrangera om föremålet för att veckla upp och avslöja eventuella fuktiga områden.</li><li>• För att torka några få kvarvarande fuktiga föremål från en mycket stor omgång tvätt eller några fuktiga fläckar på ett stort föremål efter det att ett program Sensor Dry (Givatorrt) har slutförts, töm luddfiltret och ställ sedan in torkprogrammet Timed Drying (Tidsinställd torkning) för att avsluta torkningen av föremålen.</li></ul>
<b>Kläderna tar för lång tid att torka.</b>	<b>Tvätten har inte sorterats korrekt.</b> <ul style="list-style-type: none"><li>• Separera tunga föremål från lätta föremål. Större och tyngre föremål tar längre tid att torka. Lätta föremål i en tvätt med tunga föremål kan lura givaren eftersom lätta föremål torkar snabbare.</li></ul>

# Innan du ringer efter service

Indikation	Orsak & Åtgärd
<b>Kläderna tar för lång tid att torka.</b>	<b>Stor belastning med tunga tyger.</b> <ul style="list-style-type: none"><li>• Tungta tyger tar längre tid att torka eftersom de tenderar att behålla mer fukt. För att minska och behålla mer konsekventa torktider för stora och tunga tyger, separera dessa föremål i mindre laster av en konsekvent storlek.</li></ul>
	<b>Apparatens kontrollelement är inte korrekt inställda.</b> <ul style="list-style-type: none"><li>• Använd rätt kontrollinställningar för den typ av tvätt som du torkar. Viss tvätt kan kräva en justering av torrhetsnivåinställningen för korrekt torkning.</li></ul>
	<b>Luddfiltret måste rengöras.</b> <ul style="list-style-type: none"><li>• Ta bort ludd från luddfiltret efter varje cykel. Med luddet borttaget, håll luddfiltret upp mot en lampa för att se om det är smutsigt eller igensatt. Med viss tvätt som producerar stora mängder av ludd, till exempel nya badlakan, kan det vara nödvändigt att pausa cykeln och rengöra filtret under cykeln.</li></ul>
	<b>Husets säkring har gått, brytaren har utlösts eller så har ett strömavbrott har inträffat.</b> <ul style="list-style-type: none"><li>• Återställ automatsäkringen eller byt ut säkringen. Byt inte ut mot säkring med högre strömstyrka. Om problemet är en överbelastning ska det korrigeras av en behörig elektriker.</li></ul>
	<b>Apparaten är överbelastad.</b> <ul style="list-style-type: none"><li>• Dela upp extra stora tvättar i mindre tvättar för bättre torkprestanda och effektivitet.</li></ul>
	<b>Apparaten är underbelastad.</b> <ul style="list-style-type: none"><li>• Om du torkar en mycket liten tvätt, lägg till några extra föremål för att säkerställa korrekt tumlingsverkan. Om tvätten är mycket liten och du använder programmet Sensor Dry (Givartorrt) kan den elektroniska styrningen inte riktigt känna av tvättens torrhetsgrad och kan stängas av för tidigt. Använd Timed Drying (Tidsinställd torkning) torkprogram eller lägg till några extra våta kläder till tvätten.</li></ul>

# Innan du ringer efter service

## Lukter

Indikation	Orsak & Åtgärd
Apparaten avger en lukt.	<b>Använder du apparaten för första gången?</b> <ul style="list-style-type: none"><li>Lukten förorsakas av gummimaterial fäst vid apparatens insida. Denna lukt är gummits egen och försvinner automatiskt när apparaten har använts några gånger.</li></ul>
	<b>Upplever du en lukt i samband med användning?</b> <ul style="list-style-type: none"><li>När du tvättar, se till att använda tvättmedel i enlighet med tillverkarens rekommendationer. Om du använder för mycket tvättmedel eller inte i enlighet med tillhörande rekommendationer kan ouplöst tvättmedel komma att ansamlas på tvätten och förorsaka lukter.</li><li>Du kan uppfatta lukter från tvätten om denna lämnats kvar i apparaten efter torkning eller i tvättmaskinen efter tvättning. Plocka omedelbart ut tvätten efter avslutat tork- eller tvättprogram.</li><li>Kontrollera om du kan känna samma lukt i tvättmaskinen. Om så är fallet, rengör då tvättmaskinens trumma i enlighet med tvättmaskinens bruksanvisning.</li><li>Se alltid till att båda luddfilter är rena. Om det finns ansamlingar på luddfiltret efter torkning kan detta förorsaka lukter. Se även till att torka luddfiltret helt och hållet efter rengöring.</li></ul>

## Wi-Fi

Indikation	Orsak & Åtgärd
Din hemutrustning och smartphone är inte ansluten till Wi-Fi nätverket.	<b>Lösenordet för är ogiltigt för den Wi-Fi som du försöker att ansluta till.</b> <ul style="list-style-type: none"><li>Hitta Wi-Fi-nätverket som är anslutet till din smartphone och ta bort det, registrera därefter din utrustning på <b>LG ThinQ</b>.</li></ul>

# Innan du ringer efter service

Indikation	Orsak & Åtgärd
<b>Din hemutrustning och smartphone är inte ansluten till Wi-Fi nätverket.</b>	<b>Mobil-data för din smartphone är påslagen.</b> <ul style="list-style-type: none"><li>• Stäng av din smartphones <b>Mobil-data</b> och registrera utrustningen med Wi-Fi-nätverket.</li></ul>
	<b>Det trådlösa nätverksnamnet (SSID) är inte korrekt inställt.</b> <ul style="list-style-type: none"><li>• Det trådlösa nätverksnamnet (SSID) ska vara en kombination av engelska bokstäver och siffror. (Använd inte specialtecken)</li></ul>
	<b>Routerns frekvens är inte 2,4 GHz.</b> <ul style="list-style-type: none"><li>• Endast router med frekvensen 2,4 GHz stöds. Ställ in den trådlösa routern till 2,4 GHz och anslut utrustningen till den trådlösa routern. För att kontrollera routerns frekvens, rådfråga din internetleverantör eller routerns tillverkare.</li></ul>
	<b>Apparaten är för långt från routern.</b> <ul style="list-style-type: none"><li>• Om apparaten är för långt ifrån routern, kommer signalen att vara svag och anslutningen kan konfigureras felaktigt. Flytta routern närmare utrustningen.</li></ul>

# Krav på installationsplats

Innan apparaten installeras, observera följande information för att säkerställa att apparaten installeras på rätt plats.

## Installationsplats

### ⚠ VARNING

- Installera inte apparaten i närheten av en värmekälla. Apparatsens baksida måste vara väl ventilerad. Underlåtenhet att följa dessa instruktioner kan leda till problem.
- Apparaten är inte avsedd för bruk till sjöss eller för användning i mobila installationer, exempelvis husvagnar, flygplan o. dyl.
- Installera inte apparaten inbyggt. Den är inte avsedd för inbyggt användning.

### ANMÄRKNING

- För bättre torkprestanda, håll apparatsens baksida på avstånd från väggen.
- Se till att apparatsens installationsplats uppfyller ett minimum av utrymmesvillkor.
- Installera apparaten på ett plant, hårt underlag. Tillåten lutning under apparaten är 1 grad.
- Försök aldrig att korrigerar ojämnheter i golvet genom att placera träbitar, papp eller liknande material under apparaten.
- Installera apparaten på en plats där servicetekniker enkelt kommer åt den i samband med fel.

- Installera ej apparaten nära värmealstrande apparater som exempelvis kylskåp, ugn eller spis o. dyl. Detta kan förorsaka låg torkprestanda och förlänga programmens varaktighet. Det kan även påverka kompressorns funktion negativt.
- Installera inte apparaten där det finns risk för frost eller damm. Apparaten kanske inte fungerar ordentligt eller kan skadas om kondenserat vatten i pumpen och avloppsslangen fryser.
- När apparaten är installerad ska de fyra fötterna justeras med hjälp en skiftnyckel för att se till att apparaten står stabilt och ett mellanrum på cirka 20 mm lämnas mellan apparatsens översida och undersidan på eventuell bänkskiva.

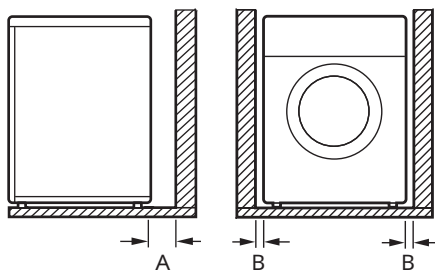

Index	Utrymme (mm)
A	100
B	20



## Ventilation

- Alkov eller under bänk
  - Säkerställ att luftcirkulationen kring apparaten inte hindras av mattor o.d.
- Cupboard (Skåpörtrt)
  - Skåpsluckan måste ha 2 (gallerförsedda) öppningar, där var och en har ett minsta område på 387 cm<sup>2</sup>, som sitter 8 cm från luckans under- och överdel.

- Anslut apparaten till ett jordat uttag i enlighet med gällande elsäkerhetsföreskrifter.
- Apparaten måste placeras nära ett uttag, så att kontakten är lättåtkomlig.
- Uttaget måste finnas inom 1,5 meter från apparaten.

---

### ANMÄRKNING

- Dra alltid ur kontakten efter användning.
- 

## Omgivande temperatur

- Installera inte apparaten i rum där temperaturen kan sjunka till under fryspunkten. Frysta slangar riskerar att spricka. Den elektroniska styrenhetens tillförlitlighet kan försämrast vid temperaturer under fryspunkten.

---

### ANMÄRKNING

- Om apparaten levereras på vintern och temperaturen ligger under fryspunkten ska apparaten förvaras i rumstemperatur under några timmar innan den tas i drift.
  - Apparaten presterar bäst vid en rumstemperatur på 23 °C.
- 

## Elanslutning

- Använd inte en förlängningssladd eller ett grenuttag.
- Anslut inte fler än en apparat till uttaget.

# Nivellering av apparaten

## Kontrollera nivellering

Att nivellera apparaten förhindrar onödigt buller och vibrationer. Kontrollera att apparaten står helt jämt efter installationen.

- Om apparaten gungar när du trycker den övre plattan diagonalt måste fötterna justeras om.

## ANMÄRKNING

- Golv av timmer eller upphängda golv kan bidra till överdriven vibration och obalans. Förstärkning av trägolvet kan behöva övervägas för att stoppa eller minska uppkomst av överdrivet buller och vibrationer.
- Installera inte apparaten på ojämna ytor, ställ eller plintar då detta kan göra apparaten instabil och få den att välta, vilket kan förorsaka allvarliga skador och personsador.

## Justera och nivellera apparaten

Om apparaten inte står helt jämt ska du justera fötterna tills apparaten inte längre gungar.

- Vrid de justerbara fötterna medsols för att höja eller motsols för att sänka från fram till bak, sida till sida och hörn till hörn.

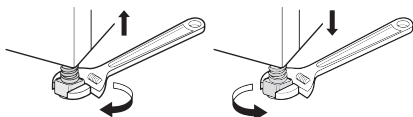

## Vända dörren

Du kan vända dörren utifrån dina behov.

## ⚠ VARNING

- Vänd inte på dörren när apparaten är staplad på en tvättmaskin.
- Före gångjärnets skruvar tas bort ska man använda ett hjälpstöd som håller uppe dörrens vikt. Dörren kan ramla i golvet, på grund av dörrens vikt.
- På grund av säkerhetskäl ska alltid två eller fler personer arbeta tillsammans när dörren vänds.

## ANMÄRKNING

- Skruvarnas utseende varierar och skruvarna ska skruvas in olika beroende på positionen. Säkerställ att du har valt rätt skruvar före de spänns åt.

- 1 Öppna dörren och ta bort 2 skruvar på dörrens gångjärn ①. När skruvarna avlägsnats ska du försiktigt ta ner dörren från skåpet ② med framsidan riktad ner mot golvet.

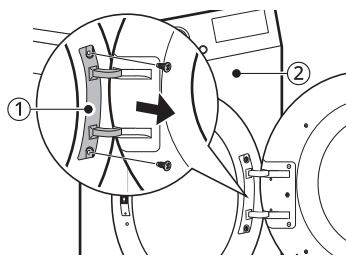

# Nivellering av apparaten

## ⚠ VARNING

- Ta bort den lägre skruven först. Dörren kan ramla i golvet, och gå sönder, på grund av dörrens vikt.

**2** Ta bort 8 skruvar på gångjärnet ③ från dörren.

- Det finns 6 skruvar på framsidan och 2 skruvar på sidan.

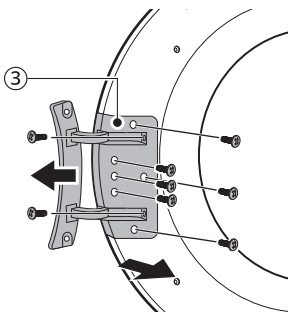

**3** Ta bort 3 skruvar från dörregelsmontering ④ som är fixerad mellan dörren och gångjärnsmonteringen och ta därefter bort skruven som är fixerad på dörrkroken.

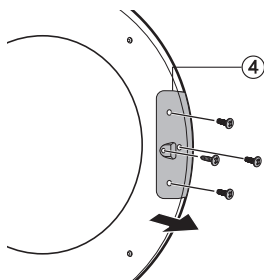

**4** Byt ut gångjärnsmonteringen ③ och dörregelsmonteringen ④ och spänn sedan skruvarna i motsatt ordning.

- Spänn skruven i rätt position från steg 2 till 4.

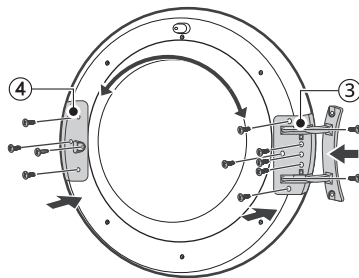

**5** Ta bort dörrhaken ⑤ från apparatens ram genom att ta bort 2 skruvar och därefter sätta fast dem på motsvarande sida.

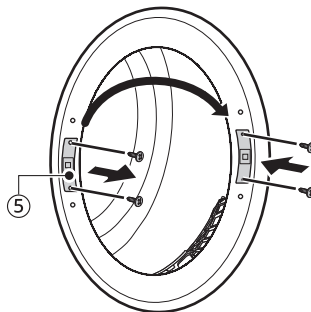

**6** Ta bort de 2 dekorativa skruvarna från apparatens ram och sätt sedan fast dem på motsvarande sida.

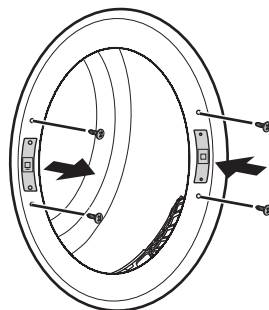

# Nivellering av apparaten

---

- 7 Montera dörren med skruvarna som togs bort i steg 1 och kontrollera sedan att dörren går att stänga korrekt.

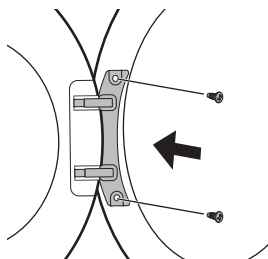

# Staplingsinstruktioner

Apparaten kan placeras ovanpå en frontmatad tvättmaskin från LG och fästas med ett staplingskit. Denna installation måste utföras av kvalificerad servicepersonal för att säkerställa att den har installerats korrekt.

Den kvalificerade personalen kommer att se till att du har rätt staplingskit för din frontmatade tvättmaskin från LG samt att den sitter ordentligt fast. Av dessa skäl är det mycket viktigt att installationen görs av en expert.

## ANMÄRKNING

- Vissa modeller säljs inte med samtliga tillgängliga tillbehör, och du kan därför komma att behöva köpa staplingskitet från LG först om detta inte medföljde din modell. Vänligen kontakta LG Electronics kundinformation eller besök företagets webbplats på <http://www.lg.com> för att köpa.
- Stapling på tvättmaskinen LG SIGNATURE är **inte tillgängligt**.

## Staplingskit

För att stapla denna apparat krävs ett LG-staplingskit.

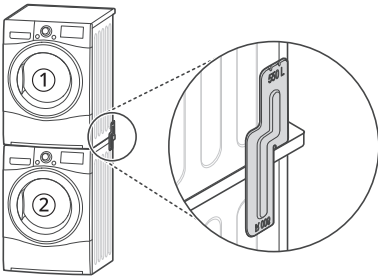

① Torktumlare

② Frontmatad tvättmaskin från LG

Denna apparat får endast staplas ovanpå en frontmatad tvättmaskin från LG. Försök inte stapla apparaten på någon annan tvättmaskin eftersom detta kan leda till skada, personskada eller skada på egendom.

## Installeringsförfarandet

### ⚠ VARNING

- Av säkerhetsskäl bör installationen utföras av två eller flera kvalificerade servicetekniker.
- Apparats vikt samt installationens höjd gör installationen alltför riskabel för att utföras av bara en person.
- Felaktig installation kan orsaka allvarliga olyckor.
- Använd inte apparaten om den inte är korrekt staplad.

# Staplingsinstruktioner

## ANMÄRKNING

- Staplingsatts ska vara riktad beroende av tvättmaskinens djup. (När du öppnar dörren eller tittar på tvättmaskinens sida kan du hitta tvättmaskinens måttinformation på etiketten.)

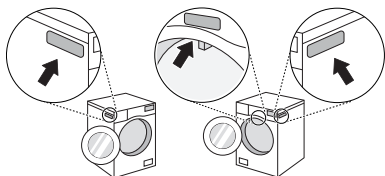

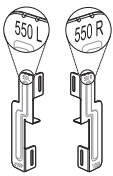
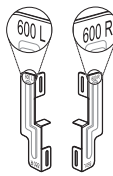
Hur man justerar LG-staplingsatts till apparaten	
Typ A	Typ B
550 mm ≤ djupet*1 ≤ 599 mm	600 mm ≤ djupet*1 ≤ 650 mm
	

- För **typ A** måste den monteras med 550R eller 550L på överdelen.
- För **typ B** måste den monteras med 600R eller 600L på överdelen.

\*1 Tvättmaskinens djup

- 1 Placera apparaten ovanpå en frontmatat tvättmaskin från LG.

- 2 Ta bort de två skruvarna från botten av den bakre kåpan på varje sida.

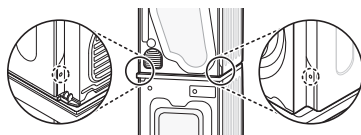

- 3 Rikta in LG-staplingsatts hål och den bakre kåpan hål.

- I detta fall är tvättmaskinens djup 550 mm eller mer och 599 mm eller mindre

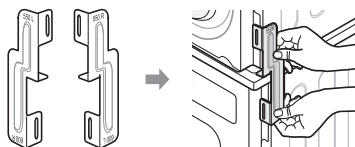

- I detta fall är tvättmaskinens djup 600 mm eller mer och 650 mm eller mindre

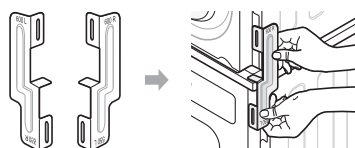

- 4 Fäst de två skruvarna som tidigare tagits bort från apparaten på staplingsatts.

- 5 Använd de fyra skruvarna i tillbehörslådan (16 mm) för att montera tvättmaskinens bakre kåpa och staplingsatts.

- 6 Förfarandet för den motsatta sidan är det samma.

## Installera avloppsslangen (tillval)

Normalt pumpas kondenserat vatten upp till vattenbehållaren där vattnet samlas upp tills det töms manuellt. Vattnet kan också tömmas ut direkt till ett huvudavlopp, i synnerhet när apparaten är staplad ovanpå en tvättmaskin. Med anslutande vinkelrör eller den T-formade delen på huvudavloppsslangen kan du enkelt ändra vattenvägen och omdirigera till dräneringsanläggningen enligt nedan:

- 1 Avskilj locket som förhindrar återflöde ① och vattenbehållarens slang ② från anslutande vinkelrör eller den T-formade delen.

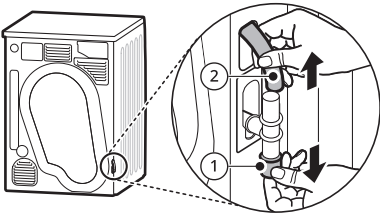

- 2 Sätt fast locket som förhindrar återflöde ① på anslutande vinkelrör eller den T-formade delen och anslut därefter avloppsslangen ③ (tillval) på

anslutande vinkelrör eller den T-formade delen.

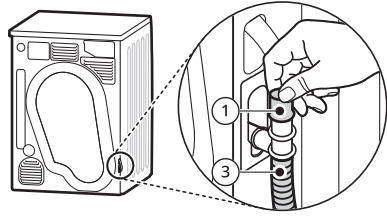

## ⚠ FÖRSIKTIGHET

- Om tillvalsslangen är monterad på så sätt att den böjs eller får hål, kommer dräneringen inte att fungera korrekt.

# Produktinformationsblad

## Kommissionens delegerade förordning (EU) nr 392/2012

Asterisker innebär modellvarianten och kan varieras (0-9) eller (A-Z).

LG	FORV308N1WD FORV508N1WD	FORV309N1WD FORV509N1WD
Nominell kapacitet i kg av bomullstvätt för standardprogram för bomull vid full belastning	8 kg	9 kg
Torktumslartyp	Torktumslare med condens för hushåll	
Energieffektivitetsklass på en skala från D (minst effektiv) till A+++ (mest effektiv).	A++	
Viktad årlig energiförbrukning ( $AE_C$ ) kWh per år (kWh/år)*1	211	228
Automatisk torktumslare	Ja	
Tilldelad ett "EU-miljömärke" i enlighet med förordning (EG) nr 66/2010	Nej	
Energiförbrukning för standardprogram för bomull vid full belastning ( $E_{dry}$ ) (kWh)	1,74	1,91
Energiförbrukning för standardprogram för bomull vid halvfull belastning ( $E_{dry1/2}$ ) (kWh)	0,98	1,03
Strömförbrukning i frånläge för standardprogram för bomull vid full belastning ( $P_o$ ) (W)	0,18	
Strömförbrukning i viloläge för standardprogram för bomull vid full belastning ( $P_i$ ) (W)	0,18	
Varaktighet för viloläge ( $T_i$ ) (min)	10	



# Produktinformationsblad

LG	FORV308N1WD FORV508N1WD	FORV309N1WD FORV509N1WD
<p><b>Cotton (Bomull)</b> <input type="checkbox"/> → <b>Cupboard (Skåptorrt)</b> → <b>Energy (Energi)</b> som används vid full och delvis belastning är standardtorkprogram som informationen på etiketten och informationsbladet hänvisar till att detta program är lämpligt för torkning av normalvåt bomullstvätt och att det är det mest effektiva programmet när det gäller energiförbrukning för bomull.</p>		
Den vägda programtiden ( $T_p$ ) för standardprogram för bomull vid full och halvfull belastning (min)	150	169
Programtid för standardprogram för bomull vid full belastning ( $T_{dry}$ ) (min)	196	230
Programtid för standardprogram för bomull vid halvfullbelastning ( $T_{dry1/2}$ ) (min)	115	124
Kondensationseffektivitetsklass X på en skala från G (minst effektiv) till A (effektivast)	A	
Genomsnittlig kondenseffektiviteten $C_{dry}$ torr för standardprogram för bomull vid full belastning (%)	91	
Genomsnittlig kondenseffektiviteten $C_{dry1/2}$ för standardprogram för bomull vid halvfull belastning (%)	91	
Den vägda kondenseffektiviteten ( $C_p$ ) för standardprogram för bomull vid full och halvfull belastning (%)	91	
Ljudeffektnivå i dB(A)	64	
Fristående		

\*1 Baserad på 160 torkcykler med standardprogram för bomull vid full och halv maskin, samt förbrukning i lågeffektlägena. Den faktiska energiförbrukningen beror på hur apparaten används.

# Namn på delar och tillbehör

---

## Vy framifrån

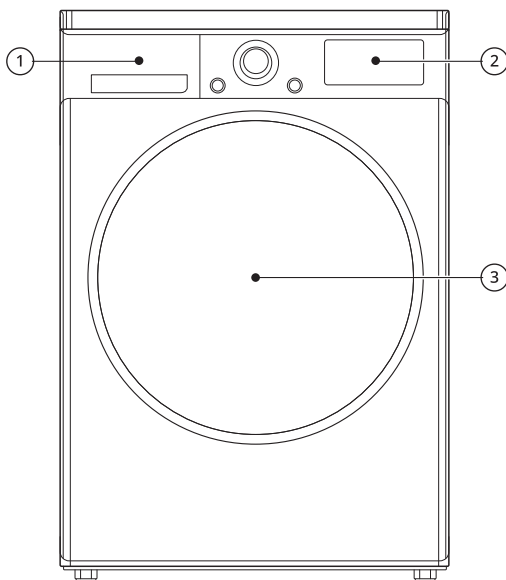

Index	Artikelnamn	Index	Artikelnamn
①	Vattenbehållare	③	Lucka
②	Kontrollpanel		

# Namn på delar och tillbehör

## Tillgängliga tillbehör

Kontakta LG Electronics kundinformationscenter eller besök LG:s webbplats på <http://www.LG.com> för att köpa.

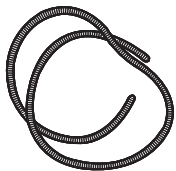

Avloppsslang för kondens

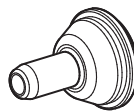

Hållare för avloppsslang

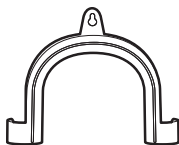

Vinkelfäste för att fästa avloppsslangen

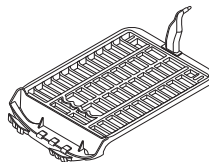

Torkställ

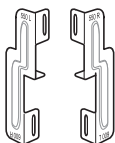

Staplingskit

### ANMÄRKNING

- Medföljande tillbehör kan variera beroende på vilken modell du köpt.

# Tekniska data

## Anmärkning för testinstitut

Ställ in programmet på **Cotton (Bomull)**  + **Cupboard (Skåptorrt)** + **Energy (Energi)** (Full och halv laddning) för att testa i enlighet med efterlevnad av EN61121 och direktiv 932/2012.

- **Cotton (Bomull)**  + **Cupboard (Skåptorrt)** + **Energy (Energi)** är det mest effektiva programmet för att testa förutsättningarna som läggs fram i EN61121 och direktiv 932/2012.
- Testresultaten är beroende av rumstemperatur, typ och mängd av belastning samt vattnets hårdhet, nätspanningsfluktuationer och de valda alternativen.

## Specifikationer

Asterisker innebär modellvarianten och kan varieras (0-9) eller (A-Z).

Beskrivning	Värde
Modell	FORV*08N1WD / FORV*09N1WD
Strömförsörjning	220 - 240 V~, 50 Hz
Produktvikt	56 kg
Tillåten temperatur	5 - 35 °C

## Dimensioner (mm)

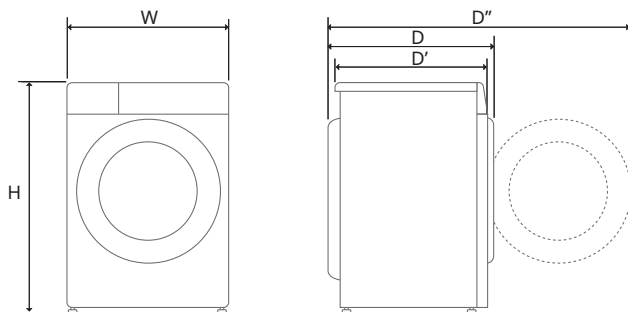

Index	Dimensioner (mm)
W	600

Index	Dimensioner (mm)
H	850
D	660
D'	615
D''	1115

## Energiförbrukning vid vänteläge

Energiförbrukning vid vänteläge	0,18 W
Energiförbrukning vid vänteläge för nätverk	2,0 W
Den tidsperiod efter vilken energistyrningsfunktionen, eller en liknande funktion, automatiskt växlar över produkten till vänteläge och/eller frånläge och/eller det tillstånd som ger nätverksanslutet vänteläge	20 min.

### ANMÄRKNING

- Aktivering av nätverksanslutningen kan öka apparatens energiförbrukning.

# Ytterligare information

---

## Information om LED-belysning

Denna produkt innehåller ljuskällan energieffektivitetsklass G.

- LED-belysningen tänds och släcks automatiskt i något av följande fall:
  - när dörren öppnas eller stängs,
  - när man trycker på **Ström** och **Start/Paus** knappen.
- LED-belysningen är inte dimbar.
- LED-belysningen innehåller inte kvicksilver.
- Se [www.lg.com/global/recycling](http://www.lg.com/global/recycling).

---

## ANMÄRKNING

- Denna funktion varierar avhängigt den inköpta modellen.

---

## Om LED-belysningen inte fungerar

Stäng dörren och öppna den igen, eller tryck på **Ström** knappen. Om LED-belysningen inte tänds, kontakta LG Electronics kundinformationscenter. Försök inte avlägsna LED-belysningen.

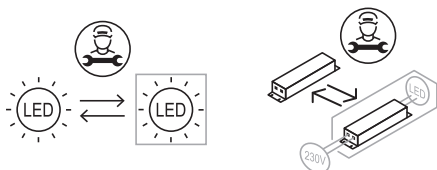

## Information om programvara med öppen källkod

Besök webbplatsen <https://opensource.lge.com> för att hämta källkoden för GPL, LGPL, MPL och andra öppna källkod-licenser som har skyldigheten att avslöja källkoden som ingår för den här produkten och för att få tillgång till alla hänvisade licensvillkor, upphovsrättsmeddelanden och andra relevanta dokument.

LG Electronics tillhandahåller även open source-kod till dig på CD-ROM till en kostnad som täcker utgifterna för att utföra sådan distribution (såsom kostnad för media, transport och hantering) efter e-postbegäran till [opensource@lge.com](mailto:opensource@lge.com).

Detta erbjudande gäller för alla personer som erhållit denna information under en tidsperiod om tre år från det datum på vilket du inköpte produkten.

# Anteckningar

