

## BRUKERHÅNDBOK

# TØRKETROMMEL

---



Les nøye gjennom denne bruksanvisningen før installasjonen. Det vil forenkle installasjonen og sikre at produktet installeres riktig og sikkert. Oppbevar disse anvisningene i nærheten av maskinen for fremtidig referanse.

### NORSK

F0RV308N1WD / F0RV508N1WD / F0RV309N1WD / F0RV509N1WD



MFL71887448  
Rev.00\_121721

[www.lg.com](http://www.lg.com)

Copyright © 2021 LG Electronics Inc. Med enerett.

# INNHALDSFORTEGNELSE

Denne håndboken kan inneholde bilder eller innhold som er forskjellig fra modellen som du har kjøpt.

Denne håndboken kan endres av produsenten.

## TENK PÅ MILJØET

<b>Tips for miljø og økonomi .....</b>	<b>5</b>
Energiforbruk .....	5
Avhending av gamle apparater .....	6
Kasting av emballasjen.....	6
Denne tørketrommelen inneholder kjølemiddeltgasser .....	6

## SIKKERHETSINSTRUKSJONER

<b>LES ALLE INSTRUKSJONENE FØR DU BRUKER MASKINEN .....</b>	<b>7</b>
Advarsler .....	7
<b>ADVARSEL .....</b>	<b>8</b>
Teknisk sikkerhet.....	8
Maksimal kapasitet .....	9
Montering .....	10
Bruk.....	11
Vedlikehold .....	12
Deponering .....	12

## BRUK

<b>Kontrollpanel .....</b>	<b>14</b>
Kontrollpanel-funksjoner .....	14
Tid- og statusdisplay .....	15
<b>Grunnleggende bruk.....</b>	<b>17</b>
Tørking av klær .....	17
<b>Forberedelse av klærne .....</b>	<b>20</b>
Sortering av klær .....	20
Sjekk vaskeanvisningen på klærne .....	20
Sjekk klærne før de legges inn .....	21
<b>Programtabell.....</b>	<b>22</b>
Veiledning for tørkeprogram-sensor.....	22
Veiledning for Tidsbestemt tørkeprogram .....	24
Tilleggsalternativer .....	25
<b>Ekstra valg og funksjoner .....</b>	<b>27</b>

Delay End (Tidsforsinkelse) .....	27
Anti Crease (Antikrøll) .....	27
Dry Level (Tørrhetsnivå) .....	27
Beep On/Off (Pip på/av) .....	27
EcoHybrid .....	28
Favorite (Favoritt) .....	28
Drum Light (Trommellys) .....	28
More Time (Mer Tid) / Less Time (Mindre Tid).....	28
Child Lock (Barnesikring).....	29
Rack Dry (Tørkehylle) .....	29

## SMARTFUNKSJONER

<b>LG ThinQ-app .....</b>	<b>31</b>
LG ThinQs appfunksjoner .....	31
Før du bruker LG ThinQ-appen .....	31
Installering av LG ThinQ-appen.....	32
Fjernstyrt bruk av maskinen .....	33
Spesifikasjoner for radioutstyr .....	33
Samsvarserklæring .....	34
<b>Smart Diagnosis .....</b>	<b>35</b>
Bruk av LG ThinQ til å diagnostisere problemer .....	35
Bruk av hørbar diagnose til å diagnostisere problemer .....	35

## VEDLIKEHOLD

<b>Rengjøring etter hvert bruk .....</b>	<b>36</b>
Rengjøring av lofilter .....	36
Tømming av vannbeholderen .....	38
<b>Periodisk rengjøring av apparatet.....</b>	<b>39</b>
Tørking av fuktighetssensoren.....	39
Rengjøring av kaldluftinntaksrist.....	39

## FEILSØKING

<b>Før du ringer etter service .....</b>	<b>40</b>
Feilmeldinger .....	40
Bruk.....	41
Ytelse.....	42
Lukt .....	45
Wi-Fi .....	46

## MONTERING

<b>Krav til installasjonssted .....</b>	<b>48</b>
---	-----------

Installasjonssted .....	48
Ventilasjon.....	48
Romtemperatur.....	49
Elektrisk tilkobling.....	49
<b>Vatre apparatet .....</b>	<b>50</b>
Sjekk av vatringen .....	50
Justering og vatrings av apparatet .....	50
Reversere døren.....	50
<b>Instruksjoner for stabling .....</b>	<b>53</b>
Monteringssett .....	53
Installasjonsprosedyre .....	53
Installering av den valgfrie avløpslangen .....	55

## VEDLEGG

<b>Produktmikrokort .....</b>	<b>56</b>
Kommisjonsdelegert forordning (EU) nr. 392/2012 .....	56
<b>Navn på deler og tilbehør .....</b>	<b>58</b>
Front.....	58
Tilgjengelige tilleggsdeler .....	59
<b>Tekniske data.....</b>	<b>60</b>
Merknad for testinstitutter .....	60
Spesifikasjoner .....	60
Strømforbruk ved standby-modus .....	61
<b>Supplerende opplysninger .....</b>	<b>62</b>
Informasjon om LED-belysning.....	62
Melding med informasjon om programvare med åpen kildekode .....	62

## Energiforbruk

- Apparatet fungerer best i en romtemperatur på 23 °C.
- En høy omgivelsestemperatur og et lite rom kan både redusere tørketid og energiforbruk.
- Vannforbruk og energibruk kan påvirkes av vekten på klesmengden. For å gjøre best mulig bruk av apparatet bør du legge inn maksimal mengde tørre klær for det spesifikke programmet.
- Ikke legg klissbløte klær i apparatet. Dette vil føre til økt tørketid og energiforbruk. Sørg for at klærne spinnes grundig før du legger de inn.
- Hvis klærne ikke spinnes på høy hastighet under vasking, vil energiforbruket og tørketiden øke. Det kan være at store laken eller dynetrekk ikke tørkes jevnt på grunn av ujevn luftflyt dersom de ruller seg sammen. Disse kan kreve at du tar dem ut og legger dem inn igjen midt i programmet for å sikre at de blir tørre.
- Åpne døren og sørg for at lofilteret er rent. Hvis lofilteret er fullt av lo, vil tørketiden være lenger enn normalt.

# Tips for miljø og økonomi

---

## Avhending av gamle apparater



- Dette symbolet av en utkrysset avfallsdunk indikerer at kassert elektronikk og elektroniske produkter (WEEE) skal kastes separat fra husholdningsavfall og leveres til den kommunale resirkuleringen.
- Gamle elektriske produkter kan inneholde farlige stoffer, så korrekt avfallshåndtering av det gamle apparatet bidrar til å hindre potensielt negative konsekvenser for miljøet og andres helse. Gamle apparater kan inneholde gjenbrukbare deler som kan brukes til å reparere andre produkter og andre verdifulle materialer som kan resirkuleres for å bevare begrensede ressurser.
- Du kan bringe apparatet enten til butikken der du kjøpte produktet, eller ta kontakt med den lokale myndighetens avfallskontor for informasjon om nærmeste autoriserte innsamlingspunkt for el-avfall (WEEE-avfall). For den mest oppdaterte informasjonen for ditt land, gå til [www.lg.com/global/recycling](http://www.lg.com/global/recycling).

## Kasting av emballasjen

- Kast emballasjen i henhold til resirkuleringssymbolene for materialtyper. Legg emballasjen i relevante beholdere for resirkulering.

## Denne tørketrommelen inneholder kjølemiddelgasser

R290 (GWP: 3): 0,145 kg Hermetisk lukket system.

# LES ALLE INSTRUKSJONENE FØR DU BRUKER

---

De følgende sikkerhetsretningslinjene er laget for å hindre uforutsett fare eller skader på grunn av utrygg eller feilaktig bruk av apparatet. Retningslinjene er delt inn i «ADVARSEL» og «FARE» som beskrevet nedenfor.

## Advarsler



Dette symbolet vises for å indikere omstendigheter og bruk som kan føre til fare. Les delen med dette symbolet nøye og følg instruksjonene for å unngå farer.



### **ADVARSEL**

Dette indikerer at instruksjonene må følges, ellers er det fare for alvorlige personskader eller dødsfall.



### **FARE**

Dette indikerer at instruksjonene må følges, ellers er det fare for mindre personskader eller skader på apparatet.

# ADVARSEL

---

## **ADVARSEL**

For å redusere risikoen for eksplosjon, brann, dødsfall, elektrisk støt, skade eller skålding når du bruker dette produktet, må du følge grunnleggende forholdsregler, inkludert nedenforstående.

---

## Teknisk sikkerhet



### **ADVARSEL – For å unngå brann Brannfare og lett antennelige materialer**

- Sørg for at ikke ventilasjonsåpningene på apparatet eller i den innebygde strukturen er dekket til. Dersom de er det, kan dette føre til brann.
- Dette apparatet inneholder R290, et miljøvennlig, men lett antennelig kjølemiddel. Sørg for å ikke skade kjølemiddelkretsen, og hold åpne flammer og antenningskilder borte fra apparatet.
- Dette apparatet kan brukes av barn som er åtte år eller eldre og personer med reduserte fysiske, sensoriske eller mentale evner eller mangel på erfaring og kunnskap hvis de har tilsyn, eller har fått informasjon om hvordan apparatet trygt kan brukes og forstår farene dette medfører. Barn må ikke leke med apparatet. Rengjøring og vedlikehold bør ikke utføres av barn uten tilsyn.
- Barn som er mindre enn tre år må holdes på avstand med mindre de er under tilsyn hele tiden.
- Ikke tørk uvaskede plagg i apparatet.
- Tøymykner og lignende produkter skal kun brukes som spesifisert i instruksjer på tøymykneren.
- Fjern alle artikler fra lommer, som f.eks. lightere og fyrstikker.
- Stopp aldri apparatet før det er på slutten av tørkeprogrammet, med mindre alle plaggene fjernes raskt og legges utover slik at varmen spres.



- Apparatet må ikke brukes til artikler som er blitt rensset med industrielle kjemikalier.
- Plagg som har blitt tilsølt med stoff som matolje, vegetabilsk olje, aceton, alkohol, bensin, parafin, flekkfjernere, terpentin, voks og voksfjernere bør vaskes i varmt vann med en ekstra mengde vaskemiddel før de tørkes i apparatet.
- Ikke drikk det kondenserte vannet. Dette kan føre til matbårne sykdommer.
- Hvis strømkabelen er skadet, må den skiftes av produsenten, en autorisert servicerepresentant eller annen kvalifisert person for å unngå en farlig situasjon.
- Lofilteret må rengjøres regelmessig.
- Pass på at det ikke samler seg lo rundt apparatet.
- Ikke sprut tørrengjøringsmidler direkte på apparatet eller bruk enheten til å tørke klær som er påført tørrengjøringsmiddel.
- Ikke tørk klær med oljeflekker i trommelen. Oljer (inkludert spiselige oljer) som er sølt på klær, kan ikke fjernes helt selv etter vasking med vann.
- Apparatet må ikke få strømforsyning gjennom en ekstern bryterenheter, f.eks. et tidsur, eller kobles til en krets som regelmessig slås på og av.
- Ta klærne ut av apparatet straks tørkingen er fullført, eller dersom strømmen slås av under tørkeprosessen. Hvis du etterlater klær som har blitt tørket i apparatet, kan dette føre til brann. Klær utgjør brannfare om de ikke tas ut av apparatet etter tørking. Ta klærne ut umiddelbart etter tørking og heng dem deretter opp, eller legg dem flatt, slik at de blir avkjølt.
- Dette apparatet er kun ment til husholdningsbruk.

## Maksimal kapasitet

- Maksimal kapasitet for enkelte sykluser der klær skal tørkes, er:

# ADVARSEL

---

FORV*08N1WD	FORV*09N1WD
8 kg	9 kg

- Den anbefalte maksimale kapasiteten kan variere for hvert tørkeprogram. For å få gode tørkeresultater, se **Programtabell** i kapittelet **BRUK** for mer informasjon.

## Montering

- Påse at apparatet installeres, jordes og tilpasses på riktig måte av en kvalifisert serviceperson i henhold til instruksene for installasjon.
- Forsøk aldri å bruke apparatet hvis det er skadet, ikke virker som det skal, er delvis demontert eller har manglende eller ødelagte deler, inkludert en skadet ledning eller støpsel.
- Dette produktet skal kun transporteres av to eller flere personer, som holder produktet på en sikker måte.
- Ikke installer produktet på et fuktig og støvete sted. Ikke installer eller oppbevar produktet i et uteområde, eller områder som er utsatt for vær- og vindforhold så som direkte sollys, vind eller regn, eller temperaturer under frysepunktet.
- Stram avløpsslangen for å unngå at den løsner.
- Hvis strømledningen er skadet eller hullet i stikkontakten er løst, må du ikke bruke strømledningen, og kontakte et autorisert servicesenter.
- Ikke koble produktet til stikkontakter med flere uttak, skjøteledninger eller adaptere.
- Artikler som skumgummi (lateksskum), dusjhetter, vanntette tekstiler, gummiforede artikler, klær med skulderputer av skumgummi eller hodeputer av skumgummi bør ikke tørkes i apparatet.
- Dette apparatet må ikke installeres bak en låsbar dør, en skyvedør eller en dør med en hengsel på motsatt side av apparatet, på en slik måte at en fullstendig åpning av apparatets dør er begrenset.

- Denne maskinen må jordes. I tilfelle av funksjonsfeil eller svikt, vil jording redusere risikoen for elektrisk støt ved å gi en bane for minste motstand for strømmen.
- Dette apparatet er utstyrt med en strømledning som har utstyrsjordleder og jordingsstøpsel. Støpselet må settes i en passende stikkontakt, installert og jordnet i samsvar med alle lokale forskrifter og bestemmelser.
- Feil tilkobling av ledende utstyrsjording kan medføre fare for elektrisk støt. Sjekk med en kvalifisert elektriker eller servicepersonell hvis du er i tvil om apparatet er riktig jordnet.
- Ikke modifier strømpluggen som følger med produktet. Hvis den ikke passer i kontakten, må du få en riktig veggkontakt installert av en autorisert elektriker.

## Bruk

- Ikke forsøk å ta av paneler eller å ta produktet fra hverandre. Ikke bruk skarpe gjenstander på kontrollpanelet for å betjene apparatet.
- Ikke reparer eller erstatt noen del av apparatet. Alle reparasjoner og servicer må utføres av kvalifisert servicepersonale med mindre det er godkjent og anbefalt i denne brukerhåndboken. Bruk kun autoriserte fabrikkdeler.
- Hold området under og rundt apparatet fritt for antenkelige materialer som lo, papir, filler, kjemikalier osv.
- Ikke legg dyr, for eksempel kjæledyr, inne i apparatet.
- Ikke la apparatet stå med døren åpen. Barn kan henge på døren eller krabbe inn i apparatet, noe som kan medføre ødeleggelser eller personskader.
- Strekk aldri hånden inn i apparatet mens maskinen er i gang. Vent til trommelen har stanset helt.
- Ikke legg inn, vask eller tørk plagg som har blitt gjort rent i, vasket i, bløtlagt i eller blitt behandlet med flekkfjerner som består av antenkelige eller eksplosive stoffer (som voks, olje, maling, bensin,

# ADVARSEL

---

avfettingsmidler, kjemiske rensmidler, parafin, vegetabilsk olje, matolje osv.). Feilaktig bruk kan forårsake brann eller eksplosjon.

- Ved flom, koble fra strømpluggen og ta kontakt med LG Electronics kundeinformasjonssenter.
- Ikke press ned døren til apparatet når den står åpen.
- Ikke bruk brannfarlige gasser og antennelige stoffer (benzen, bensin, tynner, olje, alkohol osv.) rundt apparatet.
- Dersom avløpsslangen eller tilførselslangen fryser om vinteren, må den tines før apparatet kan brukes.
- Oppbevar alle vaskemidler, tøymyknere og klor utilgjengelig for barn.
- Ikke ta på støpselet eller apparatkontrollene med våte hender.
- Ikke bøy strømkabelen for mye, og ikke plasser tunge gjenstander på den.

## Vedlikehold

- Fjern all fukt eller støv fra støpselet før du plugger det godt inn i en stikkontakt.
- Koble produktet fra strømforsyningen før du rengjør det. Setter du kontrollene til OFF eller «standby» blir ikke produktet koblet fra strømforsyningen.
- Trekk aldri støpselet ut ved å dra i strømkabelen. Ta alltid godt tak i støpselet, og trekk det rett ut fra stikkontakten.
- Ikke spray vann på innsiden eller utsiden av produktet for å rengjøre det.

## Deponering

- Før et gammelt apparat kasseres, trekk ut støpselet. Kutt av kabelen rett bak apparatet for å forhindre misbruk.
- Kast all emballasje (for eksempel plastposer og pakkeskum) der barn ikke når det. Emballasjen kan forårsake kvelning.

- Ta av døren til apparatet før det tas ut av drift eller kasseres for å unngå faren for at barn og små dyr blir fanget på innsiden.

# Kontrollpanel

## Kontrollpanel-funksjoner

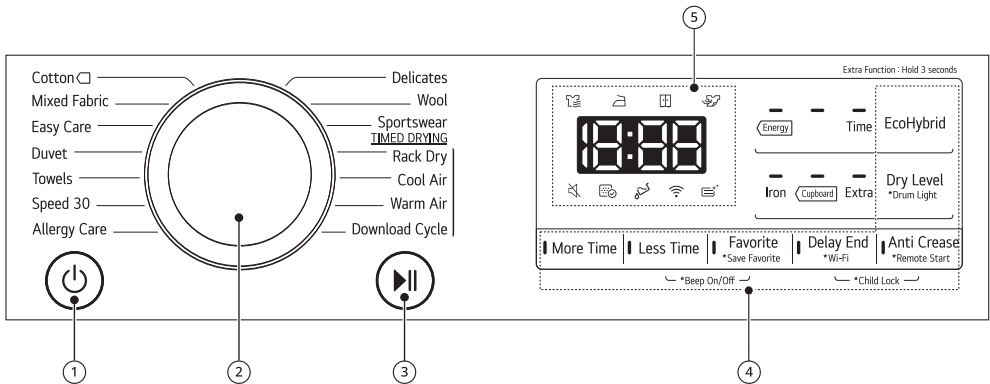

### ① Strøm På/av-knappen

- Trykk på **Strøm**-knappen for å slå apparatet av og på.
- Trykk på **Strøm**-knappen for å avbryte **Delay End (Tidsforsinkelse)**-funksjonen.

### ② Programbryter

- Programmene er tilgjengelige i henhold til typen klær.
- Lampen vil tennes for å angi valgt program.

### ③ Start/Pause Knapp

- Denne **Start/Pause**-knappen brukes for å starte eller pause en tørkesyklus.
- Når pause er aktivert, slås strømmen automatisk av etter en viss tid, av sikkerhetshensyn.

### ④ Ekstra alternativer og funksjoner / Ytterligere programknapper

- Bruk disse knappene til å velge de ønskede alternativene for det valgte programmet. Ikke alle alternativene er tilgjengelige for hvert program.

### Remote Start (Fjernstart)

Med LG ThinQ-appen kan du bruke en smarttelefon til å fjernstyre apparatet.

- For å bruke fjernstartsfunksjonen, se **SMARTFUNKSJONER**.

### Wi-Fi

Trykk og hold inne **Delay End (Tidsforsinkelse)**-knappen i 3 sekunder for å starte tilkoblingen mellom apparatet og **LG ThinQ**-app.

### ⑤ Tid- og statusdisplay

- Displayet viser innstillinger, beregnet tid som gjenstår, valg og statusmeldinger. Når maskinen er skrudd på, vil standardinnstillingene lyse på skjermen.

## Tid- og statusdisplay

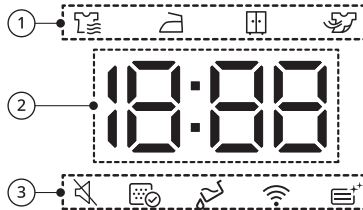

### ① Indikator for tørkefremdrift

- Indikatorene forteller deg om fremdriften og vil være på under tørkingen. Den aktive fremdriften vil blinke, de resterende trinnene vil være faste. Når et trinn er fullført, slås tilhørende symbol av. Hvis et program settes på pause, vil det aktive trinnet slutte å blinke.

Symbol	Beskrivelse
	Tørkefremdrift
	Stryketørt
	Skaptørt
	Nedkjøling





### ② Display av gjenstående tid

- Når det velges et tørkeprogram, vises varigheten av det valgte programmet. Varigheten endrer seg når du velger ekstra programalternativer.
- Feilmeldinger vises når apparatet diagnostiserer problemer.

### ③ Ekstra valg og funksjonsindikator

Symbol	Beskrivelse
	Dette symbolet lyser opp når pipelyden slås av.

# Kontrollpanel

Symbol	Beskrivelse
	<p>Dette symbolet tennes når lofilteret må rengjøres eller settes på plass.</p> <ul style="list-style-type: none"><li>• Rengjøringsvarsel: Når du trykker på <b>Strøm</b>-knappen, vises ikonet.</li><li>• Plasseringsmelding: Når lofilteret ikke er satt inn, vises ikonet og apparatet vil ikke fungere.</li></ul>
	<p>Dette symbolet tennes når om vannbeholderen må tømmes eller om den er full.</p> <ul style="list-style-type: none"><li>• Tømmemelding: Når du trykker på <b>Strøm</b>-knappen, vises dette ikonet.</li><li>• Varsel om at vann er påfylt: Dette ikonet vises med en pipelyd mens apparatet er i bruk.</li></ul>
	<p>Dette symbolet lyser når apparatet er tilkoblet et Wi-Fi-hjemmenettverk.</p>
	<p>Dette symbolet tennes når mens kondensatoren vaskes.</p>



## Tørking av klær

Før den første syklusen setter du apparatet til å tørke i 5 minutter for å varme opp trommelen. Åpne døren mellom tøyet de første par gangene du bruker apparatet for å bli kvitt lukt i apparatet.

Barn skal være under oppsyn slik at de ikke klatrer inn i trommelen.

- 1 Påse at lofilter og vannbeholder er rene.

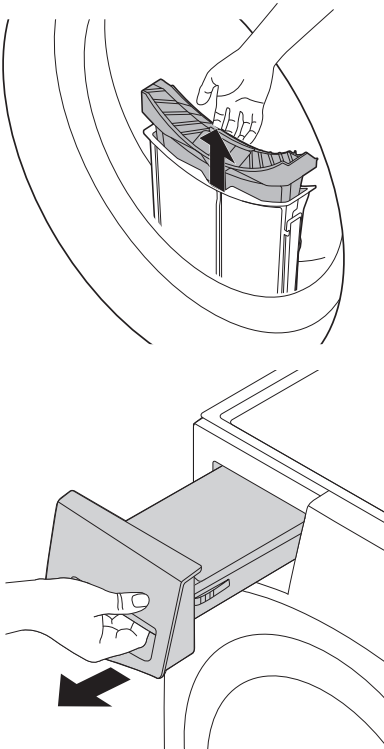

- Åpne døren og sørg for at lofilteret er rent. Hvis lofilteret er fullt av lo, vil tørketiden være lenger enn normalt.

- Trekk ut vannbeholderen og hell ut det kondenserte vannet. Når vannbeholderen er full, kan det være at apparatet stopper under syklusen.

## MERK

- I noen tilfeller vil LED-displayet vise -ikonet for å informere deg om at vannbeholderen er full. Hvis dette skjer, må du tømme vannbeholderen.

- 2 Legg klærne i trommelen etter at du har sortert dem, og lukk døren.

- Skyv klærne godt inn i trommelen for å holde de på avstand fra dørforseglingen. Hvis klær setter seg fast mellom døren og forseglingen, kan de bli skadet under tørkingen.
- Klærne skal sorteres etter tekstiltyper og tørkenivå.
- Alle snorer og belter skal knytes godt og festes før de legges i trommelen.

- 3 Trykk på **Strøm**-knappen for å slå på apparatet.

- Avhengig av modellene kan **Strøm**-knappen lyse for å indikere at apparatet er klart til tørking.



# Grunnleggende bruk

- 4 Velg et tørkeprogram ved å vri på programvelger-vrideren.

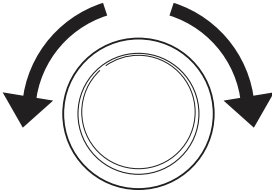

- 5 Trykk på **Start/Pause**-knappen for å starte tørkeprogrammet.

- Når du trykker på knappen, starter apparatet en 10 sekunders ventilering av trommelen for å gjøre apparatet klart til tørkeprogrammet.



## MERK

- Apparatet vasker av lo, som bygger seg opp på overflaten av luftavfukkeren, automatisk med vann som er kondensert fra klærne under bruk.
- Hyppigheten av å rengjøre kondensatoren kan variere avhengig av størrelsen og opprinnelig fuktighetsnivå på klærne.

- 6 Når tørkeprogrammet er ferdig, åpner du døren og tar ut tøyet.

## ⚠ FARE

- Vær forsiktig! Trommelen kan fortsatt være varm.

- 7 Trykk på **Strøm**-knappen for å slå av apparatet.

- 8 Rengjør lofilteret og tøm vannbeholderen.

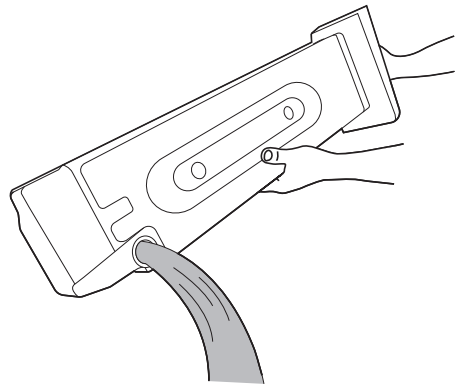
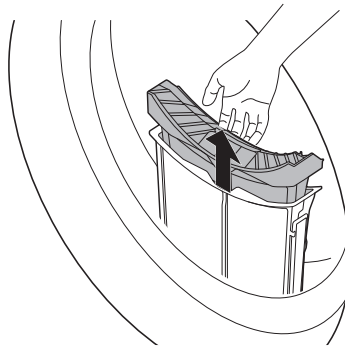

- 9 For å bidra til å redusere luktdannelse kan du la døren til trommelen stå åpen eller på gløtt over en kort

periode, hvis mulig, for å ventilere trommelen etter bruk.

---

## **⚠ ADVARSEL**

- Av sikkerhetshensyn skal ikke dyr eller barn oppholde seg i apparatet. Dette kan forårsake skade eller personskade.

---

## **MERK**

- Den siste delen av tørkesyklusen gjennomføres uten varme (nedkjølingsfase) for at plaggene skal bli liggende ved en temperatur som gjør at de ikke blir ødelagt.
  - En høy omgivelsestemperatur og et lite rom kan både redusere tørketid og energiforbruk.
-

# Forberedelse av klærne

## MERK

- For å få best mulig tørkeresultat og effektiv energiforbruk, må du ikke overbelaste apparatet.

## Sortering av klær

Alle klær har en vaskeanvisning, så det anbefales at du tørker klærne i henhold til vaskelappen.

Sorter klærne etter størrelse og tekstiltype, og gjør deretter klar klærne i henhold til symbolene på vaskeanvisningene.

### Ullplagg

- Tørk ullplagg på **Wool (Ull)**-programmet. Påse at du følger symbolene på vaskeanvisningen først. Det er mulig at ull ikke tørkes fullstendig under syklusen, og du skal ikke gjenta tørking av ull. Strekk ullplaggene til deres opprinnelig form, og tørk dem flattliggende.

### Vevde og løkkestrikkede materialer

- Noen vevde og løkkestrikkede materialer kan krympe, avhengig av kvaliteten.

### Strykefrie og syntetiske stoffer

- Ikke overbelast apparatet. Ta ut plagg som ikke skal strykes så snart apparatet stanser for å redusere krølling.

### Babytøy og nattøy

- Sjekk alltid vaskelappen.

### Gummi og plast





- Ikke tørk noe som er laget av, eller som inneholder gummi eller plast, slik som:
  - Forklær, smekker og stoltrekk
  - Gardiner og bordduker
  - Badematter

### Glassfiber

- Ikke tørk glassfiberplagg i apparatet. Glasspartikler som er etterlatt i apparatet kan sette seg fast i klærne neste gang det brukes.

## Sjekk vaskeanvisningen på klærne

Symbolene på klærnes vaskeanvisning gir informasjon om stoffene i plagget og hvordan de skal tørkes.

Symbol	Beskrivelse
	Tørk
	Tørk i trommel
	Permanent press / krøllebestandig
	Finvask
	Ikke tørk i tørketrommel

# Forberedelse av klærne

Symbol	Beskrivelse
	Ikke tørk
	Høy varme
	Middels varme
	Lav varme
	Ingen varme / kaldluft
	Tørkestativ / heng til tørk
	Dryppes tørr
	Tørkes flatt
	I skyggen

energiforbruk. Sørg for at klærne sentrifugeres grundig i vaskemaskinen før du legger dem i tørketrommelen.

- En tøymengde med blandede tekstiler kan føre til lengre tørketid og at tiden som gjenstår på displayet stopper under aktiv tørking til tiden som vises er den faktiske tiden som gjenstår.
- Pass på å tømme alle lommer. Gjenstander som spikre, hårspenner, fyrstikker, penner, mynter og nøkler kan skade både maskinen og plaggene dine.
- Fjern løse belter og lukk glidelåser og hefter og knyt snorer for å sikre at disse ikke setter seg fast i andre klær.

## Sjekk klærne før de legges inn

### FARE

- Sjekk at klærne ikke har satt seg fast mellom apparatet og døren. Hvis ikke, kan det være at klærne blir skadet under tørkingen.
- Legg merke til den maksimale tøypasiteten på programtabellen for det relevante tørkeprogrammet for å få et best mulig resultat. For store tøymengder gir et dårlig resultat og forårsaker unødvendige krøller.
- Ikke legg klissbløte klær i apparatet. Det vil føre til økt tørketid og

# Programtabell

## Veiledning for tørkeprogram-sensor

Program	Cotton (Bomull) <input type="checkbox"/>	Maksimal kapasitet for tøymengde	8 kg 9 kg
Beskrivelse	Bruk til tørking av alle normale artikler slik som bomull, sengetøy, skjorter, bukser eller blandede innlastinger, unntatt skjøre tekstiler slik som ull eller silke.		
Tørrhetsnivå	Standard : <b>Cupboard (Skaptørt)</b>	Tilgjengelig: <b>Alle</b>	

Program	Mixed Fabric (Blandet Stoff)	Maksimal kapasitet for tøymengde	4 kg
Beskrivelse	Tørker blandede tekstiler samtidig. <ul style="list-style-type: none"><li>Forskjellige tekstiltyper med unntak av spesielle plagg (silke/delicate, sportstøy, mørke klær, ull, dyner/gardiner).</li></ul>		
Tørrhetsnivå	Standard : <b>Cupboard (Skaptørt)</b>	Tilgjengelig: <b>Alle</b>	

Program	Easy Care (Syntetisk)	Maksimal kapasitet for tøymengde	3,5 kg
Beskrivelse	Tørker klær som ikke trenger å strykes etter tørking. <ul style="list-style-type: none"><li>Brukes på plagg av polyamid, akryl og polyester.</li></ul>		
Tørrhetsnivå	Standard : <b>Cupboard (Skaptørt)</b>	Tilgjengelig : <b>Cupboard (Skaptørt), Iron (Stryketørt)</b>	

Program	Duвет (Dyne)	Maksimal kapasitet for tøymengde	2,5 kg
Beskrivelse	Bruk dette programmet til å tørke tepper eller større artikler som puter, tepper, dyner, laken eller dyretepper.		
Tørrhetsnivå	Ikke justerbar		

# Programtabell

Program	Towels (Håndklær)	Maksimal kapasitet for tøymengde	4,5 kg
Beskrivelse	Bruk dette programmet for å tørke håndklær.		
Tørrhetsnivå	Ikke justerbar		

Program	Speed 30 (Hurtig 30min)	Maksimal kapasitet for tøymengde	1 kg
Beskrivelse	Bruk dette programmet for å tørke lette eller små artikler (opptil 3 artikler).		
Tørrhetsnivå	Ikke justerbar		

Program	Allergy Care (Allergi)	Maksimal kapasitet for tøymengde	4,5 kg
Beskrivelse	Bruk dette programmet for å redusere allergener slik som støvmidd.		
Tørrhetsnivå	Ikke justerbar		

Program	Delicates (Skånsom)	Maksimal kapasitet for tøymengde	1,5 kg
Beskrivelse	Bruk dette programmet til å tørke dresskjorter/bluser, nylon, finere undertøy, eller blonder som har lett for å bli ødelagte.		
Tørrhetsnivå	Standard : <b>Cupboard (Skaptørt)</b>	Tilgjengelig: <b>Alle</b>	

Program	Wool (Ull)	Maksimal kapasitet for tøymengde	1 kg
Beskrivelse	Bruk dette programmet til å tørke krympbare ull- eller håndvaskbare artikler som trenger omhyggelig behandling.		

# Programtabell

Program	Wool (Ull)	Maksimal kapasitet for tøymengde	1 kg
<b>Tørrhetsnivå</b>	Ikke justerbar		

Program	Sportswear (Treningstøy)	Maksimal kapasitet for tøymengde	2 kg
<b>Beskrivelse</b>	Bruk dette programmet for å tørke spesielle plagg for sport og utendørs bruk.		
<b>Tørrhetsnivå</b>	Ikke justerbar		

Program	Download Cycle (Last Ned Program)	Maksimal kapasitet for tøymengde	-
<b>Beskrivelse</b>	Med dette programmet kan du laste ned et nytt og spesielt tørkeprogram til apparatet ditt ved hjelp av en smarttelefon. Standardprogrammet er <b>deodorisering</b> .		

## Veiledning for Tidsbestemt tørkeprogram

Program	Rack Dry (Tørkehylle)	Maksimal kapasitet for tøymengde	-
<b>Beskrivelse</b>	Bruk dette programmet for å tørke klær uten trommel. Det er egnet for alle tøy som trenger oppfriskning.		
<b>Tørrhetsnivå</b>	Ikke justerbar		

Program	Cool Air (Kald Luft)	Maksimal kapasitet for tøymengde	-
<b>Beskrivelse</b>	Bruk dette programmet for å tørke alle tekstiler som kan gå i trommelen uten varme.		



# Programtabell

<b>Program</b>	<b>Cool Air (Kald Luft)</b>	<b>Maksimal kapasitet for tøymengde</b>	-
<b>Tørrhetsnivå</b>	Ikke justerbar		

<b>Program</b>	<b>Warm Air (Varm Luft)</b>	<b>Maksimal kapasitet for tøymengde</b>	-
<b>Beskrivelse</b>	Bruk dette programmet for å tørke klær som kan gå i trommelen med varme.		
<b>Tørrhetsnivå</b>	Ikke justerbar		

## FARE

- Dersom mengden er mindre enn 1 kg, bør du bruke programmet **Warm Air (Varm Luft)** i Tidsinnstilt tørk. Ullplagg skal tørkes med **Wool (Ull)**-programmet, og varmeømfintlige tekstiler, deriblant silke og undertøy, skal tørkes med **Delicates (Skånsom)**-programmet. Vær oppmerksom på at du følger den anbefalte tøymengden når du velger program. Hvis du ikke gjør det, kan klærne bli ødelagt.

## MERK

- Hvis produktet er installert som bygget under, kan dette redusere ytelsen.
- Hvis klærne ikke spinnes på høy hastighet under vaskeprogrammet, vil energiforbruket og tørketiden øke. Det kan være at store laken eller dynetrekk ikke tørkes jevnt på grunn av ujevn luftflyt dersom de ruller seg sammen. Disse kan kreve at du tar dem ut og legger dem inn igjen midt i programmet for å sikre at de blir tørre.

## Tilleggsalternativer

Program	EcoHybrid			Delay End (Tidsforsinkelse)	Anti Crease (Anti-krøll)
	Av	Energy (Energi)	Time (Tid)		
Cotton (Bomull)		●	●	●	●

# Programtabell

Program	EcoHybrid			Delay End (Tidsforsin kelse)	Anti Crease (Anti-krøll)
	Av	Energy (Energi)	Time (Tid)		
Mixed Fabric (Blandet Stoff)		●	●	●	●
Easy Care (Syntetisk)		●	●	●	●
Duvet (Dyne)			●	●	●
Towels (Håndklær)			●	●	●
Speed 30 (Hurtig 30min)			●	●	●
Allergy Care (Allergi)			●	●	●
Delicates (Skånsom)		●		●	●
Wool (Ull)		●		●	●
Sportswear (Treningstøy)		●		●	●
Rack Dry (Tørkehylle)		●		●	●
Cool Air (Kald Luft)	●			●	●
Warm Air (Varm Luft)		●	●	●	●

## Delay End (Tidsforsinkelse)

Den lar deg utsette sluttidspunktet for tørkesyklusen fra 3 timer til 19 timer.

- 1 Slå på apparatet.
- 2 Velg et program.
- 3 Trykk på **Delay End (Tidsforsinkelse)**-knappen.
- 4 Angi time(r) for tidsforsinkelse ved å trykke på knappene **More Time (Mer Tid)** eller **Less Time (Mindre Tid)**.
- 5 Trykk på **Start/Pause**-knappen.

## Anti Crease (Antikrøll)

Den gjør det mulig å redusere krøller som dannes når tøyet ikke blir tatt ut umiddelbart etter at tørkesyklusen er ferdig.

Når funksjonen er slått på, lyser en lampe for å vise at antikrøll-funksjonen er på, og tørketrommelen veksler mellom å gå i 10 sekunder og ta pause i 5 minutter. Funksjonen slår seg automatisk 2 timer etter at tørkesyklusen er ferdig.

For å slå av funksjonen trykker du på knappen **Anti Crease (Anti-krøll)** før du starter en tørkesyklus.

---

### MERK

- Når funksjonen er stilt inn, vises et rektangel med en stiplet linje og **End** på displayet.

- Når funksjonen er stilt inn, er det kun **Strøm**-knappen som fungerer når tørkesyklusen er ferdig.
  - Når en tørkesyklus pågår, må du først sette syklusen på pause for å stille inn funksjonen.
  - Slå alltid av apparatet før du tar ut klærne.
- 

## Dry Level (Tørrhetsnivå)

Den lar deg velge tørrhetsnivå for tørkeprogrammet.

- **Extra (Ekstra tørt)**: For tykke og vatterte tekstiler
- **Cupboard (Skaptørt)**: For tekstiler som ikke må strykes
- **Iron (Stryketørt)**: For tekstiler som må strykes

- 1 Slå på apparatet.
- 2 Velg et program.
- 3 Velg tørrhetsnivå ved å trykke på **Dry Level (Tørrhetsgrad)**-knappen gjentatte ganger.

## Beep On/Off (Pip på/av)

Den lar deg slå pipelyden på og av. Trykk på knappene **Less Time (Mindre Tid)** og **Favorite (Favoritt)** samtidig i 3 sekunder.

- LED-lysene lyser når alternativet er skrudd på.

# Ekstra valg og funksjoner

---

## EcoHybrid

Den gir deg muligheten til å spare energi eller tid.

- **Energy (Energi):**  
Energisparingsalternativ.
- **Time (Tid):** Tidssparingsalternativ.

## Favorite (Favoritt)

Den lar deg lagre eller fremkalle et tilpasset tørreprogram for fremtidig bruk.

### Slik lagrer du favorittprogrammet ditt

- 1 Skru på maskinen.
- 2 Velg et tørreprogram og angi et alternativt program eller ekstra funksjoner. (**Anti Crease (Anti-krøll)**, **Dry Level (Tørrhetsgrad)** osv.)
- 3 Trykk og hold inne **Favorite (Favoritt)**-knappen i 3 sekunder.
- 4 Trykk på **Start/Pause**-knappen for å starte det tilpassede tørreprogrammet.

### Slik fremkaller du favorittprogrammet ditt

- 1 Skru på maskinen.
- 2 Trykk på **Favorite (Favoritt)**-knappen.

- 3 Trykk på **Start/Pause**-knappen for å starte det tilpassede tørreprogrammet.

## Drum Light (Trommellys)

Det er mulig å se innsiden av trommelen mens apparatet er i gang hvis du slår på funksjonen.

Trykk og hold inne **Dry Level (Tørrhetsgrad)**-knappen i 3 sekunder for å slå funksjonen av eller på.

---

### MERK

- Lyset slås automatisk av etter 4 minutter.
  - Det er ikke sikkert du kan se inn i trommelen. Dette avhenger av hvilke dører apparatet har.
- 

## More Time (Mer Tid) / Less Time (Mindre Tid)

Det gjør det mulig for deg å øke eller minke tiden når du bruker manuelle tørreprogrammer som **Rack Dry (Tørkehylle)**, **Cool Air (Kald Luft)** og **Warm Air (Varm Luft)**.

- Trykk på **More Time (Mer Tid)**-knappen for å øke den valgte programtiden med 5 minutter.
- Trykk på **Less Time (Mindre Tid)**-knappen for å redusere den valgte programtiden med 5 minutter.

## Child Lock (Barnesikring)

Den lar deg kontrollere låsing og opplåsing av kontrollpanelet. Den forhindrer barn i å bytte vaskesykluser eller betjene apparatet.

### Låsing av kontrollpanelet

1 Trykk og hold inne **Anti Crease (Anti-krøll)**-knappen og **Delay End (Tidsforsinkelse)**-knappen samtidig i 3 sekunder.

2 Du vil høre en pipelyd, og **EL** vil vises på displayet.

- Når funksjonen er aktivert, er alle knappene låst, unntatt **Strøm**-knappen.

### MERK

- Barnesikringsfunksjonen vil ikke tilbakestilles ved å slå av enheten eller fullføre alle syklusene. Du må deaktivere barnesikringen før du får tilgang til andre funksjoner.

### Låse opp kontrollpanelet

Trykk og hold inne **Anti Crease (Anti-krøll)**-knappen og **Delay End (Tidsforsinkelse)**-knappen samtidig i 3 sekunder.

- Du vil høre en pipelyd, og gjenværende tid for gjeldende program vil vises på displayet.

## Rack Dry (Tørkehylle)

Dette programmet er utformet for bruk med klesvask som må tørkes flatt, uten tromling, deriblant gensere og finvask. For å bruke dette programmet trenger du en tørkehylle som er plassert inne i apparatet. Fjern emballasjen fra hyllen i tørketrommelen før tørking.

### MERK

- Noen modeller selges ikke med alle tilgjengelige tilleggsdeler, og det kan være at du må kjøpe tørkehyllen dersom den ikke fulgte med modellen din. Ta kontakt med LG Electronics kundeinformasjonssenter eller gå til LGs nettsted på <http://www.lg.com> for å kjøpe den.

1 Åpne døren.

2 Fest kroken på tørkehyllen i midten av trommelen.

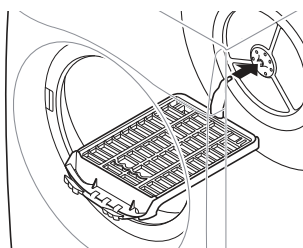

## Ekstra valg og funksjoner

---

- 3 Plasser tørkehylle på strukturen over lofilteret og trykk det ned for å feste det.

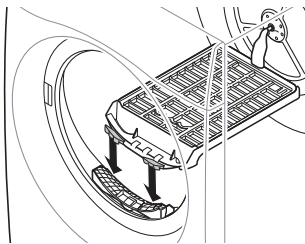

- 4 Legg våte plagg oppå stativet. Påse at det er nok plass rundt plaggene, slik at luften kan sirkulere.

- Tørkehylle beveger seg ikke, men trommelen roterer.

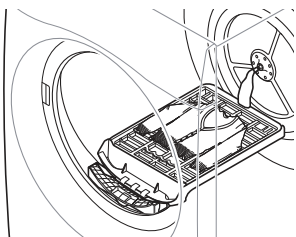

- 5 Lukk døren.

- 6 Slå på apparatet og velg **Rack Dry (Tørkehylle)**.

- 7 Trykk på **Start/Pause**-knappen.

---

### MERK

- Kontroller lofilteret og fjern oppsamlet lo fra plaggene du har tørket på hylle.
  - Knappene **More Time (Mer Tid)** / **Less Time (Mindre Tid)** kan brukes for å finjustere tørketiden.
-

Med **LG ThinQ**-appen kan du kommunisere med apparatet via en smarttelefon.

## LG ThinQs appfunksjoner

Kommuniser med apparatet fra en smarttelefon ved hjelp av de praktiske smartfunksjonene.

### Smart Pairing (Smart sammenkobling)

Ved bruk informasjonen fra den siste vaskesyklusen velger denne funksjonen automatisk den mest passende syklus og innstilling for tørketrommelen.

---

#### MERK

- Både vaskemaskin og tørketrommel må være koblet til **LG ThinQ**-appen for å kunne bruke denne funksjonen.
  - Hvis du aktiverer denne funksjonen i **LG ThinQ**-appen og slår på tørketrommelen etter å ha brukt vaskemaskinen, velges det automatisk en anbefalt tørkesyklus.
- 

### Smart Diagnosis

Denne funksjonen gir nyttig informasjon for å diagnostisere og løse problemer med apparatet, basert på bruksmønsteret.

### Push-varsel

Når syklusen er ferdig, eller apparatet har problemer, har du mulighet til å motta push-varslere på en smarttelefon. Varslene sendes selv om **LG ThinQ**-appen er av.

## Energiovervåking

Denne funksjonen kontrollerer strømforbruket for de siste syklusene som er brukt, og det månedlige gjennomsnittet.

## Innstillinger

Lar deg stille inn forskjellige valg på apparatet og i appen.

---

#### MERK

- Hvis du endrer din trådløse ruter, internett-leverandør eller passord, slett det registrerte maskinen fra **LG ThinQ**-applikasjonen og registrer den på nytt.
  - Appen er gjenstand for endringer i forbindelse med videreutvikling uten videre varsel.
  - Funksjoner kan variere etter modell.
- 

## Før du bruker LG ThinQ-appen

- 1 Sjekk avstanden mellom enheten og den trådløse ruter (trådløst nettverk).
  - Hvis avstanden mellom apparatet og den trådløse ruter er for stor, vil signalstyrken bli svekket. Ruter vil da bruke lengre tid på å registrere apparatet, og installasjonen kan mislykkes.

# LG ThinQ-app

---

- 2 Slå av **mobildata** eller **cellulærdata** på smarttelefonen din.

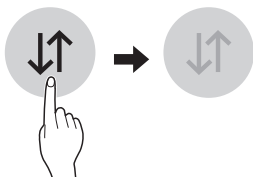

- 3 Koble smarttelefonen din til den trådløse ruteren.

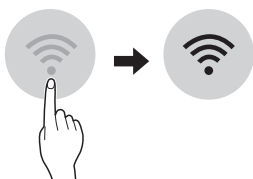

---

## MERK

- For å kontrollere Wi-Fi-tilkoblingen, sjekk at -symbolet på betjeningspanelet lyser.
- Enheten støtter kun 2,4 GHz trådløse nettverk. For å sjekke nettverksfrekvens, kontakter du Internett-leverandøren eller slår opp i håndboken for den trådløse ruteren.
- **LG ThinQ** er ikke ansvarlig for eventuelle problemer med nettverkstilkoblingen eller feil eller svikt forårsaket av nettverkstilkoblingen.
- Hvis apparatet har problemer med å koble til Wi-Fi-nettverket, kan dette skyldes at den står for langt unna ruterens. Kjøp en Wi-Fi-forsterker (signalforsterker) for å forbedre Wi-Fi-signalets styrke.
- WiFi-tilkoblingen kan kanskje ikke koble til, eller kan bli avbrutt på grunn av hjemmenettverkets miljø.
- Problemer med nettverksforbindelsen kan skyldes feil fra internettleverandørens side.
- De trådløse omgivelsene kan påvirke hastigheten til den trådløse nettverkstjenesten.
- Hvis apparatet ikke kan registreres på grunn av problemer med den trådløse overføringen, plugges du ut apparatet, venter omkring et minutt og prøver igjen.
- Brannmuren på den trådløse ruterens er aktivert, deaktiver brannmuren eller legg til et unntak.
- Trådløst nettverksnavn (SSID) bør være en kombinasjon av kun bokstaver og tall. (Ikke bruk spesialtegn)
- Smarttelefonens brukergrensesnitt (UI) kan variere avhengig av mobilens operativsystem (OS) og produsenten.
- Hvis sikkerhetsprotokollen for ruterens er satt til **WEP**, er det mulig at nettverket ikke kobles opp. Prøv andre sikkerhetsprotokoller (**WPA2** anbefales), og registrer deretter produktet på nytt.

---

## Installering av LG ThinQ-appen

Søk på **LG ThinQ**-appen i Google Play Store eller Apple App Store på en smarttelefon. Følg instruksene for å laste ned og installere programmet.



## Fjernstyrt bruk av maskinen

### Remote Start (Fjernstart)

Bruk en smarttelefon til å fjernstyre apparatet. Du kan også overvåke programmet, slik at du vet hvor lang tid som gjenstår.

### Bruk av denne funksjonen

- 1 Trykk på **Strøm**-knappen.
- 2 Legg klærne inn i trommelen.
- 3 Trykk og hold inne **Anti Crease (Anti-krøll)**-knappen i 3 sekunder for å aktivere fjernstyringsfunksjonen.
- 4 Starte en syklus fra **LG ThinQ**-applikasjonen på smarttelefonen din.

### MERK

- Når funksjonen er aktivert, kan du starte en syklus fra **LG ThinQ**-smarttelefonappen. Hvis syklusen ikke har startet, vil maskinen vente med å starte syklusen frem til den slås av fjernstyrt via applikasjonen eller funksjonen deaktiveres.
- Hvis døren er åpen, kan du ikke starte syklusen fjernstyrt.

### Deaktiver funksjonen manuelt

Når funksjonen er aktivert, kan du trykke og holde inne **Anti Crease (Anti-krøll)**-knappen i 3 sekunder.

## Download Cycle (Last ned program)

Last ned nye og spesielle programmer som ikke er inkludert i standardprogrammene på apparatet. Maskiner som er koblet til kan laste ned en rekke spesialsykluser som er spesifikke for apparatet. Når apparatet har fullført programnedlastingen, beholder apparatet det nedlastede programmet frem til et nytt program lastes ned.

### MERK

- Apparatet kan kun lagre ett program om gangen.

## Spesifikasjoner for radioutstyr

Modellnavn <sup>*1</sup>	Utgangseffekt (Maks.)	Frekvensområde
LCW-004	17,82 dBm	2412 MHz til 2472 MHz
LCW-007	17,59 dBm	

\*1 Se etiketten som er festet til apparatet for å identifisere RF-modulen som er installert.

Programvareversjon: V 1.0

Av hensyn til brukeren bør denne enheten bli installert og brukt med en avstand på minimum 20 cm mellom apparatet og kroppen.

## Samsvarserklæring



Herved erkærer LG Electronics at radioutstyr av typen tørketrommel er i samsvar med direktiv 2014/53/EU. Den fullstendige teksten til EU-samsvarserklæringen er tilgjengelig på følgende Internettadresse :

<http://www.lg.com/global/support/cedoc/cedoc#>

LG Electronics European Shared Service Centre B.V.

Krijgsman 1, 1186 DM Amstelveen,  
Nederland

Bruk denne funksjonen til å diagnostisere og løse problemer med apparatet ditt.

## MERK

- For grunner som ikke kan tilskrives forsømmelse fra LGE, kan det hende at tjenesten ikke fungerer på grunn av eksterne faktorer som for eksempel, men ikke begrenset til, utilgjengelig Wi-Fi, Wi-Fi-frakobling, lokale retningslinjer for appbutikker eller apputilgjengelighet.
- Funksjonen kan endres uten forvarsel, og den kan ha et annet format avhengig av hvor du befinner deg.

## Bruk av LG ThinQ til å diagnostisere problemer

Hvis du opplever problemer med apparatet som er utstyrt med Wi-Fi, kan det overføre feilsøkningsdata til en smarttelefon ved hjelp av **LG ThinQ**-appen.

- Åpne **LG ThinQ**-appen og velg **Smart Diagnosis**-funksjonen i menyen. Følg instruksjonene i **LG ThinQ**-appen.

## Bruk av hørbar diagnose til å diagnostisere problemer

Følg instruksjonene nedenfor for å bruke metoden for hørbar diagnose.

- Åpne **LG ThinQ**-appen og velg **Smart Diagnosis**-funksjonen i menyen. Følg instruksjonene for hørbar diagnose i **LG ThinQ**-appen.

- 1 Trykk på **Strøm**-knappen for å skru på maskinen.
  - Ikke trykk på andre knapper eller vri på programvelgerknappen.

- 2 Plasser mikrofonen på smarttelefonen nær **Strøm**-knappen.

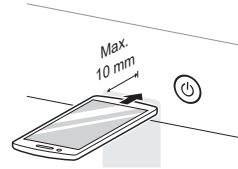

- 3 Trykk og hold inne **More Time (Mer Tid)**-knappen i 3 sekunder eller lenger mens du holder mikrofonen på smarttelefonen mot **Strøm**-knappen frem til dataoverføringen er fullført.
  - Hold smarttelefonen på plass til dataoverføringen er fullført. Gjenværende tid for dataoverføringen vises.
- 4 Etter at dataoverføringen er ferdig, vises diagnosen i appen.

## MERK

- For best mulig resultat bør du ikke flytte smarttelefonen mens tonene sendes.

# Rengjøring etter hvert bruk

## ⚠ ADVARSEL

- Ta ut støpselet når du rengjør apparatet. Hvis strømkontakten ikke trekkes ut, kan det føre til elektrisk støt.

## Rengjøring av lofilter

### ⚠ FARE

- Rengjør lofilteret på riktig måte ved å følge følgende instruksjoner. Hvis du ikke gjør dette, kan det føre til at lo som samles opp på varmeveksleren ikke blir rengjort ordentlig.

### MERK

- Fjern alt tøy fra apparatet før du trekker ut lofilteret.
- Etter å ha rengjort lofilteret, setter du det på plass. Hvis lofilteret ikke er plassert i apparatet, kan du heller ikke bruke apparatet.

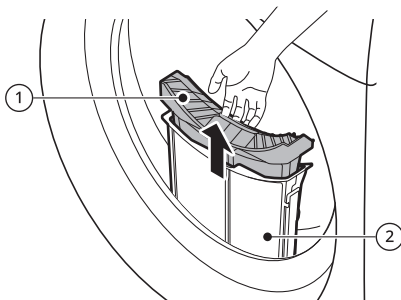

### ① Indre filter

- Rengjør alltid det indre filteret før og etter bruk.

### ② Ytre filter

- Rengjør det ytre filteret etter 10 tørkesykluser, eller når det har samlet seg lo på det ytterste filteret.

### Rengjør det indre filteret

- 1 Trekk det indre filteret fra det ytre filteret og åpne deretter det indre filteret.

- Åpne filteret ved å brette det ut i pilens retning.

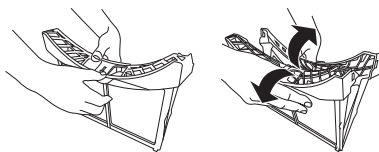

- 2 Fjern først den store mengden lo, og rengjør deretter små lorester ved å bruke en støvsuger eller vask det under rennende vann.

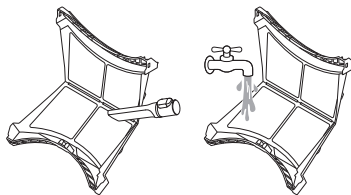

- Tørk filteret helt hvis filteret er fuktig. Hvis dette ikke gjøres, kan det forårsake lukt i apparatet.

# Rengjøring etter hvert bruk

3 Etter å ha tørket det indre filteret, lukker du filteret ved å trykke ned på midten.

- Sørg for at det indre filterets venstre og høyre side lukkes ordentlig.

5 Rengjør gjenværende lo ved å bruke en støvsuger eller vask det under rennende vann.

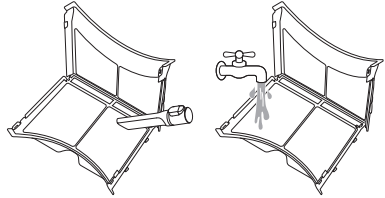

4 Sett på plass filteret i det ytre filteret.

## Rengjør det ytre filteret

1 Fjern støv eller lo rundt filterinnløpet.

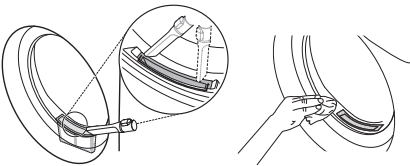

### ⚠ FARE

- Når lo havner i filterinnløpet, kan det forårsake dårligere tørkeytelse og økt tørketid.

- Tørk filteret helt hvis filteret er fuktig. Hvis dette ikke gjøres, kan det forårsake lukt i apparatet.

6 Lukk det ytre filteret ved å presse på siden ① av filteret.

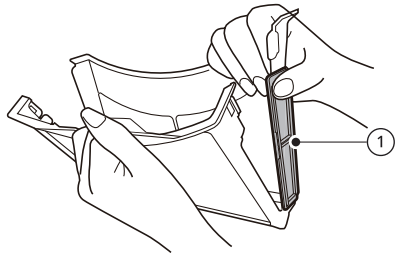

2 Trekk ut det ytre filteret.

3 Fjern det indre filteret.

4 Åpne det ytre filteret ved å brette det ut i pilens retning og gripe i den øverste kanten av det ytre filteret.

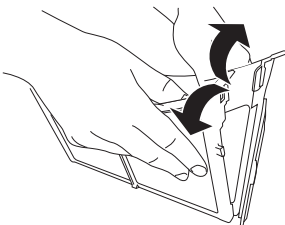

### MERK

- Sørg for at siden på filteret er ordentlig lukket. Hvis dette ikke gjøres, kan eventuell lo som har samlet seg i filteret havne i apparatet og forårsake dårligere tørkeytelse.

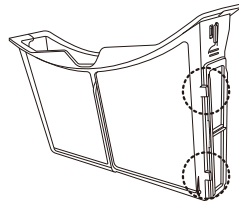

# Rengjøring etter hvert bruk

---

- 7 Lukk dem, og sett på plass begge lofilterne.

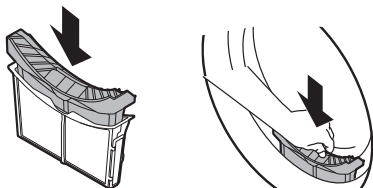

## ⚠ FARE

- Ikke legg i eller ta ut tøy når lofilteret ikke er på plass. Tøy kan falle ned i filterinnløpet og forårsake feil på apparatet.
- 

## Tømming av vannbeholderen

Kondensert vann samles opp i vannbeholderen.

Tøm vannbeholderen etter hver bruk. Hvis du ikke gjør det, kan tørkeresultatene reduseres.

## MERK

- Hvis vannbeholderen er full, lyser ikonet , og et lydsignal aktiveres mens apparatet er i bruk. Hvis dette skjer, må du tømme vannbeholderen innen den neste timen.
  - Når det kondenserte vannet tømmes direkte via den valgfrie avløpslangen, trenger du ikke å tømme vannbeholderen.
- 

- 1 Trekk ut vannbeholderen.

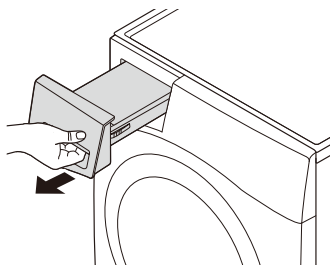

- 2 Tøm vanntanken i vasken.

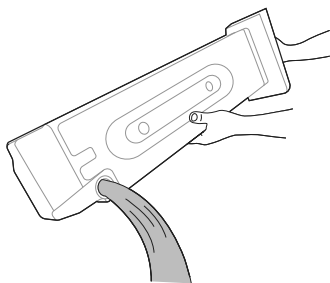

## ⚠ FARE

- Ikke drikk eller bruk det kondenserte vannet på nytt. Det kan føre til helseproblemer for dyr og mennesker.
- 

- 3 Plasser den tilbake i apparatet.
- Skyv vannbeholderen helt inn i apparatet til den er på plass.
- 4 Trykk på **Start/Pause**-knappen.

## Tørking av fuktighetssensoren

Denne enheten registrerer klærnes fuktighetsnivå under bruk. Derfor er det viktig at den rengjøres regelmessig, slik at kalkrester på overflaten av sensoren blir fjernet.

Tørk av sensorene på innsiden av trommelen.

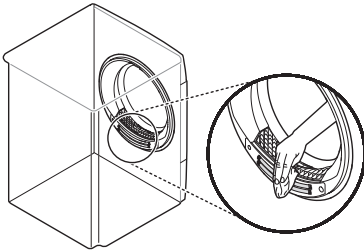

---

## ⚠ FARE

- Ikke tørk av fuktighetssensoren med slipemidler. Rengjør alltid sensoren med en tørr, grov svamp.
- 

## Rengjøring av kaldluftinntaksrist

Støvsug kaldluftinntaksristen 3–4 ganger i året for å sikre at det ikke samles opp lo eller smuss som forstyrrer luftsirkulasjonen.

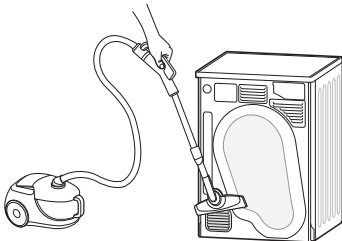

---

## MERK

- Varm luft slippes ut gjennom ventilasjonsristen.
  - Påse at det er god luftventilasjon for å unngå gasser fra eventuelle enheter som drives med brennbart drivstoff, slik som åpen ild.
-

# Før du ringer etter service

---

Det kan oppstå svikt eller tekniske feil mens apparatet brukes. De følgende tabellene inneholder mulige årsaker og merknader for å løse en feilmelding eller teknisk svikt. Les tabellene nøye slik at du sparer tid og kostnader, før du ringer til LG Electronics servicesenter.

Maskinen din er utstyrt med et automatisk feilovervåkingssystem for å påvise og diagnostisere problemer tidlig. Hvis maskinen ikke virker som den skal, eller ikke virker i det hele tatt, kontroller følgende tabell før du ringer LG Electronics servicesenter.

## Feilmeldinger

Symptomer	Årsak & Løsning
dE FEIL PÅ DØR	<b>Døren har blitt åpnet mens apparatet er i bruk, eller apparatet brukes uten at døren er ordentlig lukket.</b> <ul style="list-style-type: none"><li>• Lukk døren fullstendig.</li><li>• Hvis dE ikke frigis, må du ring etter service.</li></ul>
dE4 FEIL PÅ DØR	<b>Dørbryterføler fungerer ikke som normalt.</b> <ul style="list-style-type: none"><li>• Ta ut støpselet og ring etter service.</li></ul>
EE1 / EE2 / EE4 TEMPERATURFEIL	<b>Temperatursensor har sviktet.</b> <ul style="list-style-type: none"><li>• Ta ut støpselet og ring etter service.</li></ul>
F1 TEMPERATURFEIL	<b>Temperaturen på innsiden av trommelen har plutselig steget.</b> <ul style="list-style-type: none"><li>• Ta ut støpselet og ring etter service.</li></ul>
LE1 LÅST MOTOR-FEIL	<b>Motoren har plutselig stoppet.</b> <ul style="list-style-type: none"><li>• Sjekk om klesmengden overskrider maksimal kapasitet.</li><li>• Ta ut støpselet og ring etter service.</li></ul>
LE2 / AE KOMPRESSORFEIL	<b>Kompressoren har plutselig stoppet.</b> <ul style="list-style-type: none"><li>• Ta ut støpselet og ring etter service.</li></ul>



# Før du ringer etter service

Symptomer	Årsak & Løsning
DE FEIL PÅ AVLØSPUMPE	<b>Tømmepumpens motor har sviktet.</b> <ul style="list-style-type: none"><li>• Ta ut støpselet og ring etter service.</li></ul>
	<b>Omgivelsestemperaturen for installasjonen er under null.</b> <ul style="list-style-type: none"><li>• Den anbefalte omgivelsestemperaturen for installasjonen er 5–35 °C.</li></ul>

## Bruk

Symptomer	Årsak & Løsning
Apparatet slår seg ikke på.	<b>Strømledningen er ikke plugget ordentlig i.</b> <ul style="list-style-type: none"><li>• Påse at strømkontakten er sikkert plugget til et jordet strømuttak som samsvarer med apparatets typeskilt.</li></ul>
	<b>Sikring gått i boligen, eller i maskinen, eller det er et strømbrudd.</b> <ul style="list-style-type: none"><li>• Tilbakestill eller skift sikring. Ikke øk sikringskapasiteten. Hvis problemet er at en krets er overbelastet, få feilen rettet av en autorisert elektriker.</li></ul>
Apparatet varmes ikke opp.	<b>Sikring gått i boligen, eller i maskinen, eller det er et strømbrudd.</b> <ul style="list-style-type: none"><li>• Tilbakestill eller skift sikring. Ikke øk sikringskapasiteten. Hvis problemet er at en krets er overbelastet, få feilen rettet av en autorisert elektriker.</li></ul>
Vannlekkasjer.	<b>Slangen til vannbeholderen eller den valgfrie avløpsslangen er ikke riktig koblet til.</b> <ul style="list-style-type: none"><li>• Koble til vannbeholderens slange eller den valgfrie avløpsslangen på riktig måte.</li></ul>
	<b>Døren lukkes hvis klær eller andre gjenstander sitter fast i døren.</b> <ul style="list-style-type: none"><li>• Sjekk om klær eller andre gjenstander sitter fast i døren før du bruker apparatet. Hvis det kontinuerlig lekker vann, må du ta kontakt med LG Electronics kundeinformasjonssenter.</li></ul>

# Før du ringer etter service

Symptomer	Årsak & Løsning
<b>Tørketrommelen går og tar pauser av seg selv etter at tørkesyklusen er ferdig.</b>	<b>Det er slik antikrøll-funksjonen virker.</b> <ul style="list-style-type: none"><li>• Sørg for at antikrøll-funksjonen er stilt inn. Den skal hindre at det danner seg folder på tøyet når det ikke tas ut umiddelbart etter tørkesyklusen. Når funksjonen er stilt inn, går apparatet i 10 sekunder og tar pause i 5 minutter. Funksjonen går i inntil 2 timer.</li></ul>

## Ytelse

Symptomer	Årsak & Løsning
<b>Tørketiden er ikke konsekvent.</b>	<b>Varmeinnstillinger, tøymengde eller klærnes fuktighetsnivå er ikke konsekvent.</b> <ul style="list-style-type: none"><li>• Tørketiden for en tøymengde varierer avhengig av type varme som brukes (elektrisk), størrelsen på tøymengden, tekstiltype, hvor våte klærne er og lofilteret. Selv en ubalansert tøymengde i apparatet kan føre til dårlig spinning, noe som gir våtere klær og lengre tørketid.</li></ul>
<b>Det er fortsatt fettflekker og skitt på klærne.</b>	<b>Du har ikke brukt tøymykneren riktig.</b> <ul style="list-style-type: none"><li>• Når du vasker klær som skal tørkes i apparatet, må du bruke riktig mengde tøymykner som står oppgitt av produsenten av tøymykneren.</li></ul>
	<b>Rene og skitne klær tørkes sammen.</b> <ul style="list-style-type: none"><li>• Bruk apparatet kun til å tørke rene plagg. Smuss fra skitne klær kan overføres til rene klær i samme eller senere tøymengder.</li></ul>
	<b>Klærne ble ikke ordentlig vasket eller rengjort før de ble lagt i apparatet.</b> <ul style="list-style-type: none"><li>• Flekker på tørre klær kan være flekker som ikke ble vasket bort i vaskemaskinen. Påse at klærne blir godt nok vasket eller skylt i henhold til instruksjoner for vaskemaskinen og vaskemiddelet du bruker. Enkelte vanskelige flekker kan kreve forbehandling før de vaskes.</li></ul>
<b>Klærne er krøllede.</b>	<b>Klærne har blitt tørket for lenge (overtørket).</b> <ul style="list-style-type: none"><li>• Overtørking av klær kan føre til krøller. Prøv en kortere tørketid.</li></ul>

# Før du ringer etter service

Symptomer	Årsak & Løsning
Klærne er krøllete.	<b>Du har latt klærne bli liggende i apparatet for lenge etter at syklusen ble ferdig.</b> <ul style="list-style-type: none"><li>• Bruk <b>Anti Crease (Anti-krøll)</b>-alternativet.</li></ul>
Klærne krymper.	<b>Instruksene på vaskelappen har ikke blitt fulgt.</b> <ul style="list-style-type: none"><li>• For å unngå at klærne krymper, bør du alltid følge instruksene på vaskelappen. Enkelte tekstiler krymper på naturlig måte når de vaskes. Andre tekstiler kan vaskes, men krymper når de tørkes i apparatet. Bruk en innstilling med lav eller ingen varme.</li></ul>
Det er lo på klærne.	<b>Lofilteret er ikke blitt ordentlig rengjort.</b> <ul style="list-style-type: none"><li>• Fjern lo fra lofilteret etter hver syklus. Når loen er fjernet, holder du lofilteret mot lyset for å se om det er skittent eller tett. Hvis det ser skittent ut, følger du rengjøringsinstruksjonene. Enkelte typer tøy skaper store mengder lo, og det kan hende du må rengjøre filteret under syklusen.</li></ul>
	<b>Klærne har ikke blitt ordentlig sortert.</b> <ul style="list-style-type: none"><li>• Enkelte tekstiler danner lo (f.eks. et loddent hvitt bomullshåndkle) og bør tørkes separat fra klær som fanger opp lo (f.eks. et par sorte linbukser).</li></ul>
	<b>Apparatet er overbelastet.</b> <ul style="list-style-type: none"><li>• Del ekstra store tøymengder inn i mindre mengder før tørking.</li></ul>
	<b>Lommetørklær, papir o.l. er blitt liggende igjen i lommene.</b> <ul style="list-style-type: none"><li>• Sjekk lommene før du tørker klærne.</li></ul>
Overflødig statisk energi i klærne etter tørking.	<b>Klærne har blitt tørket for lenge (overtørket).</b> <ul style="list-style-type: none"><li>• Overtørking kan føre til at klærne samler opp statisk elektrisitet. Juster innstillingene og bruk en kortere tørketid, eller bruk Sensor Dry-programmer.</li></ul>
	<b>Tørking av lettstelt vask, permanent press eller syntetiske blandinger.</b> <ul style="list-style-type: none"><li>• Disse tekstilene er mer utsatt for statisk oppsamling. Prøv å bruke tøyemykner eller bruk kortere tidsinnstilling for Timed Drying (Tidsinnstilt tørk).</li></ul>

# Før du ringer etter service

Symptomer	Årsak & Løsning
<b>Klærne har fuktige flekker etter et Sensor Dry-program.</b>	<b>Svært stor eller liten tøymengde. Ett stort plagg, slik som et teppe eller en dyne.</b> <ul style="list-style-type: none"><li>• Hvis plaggene er for tettpakkede eller for spredt, kan sensoren få problemer med å lese av tørrhetsnivået på tøyet. Bruk program for tidsinnstilt tørk for svært små tøymengder.</li><li>• Store gjenstander, slik som tepper eller dyner kan noen ganger bli til en liten ball med tøy. Lagene på utsiden blir tørre og registreres av sensorene, mens innsiden allikevel er fuktig. Når du tørker én enkelt større gjenstand, kan det hjelpe å sette syklusen på pause et par ganger og vende litt på tøyet slik at de fuktige områdene også blir tørket.</li><li>• For å tørke et par plagg fra en større tøymengde som fortsatt er fuktige, eller noen fuktige flekker på en større gjenstand etter at et Sensor Dry-program er ferdig, tømmer du lofilteret og setter på et Timed Drying (Tidsinnstilt tørk)-program for å tørke ferdig plaggene.</li></ul>
<b>Klærne bruker for lang tid på å tørke.</b>	<b>Tøyet er ikke blitt ordentlig sortert.</b> <ul style="list-style-type: none"><li>• Skill tunge plagg fra lette plagg. Større og tyngre plagg bruker lengre tid på å tørke. Lette plagg sammen med tunge plagg kan lure sensoren, siden lette plagg tørker raskere.</li></ul> <b>Store mengder med tunge tekstiler.</b> <ul style="list-style-type: none"><li>• Tunge tekstiler bruker lengre tid på å tørke, siden de holder på mer fuktighet. For å redusere og opprettholde mer konsekvente tørketider for store og tunge tekstiler, bør du dele opp disse plaggene i mindre mengder i noenlunde samme størrelse.</li></ul> <b>Apparatets kontroller er ikke riktig angitt.</b> <ul style="list-style-type: none"><li>• Bruk riktige kontrollinnstillinger for type klær du tørker. Enkelte tøymengder kan kreve at du justerer tørkenivået for at de skal bli ordentlig tørre.</li></ul>

# Før du ringer etter service

Symptomer	Årsak & Løsning
Klærne bruker for lang tid på å tørke.	<b>Lofilteret må rengjøres.</b> <ul style="list-style-type: none"><li>Fjern lo fra lofilteret før hver syklus. Når loen er fjernet holder du lofilteret mot lyset for å se om det er skittent eller tett. Følg rengjøringsinstruksene for lofilteret hvis det ser skittent ut. Enkelte typer tøy skaper store mengder lo, og det kan hende du må rengjøre filteret under syklusen.</li></ul>
	<b>Sikring gått i boligen, eller i maskinen, eller det er et strømbrudd.</b> <ul style="list-style-type: none"><li>Tilbakestill eller skift sikring. Ikke øk sikringskapasiteten. Hvis problemet er at en krets er overbelastet, få feilen rettet av en autorisert elektriker.</li></ul>
	<b>Apparatet er overbelastet.</b> <ul style="list-style-type: none"><li>Del opp svært store mengder inn i mindre mengder for å få bedre tørkeresultater og effektivitet.</li></ul>
	<b>Apparatet er underbelastet.</b> <ul style="list-style-type: none"><li>Hvis du tørker en svært liten tøymengde bør du legge inn et par ekstra plagg for å sørge for at trommelen fungerer ordentlig. Hvis tøymengden er svært liten og du bruker Sensor Dry-programmer, kan ikke den elektroniske kontrollen finne tørrhetsnivået på tøyet og kan slå seg av for tidlig. Bruk Timed Drying (Tidsinnstilt tørk) eller ha i et par ekstra våte plagg sammen med tøyet.</li></ul>

## Lukt

Symptomer	Årsak & Løsning
Apparatet har en lukt.	<b>Er det første gang du bruker apparatet?</b> <ul style="list-style-type: none"><li>Lukten er forårsaket av gummimaterialet som er festet på innsiden av apparatet. Denne typen lukt er gummiens egen lukt og forsvinner automatisk ved gjentatt bruk av apparatet.</li></ul>

# Før du ringer etter service

Symptomer	Årsak & Løsning
<b>Apparatet har en lukt.</b>	<b>Kjenner du en lukt mens apparatet er i bruk?</b> <ul style="list-style-type: none"><li>• Når du vasker klærne, må du bruke vaskemiddel i henhold til produsentens anbefalinger. Hvis du bruker for mye vaskemiddel og ikke følger anbefalingene, kan det samle seg uopløst vaskemiddel på klærne og forårsake lukt.</li><li>• Klærne får lukt hvis de blir liggende i apparatet etter tørking eller i vaskemaskinen etter vask. Ta ut klærne kort tid etter at tørke- eller vaskesyklusen er ferdig.</li><li>• Sørg for at du lukter den samme lukten i vaskemaskinen. Hvis du gjør det, kan du rengjøre vaskemaskintrømmelen som beskrevet i brukerhåndboken for vaskemaskinen.</li><li>• Sørg alltid for at begge lofiltrene er rene. Hvis det ligger lorester i lofilteret etter tørking, kan det oppstå lukt. Husk også å tørke lofilteret helt når du har rengjort det.</li></ul>

## Wi-Fi

Symptomer	Årsak & Løsning
<b>Apparatet og smarttelefonen er ikke koblet til Wi-Fi-nettverket.</b>	<b>Passordet til Wi-Fi-nettverket du forsøker å koble deg til er ikke riktig.</b> <ul style="list-style-type: none"><li>• Finn Wi-Fi-nettverket som er koblet til smarttelefonen din, og fjern det. Registrer så enheten din på <b>LG ThinQ</b>.</li></ul>
	<b>Mobildata er skrudd på for smarttelefonen.</b> <ul style="list-style-type: none"><li>• Skru av <b>Mobildata</b> på telefonen, og registrer apparatet med Wi-Fi-nettverket.</li></ul>
	<b>Det trådløse nettverksnavnet (SSID) er feil.</b> <ul style="list-style-type: none"><li>• Trådløst nettverksnavn (SSID) bør være en kombinasjon av kun bokstaver og tall. (Ikke bruk spesialtegn)</li></ul>
	<b>Ruterfrekvensen er ikke 2,4GHZ.</b> <ul style="list-style-type: none"><li>• Kun 2,4GHz-ruterfrekvens er støttet. Konfigurer den trådløse ruter til 2,4GHz og koble apparatet til den trådløse ruter. For å sjekke ruterfrekvensen, kontakt internettleverandøren eller ruterprodusenten.</li></ul>

## Før du ringer etter service

---

Symptomer	Årsak & Løsning
<b>Apparatet og smarttelefonen er ikke koblet til Wi-Fi-nettverket.</b>	<b>Apparatet står for langt unna ruterer.</b> <ul style="list-style-type: none"><li>• Dersom apparatet står for langt unna ruterer din, kan signalet bli for svakt og koblingen blir ikke riktig konfigurert. Flytt ruterer nærmere enheten.</li></ul>

# Krav til installasjonssted

Sjekk følgende informasjon før du installerer apparatet for å sikre at apparatet installeres på riktig sted.

## Installasjonssted

### ⚠ ADVARSEL

- Ikke installer apparatet i nærheten av en varmekilde. Baksiden av apparatet må være godt ventilert. Unnlattelse av å følge disse instruksjonene kan føre til problemer.
- Apparatet er ikke laget for maritimt bruk eller til bruk i mobile installasjoner som campingvogner, fly osv.
- Ikke installer apparatet som et innebygd apparat. Det er ikke egnet for innebygd bruk.

### MERK

- Sørg for at det er avstand mellom apparatet og vegg for å få et best mulig tørkeresultat.
- Sørg for at stedet der apparatet skal installeres møter minsteforutsetningene for klarering.
- Installer apparatet på et flatt, hardt gulv. Tillatt helling under maskinen er 1°.
- Forsøk aldri å rette ut ujevnheter i gulvet ved å legge deler av tre, kartong eller lignende materialer under apparatet.
- Installer apparatet et sted der teknikere enkelt kommer til i tilfelle det oppstår feil på apparatet.

- Ikke installer apparatet ved siden av apparater med høy temperatur som kjøleskap, ovner eller komfyrer osv. Det kan forårsake dårlig tørkeytelse og forsinke programvarigheten. Det har også en negativ påvirkning på riktig funksjon av kompressoren.
- Ikke installer apparatet et sted med risiko for frost eller støv. Det kan være at apparatet ikke fungerer ordentlig eller at det skades av at kondensert vann fryser i pumpen eller avløpslangen.
- Når apparatet er installert, juster alle fire føtter med en nøkkel for å sikre at apparatet er stabilt og at det er en klaring på ca. 20 mm mellom toppen av apparatet og undersiden av arbeidsbenken.

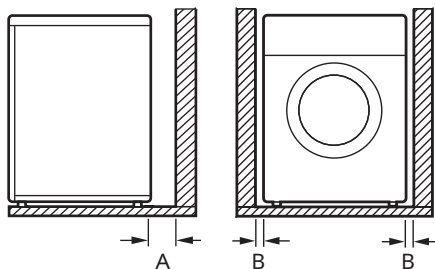

Index	Klaringer (mm)
A	100
B	20

## Ventilasjon

- Krok eller under en benk



# Krav til installasjonssted

---

- Pass på at luftsirkulasjonen rundt apparatet ikke hemmes av tepper, ryer eller annet.
- Cupboard (Skaptørt)
  - Kabinett døren må ha 2 (ventilerende) åpninger, hver med en minimums åpning på 387 cm<sup>2</sup>, plassert 8 cm fra bunnen og toppen av døren.
- Apparatet må plasseres i nærheten av en stikkontakt slik at støpselet er lett tilgjengelig.
- Stikkontakten må være innenfor 1,5 meter på hver side av apparatet.

---

## MERK

- Ta alltid ut støpselet etter bruk.
- 

## Romtemperatur

- Ikke installer apparatet i rom der temperaturen kan falle under null. Frosne slanger kan sprekke under trykk. Påliteligheten til den elektroniske styringsenheten kan ødelegges ved temperaturer under frysepunktet.

---

## MERK

- Hvis apparatet leveres om vinteren og temperaturene er under null, plasserer du det i romtemperatur i noen timer før det tas i bruk.
  - Apparatet fungerer best i en romtemperatur på 23 °C.
- 

## Elektrisk tilkobling

- Ikke bruk en skjøteledning eller dobbelt adapter.
- Ikke overbelast veggkontakten med mer enn ett apparat.
- Koble apparatet til en jordet stikkontakt i overensstemmelse med gjeldende bestemmelser for kabelføring.

# Vatre apparatet

## Sjekk av vatringsen

Vatring av apparatet forhindrer unødvendig støy og vibrasjon. Kontroller om apparatet står helt i vater etter montering.

- Hvis apparatet vugger når topplaten skyves diagonalt, juster føttene en gang til.

### MERK

- Tømmer eller provisorisk gulvbelegg kan bidra til overdreven vibrasjon og ubalanse. Det kan være nødvendig å vurdere å forsterke eller styrke tømmergulvet for å stoppe eller redusere overdreven lyd og vibrasjon.
- Ikke installer apparatet på en opphøyd overflate, holder eller sokkel da det kan bli ustabil og velte og forårsake alvorlig skade og personskaade.

## Justering og vatring av apparatet

Dersom apparatet ikke er helt i vater, kan du vri de justerbare føttene til apparatet står stabilt.

- Vri de justerbare føttene med klokken for å heve, eller skru de justerbare føttene mot klokken for å senke fra front til bakside, fra side til side og fra hjørne til hjørne.

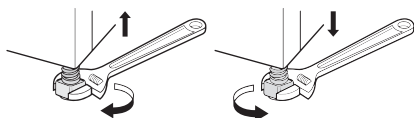

## Reversere døren

Du kan reversere døren etter behov.

### ⚠ ADVARSEL

- Ikke reverser døren mens apparatet er plassert oppå en vaskemaskin.
- Få en assistent til å støtte dørens vekt før du fjerner hengselskruene. Døren kan falle på gulvet på grunn av vekten.
- Av sikkerhetsårsaker må to eller flere personer samarbeide om å reversere døren.

### MERK

- Utseendet til skruene varierer og skruene må settes inn forskjellig avhengig av posisjonen. Sørg for at riktig skrue er valgt før du strammer.

- 1 Åpne døren og fjern 2 skruer fra dørhengslet ①. Etter å ha fjernet skruene, sett er du døren forsiktig ned fra skapet ② med forsiden ned mot gulvet.

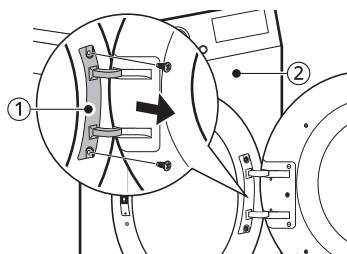

### ⚠ ADVARSEL

- Fjern den nedre skruen først. Døren kan falle på gulvet på grunn av vekten og døren kan pådra seg skade.

# Vatre apparatet

**2** Fjern 8 skruer fra hengselmontasjen ③ på døren.

- Det er 6 skruer foran og 2 skruer på siden.

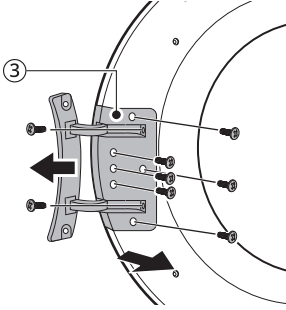

- Stram skruene i riktig posisjon som vist i trinn 2 til 4.

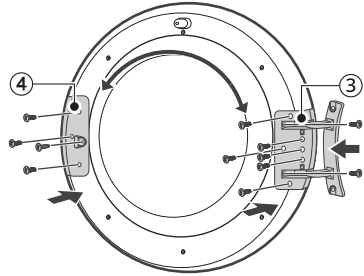

**3** Fjern de 3 skruene fra dørlåsen ④ som er festet mellom døren og hengselmontasjen, og fjern deretter skruen som er festet på dørkroken.

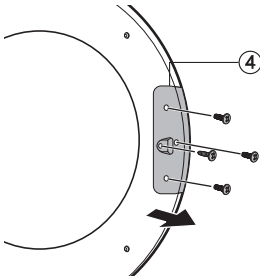

**5** Fjern dørsperren ⑤ fra apparatet ved å fjerne 2 skruer og deretter montere de på motsatt side.

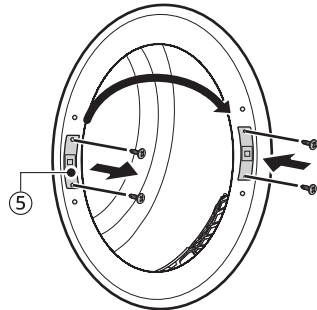

**4** Bytt mellom posisjonen til hengselmontasjen ③ og dørlåsen ④, og stram skruene i motsatt rekkefølge.

**6** Fjern de 2 dekorative skruene fra apparatet og monter de på motsatt side.

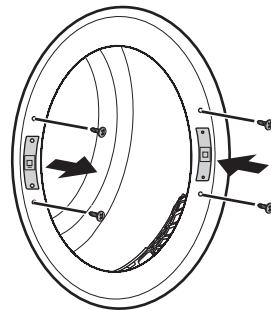

# Vatre apparatet

---

- 7 Installer døren med skruene fjernet i trinn 1 og kontroller at døren kan lukkes.

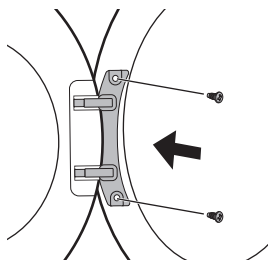

# Instruksjoner for stabling

Apparatet kan plasseres oppå en frontvaskemaskin fra LG og festes med et stablesett. Denne installasjonen må utføres av kvalifisert servicepersonell for å sikre at installasjonen utføres riktig.

Det kvalifiserte servicepersonellet ser til at du har riktig stablesett for den LG frontvaskemaskinmodellen du har, og sørger for at alt blir godt festet. Derfor er det viktig at dette gjøres av eksperter.

## MERK

- Noen modeller selges ikke med alle tilgjengelige tilleggsdeler, og det kan være at du må kjøpe LG stablesettet dersom den ikke fulgte med modellen din. Ta kontakt med LG Electronics kundeinformasjonssenter eller gå til LGs nettsted på <http://www.lg.com> for å kjøpe det.
- Montering på LG SIGNATURE vaskemaskin er **utilgjengelig**.

## Monteringssett

Du trenger LG-stablesett for å stable apparatet.

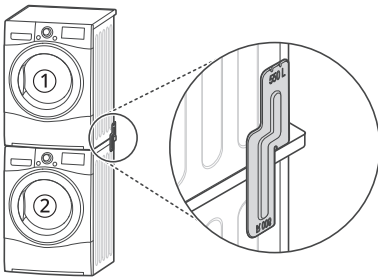

- ① Tørketrommel
- ② LG frontvaskemaskin

Dette apparatet kan kun stables på toppen av en LG frontvaskemaskin. Ikke prøv å stable apparatet på noen annen vaskemaskin, da det kan føre til skade, personskade eller skade på eiendom.

## Installasjonsprosedyre

### ⚠ ADVARSEL

- Av sikkerhetsgrunner kan installasjonsprosedyren alltid gjennomføres av to eller flere kvalifiserte fagpersoner.
- Vekten av apparatet og høyden av installasjonen gjør installasjonsprosedyren for risikabel å gjennomføre for én person.
- Feil installasjon kan forårsake alvorlige ulykker.
- Ikke bruk apparatet hvis det ikke er stablet ordentlig.

# Instruksjoner for stabling

## MERK

- Monteringssettet skal justeres, avhengig av dybden på vaskemaskinen. (Når du åpner døren eller ser på siden av vaskemaskinen, kan du finne dimensjonsinformasjonen til vaskemaskinen din på etiketten.)

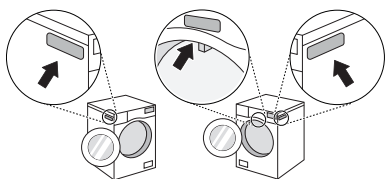

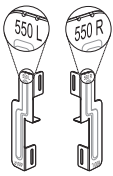
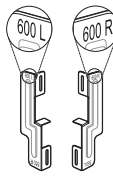
Hvordan justere LG-monteringssett til apparatet	
Type A	Type B
550 mm ≤ dybde*1 ≤ 599 mm	600 mm ≤ dybde*1 ≤ 650 mm
	

- For **type A** må den monteres med 550R eller 550L på øvre del.
- For **type B** må den monteres med 600R eller 600L på øvre del.

\*1 Vaskemaskinens dybde

- 1 Plasser apparatet oppå en LG frontvaskemaskin.

- 2 Fjern de 2 skruene fra bunnen av det bakre dekselet på hver side.

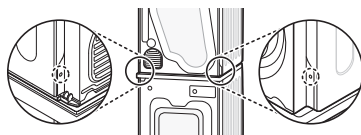

- 3 Juster hullene til LG-stablesettet og hullene på det bakre dekselet på linje.

- I så fall er vaskemaskinens dybde 550 mm eller mer og 599 mm eller mindre

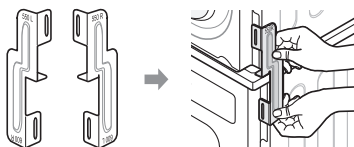

- I så fall er vaskemaskinens dybde 600 mm eller mer og 650 mm eller mindre

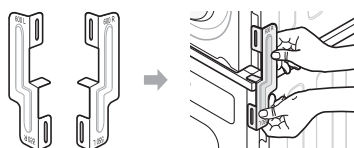

- 4 Fest de 2 skruene som tidligere ble fjernet fra apparatet til stablesettet.
- 5 Bruk de 4 skruene i tilbehørsesken (16 mm) til å montere vaskemaskinens bakre deksel med stablesettet.

- 6 Prosedyren for motsatt side er den samme.

## Installering av den valgfrie avløpsslangen

avløpsslangen er installert på en måte som gjør at den er bøyd eller klemt.

Vanligvis pumpes kondensert vann opp til vannbeholderen der vannet samles opp til det tømmes for hånd. Vannet kan også tømmes ut direkte i et vannuttak, spesielt når apparatet er stablet oppå en vaskemaskin. Med vinkelrøret eller T-delen på hovedavløpsslangen er det bare å endre vannets bane og omdirigere dreneringen som forklart nedenfor:

- 1 Fjern anti-tilbakeslagslokket ① og vannbeholderslangen ② fra vinkelrøret eller T-delen.

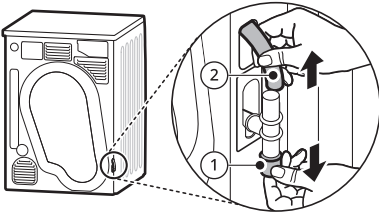

- 2 Fest anti-tilbakeslagslokket ① på toppen av vinkelrøret eller T-delen, og koble deretter den valgfrie avløpsslangen ③ på motsatt side av vinkelrøret eller T-delen.

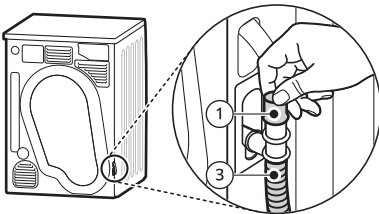

### ⚠ FARE

- Det kan hende dreneringen ikke fungerer som tiltenkt hvis den valgfrie

# Produktmikroort

## Kommisjonsdelegert forordning (EU) nr. 392/2012

Asterisk(er) refererer til modellvariant og kan være 0–9 eller A–Z.

LG	F0RV308N1WD F0RV508N1WD	F0RV309N1WD F0RV509N1WD
Rangert kapasitet for bomullsvask i kg for standard bomull-program med full tøymengde	8 kg	9 kg
Type tørketrommel	Luftavfukter tørketrommel til husholdning	
Energiklasse på en skala fra D (minst energieffektiv) til A+++ (mest energieffektiv).	A++	
Gjennomsnittlig årlig energiforbruk ( $AE_C$ ) kWt per år (kWt/år)*1	211	228
Automatisk tørketrommel	Ja	
Merking i henhold til «EU Ecolabel-ordningen» (EC) nr. 66/2010	Nei	
Energiforbruk for standard bomullsprogram med full tøymengde ( $E_{dry}$ ) (kWt)	1,74	1,91
Energiforbruk for standard bomullsprogram med halvfull tøymengde ( $E_{dry1/2}$ ) (kWt)	0,98	1,03
Energiforbruk for av-modus for standard bomullsprogram med full tøymengde ( $P_o$ ) (W)	0,18	
Energiforbruk for hvilemodus for standard bomullsprogram med full tøymengde ( $P_i$ ) (W)	0,18	
Varighet for hvilemodus ( $T_i$ ) (min)	10	



# Produktmikrokort

LG	FORV308N1WD FORV508N1WD	FORV309N1WD FORV509N1WD
<p><b>Cotton (Bomull)</b> <input type="checkbox"/> → <b>Cupboard (Skaptørt)</b> → <b>Energy (Energi)</b> som brukes med full og halvfull mengde er standard tørkeprogram som informasjonen på etiketten og databladet handler om, og det er dette programmet som er mest effektivt for å tørke normalt våte bomullsklær, og det er det mest effektive programmet med tanke på energiforbruk for bomull.</p>		
Den vektete programvarigheten ( $T_T$ ) for standard bomullsprogram med full og halvfull tøymengde (min)	150	169
Programvarigheten for standard bomullsprogram med full tøymengde ( $T_{dry}$ ) (min)	196	230
Programvarigheten for standard bomullsprogram med halvfull tøymengde ( $T_{dry1/2}$ ) (min)	115	124
Kondenseringseffektivitetsklasse «X» på en skala fra G (minst effektiv) til A (mest effektiv).	A	
Gjennomsnittlig kondenseringseffektivitet $C_{dry}$ for standard bomullsprogram med full tøymengde (%)	91	
Gjennomsnittlig kondenseringseffektivitet $C_{dry1/2}$ for standard bomullsprogram med halvfull tøymengde (%)	91	
Den vektete kondenseringseffektiviteten ( $C_T$ ) for standard bomullsprogram med full og halvfull tøymengde (%)	91	
Lydeffektnivå i dB(A)	64	
Frittstående		

\*1 Basert på 160 standard tørkesykluser for bomullsprogram med full og halvfull tøymengde og forbruket av lavenergieffekt-modeller. Det faktiske energiforbruket avhenger av hvordan apparatet brukes.

# Navn på deler og tilbehør

---

## Front

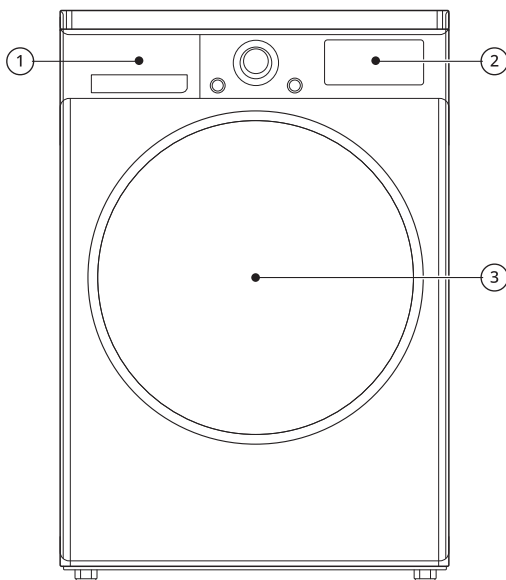

Index	Delenavn	Index	Delenavn
①	Vannbeholder	③	Dør
②	Kontrollpanel		

## Tilgjengelige tilleggsdeler

Ta kontakt med LG Electronics kundeinformasjonssenter eller besøk LGs nettsted <http://www.LG.com> for kjøp.

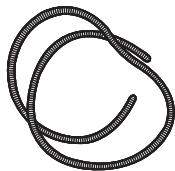

Kondensavløpsslange

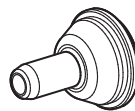

Avløpsslangeholder

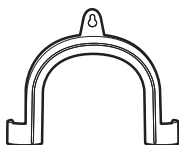

Albuebrakett for å sikre avløpsslangen

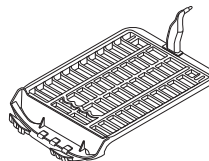

Tørkehylle

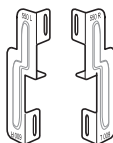

Monteringssett

### MERK

- De inkluderte tilleggsdelene kan variere avhengig av modellen du har kjøpt.

# Tekniske data

## Merknad for testinstitutter

Still inn programmet på **Cotton (Bomull)**  + **Cupboard (Skaptørt)** + **Energy (Energi)** (full og halv maskin) for test i henhold i overensstemmelse med EN61121 og direktiv 932/2012.

- **Cotton (Bomull)**  + **Cupboard (Skaptørt)** + **Energy (Energi)** er det mest effektive programmet etter testbetingelsene foreslått av EN61121 og direktiv 932/2012.
- Testresultatet avhenger av romtemperatur, type klær og klesmengde, vannhardhet og temperatur på vanninntak, svingninger i strømtilførselen og valgte tilleggsbehandlinger.

## Spesifikasjoner

Asterisk(er) refererer til modellvariant og kan være 0–9 eller A–Z.

Beskrivelse	Verdi
Modell	FORV*08N1WD / FORV*09N1WD
Strømforsyning	220 - 240 V~, 50 Hz
Produktets vekt	56 kg
Tillatt temperatur	5–35 °C

## Dimensjoner (mm)

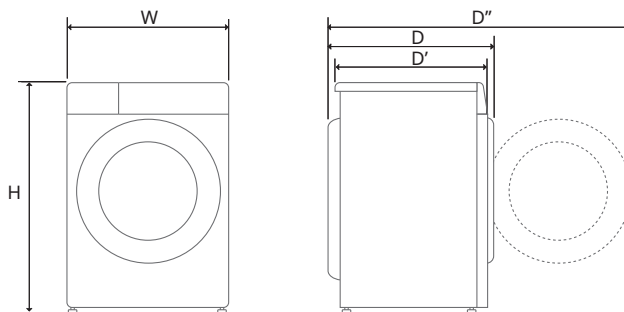

Index	Dimensjoner (mm)
W	600

Index	Dimensjoner (mm)
H	850
D	660
D'	615
D''	1115

## Strømforbruk ved standby-modus

<b>Strømforbruk ved standby-modus</b>	0,18 W
<b>Nettverkets standby-strømforbruk</b>	2,0 W
<b>Tiden etter at styringssystemet for strømforbruk, eller en lignende funksjon, slår utstyret automatisk over på standby-modus og/eller slår det av og/eller den tilstanden som skaper nettverksstandby</b>	20 min.

### MERK

- Aktiveringen av nettverkstilkoblingen kan øke strømforbruket til apparatet.

# Supplerende opplysninger

---

## Informasjon om LED-belysning

Dette produktet inneholder en lyskilde av energieffektivitetsklasse G.

- LED-belysningen slår seg automatisk på og av i følgende tilfeller:
  - ved åpning og stenging av døren
  - når **Strøm** og **Start/Pause**-knappen trykkes inn.
- LED-belysningen kan ikke dimmes.
- LED-belysningen inneholder ikke kvikksølv.
- Se [www.lg.com/global/recycling](http://www.lg.com/global/recycling).

---

### MERK

- Denne funksjonen varierer avhengig av kjøpt modell.
- 

### Hvis LED-belysningen ikke fungerer

Lukk døren og åpne den igjen, eller trykk på **Strøm**-knappen. Hvis LED-belysningen ikke slår seg på, kan du kontakte LG Electronics informasjonssenter. Ikke prøv å demontere LED-belysningen.

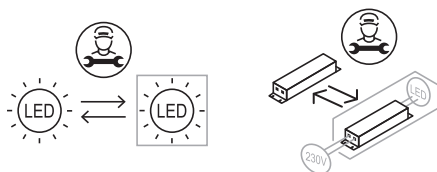

## Melding med informasjon om programvare med åpen kildekode

Besøk <https://opensource.lge.com> for å motta kildekode under GPL, LGPL, MPL og andre lisenser for åpen kildekode med krav om å offentliggjøre kildekode, som dette produktet inneholder, og for å få tilgang til alle lisensvilkår, notiser om opphavsrett og andre relevante dokumenter det er henvist til.

LG Electronics vil også gi deg åpen kildekode på CD-ROM mot å få dekket distribusjonskostnadene (som utgifter til medier, frakt og ekspedisjon). Send en forespørsel til [opensource@lge.com](mailto:opensource@lge.com).

Tilbudet er gyldig for enhver som innehar denne informasjonen i tre år etter vår siste forsendelse av dette produktet.

**Notater**

