



NO Oppvaskmaskin
SV Diskmaskin

Bruksanvisning 2
Bruksanvisning 26

INNHOOLD

1. SIKKERHETSINFORMASJON.....	3
2. SIKKERHETSANVISNINGER.....	4
3. PRODUKTBESKRIVELSE.....	6
4. BETJENINGSPANEL.....	7
5. PROGRAMMER.....	8
6. TILVALG.....	10
7. INNSTILLINGER.....	10
8. FØR FØRSTEGANGS BRUK.....	13
9. DAGLIG BRUK.....	15
10. RÅD OG TIPS.....	16
11. PLEIE OG RENGJØRING.....	18
12. FEILSØKING.....	20
13. TEKNISKE DATA.....	24
14. BESKYTTELSE AV MILJØET.....	25

VI TENKER PÅ DEG

Takk for at du har kjøpt et produkt fra Electrolux. Du har valgt et produkt som bringer flere tiår med erfaring og innovasjon med seg. Genialt og stilig, og det er designet med tanke på deg. Så uansett når du bruker det, kan du være trygg på at du får gode resultater hver gang.

Velkommen til Electrolux.

Gå inn på nettsiden vår for å:



Få råd om bruk, brosjyrer, hjelp til feilsøking, og informasjon om service og reparasjon:

www.electrolux.com/support



Registrer produktet for å få bedre service:

www.registerelectrolux.com



Kjøp tilbehør, forbruksvarer og originale reservedeler til apparatet ditt:

www.electrolux.com/shop

KUNDESTØTTE OG SERVICE

Bruk alltid originale reservedeler.

Når du kontakter vårt autoriserte servicesenter, må du sørge for at du har følgende opplysninger tilgjengelig: Modell, PNC, serienummer.

Informasjonen finner du på typeskiltet.

 Advarsel/Forsiktig – Sikkerhetsinformasjon

 Generell informasjon og tips

 Miljøinformasjon

Med forbehold om endringer.

1. ⚠ SIKKERHETSINFORMASJON

Les medfølgende instruksjoner grundig før du installerer og bruker apparatet. Produsenten er ikke ansvarlig for personskader eller andre skader som følge av feilaktig montering eller bruk. Hold alltid instruksjonene på et trygt og tilgjengelig sted for fremtidig referanse.

1.1 Sikkerhet for barn og utsatte mennesker

- Dette produktet kan brukes av barn fra 8 år og oppover og personer med reduserte fysiske, sensoriske eller mentale evner eller manglende erfaring og kunnskap, dersom de får tilsyn eller instruksjoner om bruken av produktet på en sikker måte, og forstår farene som er involvert.
- Barn mellom 3 og 8 år og personer med svært omfattende og komplekse funksjonsnedsettelse må holdes på avstand fra produktet med mindre de er under tilsyn til enhver tid.
- Barn yngre enn 3 år må holdes på avstand fra produktet med mindre de er under tilsyn til enhver tid.
- Barn bør være under oppsyn for å sikre at de ikke leker med apparatet.
- Oppbevar vaskemidler utilgjengelig for barn.
- Hold barn og kjæledyr borte fra produktet når døren er åpen.
- Rengjøring og vedlikehold av produktet skal ikke utføres av barn.

1.2 Generell sikkerhet

- Dette produktet er kun beregnet for rengjøring av servise for husholdninger.
- Dette produktet er beregnet for bruk innendørs i eneboliger.
- Dette produktet kan brukes på kontorer, hotellrom, rom for bed & breakfast, gårdsgjestehus og andre lignende steder hvor slik bruk ikke overstiger (gjennomsnittlig) bruksnivåer for husholdningsrom.

- Produktets spesifikasjoner må ikke endres.
- Driftsvanntrykket (minimum og maksimum) må være mellom 0.5 (0.05) / 10 (1.0) bar (MPa)
- Overhold maksimalt antall 13 kuverter.
- Hvis strømkabelen blir skadet, må den skiftes av produsenten, autorisert servicesenter eller annen kvalifisert person for å unngå risiko.
- **ADVARSEL:** Kniver og andre redskaper med skarpe spisser må plasseres i kurven med spissen ned eller legges vannrett i kurven.
- Ikke la apparatet stå med åpen dør uten tilsyn for å unngå at den ved et uhell skulle bli tråkket på.
- Slå av produktet og trekk støpselet ut av stikkontakten før det utføres noe vedlikehold.
- Ikke bruk høytrykksspyler og/eller damp til å rengjøre produktet.
- Hvis produktet har ventilasjonsåpninger på basen, må de ikke blokkeres av f.eks. et teppe.
- Produktet skal kobles til vannforsyningen med de nye medfølgende slangesettet. Gamle slangesett må ikke brukes på nytt.

2. SIKKERHETSANVISNINGER

2.1 Installasjon



ADVARSEL!

Bare en kvalifisert person må montere dette produktet.

- Fjern all emballasje.
- Ikke monter eller bruk et skadet produkt.
- Bruk ikke apparatet før du installerer det i en innebygget enhet med hensyn til sikkerhet.
- Følg installasjonsanvisningene som følger med produktet.
- Vær alltid forsiktig når du flytter produktet. Det er tungt. Bruk alltid vernebriller og lukket føttøy.
- Ikke monter eller bruk produktet på steder der temperaturen er lavere enn 0 °C.
- Monter produktet på et trygt og egnet sted som oppfyller monteringskrav.

2.2 Elektrisk tilkobling



ADVARSEL!

Fare for brann og elektrisk støt.

- Advarsel: dette produktet er konstruert for å monteres / kobles til en jordingstilkobling i bygningen.
- Kontroller at parameterne på typeskiltet er kompatible med de elektriske spesifikasjonene i strømforsyningen.
- Bruk alltid en korrekt montert, jordet stikkontakt.
- Ikke bruk grenuttak eller skjøteledninger.
- Pass på at støpselet og strømkabelen ikke påføres skade. Hvis strømkabelen må erstattes, må dette utføres av vårt Autoriserte servicesenter.

- Ikke sett støpselet i stikkkontakten før monteringen er fullført. Påse at det er tilgang til stikkkontakten etter monteringen.
- Ikke trekk i kablen for å koble fra produktet. Trekk alltid i selve støpselet.
- Dette apparatet er utstyrt med en 13 A-stikkontakt. Skulle det bli nødvendig å skifte sikringen i stikkkontakten, bruk en 13 A ASTA (BS 1362) sikring (kun Storbritannia og Irland).
- Ikke drikk og lek med vann i produktet.
- Ikke ta ut oppvasken fra produktet før oppvaskprogrammet er ferdig. Det kan ligge igjen vaskemiddel på oppvasken.
- Ikke oppbevar gjenstander eller påfør trykk på den åpne døren til produktet.
- Produktet kan slippe ut varm damp hvis du åpner døren mens et program er i bruk.

2.3 Vanntilkopling

- Ikke påfør skade på vannslangene.
- La vannet renne til det er rent og klart før du kople til nye rør eller rør som ikke er blitt brukt på lengre tid, der reparasjonsarbeid er blitt utført eller nye enheter er blitt montert (vannmålere osv.).
- Sørg for at det ikke er synlige vannlekkasjer under og etter første gangs bruk av apparatet.
- Vanninntaksslangen har en sikkerhetsventil og en dobbel mantel med en indre strømledning.

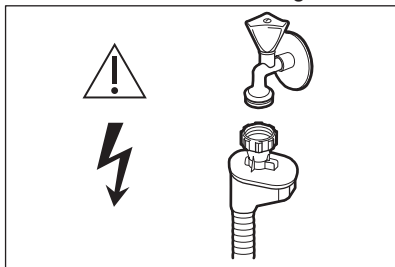

ADVARSEL!

Farlig spenning.

- Hvis vanninntaksslangen er defekt, må du umiddelbart stenge vannkranen og trekke ut støpselet. Kontakt servicesenteret for å bytte ut vanninntaksslangen.
- Følgende reservedeler vil være tilgjengelige i 10 år etter at modellen er avviklet: dørhengsel og tetninger, andre tetninger, sprayarmer, avløpsfiltre, innvendige stativer og periferiutstyr i plastikk slik som kurver og lokk.
- Angående lampen(e) i dette produktet og reservedeler som selges separat: Disse lampene er ment å motstå ekstreme fysiske forhold i husholdningsprodukter, for eksempel temperatur, vibrasjon, fuktighet, eller er ment å signalisere informasjon om produktets driftsstatus. De er ikke

2.4 Bruk

- Legg ikke brennbare produkter, eller gjenstander som er fuktet med brennbare produkter, inn i eller i nærheten av produktet.
- Oppvaskmidler er farlig. Følg sikkerhetsanvisningene på vaskemiddelpakken.

2.5 Tjenester

- Kontakt det autoriserte servicesenteret for å reparere apparatet. Bruk kun originale reservedeler.
- Vær oppmerksom på at reparasjon på egen hånd eller ikke-profesjonell reparasjon kan ha sikkerhetsmessige konsekvenser og kan ugyldiggjøre garantien.
- Følgende reservedeler er tilgjengelig i 7 år etter at modellen er blitt avviklet: motor, sirkulasjons- og avløpspumpe, varmelementer, inkludert varmpumper, rørledninger og tilhørende utstyr inkludert slanger, ventiler, filtre og akvastopper, strukturelle og indre deler relatert til dørenheter, trykte kretskort, elektroniske skjermer, trykkbrytere, termostater og sensorer, programvare og fastvare inkludert nullstillingsprogramvare. Vær oppmerksom på at noen av disse reservedelene bare er tilgjengelige for profesjonelle reparatører, og at ikke alle reservedeler er relevante for alle modeller.
- Følgende reservedeler vil være tilgjengelige i 10 år etter at modellen er avviklet: dørhengsel og tetninger, andre tetninger, sprayarmer, avløpsfiltre, innvendige stativer og periferiutstyr i plastikk slik som kurver og lokk.
- Angående lampen(e) i dette produktet og reservedeler som selges separat: Disse lampene er ment å motstå ekstreme fysiske forhold i husholdningsprodukter, for eksempel temperatur, vibrasjon, fuktighet, eller er ment å signalisere informasjon om produktets driftsstatus. De er ikke

ment å brukes i andre bruksområder og egner seg ikke til rombelysning.

2.6 Avfallsbehandling



ADVARSEL!
Fare for skade og kvelning.

- Koble produktet fra strømmen.
- Kutt av strømkabelen og kast den.
- Fjern dørlåsen for å forhindre at barn og dyr stenger seg inne i produktet.

3. PRODUKTBESKRIVELSE

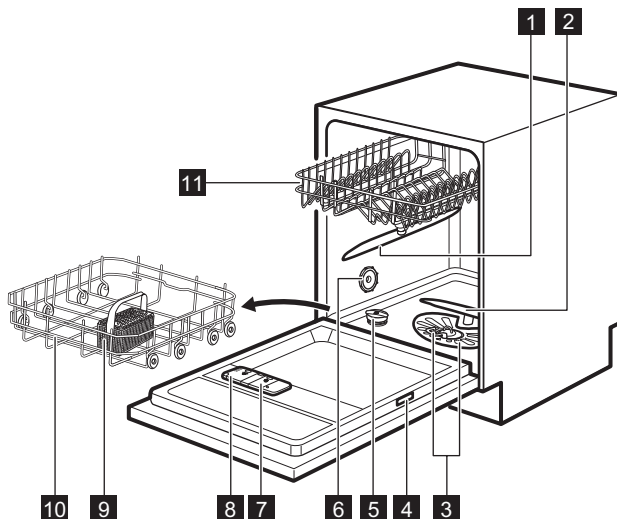

- 1** Øvre spylearm
- 2** Nedre spylearm
- 3** Filtre
- 4** Typeskilt
- 5** Saltbeholder
- 6** Lufting
- 7** Skyllemiddelbeholder
- 8** Oppvaskmiddelbeholder

- 9** Bestikkurv
- 10** Nedre kurv
- 11** Øvre kurv



Grafikken er en generell oversikt. For mer detaljer, se andre kapitler eller dokumenter som følger med produktet.

4. BETJENINGSPANEL

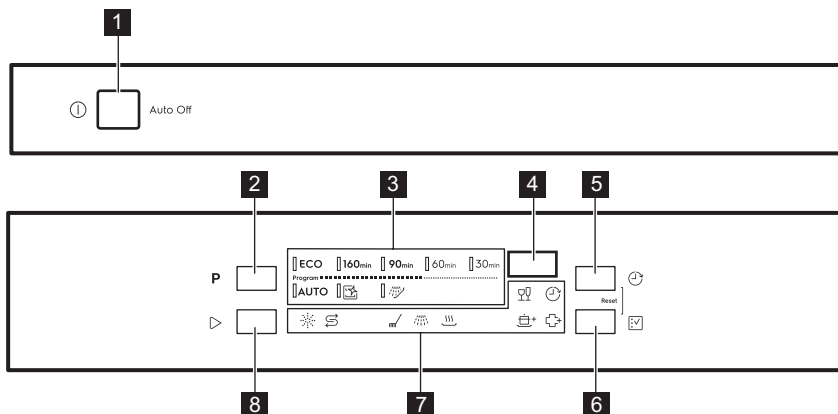

- | | |
|-----------------------------|-------------------------|
| 1 På/Av-knapp | 6 Mulighet-knapp |
| 2 Program-knapp | 7 Indikatorer |
| 3 Programindikatorer | 8 Start-knapp |
| 4 Display | |
| 5 Utsettelse-knapp | |



4.1 Indikatorer

Indikator	Beskrivelse
	Saltindikator. Den tennes når saltbeholderen er tom. Den er alltid avslått når programmet er i bruk.
	Skyllemiddelindikator. Den tennes når skyllemiddelbeholderen er tom. Den er alltid avslått når programmet er i bruk.
	Vaskefaseindikator. Den er påslått når vaskefasen er i gang.
	Indikator for skyllefasen. Den er på når skyllefasen er i gang.
	Indikator for tørkefasen. Den tennes når du velger et program med tørkefasen. Den blinker under tørkefasen er i gang.
	Forsinkelsesindikator. Den tennes når du setter starttidsforvalget.
	GlassCare-indikator.
	ExtraPower-indikator.
	ExtraHygiene-indikator.

5. PROGRAMMER

Rekkefølgen av programmene i tabellen henviser ikke nødvendigvis til sekvensen de har på betjeningspanelet.

Program	Oppvask-maskinlast	Grad av smuss	Programfaser	Tilvalg
ECO 1)	Servise, bestikk, gryter, panner	Normal, lett inntørket	<ul style="list-style-type: none"> • Forvask • Oppvask 50 °C • Mellomskylling • Avsluttende skylling 55 °C • Tørking • AirDry ²⁾ 	<ul style="list-style-type: none"> • ExtraPower • GlassCare • ExtraHygiene
160min	Servise, bestikk, gryter, panner	Normal til godt inntørket	<ul style="list-style-type: none"> • Forvask • Oppvask 60 °C • Mellomskylling • Avsluttende skylling 60 °C • Tørking • AirDry ²⁾ 	<ul style="list-style-type: none"> • ExtraPower • GlassCare • ExtraHygiene
90min	Servise, bestikk, gryter, panner	Normal, lett inntørket	<ul style="list-style-type: none"> • Oppvask 60 °C • Mellomskylling • Avsluttende skylling 55 °C • Tørking • AirDry ²⁾ 	<ul style="list-style-type: none"> • ExtraPower • GlassCare • ExtraHygiene
60min	Servise, bestikk	Fersk, lett inntørket	<ul style="list-style-type: none"> • Oppvask 60 °C • Mellomskylling • Avsluttende skylling 50 °C • AirDry ²⁾ 	<ul style="list-style-type: none"> • ExtraPower • GlassCare • ExtraHygiene
30min	Servise, bestikk	Fersk	<ul style="list-style-type: none"> • Oppvask 50 °C • Mellomskylling • Avsluttende skylling 50 °C • AirDry ²⁾ 	<ul style="list-style-type: none"> • ExtraPower • GlassCare • ExtraHygiene
AUTO 3)	Servise, bestikk, gryter, panner	Alle	<ul style="list-style-type: none"> • Forvask • Oppvask 50 - 60 °C • Mellomskylling • Avsluttende skylling 60 °C • Tørking • AirDry ²⁾ 	

Program	Oppvask-maskinlast	Grad av smuss	Programfaser	Tilvalg
 4)	Ingen	For rengjøring av innsiden av produktet	<ul style="list-style-type: none"> • Rengjøring ved 70 °C • Mellomskylling • Avsluttende skylling • AirDry 2) 	
 5)	Alle	Alle	<ul style="list-style-type: none"> • Forvask 	

1) Dette programmet gir deg mest mulig effektivt vann- og energiforbruk for normalt skittent bestikk og servise. Dette er standardprogrammet for testinstitutter. Dette programmet brukes til å vurdere samsvar med Ecodesign Commission forordning (EU) 2019/2022.



2) Automatisk døråpning under tørkefasen. Se "Innstillinger".

3) Produktet registrerer hvor mye oppvask som er satt i kurvene, og hvor skitten den er. Den regulerer vanntemperaturen og -mengden, energiforbruket og programtiden automatisk.

4) Dette programmet er beregnet for effektiv rengjøring av innsiden av produktet. Den fjerner kalkavsetninger og fettoppbygging. Programmet skal kjøres minst annenhver måned med avkalkingsmiddel eller et rengjøringsprodukt beregnet for oppvaskmaskiner uten oppvask.

5) Med dette programmet kan du raskt skylle av matrester fra oppvasken og forhindre at det dannes lukt i produktet. Ikke bruk oppvaskmiddel med dette programmet.

5.1 Forbruksverdier

Program 1) 2)	Vann (l)	Strøm (Kwh)	Varighet (min)
ECO	9.9	0.835	240
160min	10.2	0.980	160
90min	10.1	1.030	90
60min	10.4	0.860	60
30min	10.4	0.630	30
AUTO	10.2	0.980	170
	9.3	0.650	60
	4.5	0.010	15

1) Vanntrykk og -temperatur, variasjoner i strømtilførsel samt tilvalg, mengden oppvask som er satt inn og hvor tilsmusset den er kan endre verdiene.

2) Verdiene for andre programmer enn ECO er bare veiledende.

5.2 Informasjon for testinstitutter

For all nødvendig informasjon om hvordan du utfører ytelsestester (i henhold til: EN60436), send en e-post til:

info.test@dishwasher-production.com

Inkluder produktnummerkoden (PNC) fra typeskiltet i forespørselen din.

For andre spørsmål vedrørende oppvaskmaskinen, se serviceboken som fulgte med apparatet.

6. TILVALG

 Standard tilvalg må aktiveres hver gang før du starter et program.

Det er ikke mulig å aktivere eller deaktivere alternativer mens et program er i bruk.

 Tilvalgsknappen veksler mellom de tilgjengelige tilvalgene og deres mulige kombinasjoner.

 Ikke alle alternativer er kompatible med hverandre. Hvis du velger alternativer som ikke er kompatible, så vil produktet automatisk deaktivere ett eller flere av dem. Bare indikatorene for alternativene som fortsatt er aktive er på.

 Hvis et tilvalg ikke er tilgjengelig for et programmet, vil tilhørende indikator være av eller blinke hurtig i noen sekunder og deretter slukke.



 Aktivering av tilvalg kan påvirke vann- og energiforbruk i tillegg til programmets varighet.

6.1 GlassCare

Dette tilvalget beskytter skjær ladning, spesielt glassstøy, mot skade. Tilvalget

forhindrer hurtige endringer i vasketemperaturen til det valgte programmet, og reduserer den til 45 °C.



Slik aktiverer du GlassCare

Trykk på  til indikatoren  er på. Displayet viser den oppdaterte programvarigheten.

6.2 ExtraPower

Dette alternativet forbedrer vaskeresultatene av det valgte oppvaskprogrammet. Det øker vasketemperaturen og varigheten.



Slik aktiverer du ExtraPower

Trykk på  til indikatoren  er på. Displayet viser den oppdaterte programvarigheten.

6.3 ExtraHygiene

Dette tilvalget sørger for bedre rengjøringsresultater og at temperaturen holder seg mellom 65 og 70 °C i minst 10 minutter under den siste skyllefasen.

Slik aktiverer du ExtraHygiene

Trykk på  til indikatoren  er på. Displayet viser den oppdaterte programvarigheten.

7. INNSTILLINGER

7.1 Programvalgmodus og brukermodus

Når produktet er i programvalgmodus er det mulig å stille inn et program og å gå inn i brukermodus.

Innstillingene som er tilgjengelige i brukermodusen:

- Nivået på vannmykner i henhold til vannhardheten.
- Aktivering eller deaktivering av varsling om tomt for skyllemiddel.



- Aktivering eller deaktivering av AirDry.

Etter hvert som produktet lagrer de lagrede innstillingene, er det ikke nødvendig å konfigurere det før hver syklus.

Slik angir du programvalgmodus

Produktet er i programvalgmodus når programindikatoren **ECO** er på og displayet viser programvarigheten.

Etter aktivering er Produktet som standard i programvalgmodus. Hvis ikke, sett programvalgmodus på følgende måte:

Trykk samtidig inn og hold inne  og  til produktet er i programvalgmodus.

Slik kommer du til brukermodus

Påse at Produktet er i programvalgmodus.



Vannhardhet

Tyske grader (°dH)	Franske grader (°fH)	mmol/l	Clarke-grader	Vannmyknernivå
47 - 50	84 - 90	8.4 - 9.0	58 - 63	10
43 - 46	76 - 83	7.6 - 8.3	53 - 57	9
37 - 42	65 - 75	6.5 - 7.5	46 - 52	8
29 - 36	51 - 64	5.1 - 6.4	36 - 45	7
23 - 28	40 - 50	4.0 - 5.0	28 - 35	6
19 - 22	33 - 39	3.3 - 3.9	23 - 27	5 1)
15 - 18	26 - 32	2.6 - 3.2	18 - 22	4
11 - 14	19 - 25	1.9 - 2.5	13 - 17	3
4 - 10	7 - 18	0.7 - 1.8	5 - 12	2
<4	<7	<0.7	< 5	1 2)

1) Fabrikkinnstilling.

2) Ikke bruk salt på dette nivået.

Uavhengig av type oppvaskmiddel som brukes, angir du egnet nivå på hardhet for å holde indikatoren for påfylling av salt aktivert.

For å gå inn i brukermodus, trykk og hold samtidig  og  til indikatorene **ECO**, **160**min og **90**min blinker og displayet er tomt.

7.2 Vannmykneren

Vannmykneren fjerner mineraler fra vanntilførselen, som ellers ville ha negativ effekt på vaskeresultatene og produktet.

Jo høyere dette mineralinnholdet er, jo hardere er vannet. Vannhardheten måles i ekvivalensskalaer.

Avherderen bør justeres i forhold til vannhardheten der du bor. Det lokale vannverket kan gi deg råd om hardheten til vannet der du bor. Still inn riktig nivå på vannmykneren for å sikre gode vaskeresultater.



Multi-tabletter med salt er ikke effektive nok til å mykne hardt vann.

Regenereringsprosess

For riktig vannmyknerdrift må harpiksen til myknerenheten regenereres regelmessig. Denne prosessen er automatisk og er en del av den normale driften til oppvaskmaskinen.

Når den foreskrevne mengden vann (se verdier i tabellen) har blitt brukt siden forrige regenereringsprosess, vil en ny regenereringsprosess bli satt i gang mellom avsluttende skylling og programslutt.

Vannmyknernivå	Mengde vann (l)
1	250
2	100
3	62
4	47
5	25
6	17
7	10
8	5
9	3
10	3

I tilfelle den høye vannmyknerinnstillingen er brukt, kan det også oppstå i midten av programmet, før skyllingen (to ganger i løpet av et program). Regenereringsinitiering har ingen innvirkning på syklusens varighet, med mindre det skjer midt i et program eller på slutten av et program med en kort tørkefase. I slike tilfeller forlenger regenereringen den totale varigheten av et program med ytterligere 5 minutter.

Deretter kan skyllingen av vannmykneren som varer i 5 minutter, begynne i samme syklus eller i begynnelsen av neste program. Denne aktiviteten øker det totale vannforbruket til et program med ytterligere 4 liter og det totale energiforbruket til et program med ytterligere 2 Wh. Skyllingen av mykneren ender med en fullstendig drenering.

Hver utført vannmyknerskylling (muligens mer enn én i samme syklus) kan forlenge programvarigheten med ytterligere 5 minutter når den oppstår når som helst i begynnelsen eller i midten av et program.



Alle forbruksverdiene nevnt i dette avsnittet bestemmes i tråd med gjeldende standard i laboratorieforhold med vannhardhet 2,5 mmol/l (vannmykner: nivå 3) i henhold til forskriften: 2019/2022 .
Vanntrykk og -temperatur og tilførsel fra strømmettet kan endre verdiene.

Slik stiller du inn vannhardhetsnivået

Påse at apparatet er i brukermodus.

- Trykk på **P**.
 - Indikatoren **ECO** blinker fremdeles.
 - De resterende indikatorene er av.
 - Displayet viser den gjeldende vannhardhetsinnstillingen f.eks. $5 \text{ L} = \text{nivå } 5$.
- Trykk på **P** gjentatte ganger for å endre innstillingen.
- Trykk på av/på-knappen for å bekrefte innstillingen.

7.3 Varsling om tom skyllemiddelbeholder







Skyllemiddel bidrar til å tørke oppvasken uten striper og flekker. Det frigjøres automatisk under den siste skyllingen.

Når skyllemiddelkammeret er tomt, slås skyllemiddelindikatoren på. Dersom tørkeresultatene er tilfredsstillende når du bare bruker multi-tabletter, kan du deaktivere varsel for påfylling av skyllemiddelet. Bruk imidlertid alltid skyllemiddel for best mulig tørkeresultat.

Hvis du bruker standard oppvaskmiddel eller multi-tabletter uten skyllemiddel, aktiver varsling slik at indikatoren for påfylling av skyllemiddel er aktivert.

Slik deaktiverer du varslet for tomt skyllemiddel

Påse at apparatet er i brukermodus.

- Trykk på .
 - Indikatoren **160min** blinker fremdeles.
 - De resterende indikatorene er av.
 - Displayet viser gjeldende innstilling.
 -   = varslet for tomt skyllemiddel er deaktivert.
 -   = varslet for tomt skyllemiddel er aktivert.
- Trykk på  for å endre innstillingen.
- Trykk på av/på-knappen for å bekrefte innstillingen.

7.4 AirDry

AirDry forbedrer tørkeresultatet med mindre strømforbruk. Appartdøren åpner seg automatisk under tørkesyklusen og blir stående åpen.

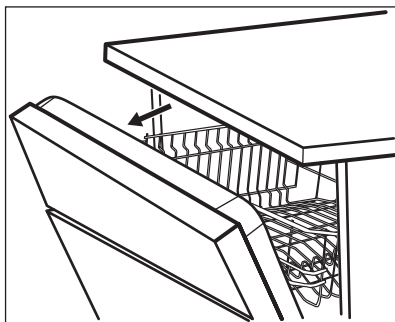

AirDry aktiveres automatisk på alle programmene, bortsett fra  (hvis aktuelt).

Tørkefasens varighet og dørens åpningstid varierer avhengig av valgt(e) program og alternativer.

Når AirDry åpner døren, viser displayet gjenværende tid for det kjørende programmet.



FORSIKTIG!

Ikke prøv å lukke appartdøren innen 2 minutter etter en automatisk åpning. Dette kan skade apparatet. Etterpå lukkes døren i minst 3 minutter til, og programmet slutter.









FORSIKTIG!

Hvis barn har tilgang til apparatet, anbefaler vi at du slår av AirDry. Den automatiske åpningen av døren kan utgjøre en fare.

Slik deaktiverer du AirDry

Påse at apparatet er i brukermodus.

- Trykk på .
 - Indikatoren **90min** blinker fremdeles.
 - De resterende indikatorene er av.
 - Displayet viser gjeldende innstilling:
 -   = AirDry er deaktivert.
 -   = AirDry er aktivert.
- Trykk på  for å endre innstillingen.
- Trykk på av/på-knappen for å bekrefte innstillingen.

fortsatt kan befinne seg i apparatet.

Bruk ikke oppvaskmiddel og sett ikke oppvask i kurvene.

Når du starter et program, kan apparatet bruke opptil 5 minutter på å lade harpiksen i vannmykneren på nytt. Vaskefasen starter bare etter at denne prosedyren er fullført. Prosedyren gjentas med jevne mellomrom.

8. FØR FØRSTEGANGS BRUK

- Sikre at nivået på vannmykneren passer til hardheten av vannforsyningen. Hvis ikke, juster nivået på vannmykneren.**
- Fyll saltbeholderen.
- Fyll skyllemiddelbeholderen.
- Åpne vannkranen.
- Start et program for å fjerne eventuelle vaskemiddelrester som

8.1 Saltbeholderen



FORSIKTIG!

Bruk salt som bare er beregnet for oppvaskmaskiner. Fint salt øker faren for korrosjon.

Saltet brukes til å lade opp harpiksen i vannmykneren, og til å sikre gode vaskeresultater i daglig bruk.

Hvordan fyller du saltbeholderen

1. Dreii lokket på saltbeholderen mot klokken og fjern det.
2. Fyll 1 liter vann i saltbeholderen (kun første gang).
3. Fyll saltbeholderen med 1 kg salt (til den er full).

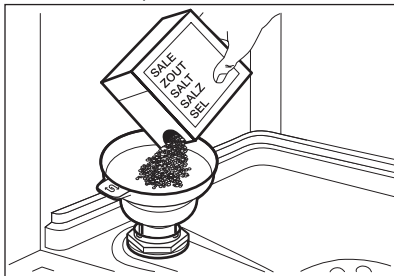

4. Trakten forsiktig ved håndtaket for å få ut de siste kornene.
5. Fjern saltsøl rundt åpningen på saltbeholderen.

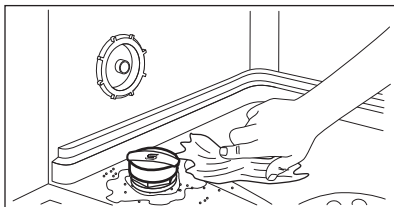

6. Lukk saltbeholderen ved å dreie lokket med klokken.



FORSIKTIG!

Det kan komme vann og salt ut av saltbeholderen når du fyller den. For å forhindre korrosjon, må du starte et program umiddelbart etter at du har fylt saltbeholderen.

8.2 Slik fyller du skyllemiddelbeholderen

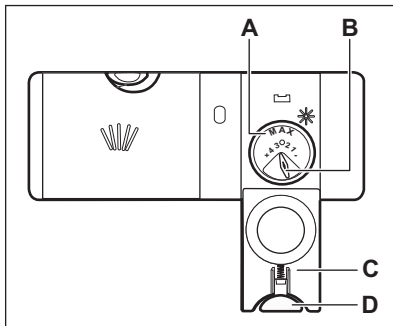

FORSIKTIG!

Rommet (A) er kun for skyllemiddel. Ikke fyll det med vaskemiddel.



FORSIKTIG!

Bruk kun skyllemiddel som er spesifikt beregnet på oppvaskmaskiner.

1. Trykk på utløserknappen (D) for å åpne lokket (C).
2. Fyll beholderen (A) inntil skyllemiddelet når merket «MAX».
3. Tørk bort skyllemiddelsøl med en absorberende klut for å unngå at det dannes mye skum.
4. Lukk lokket. Sørg for at utløserknappen låses på plass.



Du kan dreie på programvelgeren for utsluppet mengde (B) mellom posisjon 1 (lavest mengde) og posisjon 4 eller 6 (høyeste mengde).

9. DAGLIG BRUK

1. Åpne vannkranen.
2. Trykk av/på-knappen for å slå på produktet.

Påse at produktet er i programvalgmodus.

- Fyll saltbeholderen hvis saltindikatoren er på.
- Fyll skyllemiddelbeholderen hvis skyllemiddelindikatoren er på.

3. Fyll kurvene.
4. Tilsett oppvaskmiddel.
5. Velg og start et program i henhold til oppvasktype og smussgrad.

9.1 Bruke oppvaskmiddel

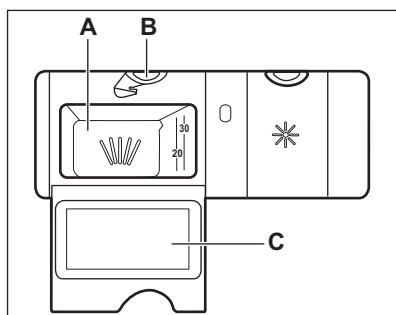

FORSIKTIG!

Bruk bare oppvaskmidler som er spesielt laget for oppvaskmaskiner.

1. Trykk på utløserknappen (B) for å åpne lokket (C).
2. Fyll vaskemiddel i pulver eller tabletter i beholderen (A).
3. Hvis oppvaskprogrammet har en forskyllingsfase, må du tilsette litt oppvaskmiddel på innsiden av døren.
4. Lukk lokket. Sørg for at utløserknappen låses på plass.



For informasjon om vaskemiddeldose, se produsentens anvisninger på emballasjen til produktet. Vanligvis er 20–25 ml gelvaskemiddel tilstrekkelig for å vaske en vask med normalt skittent oppvask.



Ikke fyll seksjonen (A) med mer enn 30 ml gelvaskemiddel.

9.2 Stille inn og starte et program

Auto Off-funksjonen

Denne funksjonen reduserer energiforbruket ved å automatisk deaktivere produktet når det ikke er i bruk.

Funksjonen tas i bruk:

- Når programmet er ferdig.
- Etter 5 minutter hvis et program ikke har startet.



Starte et program

1. Trykk på på/av-knappen for å slå på produktet. Påse at produktet er i programvalgmodus.
2. Lukk produktets dør.
3. Trykk på **P** gjentatte ganger inntil indikatoren av det ønskede programmet er på.

Displayet viser programvarigheten.

4. Angi gjeldende tilvalg etter behov.
5. Trykk på  for å starte programmet.
 - Indikatoren for fasen er på.
 - Programmets varighet teller ned i minutter.

Starte et program med utsatt start

1. Velg et program.
2. Trykk på  gjentatte ganger inntil displayet viser ønsket forsinket tid (fra 1 til 24 timer).
3. Trykk på  for å starte nedtellingen.
 - Indikatoren  er på.
 - Resttiden telles ned til i timer. Den siste timen vises i minutter.

Når nedtellingen er fullført, starter programmet og kjørefase-indikatoren tennes. Indikatoren  være av.

Åpning av døren når apparatet er i bruk

Hvis du åpner døren mens et program går, vil produktet stoppe. Det kan påvirke energiforbruket og programvarigheten. Etter at du lukker døren fortsetter apparatet fra avbruddspunktet.





Hvis døren åpnes i mer enn 30 sekunder i tørkefasen, avsluttes det kjørende programmet. Dette skjer ikke dersom døren blir åpnet av AirDry-funksjonen.





Ikke prøv å lukke produktets dør innen 2 minutter etter AirDry åpner den automatisk, siden dette kan føre til skade på produktet. Etterpå lukkes døren i minst 3 minutter til, og programmet slutter.

Avbryte utsatt start mens nedtellingen er i gang

Når du avbryter utsatt start må du stille inn et program og tilvalgene på nytt.

Trykk samtidig inn og hold inne  og  til produktet er i programvalgmodus.

Avbryte programmet

Trykk samtidig inn og hold inne  og  til produktet er i programvalgmodus. Kontroller at det er oppvaskmiddel i oppvaskmiddelbeholderen før du starter et nytt program.

Programslutt

Når programmet er ferdig, vil Auto Off -funksjonen slå av apparatet automatisk.

Alle knappene er inaktive unntatt på/av-knappen.

Steng vannkranen.

10. RÅD OG TIPS

10.1 Generelt

Følg rådene nedenfor for å sørge for optimale rengjørings- og tørkeresultater i daglig bruk for å beskytte miljøet.

- Å vaske tallerkener i oppvaskmaskinen slik det er beskrevet i brukerhåndboken, bruker vanligvis mindre vann og energi enn å vaske tallerkener for hånd.
- Last oppvaskmaskinen til full kapasitet for å spare vann og energi. For best mulig rengjøringsresultat, ordne gjenstander i kurvene som beskrevet i bruksanvisningen og ikke overbelast kurvene.
- Ikke forhåndsvask for hånd. Vann- og strømforbruket øker. Ved behov kan du velge et program med en forvaskfase.
- Fjern større matrester fra tallerkenene og tøm kopper og glass før du setter dem i produktet.
- Bløtlegg og forsiktig skur kokekar med fastbrent mat før du vasker det i produktet.
- Sørg for at gjenstander i kurvene ikke berører eller dekker hverandre. Bare da kan vannet helt nå og vaske opp.
- Du kan bruke oppvaskmiddel, skyllemiddel og salt separat eller bruke multitablettene (f.eks. «Alt i 1»). Følg alltid instruksjonene på emballasjen.
- Velg program i henhold til hva slags vask det er og hvor skittent det er. **ECO** gir mest effektiv bruk av vann og energiforbruk.
- For å forhindre at kalkbelegg bygger seg opp inni produktet:

- Fyll saltbeholderen når det er nødvendig.
- Bruk anbefalt dosering av oppvaskmiddel og skyllemiddel.
- Sikre at nivået på vannmykneren passer til hardheten av vannforsyningen.
- Følg instruksjonene i kapittelet «**Stell og rengjøring**».

10.2 Bruk salt, skyllemiddel og såpe

- Bare bruk salt, skyllemiddel og såpe som er beregnet på oppvaskmaskiner. Andre produkter kan skade produktet.
- I områder med hardt og veldig hardt vann anbefaler vi å bruke enkelt oppvaskmiddel (pudder, gele, tabletter uten tilleggsfunksjoner), skyllemiddel og salt separat for optimale rengjørings- og tørkeresultater.
- Oppvaskmiddeltabletene vil ikke løses helt opp ved bruk av korte programmer. Vi anbefaler at du bruker oppvaskmiddeltabletter sammen med lange programmer.
- Bruk alltid riktig mengde vaskemiddel. Utilstrekkelig dosering av vaskemiddel kan føre til dårlige rengjøringsresultater og hardvannsfilm eller flekker på gjenstandene. Hvis du bruker for mye vaskemiddel med mykt eller myknet vann, resulterer det i vaskemiddelrester på oppvasken. Juster mengden vaskemiddel basert på vannets hardhet. Les anvisningene fra produsenten på oppvaskmiddelet.
- Bruk alltid riktig mengde skyllemiddel. Utilstrekkelig dosering av skyllemiddel reduserer tørkeresultatene. Å bruke for mye skyllemiddel resulterer i blålige lag på gjenstandene.
- Forsikre deg om at vannmyknernivået er korrekt. Hvis nivået er for høyt, kan den økte mengden salt i vannet føre til rust på bestikk.

10.3 Slik gjør du om du ikke lenger ønsker å bruke multitabletter

Før du begynner å bruke separat rengjøringsmiddel, salt og skyllemiddel, fullfører du følgende trinn:

1. Still inn det høyeste nivået på vannmykneren.
2. Sikre at beholderne for salt og skyllemiddel er fulle.
3. Start det korteste programmet med en skyllefase. Bruk ikke oppvaskmiddel og sett oppvask i kurvene.
4. Når programmet er ferdig, justerer du vannmykneren i henhold til vannhardheten der du bor.
5. Slik aktiverer du skyllemiddelbeholderen.
6. Aktiver varsel om tomt for skyllemiddel.

10.4 Fylle kurvene

- Bruk alltid hele plassen i kurvene.
- Apparatet skal bare brukes til å vaske artikler som er egnet for oppvaskmaskin.
- Bruk ikke produktet til å vaske gjenstander som er laget av tre, horn, aluminium, tinn eller kobber da de kan sprekke, fordreie, bli misfarget eller hakkete.
- Du må ikke vaske vannabsorberende gjenstander i apparatet (svamper, kjøkkenhåndklær).
- Sett dype gjenstander (kopper, glass og kjeler) med åpningen vendt ned.
- Forsikre deg om at ikke glasselementene ikke berører hverandre.
- Plasser lette redskaper i den øvre kurven. Forsikre deg om at gjenstandene ikke kan bevege seg fritt.
- Legg bestikk og små gjenstander i bestikkurven.
- Flytt den øvre kurven oppover for å gjøre plass til store gjenstander i den nedre kurven.
- Forsikre deg om at spylearmene kan rotere fritt før du starter et program.

10.5 Før du starter et program

Før du starter det valgte programmet må du sørge for at:

- Filtrene er rene og riktig montert.
- Lokket på saltbeholderen er fast.
- Spylearmene er ikke tette.
- Det er nok salt og skyllemiddel (med mindre du bruker kombi-oppvaskmiddeltabletter).
- Ordningen av gjenstandene i kurvene er korrekt.
- Programmet er egnet for typen servise og smussgrad.

- Riktig mengde vaskemiddel brukes.

10.6 Tømme kurvene

1. La serviset avkjøle seg før du tar det ut av produktet. Varme elementer kan lett bli skadet.
2. Tøm den nedre kurven først, og deretter den øvre.



Når programmet er slutt, kan det fortsatt være vann på innsideoverflatene av produktet.

11. PLEIE OG RENGJØRING



ADVARSEL!

Slå av apparatet og trekk støpselet ut av stikkkontakten før rengjøring og vedlikehold.



Skitne filtre og tette spylearmer reduserer vaskeresultatene. Kontroller disse jevnlig og rengjør dem om nødvendig.

11.2 Fjerne fremmedlegemer

Kontroller filtrene og bunnpannen etter hver bruk av oppvaskmaskinen.

Fremmedlegemer (f.eks. glass, plast, bein eller tannpikere osv.) reduserer effektiviteten av rengjøringen og kan forårsake skade på avløpspumpen.



FORSIKTIG!

Hvis du ikke kan fjerne fremmedlegemene, må du kontakte et autorisert servicesenter.

11.1 Innvendig rengjøring

- Rengjør produktet innvendig med en myk, fuktig klut.
- Du må aldri bruke skurende oppvaskmidler, skuresvamber, skarpe gjenstander, sterke kjemikalier, skrubbe eller løsemidler.
- Rengjør døren, inkludert gummipakningen, en gang i uken.
- For å opprettholde optimal ytelse for apparatet, bruk et rengjøringsprodukt for oppvaskmaskiner minst annenhver måned. Følg instruksjonene på produktpakningen nøye.
- Bruk det automatiske rengjøringsprogrammet for optimale rengjøringsresultater.
- Ved jevnlig bruk av hurtigprogrammer, kan det bygge seg opp fett og kalk inne i produktet. For å unngå dette, kjør langvarige programmer minst to ganger per måned.

1. Demonter filtersystemet som beskrevet i dette kapitlet.
2. Fjern eventuelle fremmedlegemer manuelt.
3. Sett inn filtrene igjen som beskrevet i dette kapitlet.

11.3 Utvendig rengjøring

- Rengjør produktet med en fuktig, myk klut.
- Bare kun nøytrale rengjøringsmidler.
- Du må aldri bruke skurende oppvaskmidler, skuresvamber eller løsemidler.

11.4 Rengjøring av filtrene

Filtersystemet består av 3 deler.

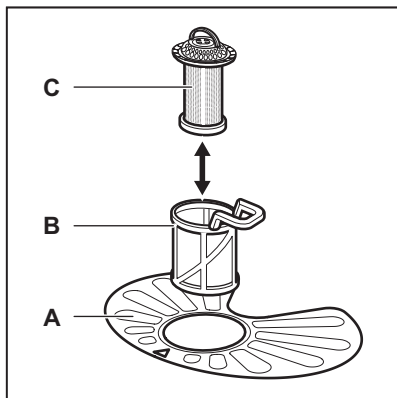

1. Dreii filteret (B) mot urviseren og fjern det.

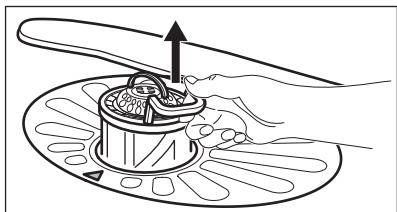
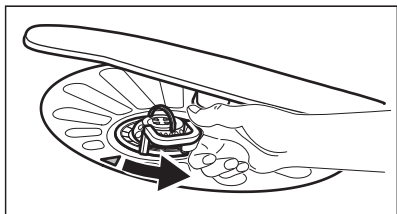

2. Fjern filteret (C) ut av filteret (B).
3. Fjern flatfilteret (A).

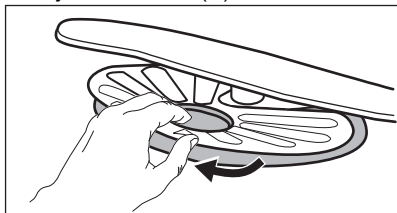

4. Vask filtrerne.

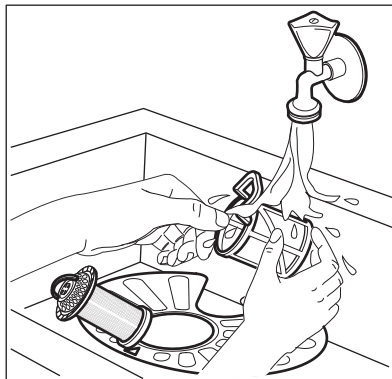

5. Påse at det ikke er rester av mat eller skitt på eller rundt kanten av bunnpannen.
6. Sett det flate filteret tilbake (A). Påse at det er korrekt plassert under de 2 lederne.

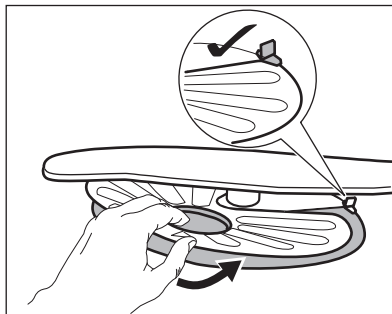

7. Monter filtrerne (B) og (C) igjen.
8. Sett tilbake filteret (B) i flatfilteret (A). Dreii det med urviseren til det låses.

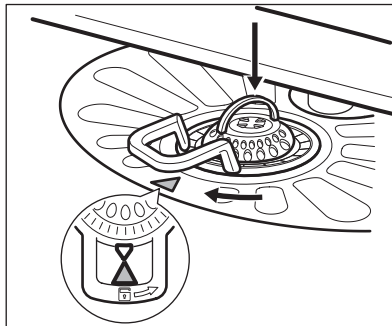

FORSIKTIG!

Feil plassering av filtrerne kan føre til dårlig vaskeresultat og skade produktet.

11.5 Rengjøre den nedre spylearmen

Vi anbefaler at du rengjører den nedre spylearmen regelmessig for å unngå at hullene tettes igjen av skitt.

Tette hull kan føre til utilfredsstillende vaskeresultater.

1. For å fjerne den nedre spylearmen, trekk den oppover.

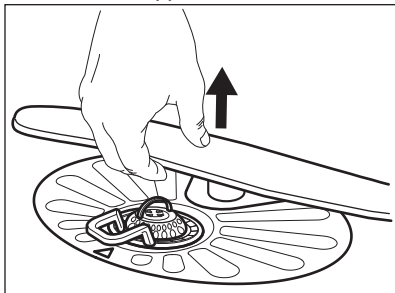

2. Vask spylearmen under rennende vann. Bruk et redskap med tynn spiss, f.eks. en tannpirker, for å fjerne smusspartikler fra hullene.

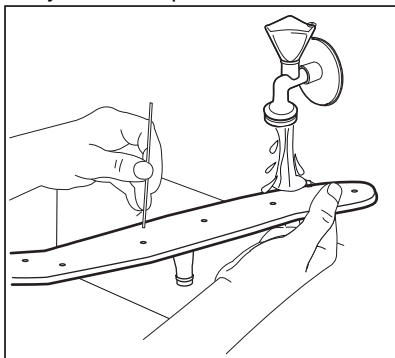

3. For å sette spylearmen tilbake på plass, trykk den nedover.

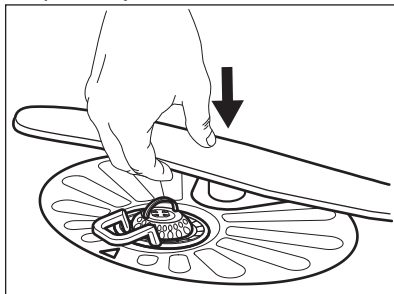

11.6 Rengjøre den øvre spylearmen

Ikke fjern den øvre spylearmen. Hvis åpningene i spylearmen er tette, fjern de gjenværende partiklene med en tynn, spiss gjenstand, f.eks. en tannpirker.

12. FEILSØKING



ADVARSEL!

Uriktig reparasjon av produktet kan utgjøre fare for brukerens sikkerhet. Alle reparasjoner må utføres av kvalifisert personell.

De aller fleste problemene som oppstår under daglig bruk kan løses

uten å måtte ta kontakt med et autorisert servicesenter.

Se tabellen nedenfor for informasjon om mulige problemer.

Ved enkelte problemer viser displayet en alarmkode.

Problem og alarmkode	Mulig årsak og løsning
Produktet starter ikke.	<ul style="list-style-type: none"> • Påse at støpselet er tilkoblet stikkontakten. • Påse at det ikke er skadede sikringer i sikringsskapet.
Programmet starter ikke.	<ul style="list-style-type: none"> • Sørg for at produkt døren er lukket. • Trykk på startknappen. • Hvis utsatt start er valgt, avbryt innstillingen eller vent til nedtellingen avsluttes. • Produktet gjenlader harpiksen i vannmykneren. Pro-seedyrens varighet er omtrent 5 minutter.
Produktet tar ikke inn vann. Displayet viser i10 eller i11 .	<ul style="list-style-type: none"> • Sørg for at vannkranen er åpen. • Sørg for at trykket til vannforsyningen ikke er for lavt. Kontakt det lokale vannverket for å få tak i denne informasjonen. • Kontroller at vannkranen ikke er tett. • Kontroller at filteret i inntaksslangen ikke er tett. • Sørg for at inntaksslangen ikke er knekt eller bøyd.
Produktet tømmer ikke vannet. Displayet viser i20 .	<ul style="list-style-type: none"> • Sørg for at avløpsrøret ikke er tett. • Kontroller at det innvendige filtersystemet ikke er tett. • Kontroller at avløpsslangen ikke er knekt eller bøyd.
Lekkasjestoppssystemet er på. Displayet viser i30 .	<ul style="list-style-type: none"> • Steng vannkranen. • Se til at produktet er riktig installert. • Sørg for at kurvene er lastet som anvist i brukerveiledningen.
Feil i deteksjonssensoren for vannivå. Displayet viser i41 – i44 .	<ul style="list-style-type: none"> • Kontroller at filterene er rene. • Slå produktet av og på.
Feil i vaskepumpen eller avløpspumpen. Displayet viser i51 – i59 eller i5A – i5F .	<ul style="list-style-type: none"> • Slå produktet av og på.
Temperaturen på vannet inne i produktet er for høy, eller det oppsto en feil med temperatursensoren. Displayet viser i61 eller i69 .	<ul style="list-style-type: none"> • Sørg for at inntaksvannets temperatur ikke overstiger 60 °C. • Slå produktet av og på.
Teknisk feilfunksjon i produktet. Displayet viser iC0 eller iC3 .	<ul style="list-style-type: none"> • Slå produktet av og på.
Vannivået i produktet er for høyt. Displayet viser iF1 .	<ul style="list-style-type: none"> • Slå produktet av og på. • Kontroller at filterene er rene. • Kontroller at uttaksslangen er montert i riktig høyde over gulvet. Se installasjonsanvisningene.

Problem og alarmkode	Mulig årsak og løsning
Produktet stopper og starter flere ganger under bruk.	<ul style="list-style-type: none"> • Det er normalt. Det gir beste vaskeresultat, og sparer energi.
Programmet tar for lang tid	<ul style="list-style-type: none"> • Hvis utsatt start er valgt, avbryt innstillingen eller vent til nedtellingen avsluttes.
Den viste programvarigheten er forskjellig fra varigheten i tabellen for forbruksverdier.	<ul style="list-style-type: none"> • Vanntrykk og -temperatur, variasjoner i strømtilførsel samt tilvalg, mengden oppvask som er satt inn og hvor tilsmuttet den er kan endre programvarigheten.
Tid som gjenstår i displayet øker og hopper til neste slutten av programtiden.	<ul style="list-style-type: none"> • Dette er ikke en feil. Produktet fungerer som det skal.
Liten lekkasje fra produktets dør.	<ul style="list-style-type: none"> • Produktet står ikke i vater. Løsne eller stramme de regulerbare bena (hvis nødvendig). • Døren til produktet står ikke sentrert i forhold til karet. Juster den bakre foten (hvis nødvendig).
Døren til produktet er vanskelig å lukke.	<ul style="list-style-type: none"> • Produktet står ikke i vater. Løsne eller stramme de regulerbare bena (hvis nødvendig). • Deler av servicet stikker ut av kurvene.
Produktets dør åpnes under vaskesyklusen.	<ul style="list-style-type: none"> • AirDry-funksjonen er aktivert. Du kan deaktivere funksjonen. Se "Innstillinger".
Rasle- eller bankelyder fra innsiden av produktet.	<ul style="list-style-type: none"> • Serviset er ikke plassert riktig i kurvene. Se brosjyren om å laste kurvene. • Pass på at spylearmene kan rotere fritt.
Produktet utløser sikringen.	<ul style="list-style-type: none"> • Det er ikke tilstrekkelig strømstyrke til å forsyne alle produkter som brukes samtidig. Kontroller strømstyrken i kretsen og målerkapasiteten, eller slå av et av produktene som er i bruk. • Intern elektrisk feil på produktet. Kontakt et autorisert servicesenter.



Se «**Før første gangs bruk**», «**Daglig bruk**» eller «**Råd og tips**» for andre mulige årsaker.

Slå produktet av og på etter at du har sjekket apparatet. Kontakt et godkjent servicesenter hvis feilen oppstår igjen.

Kontakt et godkjent serviceverksted for alarmkoder som ikke er beskrevet i tabellen.





ADVARSEL!

Vi anbefaler ikke å bruke produktet før problemet er løst. Koble fra produktet, og ikke koble det til igjen før du er sikker på at det fungerer som det skal.

12.1 Oppvask- og tørkeresultatene er ikke tilfredsstillende

Problem	Mulig årsak og løsning
Dårlige vaskeresultater.	<ul style="list-style-type: none"> • Se «Daglig bruk», «Råd og tips» og brosjyren om innlasting i kurvene. • Bruk mer intensive vaskeprogrammer. • Aktiver ExtraPower-tilvalget for å forbedre vaskeresultater av valgte program. • Rengjør dysene og filteret på spylearmen. Se «Stell og rengjøring».
Dårlige tørkeresultater.	<ul style="list-style-type: none"> • Serviset ble liggende for lenge i det lukkede apparatet. Aktiver funksjonen AirDry for å slå på automatisk åpning av døren og for å forbedre tørkeytelsen. • Det er tomt for skyllemiddel eller doseringen av skyllemiddelet er ikke tilstrekkelig. Fyll skyllemiddelbeholderen eller sett doseringen av skyllemiddel høyere. • Skyllemiddelet kan være årsaken. • Bruk alltid skyllemiddel, selv med multitabletter. • Det kan være at plastgjenstander må tørkes i håndkle. • Tørkefasen er ikke en del av vaskeprogrammet. Se "programoversikt".
Det er hvitaktige striper eller blålig belegg på glass og servise.	<ul style="list-style-type: none"> • For mye skyllemiddel slippes ut. Juster skyllemiddeldoseringen til et lavere nivå. • Mengden oppvaskmiddel er for høy.
Det er flekker og tørre vann-dråper på glass og servise.	<ul style="list-style-type: none"> • Det er ikke tilstrekkelig med skyllemiddel. Juster skyllemiddeldoseringen til et høyere nivå. • Skyllemiddelet kan være årsaken.
Innsiden av apparatet er vått.	<ul style="list-style-type: none"> • Dette er ikke noe galt med produktet. Fuktig luft kondenserer på apparatveggene.
Uvanlig skum under vasking.	<ul style="list-style-type: none"> • Bruk oppvaskmiddelet som er beregnet spesifikt for oppvaskmaskiner. • Bruk vaskemiddel fra en annen produsent. • Ikke forhåndsskylt under rennende vann.
Spor av rust på bestikk.	<ul style="list-style-type: none"> • Det er for mye salt i vannet som brukes til vasking. Se «Vannmykneren». • Bestikk av sølv og rustfritt stål ble plassert sammen. Unngå å sette ting i sølv og rustfritt stål i nærheten av hverandre.
Det er rester av oppvaskmiddel igjen i beholderen når programmet er slutt.	<ul style="list-style-type: none"> • Oppvaskmiddeltabletten ble sittende fast i beholderen og ble derfor ikke godt nok vasket bort av vannet. • Vann kan ikke vaske bort vaskemiddel fra beholderen. Påse at spylearmene ikke er blokkerte eller tette. • Sørg for at gjenstandene i kurvene ikke hindrer at lokket på oppvaskmiddelbeholderen åpnes.

Problem	Mulig årsak og løsning
Det er lukt inne i apparatet.	<ul style="list-style-type: none"> • Se «Innvendig rengjøring». • Start -programmet med et avkalkingsmiddel beregnet for oppvaskmaskiner.
Kalkrester på servise, i apparatet og på innsiden av døren.	<ul style="list-style-type: none"> • Saltnivået er lavt, kontroller etterfyllingsindikatoren. • Lokket på saltbeholderen er løs. • Springvannet ditt er hardt. Se «Vannmykneren». • Bruk salt og still inn på regenerering av vannmykner når multifunksjonstabletter brukes. Se «Vannmykneren». • Start -programmet med et avkalkingsmiddel beregnet for oppvaskmaskiner. • Hvis kalkavleiringer vedvarer, rengjør produktet med egnede vaskemidler. • Prøv et annet rengjøringsmiddel. • Kontakt produsenten av oppvaskmiddelet.
Matt, misfarget eller skår i servise.	<ul style="list-style-type: none"> • Sørg for at gjenstander som er egnet for oppvaskmaskiner vaskes i produktet. • Fyll og tøm kurvene forsiktig. Se brosjyren om fylling av kurvene. • Plasser skjøre gjenstander i den øvre kurven. • Aktiver GlassCare-tilvalget for å sørge for at glass-tøy og delikate gjenstander blir tatt spesielt vare på.



Se «**Før første gangs bruk**», «**Daglig bruk**» eller «**Råd og tips**» for andre mulige årsaker.

13. TEKNISKE DATA

Mål	Bredde / høyde / dybde (mm)	597 / 818 - 878 / 576
Elektrisk tilkobling ¹⁾	Spenning (V)	220 – 240
	Frekvens (Hz)	50
Vannforsyningstrykk	Min. / maks. bar (MPa)	0.5 (0.05) / 10 (1.0)
Vannforsyning	Kaldt vann eller varmt vann ²⁾	maks 60° C
Kapasitet	Kuverter	13

¹⁾ Referer til klassifiseringsskiltet for andre verdier.

²⁾ Hvis varmtvannet kommer fra alternativ energikilde (for eksempel solcellepaneler), bruk varmtvannsforsyningen for å redusere strømforbruket.

13.1 Kobling til EU EPREL-databasen

QR-koden på energietiketten som fulgte med produktet, gir en nettløse til registreringen av dette produktet i EU EPREL-databasen. Oppbevar energietiketten kun for henvisning med denne brukerhåndboken samt alle andre dokumenter som fulgte med dette produktet.

Det er også mulig å finne informasjonen relatert til ytelsen til produktet i EU

EPREL-databasen med koblingen <https://eprel.ec.europa.eu> og modellnavnet, samt produktnummeret som du finner på merkeskiltet til produktet. Se etter i kapitlet «Produktbeskrivelse».

Gå til www.theenergylabel.eu for mer detaljert informasjon om energietiketten.

14. BESKYTTELSE AV MILJØET

Resirkuler materialer som er merket med symbolet . Legg emballasjen i riktige beholdere for å resirkulere det. Bidrar til å beskytte miljøet, menneskers helse og for å resirkulere avfall av elektriske og elektroniske produkter. Ikke kast produkter som er merket med symbolet

 sammen med husholdningsavfallet. Produktet kan leveres der hvor tilsvarende produkt selges eller på miljøstasjonen i kommunen. Kontakt kommunen for nærmere opplysninger.

INNEHÅLL

1. SÄKERHETSINFORMATION.....	27
2. SÄKERHETSINSTRUKTIONER.....	28
3. PRODUKTBESKRIVNING.....	30
4. KONTROLLPANEL.....	31
5. PROGRAM.....	32
6. FUNKTIONER.....	34
7. INSTÄLLNINGAR.....	35
8. FÖRE FÖRSTA ANVÄNDNING.....	38
9. DAGLIG ANVÄNDNING.....	39
10. RÅD OCH TIPS.....	41
11. UNDERHÅLL OCH RENGÖRING.....	42
12. FELSÖKNING.....	45
13. TEKNISK INFORMATION.....	48
14. MILJÖSKYDD.....	49

VI TÄNKER PÅ DIG

Tack för att du har köpt en Electrolux-produkt. Du har valt en produkt som kommer med årtionden av yrkeserfarenhet och innovation. Den är genialisk och elegant, och den har den utformats med dig i åtanke. När du än använder den kan du känna dig trygg med att veta att du får fantastiska resultat varje gång. Välkommen till Electrolux.

Besök vår webbplats för att:



få tips om användning, broschyrer, felsökning, service- och reparationsinformation:

www.electrolux.com/support



registrera din produkt för bättre service:

www.registerelectrolux.com



köpa tillbehör, förbrukningsvaror och originalreservdelar till din produkt:

www.electrolux.com/shop

KUNDTJÄNST OCH SERVICE

Använd alltid originalreservdelar.

Ha följande uppgifter till hands när du kontaktar vår auktoriserade serviceverkstad: Modell, artikelnummer, serienummer.

Informationen står på märkplåten.

 Varning/Försiktighet – Säkerhetsinformation

 Allmän information och tips

 Miljöinformation

Med reservation för ändringar.

1. ⚠ SÄKERHETSINFORMATION

Läs noga de bifogade instruktionerna före installation och användning av produkten. Tillverkaren är inte ansvarig för eventuella personskador eller andra skador som uppkommit som ett resultat av felaktig installation eller användning. Förvara alltid bruksanvisningen på en säker och tillgänglig plats för framtida bruk.

1.1 Säkerhet för barn och personer med funktionsnedsättning

- Denna produkt kan användas av barn från 8 års ålder och uppåt, och av personer med nedsatt fysisk, sensorisk eller mental förmåga, samt personer med bristande erfarenhet och kunskap om de övervakas eller instrueras om hur produkten används på ett säkert sätt och förstår de risker som är förknippade med användningen.
- Barn mellan 3 och 8 år eller personer med mycket omfattande och komplexa funktionsnedsättningar ska inte vara i närheten av produkten om de inte är under uppsikt.
- Barn under 3 år ska inte vistas i närheten av produkten utan ständig uppsikt.
- Barn ska övervakas så att de inte leker med maskinen.
- Förvara rengöringsmedel utom räckhåll för barn.
- Håll barn och husdjur borta från produkten när luckan är öppen.
- Barn får inte utföra rengöring och underhåll av produkten utan uppsikt.

1.2 Allmän säkerhet

- Denna maskin är endast avsedd för rengöring av hushållsartiklar och porslin.
- Denna produkt är avsedd för enskilt hushållsbruk inomhus.

- Produkten kan användas i kontor, hotellrum, gårdsgästhus och liknande boenden där sådan användning inte innebär att genomsnittlig hushållsförbrukning överskrids.
- Ändra inte produktens specifikationer
- Vattentrycket (minimum och maximum) måste vara mellan 0.5 (0.05) / 10 (1.0) bar (MPa)
- Följ maximalt antal 13 kuvert.
- Om nätsladden är skadad måste den bytas av tillverkaren, tillverkarens auktoriserade servicecenter eller personer med motsvarande utbildning, för att undvika fara.
- **WARNING!** Knivar och andra vassa eller spetsiga redskap måste placeras i korgen med spetsarna vända nedåt eller läggas horisontellt.
- Låt inte produkten stå med luckan öppen för att undvika att någon snubblar på den.
- Stäng av produkten och koppla bort den från eluttaget före underhåll.
- Använd inte högtrycksvattenspray och/eller ånga för att rengöra produkten.
- Om produkten har ventilationsöppningar nedtill får dessa inte täppas igen med t.ex. en matta.
- Produkten ska anslutas till vattentillförseln med de nya medföljande slanguppsättningarna. Gamla slanguppsättningar får inte återanvändas.

2. SÄKERHETSINSTRUKTIONER

2.1 Installation



WARNING!

Endast en behörig person får installera den här produkten.

- Avlägsna allt förpackningsmaterial.
- Installera eller använd inte en skadad produkt.
- Av säkerhetsskäl, använd inte produkten innan den installeras i den inbyggda strukturen.
- Följ installationsinstruktionerna som följer med produkten.
- Var alltid försiktig när produkten rör sig eftersom den är tung. Använd alltid skyddshandskar och täckta skor.
- Installera och använd inte produkten på en plats där temperaturen understiger 0 °C.
- Installera produkten på en säker och lämplig plats som uppfyller installationskraven.

2.2 Elanslutning



WARNING!

Risk för brand och elektriska stötar.

- Varning! Denna produkt är avsedd för att installeras/anslutas till en jordad anslutning i byggnaden.
- Se till att de parametrarna på märkskylten överensstämmer med elnätets elektricitet.
- Använd alltid ett korrekt installerat, stötsäkert och jordat eluttag.
- Använd inte grenuttag eller förlängningssladdar.
- Kontrollera så att du inte skadar stickkontakten och nätkabeln. Om produktens nätkabel behöver bytas måste det göras av vårt auktoriserade servicecenter.
- Anslut stickkontakten till eluttaget först vid slutet av installationen. Kontrollera att stickkontakten är åtkomlig efter installationen.
- Dra inte i anslutningssladden för att koppla bort produkten från eluttaget. Ta alltid tag i stickkontakten.
- Denna produkt är utrustad med en 13 A nätkontakt. Om säkringen i stickkontakten måste bytas ut ska en 13 A ASTA (BS 1362) säkring (endast Storbritannien och Irland) användas.

2.3 Vattenanslutning

- Orsaka inga skador på vattenslangarna.
- Före anslutning till nya slangar, slangar som inte använts under en längre tid, där reparationsarbete har utförts eller om nya enheter har monterats (vattenmätare, etc.), ska vattnet rinna en stund tills det är rent och klart.
- Kontrollera att det inte finns några synliga vattenläckor under och efter första användningen av maskinen.
- Tilloppsslangen har en säkerhetsventil och en mantel med en inre elkabel.

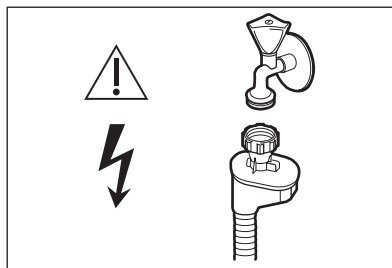

WARNING!

Farlig spänning.

- Om tilloppsslangen är skadad, stäng omedelbart vattenkranen och dra ut stickkontakten ur vägguttaget. Kontakta auktoriserad service för att byta ut tilloppsslangen.

2.4 Användning

- Placera inte brandfarliga produkter eller föremål som är våta med brandfarliga produkter i, i närheten av eller på produkten.
- Diskmedel är farligt. Följ säkerhetsanvisningarna på diskmedelsförpackningen.
- Drick och lek inte med vattnet i produkten.
- Ta inte ur disken ur produkten förrän diskprogrammet är klart. Visst diskmedel kan stanna kvar på disken.
- Lägg inte föremål på eller låt maskinens lucka utsättas för tryck när den är öppen.
- Produkten kan avge het ånga om du öppnar luckan medan ett program pågår.

2.5 Service

- Kontakta ett auktoriserat servicecenter för reparation av produkten. Använd endast originalreservdelar.
- Observera att reparationer som utförs själv eller på ett icke fackmannamässigt sätt kan få säkerhetsmässiga konsekvenser och kan upphäva garantin.
- Följande reservdelar är tillgängliga i 7 år efter att modellen har utgått: motor, cirkulations- och tömningspump, värmare och värmeelement, inklusive värmepumpar, rör och relaterad

utrustning, inklusive slangar, ventiler, filter och aquastop, konstruktions- och inredningsdetaljer relaterade till luckmontage, tryckta kretskort, elektroniska displayer, tryckbrytare, termostater och givare, programvara och firmware inklusive återställningsprogramvara. Observera att vissa av dessa reservdelar endast är tillgängliga för professionella reparatörer och att inte alla reservdelar är relevanta för alla modeller.

- Följande reservdelar är tillgängliga i 10 år efter att modellen har utgått: luckgångjärn och tätningar, andra tätningar, spolarmar, tömningsfilter, inre ställ och plastkomponenter som korgar och lock.
- När det gäller lampan/lamporna i denna produkt och reservlampor som

såls separat: Dessa lampor är avsedda att tåla extrema fysiska förhållanden i hushållsapparater, såsom temperatur, vibration, fuktighet eller är avsedda att signalera information om produktens driftsstatus. De är inte avsedda att användas i andra produkter eller som rumsbelysning i hemmet.

2.6 Avfallshantering



WARNING!

Risk för kvävning eller skador.

- Koppla loss produkten från eluttaget.
- Klipp av strömkabeln och kassera den.
- Ta bort lucklåset för att hindra att barn eller djur stängs in i produkten.

3. PRODUKTBESKRIVNING

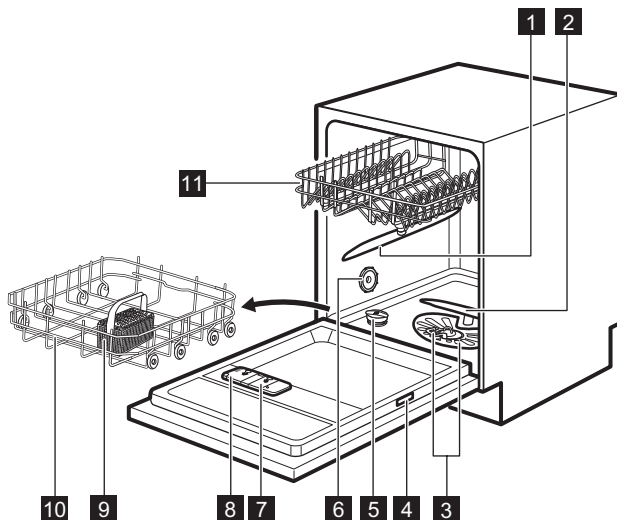

- 1** Övre spolarm
- 2** Nedre spolarm
- 3** Filter
- 4** Typskylt
- 5** Saltbehållare
- 6** Luftventil
- 7** Spolglansbehållare

- 8** Diskmedelsfack
- 9** Bestickkorg
- 10** Nedre korg
- 11** Övre korg

i Grafiken är en generell översikt. För mer information, se andra kapitel och/eller dokument som medföljer maskinen.

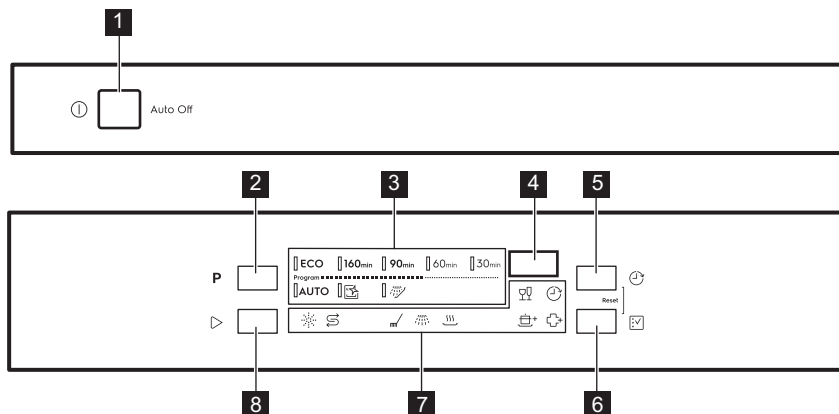

4. KONTROLLPANEL



- | | |
|-----------------------------|--------------------------|
| 1 Strömbrytare | 6 Funktion-knapp |
| 2 Program-knapp | 7 Indikatorlampor |
| 3 Programindikatorer | 8 Start-knapp |
| 4 Display | |
| 5 Fördröjning-knapp | |

4.1 Indikatorer



Indikator	Beskrivning
	Saltindikator. Den lyser när saltbehållaren behöver fyllas på. Den är alltid avstängd när programmet är igång.
	Indikator för spolglans. Den lyser när spolglansen behöver fyllas på. Den är alltid avstängd när programmet är igång.
	Indikator för diskfas. Den lyser när diskfasen pågår.
	Indikatorlampa för sköljningsfas. Den lyser när sköljfasen pågår.
	Indikator för torkfas. Den lyser när ett program med en torkfas har valts. Den blinkar när torkfasen pågår.
	Fördröjningsindikator. Den lyser när du ställer in fördröjd start.

Indikator	Beskrivning
	GlassCare indikator
	ExtraPower indikator
	ExtraHygiene indikator

5. PROGRAM

Programmets nummer i tabellen är enligt ordningen på kontrollpanelen.

Program	Diskmaskinsladdning	Smutsgrad	Programfaser	funktioner
ECO 1)	Porslin, bestick, kast-ruller, pannor	Normalt lätt intorkad smuts	<ul style="list-style-type: none"> • Fördisk • Diskning 50 °C • Mellanliggande sköljning • Sista sköljning 55 °C • Torkning • AirDry ²⁾ 	<ul style="list-style-type: none"> • ExtraPower • GlassCare • ExtraHygiene
160min	Porslin, bestick, kast-ruller, pannor	Normalt till hårt intorkad smuts	<ul style="list-style-type: none"> • Fördisk • Diskning 60 °C • Mellanliggande sköljning • Sista sköljning 60 °C • Torkning • AirDry ²⁾ 	<ul style="list-style-type: none"> • ExtraPower • GlassCare • ExtraHygiene
90min	Porslin, bestick, kast-ruller, pannor	Normalt lätt intorkad smuts	<ul style="list-style-type: none"> • Diskning 60 °C • Mellanliggande sköljning • Sista sköljning 55 °C • Torkning • AirDry ²⁾ 	<ul style="list-style-type: none"> • ExtraPower • GlassCare • ExtraHygiene
60min	Porslin, bestick	Nyligen lätt intorkad smuts	<ul style="list-style-type: none"> • Diskning 60 °C • Mellanliggande sköljning • Sista sköljning 50 °C • AirDry ²⁾ 	<ul style="list-style-type: none"> • ExtraPower • GlassCare • ExtraHygiene
30min	Porslin, bestick	Färsk	<ul style="list-style-type: none"> • Diskning 50 °C • Mellanliggande sköljning • Sista sköljning 50 °C • AirDry ²⁾ 	<ul style="list-style-type: none"> • ExtraPower • GlassCare • ExtraHygiene

Program	Diskmaskinsladdning	Smutsgrad	Programfaser	funktioner
AUTO 3)	Porslin, bestick, kast-ruller, pannor	Alla	<ul style="list-style-type: none"> Fördisk Diskning 50 - 60 °C Mellanliggande sköljning Sista sköljning 60 °C Torkning AirDry 2) 	
 4)	Ingen	Rengöring av apparatens insida	<ul style="list-style-type: none"> Rengöring 70 °C Mellanliggande sköljning Sista sköljning AirDry 2) 	
 5)	Alla	Alla	<ul style="list-style-type: none"> Fördisk 	

1) Med det här programmet får du den mest effektiva vattenanvändningen och energiförbrukningen för normalt nedsmutsat porslin och bestick. Detta är standardprogrammet för testinstitut. Det här programmet används för att bedöma överensstämmelse med förordningen om ekodesign (EU) 2019/2022.

2) Automatisk lucköppning under torkfasen. Se "Inställningar".

3) Produkten känner av smutsgraden och mängden föremål i korgarna. Den anpassar automatiskt temperaturen, vattenmängden, energiförbrukningen och programtiden.

4) Programmet är utformat för att rengöra produktens insida effektivt. Det tar bort kalk och fett. Programmet ska köras minst en gång varannan månad med en avkalkning eller ett rengöringsmedel avsett för diskmaskiner och utan disk i maskinen.

5) Med detta program kan du snabbt skölja bort matrester från rätter och förhindra att lukt bildas i produkten. Använd inte diskmedel med detta program.

5.1 Förbrukningsvärden

Program 1) 2)	Vatten (l)	Energi (kWh)	Varaktighet (min)
ECO	9.9	0.835	240
160 _{min}	10.2	0.980	160
90 _{min}	10.1	1.030	90
60 _{min}	10.4	0.860	60
30 _{min}	10.4	0.630	30
AUTO	10.2	0.980	170
	9.3	0.650	60

Program 1) 2)	Vatten (l)	Energi (kWh)	Varaktighet (min)
	4.5	0.010	15

1) Vattnets tryck och temperatur, spänningsvariationer i nätanslutningen, funktioner och mängden disk kan påverka värdena.

2) Värden för andra program än ECO är endast indikativa.

5.2 Information för testinstitut

För att få den information som krävs för test av prestanda (t.ex. enligt: EN60436), skicka ett e-postmeddelande till:

info.test@dishwasher-production.com

Uppge produktnumret (PNC) från typskylten i er begäran.

För övriga frågor angående diskmaskinen, se serviceboken som medföljer produkten.

6. FUNKTIONER



Önskade funktioner måste aktiveras varje gång innan du startar ett program. Det går inte att aktivera eller inaktivera alternativ medan ett program körs.



Funktionsknappen växlar mellan tillgängliga funktioner och deras möjliga kombinationer.



Alla alternativ kan inte väljas samtidigt. Om du väljer icke-kompatibla funktioner stänger produkten automatiskt av en eller flera av dem. Endast kontrolllamporna för funktionerna som fortfarande är aktiva förblir tända.



Om en funktion inte kan användas till ett program, tänds inte tillhörande kontrollampa eller så blinkar den snabbt i några sekunder och släcks sedan.





Aktivering av funktioner kan påverka vatten- och energiförbrukningen samt programlängden.

6.1 GlassCare

Den här funktionen skyddar ömtålig disk, särskilt glas, från att skadas. Den har inga snabba temperaturändringar i valt program och minskar temperaturen till 45 °C.



Aktivering GlassCare

Tryck på  tills indikatorn  är på. Displayen visar programmets uppdaterade längd.

6.2 ExtraPower

Det här alternativet förbättrar diskresultatet för valt program. Det ökar disktemperaturen och förlänger programtiden.

Aktivering ExtraPower

Tryck på  tills indikatorn  är på. Displayen visar programmets uppdaterade längd.

6.3 ExtraHygiene

Detta alternativ ger bättre rengöringsresultat med en temperatur mellan vid 65 och 70 °C i minst 10 minuter under den sista sköljfasen.

Aktivering ExtraHygiene

Tryck på  tills indikatorn  är på.

Displayen visar programmets uppdaterade längd.

7. INSTÄLLNINGAR

7.1 Programvalsläget och användarläget

När produkten är i programvalsläget kan man ställa in ett program och öppna användarläget.

Tillgängliga inställningar i användarläget:



- Vattenavhårdarens nivå enligt vattenhårdheten.
- Aktiverar eller avaktiverar indikatorlampan för spolglansfacket tomt.
- Aktivering eller avaktivering av AirDry.

Eftersom produkten lagrar sparade inställningar behöver man inte konfigurera före varje program.

Hur man ställer in programvalsläge



Maskinen är i programvalsläge när programindikatorn **ECO** lyser och displayen visar programlängden.

Efter aktivering är maskinen i programvalsläge som standard. Om inte, ställ in programvalsläge på följande sätt:

Tryck och håll in samtidigt  och  tills maskinen är i programvalsläge.

Öppna användarläget

Kontrollera att maskinen är i programvalsläge.

Tryck och håll in samtidigt för att gå in i användarläget  och  tills indikatorerna **ECO**, **160min** och **90min** blinkar och displayen är tom.

7.2 Vattenavhårdaren

Vattenavhårdaren avlägsnar mineraler från vattnet, som normalt skulle ha skadlig inverkan på diskresultatet och på maskinen.

Ju mer mineraler vattnet innehåller, desto hårdare är vattnet. Vattenhårdhet mäts i skalor.

Vattenavhårdaren ska ställas in efter hur hårt vattnet är i området där du bor. Din lokala myndighet kan ge dig råd om vattnets hårdhet där du bor. Ställ in rätt nivå på vattenavhårdaren för att säkerställa goda diskresultat.

Vattenhårdhet

Tyska värden (°dH)	Franska värden (°fH)	mmol/l	Clarke-värden	Vattenavhårdarens nivå
47 - 50	84 - 90	8.4 - 9.0	58 - 63	10
43 - 46	76 - 83	7.6 - 8.3	53 - 57	9
37 - 42	65 - 75	6.5 - 7.5	46 - 52	8
29 - 36	51 - 64	5.1 - 6.4	36 - 45	7
23 - 28	40 - 50	4.0 - 5.0	28 - 35	6
19 - 22	33 - 39	3.3 - 3.9	23 - 27	5 ¹⁾

Tyska värden (°dH)	Franska värden (°fH)	mmol/l	Clarke-värden	Vattenavhårdarens nivå
15 - 18	26 - 32	2.6 - 3.2	18 - 22	4
11 - 14	19 - 25	1.9 - 2.5	13 - 17	3
4 - 10	7 - 18	0.7 - 1.8	5 - 12	2
<4	<7	<0.7	< 5	1 2)

1) Fabriksinställning.

2) Använd inte salt på denna nivå.

Oavsett vilken typ av diskmedel som används ska rätt vattenhårdhetsnivå ställas in för att hålla saltpåfyllningsindikatorn aktiv.



Multitabletter med salt är inte tillräckligt effektiva för att mjuka upp hårt vatten.

Regenereringsprocess

För rätt vattenavhårdning måste hartset på vattenavhårdningsanordningen regenereras regelbundet. Den här processen är automatisk och är en del av den normala diskmaskinens drift.

När den föreskrivna mängden vatten (se värden i tabellen) har använts sedan den tidigare regenereringsprocessen kommer en ny regenereringsprocess att initieras mellan den slutliga sköljningen och programmets slut.

Vattenavhårdarens nivå	Mängden vatten (l)
1	250
2	100
3	62
4	47
5	25
6	17
7	10
8	5
9	3
10	3

Om hög vattenavhårdning har ställts in, kan det förekomma även i mitten av programmet, före sköljningen (två gånger under ett program).

Regenereringsinitiering har ingen inverkan på programlängden, såvida den inte sker i mitten eller i slutet av ett program med en kort torkfas. I sådana fall förlänger regenereringen programmets totala längd med ytterligare 5 minuter.

Därefter kan sköljningen av vattenavhårdaren som varar i 5 minuter börja i samma program eller i början av nästa program. Denna aktivitet ökar programmets totala vattenförbrukning med ytterligare 4 liter och programmets totala energiförbrukning med ytterligare 2 Wh. Sköljningen av mjukmedlet avslutas med en fullständig sköljning.

Varje utförd vattenavhårdningssköljning (möjligtvis fler än en i samma cykel) kan förlänga programtiden med ytterligare 5 minuter när det inträffar någon gång i början eller i mitten av ett program.



Alla förbrukningsvärden som nämns i detta avsnitt bestäms i enlighet med den nuvarande tillämpliga standarden i laboratorieförhållanden med vattenhårdhet 2,5 mmol/L (vattenavhårdare: nivå 3) enligt förordningen: 2019/2022
Vattnets tryck och temperatur samt spänningsvariationer kan påverka värdena.

Ställa in vattenavhårdarens nivå

Kontrollera att produkten är i användarläget.

- Tryck på **P**.
 - Indikatorn **ECO** blinkar fortfarande.
 - De återstående indikatorerna är släckta.
 - Displayen visar aktuell inställning, t.ex. 5 L = nivå 5.
- Tryck på **P** flera gånger för att ändra inställningen.
- Tryck på På/Av-knappen för att bekräfta inställningen.

7.3 Meddelande om spolglansfacket tomt

Genom att använda spolglans kan disken torkas utan att det blir ränder eller fläckar. Den släpps automatiskt under den sista sköljningen.

När spolglansfacket är tomt tänds indikatorn för spolglans. Om torkningsresultatet är tillfredsställande endast med multitabletter, kan du inaktivera indikatorn för påfyllning av spolglans. Använd alltid spolglans för bästa torkresultat.

Om du använder standarddiskmedel eller multitabletter utan spolglans, aktivera indikatorn för att hålla påfyllningsindikatorn för spolglans aktiv.

Avaktivera indikatorn för spolglansfacket tomt

Kontrollera att produkten är i användarläget.

- Tryck på \triangleright .
 - Indikatorn **160min** blinkar fortfarande.
 - De återstående indikatorerna är släckta.
 - Displayen visar den aktuella inställningen.

- $\square d$ = indikatorn för spolglansfacket tomt är avaktiverad.
- $! d$ = indikatorn för spolglansfacket tomt är aktiverad.

- Tryck på \triangleright för att ändra inställningen.
- Tryck på På/Av-knappen för att bekräfta inställningen.

7.4 AirDry

AirDry förbättrar torkningsresultatet med lägre energiförbrukning. Under torkningsfasen öppnas luckan automatiskt och lämnas på glänt.

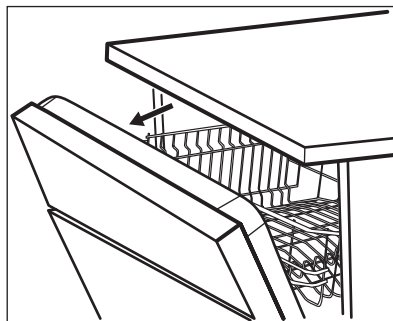

AirDry aktiveras automatiskt med alla program förutom [Symbol] (i förekommande fall).

Hur länge torkningen pågår och luckan är öppen varierar beroende på det valda programmet och tillvalen.

När AirDry öppnar luckan visar displayen återstående tid av programmet.



FÖRSIKTIGHET!

Försök att inte stänga luckan inom 2 minuter efter att den har öppnats automatiskt. Det kan skada maskinen. Om luckan, efteråt, stängs i minst 3 minuter slutar det pågående programmet.



**FÖRSIKTIGHET!**

Om barn har tillgång till produkten är det bäst att avaktivera AirDry. Den automatiska öppningen av luckan kan vara farlig.

Hur man avaktiverar AirDry

Kontrollera att produkten är i användarläget.

1. Tryck på .

- Indikatorn **90min** blinkar fortfarande.
- De återstående indikatorerna är släckta.
- Displayen visar den aktuella inställningen:
 -  = AirDry är avaktiverad.
 -  = AirDry är aktiverad.

2. Tryck på  för att ändra inställningen.
3. Tryck på På/Av-knappen för att bekräfta inställningen.

8. FÖRE FÖRSTA ANVÄNDNING

1. **Kontrollera att den inställda nivån på vattenavhårdare överensstämmer med den hårdhet vattnet har där du bor. Om inte, kan du justera vattenavhårdarens nivå.**

2. Fyll saltbehållaren.
3. Fyll spolgansfacket.
4. Öppna vattenkranen.
5. Starta ett program för att avlägsna eller bearbeta rester som kan finnas kvar i produkten. Använd inte diskmedel och ladda inte korgarna med disk.

Efter att programmet har startat laddar maskinen hartset i vattenavhårdaren i upp till 5 minuter. Diskfasen startar bara när den här proceduren är klar. Proceduren upprepas periodvis.

8.1 Saltbehållaren**FÖRSIKTIGHET!**

Använd endast grovt salt avsett för diskmaskinen. Fint salt ökar risken för rost.

Saltet används för att ladda hartset i vattenavhårdare och ge goda diskresultat vid daglig användning.

Fylla salt i saltbehållaren

1. Öppna saltbehållaren genom att vrida locket moturs och ta bort det.
2. Häll 1 liter vatten i saltbehållaren (endast första gången).
3. Fyll saltbehållaren med 1 kg salt (tills den är full).

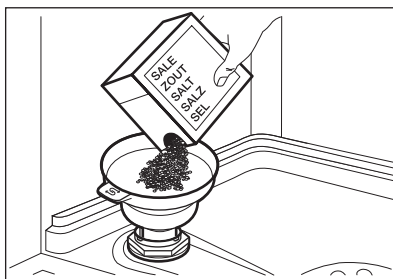

4. Skaka försiktigt på tratten i handtaget för att få ut de sista kornen.
5. Ta bort eventuellt salt från saltbehållarens öppning.

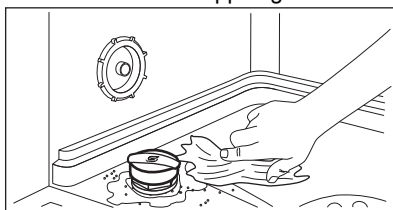

6. Vrid locket på saltbehållaren medurs för att stänga saltbehållaren.

**FÖRSIKTIGHET!**

Vatten och avhårdningssalt kan rinna ut från saltbehållaren när du fyller på den. När du har fyllt på saltbehållaren ska du starta ett program genast för att förhindra rost.

8.2 Fylla på spolglansdoseringen

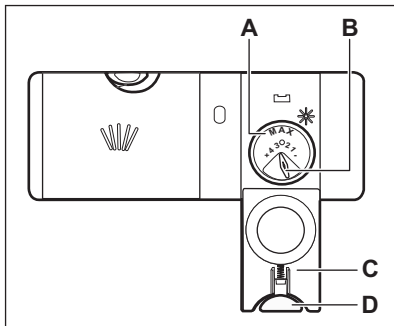

FÖRSIKTIGHET!
Facket (A) är endast avsett för spolglans. Fyll inte på med diskmedel.



FÖRSIKTIGHET!
Använd endast spolglans som är särskilt avsett för diskmaskiner.

1. Tryck in spärknappen (D) för att öppna locket (C).
2. Fyll på spolglansfacket (A) tills vätskan når markeringen "MAX".
3. Torka upp eventuellt utspilld spolglans med en absorberande trasa för att förhindra överdriven skumbildning.
4. Stäng locket. Kontrollera att spärknappen låses i rätt position.



Du kan vrida väljaren för den utsläppta mängden (B) mellan läge 1 (minsta mängd) och läge 4 eller 6 (största mängd).

9. DAGLIG ANVÄNDNING

1. Öppna vattenkranen.
2. Tryck på På/Av-knappen för att sätta på maskinen.

Kontrollera att maskinen är i programvalsläge.

- Om saltindikatorn lyser, fyll på saltbehållaren.
- Om spolglansindikatorn lyser, fyll på spolglansfacket.

3. Fyll korgarna med disk.
4. Tillsätt diskmedel.
5. Ställ in och starta ett program som är lämpligt för typen av disk och smutsgrad.

9.1 Använda diskmedel

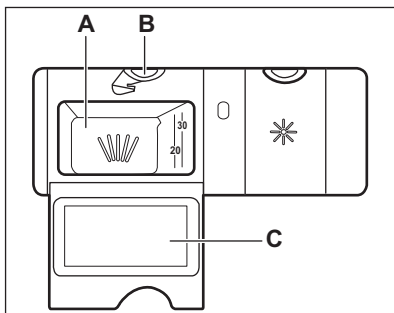

FÖRSIKTIGHET!
Använd bara diskmedel som är särskilt avsett för diskmaskiner.

1. Tryck in spärknappen (B) för att öppna locket (C).
2. Häll diskmedel, pulver eller tabletter, i facket (A).
3. Om diskprogrammet har en fördiskfas, lägg en liten mängd diskmedel på insidan av diskmaskinens dörr.
4. Stäng locket. Kontrollera att spärknappen låses i rätt position.



För information om diskmedelsdosering, se tillverkarens anvisningar på produktens förpackning. Vanligtvis räcker 20–25 ml flytande diskmedel för att diska normalt smutsad disk.



Fyll inte facket (A) med mer än 30 ml flytande diskmedel.

9.2 Ställa in och starta ett program

Funktionen Auto Off

Den här funktionen minskar energiförbrukningen genom att automatiskt stänga av produkten när den inte är igång.



Funktionen börjar fungera:

- När programmet är klart.
- Efter 5 minuter om programmet inte har startat.

Starta ett program

1. Tryck på På/Av-knappen för att sätta på maskinen. Kontrollera att maskinen är i programvalsläge.
2. Stäng luckan.
3. Tryck på **P** flera gånger tills indikatorn för önskat program tänds. Displayen visar programmets längd.
4. Ställ vid behov in lämpliga funktioner.
5. Tryck på  för att starta programmet.
 - Indikatorn för aktuell fas tänds.
 - Programlängden räknar ner i minuter.

Starta ett program med fördröjd start

1. Ställa in ett program.
2. Tryck på  upprepade gånger tills displayen visar önskad tidsfördröjning (från 1 till 24 timmar).
3. Tryck på  för att starta nedräkningen.
 - Indikatorn  är på.
 - Kvarvarande tid räknas ner i timmar. Den sista timmen visas i minuter.

När nedräkningen är klar startar programmet och indikatorn för pågående fas tänds. Indikatorn  är av.

Öppna luckan medan maskinen är igång



Om luckan öppnas medan ett program pågår, stannar maskinen. Det kan påverka energiförbrukningen och programmets varaktighet. När luckan stängs, fortsätter maskinen från den punkt där den avbröts.

 Om luckan är öppen längre än 30 sekunder under torkfasen avslutas det pågående programmet. Detta händer inte om luckan öppnas av AirDry-funktionen.



 Försök att inte stänga luckan inom 2 minuter efter att AirDry automatiskt har öppnat den, eftersom det kan skada maskinen. Om luckan, efteråt, stängs i minst 3 minuter slutar det pågående programmet.

Avbryta den fördröjda starten medan nedräkningen pågår

När du avbryter en fördröjd start måste du ställa in ett program och funktionerna igen.

Tryck och håll in samtidigt  och  tills maskinen är i programvalsläge.

Avbryta programmet

Tryck och håll in samtidigt  och  tills maskinen är i programvalsläge. Kontrollera att det finns diskmedel i diskmedelsfacket innan du startar ett nytt program.

När programmet är klart

När programmet är klart Auto Off stänger funktionen av apparaten automatiskt.

Alla knappar är inaktiva utom knappen på/av.

Stäng vattenkranen.

10. RÅD OCH TIPS

10.1 Allmänt

Följ tipsen nedan för optimal rengöring och torkning vid daglig användning och även för att skydda miljön.

- Diska i diskmaskinen enligt instruktionerna i användarmanualen förbrukar vanligtvis mindre vatten och energi än att diska för hand.
- Se till att diskmaskinen körs full för att spara vatten och energi. För bästa rengöringsresultat ska disken placeras i korgarna enligt instruktioner i användarmanualen utan att korgarna överbelastas.
- Skölj inte tallrikarna för hand i förväg. Det ökar vatten- och energiförbrukningen. Välj ett program med fördisk om så behövs.
- Ta bort större rester av mat från disken och töm koppar och glas innan du stoppar in dem i maskinen.
- Blöttlägg eller skölj kokkärl där maten har fastnat eller bränt vid innan du stoppar in dem i maskinen.
- Se till att föremålen i korgarna inte vidrör eller står på varandra. Bara då kan vattnet helt komma åt och diska all disk.
- Du kan använda maskindiskmedel, spolglans och salt separat eller så kan du använda multitabletter (t.ex. "Allt i 1"). Följ instruktionerna på förpackningen.
- Välj ett program enligt typen av disk och hur smutsig den är. **ECO** erbjuder den mest effektiva användningen av vatten och energiförbrukning.
- För att förhindra uppbyggnaden av kalk inuti maskinen:
 - Fyll på saltbehållaren vid behov.
 - Använd rekommenderad dos vad gäller diskmedel och spolglans.
 - Kontrollera att den aktuella nivån på vattenavhårdare överensstämmer med vattnets hårdhet.
 - Följ instruktionerna i kapitlet "**Skötsel och rengöring**".

10.2 Använda salt, spolglans och diskmedel

- Använd endast salt, spolglans och diskmedel avsett för diskmaskin. Andra sorters produkter kan skada maskinen.
- I områden med hårt vatten och mycket hårt vatten rekommenderar vi att man använder vanligt diskmedel (pulver, gel, tabletter utan ytterligare funktioner), spolglans och salt separat för optimal diskning och torkning.
- Diskmedelstabletter löses inte upp helt vid korta program. För att undvika diskmedelsrester på porslinet rekommenderar vi att du använder tabletter för långa program.
- Använd alltid rätt mängd diskmedel. Otillräcklig dosering av diskmedel kan leda till dåligt resultat och fläckar från hårt vatten på disken. Användning av för mycket diskmedel med mjukt eller avhärdat vatten resulterar i diskmedelsrester på disken. Justera mängden diskmedel baserat på vattnets hårdhet. Se tillverkarens anvisningar på diskmedelsförpackningen.
- Använd alltid rätt mängd diskmedel. Otillräcklig dosering av spolglans gör att torkresultatet blir mindre bra. Användning av för mycket spolglans ger blåaktiga ränder på disken.
- Se till att nivån på vattenavhärningen är korrekt. Om nivån är för hög kan den ökade mängden salt i vattnet resultera i rost på besticken.

10.3 Vad du ska göra om du vill sluta använda multitabletter

Innan du börjar använda separat diskmedel, salt och spolglans ska du göra följande.

1. Ställ in vattenavhårdarens högsta nivå.
2. Kontrollera att saltbehållaren och spolglansbehållaren är fulla.
3. Starta det kortaste programmet med en sköljfas. Använd inte diskmedel och ladda inte korgarna med disk.

4. När programmet är klart, ställ in avhårdaren efter vattenhårdheten där du bor.
5. Justera den utsläppta mängden spolglans.
6. Aktivering av indikatorn för spolglansfacket tomt.

10.4 Ladda korgarna

- Använd alltid hela utrymmet i korgarna.
- Diska endast föremål som tål maskindisk.
- Föremål gjorda av trä, horn, aluminium, tenn och koppar ska inte diskas i maskinen eftersom de kan spricka, vridas, bli missfärgade eller nötas.
- Placera inte föremål i maskinen som kan absorbera vatten (svampar, disktrasor).
- Placera ihåliga föremål (till exempel koppar, glas och kokkärl) med öppningen nedåt.
- Se till att glas inte vidrör andra glas.
- Lägg lätta föremål i den övre korgen. Se till att föremålen inte kan flytta på sig.
- Lägg bestick och små föremål i bestickkorgen.
- Flytta den övre korgen uppåt för att större föremål ska få plats i den nedre korgen.

- Se till att spolarmarna kan röra sig fritt innan du startar ett program.

10.5 Innan ett program startas

Innan du startar ett valt program måste du se till att:

- Filtren är rengjorda och korrekt monterade.
- Saltbehållarens lock sluter tätt.
- Spolarmarna är inte igensatta.
- Det finns salt och spolglans (såvida du inte använder multitabletter).
- Disken är korrekt placerad i korgarna.
- Programmet är lämpligt för typen av disk och smutsgraden.
- Rätt mängd diskmedel används.

10.6 Plocka ut disken ur korgarna

1. Låt disken kallna innan den plockas ut ur produkten. Varm disk kan lätt skadas.
2. Plocka först ut diskgodis från den nedre korgen, sedan från den övre.



När programmet är klart kan det fortfarande finnas vatten inuti maskinen.

11. UNDERHÅLL OCH RENGÖRING



VARNING!

Stäng av produkten och koppla bort den från eluttaget före underhåll.



Smutsiga filter och igensatta spolarmar försämrar diskresultaten. Kontrollera dem regelbundet och rengör vid behov.

11.1 Invändig rengöring

- Rengör produkten med en våt mjuk trasa.
- Använd inte produkter med slipeffekt, skursvampar, vassa verktyg, starka kemikalier, avfettningsmedel eller lösningsmedel.

- Torka av luckan, inklusive gummipackningen, en gång i veckan.
- För att behålla din produkts prestanda bör ett rengöringsmedel som är utformat för diskmaskiner användas minst en gång varannan månad. Följ instruktionerna noga på produktförpackningen.
- Kör det automatiska programmet för optimala rengöringsresultat.
- Om man använder kortprogrammen regelbundet kan det orsaka uppbyggnad av fett och kalk i produkten. Kör de långa programmen minst två gånger per månad för att förhindra det.

11.2 Ta bort främmande föremål

Kontrollera filtren och botten silen efter varje användning av diskmaskinen. Främmande föremål (exempelvis av glas, plast, ben eller tandpetare) minskar rengöringseffekten och kan skada tömningspumpen.



FÖRSIKTIGHET!

Kontakta ett auktoriserat servicecenter om du inte kan ta bort främmande föremål.

1. Ta isär filtersystemet enligt beskrivning i detta kapitel.
2. Ta bort alla främmande föremål manuellt.
3. Sätt tillbaka filtren enligt beskrivning i detta kapitel.

11.3 Utvändig rengöring

- Rengör produkten med en fuktig, mjuk trasa.
- Använd bara neutrala rengöringsmedel.
- Använd inte produkter med slipeffekt, skursvampar eller lösningsmedel.

11.4 Rengöra filtren

Filtersystemet består av tre delar.

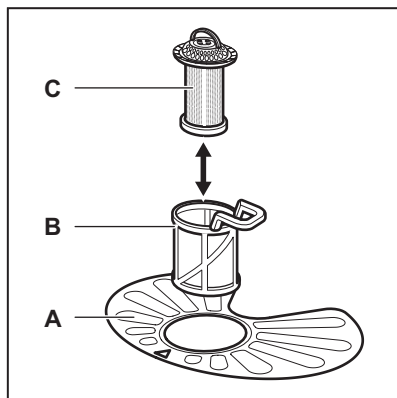

1. Vrid filtret (B) moturs och ta bort det.

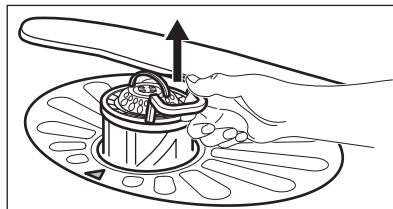
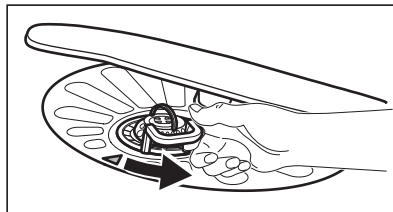

2. Ta ut filtret (C) ur filter (B).
3. Ta ut det platta filtret (A).

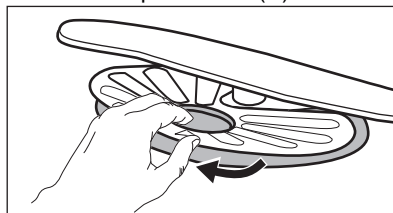

4. Rengör filtren.

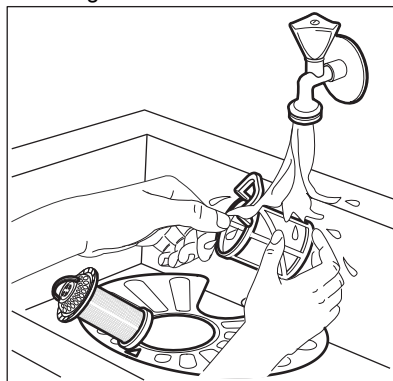

5. Kontrollera så att det inte finns några matrester eller smuts kvar i eller runt kanten på sumpen.
6. Sätt tillbaka det platta filtret (A). Kontrollera att det är rätt placerat under de två skenor.

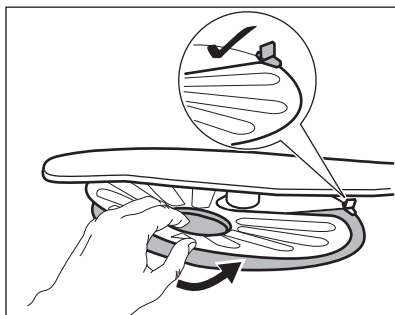

7. Sätt ihop filtren (B) och (C).
8. Sätt tillbaka filtret (B) i det platta filtret (A). Vrid medurs tills det låses på plats.

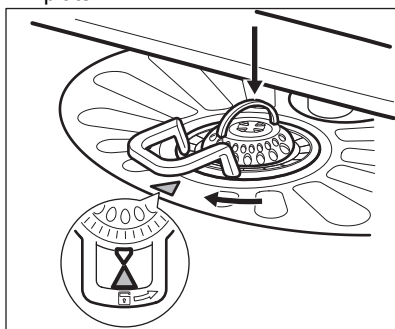

FÖRSIKTIGHET!

En felaktig placering av filtren kan orsaka dåliga diskresultat och skada produkten.

11.5 Rengöring av den nedre spolarmen

Vi rekommenderar regelbunden rengöring av den nedre spolarmen för att undvika att smuts täpper igen hålen.

Igensatta hål kan ge otillfredsställande diskresultat.

1. Dra den nedre spolarmen uppåt för att ta bort den.

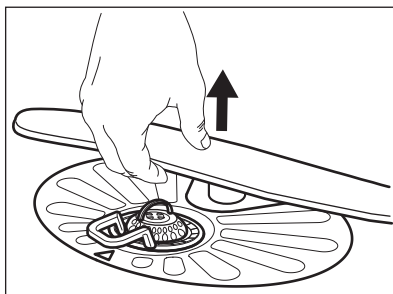

2. Tvätta spolarmen under rinnande vatten. Använd ett smalt spetsigt föremål, t.ex. en tandpetare, för att avlägsna smuts från hålen.

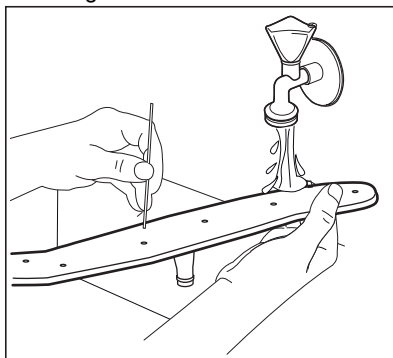

3. Sätt tillbaka spolarmen genom att trycka den nedåt.

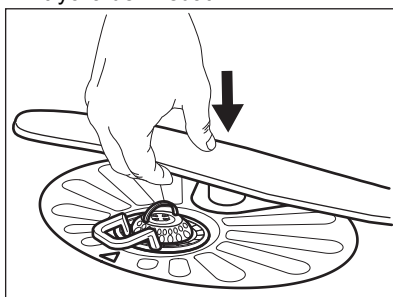

11.6 Rengöring av den övre spolarmen

Ta inte bort den övre spolarmen. Om öppningarna i spolarmen är igensatta, ta bort smuts med ett tunt spetsigt föremål, t.ex. en tandsticka.

12. FELSÖKNING



VARNING!

Felaktig reparation kan utgöra en fara för användarens säkerhet. Reparationer får endast utföras av kvalificerad personal.

kontakta en auktoriserad serviceverkstad.

Se nedanstående tabell för information om eventuella problem.

Vid vissa problem visas en larmkod på displayen.

De flesta problemen som kan uppstå kan lösas utan att man behöver

Problem och larmkod	Möjlig orsak och åtgärd
Du kan inte aktivera maskinen.	<ul style="list-style-type: none"> • Se till att stickkontakten sitter ordentligt i eluttaget. • Kontrollera att det inte finns någon utlöst säkring i säkringsdosan.
Programmet startar inte.	<ul style="list-style-type: none"> • Kontrollera att maskinens lucka är stängd. • Tryck på startknappen. • Om fördröjd start är inställd avbryter du den inställningen eller väntar tills nedräkningen är slut. • Saltet fylls på i maskinens vattenavhjärdare. Avhjärdningsprocessen tar cirka 5 minuter.
Diskmaskinen fylls inte med vatten. Displayen visar i10 eller i11 .	<ul style="list-style-type: none"> • Kontrollera att vattenkranen är öppen. • Kontrollera att trycket från vattenledningen inte är för lågt. Kontakta din lokala vattenleverantör för information om detta. • Kontrollera att vattenkranen inte är tilltäppt. • Kontrollera att filtret i tilloppsslangen inte är tilltäppt. • Kontrollera att inloppsslangen inte är böjd, skadad eller vriden.
Maskinen tömmer inte ut vattnet. Displayen visar i20 .	<ul style="list-style-type: none"> • Kontrollera att avloppsmuffen inte är tilltäppt. • Kontrollera att det inre filtersystemet inte är tilltäppt. • Kontrollera att avloppsslangen inte är böjd eller vriden.
Översvämningsskyddet är aktiverat. Displayen visar i30 .	<ul style="list-style-type: none"> • Stäng vattenkranen. • Kontrollera att maskinen är rätt installerad. • Se till att korgarna fylls så som visas i användarmanualen.
Fel på vattennivåsensorn. Displayen visar i41 - i44 .	<ul style="list-style-type: none"> • Kontrollera att filtren är rena. • Stäng av maskinen och slå på den igen.
Fel på diskpumpen eller tömningspumpen. Displayen visar i51 - i59 eller i5A - i5F .	<ul style="list-style-type: none"> • Stäng av maskinen och slå på den igen.

Problem och larmkod	Möjlig orsak och åtgärd
Temperaturen på vattnet i maskinen är för hög eller så är det fel på temperatur-sensorn. Displayen visar i61 eller i69 .	<ul style="list-style-type: none"> • Se till att temperaturen på inloppsvattnet inte överstiger 60 °C. • Stäng av maskinen och slå på den igen.
Tekniskt fel på maskinen. Displayen visar iC0 eller iC3 .	<ul style="list-style-type: none"> • Stäng av maskinen och slå på den igen.
Vattennivån i maskinen är för hög. Displayen visar iF1 .	<ul style="list-style-type: none"> • Stäng av maskinen och slå på den igen. • Kontrollera att filtren är rena. • Se till att utloppsslangen är installerad vid rätt höjd ovanför golvet. Se installationsanvisningarna.
Maskinen stannar och startar flera gånger under körning.	<ul style="list-style-type: none"> • Det är helt normalt. Det ger ett optimalt rengöringsresultat och sparar energi.
Programmet tar för lång tid.	<ul style="list-style-type: none"> • Om fördröjd start är inställd avbryter du den funktionen eller väntar tills efter nedräkningen.
Den visade programtiden är inte längre än varaktigheten i tabellen med förbrukningsvärden.	<ul style="list-style-type: none"> • Vattnets tryck och temperatur, spänningsvariationer i nätanslutningen, tillval, mängden disk och smutsgrad kan påverka programmets längd.
Den återstående tiden på displayen ökar och hoppar nästan till slutet av programtiden.	<ul style="list-style-type: none"> • Detta är inget fel. Maskinen fungerar som den ska.
Litet läckage från maskinens lucka.	<ul style="list-style-type: none"> • Skåpet står inte rakt. Lossa eller dra åt de justerbara fötterna (om tillämpligt). • Maskinens lucka är inte centrerad på trumman. Justera den bakre foten (om tillämpligt).
Luckan är svår att stänga.	<ul style="list-style-type: none"> • Skåpet står inte rakt. Lossa eller dra åt de justerbara fötterna (om tillämpligt). • Delar av porslinet sticker ut från korgarna.
Luckan öppnas när ett program är igång.	<ul style="list-style-type: none"> • Funktionen AirDry är aktiverad. Du kan avaktivera funktionen. Se "Inställningar".
Skramlande/knackande ljud inifrån maskinen.	<ul style="list-style-type: none"> • Porslinet är inte ordentligt insatt i korgarna. Se broschyren om hur man laddar korgarna. • Se till att sprayarmen kan röra sig fritt.
Maskinen löser ut automatsäkring.	<ul style="list-style-type: none"> • Strömstyrkan är otillräcklig för strömförsörjning av alla apparater som används samtidigt. Kontrollera uttagets strömstyrka och kapaciteten på mätaren eller stäng av någon av apparaterna som används. • Internt elektriskt fel på maskinen. Kontakta ett auktoriserat servicecenter.



Se **"Före första användning"**, **"Daglig användning"** eller **"Tips"** för andra möjliga orsaker.

**VARNING!**



Vi rekommenderar att du inte använder maskinen förrän problemet är helt fixat. Koppla från maskinen och anslut den inte igen förrän du är säker på att den fungerar korrekt.

När du har kontrollerat maskinen, stäng av och slå på den igen. Kontakta ett auktoriserat servicecenter om problemet uppstår igen.

För larmkoder som inte beskrivs i tabellen, kontakta ett auktoriserat servicecenter.

12.1 Disk- och torkresultatet är inte tillräckligt bra

Problem	Möjlig orsak och åtgärd
Dåligt diskresultat.	<ul style="list-style-type: none"> • Se "Daglig användning", "Tips och råd" och broschyren om hur man laddar korgarna. • Använd ett intensivare diskprogram. • Aktivera alternativet ExtraPower för bättre sköljresultat med ett valt program. • Rengör spolarmunstyckena och filter. Se "Underhåll och rengöring"
Maskinen torkar disken dåligt.	<ul style="list-style-type: none"> • Disken har lämnats kvar för länge i maskinen med luckan stängd. Aktivera alternativet AirDry för att ställa in automatisk lucköppning och bättre torkresultat. • Det finns ingen spolglans eller så är mängden spolglans för liten. Fyll spolglansbehållaren eller ställ in spolglansnivån på en högre nivå. • Spolglansens kvalitet kan vara orsaken. • Använd alltid spolglans, även med multitabletter. • Plastföremål kan behöva handtorkas. • Programmet har ingen torkningsfas. Se "Programöversikt".
Det finns vitaktiga ränder eller blåaktiga beläggningar på glas och porslin.	<ul style="list-style-type: none"> • Den utsläppta mängden spolglans är för stor. Välj en lägre spolglansnivå. • För mycket diskmedel har använts.
Det finns fläckar och torkade vattendroppar på glas och porslin.	<ul style="list-style-type: none"> • Den utsläppta mängden spolglans är inte tillräcklig. Välj en högre spolglansnivå. • Spolglansens kvalitet kan vara orsaken.
Insidan på maskinen är blöt.	<ul style="list-style-type: none"> • Detta är inget fel på maskinen. Fukt kondenserar på maskinens väggar.
Ovanligt skum under diskning.	<ul style="list-style-type: none"> • Använd diskmedlet som är avsett för diskmaskiner. • Använd ett diskmedel från en annan tillverkare. • Skölj inte disken under rinnande vatten före diskningen.

Problem	Möjlig orsak och åtgärd
Det finns rost på besticken.	<ul style="list-style-type: none"> • Det finns för mycket salt i diskvattnet. Se avsnittet "Vattenavhårdare". • Bestick av silver och rostfritt stål placerades tillsammans. Sätt inte bestick av silver och rostfritt stål intill varandra.
Det finns rester kvar i diskmedelsfacket när programmet har körts.	<ul style="list-style-type: none"> • Diskmedelstabletten fastnade i facket och kunde därför inte sköljas bort helt av vattnet. • Vatten kan inte skölja bort diskmedlet från facket. Se till att spolarmen roterar fritt och inte är tilltäppt. • Se till att föremålen i korgarna inte hindrar locket till diskmedelsfacket från att öppna.
Dålig lukt i maskinen.	<ul style="list-style-type: none"> • Se "Invändig rengöring". • Starta -programmet med ett avkalkningsmedel eller en rengöringsprodukt avsedd för diskmaskiner.
Kalkavlagringar på porslin, i diskmaskinen och på insidan av dörren.	<ul style="list-style-type: none"> • Saltnivån är låg, kontrollera påfyllningsindikatorn. • Saltbehållarens lock sitter löst. • Vattnets hårdhetsgrad är hög. Se avsnittet "Vattenavhårdare". • Använd salt och ställ in avhårdningen även när multifunktionstabletter används. Se avsnittet "Vattenavhårdare". • Starta -programmet med en avkalkningsprodukt avsedd för diskmaskiner. • Om kalkavlagringar finns kvar, rengör maskinen med lämpliga rengöringsmedel. • Testa ett annat diskmedel. • Kontakta diskmedelstillverkaren.
Matt, missfärgat eller naggat porslin.	<ul style="list-style-type: none"> • Se till att endast diskmaskinssäkra föremål diskas i maskinen. • Ladda och plocka ur korgarna försiktigt. Se broschyren om hur man laddar korgarna. • Placera ömtåliga föremål i den övre korgen. • Aktivera alternativet GlassCare för att säkerställa specialbehandling av glas och ömtåliga föremål.



Se **"Före första användning"**, **"Daglig användning"** eller **"Tips"** för andra möjliga orsaker.

13. TEKNISK INFORMATION

Mått	Bredd / Höjd / Djup (mm)	597 / 818 - 878 / 576
------	--------------------------	-----------------------

Elanslutning ¹⁾	Spänning (V)	220 - 240
	Frekvens (Hz)	50
Vattentryck	Min. / max. bar (MPa)	0.5 (0.05) / 10 (1.0)
Vattenförsörjning	Kallt vatten eller varmt vatten ²⁾	max 60 °C
Kapacitet	Kuvert	13

¹⁾ Se märkskylten för andra värden.

²⁾ Om varmvattnet kommer från en alternativ energikälla (t.ex. solpaneler) kan en varmvattensanslutning användas för att minska energiförbrukningen.

13.1 Länk till EU EPREL databas

QR-koden på energimärkningsetiketten som levereras med produkten ger en webblänk till registreringen av denna produkt i EU EPREL-databasen. Förvara energimärkningsetiketten som referens tillsammans med användarhandboken och alla andra dokument som medföljer denna produkt.

Det går att hitta information relaterad till produktens prestanda i EU EPREL-

databasen med hjälp av länken <https://eprel.ec.europa.eu> och modellnamnet och produktnumret som du kan hitta på maskinens typskylt. Se kapitlet "Produktbeskrivning".

För mer detaljerad information om energimärkning, gå in på www.theenergylabel.eu.

14. MILJÖSKYDD

Återvinn material med symbolen . Återvinn förpackningen genom att placera den i lämpligt kärl. Bidra till att skydda vår miljö och vår hälsa genom att återvinna avfall från elektriska och elektroniska produkter. Släng inte

produkter märkta med symbolen  med hushållsavfallet. Lämna in produkten på närmaste återvinningsstation eller kontakta kommunkontoret.

www.electrolux.com/shop



156811860-A-142022

