



# BRUKSANVISNING

# TVÄTTMASKIN

---



Läs denna bruksanvisning noga innan installationen påbörjas. Det kommer att förenkla installationen och säkerställa att produkten installeras på ett korrekt och säkert sätt. Förvara dessa instruktioner i närheten av produkten efter installationen för framtida referens.

**SVENSKA**

P4AOTH1WE  
CV40T6N2E

MFL71816272  
Rev.03\_111821

[www.lg.com](http://www.lg.com)

Copyright © 2021 LG Electronics Inc. Alla rättigheter reserverade

# INNEHÅLLSFÖRTECKNING

Det kan finnas bilder eller innehåll i denna bruksanvisning som skiljer sig från modellen du köpt.

Denna bruksanvisning är föremål för revidering av tillverkaren.

## SÄKERHETSANVISNINGAR

LÄS ALLA ANVISNINGAR FÖR ANVÄNDNING .....	3
VARNING .....	3
SKYDDA MILJÖN .....	8

## INSTALLATION

Delar och specifikationer .....	10
Krav på installationsplatsen.....	12
Att packa upp apparaten .....	14
Planinställning av apparaten.....	15
Anslutning av tilloppslangen .....	16
Installera avloppsslangen .....	18

## DRIFT

Handhavandeöversikt .....	19
Kontrollpanel .....	21
Att förbereda tvätten.....	24
Påfyllning av tvätt- och sköljmedel .....	25
Programtabell.....	28
Torkprogram .....	35
Extra alternativ och funktioner .....	38

## SMARTA FUNKTIONER

LG ThinQ-appen .....	41
Smart Diagnos .....	44

## UNDERHÅLL

Rengöring efter varje tvätt .....	46
Regelbunden rengöring av apparaten och genomföra nödduttömning av vattnet .....	47

## FELSÖKNING

Innan du tillkallar service .....	50
-----------------------------------	----

# SÄKERHETSANVISNINGAR

## LÄS ALLA ANVISNINGAR FÖR ANVÄNDNING

Följande säkerhetstriktlinjer är avsedda att förhindra oförutsedda risker och skador till följd av osäker eller felaktig användning av produkten.

Riktlinjerna är uppdelade i "VARNING" resp. "FÖRSIKTIGHET" enligt beskrivning nedan.

### Säkerhetsanvisningar

 Denna symbol indikerar situationer och åtgärder för vilka risker föreligger. Läs avsnitt med denna symbol noggrant och följ anvisningarna för att undvika risker.

 **VARNING**  
Indikerar att risk för allvarlig personskada eller dödsfall föreligger om anvisningarna inte följs.

 **FÖRSIKTIGHET**  
Indikerar att risk för lätta personskador eller skador på produkten föreligger om anvisningarna inte följs.

## VARNING

### VARNING

För att minska risken för explosion, brand, dödsfall, elstötar, personskador eller skällning när man använder denna produkt, ska man vidta grundläggande försiktighetsåtgärder, däribland:

### Teknisk säkerhet

- Denna apparat kan användas av barn från och med 8 års ålder och av personer som har nedsatt fysisk, sensorisk eller psykisk förmåga eller bristande erfarenhet och kunskap, förutsatt att användningen sker under tillsyn eller att dessa erhållit anvisningar gällande säker användning av apparaten och därmed förstår förknippade risker.

## 4 SÄKERHETSANVISNINGAR

---

Barn får inte leka med apparaten. Rengöring och användarunderhåll får inte utföras av barn utan tillsyn.

- Barn under 3 år ska hållas borta från apparaten såvida de inte hålls under ständig tillsyn.
- Om strömsladden skadats måste den bytas av tillverkaren, deras serviceagent eller en person med liknande utbildning för att undvika risk.
- Ventilöppningar får inte blockeras av en matta.
- Denna apparat är endast avsedd att användas i hemmet.
- Använd den nya slangen eller slanguppsättningen som medföljer apparaten. Om man återanvänder gamla slangar kan det orsaka vattenläckor och efterföljande egendomsskada.
- Vattentrycket måste vara mellan 0,1 MPa och 1,0 MPa.

### Maximal kapacitet

Den maximala kapaciteten för mängden torr tvätt i vissa cykler är **8 kg för Tvätt och 6 kg för Torkning**.

Den rekommenderade maximala kapaciteten för varje tvättprogram kan variera. För att erhålla goda tvättresultat, var god se **Programtabell** i kapitlet **HANDHAVANDE** angående ytterligare detaljer.

### Teknisk säkerhet för användning av torkfunktionen

- Torka inte icke tvättade artiklar i apparaten.
- Föremål som har smutsats ned med ämnen som matolja, vegetabilisk olja, aceton, alkohol, bensin, fotogen, fläckborttagningsmedel, terpentin, vax och vaxborttagningsmedel ska tvättas i varmt vatten med extra mycket tvättmedel innan de torkas i apparaten.
- Stoppa aldrig apparaten innan torkcykeln avslutats, om inte alla artiklar snabbt kan tas ur och spridas ut så att värmen leds bort.
- Föremål som skumgummi (latex), duschmössor, vattentäta textilier, gummerade artiklar och kläder eller kuddar med skumgummistoppning får inte torkas i apparaten.
- Sköljmedel eller liknande produkter ska användas enligt anvisningarna för respektive produkter.



- Avlägsna alla föremål, exempelvis tändare och tändstickor, från plaggens fickor innan de läggs in i apparaten.
- Apparaten får inte användas om rengöring skett med industrikemikalier.

## Installation

- Försök aldrig att använda apparaten om den är skadad, fungerar på ett felaktigt sätt, är delvis demonterad eller om delar saknas eller är skadade, inklusive skadad kabel eller kontakt.
- Denna apparat ska endast transporteras av två eller flera personer som håller i den ordentligt.
- Installera inte apparaten på en fuktig och dammig plats. Installera inte eller förvara apparaten utomhus, eller vid något annat område som utsätts för direkt solljus, vind eller regn eller temperaturer under fryspunkten.
- Säkerställ att elkontakten är helt intryckt i strömuttaget.
- Anslut inte apparaten i grenuttag, fördelardosa eller förlängningssladd.
- Modifiera inte stickkontakten som medföljer apparaten. Låt en kvalificerad elektriker installera ett passande vägguttag om kontakten inte passar i vägguttaget.
- Denna apparat är utrustad med en strömsladd som har en jordanslutning/jordledare (jordningsstift) och en jordad kontakt. Elkontakten får endast anslutas i ett lämpligt strömuttag som är installerat och jordat i enlighet med tillämpliga lokala regler och förordningar.
- Felaktigt utförd anslutning av jordledaren kan medföra risk för elektriska stötar. Rådgör med en kvalificerad elektriker eller servicetekniker vid tvekan om apparaten är korrekt jordad.
- Denna apparat får inte installeras bakom en låsbar dörr, en skjutdörr eller en dörr med gångjärn på motsatt sida av apparaten på ett sådant sätt att apparatens lucka inte kan öppnas fullständigt.

## Drift

- Använd inte vassa föremål på kontrollpanelen för att styra apparaten.
- Försök inte lossa några paneler eller demontera apparaten.

## 6 SÄKERHETSANVISNINGAR

---

- Reparera eller byt inte ut någon del av apparaten. Alla reparationer och underhåll måste utföras av behörig servicetekniker om det inte specifikt anges något annat i bruksanvisningen. Använd endast reservdelar godkända av tillverkaren.
- Tryck inte ner apparatens lucka med överdriven kraft när den är öppen.
- Placera inga djur, exempelvis husdjur, i apparaten.
- Tvätta inte föremål som mattor, skor eller djurfiltar i denna maskin, tvätta endast kläder och sängkläder.
- Håll området under och runt apparaten fritt från antändligt material, exempelvis ludd, papper, trasor eller kemikalier.
- Lämna inte luckan till apparaten öppen. Barn kan hänga på luckan eller krypa in i apparaten vilket kan leda till sak- och personskador.
- Fyll inte på med våt eller torr tvätt som har tvättats, sköljts, lagts i blöt med eller blivit nedstänkt av antändbara eller explosiva ämnen (exempelvis vax, vaxborttagare, olja, färg, gasolin, avfettning, kemiska lösningsmedel, kerosen, bensin, fläckborttagning, terpentin, vegetabilisk olja, matolja, aceton, alkohol, o.s.v). Vid felaktig användning föreligger risk för brand och explosion.
- Använd inte och förvara inte brandfarliga eller lättantändliga ämnen (eter, bensen, alkohol, kemikalier, LPG, lättantändligt spray, bensin, thinner, brännolja, insektsmedel, luftrenare, kosmetika etc.) nära apparaten.
- För aldrig in händer i apparaten när den är i drift. Vänta tills trumman har stannat helt.
- Vidrör inte luckan under program med hög temperatur.
- Om vatten skulle börja läcka från apparaten eller en översvämning uppstår, koppla ur elkontakten och kontakta LG Electronics kundinformationscentrum.
- Stäng av vattenkranar för att mildra trycket på slangar och ventiler och för att minimera läckaget om en bristning eller skada uppstår. Kontrollera skicket på inloppsslangarna, de ska bytas ut efter 5 år.
- Vid gasläcka i hemmet (isobutan, propan, naturgas o.s.v), vidrör inte apparaten eller elkontakten och ventiler området omedelbart.
- Använd endast efter upptining om utloppsslangen eller tilloppsslangen fryser på vintern.

- Håll alla typer av tvättmedel, sköljmedel och blekmedel borta från barn.
- Vidrör inte elkontakten eller apparatens kontroller med våta händer.
- Se till att elkabeln inte böjs för mycket och placera inga tunga föremål på den.
- Undvik att vidröra något vatten som dränerats från apparaten under tvätten.
- Se till att avloppet fungerar korrekt. Om vattnet inte töms ut som det ska, kan ditt golv svämmas över.
- När lufttemperaturen är hög och vattentemperaturen är låg kan kondens uppstå och på så sätt väta ner golvet.
- Torka bort smuts och damm från kontakterna på stickkontakten.

## Underhåll

- Koppla ur apparaten från eluttaget innan du rengör den. Man kopplar inte ur apparaten från eluttaget genom att ställa in kontrollerna på OFF eller ställa dem i viloläge.
- Efter att du har tagit bort all fukt och damm, koppla in elkontakten i eluttaget på ett säkert sätt.
- Spreja inte vatten på apparaten, varken invändigt eller utvändigt, i samband med rengöring.
- Koppla aldrig ur apparaten genom att dra i elkabeln. Grip alltid tag i elkontakten med ett stadigt grepp och dra den rakt från eluttaget.
- Endast kvalificerad servicepersonal från LG Electronics servicecenter får demontera, reparera eller modifiera apparaten.

## Bortskaffande

- Koppla ur innan kassering av en gammal apparat. Klipp av kabeln direkt bakom apparaten för att förhindra felaktig användning.
- Allt förpackningsmaterial (t.ex. plastpåsar och frigolit) ska bortskaffas så att barn inte kan få tillgång till det. Förpackningsmaterialet kan orsaka kvävning.
- Avlägsna luckan innan apparaten tas ur drift eller bortskaffas så att barn eller små djur inte riskerar att stängas in iuti apparaten.

## 8 SÄKERHETSANVISNINGAR

---

# SKYDDA MILJÖN

## Miljömässiga och ekonomiska tips

### Energi- och vattenförbrukning

- Vatten- och energiförbrukning kan påverkas av tvättens vikt. Ladda den maximala mängden torra kläder för det specifika programmet för att nyttja din apparat på bästa sätt.
- De mest effektiva programmen när det gäller energiförbrukning är i allmänhet de som fungerar vid lägre temperaturer och längre varaktighet.
- Ljud och återstående fuktinnehåll påverkas av rotationshastigheten: ju högre centrifugeringshastigheten är i centrifugeringsfasen, desto högre ljud och desto lägre är det återstående fuktinnehållet.
- Att fylla med tvätt upp till den kapacitet som tillverkaren anger för respektive program kommer bidra till att spara energi och vatten.
- För att tvätta mindre mängder kläder hjälper det automatiska igenkänningssystemet till att minska vattenmängd och energiförbrukning.
- Använd snabbprogrammet för små mängder, lätt smutsad tvätt.
- Tvättmedel för kallvatten kan vara lika effektivt vid lägre temperaturer (cirka 20°C). Användning av 20°C-inställningar kommer att förbruka mindre energi än 30°C eller högre temperaturer.

### Tvättmedel

- Tvättmedel bör väljas i enlighet med typ, färg, smuts på tyget och tvätttemperatur. Det bör användas i enlighet med instruktionerna från tvättmedelstillverkaren. Använd endast tvättmedel som lämpar sig för tvättmaskiner (frontmatade) med trumrengöring.
- Använd mindre tvättmedel vid mindre mängd tvätt.
  - Delvis laddning: 1/2 av normal mängd.
  - Minsta mått: 1/3 av fullt mått.

## Val av extra alternativ och funktioner

- Välj en vattentemperatur som är lämplig för tvätttypen som ska tvättas. Följ informationen på tvättrådsetiketterna på plaggen för bästa resultat.
- Förtvättsalternativet rekommenderas vid tvätt av hårt smutsad tvätt.

## Vid användning av ett torkprogram

- Välj högsta möjliga snurrhastighet för tvättprogrammet när du torkar i en torktumlare för att spara energi.
- För de flesta torkprogram, se till att alla kläder är av liknande material och tjocklek.
- När endast torkning väljs körs centrifugering automatiskt med hög energieffektivitet.

## Bortskaffning av den gamla apparaten



- Den överkorsade soptunnesymbolen indikerar att elektroniskt och elektriskt avfall (WEEE) ska bortskaffas separat från hushållsavfallet och lämnas in till av kommunen anvisat plats för återvinning.
- Gamla elektroniska och elektriska produkter kan innehålla farliga substanser så korrekt avfallshandling av produkten förhindrar negativa konsekvenser för miljön och den mänskliga hälsan. Din gamla apparat kan innehålla återanvändningsbara delar som används för att reparera andra produkter och andra värdefulla material som kan återvinnas för att spara begränsade resurser.
- Du kan ta din gamla apparat till butiken där du köpte produkten, eller kontakta din kommun för information om närmaste WEEE-uppsamlingsställe. För den mest uppdaterade informationen i ditt land, gå till [www.lg.com/global/recycling](http://www.lg.com/global/recycling)

## 10 INSTALLATION

# INSTALLATION

## Delar och specifikationer

### ANMÄRKNING

- Utseende och specifikationer kan ändras utan varsel för att förbättra produktens kvalitet.

### Framsidan

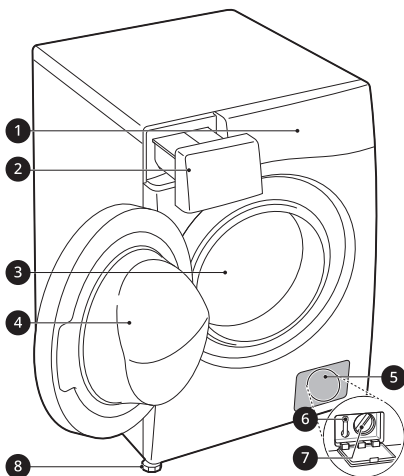

- ❶ Kontrollpanel
- ❷ Tvättmedelsfack
- ❸ Trumma
- ❹ Lucka
- ❺ Täcklock
- ❻ Avloppsplugg
- ❼ Avloppspumpens filter
- ❽ Justeringsfötter

### Baksidan

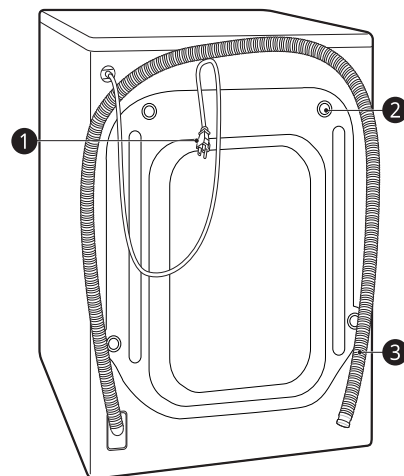

- ❶ Elkontakt
- ❷ Transportskruvar
- ❸ Avloppsslang

## Tillbehör

\*1 De medföljande tillbehören varierar avhängigt den inköpta modellen.

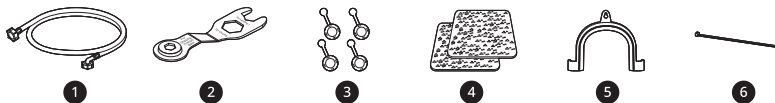

1	Kallvattenslang	4	Antiglidplattor*1
2	Skruvnyckel	5	Vinkelfäste för att fästa avloppsslangen
3	Lock som täcker transportskruvhål	6	Fästband*1

SVENSKA

## Specifikationer

Modell	P4AOTH1WE, CV40T6N2E
Strömförsörjning	220–240 V~, 50 Hz
Produktvikt	73 kg

## Dimensioner(mm)

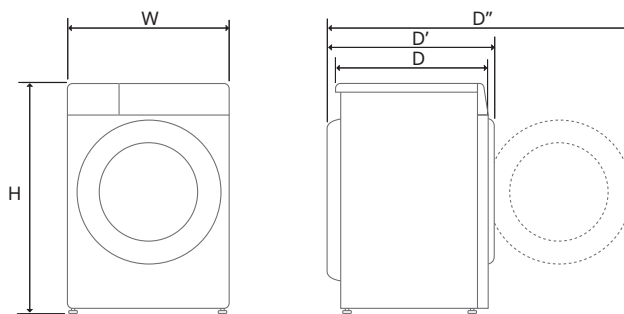

W	600	D	565	D''	1100
H	850	D'	620		

## 12 INSTALLATION

### Krav på installationsplatsen

Innan apparaten installeras, observera följande information för att säkerställa att apparaten installeras på en lämplig plats.

#### Installationsplats

- Denna apparat måste installeras på ett stadigt golv för att minimera vibration under centrifugering. Betonggolv är bäst, mycket mindre benäget att vibrera under centrifugering än trägolv eller mattbelagda ytor.
- Om apparaten måste installeras intill en gasspis eller en kol-/vedeldad spis/kamin måste en isolering (850 x 600 mm), täckt med aluminiumfolie på sidan som vetter mot spisen eller kaminen placeras mellan de två anordningarna.
- Se till att apparaten installeras på ett sådant sätt att den är lättåtkomlig för en tekniker i händelse av ett haveri.
- När apparaten installeras ska de fyra fötterna justeras med hjälp av den medföljande skruvnyckeln transporten för att se till att apparaten står stabilt.

#### Golvinstallation

För att säkerställa tillräckligt med utrymme för vatteninloppets slang, avloppsslangen samt luftflöde, lämna ett mellanrum på minst 20 mm på sidorna och 100 mm bakom apparaten. Se till att

ge extra utrymme för vägg-, dörr- och golvlistor om det behövs.

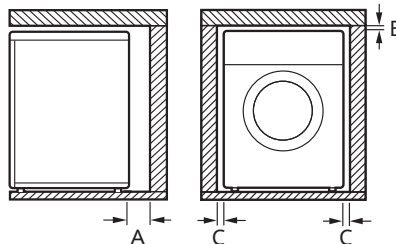

<b>A</b>	100 mm
<b>B</b>	5 mm
<b>C</b>	20 mm

#### ⚠ VARNING

- Denna apparat får endast användas för hushållsbruk och får inte användas i mobila enheter.

#### ANMÄRKNING

- Försök aldrig att korrigeras ett ojämnt golv genom att placera träbitar, papp eller liknande material under apparaten.

#### Träggolv (sviktande golv)

När apparaten installeras på träggolv används gummitassar för att minska överdriven vibration och obalans. Träggolv eller andra golv som vilar på



reglar kan bidra till överdriven vibration och obalans, samt fel och dålig funktion.

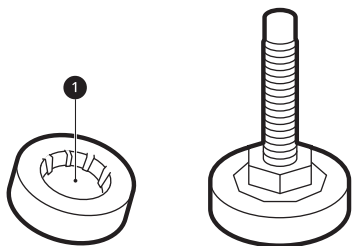

- För att minska vibration, rekommenderar vi gummitassar ❶ som är minst 15 mm tjocka. De placeras under apparatens alla fötter och fästs i minst två golvbjälkar med skruvar.
- Installera om möjligt apparaten i ett av rummets hörn där golvet är som mest stabilt.
- Montera på gummikoppar för att minska vibrationer.

### ⚠ FÖRSIKTIGHET

- Om apparaten installeras på ett instabilt golv (t.ex. ett trägolv) så täcker inte garantin skador och kostnader som uppstår till följd av installation på det instabila golvet.

### ANMÄRKNING

- Du kan köpa gummitassar (art.nr. **4620ER4002B**) från LG Electronics servicecenter.

### Ventilation

- Säkerställ att luftcirkulationen kring apparaten inte hindras av mattor o.d.

### Omgivningstemperatur

- Installera inte apparaten i rum där temperaturen kan sjunka till under fryspunkten. Frysta slangar riskerar att spricka. Den elektroniska styrenhetens tillförlitlighet kan försämrats vid temperaturer under fryspunkten.
- Om apparaten levereras på vintern och temperaturen ligger under fryspunkten ska apparaten förvaras i rumstemperatur under några timmar innan den tas i drift.

### Elanslutning

- Använd inte en förlängningsladd eller ett grenuttag.
- Koppla alltid ur apparaten och stäng av vattenkranen efter användning.
- Anslut apparaten till ett jordat uttag i enlighet med gällande elsäkerhetsföreskrifter.
- Apparaten måste placeras så att kontakten är lättåtkomlig.
- Eluttaget måste finnas inom 1 meter från ena sidan av apparaten.

### ⚠ VARNING

- Apparaten får endast repareras av kvalificerad personal. Om reparationer utförs av oerfarna personer finns det risk för personskador och allvarliga funktionsfel. Kontakta din lokala auktoriserade LG-reparatör.
- Elkontakten får endast anslutas till ett lämpligt uttag som är installerat och jordat i enlighet med tillämpliga lokala regler och förordningar.

## 14 INSTALLATION

### Att packa upp apparaten

#### Lyft bort apparaten från frigitbasen

\* Denna funktion varierar avhängigt den inköpta modellen.

När kartongen och emballagematerialet har avlägsnats, lyft apparaten från frigitbasen.

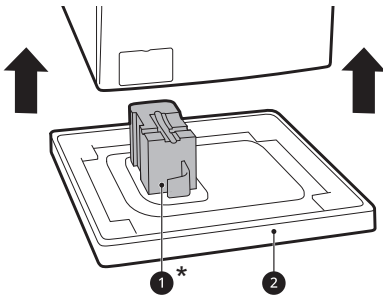

- Säkerställ att trummans stöd **1\*** lossnar med basen och inte fastnar på apparatens undersida.
- Om du måste lägga ned apparaten för att ta bort kartongbasen **2**, skydda då sidan på apparaten och lägg apparaten försiktigt på sidan. Lägg inte apparaten med fram- eller baksidan nedåt.

#### Avlägsna de monterade transportskruvarna

För att förhindra att apparaten utsätts för allvarlig vibration och riskerar att gå sönder, avlägsna transportskruvarna och -hållarna.

- 1** Börja med de två nedersta transportskruvarna. **1**, Använd den medföljande skruvnyckeln för att lossa och skruva ut samtliga

transportskruvar genom att vrida dem moturs.

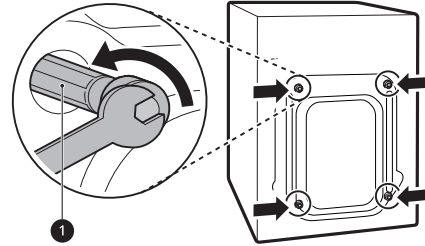

- 2** Avlägsna skruvenheterna genom att vicka dem något samtidigt som de dras ut.

- 3** Sätt pluggar i hålen.

- Lokalisera hålpluggarna **2** som ingår i tillbehörsförpackningen eller är fästa på baksidan.

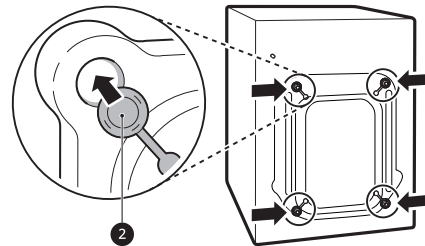

#### ANMÄRKNING

- Spara transportskruvarna och -hållarna för framtida bruk.
- Transportera denna apparat enligt nedanstående för att förhindra att den går sönder:
  - Transportskruvarna återinstalleras.
  - Strömsladden är fastsatt på apparatens baksida.

## Planinställning av apparaten

### Att kontrollera planinställning

Efter att kanterna på den övre plattan har tryckts ned diagonalt, ska apparaten inte flytta sig uppåt eller nedåt alls (kontrollera båda riktningarna).

- Om apparaten gungar när du trycker ner den övre plattan diagonalt måste fötterna justeras på nytt.
- Kontrollera att apparaten står perfekt vågrätt efter installationen.

### ANMÄRKNING

- Trägolvet eller andra golv som vilar på regler kan bidra till överdriven vibration och obalans. Förstärkning eller fastspänning i trägolvet kan vara nödvändigt för att stoppa eller minska överdrivet buller och vibration.

### Justering och planinställning med fötterna

När apparaten installeras ska den riktas in och nivelleras perfekt. Om apparaten inte riktas in och nivelleras korrekt kan den skadas och kommer kanske inte att fungera korrekt.

- 1 Vrid nivelleringsfötterna efter behov om golvet är ojämnt.
  - Placera inte träbitar o.d. under fötterna.

- Säkerställ att alla fyra fötter är stabila och vilar på golvet.

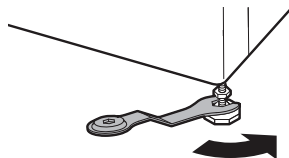
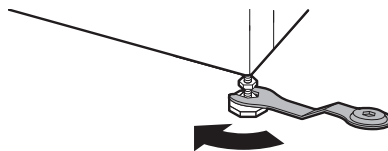

SVENSKA

### ANMÄRKNING

- Installera inte tvättmaskinen på en sockel, ett stativ eller en upphöjning, såvida anordningen inte är tillverkad av LG Electronics för att användas med den här modellen.

- 2 Kontrollera att apparaten står perfekt vågrätt med ett vattenpass ①.

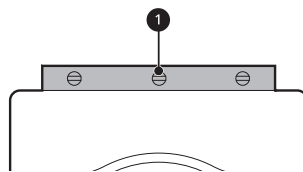

- 3 Säkra de justerbara fötterna med låsmuttrarna ② genom att vrida dem moturs mot apparatens undersida.

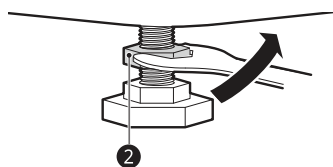

## 16 INSTALLATION

- 4** Kontrollera att alla låsmuttrar vid apparatens undersida är ordentligt fastspända.

### ANMÄRKNING

- Korrekt placering och höjdinställning av tvättmaskinen säkerställer lång, normal och tillförlitlig drift.
- Apparaten måste stå 100 % horisontalt och i ett stabilt läge på ett hårt golv.
- Den får inte 'gungas' från sin position under drift.
- Låt inte apparatens fötter bli våta. I annat fall kan vibrationer och buller uppstå.

### Användning av antiglidplattor

Denna funktion varierar avhängigt den inköpta modellen.

Om apparaten installeras på halt underlag kan den förflyttas på golvet till följd av kraftiga vibrationer. Felaktig höjdinställning kan orsaka felfunktion till följd av buller och vibrationer. Installera antiglidplattorna under justeringsföterna och ställ sedan in höjden korrekt, om detta problem uppstår.

- 1** Rengör golvet innan antiglidplattorna fästs.
- Använd en torr trasa för att rengöra ytan från partiklar och fukt. För att säkerställa att antiglidplattorna sitter på plats måste all fukt avlägsnas.
- 2** Justera höjden efter att apparaten har placerats på installationsplatsen.

- 3** Placera antiglidplattornas häftande sida **1** mot golvet.

- Det mest effektiva sättet är att installera antiglidplattorna under de främre fötterna. Om det är svårt att placera plattorna under de främre fötterna, placera dem istället under de bakre fötterna.

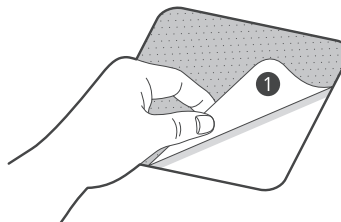

- 4** Ställ apparaten på antiglidplattorna.

- Fäst inte antiglidplattornas häftande sida **1** på apparatens fötter.

### ANMÄRKNING

- Ytterligare antiglidplattor är tillgängliga på LG Electronics servicecenter.

## Anslutning av tilloppslangen

### Anmärkning för anslutning

- Vattentrycket måste vara mellan **0,1 MPa** och **1,0 MPa** (1,0 – 10,0 kgf/cm<sup>2</sup>). Om vattentrycket är högre än **1,0 MPa** ska en dekompressionsanordning installeras.
- Kontrollera regelbundet vattenslangens skick och byt ut vattenslangen om det behövs.

**ANMÄRKNING**

- Dra inte åt vattenslangen för hårt och använd inte mekaniska anordningar för att dra åt inloppsventilerna.
- Inget ytterligare skydd för backflöde krävs för anslutningen till vattentillförseln.

anslutningsslangen för hårt med någon mekanisk anordning.

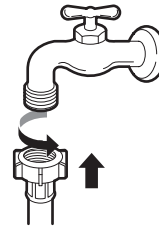

SVENSKA

**Kontrollera gummitätningen**

Två gummitätningar ❶ levereras med tilloppsslangen. De används för att förhindra vattenläckage. Se till att anslutningarna till vattenkranar är tillräckligt täta.

- Använd inga mekaniska anordningar såsom polygriper för att dra åt tilloppsslangen. Säkerställ att den böjda änden av vattnets tilloppsslang är ansluten till apparaten.

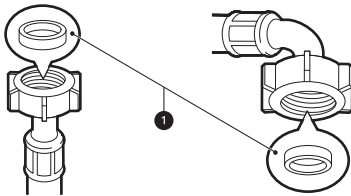
**ANMÄRKNING**

- När tilloppsslangen har anslutits till vattenkranen, öppna kranen för att spola ut främmande partiklar (smuts, sand, sågspån o.d.) från vattenledningarna. Låt vattnet rinna ut i en hink och kontrollera vattentemperaturen.

**Anslutning av slang till apparaten**

Skruva fast tilloppsvattenslangen till vattnets inloppsventil på apparatens baksida.

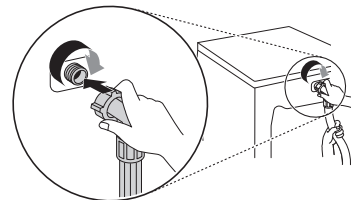
**Anslutning av slang till vattenkran****Anslutning av slang med skruvkoppling till kran med gänga**

Skruva fast tilloppsslangens anslutning på vattenkranen. Dra endast åt för hand med hjälp av en mjuk duk. Dra inte åt

- På modeller med bara en vattentillloppsventil ska du inte ansluta varmvatten. Anslut endast kallvatten.

## 18 INSTALLATION

### ANMÄRKNING

- Om vatten läcker från slangen efter slutförd anslutning måste stegen ovan upprepas. Använd den vanligast förekommande typen av utkastare för vattentillförseln. Om utkastaren är fyrkantig eller för stor ska guideplattan avlägsnas innan adaptern förs in i utkastaren.
- Säkerställ att slangen inte kan vikas eller vridas.

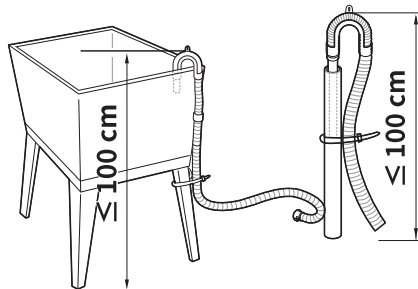

- Tryck inte in avloppsslangen i apparaten om den är för lång. Det kan leda till onormalt buller.
- Fäst avloppsslangen ordentligt med lämpliga fästband om den monteras i en tvätthö.

## Installera avloppsslangen

### Installera avloppsslangen med vinkelfästet

Avloppsslangen får inte placeras högre än **100 cm** över golvet. I annat fall kan vattnet från apparaten tömmas långsamt eller inte alls.

- Fäst avloppsslangen ordentligt så att risken för vattensador på grund av läckage minskar.

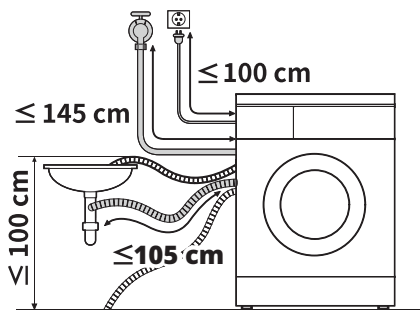
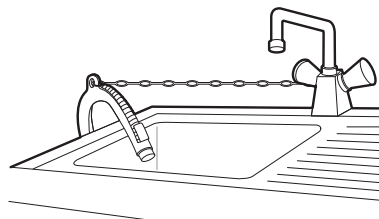

# DRIFT

## Handhavandeöversikt

### Apparatens handhavande

Före första tvätten, välj tvättprogrammet **Cotton (Bomull)** och tillsätt halva mängden tvättmedel. Starta apparaten utan kläder. Detta kommer att avlägsna eventuella rester och vatten från trumman som kan ha blivit kvar under tillverkningen.

- 1 Sortera kläder efter material, smutsighetsgrad, färg och laststorlek enligt behov.

- 2 Öppna luckan och lägg in tvätten i apparaten.

### ⚠ FÖRSIKTIGHET

- Innan du stänger luckan, se till att alla plagg befinner sig inuti trumman och inte hänger över luckans gummitätning, där de i sådant fall kommer att fastna när luckan stängs. I annat fall kommer luckans tätning och kläderna att skadas.

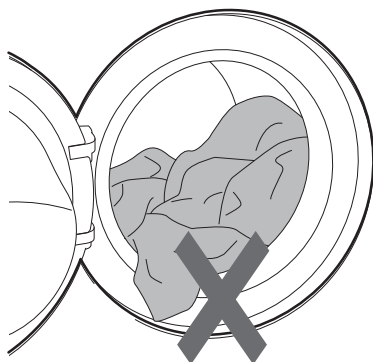

- 3 Stäng luckan.

### ⚠ FÖRSIKTIGHET

- Avlägsna artiklar från den flexibla lucktätningens packning för att undvika skador på kläderna och luckans tätning.

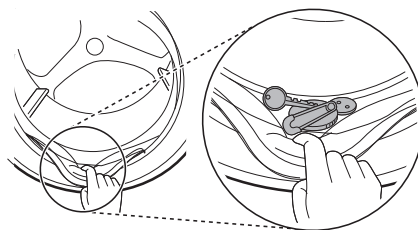

- 4 Fyll på rengöringsprodukter eller tvättmedel och sköljmedel.

- Fyll på korrekt mängd tvättmedel i tvättmedelsfacket. Tillsätt om så önskas blek- eller mjukgörare i de för dessa avsedda utrymmen i tvättmedelsfacket.

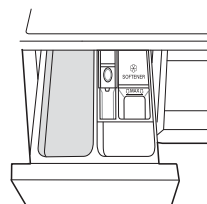

- 5 Tryck på knappen **Ström** för att starta apparaten.



## 20 DRIFT

---

### 6 Välj önskat tvättprogram.

- Tryck flera gånger på programknappen eller vrid på programvredet till önskat program.
- Välj nu en tvätttemperatur och centrifughastighet.  
Uppmärksamma tvättrådsetiketterna på dina kläder.

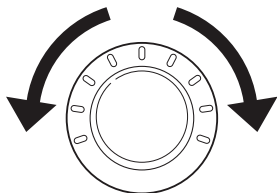

### 7 Starta program.

- Tryck på knappen **Start/Paus** för att starta programmet. Apparaten kommer att rotera kortvarigt utan vatten för att mäta lastens vikt. Om knappen **Start/Paus** inte trycks in inom en viss tid kommer apparaten att stängas av och alla inställningar går förlorade.

### 8 Program klart.

- När programmet är slutfört ljuder en melodi. Ta ut kläderna ur apparaten så fort som möjligt för att minska skrynkliga textilier.



## Kontrollpanel

Apparatens kontrollpanel kan skilja sig mellan olika modeller.

### Kontrollpanelens funktioner

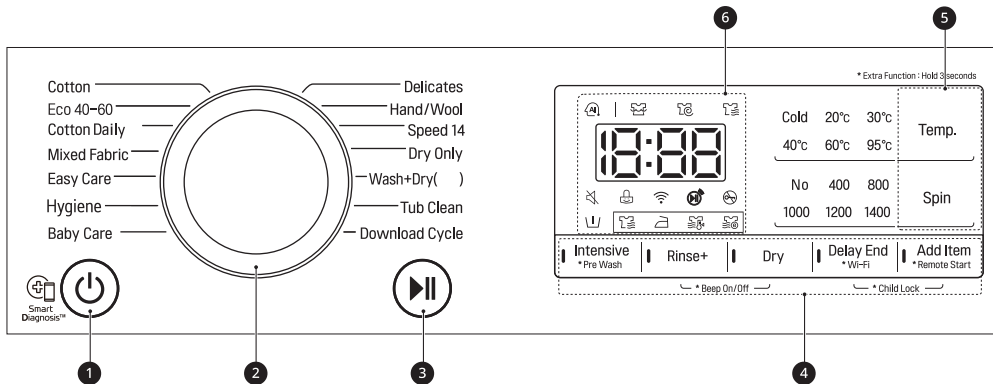

SVENSKA







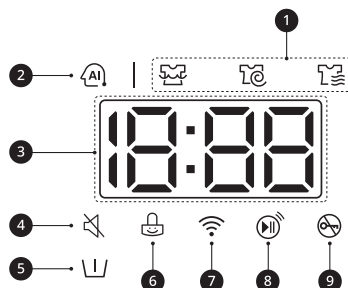

	Beskrivning
<b>1</b>	<p><b>Knappen Ström På/Av</b></p> <ul style="list-style-type: none"> <li>Tryck på den knappen för att sätta på tvättmaskinen.</li> </ul>
<b>2</b>	<p><b>Programvred</b></p> <ul style="list-style-type: none"> <li>Programmen är tillgängliga enligt olika typer av kläder.</li> <li>En tänd lampa indikerar vilket program som har valts.</li> </ul> <p><b>ANMÄRKNING</b></p> <ul style="list-style-type: none"> <li><b>Wash+Dry (Tvätt+Torkning)( ): ( )</b> anger torkkapaciteten som varierar mellan olika modeller.</li> </ul>
<b>3</b>	<p><b>Knappen Start/Paus</b></p> <ul style="list-style-type: none"> <li>Knappen används för att starta eller pausa ett tvättprogram.</li> <li>Om ett tillfälligt stopp av programmet krävs, tryck på den här knappen.</li> </ul>

## 22 DRIFT

	Beskrivning
4	<p><b>Extra alternativ och funktioner</b></p> <ul style="list-style-type: none"> <li>För att använda de extra funktionerna, tryck in och håll knappen intryckt i 3 sekunder. Tillhörande symbol tänds på displayen.</li> <li>Här kan ytterligare programalternativ väljas. En tänd lampa indikerar valt alternativ.</li> </ul> <p><b>Remote Start (Fjärrstart)</b></p> <p>Med appen <b>LG ThinQ</b> kan du använda en smarttelefon för att fjärrkontrollera din apparat.</p> <ul style="list-style-type: none"> <li>För att använda denna funktion, se <b>SMARTA FUNKTIONER</b>.</li> </ul> <p><b>Wi-Fi</b></p> <p>Tryck på och håll nere knappen <b>Delay End (Fördröj sluttid)</b> i 3 sekunder för att initiera anslutningen av apparaten till appen <b>LG ThinQ</b>.</p>
5	<p><b>Knappar för att anpassa tvättprogrammet</b></p> <p>Använd dessa knappar för att justera inställningarna för vattentemperatur eller centrifughastighet för det valda programmet.</p> <ul style="list-style-type: none"> <li>De nuvarande inställningarna visas på skärmen.</li> <li>Tryck på knappen för det alternativet för att välja andra inställningar.</li> </ul>
6	<p><b>Skärm</b></p> <ul style="list-style-type: none"> <li>På displayen visas inställningar, beräknad återstående tid, alternativ och statusmeddelanden. När apparaten startas visas standardinställningarna på displayen.</li> <li>Medan tvättens vikt känns av automatiskt, blinkar skärmen på kontrollpanelen.</li> </ul>

### Tids- och statusskärm



	Beskrivning
1	<p><b>Indikatorer för programstatus</b></p> <ul style="list-style-type: none"> <li>När ett tvättprogram körs, blinkar LED-lampan för den aktiva fasen och LED-lamporna för kvarstående faser lyser stadigt. När en fas har slutförts, kommer LED-lampan att stängas av. Om en cykel pausas kommer den aktiva fasens LED-lampa att sluta blinka.</li> </ul>
2	<p><b>AI DD</b></p> <ul style="list-style-type: none"> <li><b>AI DD</b>  ger den bäst lämpade trumrotationen efter att avkänningen av tvätten har slutförts.</li> <li> aktiveras när programmen <b>Cotton (Bomull)</b>, <b>Mixed Fabric (Blandmaterial)</b> och <b>Easy Care (Syntet)</b> har valts och körs.</li> </ul>
3	<p><b>Uppskattad återstående tid</b></p> <ul style="list-style-type: none"> <li>När ett tvättprogram har valts, visas standardtiden för programmet. Den tiden kommer att ändras baserat på vilka alternativ som väljs.</li> <li>Om skärmen visar ---, kommer tiden att visas efter att lastavkänningen har detekterat lastens vikt. Detta är normalt.</li> <li>Tiden som visas är endast en uppskattning. Tiden är baserad på normala driftförhållanden. Flera externa faktorer (lastvikt, rumstemperatur, inkommande vattentemperatur osv.) kan påverka den faktiska tiden.</li> </ul>
4	 tänds när pipsignalen stängs av.
5	 tänds när alternativet <b>Pre Wash (Förtvätt)</b> har aktiverats.
6	 tänds när kontrollpanelen är låst förutom knappen <b>Ström</b> .
7	 tänds när apparaten är ansluten till ett Wi-Fi-nätverk i hemmet.
8	 tänds när fjärrstyrning har aktiverats.
9	 tänds när programmet startas och luckan är låst.

## 24 DRIFT

### Att förbereda tvätten

Sortera tvätten för bästa tvättresultat och förbered därefter kläderna enligt anvisningarna på tvättrådsetiketterna.

#### Sortera kläderna





- För bästa tvättresultat, sortera dina kläder enligt tvättrådsetiketten som anger textiltyp och tvätttemperatur. Justera centrifughastigheten eller centrifugens intensitet enligt textiltypen.
- Smutsighetsgrad (hård, normal, lätt): sortera kläder efter smutsighetsgrad. Undvik i möjligaste mån att tvätta hårt smutsad tvätt tillsammans med lätt smutsad tvätt.
- Färg (vit, ljus, mörk): tvätta mörka eller kulörta plagg separat från vita eller ljusa plagg. Blandas kulörta kläder med ljusa kläder kan det resultera i att de kulörta plaggen färgar av sig på eller missfärgar den ljusare tvätten.
- Ludd (plagg som avger ludd, plagg som tar upp ludd): tvätta plagg som avger resp. tar upp ludd separat. Plagg som avger ludd kan orsaka uppbyggnad och luddbildning på plagg som tar upp ludd.

#### Att kontrollera plaggens tvättrådsetikett

Symbolerna anger plaggens textilmaterial och hur de ska tvättas.

#### Symboler på tvättrådsetiketter

Symbol	Tvätt-/Textiltyp
	<ul style="list-style-type: none"> <li>• Normal tvätt</li> <li>• Bomull, blandad textil</li> </ul>

Symbol	Tvätt-/Textiltyp
	<ul style="list-style-type: none"> <li>• Strykfritt</li> <li>• Syntetisk, blandad textil</li> </ul>
	<ul style="list-style-type: none"> <li>• Speciell fintvätt</li> <li>• Fintvätt</li> </ul>
	<ul style="list-style-type: none"> <li>• Endast handtvätt</li> <li>• Ylle, silke</li> </ul>
	<ul style="list-style-type: none"> <li>• Tvättas ej i vatten</li> </ul>

#### ANMÄRKNING

- Strecken under symbolen lämnar information om textiltypen och högsta tillåtna mekaniska påfrestning.

#### Att kontrollera plaggen före inlastning

- Se till att en tvätt innehåller både små och stora tvättartiklar. Lägg i de stora artiklarna först.
- Stora artiklar bör inte utgöra mer än hälften av den totala tvätten. Tvätta inte enstaka artiklar. Tvätten kan då bli obalanserad. Lägg till en eller två liknande artiklar.
- Kontrollera alla fickor för att säkerställa att de är tomma. Föremål som spikar, hårklämmor, tändstickor, pennor, mynt och nycklar kan skada både tvättmaskinen och kläderna.

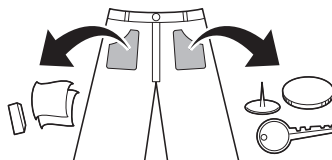

- Tvätta fintvätt (strumpbyxor, bygelbehåar) i ett tvättnät.
- Stäng blixtlås, krok och snören så att dessa inte snärjer andra plagg.
- Förbehandla smuts genom att borsta på en liten mängd tvättmedel upplöst i vatten på fläckarna för att underlätta rengöringen.

## Påfyllning av tvätt- och sköljmedel

### Dosering av tvättmedel

- Tvättmedel ska användas enligt anvisningarna som tillverkaren av tvättmedlet ger och väljas beroende på plaggens typ, färg, smutsnivå och tvättemperatur. Använd endast tvättmedel som är lämpligt för tvättmaskiner med frontmatad trumma.
- Minska mängden tvättmedel om för mycket lödder bildas.
- Om för mycket tvättmedel används kan överdrivet lödder bildas vilket leder till sämre tvättesresultat och hög belastning på motorn.
- Om du önskar använda flytande tvättmedel ska anvisningarna från tvättmedelstillverkaren följas.
- Om programmet ska startas direkt kan flytande tvättmedel hällas direkt i tvättmedelsfacket.
- Använd inte flytande tvättmedel om du använder funktionen **Delay End (Fördröj sluttid)** eller om du har valt tillvalet **Pre Wash (Förtvätt)** eftersom vätskan kommer att tillsättas omedelbart och kan stelna i facket eller trumman.
- Användningen av tvättmedel kan behöva justeras beroende på

tvättemperatur, vattnets hårdhet, tvättmängd och smutsnivå. För bästa resultat, undvik att överdosera tvättmedel. I annat fall kan för mycket lödder bildas.

- Läs tvättrådsetiketterna på kläderna innan tvättmedel tillsätts och vattentemperatur väljs.
- Använd endast följande tvättmedel för respektive typ av plagg:
  - Flytande tvättmedel är ofta avsett för speciella applikationer, t.ex. för kulörta textilier, yllevätt, ömtålig eller mörk tvätt.
  - Tvättmedel i pulverform är lämpligt för alla textiltyper.
  - För bättre tvättesresultat med vita eller bleka plagg, använd tvättmedel i pulverform med blekmedel.
  - Tvättmedlet spolas från tvättmedelsfacket i början av varje program.

### ANMÄRKNING

- Låt inte tvättmedlet stelna. Det kan leda till stopp, dåligt sköljresultat eller dåligt lukt.
- Full last: enligt tillverkarens rekommendationer.
- Delmått: 1/2 av fullt mått.
- Minsta mått: 1/3 av fullt mått.

### Använda dispensern

För att lägga till tvättmedel i dispensern:

- 1 Öppna tvättmedelsfacket.

## 26 DRIFT

- 2** Tillsätt tvättmedel och sköljmedel i deras respektive fack.

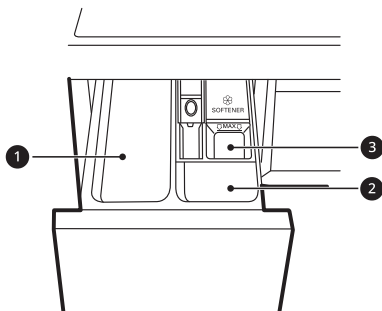

- ❶ Tvättmedelsfack för huvudtvätt
- ❷ Tvättmedelsfack för förtvätt
- ❸ Fack för flytande sköljmedel

- 3** Stäng försiktigt tvättmedelsfackets låda innan cykeln startas.

- Om lådan slås igen för att stängas kan det leda till att tvättmedel förs över till ett annat fack eller doseras i trumman tidigare än programmerat.
- Var försiktig så att en hand inte kommer emellan när lådan stängs.
- Det är normalt att små mängder vatten finns kvar i doseringsfacken i slutet av cykeln.

### Facket för sköljmedel

Detta fack innehåller flytande sköljmedel, som doseras automatiskt under den sista sköljcykeln. Antingen pulverbaserat sköljmedel eller flytande sköljmedel kan användas.

- Häll sköljmedel till markeringen för maxgräns. Om sköljmedel tillsätts över maxgränsen kan det leda till tidig

dosering, vilket kan lämna fläckar på kläderna.

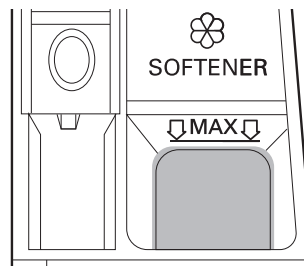

### ANMÄRKNING

- Häll inte sköljmedel direkt på kläderna i tvättrumman. Om du gör det kan det orsaka fläckar på kläderna som kan vara svåra att få bort.
- Lämna inte kvar sköljmedel i facket i mer än en dag. Sköljmedlet kan bli hårt och bli kvar i facket om det är för tjockt. Sköljmedlet ska spädas ut om konsistensen är för tjock så att den blir lättflytande.
- Öppna inte lådan när vatten tillförs under tvätten.
- Lösningemedel (bensen etc.) får aldrig användas.

### Påfyllning av tvättmedelstabletter

Även tvättmedelstabletter kan användas för tvätten.

- 1** Öppna luckan och placera tvättmedelstabletter i trumman innan kläderna lastas i.
- 2** Lägg i kläderna in trumman och stäng luckan.

## ANMÄRKNING

- Lägg inte någon tablett i tvättmedelsfacket.

## Påfyllning av vattenavhårdare

En vattenavhårdare såsom antikalkmedel kan användas för att minska förbrukningen av tvättmedel i områden med hög vattenhårdhetsnivå.

- Tillsätt först tvättmedel och därefter vattenavhårdaren. Dosera enligt den på förpackningen angivna mängden.

## 28 DRIFT

## Programtabell

### Tvättprogram

<b>Cotton (Bomull)</b>	<b>40 °C (Cold (Kallt) till 95 °C)</b>	<b>Max laddning: Klassad</b>
Beskrivning	<p>Tvättar normalt nedsmutsade kläder genom att kombinera olika trumrörelser.</p> <ul style="list-style-type: none"> <li>Om knappen <b>Start/Paus</b> trycks ned utan att ett program väljs kommer det att innebära att programmet <b>Cotton (Bomull)</b> startar direkt med standardinställningarna.</li> </ul>	
<b>Eco 40-60</b>	<b>40 °C (40 °C till 60 °C)</b>	<b>Max laddning: Klassad</b>
Beskrivning	För tvätt av måttligt smutsiga plagg märkta för 40 °C eller 60 °C.	
<b>Cotton Daily (Daglig bomull)</b>	<b>40 °C (Cold (Kallt) till 60 °C)</b>	<b>Max. laddning: 4 kg</b>
Beskrivning	Med 4 vattenstrålar som arbetar under tvättning och sköljning kan denna tvättmaskin tvätta en halv last med lätt smutsade kläder på cirka 59 minuter.	
<b>Mixed Fabric (Blandmaterial)</b>	<b>40 °C (Cold (Kallt) till 60 °C)</b>	<b>Max. laddning: 4 kg</b>
Beskrivning	<p>Tvättar blandade tyger samtidigt.</p> <ul style="list-style-type: none"> <li>För olika typer av textilier utom speciella plagg (siden/fintvätt, sportkläder, mörka kläder, ylle, täcken/gardiner).</li> </ul>	
<b>Easy Care (Syntet)</b>	<b>40 °C (Cold (Kallt) till 60 °C)</b>	<b>Max. laddning: 4 kg</b>
Beskrivning	<p>Tvättar kläder som inte behöver strykas efter tvätten.</p> <ul style="list-style-type: none"> <li>För polyamid, akryl, polyester.</li> </ul>	
<b>Hygiene (Hygien)</b>	<b>60 °C</b>	<b>Max. laddning: 4 kg</b>
Beskrivning	Tvättar kläder i hög temperatur.	



<b>Baby Care (Babykläder)</b>	<b>60 °C</b>	<b>Max. laddning: 4 kg</b>
Beskrivning	Tvättar bebiskläder med mjuka rörelser och bättre resultat.	
<b>Delicates (Fintvätt)</b>	<b>20 °C (Cold (Kallt) till 40 °C)</b>	<b>Max. laddning: 3 kg</b>
Beskrivning	Tvättar maskintvättbara underkläder, tunna och spetsprydda kläder.	
<b>Hand/Wool (Handtvätt/ Ylletvätt)</b>	<b>30 °C (Cold (Kallt) till 40 °C)</b>	<b>Max. laddning: 2 kg</b>
Beskrivning	Tvättar ömtåliga kläder som går att tvätta för hand eller i maskin, t.ex. tvättbara ylleplagg, underkläder, klänningar osv. • Använd tvättmedel för ylle som går att tvätta i maskin	
<b>Speed 14 (Snabbtvätt 14min)</b>	<b>20 °C (20 °C till 40 °C)</b>	<b>Max. laddning: 2 kg</b>
Beskrivning	Tvättar små laster med lätt smutsade kläder på ca 14 minuter.	
<b>Dry Only (Endast tork)</b>	-	<b>Högsta tillåtna (Torkning)</b>
Beskrivning	Använd de automatiska programmen för att torka de flesta typerna av tvätt. • Vid de flesta torkprogram, se till att alla plagg är av liknande material och tjocklek.	
<b>Wash+Dry (Tvätt+Torkning)</b>	<b>40 °C (Cold (Kallt) till 95 °C)</b>	<b>Högsta tillåtna (Torkning)</b>
Beskrivning	Tvättar och torkar kläder i samma program.	
<b> Tub Clean (Rengöring av trumman)</b>	-	-
Beskrivning	Denna funktion hjälper till att rengöra insidan av trumman på din apparat.	

## 30 DRIFT

<b>Download Cycle (Ladda ned program)</b>	-	-
Beskrivning	Detta program låter dig ladda ned nya och speciella tvättprogram för din apparat med hjälp av en smarttelefon. Standardprogrammet är <b>Rinse+Spin (Skölj+Centrifugering)</b> .	

### ANMÄRKNING

- Tvättresultatet är avhängigt vattentryck, vattnets hårdhetsgrad, inloppsvattnets temperatur, rumstemperatur, tvättens typ och mängd, smutsighetsgrad, använt tvättmedel och nätspänningsfluktuationer och de valda alternativen.
- Välj lämplig vattentemperatur för det valda programmet. Följ alltid tillverkarens tvättrådsetikett eller tvättanvisningar på plagget för att undvika att skada kläderna när du tvättar dem.
- Välj lämplig tvättemperatur och centrifugeringsvarvtal för de önskade programmen.
- Faktisk tvättemperatur kan skilja sig från den temperatur som anges i cykeln.
- Neutralt tvättmedel rekommenderas.

### Extra alternativ

\*1 Detta alternativ är automatiskt insatt i programmet och kan inte väljas bort.

### ANMÄRKNING

- Alternativen **Delay End (Fördröj sluttid)** och **Add Item (Lägg till)** kan väljas för alla tvättprogram i den här tabellen.

Program	Intensive (Intensiv)	Pre Wash (Förtvätt)	Rinse+ (Skölj+)	Dry (Torkning)
Cotton (Bomull)	●	●	●	●
Eco 40-60	●	●	●	●
Cotton Daily (Daglig bomull)		●	●	●

Program	Intensive (Intensiv)	Pre Wash (Förtvätt)	Rinse+ (Skölj+)	Dry (Torkning)
Mixed Fabric (Blandmaterial)	●	●	●	●
Easy Care (Syntet)	●	●	●	●
Hygiene (Hygien)	●		●	●
Baby Care (Babykläder)	●		●	●
Delicates (Fintvätt)	●		●	
Hand/Wool (Handtvätt/ Ylletvätt)	●		●	
Speed 14 (Snabbtvätt 14min)			●	●
Dry Only (Endast tork)				● <sup>*1</sup>
Wash+Dry (Tvätt+Torkning)	●	●	●	● <sup>*1</sup>

SVENSKA

### Högsta valbara centrifugeringsvarvtal

Program	Centrifughastighet	
	Standard	Tillgängligt
Cotton (Bomull)	1 400 rpm	Alla
Eco 40-60	1 400 rpm	Alla
Cotton Daily (Daglig bomull)	1 200 rpm	400 till 1400 rpm

## 32 DRIFT

Program	Centrifughastighet	
	Standard	Tillgängligt
<b>Mixed Fabric (Blandmaterial)</b>	1 000 rpm	Alla
<b>Easy Care (Syntet)</b>	1 400 rpm	Alla
<b>Hygiene (Hygien)</b>	1 400 rpm	Alla
<b>Baby Care (Babykläder)</b>	1 000 rpm	Upp till 1000 rpm
<b>Delicates (Fintvätt)</b>	800 rpm	Upp till 800 rpm
<b>Hand/Wool (Handtvätt/Ylletvätt)</b>	800 rpm	Upp till 800 rpm
<b>Speed 14 (Snabbtvätt 14min)</b>	400 rpm	Alla
<b>Dry Only (Endast tork)</b>	-	-/1000/1200/1400 rpm
<b>Wash+Dry (Tvätt+Torkning)</b>	1 400 rpm	1000 till 1400 rpm

### ANMÄRKNING

- Lägsta verkliga centrifugeringsvarvtal kan variera avhängigt lastförhållandena. Ovanstående värden är avrundade till närmaste hundratal.

## Förbrukningsdata

### Beskrivning av enheten

**kg:** Tvättlast

**t:mm:** Programtid

**kWh:** Energiförbrukning



**°C:** Maximitemperatur inuti den behandlade textilen

**Liter:** Vattenförbrukning

**rpm:** Max centrifugeringsvarvtal

**%:** Återstående fukt i slutet av centrifugeringsfasen. Ju högre centrifugeringshastigheten är, desto högre är ljudet och desto lägre är den återstående fukten.

## Vanliga program

Program	kg	h:mm	kWh	°C	Liter	rpm	%
<b>Cotton (Bomull)</b> 20 °C	8	1:51	0.174	24	53.0	1350	51.0
<b>Cotton (Bomull)</b> 60 °C	8	3:21	1.361	52	56.0	1350	51.0
<b>Eco 40-60 (Fullständig)</b> *1	8	3:38	0.890	39	67.0	1360	50.5
<b>Eco 40-60 (Halv)</b> *1	4	2:48	0.500	32	40.0	1360	53.5
<b>Eco 40-60 (Fjärdedels)</b> *1	2	2:30	0.200	23	33.0	1360	57.5
<b>Mixed Fabric (Blandmaterial)</b>	4	1:21	0.458	35	54.0	1000	66.0
<b>Speed 14 (Snabbtvätt 14min)</b>	2	0:14	0.046	25	39.0	400	93.0
<b>Eco 40-60 + *2 (Fullständig)</b> *3	6	7:50	4.520	45	110.0	1360	-
<b>Eco 40-60 + *2 (Halv)</b> *3	3	4:50	2.180	30	60.0	1360	-

SVENSKA

\*1 Den kan rengöra normalt smutsad bomullstvätt som är tvättbar vid 40 °C eller 60 °C tillsammans i samma cykel, och att detta program används för att bedöma överensstämmelse med EU:s lagstiftning om ekodesign (EU 2019/2023).

\*2 Alternativ normal eco dry (Normal Eco Torkning)

\*3 Den kan rengöra normalt smutsad bomullstvätt som är tvättbar vid 40 °C eller 60 °C tillsammans i samma cykel – och att torka det på ett sådant sätt att det omedelbart kan förvaras i ett skåp – samt att detta program används för att bedöma överensstämmelse med EU:s lagstiftning om ekodesign (EU 2019/2023).

## 34 DRIFT

---

### ANMÄRKNING

- Värdena för de vanliga programmen, med undantag för **Eco 40-60** och **Eco 40-60 +** -cyklerna, är endast vägledande.
  - Förordning EU 2019/2023, giltig från och med den 1 mars 2021, är relaterad till klasserna för energieffektivitet genom förordning EU 2019/2014.
  - Skanna QR-koden på energietiketten som medföljer apparaten, som ger en webblänk till informationen relaterad till apparatens prestanda i EU EPREL-databasen. Förvara energietiketten för referens tillsammans med bruksanvisningen och alla andra dokument som medföljer apparaten.
  - Modellnamnet finns på apparatens klassificeringsetikett, öppna dörren som ligger precis runt trumman.
  - För att hitta samma information i EPREL, besök <https://eprel.ec.europa.eu> och sök med modellnamnet. (Gäller från 1 mars 2021)
-

## Torkprogram

### Allmänna tips för torkning

Använd de automatiska programmen för de flesta tvättar. Elektroniska sensorer mäter temperaturen på utblåsluften och höjer eller sänker torkningstemperaturen för att möjliggöra snabbare reaktionstid och exaktare temperaturreglering.

- Kallvattenkran måste lämnas på under torkningscykler .
- Denna apparats automatiska process från tvätt till torkning kan enkelt väljas.
- För de flesta torkprogram, se till att alla kläder är av liknande material och tjocklek.
- Överbelasta inte apparaten genom att fylla på för många plagg i trumman. Plaggen måste kunna tumlas fritt.
- Kom ihåg att trycka på **Start/Paus**knappen om du öppnar luckan och tar ut tvätten innan apparaten har avslutat programmet.
- Efter avslutad torkning visas **End** på displayen. Om plaggen inte tas ut ur trumman inom en viss tid visas **Ed** på displayen och apparaten tumlar plaggen då och då under cirka 4 timmar för att reducera skrynkling. Tryck på valfri knapp för att avbryta denna funktion och ta ut plaggen ur trumman.

### Ullplagg

Torktumla inte ullplagg. Dra ut dem till sin ursprungliga form och låt dem plantorka.

### Vävda och stickade material

Vissa vävda och öglestickade material kan krympa, olika mycket beroende på kvaliteten.

Sträck alltid ut dessa material direkt efter slutförd torkning.

### Skontvätt och syntet

Överbelasta inte din apparat. Ta ut skontvättartiklarna så fort som möjligt ur apparaten när den stannar för att undvika skrynkling.

### Babykläder och nattlinnen

Läs alltid tillverkarens anvisningar.

### Filtar och täcken

Kontrollera tvättrådsetiketten på filtarna och täckena innan du använder torkprogrammet. Vissa filter och täcken kan krympa i den uppvärmda luften.

### Gummi och plast

Torka inte artiklar som är gjorda av eller innehåller gummi eller plast, exempelvis:

- Förkläden, hakklappar, stolklädsel
- Gardiner och bordsdukar
- Badrumsmattor

### Glasfiber

Torka inte glasfiberartiklar i apparaten. Kvarvarande glaspartiklar i apparaten kan fastna på kläder nästa gång apparaten används och orsaka hudirritation.

### ANMÄRKNING

- Om du stänger av apparaten under pågående torkcykel kan torkfläktens motor fortsätta att arbeta i 60 sekunder.
- Var försiktig när du tar ut kläderna ur apparaten då både kläderna och apparaten kan vara mycket varma.

## 36 DRIFT

### ANMÄRKNING

- Den uppskattade torktiden varierar från den faktiska torktiden under den automatiska cykeln. Bereoende på typ av material, storlek på lasten och vald torkningsgrad.
- När endast torkning väljs körs centrifugering automatiskt med hög energieffektivitet.

### Använda ett torkprogram

Du kan anpassa programmen genom att använda följande torkfunktioner:

#### Normal (☰)

Förkortar torktiden och energiförbrukningen under torkprogrammet.

- Typ av textil: Bomulls- och linnetextilier, exempelvis bomullshanddukar, T-shirts och linnekläder.
- Max laddning: **Klassad**

#### Tid 30/60/120 minuter

Ändra torktiden i enlighet med den maximala laddningen.

- Typ av linne: Bomull, handdukar
- Max laddning: **1 kg (30 minuter), 2 kg (60 minuter), 4 kg (120 minuter)**

#### Stryktort (☰)

Lämpligt för att enkelt stryktorka plagg vid fuktiga förhållanden.

- Typ av tyg: Bomull och linne, klart att strykas efter slutfört program.
- Max laddning: **Klassad**

#### Låg temperatur (☰)

Lämpligt för torkning vid låg temperatur för att inte skada plaggen.

- Typ av textil: För ömtåliga textilier
- Max laddning: **3,5 kg**

#### Normal Eco (☰)

Lämpligt för energitorkprogram.

- Typ av textil: Bomulls- och linnetextilier, exempelvis bomullshanddukar, T-shirts och linnekläder.
- Max laddning: **Klassad**

### ANMÄRKNING

- Maskinens kapacitet för tvätt av kläder är dubbelt så mycket som vid torkning av kläder. Om maskinen ska användas för att torka en laddning, måste tvättbelastningen vara mindre för ett effektivt torkresultat. Om en full laddning tvättas, plocka bort hälften av kläderna innan torkprogrammet startas.
- Alla cykler för torkning börjar med en kort centrifugering för att extrahera så mycket fukt som möjligt från laddningen före torkning.

### Använda tvätt- och torkfunktion

- 1 Förbered kläderna och lägg i dem i trumman.
  - För att få alla plagg jämntorra bör alla klädartiklar i lasten ha samma material och tjocklek.
  - Överbelasta inte trumman. Det bör finnas tillräckligt med utrymme för att kläderna ska kunna trumla fritt.
- 2 Tryck in **Ström**-knappen.



- 3 Välj ett tvättprogram.
  - Stryktort (☞) - Strykning av fuktiga och torra klädartiklar
  - Låg temperatur (☞) - För ömtåliga textilier
  - Normal Eco (☞) - För tyngre textilier
- 4 Tillsätt tvättmedel.
- 5 Tryck på **Dry (Torkning)**-knappen upprepade gånger för att bläddra mellan valen:
  - Normal (☞) - För vanlig torkning
  - Tid 30/60/120 minuter - För tidsbestämd torkning
  - Stryktort (☞) - Strykning av fuktiga och torra klädartiklar
  - Låg temperatur (☞) - För ömtåliga textilier
- 4 Tryck in **Start/Paus**-knappen.

#### ANMÄRKNING

- Om du väljer programmet kan du inte välja ett torkprogram. Om detta inträffar, tryck på knappen **Ström** två gånger för att stänga av och slå på apparaten igen.

#### Använda endast torkfunktion

- 1 Förbered kläderna och lägg i dem i trumman.
  - För att få alla plagg jämntorra bör alla klädartiklar i lasten ha samma material och tjocklek.
  - Överbelasta inte trumman. Det bör finnas tillräckligt med utrymme för att kläderna ska kunna trumla fritt.
- 2 Tryck in **Ström**-knappen.
  - Välj inget tvättprogram eller något tvättmedel.
- 3 Tryck på **Dry (Torkning)**-knappen upprepade gånger för att bläddra mellan valen:
  - Normal (☞) - För vanlig torkning
  - Tid 30/60/120 minuter - För tidsbestämd torkning

## 38 DRIFT

### Extra alternativ och funktioner

Du kan använda de extra alternativen och funktionerna för att skraddarsy programmen.

#### Anpassa ett tvättprogram

Varje program har standardinställningar som väljs automatiskt. Du kan också anpassa inställningarna med hjälp av dessa knappar.

##### Temp.

Med denna knapp väljs tvättemperaturen för det valda programmet.

- Tryck på knappen **Temp.** tills önskad inställning tänds.
- Välj en vattentemperatur som är lämplig för tvätttypen som ska tvättas. Följ informationen på tvättrådsetiketterna på plaggen för bästa resultat.

##### Spin (Centrifugering)

Centrifugeringens intensitetsnivå kan ställas in genom att du trycker på denna knapp upprepade gånger.

- Tryck på **Spin (Centrifugering)** knappen för att välja centrifugeringsvarvtal.

#### ANMÄRKNING

- Om du väljer **No** genom att trycka på knappen **Spin (Centrifugering)** kommer trumman att fortsätta rotera en kort stund för att tömma ut vattnet snabbt.

##### Rinse+ (Skölj+)

Denna funktion rekommenderas för personer med tvättmedelsallergier.

- Tryck en gång på knappen **Rinse+ (Skölj+)** för att lägga till sköljning.

##### Intensive (Intensiv)

Denna funktion används för att tvätta normalt till mycket smutsiga kläder.

- Tryck in **Intensive (Intensiv)**-knappen.

#### Följ dessa steg för att anpassa ett tvättprogram:

- 1 Förbered kläderna och lägg i dem i trumman.
- 2 Tryck in **Ström**-knappen.
- 3 Tillsätt tvättmedel.
- 4 Välj ett tvättprogram.
- 5 Anpassa tvättprogrammet (**Temp.**, **Spin (Centrifugering)**, **Rinse+ (Skölj+)** och **Intensive (Intensiv)**) vid behov.
- 6 Tryck in **Start/Paus**-knappen.

#### Använda endast centrifugfunktion

- 1 Förbered kläderna och lägg i dem i trumman.
- 2 Tryck in **Ström**-knappen.
  - Välj inget tvättprogram eller något tvättmedel.
- 3 Tryck in **Spin (Centrifugering)**-knappen.
- 4 Tryck in **Start/Paus**-knappen.

## ANMÄRKNING

- Om du valt ett tvättprogram, kommer du inte att kunna välja endast centrifugering. Om detta inträffar, tryck på knappen **Ström** två gånger för att slå av och på maskinen igen.

## Använda basalternativen

Du kan anpassa programmen genom att använda följande basalternativ:

### Pre Wash (Förtvätt)

Detta alternativ rekommenderas för hårt smutsad tvätt.

- 1 Tryck in **Ström**-knappen.
- 2 Välj ett tvättprogram.
- 3 Tryck in och håll knappen **Intensive (Intensiv)** intryckt i 3 sekunder.
- 4 Tryck in **Start/Paus**-knappen.

### Add Item (Lägg till)

Du kan använda denna funktion för att lägga till eller ta ut kläder efter att tvättprogrammet har startats.

- 1 Tryck in **Ström**-knappen.
- 2 Välj ett tvättprogram.
- 3 Tryck in **Start/Paus**-knappen.
- 4 Tryck på knappen **Add Item (Lägg till)** vid behov.

- 5 Öppna luckan efter att den har låsts upp av sig själv och lägg till eller ta bort kläder enligt behov.

- 6 Stäng luckan och tryck på **Start/Paus**-knappen.

## ANMÄRKNING

- Av säkerhetsskäl förblir luckan låst när vattennivån eller vattentemperaturen i trumman är hög. Det är inte möjligt att lägga i tvätt under tiden.

### Delay End (Fördröj sluttid)

Du kan ställa in denna funktion så att tvättmaskinen startas automatiskt och stängs av efter en viss tid.

- 1 Tryck in **Ström**-knappen.
- 2 Välj ett tvättprogram.
- 3 Tryck på knappen **Delay End (Fördröj sluttid)** vid behov.
- 4 Tryck in **Start/Paus**-knappen.

## ANMÄRKNING

- Förutom lysdioden på **Delay End (Fördröj sluttid)**-knappen kommer alla kontrollpanelens lysdioder att stängas av inom 20 minuter. Denna funktion varierar avhängigt den inköpta modellen.
- Fördröjningstiden är tiden till programmets slut, inte dess början. Den faktiska driftstiden kan variera beroende på vattentemperatur, kläder och andra faktorer.
- För att avbryta funktionen ska **Ström**-knappen tryckas in.

## 40 DRIFT

---

### ANMÄRKNING

- Använd inte flytande tvättmedel för denna funktion.
- 

## Inställningar

### Child Lock (Barnlås)

Använd denna funktion för att inaktivera kontrollerna. Denna funktion kan förhindra att barn ändrar program eller startar apparaten.

### ANMÄRKNING

- När funktionen har ställts in är samtliga knappar låsta utom knappen **Ström**.
  - När kontrollerna är låsta, kommer  $\square$ L och återstående tid att visas omväxlande på skärmen under tvättens gång när denna funktion är aktiverad.
  - Barnlåsfunktionen återställs inte när apparaten stängs av. Barnlåset måste avaktiveras före tillgång till andra funktioner.
- 

### Låsning av kontrollpanelen

- 1 Sätt på strömmen.
- 2 Tryck in och håll nere knapparna **Delay End (Fördröj sluttid)** och **Add Item (Lägg till)** samtidigt i 3 sekunder för att aktivera denna funktion.
  - En pipsignal avges och  $\square$ L visas på displayen.

### Upplåsning av kontrollpanelen

- 1 Sätt på strömmen.

- 2 Tryck in och håll nere knapparna **Delay End (Fördröj sluttid)** och **Add Item (Lägg till)** samtidigt i 3 sekunder för att stänga av denna funktion.

### Beep On/Off (Pip På/Av)

Denna apparat spelar en melodi när den startar eller stoppar.

- Tryck in och håll nere knapparna **Rinse+ (Skölj+)** och **Dry (Torkning)** samtidigt i 3 sekunder för att inaktivera/aktivera denna funktion.

# SMARTA FUNKTIONER

## LG ThinQ-appen

Applikationen **LG ThinQ** låter dig kommunicera med apparaten genom en smartphone.

### Applikationsfunktioner för LG ThinQ

Kommunicera med apparaten från en smarttelefon för att använda de praktiska smarta funktionerna.

#### Remote Start (Fjärrstart)

Det gör det möjligt för dig att fjärrkontrollera apparaten från applikationen **LG ThinQ**.

#### Download Cycle (Ladda ned program)

Du kan ladda ned nya och speciella tvättprogram som inte inkluderas i apparatens grundläggande tvättprogram.

En mängd olika specialcykler specifika för apparaten kan laddas när registreringen av apparaten har genomförts.

När nedladdningen av cykeln till apparaten är klar, behåller apparaten den nedladdade cykeln tills en ny cykel laddas ner.

#### ANMÄRKNING

- Endast ett nedladdat program åt gången kan lagras på enheten.

#### Trumrengöringsguide

Denna funktion visar hur många cykler som återstår innan det är dags att köra programmet **Tub Clean (Rengöring av trumman)**.

#### Energiövervakning

Denna funktion kontrollerar energiförbrukningen för de senast använda programmen och det månadsvisa genomsnittet.

#### Smart Diagnos

Den här funktionen tillhandahåller användbar information för felsökning och lösningar av problem för enheten, baserat på användarmönster.

#### Inställningar

Tillåter dig att ställa in olika alternativ för tvättmaskinen och i applikationen.

#### Pushmeddelanden

När programmet är klart eller appen har problem, har du möjligheten att få pushmeddelanden till en smarttelefon. Meddelandena triggas även om appen **LG ThinQ** är avstängd.

#### ANMÄRKNING

- Om du byter din trådlösa router, internetleverantör eller lösenord, ta bort den registrerade apparaten från appen **LG ThinQ** och registrera den igen.
- Applikationen kan modifieras för förbättring av hushållsapparaten utan notis till användare.
- Funktioner kan variera beroende på modell.

## 42 SMARTA FUNKTIONER

### Innan du använder applikationen LG ThinQ

- 1 Kontrollera avståndet mellan utrustningen och den trådlösa routern (Wi-Fi nätverk).
  - Om avståndet mellan utrustningen och den trådlösa routern är för stor, kommer signalstyrkan att vara svag. Det kan då ta för lång tid att registrera eller så kan installationen misslyckas.
- 2 Stäng av **Mobildata eller Mobilnät** på din smarttelefon.

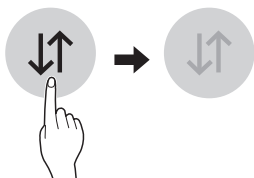

- 3 Anslut din smarttelefon till den trådlösa routern.

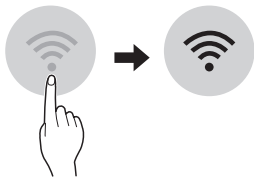

#### ANMÄRKNING

- För att verifiera Wi-Fi anslutningen, kontrollera att  ikonen på kontrollpanelen lyser.
- Utrustningen stöder endast 2,4 GHz Wi-Fi nätverk. För att kontrollera ditt nätverks frekvens, kontakta din internetleverantör eller sök svar i manualen för den trådlösa router.
- **LG ThinQ** ansvarar inte för eventuella problem med nätverksanslutning eller

fel, felfunktioner, eller fel som orsakas av nätverksanslutning.

- Om apparaten har problem vid anslutning till Wi-Fi-nätverket kan den vara för långt ifrån routern. Inskaffa en Wi-Fi repeater (räckviddsutökare) för att förbättra Wi-Fi-signalens styrka.
- Wi-Fi-anslutningen kanske inte kan ansluta eller avbryts på grund av hemnätverksmiljön.
- Nätverksanslutningen kan eventuellt inte fungera ordentligt beroende på internetleverantören.
- Den omgivande trådlösa miljön kan leda till att den trådlösa nätverkstjänsten blir långsam.
- Utrustningen kan inte registreras på grund av problem med transmissionen av den trådlösa signalen. Dra ut utrustningens kontakt och försök på nytt efter några minuter.
- Om din trådlösa routers brandvägg är påslagen, stäng av brandväggen eller skapa ett undantag för den.
- Det trådlösa nätverksnamnet (SSID) ska vara en kombination av engelska bokstäver och nummer. (Använd inte specialtecken.)
- Smartphone användargränssnittet (UI) kan variera beroende på mobilens operativsystem (OS) och tillverkaren.
- Om routerns säkerhetskontroll är inställd på **WEP**, kan inställning av nätverk misslyckas. Ändra den till ett annat säkerhetsprotokoll (**WPA2** rekommenderas) och registrera produkten igen.

### Installera applikationen LG ThinQ

Sök efter applikationen **LG ThinQ** i Google Play & Apple App Butik på en

smartphone. Följ instruktionerna för att ladda ner och installera applikationen.

## Aktivera nätverksanslutning

- 1 Kör **LG ThinQ**-applikationen.
- 2 Välj och tryck på **Frontmatad tvättmaskin** i applikationen.
- 3 Tryck på knappen **Ström** på kontrollpanelen.
- 4 Tryck in och håll knappen **Wi-Fi** i 3 sekunder på kontrollpanelen.
  - Lysdioden för Wi-Fi blinkar under anslutningsprocessen.

## Fjärrstyrning av apparaten

### Remote Start (Fjärrstart)

Använd en smarttelefon för att fjärrstyra din apparat. Du kan även övervaka din programkörning för att hålla reda på hur mycket tid som återstår av programmet.

### För att använda denna funktion

- 1 Placera kläderna i trumman.
  - Tillsätt blekmedel eller mjukmedel om så önskas i lämpligt utrymme i lådans fack.
- 2 Tryck in **Ström**-knappen.
- 3 Tryck på och håll knappen **Remote Start (Fjärrstart)** i 3 sekunder för att aktivera denna fjärrkontrollfunktion.

- 4 Starta ett program från appen **LG ThinQ** på din smarttelefon.

### ANMÄRKNING

- När denna funktion är aktiverad kan du starta ett program från smarttelefon-appen **LG ThinQ**. Om programmet inte startas, kommer apparaten att vänta med att starta programmet tills det stängs av fjärrstyrt från appen eller denna funktion avaktiveras.
- Om luckan har öppnats, kan du inte fjärrstarta programmet.

### Avaktivera denna funktion manuellt

När denna funktion är aktiverad, trycker du och håller ned knappen **Remote Start (Fjärrstart)** i 3 sekunder.

## Inaktivera nätverksanslutning

Koppla från produkten från ditt Wi-Fi-nätverk hemma.

- 1 Kör **LG ThinQ**-applikationen.
- 2 Välj och tryck på **Frontmatad tvättmaskin** i applikationen.
- 3 Välj och tryck på **Ta bort produkt** på inställningsmenyn för att koppla ifrån den.

## Energiförbrukning vid vänteläge

Energiförbrukning vid vänteläge

**0,5 W**

## 44 SMARTA FUNKTIONER

Energiförbrukning vid vänteläge för nätverk	<b>2,0 W</b>
Den tidsperiod efter vilken energistyrningsfunktionen, eller en liknande funktion, automatiskt växlar över produkten till vänteläge och/eller frånläge och/eller det tillstånd som ger nätverksanslutet vänteläge	<b>20 minuter</b>

### ANMÄRKNING

- Aktiveringen av nätverksanslutningen kan öka apparatens energiförbrukning.

### Information om programvara med öppen källkod

På webbplatsen <http://opensource.lge.com> kan du hämta källkoden för GPL, LGPL, MPL och andra öppna källkod-licenser som ingår för den här produkten.

Förutom källkoden kan du även hämta alla tillhörande licensvillkor, samt information om garantifriskrivning och upphovsrätt.

LG Electronics tillhandahåller även open source-kod till dig på CD-ROM till en kostnad som täcker utgifterna för att utföra sådan distribution (såsom kostnad för media, transport och hantering) efter e-postbegäran till [opensource@lge.com](mailto:opensource@lge.com). Detta erbjudande är giltigt under en period av tre år efter vår sista leverans av produkten. Detta erbjudande är giltigt för alla som tar emot denna information.

## Smart Diagnos

Denna funktion finns bara tillgänglig på modeller med - eller -logotyp.

Använd den här funktionen för att hjälpa dig att diagnostisera och lösa problem med din apparat.

### ANMÄRKNING

- Av skäl som inte kan tillskrivas försumlighet av LGE kanske inte tjänsten fungerar på grund av externa faktorer t.ex., men inte begränsat till, Wi-Fi-tillgänglighet, Wi-Fi-frånkoppling, lokal appbutikspolicy eller att appen inte är tillgänglig.
- Funktionen kan ändras utan föregående meddelande och kan ha en annan form beroende på var du befinner dig.

### Använda LG ThinQ för att diagnostisera problem

Om det uppstår problem med din apparat med Wi-Fi kan den överföra felsökningsdata till en smartphone med applikationen **LG ThinQ**.



- Starta applikationen **LG ThinQ** och välj funktionen **Smart Diagnosis** i menyn. Följ instruktionerna i applikationen **LG ThinQ**.

### Använda akustisk diagnos för att diagnostisera problem

Följ instruktionerna nedan för att använda den hörbara diagnosmetoden.

- Starta applikationen **LG ThinQ** och välj funktionen **Smart Diagnosis** i menyn. Följ instruktionerna för akustisk diagnos i applikationen **LG ThinQ**.



- 1 Tryck på knappen **Ström** för att starta apparaten.
  - Tryck inte på några andra knappar.
- 2 Placera smarttelefonens mikrofon nära logotypen  eller .

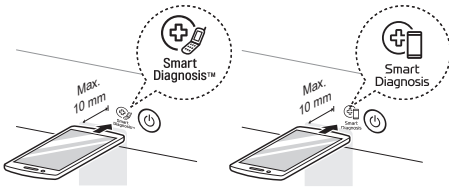

- 3 Tryck på och håll knappen **Temp.** i 3 sekunder eller längre medan du håller smarttelefonens mikrofon mot logotypen tills dataöverföringen har slutförts.
  - Håll smarttelefonen på plats tills dataöverföringen har slutförts. Återstående tid för dataöverföringen visas.
- 4 När dataöverföringen är klar visas diagnosen i applikationen.

### ANMÄRKNING

- För bästa resultat, flytta inte smarttelefonen när tonerna överförs.

## Försäkran om överensstämmelse



LG Electronics försäkrar härmed att radioutrustningen av typen tvättmaskin överensstämmer med direktiv 2014/53/EU. Den fullständiga texten i EU-försäkran om överensstämmelse är tillgänglig på följande internetadress: <http://www.lg.com/global/support/cedoc/cedoc#>

LG Electronics European Shared Service Centre B.V.

Krijgsman 1, 1186 DM Amstelveen, Nederländerna

# UNDERHÅLL

## ⚠ VARNING

- Dra ut tvättmaskinens stickkontakt ur eluttaget före rengöring för att undvika risk för elchock. Underlåtenhet att efterleva denna varning kan leda till allvarliga personskador, brand, elchock eller dödsfall.
- Använd aldrig starka kemikalier, slipande rengöringsmedel eller lösningsmedel för att rengöra tvättmaskinen. Dessa kan skada ytan.

## Rengöring efter varje tvätt

### Vad ska rengöras

Ta alltid ur alla artiklar ur tvättmaskinen så snart ett program har slutförts. Om fuktiga artiklar lämnas kvar i tvättmaskinen kan skrynkling, missfärgning och dålig lukt uppstå.

- Torka av eventuell fukt från luckan och luckans tätning efter slutfört tvättprogram.
- Låt luckan stå öppen så att trumman kan torka.
- Torka av eventuell utvändigt fukt från tvättmaskinen med en torr trasa.

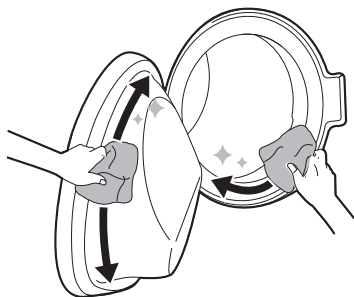

## ⚠ VARNING

- Lämna luckan öppen för att torka apparatens insida endast om barnen är övervakade i hemmet.

## Utvändig rengöring

Korrekt skötsel av din apparat kan förlänga dess livslängd.

### Utsidan

- Torka omedelbart bort eventuellt spill.
- Torka av med en fuktig trasa och sedan igen med en torr trasa för att säkerställa att det inte förekommer någon fukt i skåpslederna eller vecken.
- Tryck inte på ytan eller skärmen med vassa föremål.

### Lucka

- Tvätta luckan ut- och invändigt med en fuktig trasa och torka sedan av den med en mjuk trasa.

## ⚠ VARNING

- Försök inte att separera paneler eller montera ned apparaten. Använd inte

några vassa föremål när du använder kontrollpanelen.

- Tabletter kan placeras direkt i trumman som ett alternativ till pulver.

## Regelbunden rengöring av apparaten och genomföra nöduttömning av vattnet

### Tub Clean (Rengöring av trumman)

Detta är en speciell funktion för att underlätta rengöring på insidan av apparaten genom att blötlägga, tvätta, skölja och centrifugera.

Kör denna funktion **en gång i månaden** (eller oftare vid behov) för att reducera avlagringar av tvätt-, sköljmedel och andra rester.

- Om en dålig lukt eller mögel uppstår i apparaten, kör denna funktion **en gång i veckan i 3 veckor** utöver övriga regelbundet angivna intervall.

### ANMÄRKNING

- Meddelandet **eCL** kommer att visas för att uppmärksamma de rekommendationer som finns för användningen av den här funktionen.

- 1 Avlägsna eventuella klädesplagg och föremål från tvättmaskinen och stäng luckan.
- 2 Öppna tvättmedelsfacket och fyll på med avkalkningsmedel i huvudtvättfacket.

- 3 Stäng tvättmedelsfacket långsamt.

- 4 Slå på elkraften och välj **Tub Clean (Rengöring av trumman)**.

- 5 Tryck in **Start/Paus**-knappen för att starta.

- 6 Låt luckan stå öppen så att insidan av apparaten kan torka fullständigt.

- Om insidan av apparaten inte torkar fullständigt kan det orsaka dålig lukt eller mögel.

### ⚠ VARNING

- Lämna luckan öppen för att torka apparatens insida endast om barnen är övervakade i hemmet.

### Rengöring av vatteninloppsfiltret

Vattnets inloppsfiler samlar kalk och andra avlagringar som kan finnas i vattnet som tillförs apparaten. Rengör inloppsfiltret ungefär var sjätte månad eller oftare om vattnet är mycket hårt eller innehåller spår av kalkavlagringar.

- Stäng av inloppskranarna om apparaten ska stå oanvänd en längre tid (t.ex. under semestern), särskilt om det inte finns någon golvbrunn (avloppskanal) i dess omedelbara närhet.
- Meddelande **IE** kommer visas på kontrollpanelen om vatten inte spolats in i tvättmedelsfacket.

## 48 UNDERHÅLL

- 1 Stäng av strömmen och vattenkranen och skruva sedan loss vattnets tilloppslang.
- 2 Öppna skyddslocket och dra ut avloppsslangen.

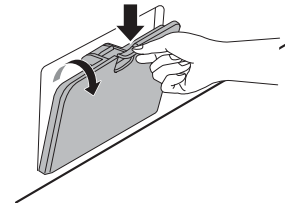
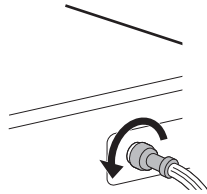

- 2 Ta ut vattnets inloppsfilter med en liten tång och rengör filtret med hjälp av en medelhård tandborste.

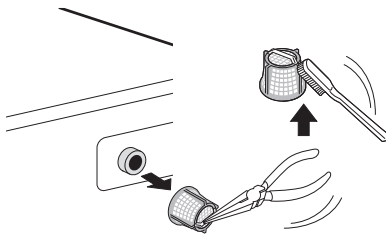

- 3 Ta först bort avloppspluggen från avloppsröret ① och töm sedan ut vattnet. Därefter skruvas avloppspumpens filter ② sakta bort för att tömma ut resten av vattnet. Fortsätt sedan med att ta bort eventuellt skräp eller föremål från filtret.

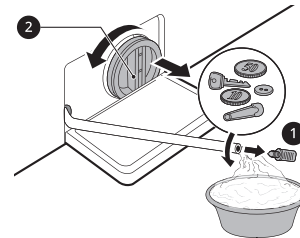

### Rengöring av avloppspumpens filter och nödut tömning av vattnet

Avloppsfiltret samlar upp trådar och små föremål som oavsiktligt har lämnats kvar i tvätten. Se till att filtret är rent var sjätte månad för att säkerställa friktionsfri drift av apparaten.

Låt vattnet kallna innan du rengör avloppspumpens filter. Öppna luckan i en nödsituation eller genomför en nödut tömning.

- 1 Dra ut apparatens stickkontakt ur eluttaget.

- 4 Efter rengöringen av avloppspumpens filter, sätt försiktigt tillbaka filtret och skruva tillbaka avloppslocket medurs. Var noga med att gängorna inte hamnar fel och läckage uppstår. Sätt tillbaka pluggen i avloppsslangen och placera den i sin hållare.

- 5 Stäng skyddspanelen.

### ⚠ FÖRSIKTIGHET

- Var försiktig vid avtappningen av vattnet, då detta kan vara hett.

- Kör trumrengöringsprogrammet en gång varje månad (eller oftare om nödvändigt) för att avlägsna tvättmedel och andra rester.

## Rengöring av tvättmedelsfacket

Tvätt- och sköljmedel kan ansamlas i tvättmedelsfacket. Flytande tvättmedel kan stanna kvar under tvättmedelsfacket och inte doseras helt och hållet. Ta ut lådan och insatserna och kontrollera om rengöringsprodukter har ansamlats **en eller två gånger varje månad**.

- 1 Ta ur tvättmedelsfackets låda genom att dra den rakt ut tills det tar stopp.
  - Dra sedan försiktigt lådan utåt medan du trycker hårt på knappen som frigör lådan.

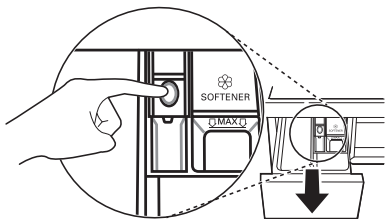

- 2 Avlägsna tvättmedels- och sköljmedelsavlagringarna.
  - Skölj lådan och lådans komponenter i varmt vatten så att ansamlade rester från tvättprodukter löses upp. Använd endast vatten för att rengöra tvättmedelsfacket. Torka insatserna och facket med en mjuk trasa eller handduk.
- 3 Använd en trasa eller en liten, icke-metallisk borste för att rengöra öppningen där facket ska sitta.

- Avlägsna alla rester från ovan- och undersidan av öppningen.

- 4 Torka av eventuell fukt från öppningen med en mjuk trasa eller handduk.
- 5 Återmontera lådans komponenter i de rätta facken och sätt tillbaka lådan.

## 50 FELSÖKNING

# FELSÖKNING

Handhavandet av din apparat kan leda till fel och felfunktioner. Följande tabeller innehåller möjliga orsaker och åtgärder för att avhjälpa ett felmeddelande eller felfunktion. Vi rekommenderar att du läser nedanstående tabeller noga för att spara tid och pengar i stället för att ringa till LG Electronics servicecenter.

## Innan du tillkallar service

Tvättmaskinen är försedd med ett automatiskt felövervakningssystem som identifierar och diagnostiserar problem på ett tidigt stadium. Om tvättmaskinen inte fungerar korrekt eller inte alls, kontrollera följande innan du kontaktar LG Electronics servicecenter.

### Felmeddelanden

Indikation	Orsak & Åtgärd
IE FEL I INLOPP	<b>Vattenförsörjningen är otillräcklig på den platsen. Vatten strömmar inte in i apparaten eller strömmar in sakta.</b> <ul style="list-style-type: none"><li>• Använd en annan kran i huset.</li></ul>
	<b>Vattenförsörjningen är inte helt öppen. Vatten strömmar inte in i apparaten eller strömmar in sakta.</b> <ul style="list-style-type: none"><li>• Öppna kranen helt.</li></ul>
	<b>En eller flera av tilloppslangarna är vikta.</b> <ul style="list-style-type: none"><li>• Räta ut slangen eller återmontera vatteninloppsslangen.</li></ul>
	<b>Tilloppsslangens filter är igentäppt.</b> <ul style="list-style-type: none"><li>• Kontrollera och rengör filtret på inloppsventilen efter kranarna har stängts av och tvättmaskinens slanganslutningar har tagits bort.</li></ul>

Indikation	Orsak & Åtgärd
<b>UE</b> <b>OBALANSFEL</b>	<p><b>Apparaten är försedd med ett system som detekterar och korrigerar obalans i apparaten.</b></p> <ul style="list-style-type: none"> <li>• Kläderna kan vara för blöta vid slutet av cykeln. Omfördela lasten för att möjliggöra korrekt centrifugering. Stäng luckan och tryck på knappen <b>Start/Paus</b>. Det kan ta en stund innan apparaten börjar centrifugera. Luckan måste vara låst innan centrifugering kan påbörjas.</li> </ul> <p><b>För liten last. Detta system kan stoppa centrifugeringen och även avbryta centrifugeringscykeln helt om enskilda tunga artiklar (t.ex. en badrumsmatta, badrock, o.d.) har lastats in.</b></p> <ul style="list-style-type: none"> <li>• Lägg till 1 eller 2 liknande eller mindre artiklar för att återställa lastens balans. Stäng luckan och tryck på knappen <b>Start/Paus</b>. Den kan ta en stund innan apparaten börjar centrifugera. Luckan måste vara låst innan centrifugering kan påbörjas.</li> </ul>
<b>DE</b> <b>FEL I</b> <b>VATTENUTLOPP</b>	<p><b>Avloppsslangen är vikt eller igensatt. Vattnet i apparaten dräneras inte ut eller dräneras ut sakta.</b></p> <ul style="list-style-type: none"> <li>• Rengör och räta ut avloppsslangen.</li> </ul> <p><b>Avloppsfiltret är igensatt.</b></p> <ul style="list-style-type: none"> <li>• Kontrollera och rengör dräneringsfiltret.</li> </ul>
<b>dE dE 1 dE2 dE4</b> <b>LUCKFEL</b>	<p><b>Lucksensorn fungerar fel.</b></p> <ul style="list-style-type: none"> <li>• Var god kontakta LG-servicecenter. Du hittar telefonnumret till ditt lokala LG-servicecenter på garantikortet.</li> </ul>
<b>EE</b> <b>KONTROLLFEL</b>	<p><b>Detta är ett styrfel.</b></p> <ul style="list-style-type: none"> <li>• Dra ut elkontakten och kontakta ett servicecenter.</li> </ul>
<b>LE</b> <b>MOTORSPÄRRFEL</b>	<p><b>Överbelastning i motorn.</b></p> <ul style="list-style-type: none"> <li>• Låt apparaten vila i 30 minuter tills motorn kallnat och återstarta då programmet.</li> </ul>
<b>FE</b> <b>ÖVERFLÖDESFEL</b>	<p><b>Vatten flödar eventuellt över på grund av fel på vattenventil.</b></p> <ul style="list-style-type: none"> <li>• Stäng vattenkranen. Dra ut elkontakten. Kontakta ett servicecenter.</li> </ul>
<b>PE</b> <b>TRYCKSENSORFEL</b>	<p><b>Vattennivåsensorn fungerar fel.</b></p> <ul style="list-style-type: none"> <li>• Stäng vattenkranen. Dra ut elkontakten. Kontakta ett servicecenter.</li> </ul>

## 52 FELSÖKNING

Indikation	Orsak & Åtgärd
U5 <b>VIBRATIONSENS            ORFEL</b>	<b>Vibrationssensorn fungerar felaktigt.</b> <ul style="list-style-type: none"> <li>• Kontakta ett servicecenter.</li> </ul>
FF <b>FROSTFEL</b>	<b>Är tillopps-/avloppsslangen eller avloppspumpen frusen?</b> <ul style="list-style-type: none"> <li>• Häll in varmt vatten i trumman för att tina avloppsslangen och avloppspumpen. Täck tilloppslangen med en våt och varm handduk.</li> </ul>
RE <b>VATTENLÄCKAGE</b>	<b>Vatten läcker.</b> <ul style="list-style-type: none"> <li>• Kontakta ett servicecenter.</li> </ul>
PF <b>STRÖMFEL</b>	<b>Apparaten utsattes för strömavbrott.</b> <ul style="list-style-type: none"> <li>• Återstarta programmet.</li> </ul>
dHE <b>TORKFEL</b>	<b>Enbart torkfunktionerna fungerar inte.</b> <ul style="list-style-type: none"> <li>• Kontakta ett servicecenter.</li> </ul>

## Oljud du kan höra

Indikation	Orsak & Åtgärd
<b>Slamrande och rasslande ljud</b>	<b>Främmande föremål, exempelvis nycklar, mynt eller säkerhetsnålar kan finnas i trumman.</b> <ul style="list-style-type: none"> <li>• Stoppa apparaten och kontrollera trumman med avseende på främmande föremål. Om ljudet fortsätter när apparaten har återstartats, tillkalla en servicetekniker.</li> </ul>
<b>Dunkande ljud</b>	<b>Om tunga kläder tvättas kan dunkande ljud uppstå. Detta är oftast helt normalt.</b> <ul style="list-style-type: none"> <li>• Om ljudet inte upphör är apparaten troligtvis snedbelastad. Stoppa apparaten och omfördela kläderna.</li> </ul>
	<b>Kläderna kan vara snedbelastande.</b> <ul style="list-style-type: none"> <li>• Pausa programmet och omfördela kläderna när lucklåset öppnats.</li> </ul>



Indikation	Orsak & Åtgärd
<b>Vibrationsljud</b>	<b>Emballagematerial har inte avlägsnats.</b> <ul style="list-style-type: none"> <li>• Avlägsna allt emballagematerial.</li> </ul>
	<b>Kläderna kan vara ojämnt distribuerade i trumman.</b> <ul style="list-style-type: none"> <li>• Pausa programmet och omfördela kläderna när lucklåset öppnats.</li> </ul>
	<b>Alla nivelleringsfötter vilar inte stabilt och jämnt på golvet.</b> <ul style="list-style-type: none"> <li>• Se instruktionen om <b>Nivellering av apparaten</b> angående justeringen av apparatens nivellering.</li> </ul>
	<b>Golvet är inte tillräckligt stabilt.</b> <ul style="list-style-type: none"> <li>• Kontrollera att golvet är stabilt och inte sviktar. Se avsnittet <b>Krav på installationsplatsen</b> angående val av lämplig plats.</li> </ul>

## Drift

Indikation	Orsak & Åtgärd
<b>Vatten läcker ut.</b>	<b>Avloppsrören i huset är igensatta.</b> <ul style="list-style-type: none"> <li>• Rensa avloppsrören. Kontakta en rörmokare om det behövs.</li> </ul>
	<b>Läckage till följd av felaktigt installerad eller igensatt avloppsslang.</b> <ul style="list-style-type: none"> <li>• Rengör och räta ut avloppsslangen. Kontrollera och rengör filtret regelbundet.</li> </ul>
	<b>Locket på avloppspumpens filter är inte korrekt monterat.</b> <ul style="list-style-type: none"> <li>• Montera om avloppspumpens filter.</li> </ul>

## 54 FELSÖKNING

Indikation	Orsak & Åtgärd
<b>Apparaten fungerar inte.</b>	<b>Kontrollpanelen har stängts av till följd av inaktivitet.</b> <ul style="list-style-type: none"> <li>• Detta är normalt. Tryck på <b>Ström</b>-knappen för att starta tvättmaskinen.</li> </ul>
	<b>Stickkontakten sitter inte i eluttaget.</b> <ul style="list-style-type: none"> <li>• Se till att stickkontakten ansluts till ett fungerande eluttag på ett säkert sätt.</li> </ul>
	<b>Vattenförsörjningen är avstängd.</b> <ul style="list-style-type: none"> <li>• Öppna vattenkranen helt.</li> </ul>
	<b>Kontrollerna är inte korrekt inställda.</b> <ul style="list-style-type: none"> <li>• Säkerställ att programmet är korrekt inställt. Stäng luckan och tryck på knappen <b>Start/Paus</b>.</li> </ul>
	<b>Luckan är öppen.</b> <ul style="list-style-type: none"> <li>• Stäng luckan och säkerställ att inget har fastnat bakom luckan som kan hindra den från att stängas helt.</li> </ul>
	<b>Automatsäkring/säkring har löst ut/bränts av.</b> <ul style="list-style-type: none"> <li>• Kontrollera husets automatsäkringar/säkringar. Byt säkringar eller återställ automatsäkringar. Apparaten ska anslutas till en dedikerad krets. Apparaten kommer att återuppta programmet från den punkt det avbröts när strömmen återställs.</li> </ul>
	<b>Styrningen måste återställas.</b> <ul style="list-style-type: none"> <li>• Tryck in <b>Ström</b>-knappen, välj igen det önskade programmet och tryck på <b>Start/Paus</b>-knappen.</li> </ul>
	<b>Start/Paus trycktes inte in efter ett program hade ställts in.</b> <ul style="list-style-type: none"> <li>• Tryck in knappen <b>Ström</b>, välj det önskade programmet på nytt och tryck på knappen <b>Start/Paus</b>. Apparaten stängs av om knappen <b>Start/Paus</b> inte trycks in inom en viss tid.</li> </ul>
	<b>Extremt lågt vattentryck.</b> <ul style="list-style-type: none"> <li>• Kontrollera en annan kran i huset för att säkerställa att hushållets vattentryck är korrekt.</li> </ul>
<b>Apparaten värmer vattnet eller alstrar ånga.</b> <ul style="list-style-type: none"> <li>• Trumman kan tillfälligt sluta rotera under vissa cykler. Vattnet värms emellertid till en inställd temperatur på ett säkert sätt.</li> </ul>	

Indikation	Orsak & Åtgärd
<b>Knapparna fungerar eventuellt inte korrekt.</b>	<p><b>Alternativet Child Lock (Barnlås) är aktiverat.</b></p> <ul style="list-style-type: none"> <li>• Inaktivera alternativet <b>Child Lock (Barnlås)</b> vid behov.</li> </ul>
<b>Luckan kan inte öppnas.</b>	<p><b>Luckan kan av säkerhetsskäl inte öppnas när apparaten har startats.</b></p> <ul style="list-style-type: none"> <li>• Detta är normalt. Du kan tryggt öppna luckan efter att  har släckts.</li> </ul>
<b>Apparaten fylls inte korrekt.</b>	<p><b>Inloppsfiltret är igensatt.</b></p> <ul style="list-style-type: none"> <li>• Säkerställ att inloppsfiltren på fyllningsventilerna inte är igensatta.</li> </ul>
	<p><b>Tilloppsslangarna kan vara vikta.</b></p> <ul style="list-style-type: none"> <li>• Kontrollera att tilloppsslangarna inte är vikta eller igensatta.</li> </ul>
	<p><b>Otillräcklig vattenförsörjning.</b></p> <ul style="list-style-type: none"> <li>• Säkerställ att kranarna för både varmt och kallt vatten är helt öppna.</li> </ul>
	<p><b>Tilloppsslangarna för varmt och kallt vatten är omvända.</b></p> <ul style="list-style-type: none"> <li>• Kontrollera tilloppsslangarnas anslutningar.</li> </ul>
<b>Apparaten dränerar inte ut vattnet.</b>	<p><b>Avloppsslangen är vikt.</b></p> <ul style="list-style-type: none"> <li>• Säkerställ att avloppsslangen inte är vikt.</li> </ul>
	<p><b>Dräneringen är placerad högre än 1,2 m över golvet.</b></p> <ul style="list-style-type: none"> <li>• Säkerställ att avloppsslangen inte är placerad högre än 1,2 m över apparatens nedre del.</li> </ul>
<b>Tvättmedel doseras inte helt eller inte alls.</b>	<p><b>För mycket tvättmedel används.</b></p> <ul style="list-style-type: none"> <li>• Följ tvättmedeltillverkarens anvisningar.</li> </ul>
	<p><b>Avloppspumpens filter kan vara blockerat.</b></p> <ul style="list-style-type: none"> <li>• Rengör avloppsfiltret.</li> </ul>

## 56 FELSÖKNING

Indikation	Orsak & Åtgärd
<b>Programtiden är längre än normalt.</b>	<b>För liten tvättmängd.</b> <ul style="list-style-type: none"> <li>• Tillsätt fler artiklar så att apparaten kan balansera lasterna.</li> </ul>
	<b>Tunga artiklar är blandade med lättare artiklar.</b> <ul style="list-style-type: none"> <li>• Försök alltid tvätta artiklar med liknande vikt för att tillåta apparaten att distribuera vikten jämnt för centrifugering.</li> </ul>
	<b>Tvätten är obalanserad.</b> <ul style="list-style-type: none"> <li>• Omfördela tvätten manuellt om artiklarna är hopsnärjda.</li> </ul>
<b>Programmets slut är fördröjt</b>	<b>Obalans har detekterats eller lödderborttagningsprogrammet är aktiverat.</b> <ul style="list-style-type: none"> <li>• Detta är helt normalt. Återstående tid som visas på displayen är endast en uppskattning. Den faktiska tiden kan variera.</li> </ul>

### Prestanda

Indikation	Orsak & Åtgärd
<b>Undermålig fläckborttagning</b>	<b>Gamla ingrodda fläckar.</b> <ul style="list-style-type: none"> <li>• Artiklar som har tvättats tidigare kan ha fläckar som har grott in. Dessa fläckar kan vara svåra att få bort och kan kräva handtvätt eller förbehandling för att underlätta borttagning av fläckarna.</li> </ul>

Indikation	Orsak & Åtgärd
<b>Fläckar bildas</b>	<b>Blek- eller sköljmedel doseras för tidigt.</b> <ul style="list-style-type: none"><li>• Doseringsfacket är överfullt. Detta gör att blek- eller sköljmedlet doseras snabbt. Mät alltid mängden blek- eller sköljmedel för att undvika överfyllning.</li><li>• Stäng tvättmedelsfacket långsamt.</li></ul>
	<b>Blek- eller sköljmedel tillsattes direkt i trumman med kläderna.</b> <ul style="list-style-type: none"><li>• Använd alltid tvättmedelsfacket för att säkerställa att blek- och sköljmedel doseras korrekt vid rätt tidpunkt i programmet.</li></ul>
	<b>Plaggen var inte korrekt sorterade.</b> <ul style="list-style-type: none"><li>• Tvätta alltid mörka plagg separerade från ljusa plagg och vittvätt för att förhindra missfärgning.</li><li>• Tvätta aldrig hårt nedsmutsade artiklar tillsammans med lätt nedsmutsade artiklar.</li></ul>
<b>Skrynkling</b>	<b>Apparaten töms inte snabbt.</b> <ul style="list-style-type: none"><li>• Ta alltid ut artiklarna ur apparaten direkt efter programmet har avslutats.</li></ul>
	<b>Apparaten är överlastad.</b> <ul style="list-style-type: none"><li>• Apparaten kan lastas full, men trumman får inte packas full med artiklar. Luckan ska alltid kunna stängas lätt.</li></ul>
	<b>Tilloppsslangarna för varmt och kallt vatten är omvända.</b> <ul style="list-style-type: none"><li>• Sköljning med varmt vatten kan skrynkla plaggen. Kontrollera tilloppsslangarnas anslutningar.</li></ul>
	<b>Centrifughastigheten kan vara för hög.</b> <ul style="list-style-type: none"><li>• Ställ in centrifughastigheten för att den ska passa typen av plagg.</li></ul>

## 58 FELSÖKNING

### Dålig lukt

Indikation	Orsak & Åtgärd
<b>Mustig eller mögellukt i apparaten</b>	<b>Trummans insida är inte noggrant rengjord.</b> <ul style="list-style-type: none"> <li>• Kör funktionen <b>Tube Clean (Rengöring av trumman)</b> regelbundet.</li> </ul>
	<b>Avloppsslangen är inte korrekt installerad och orsakar baksug (vatten strömmar tillbaka in i tvättmaskinen).</b> <ul style="list-style-type: none"> <li>• Säkerställ när avloppsslangen installeras att den inte viks eller blockeras.</li> </ul>
	<b>Tvättmedelsfacket har inte rengjorts regelbundet.</b> <ul style="list-style-type: none"> <li>• Ta ut och rengör tvättmedelsfacket, speciellt ovan- och undersidan på fackets öppning.</li> </ul>
	<b>Lukter kan uppstå om avloppsslangen inte är korrekt installerad och orsakar baksug (vatten strömmar tillbaka in i tvättmaskinen).</b> <ul style="list-style-type: none"> <li>• Säkerställ när avloppsslangen installeras att den inte viks eller blockeras.</li> </ul>
	<b>Om tvättmedelsfacket inte rengörs regelbundet kan lukt uppstå från mögel eller främmande ämnen.</b> <ul style="list-style-type: none"> <li>• Ta ut och rengör tvättmedelsfacket, speciellt ovan- och undersidan på fackets öppning.</li> </ul>

### Torkning

Indikation	Orsak & Åtgärd
<b>Torkningsproblem</b>	<b>Lägg inte i för mycket artiklar i maskinen. Kontrollera att tvättmaskinens avlopp fungerar så att vattnet från tvätten tappas av korrekt. För liten tvättmängd för att tumling ska fungera korrekt. Lägg till några handdukar.</b> <ul style="list-style-type: none"> <li>• Överbelasta inte maskinen. Kontrollera att tvättmaskinen dräneras korrekt så att vattnet från tvätten avlägsnas på rätt sätt. Lägg till några handdukar om mängden tvätt är för liten för att tumlingen ska utföras korrekt.</li> <li>• Lägg inte i för mycket artiklar i maskinen. Kontrollera att tvättmaskinens avlopp fungerar så att vattnet från tvätten tappas av korrekt. För liten tvättmängd för att tumling ska fungera korrekt. Lägg till några handdukar.</li> </ul>

Indikation	Orsak & Åtgärd
<b>Torktiden är för lång.</b>	<b>Omgivningstemperaturen är låg.</b> <ul style="list-style-type: none"><li>• Säkerställ att temperaturen är inom det tillåtna området.</li></ul>
<b>Låga eller dåliga torkprestanda.</b>	<b>Vatten tillförs inte korrekt. Vattnet används för automatisk rengöring av luddfiltret på trumman under pågående torkning.</b> <ul style="list-style-type: none"><li>• Säkerställ att vattenförsörjningens kran är öppen.</li></ul>
	<b>Vatten pumpas inte ut korrekt.</b> <ul style="list-style-type: none"><li>• Säkerställ att avloppsfiltret inte är blockerat.</li></ul>
	<b>Apparaten är överbelastad.</b> <ul style="list-style-type: none"><li>• Kontrollera tvättkapaciteten för det valda programmet. Lägg om så erfordras till en tidsstyrd torkprogram.</li></ul>
	<b>Centrifugeringshastigheten är för låg.</b> <ul style="list-style-type: none"><li>• Välj högsta tillåtna centrifugeringshastighet för tvättprogrammet.</li></ul>
<b>Varmluft släpps ut från apparatens baksida.</b>	<b>Denna apparat alstrar varm luft för att torka tvätten.</b> <ul style="list-style-type: none"><li>• Den varma luften torkar tvätten och släpps ut på apparatens baksida.</li></ul>

## 60 FELSÖKNING

### Wi-Fi

Indikation	Orsak & Åtgärd
<b>Din hemutrustning och smartphone är inte ansluten till Wi-Fi nätverket.</b>	<b>Lösenordet är ogiltigt för den Wi-Fi som du försöker att ansluta till.</b> <ul style="list-style-type: none"> <li>Hitta Wi-Fi-nätverket som är anslutet till din smartphone och ta bort det, registrera därefter din apparat <b>LG ThinQ</b>.</li> </ul>
	<b>Mobil-data för din smarttelefon är påslagen.</b> <ul style="list-style-type: none"> <li>Stäng av <b>mobildata</b> på din smarttelefon och registrera apparaten med användning av Wi-Fi-nätverket.</li> </ul>
	<b>Det trådlösa nätverksnamnet (SSID) är inte korrekt inställt.</b> <ul style="list-style-type: none"> <li>Det trådlösa nätverksnamnet (SSID) ska vara en kombination av engelska bokstäver och siffror (använd inte specialtecken).</li> </ul>
	<b>Routerns frekvens är inte 2,4 GHz.</b> <ul style="list-style-type: none"> <li>Endast routers med frekvensen 2,4 GHz stöds. Ställ in den trådlösa routern till 2,4 GHz och anslut utrustningen till den trådlösa routern. För att kontrollera routerns frekvens, rådfråga din internetleverantör eller routerns tillverkare.</li> </ul>
	<b>Avståndet mellan utrustningen och routern är för stor.</b> <ul style="list-style-type: none"> <li>Om avståndet mellan utrustningen och routern är för stor, kommer signalen att vara svag och anslutningen kan konfigureras felaktigt. Flytta routern närmare utrustningen.</li> </ul>

### Kundtjänst och service

Kontakta ett av LG Electronics kundinformationscenter.

- För att hitta en LG Electronics-auktoriserad servicepersonal, besök vår webbplats på **www.lg.com** och följ instruktionerna som finns där.
- Självreparation rekommenderas inte eftersom det kan skada enheten ytterligare och upphäva garantin.
- Reservdelar som hänvisas till i förordning 2019/2023 finns tillgängliga under en minimilängd på 10 år.



# Anteckningar

# Anteckningar



## KÄYTTÖOPAS

# PYYKINPESUKONE

---



Lue ohjeet huolellisesti ennen asennuksen aloittamista. Se helpottaa asentamista ja varmistaa, että laite on oikein ja turvallisesti asennettu. Säilytä nämä ohjeet asennuksen jälkeen laitteen lähellä tulevia tarpeita varten.

**SUOMI**

P4AOTH1WE  
CV40T6N2E

[www.lg.com](http://www.lg.com)

Copyright © 2021 LG Electronics Inc. Kaikki oikeudet pidätetään

# SISÄLLYSLUETTELO

Tässä käyttöohjeessa saattaa olla kuvia tai sisältöä, joka ei koske juuri sinun malliasi.

Valmistaja pidättää itsellään oikeuden tarvittaessa muokata käyttöopasta.

## TURVALLISUUSOHJEET

LUE KAIKKI OHJEET ENNEN KÄYTTÖÄ .....	3
VAROITUS.....	3
YMPÄRISTÖSTÄ HUOLEHTIMINEN.....	8

## ASENNUS

Osat ja tekniset tiedot .....	10
Asennuspaikkaa koskevat vaatimukset .....	12
Laitteen purkaminen pakkauksesta .....	14
Laitteen tasapainottaminen .....	15
Veden täyttöletkun liittäminen.....	16
Poistoletkun asentaminen .....	17

## KÄYTTÖ

Toiminnan yleiskuvaus .....	19
Toimintopaneeli .....	21
Pyykin valmistelu.....	24
Pesu- ja huuhteluaineen käyttö .....	25
Ohjelmataulukko.....	28
Kuivausohjelma .....	35
Lisävalinnat ja -toiminnot.....	38

## ÄLYTOIMINNOT

LG ThinQ -sovellus .....	41
Smart Diagnosis .....	44

## KUNNOSSAPITO

Puhdistus jokaisen pesun jälkeen.....	46
Laitteen puhdistus säännöllisesti ja tyhjennys hätätapauksessa .....	47

## VIANMÄÄRITYS

Ennen huoltoliikkeeseen soittamista .....	50
---	----

# TURVALLISUUSOHJEET

## LUE KAIKKI OHJEET ENNEN KÄYTTÖÄ

Seuraavat turvallisuusohjeet on tarkoitettu estämään laitteen vaarallisen tai virheellisen käytön aiheuttamia odottamattomia vaaroja tai vaurioita.

Ohjeet on eroteltu vaarasanoilla "VAROITUS" ja "HUOMIO", kuten kuvattu alla.

### Turvallisuusviestit

 Tämä symboli ilmaisee asioita ja toimenpiteitä, jotka voivat aiheuttaa vaaroja. Lue tämän symbolin merkitys huolellisesti ja vältä vaarat noudattamalla ohjeita.

 **VAROITUS**  
ilmaisee, että ohjeiden noudattamatta jättäminen voi aiheuttaa vakavan henkilövahingon tai kuoleman.

 **HUOMIO**  
ilmaisee, että ohjeiden noudattamatta jättäminen voi aiheuttaa lievän henkilövahingon tai tuotteen vaurioitumisen.

## VAROITUS

### VAROITUS

Noudata räjähdysten, tulipalon, kuoleman, sähköiskun, loukkaantumisen tai palovammojen vaaran vähentämiseksi yleisiä varotoimia, mukaan lukien seuraavia:

### Tekninen turvallisuus

- Laitetta saavat käyttää vähintään 8-vuotiaat lapset ja henkilöt, joiden fyysinen, aistinvarainen tai henkinen toimintakyky on rajoittunut tai joilla ei ole tarvittavaa kokemusta ja tietoa laitteen käytöstä, jos heitä valvotaan tai opastetaan laitteen turvalliseen käyttöön, ja he ymmärtävät käyttöön liittyvät vaarat. Lapset eivät saa leikkiä

## 4 TURVALLISUUSOHJEET

---

laitteella. Lapset eivät saa tehdä puhdistus- tai kunnossapitotoimenpiteitä ilman valvontaa.

- Alle 3-vuotiaita lapsia ei saa päästää laitteen lähelle, ellei heitä valvota koko ajan.
- Jos virtajohto vaurioituu, valmistajan, sen huoltoedustajan tai muun pätevän henkilöstön on vaihdettava se vaaratilanteen välttämiseksi.
- Ilmanvaihtoaukkoja ei saa tukkia matolla.
- Tämä laite on tarkoitettu vain kotitalouskäyttöön.
- Liitä laite vesijohtoverkkoon uudella letkulla tai letkusarjalla. Vanhojen letkujen uudelleenkäyttö voi johtaa vesivuotoihin ja niistä aiheutuviin omaisuusvahinkoihin.
- Vedenpaineen tulee olla välillä 0,1 MPa ja 1,0 MPa.

### Enimmäispaino

Joissakin ohjelmissa vaatteiden enimmäispaino kuivina on **Pesu (8kg) / Kuivaus (6 kg)**.

Suosittelut enimmäispaino vaihtelee ohjelmakohtaisesti. Saadaksesi hyviä pesutuloksia katso tarkemmat tiedot kohdasta **Ohjelmataulukko** kappaleesta **KÄYTTÖ**.

### Kuivaajan käyttöä koskeva tekninen turvallisuus

- Älä kuivata likaisia vaatteita laitteessa.
- Vaatekappaleet, jotka ovat likaantuneet esimerkiksi ruokaöljystä, kasviöljystä, asetonista, alkoholista, petrolista, kerosiinista, tahrannoistajista, tärpätistä, vahoista tai vahanpoistajista, tulee pestä kuumalla vedellä ja tavallista isommalla määrällä pesuainetta ennen kuivattamista laitteessa.
- Älä pysäytä laitetta ennen kuin kuivausjakso on päättynyt, ellet poista kaikkia vaatekappaleita ja levitä niitä siten, että kuumuus haihtuu.
- Tuotteita, kuten vaahtokumia (lateksivaahtoa), suihkumyssiä, vedenkestäviä tekstiilejä, kumipäälysteisiä tuotteita tai vaatteita ja tyynyjä, joiden sisällä on vaahtomuovia, ei saa kuivattaa laitteessa.
- Huuhteluaineita tai vastaavia tuotteita tulee käyttää niiden ohjeiden mukaan.

- Tyhjännä taskuista kaikki esineet, kuten esimerkiksi sytyttimet ja tulitikut.
- Laitetta ei saa käyttää, jos vaatekappale on puhdistettu teollisuuskemikaaleilla.

## Asennus

- Älä koskaan yritä käyttää tätä laitetta, jos se on vahingoittunut, siinä on toimintahäiriö, se on osittain purettu tai siitä puuttuu osia tai jokin sen osa on vioittunut, mukaan lukien rikkinäinen johto tai pistoke.
- Laitteen siirtämiseen tarvitaan vähintään kaksi henkilöä, jotka pitävät turvallisesti kiinni laitteesta.
- Älä asenna laitetta kosteaan tai pölyiseen paikkaan. Älä asenna tai säilytä laitetta ulkona tai missään sellaisessa paikassa, jossa se on alttiina säälle, suoralle auringonvalolle, sateelle, tuulelle tai pakkasasteille.
- Varmista, että pistoke on kunnolla painettu pistorasiaan.
- Älä liitä laitetta monen pistokkeen pistorasiaan, haaroitusrasiaan tai jatkojohtoon.
- Älä muuntele laitteen mukana toimitettua pistoketta. Jos se ei sovi pistorasiaan, pyydä ammattitaitoista sähköasentajaa asentamaan sopiva pistorasia.
- Laite on varustettu virtajohtolla, jossa on laitteen maadoittava johdin (maattotappi) ja maadoitettu pistoke. Pistoke täytyy liittää asianmukaiseen pistorasiaan, joka on kaikkien paikallisten määräysten ja säännösten mukaan oikein asennettu ja maadoitettu.
- Laitteen maadoitusjohtimen vääränlainen liittäminen saattaa aiheuttaa sähköiskun. Jos epäilet maadoituksen kunnollisuutta, anna ammattitaitoisen sähköasentajan tai huoltohenkilöstön tarkistaa se.
- Tätä laitetta ei saa asentaa lukittavan oven tai liukuoven taakse, eikä sellaisen oven taakse, jonka saranat ovat vastakkaisella puolella kuin laitteessa, mikä rajoittaisi laitteen luukun avautumista.

## Käyttö

- Älä yritä käyttää toimintopaneelia terävillä esineillä.
- Älä yritä irrottaa levyjä äläkä purkaa laitetta.

## 6 TURVALLISUUSOHJEET

---

- Älä korjaa tai vaihda mitään laitteen osaa. Kaikki korjaus- ja huoltotyöt tulee antaa pätevän huoltohenkilöstön tehtäväksi, ellei tässä käyttöoppaassa ole erikseen toisin suositettu. Käytä ainoastaan hyväksytyjä tehdasosia.
- Älä paina laitteen luukkua liikaa alaspäin sen ollessa avoinna.
- Älä laita laitteeseen eläimiä, kuten lemmikkieläimiä.
- Älä pese tässä koneessa mattoja, kenkiä, lemmikkieläinten peittoja, pehmoleluja tai mitään muuta kuin vaatteita tai lakanoita.
- Pidä syttyvät materiaalit, kuten nukka, paperi, rievut ja kemikaalit, poissa laitteen alta ja läheisyydestä.
- Älä jätä laitteen luukkua auki. Lapset voivat roikkua ovesta tai kiivetä sisään laitteeseen, mikä aiheuttaa vaurion tai henkilövahingon.
- Älä pese tai kuivaa vaatekappaleita, joita on puhdistettu, liotettu tai kostutettu tulenaroilla tai räjähdysherkillä aineilla (kuten vahoilla, vahanpoistoaineilla, öljyllä, maalilla, bensiinillä, rasvanpoistoaineilla, kuivapesuaineilla, kerosiinilla, petrolilla, tahrannoistoaineilla, tärpätillä, kasviöljyllä, ruokaöljyllä, asetonilla, alkoholilla jne.). Virheellinen käyttö voi aiheuttaa tulipalon tai räjähdyksen.
- Älä käytä tai säilytä laitteen lähellä syttyviä tai palavia aineita (eetteri, bentseeni, alkoholi, kemikaalit, nestekaasu, syttyvä suihke, bensiini, ohenne, maaöljy, hyönteismyrkky, ilmanraikastin, kosmetiikka jne.).
- Älä laita kättäsi laitteen sisälle laitteen käydessä. Odota, kunnes rumpu on pysähtynyt kokonaan.
- Älä koske luukkuun korkean lämpötilan ohjelman aikana.
- Jos laitteesta vuotaa tai tulvii vettä, irrota virtajohto ja ota yhteyttä LG Electronics -asiakasneuvontaan.
- Kierrä vesihanat kiinni paineen vapauttamiseksi letkuista ja venttiileistä ja vuodon minimoimiseksi rikkoutumisen tai repeämisen varalta. Tarkista täyttöletkut; ne tulisi vaihtaa 5 vuoden välein.
- Jos kaasua (isobutaania, propaania, maakaasua jne.) pääsee vuotamaan, älä koske laitteeseen tai virtapistokkeeseen ja tuuleta tila välittömästi.
- Jos poistoletku tai veden täyttöletku on jäänyt talven aikana, käytä niitä vasta sulatuksen jälkeen.
- Pidä kaikki pesuaineet, huuhteluaineet ja valkaisuaineet poissa lasten ulottuvilta.



- Älä koske virtapistokkeeseen tai säätimiin märin käsin.
- Älä taivuta virtajohtoa tarpeettomasti tai aseta raskaita esineitä sen päälle.
- Vältä koskettamasta vettä, jota poistuu laitteesta pesun aikana.
- Varmista, että tyhjennys toimii kunnolla. Jos vesi ei poistu asianmukaisesti, vettä voi tulla lattialle.
- Jos ilman lämpötila on korkea ja veden lämpötila alhainen, tiivistymistä voi muodostua ja lattia kastua.
- Pyyhi lika tai pöly pois pistokkeen koskettimista.

### Kunnossapito

- Irrota laitteen virtajohto pistorasiasta ennen laitteen puhdistamista. Säätimien kytkeminen sammutus- tai valmiustila-asentoon ei kytke laitetta irti virtalähteestä.
- Kiinnitä virtapistoke pistorasiaan, kun olet huolellisesti poistanut kaiken kosteuden ja pölyn.
- Älä puhdista laitetta suihkuttamalla vettä laitteen sisään tai ulkopinnoille.
- Laitetta ei saa irrottaa pistorasiasta virtajohdosta vetämällä. Tartu aina pistotulppaan napakasti ja vedä se irti pistorasiasta.
- Vain pätevä huoltohenkilöstö LG Electronics -huoltoliikkeestä saa purkaa, korjata tai muuttaa laitetta.

### Hävittäminen

- Ennen vanhan laitteen hävittämistä irrota sen sähköliitännät. Katkaise johto heti laitteen takaa estääksesi väärinkäytön.
- Hävitä pakkausmateriaali (kuten muovipussit ja vaahtomuovi) pois lasten ulottuvilta. Pakkausmateriaalit saattavat aiheuttaa tukehtumisen.
- Poista luukku ennen laitteen käytöstä poistamista tai hävittämistä. Näin vältät vaaran lasten tai pienten eläinten jäämisestä loukkuun laitteen sisälle.

## 8 TURVALLISUUSOHJEET

---

# YMPÄRISTÖSTÄ HUOLEHTIMINEN

## Ympäristö- ja taloudellisuusvinkit

### Energian- ja vedenkulutus

- Pyykkimäärän paino voi vaikuttaa veden- ja energiankulutukseen. Täytä kone tietyn ohjelman sallimalla kuivien vaatteiden enimmäismäärällä hyödyntääksesi laitettasi parhaalla mahdollisella tavalla.
- Energiankulutuksen kannalta tehokkaimmat ohjelmat ovat yleensä niitä, jotka pesevät matalammilla lämpötiloilla, mutta pidempään.
- Pyörimisnopeus vaikuttaa melutasoon ja jäännöskosteuteen: suurempi linkousvaiheen nopeus tuottaa enemmän melua, mutta jäännöskosteus on pienempi.
- Pyykin tasainen lataaminen valmistajan ilmoittamien ohjelmakohtaisten enimmäismäärien mukaisesti edesauttaa säästämään energiaa ja vettä.
- Kun pestään pieniä vaatemääriä, automaattinen kuorman tunnistusjärjestelmä auttaa vähentämään veden- ja energiankulutusta.
- Käytä pikaohjelmaa pienten pyykkimäärien kohdalla, jos ne eivät ole erityisen likaisia.
- Kylmien pesuohjelmien kanssa käytettävät pesuaineet ovat usein tehokkaita alhaisemmissakin lämpötiloissa (noin 20 °C). Jos käytät 20 °C:n asetusta, kulutat vähemmän energiaa kuin 30 °C:n tai sitä korkeamman lämpötilan asetuksella.

### Pesuaine

- Pesuaine tulee valita valmistajan antamien ohjeiden sekä materiaalin, värien, likaisuuden ja pesulämpötilan mukaan. Käytä vain rumpumallisille koneille (edestä täytettävä) sopivia pesuaineita.
- Käytä pienempien pyykkimäärien yhteydessä vähemmän pesuainetta.
  - Vajaa koneellinen: 1/2 normaalista määrästä.
  - Vähimmäiskoneellinen: 1/3 täydestä määrästä.

## Lisävalintojen ja -toimintojen valitseminen

- Valitse sopiva veden lämpötila pesemäsi pyykin mukaan. Saat parhaan tuloksen noudattamalla vaateen pesumerkintöjä.
- Esipesu-vaihtoehto on suositeltava valinta, kun peset erittäin likaista pyykkiä.

## Kuivausohjelman käyttö

- Säästä energiaa valitsemalla pesuohjelmalle suurin mahdollinen linkousnopeus, kun käytät kuivausrumpua.
- Useimmiten kannattaa varmistaa, että kaikki vaatteet ovat samanlaista ja samanpaksuista materiaalia.
- Jos valitset pelkän kuivauksen, linkous toimii automaattisesti energian säästämiseksi.

## Vanhan laitteesi hävittäminen



- Tämä yllä mainittu jätteen keräilymerkki ilmaisee, että sähkö- ja elektroniikkalaiteromu (WEEE) tulee pitää erillään kotitalousjätteestä ja viedä kunnalliseen kierrätyskeskukseen.
- Vanhat sähkötuotteet voivat sisältää vaarallisia aineita, joten loppuun käytetyn laitteen oikea hävittäminen ehkäisee ympäristö- ja terveyshaittoja. Vanha laitteesi saattaa sisältää uudelleen käytettäviä osia, joita voidaan käyttää korjaamaan muita tuotteita, sekä arvokkaita materiaaleja, joita voidaan kierrättää rajoitettujen resurssien säästämiseksi.
- Voit viedä laitteesi joko liikkeeseen, josta hankit tuotteen, tai ottaa yhteyttä paikallishallintosi ympäristötoimistoon koskien lähintä valtuutettua WEEE -keräyspistettä. Kaikkein viimeisimmät tiedot koskien maatasi, ks. osoitteessa [www.lg.com/global/recycling](http://www.lg.com/global/recycling)

## 10 ASENNUS

**ASENNUS****Osat ja tekniset tiedot****HUOMAUTUS**

- Laitteen ulkonäkö ja tekniset tiedot saattavat muuttua tuotekehityksen johdosta ilman ennakoilmoitusta.

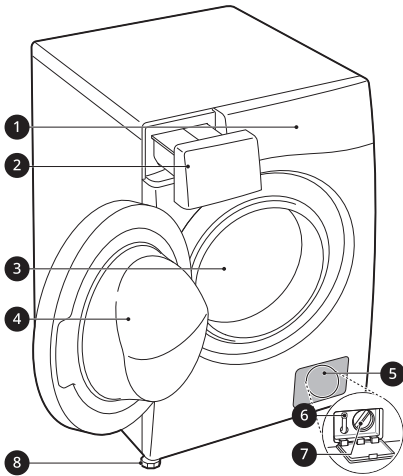
**Näkymä edestä**

- 1 Toimintopaneeli
- 2 Pesuainelokerikko
- 3 Rumpu
- 4 Luukku
- 5 Suojakansi
- 6 Poistotulppa
- 7 Poistopumpun suodatin
- 8 Säättöjalat

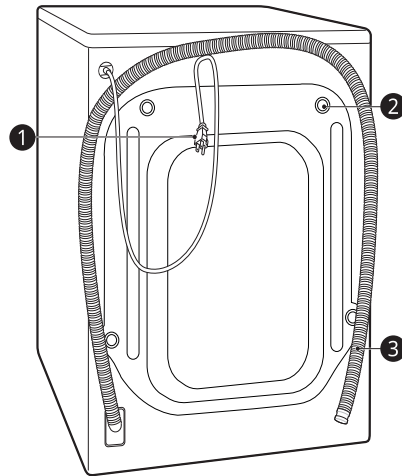
**Näkymä takaa**

- 1 Virtapistoke
- 2 Kuljetuspultit
- 3 Poistoletku

## Lisävarusteet

\*1 Mukana toimitetut lisävarusteet voivat vaihdella mallista riippuen.



1	Kylmän veden täyttöletku	4	Luistonestopalat*1
2	Kiintoavain	5	Liitoskiinnike poistoletkun kiinnittämiseen
3	Peitetulpat kuljetuspulttien reikiin	6	Kiinnityshihna*1

SUOMI

## Tekniset tiedot

Malli	P4AOTH1WE, CV40T6N2E
Virtalähde	220–240 V~, 50 Hz
Tuotteen paino	73 kg

### Mitat(mm)

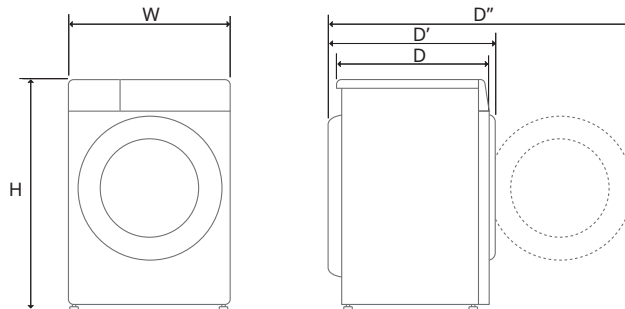

W	600	D	565	D''	1100
H	850	D'	620		

## 12 ASENNUS

### Asennuspaikkaa koskevat vaatimukset

Ennen laitteen asentamista tarkista seuraavat tiedot, jotta laite asennetaan varmasti oikeaan paikkaan.

#### Asennuspaikka

- Tämä laite on asennettava tukevalle lattialle, jotta tärinä olisi linkousvaiheessa mahdollisimman vähäinen. Paras on betonilattia, sillä se on paljon vähemmän altis tärinälle linkousvaiheessa kuin puulattiat tai kokolattiamatolla päällystetyt lattiat.
- Mikäli laite on pakko sijoittaa kaasukeittimen tai hiiliuunin viereen, laitteiden väliin tulee ehdottomasti sijoittaa eriste (850 x 600 mm), joka on keittimen tai uunin puolelta päällystetty alumiinifoliolla.
- Sijoita laite paikkaan, johon korjaajan on helppo tulla tekemään korjauksia tai huoltoa.
- Säädä asennuksen yhteydessä laitteen kaikki neljä säätöjalkaa sopiviksi mukana toimitetulla kuljetuspulttien avaimella, ja varmista, että laite seisoo vakaasti paikoillaan.

#### Lattia-asennus

Jotta varmistettaisiin riittävä etäisyys syöttöletkuihin ja poistoletkuun ja jotta ilma pääsisi kiertämään riittävästi, jätä laitteen sivuille tilaa vähintään 20 mm ja laitteen taakse 100 mm. Huomioi myös

seinä, ovi tai lattialistat, jotka voivat lisätä vaadittuja etäisyyksiä.

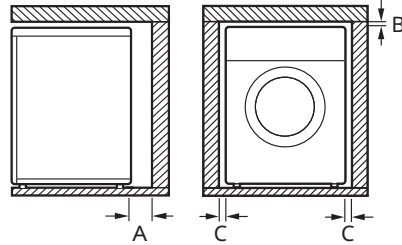

<b>A</b>	100 mm
<b>B</b>	5 mm
<b>C</b>	20 mm

#### VAROITUS

- Tämä laite on tarkoitettu ainoastaan kotikäyttöön, eikä sitä tule käyttää liikkuvissa käyttökohteissa.

#### HUOMAUTUS

- Älä koskaan tasoita lattian epätasaisuutta asettamalla pahvia, puupalikoita tai vastaavia materiaaleja laitteen alle.

#### Puulattiat (periksi antavat alustat)

Jos laite asennetaan puulattialle, käytä kumitassuja vähentämään liiallista tärinää ja epätasapainoa. Puulattiat tai periksi antavat alustat voivat edistää

liiallista tärinää ja epätasapainoa, virheitä ja toimintahäiriöitä.

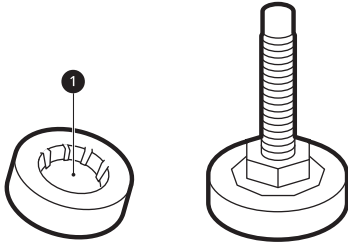

- Tärinän vähentämiseksi suosittelemme asettamaan vähintään 15 mm paksut kumitassut ① laitteen kaikkien säätöjalkojen alle. Ne kiinnitetään ruuveilla vähintään kahteen lattiapalkkiin.
- Asenna laite tilan nurkkaan, mikäli mahdollista. Lattia on nurkissa vakaampi.
- Kiinnitä kumitassut vaimentamaan tärinää.

### ⚠ VARO

- Jos laite asennetaan epätasaiselle lattialle (esim. puulattialle), takuu ei kata vaurioita eikä kustannuksia, jotka aiheutuvat epätasaiselle lattialle asentamisesta.

### HUOMAUTUS

- Kumitassuja (tuotenumero **4620ER4002B**) on saatavissa LG:n huoltoliikkeistä.

### Ilmanvaihto

- Varmista, etteivät matot ja muut vastaavat estä ilmankiertoa laitteen ympärillä.

### Ympäristön lämpötila

- Laitetta ei saa asentaa tilaan, jonka lämpötila voi laskea alle 0 asteen. Jäätynyt letkut voivat haljeta paineesta. Elektronisen ohjauksyksikön luotettavuus saattaa huonontua alle 0 asteen lämpötiloissa.
- Jos laite toimitetaan talvella, ja ulkolämpötila on alle 0 astetta, laitteen tulee antaa lämmitä huoneenlämmössä muutamia tunteja ennen käyttöönottoa.

### Sähköliitäntä

- Älä käytä jatkojohtoja tai haaroitusrasiaa.
- Irrota laite käytön jälkeen pistorasiasta ja sulje vesihana.
- Liitä laite maadoitettuun pistorasiaan, joka on paikallisten sähkömääräysten mukainen.
- Laite tulee sijoittaa siten, että pistorasiaan on esteetön pääsy.
- Virtalähteen tulee sijaita 1 metrin päässä laitteesta.

### ⚠ VAROITUS

- Vain asianmukaisesti koulutetut korjaajat saavat korjata laitetta. Kokemattomien henkilöiden suorittamat korjaukset saattavat aiheuttaa henkilövahinkoja tai vakavia toimintahäiriöitä. Ota yhteyttä paikalliseen valtuutettuun LG-korjaajaan.
- Pistoke täytyy liittää asianmukaiseen pistorasiaan, joka on kaikkien paikallisten määräysten ja säännösten mukaan oikein asennettu ja maadoitettu.

## 14 ASENNUS

# Laitteen purkaminen pakkauksesta

## Laitteen nostaminen vaahtuovialustalta

\*Tämä ominaisuus voi vaihdella mallista riippuen.

Kun olet poistanut pahvilaatikon ja kuljetusmateriaalit, nosta laite vaahtuovialustalta.

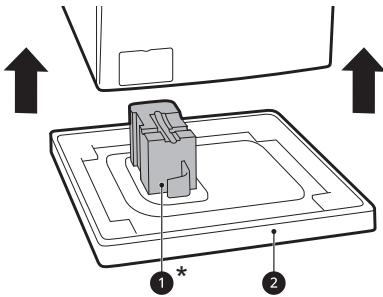

- Varmista, että rummun tuki **1\*** irtoaa ja jää alustaan eikä jää kiinni laitteen pohjaan.
- Jos sinun on laskettava laite maahan pakkaus- alustan **2** irrottamiseksi, aseta laite aina varovasti kyljelleen. Älä laske laitetta maahan etu- tai takaosa alaspäin.

## Kuljetuspulttien irrottaminen

Estääksesi laitetta tärisemästä voimakkaasti ja rikkoutumasta, irrota kuljetuspultit ja pidikkeet.

- 1 Aloita irrottamalla pohjasta kuljetuspultit **1** kuljetuspulttien avaimella (sisältyy toimitukseen).

Löysää pultteja ensin kääntämällä niitä vastapäivään.

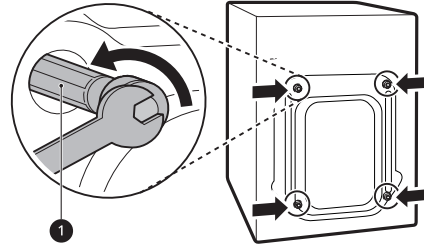

- 2 Irrota pultit hytkyttämällä niitä kevyesti ja vetämällä ne samalla pois.

- 3 Asenna reikiin peitetulpat.

- Etsi reikiin tulevat peitetulpat **2**, jotka ovat varustepakkauksessa tai taakse kiinnitettyinä.

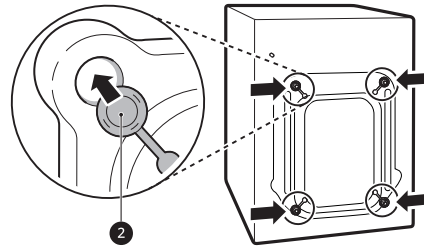

## HUOMAUTUS

- Sästä kuljetuspultit ja pidikkeet tulevaa tarvetta varten.
- Kuljeta tätä laitetta sen rikkoutumisen estämiseksi seuraavasti:
  - Kuljetuspultit on asennettu takaisin paikoilleen.
  - Virtajohto on kiinnitetty laitteen taakse.



## Laitteen tasapainottaminen

### Tasapainon tarkistaminen

Kun vastakkaisia kulmia painetaan, laitteen ei tulisi lainkaan liikkua ylös ja alas (tarkista molemmat suunnat).

- Mikäli laite keikkuu vastakkaisia kulmia painettaessa, säädä jalkoja uudelleen.
- Tarkista, että laite on täysin tasapainossa asennuksen jälkeen.

### HUOMAUTUS

- Puulattiat tai periksi antavat alustat voivat edistää liiallista tärinää ja epätasapainoa. Puulattian vahvistamista tai tukemista saattaa olla tarpeen harkita liiallisen tärinän ja epätasapainon poistamiseksi tai vähentämiseksi.

### Jalkojen säätäminen ja tasapainottaminen

Laite tulee asentaa täysin vaakasuoraan. Jos sitä ei tasapainoteta ja asenneta vaakasuoraan, se saattaa vahingoittua tai se ei ehkä toimi kunnolla.

- 1 Jos lattia on epätasainen, säädä säätöjalkoja tarpeen mukaan.
  - Älä laita jalkojen alle puupalikoita tai muita vastaavia.
  - Varmista, että kaikki neljä jalkaa ovat vakaat ja tukevasti lattiaa vasten.

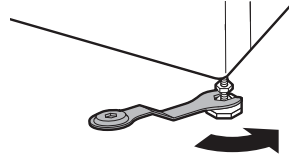
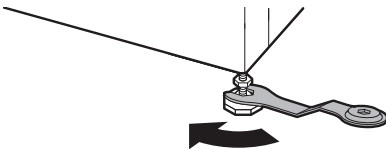

### HUOMAUTUS

- Älä asenna pesukonetta jalustalle, korokkeelle tai muulle kohotetulle pinnalle, ellei LG Electronics ole valmistanut sitä käytettäväksi kyseisen mallin kanssa.

- 2 Varmista, että laite on täysin suorassa, käyttämällä vesivaakaa ①.

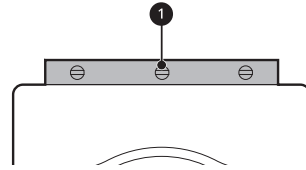

- 3 Lukitse säätöjalat paikoilleen lukkomuttereilla ② kääntämällä niitä vastapäivään kiinni laitteen pohjaan.

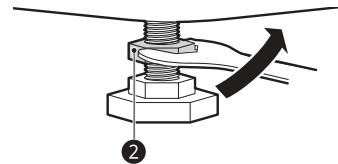

- 4 Tarkista, että kaikki lukkomutterit laitteen pohjassa on kunnolla kiristetty.

### HUOMAUTUS

- Laitteen sijoittaminen oikeaan paikkaan ja jalkojen säätäminen varmistavat pitkän ja luotettavan käyttöiän.

## 16 ASENNUS

### HUOMAUTUS

- Laitteen täytyy olla täysin vaakasuorassa ja seistä tukevasti paikoillaan kovalla tasaisella lattialla.
- Laite ei saa keinua käytön aikana.
- Älä anna laitteen jalkojen kastua. Se voi aiheuttaa värinää tai melua.

### Luistonestotarrojen käyttö

Tämä ominaisuus voi vaihdella mallista riippuen.

Laite saattaa värinää, jos asennat sen liukkaalle pinnalle. Epätasapaino saattaa aiheuttaa toimintahäiriön melun ja värinän takia. Jos näin tapahtuu, asenna säätöjalkojen alle luistonestotarrat ja säädä jalkojen korkeus.

- 1 Puhdista lattia ennen luistonestotarrojen kiinnittämistä.
  - Poista roskat ja kosteus kuivalla rätillä. Jos lattia on kostea, luistonestotarrat saattavat luistaa.
- 2 Säädä jalat, kun olet asettanut laitteen asennuspaikkaan.
- 3 Aseta luistonestotarrojen tarrapuoli ❶ lattiaa vasten.
  - Tehokkainta on asentaa luistonestopalat etujalkojen alle. Jos palojen asentaminen

etujalkojen alle on vaikeaa, voit myös kiinnittää ne takajalkojen alle.

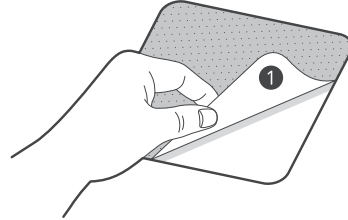

- 4 Aseta laite luistonestotarrojen päälle.
  - Älä aseta luistonestotarrojen tarrapuolta ❶ laitteen jalkoihin päin.

### HUOMAUTUS

- Ylimääräisiä luistonestotarroja on saatavissa LG Electronicsin huoltoliikkeistä.

## Veden täyttöletkun liittäminen

### Liitäntää koskevia huomautuksia

- Vedenpaineen tulee olla välillä **0,1 MPa** ja **1,0 MPa** (1,0 – 10,0 kgf/cm<sup>2</sup>). Jos vedenpaine ylittää **1,0 MPa**, on asennettava paineenalennuslaite.
- Tarkista täyttöletkun kunto säännöllisin väliajoin ja vaihda se tarvittaessa.

### HUOMAUTUS

- Älä kiristä täyttöletkua liikaa äläkä käytä mekaanisia laitteita sen kiristämiseen syöttöventtiileihin.
- Mitään muuta takaisinvirtauksen estoa ei vaadita veden tuloliitäntään.

## Kumitiivisten tarkistaminen

Täyttöletkujen mukana toimitetaan kaksi kumitiivistettä ❶. Niitä käytetään vesivuotojen välttämiseksi. Varmista, että hanaliitos on tarpeeksi tiivis.

- Älä kiristä täyttöletkuja mekaanisilla laitteilla, kuten puristuspihdeillä. Varmista, että täyttöletkun kaareva pää on liitetty laitteeseen.

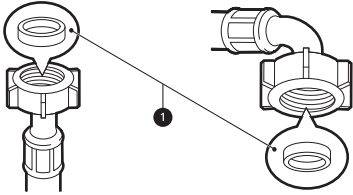

## Letkun liittäminen vesihanaan

### Kierteillä varustetun letkun kiinnittäminen kierteillä varustettuun hanaan

Kierrä täyttöletkun liitin vesihanaan. Kiristä vain käsin pehmeää liinaa käyttäen. Älä kiristä täyttöletkua liikaa millään mekaanisella välineellä.

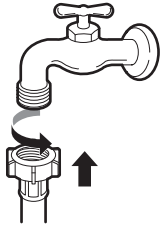

### HUOMAUTUS

- Kun olet kiinnittänyt täyttöletkun vesihanaan, laske vesihanasta vettä, jotta vieraat ainesosat (lika, hiekka, sahanpuru jne.) huuhtoutuvat pois vesiletkusta. Laske vesi altaaseen ja tarkista veden lämpötila.

## Letkun liittäminen laitteeseen

Kierrä täyttöletku kiinni laitteen takana olevaan veden syöttöventtiiliin.

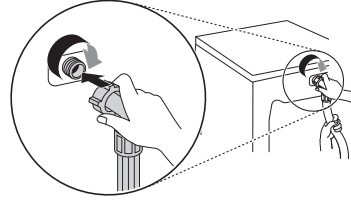

- Älä liitä letkua kuuman veden ottoon malleissa, joissa on yksi tuloventtiili. Liitä vain kylmän veden ottoon.

### HUOMAUTUS

- Jos letkusta vuotaa vettä liitännän jälkeen, toista samat vaiheet. Käytä vesiliitännässä tavallisinta hanamallia. Jos hana on neliskulmainen tai liian iso, poista ohjauslevy ennen hanan yhdistämistä sovittimeen.
- Varmista, että letku ei taitu tai jää puristuksiin.

## Poistoletkun asentaminen

### Poistoletkun kiinnittäminen liitoskiinnikkeellä

Poistoletkun saa asettaa korkeintaan **100 cm** lattian yläpuolelle. Muutoin laite ei välttämättä pysty poistamaan vettä tai vesi tyhjenee hitaasti.

## 18 ASENNUS

- Poistoletkun huolellinen kiinnitys suojaa lattiaa vesivuotojen aiheuttamilta vahingoilta.

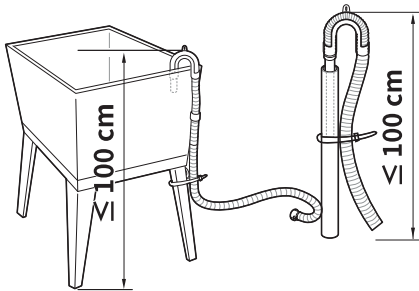
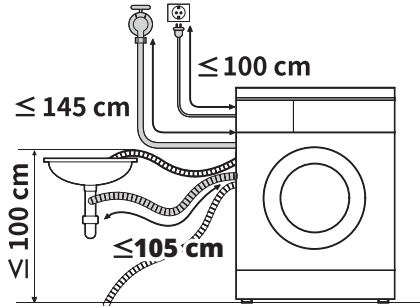

- Jos poistoletku on liian pitkä, älä työnnä sitä väkisin takaisin laitteeseen. Se aiheuttaa epänormaalia melua.
- Kiinnitä poistoletku altaaseen kunnolla käyttäen ketjukiinnitintä.

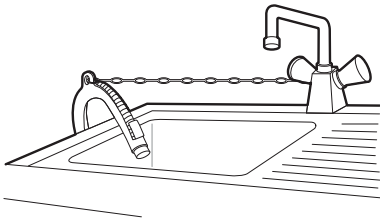

# KÄYTTÖ

## Toiminnan yleiskuvaus

### Laitteen käyttö

Ennen ensimmäistä pesua valitse **Cotton (Puuvilla)**-pesuohjelma ja lisää pesuainetta vain puolet. Käynnistä laite ilman vaatteita. Tämä poistaa rummusta mahdolliset jäämät ja veden, joita sinne on saattanut jäädä valmistuksen yhteydessä.

- 1 Lajittele pyykki materiaalin, likaisuuden, värin ja pyykkimäärän mukaan.
- 2 Avaa luukku ja laita pyykki laitteeseen.

### VARO

- Ennen luukun sulkemista varmista, että kaikki vaatteet ja muut tuotteet ovat sisällä rummussa, eivätkä roiku luukun kumitiivisteessä, johon ne voivat jäädä kiinni, kun luukku suljetaan. Muutoin luukun tiiviste ja vaatteet voivat vaurioitua.

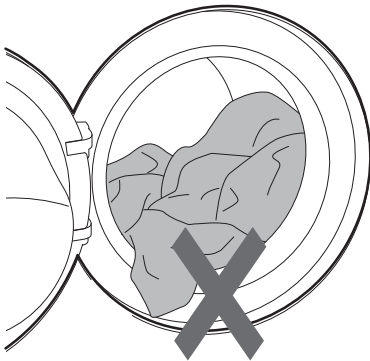

- 3 Sulje luukku.

### VARO

- Poista kaikki vaatteet ja muut esineet luukun tiivisteestä väleistä estääksesi vaatteiden ja luukun tiivisteeseen vahingoittumisen.

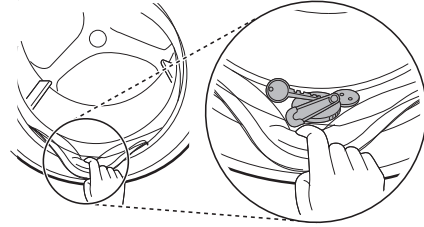

- 4 Lisää puhdistustuotteet ja/tai pesuaine ja huuhteluaine.

- Täytä pesuainetta oikea määrä pesuainelokeroon. Voit halutessasi käyttää valkaisuainetta tai huuhteluainetta lisäämällä ne oikeisiin paikkoihin lokerikossa.

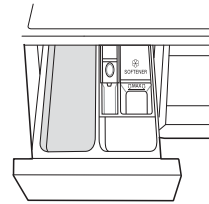

- 5 Paina **Virta**-painiketta laitteen kytkemiseksi päälle.



## 20 KÄYTTÖ

---

### 6 Valitse haluamasi pesuohjelma.

- Paina pesuohjelman painiketta toistuvasti tai käännä pesuohjelman säädintä, kunnes haluamasi ohjelma on valittuna.
- Valitse seuraavaksi pesulämpötila ja linkousnopeus. Kiinnitä huomiota vaatteiden pesumerkintöihin.

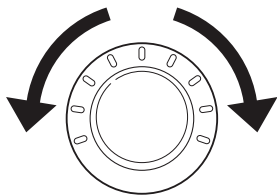

### 7 Pesuohjelman aloittaminen.

- Paina **Käynnistys/Pysäytys**-painiketta ohjelman käynnistämiseksi. Laite käy hetken ilman vettä punnitakseen pyykin painon. Jos **Käynnistys/Pysäytys**-painiketta ei paineta tietyn ajan kuluessa, laite sammuu, ja kaikki asetukset menetetään.

### 8 Pesuohjelman päättyminen.

- Laite antaa äänimerkin, kun pesuohjelma on päättynyt. Poista pyykki laitteesta heti, jotta pyykkiin ei jää ryppyjä.

## Toimintopaneeli

Todellinen toimintopaneeli voi poiketa mallikohtaisesti.

### Toimintopaneelin ominaisuudet

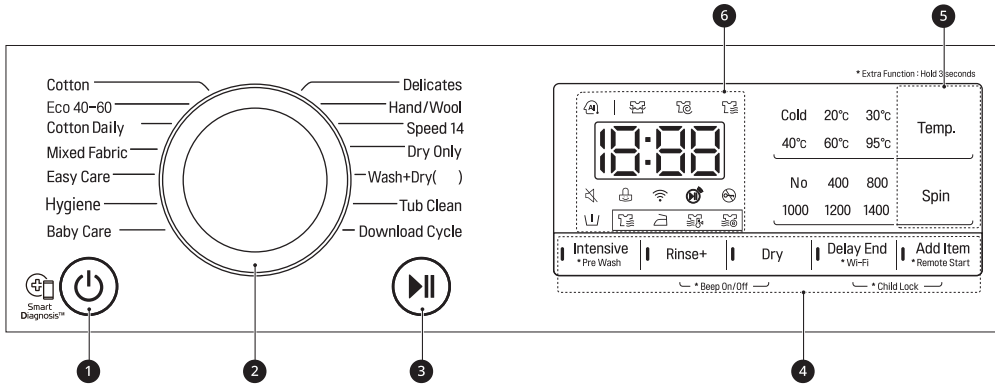

SUOMI

Kuvaus	
<b>1</b>	<p><b>Virtapainike</b></p> <ul style="list-style-type: none"> <li>• Käynnistä pesukone painamalla tätä painiketta.</li> </ul>
<b>2</b>	<p><b>Ohjelmavalitsin</b></p> <ul style="list-style-type: none"> <li>• Valitse ohjelma pyykin laadun mukaan.</li> <li>• Merkkivalo ilmaisee valitun ohjelman.</li> </ul> <p><b>HUOMAUTUS</b></p> <ul style="list-style-type: none"> <li>• <b>Wash+Dry (Pesu+Kuivaus)</b>( ): ( ) viittaa kuivauksen täyttömäärään, joka vaihtelee mallin mukaan.</li> </ul>
<b>3</b>	<p><b>Käynnistys/Pysäytys-painike</b></p> <ul style="list-style-type: none"> <li>• Tällä painikkeella käynnistät tai pysäytät pesuohjelman.</li> <li>• Jos haluat pysäyttää pesuohjelman hetkeksi, paina tätä painiketta.</li> </ul>







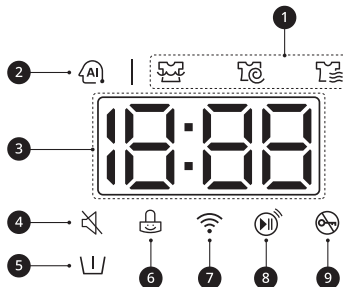

## 22 KÄYTTÖ

	Kuvaus
4	<p><b>Lisävalinnat ja -toiminnot</b></p> <ul style="list-style-type: none"> <li>• Käytä lisätoimintoja painamalla ja pitämällä vastaavaa painiketta painettuna 3 sekuntia. Vastaava symboli syttyy näytössä.</li> <li>• Voit valita lisäohjelmia, merkkivalo ilmaisee valinnan.</li> </ul> <p><b>Remote Start (Etäkäynnistys)</b></p> <p>Voit ohjata laitetta etänä älypuhelimella <b>LG ThinQ</b> -sovellusta käyttäen.</p> <ul style="list-style-type: none"> <li>• Jos haluat käyttää tätä toimintoa, katso <b>ÄLYTOIMINNOT</b>.</li> </ul> <p><b>Wi-Fi</b></p> <p>Paina <b>Delay End (Ajastin)</b> -painiketta 3 sekuntia käynnistääksesi parinmuodostuksen laitteen ja <b>LG ThinQ</b> -sovelluksen välillä.</p>
5	<p><b>Lämpötilan ja linkouksen säätö</b></p> <p>Käytä näitä painikkeita veden lämpötilan ja linkousnopeuden säätämiseen valitulle ohjelmalle.</p> <ul style="list-style-type: none"> <li>• Nykyiset asetukset näkyvät näytössä.</li> <li>• Paina kyseisen valinnan painiketta valitaksesi muita asetuksia.</li> </ul>
6	<p><b>Näyttö</b></p> <ul style="list-style-type: none"> <li>• Näytössä näkyvät asetukset, arvio jäljellä olevasta pesuajasta, lisävalinnat ja ohjelman tila. Näytössä näkyvät oletusasetukset, kun laite kytketään päälle.</li> <li>• Kun pyykkimäärää tunnustetaan automaattisesti, toimintopaneelin näytössä vilkkuu kolme viivaa.</li> </ul>

### Aika- ja tilänäyttö





	Kuvaus
1	<p><b>Ohjelman tilan merkkivalot</b></p> <ul style="list-style-type: none"> <li>Kun pesuohjelma on käynnissä, aktiivisen vaiheen LED-merkkivalo vilkkuu, ja jäljellä olevien vaiheiden LED-merkkivalot pysyvät vakaina. Kun vaihe on suoritettu loppuun, LED-merkkivalo sammuu. Jos ohjelma keskeytetään, aktiivisen vaiheen LED-merkkivalo lakkaa vilkkumasta.</li> </ul>
2	<p><b>AI DD</b></p> <ul style="list-style-type: none"> <li><b>AI DD</b>  varmistaa oikeat rummun pyörimistoiminnot, kun pyykkimäärän tunnistus on valmis.</li> <li> aktivoituu, kun valitset <b>Cotton (Puuvilla)</b>-, <b>Mixed Fabric (Sekalainen pyykki)</b>- tai <b>Easy Care (Tekokuidut)</b>-ohjelman tai kun niitä käytetään.</li> </ul>
3	<p><b>Arvioitu jäljellä oleva aika</b></p> <ul style="list-style-type: none"> <li>Kun pesuohjelma valitaan, kyseisen ohjelman oletusaika näytetään. Aika muuttuu, kun vaihtoehtoja valitaan.</li> <li>Jos näytössä näkyy --- , aika näytetään, kun määräautomaatika on havainnut pyykkimäärän. Tämä on normaalia.</li> <li>Näytetty aika on vain arvio. Tämä aika perustuu normaaleihin käyttöolosuhteisiin. Useat ulkoiset tekijät (pyykin paino, huoneen lämpötila, tulevan veden lämpötila jne.) voivat vaikuttaa todelliseen aikaan.</li> </ul>
4	<p> palaa, kun piippausääni on kytketty pois päältä.</p>
5	<p> palaa, kun <b>Pre Wash (Esipesu)</b> on valittuna.</p>
6	<p> palaa, kun toimintopaneeli on lukittu <b>Virta</b>-painiketta lukuun ottamatta.</p>
7	<p> palaa, kun laite on yhteydessä kodin WiFi-verkkoon.</p>
8	<p> palaa, kun etäohjaustoiminto on valittuna.</p>
9	<p> palaa, kun ohjelma käynnistyy ja luukku on lukittu.</p>

## 24 KÄYTTÖ

### Pyykin valmistelu

Parhaiden pesutulosten saamiseksi lajittele pyykki ja valmistelee vaatteet sitten niiden pesumerkintöjen mukaan.

#### Pyykin lajittelu

- Parhaiden pesutulosten saamiseksi lajittele vaatteet pesumerkinnöissä mainittujen materiaalin ja pesulämpötilan mukaan. Valitse sopiva linkousnopeus tai -voimakkuus materiaalin mukaan.
- Likaisuus (hyvin likainen, normaali, vähän likainen): Lajittele vaatteet likaisuuden mukaan. Mikäli mahdollista, älä pese erittäin likaisia vaatteita kevyesti likaantuneiden vaatteiden kanssa.
- Väri (valkoinen, vaalea, tumma): Pese tumma tai värillinen pyykki erillään valkoisista tai vaaleista väreistä. Jos värillistä pyykkiä pestään valkoisten kanssa, se saattaa päästää väriä tai värjätä valkoisia vaatteita.
- Nukka (nukkaavat, nukkaantuvat): Pese nukkaavat ja nukkaantuvat vaatteet erillään. Nukkaavat voivat nukata nukkaantuvia vaatteita.

#### Vaatteiden pesumerkintöjen tarkistaminen

Symboleissa kerrotaan kankaan laatu ja annetaan pesuohje.

#### Pesumerkintöjen symbolit

Symboli	Pesuohjelma/kangaslaatu
	<ul style="list-style-type: none"> <li>• Normaali ohjelma</li> <li>• Puuvilla, sekoitekangas</li> </ul>

Symboli	Pesuohjelma/kangaslaatu
	<ul style="list-style-type: none"> <li>• Siliävät</li> <li>• Keinokuitu, sekoitekangas</li> </ul>
	<ul style="list-style-type: none"> <li>• Erikoishienopesu</li> <li>• Hienopesu</li> </ul>
	<ul style="list-style-type: none"> <li>• Vain käsinpesu</li> <li>• Villa, silkki</li> </ul>
	<ul style="list-style-type: none"> <li>• Vesipesu kielletty</li> </ul>

#### HUOMAUTUS

- Symbolin alla olevat viivat antavat tietoa kangaslaadusta ja suurimmasta sallitusta mekaanisesta rasituksesta.

#### Vaatteiden tarkistaminen ennen laittamista koneeseen

- Yhdistä samaan koneelliseen isoja ja pieniä vaatteita. Laita isot vaatteet ensin.
- Isoja vaatteita saa olla koneellisesta enintään puolet. Älä pese vaatteita yksittäin. Se voi aiheuttaa epätasaisen pyykin jakaantumisen. Lisää muutama samankaltainen vaate.
- Tarkista kaikki taskut ja varmista, että ne ovat tyhjä. Neulat, hiussoljet, tulitikut, kynät, kolikot ja avaimet voivat vaurioittaa sekä laitetta että vaatteita.

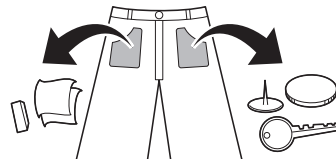

- Pese hienopyykki (esim. sukkahousut, kaarituelliset rintaliivit) pesupussissa.
- Sulje vetoketjut, soljet ja nauhat, jotta ne eivät tartu muihin vaatteisiin.
- Esikäsittele lika ja tahrat hieromalla niihin hieman veteen liuotettua pesuainetta. Näin lika irtoaa helpommin.

## Pesu- ja huuhteluaineen käyttö

### Pesuaineiden annostelu

- Pesuainetta tulee käyttää pesuaineen valmistajan antamien ohjeiden mukaan perustuen materiaaliin, väriin, likaisuuteen ja pesulämpötilaan. Käytä vain rummulle (edestä täytettävä) sopivia pesuaineita.
- Vähennä pesuaineen määrää, jos vaahtoa muodostuu liikaa.
- Jos pesuainetta annostellaan liikaa, rumpuun kehittyä liikaa vaahtoa, joka huonontaa pesutulosta ja kuormittaa moottoria.
- Käytä nestemäistä pesuainetta pesuaineen valmistajan ohjeiden mukaan.
- Voit kaataa nestemäisen pesuaineen suoraan pääpesuainelokeroon, jos aloitat pesuohjelman heti.
- Älä käytä nestemäistä pesuainetta, jos käytät **Delay End (Ajastin)**-toimintoa tai jos olet valinnut **Pre Wash (Esipesu)**-vaihtoehdon, sillä neste annostellaan heti ja se voi valua/ kovettua lokeroon tai rumpuun.
- Pesuaine voidaan annostella veden lämpötilan, veden kovuuden, pyykkimäärän ja likaisuuden mukaan. Saat parhaat tulokset, kun vältät annostelemasta pesuainetta liikaa.

Muutoin seurauksena on liallista vaahtoamista.

- Katso vaatteiden pesumerkinnot ennen kuin lisäät pesuainetta ja valitset lämpötilan.
- Käytä vain kullekin kangaslaadulle sopivaa pesuainetta:
  - Nestemäiset pesuaineet on usein suunniteltu tiettyihin käyttötarkoituksiin, esim. värilliselle kankaalle, villalle, hienopyykille tai tummille vaatteille.
  - Jauhmainen pesuaine sopii kaikenlaisille kankailla.
  - Käytä valkoisille ja vaaleille vaatteille valkaisuainetta sisältävää pesujauhetta parempien pesutulosten saamiseksi.
  - Pesuaine huuhtoutuu lokerosta koneeseen pesuohjelman alussa.

### HUOMAUTUS

- Älä anna pesuaineen kovettua. Se voi aiheuttaa tukoksia, huonon huuhtelutuloksen tai hajua.
- Täysi koneellinen: valmistajan ohjeiden mukaan.
- Vajaa koneellinen: 1/2 normaalista määrästä.
- Vähimmäiskoneellinen: 1/3 täydestä määrästä.

### Lokerikon käyttäminen

Pesuaineen lisääminen lokerikkoon:

- 1 Avaa lokerikko.

## 26 KÄYTTÖ

- 2** Kaada pesu- ja huuhteluainetta niille tarkoitettuihin lokeroihin.

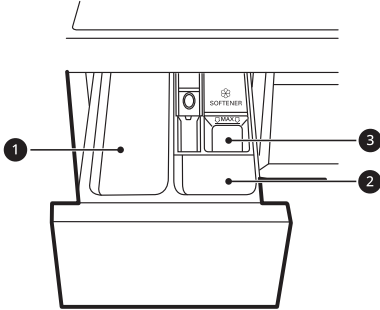

- ① Pääpesuainelokero
- ② Esipesuainelokero
- ③ Nestemäisen huuhteluaineen lokero

- 3** Sulje lokerikko varovasti ennen ohjelman käynnistämistä.
- Jos lokero läimäytetään kiinni, pesuainetta voi läikkyä toiseen lokeroon tai sitä voidaan annostella rumpuun ohjelmoitua aiemmin.
  - Varo, ettei kätesi jää lokeron väliin, kun suljet sitä.
  - On normaalia, että lokeroihin jää pieniä määriä vettä ohjelman päätyttyä.

### Huuhteluainelokero

Tähän lokeroon laitetaan huuhteluainetta, joka annostellaan automaattisesti loppuhuuhtelussa. Voit käyttää joko jauhemaista tai nestemäistä huuhteluainetta.

- Kaada huuhteluainetta enintään maksimitäyttömerkkiin asti. Jos huuhteluainetta annostellaan yli maksimitäyttömerkin, se saattaa

päästä koneeseen liian aikaisin, jolloin se voi tahrata vaatteita.

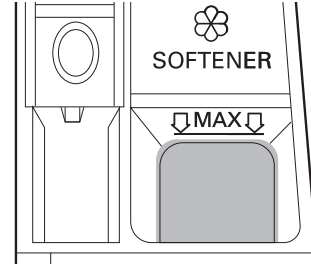

### HUOMAUTUS

- Älä kaada huuhteluainetta suoraan rummussa olevien vaatteiden päälle, se aiheuttaa vaatteisiin tummia tahrroja, jotka on vaikea poistaa.
- Älä anna huuhteluaineen seistä lokerossa yhtä päivää kauemmin. Huuhteluaine voi kovettua ja jäädä kiinni lokeroon, jos se on liian paksua. Jos huuhteluaineen koostumus on liian paksua, se tulee laimentaa niin, että se on helposti juoksevaa.
- Älä avaa pesuainelokeroa, kun kone ottaa vettä pesun aikana.
- Älä käytä liuottimia (kuten bentseeniä jne.).

### Pyykinpesutablettien lisääminen

Pesemiseen voidaan käyttää myös pyykinpesutabletteja.

- 1** Avaa luukku ja laita pyykinpesutabletit suoraan rumpuun ennen vaatteita.
- 2** Täytä rumpu vaatteilla ja sulje luukku.

## HUOMAUTUS

- Älä laita tabletteja lokerikkoon.

## Vedenpehmentimen käyttö

Vedenpehennintä, kuten kalkinpoistoainetta, voidaan käyttää vähentämään pesuaineen käytön tarvetta alueilla, joilla vesi on erittäin kovaa.

- Lisää ensin pesuaine ja sitten vedenpehennin. Annostelee pakkauksessa ilmoitetun määrän mukaan.

## 28 KÄYTTÖ

## Ohjelmataulukko

## Pesuohjelma

<b>Cotton (Puuvilla)</b>	<b>40 °C (Cold (Kylmä) - 95 °C)</b>	<b>Maksimikuormitus: Ilmoitettu</b>
Kuvaus	Pesee normaali likaiset vaatteet yhdistämällä rummun erilaisia pyörimistapoja. <ul style="list-style-type: none"> <li>• <b>Käynnistys/Pysäytys</b>-painikkeen painaminen valitsematta ohjelmaa saa <b>Cotton (Puuvilla)</b>-ohjelman alkamaan välittömästi oletusasetuksilla.</li> </ul>	
<b>Eco 40-60</b>	<b>40 °C (40 °C - 60 °C)</b>	<b>Maksimikuormitus: Ilmoitettu</b>
Kuvaus	Pesee normaali likaiset puuvilla tekstiilit, jotka kestävät 40° C tai 60° C pesun.	
<b>Cotton Daily (Puuvilla Päivittäispesu)</b>	<b>40 °C (Cold (Kylmä) - 60 °C)</b>	<b>Maksimikuormitus 4 kg</b>
Kuvaus	4 pesun ja huuhtelun aikana annettavan vesisuihkun ansiosta tämä pesukone voi pestä vajaan koneellisen kevyesti likaantuneita vaatteita noin 59 minuutissa.	
<b>Mixed Fabric (Kirjopesu)</b>	<b>40 °C (Cold (Kylmä) - 60 °C)</b>	<b>Maksimikuormitus 4 kg</b>
Kuvaus	Pesee sekoitekankaita samanaikaisesti. <ul style="list-style-type: none"> <li>• Käytä erilaisille materiaaleille, lukuun ottamatta erikoismateriaaleja (silkki/hienopesu, ulkoiluvaatteet, tummat vaatteet, villa, vuodevaatteet/verhot).</li> </ul>	
<b>Easy Care (Siliävät)</b>	<b>40 °C (Cold (Kylmä) - 60 °C)</b>	<b>Maksimikuormitus 4 kg</b>
Kuvaus	Pesee vaatteet, joita ei tarvitse silittää pesun jälkeen. <ul style="list-style-type: none"> <li>• Käytä polyamidille, akryylille, polyesterille.</li> </ul>	

<b>Hygiene (Hygienia)</b>	<b>60 °C</b>	<b>Maksimikuormitus 4 kg</b>
Kuvaus	Pesee vaatteet korkeassa lämpötilassa.	
<b>Baby Care (Vauvanvaatteet)</b>	<b>60 °C</b>	<b>Maksimikuormitus 4 kg</b>
Kuvaus	Pesee vauvanvaatteet hellävaraisesti mutta tehokkaasti.	
<b>Delicates (Hienopesu)</b>	<b>20 °C (Cold (Kylmä) - 40 °C)</b>	<b>Maksimikuormitus 3 kg</b>
Kuvaus	Pesee konepestävät alusvaatteet, ohuet ja pitsiset vaatteet.	
<b>Hand/Wool (Käsinpesu/ Villa)</b>	<b>30 °C (Cold (Kylmä) - 40 °C)</b>	<b>Maksimikuormitus 2 kg</b>
Kuvaus	Pesee käsin- ja konepestävät herkat vaatteet, kuten pestävän villan, alusvaatteet, mekot jne. <ul style="list-style-type: none"> <li>• Käytä konepestävälle villalle tarkoitettua pesuainetta</li> </ul>	
<b>Speed 14 (Pikapesu 14min)</b>	<b>20 °C (20 °C - 40 °C)</b>	<b>Maksimikuormitus 2 kg</b>
Kuvaus	Pesee pieniä määriä kevyesti likaantuneita vaatteita noin 14 minuutissa.	
<b>Dry Only (Vain Kuivaus)</b>	<b>-</b>	<b>Ilmoitettu (Kuivaus)</b>
Kuvaus	Käyttää automaattisia kuivausjaksoja useimmissa tapauksissa. <ul style="list-style-type: none"> <li>• Useimmiten kannattaa varmistaa, että kaikki vaatekappaleet ovat samanlaista ja samanpaksuista materiaalia.</li> </ul>	
<b>Wash+Dry (Pesu+Kuivaus)</b>	<b>40 °C (Cold (Kylmä) - 95 °C)</b>	<b>Ilmoitettu (Kuivaus)</b>
Kuvaus	Pesee ja kuivaa vaatteet samassa ohjelmassa.	

## 30 KÄYTTÖ

<b>Tub Clean (Koneen Puhdistusohjelma)</b>	-	-
Kuvaus	Tämä toiminto auttaa puhdistamaan laitteesi rummun sisältä.	

<b>Download Cycle (Pesuohjelman Lataaminen)</b>	-	-
Kuvaus	Tällä ohjelmalla voit ladata laitteeseesi uusia ja erityisiä pesuohjelmia älypuhelimella. Oletusohjelma on <b>Rinse+Spin (Huuhtelu+Linkous)</b> .	

### HUOMAUTUS

- Testitulokset riippuvat vedenpaineesta, veden kovuudesta, veden sisääntulolämpötilasta, huoneen lämpötilasta, pyykin painosta ja tyyppistä, likaantumisesta, käytetystä pesuaineesta, virransyötön vaihteluista sekä valituista toiminnoista ja asetuksista.
- Valitse valitulle pesuohjelmalle sopiva veden lämpötila. Noudata pestessäsi aina vaateen valmistajan pesumerkintää tai pesuohjeita vaatteiden vaurioitumisen välttämiseksi.
- Valitse oikea pesulämpötila ja linkousnopeus haluamillesi ohjelmille.
- Todellinen veden lämpötila voi poiketa ohjelman ilmoitetusta lämpötilasta.
- Suosittelemme neutraalia pesuainetta.

### Lisävalinnat

\*1 Tämä valinta lisätään ohjelmaan automaattisesti, eikä sen valintaa voi poistaa.

### HUOMAUTUS

- **Delay End (Ajastin)**- ja **Add Item (Lisää pyykkiä)** -valinnat voidaan valita tämän taulukon kaikille pesuohjelmille.

Ohjelma	Intensive (Intensiivinen)	Pre Wash (Esipesu)	Rinse+ (Huuhtelu+)	Dry (Kuivaus)
<b>Cotton (Puuvilla)</b>	●	●	●	●



Ohjelma	Intensive (Intensiivinen)	Pre Wash (Esipesu)	Rinse+ (Huuhtelu+)	Dry (Kuivaus)
Eco 40-60	●	●	●	●
Cotton Daily (Puuvilla Päivittäispesu)		●	●	●
Mixed Fabric (Kirjopesu)	●	●	●	●
Easy Care (Siliävät)	●	●	●	●
Hygiene (Hygienia)	●		●	●
Baby Care (Vauvanvaatteet)	●		●	●
Delicates (Hienopesu)	●		●	
Hand/Wool (Käsinpesu/ Villa)	●		●	
Speed 14 (Pikapesu 14min)			●	●
Dry Only (Vain Kuivaus)				●*1
Wash+Dry (Pesu+Kuivaus)	●	●	●	●*1

SUOMI

## 32 KÄYTTÖ

### Suurin valittavissa oleva linkousnopeus

Ohjelma	Linkousnopeus	
	Oletus	Käytettävissä
<b>Cotton (Puuvilla)</b>	1400 rpm	Kaikki
<b>Eco 40-60</b>	1400 rpm	Kaikki
<b>Cotton Daily (Puuvilla Päivittäispesu)</b>	1200 rpm	400 - 1400 rpm
<b>Mixed Fabric (Kirjopesu)</b>	1000 rpm	Kaikki
<b>Easy Care (Siliävät)</b>	1400 rpm	Kaikki
<b>Hygiene (Hygienia)</b>	1400 rpm	Kaikki
<b>Baby Care (Vauvanvaatteet)</b>	1000 rpm	Enintään 1000 rpm
<b>Delicates (Hienopesu)</b>	800 rpm	Enintään 800 rpm
<b>Hand/Wool (Käsinpesu/Villa)</b>	800 rpm	Enintään 800 rpm
<b>Speed 14 (Pikapesu 14min)</b>	400 rpm	Kaikki
<b>Dry Only (Vain Kuivaus)</b>	-	-/1000/1200/1400 rpm
<b>Wash+Dry (Pesu+Kuivaus)</b>	1400 rpm	1000 - 1400 rpm

#### HUOMAUTUS

- Todellinen suurin linkousnopeus voi vaihdella pyykkimäärän mukaan. Yllä olevat arvot on pyöristetty lähimpään sataan.

### Veden- ja sähkönkulutustiedot

#### Laitteen kuvaus

**kg:** Pyykkimäärä

**kWh:** Energiankulutus

**Litraa:** Vedenkulutus



**h:mm:** Ohjelman kesto

**°C:** Enimmäislämpötila käsitellyn tekstiilin sisällä

**rpm:** Suurin linkousnopeus

‰: Jäännöskosteus linkousvaiheen lopussa. Mitä suurempi linkousnopeus, sitä suurempi melu ja pienempi jäännöskosteus.

## Yleiset ohjelmat

Ohjelma	kg	t:mm	kWh	°C	Litraa	rpm	%
<b>Cotton (Puuvilla)</b> 20 °C	8	1:51	0.174	24	53.0	1350	51.0
<b>Cotton (Puuvilla)</b> 60 °C	8	3:21	1.361	52	56.0	1350	51.0
<b>Eco 40-60 (Täysi)*1</b>	8	3:38	0.890	39	67.0	1360	50.5
<b>Eco 40-60 (Puolikas)*1</b>	4	2:48	0.500	32	40.0	1360	53.5
<b>Eco 40-60 (Neljännes)*1</b>	2	2:30	0.200	23	33.0	1360	57.5
<b>Mixed Fabric (Kirjopesu)</b>	4	1:21	0.458	35	54.0	1000	66.0
<b>Speed 14 (Pikapesu 14min)</b>	2	0:14	0.046	25	39.0	400	93.0
<b>Eco 40-60 + *2(Täysi)*3</b>	6	7:50	4.520	45	110.0	1360	-
<b>Eco 40-60 + *2(Puolikas)*3</b>	3	4:50	2.180	30	60.0	1360	-

\*1 Se voi puhdistaa tavallista likaista pyykkiä, jota voidaan pestä 40 °C:ssa tai 60 °C:ssa samassa syklistä. Tätä ohjelmaa käytetään arvioimaan EU:n ekologista suunnittelua koskevien vaatimusten täyttymistä (EU 2019/2023).

\*2 Normaali eco-kuivaustoiminto

\*3 Se voi puhdistaa tavallista likaista pyykkiä, jota voidaan pestä 40 °C:ssa tai 60 °C:ssa samassa syklistä ja joka kuivataan niin, että se voidaan asettaa suoraan kaappiin. Tätä ohjelmaa käytetään arvioimaan EU:n ekologista suunnittelua koskevien vaatimusten täyttymistä (EU 2019/2023).

## 34 KÄYTTÖ

---

### HUOMAUTUS

- Yleisten ohjelmien arvot, lukuun ottamatta ohjelmia **Eco 40-60** ja **Eco 40-60 +**  sykliä, ovat vain viitteellisiä.
  - Asetus (EU) 2019/2023, joka on voimassa 1. maaliskuuta 2021 alkaen, liittyy asetuksen (EU) 2019/2014 energiatehokkuusluokkiin.
  - Skannaa laitteen mukana toimitetusta energiamerkinnästä QR-koodi, joka sisältää verkkolinkin laitteen suorituskykyyn liittyviin tietoihin EU:n EPREL-tietokannassa. Säilytä energiamerkintä, käyttöopas ja kaikki muut laitteet mukana toimitetut asiakirjat myöhempää käyttöä varten.
  - Mallin nimi lukee laitteen tyyppikilvessä. Avaa luukku, joka on rummun aukon lähellä.
  - Löydät samat tiedot EPREListä käymällä osoitteessa <https://eprel.ec.europa.eu> ja hakemalla mallin nimellä. (Voimassa 1. maaliskuuta 2021 alkaen)
-

# Kuivausohjelma

## Yleisiä vinkkejä kuivaamiseen

Voit käyttää automaattisia kuivausjaksoja useimmissa tapauksissa. Elektroniset tunnistimet mittaavat poistoilman lämpöä, jonka mukaan kone lisää ja vähentää kuivauslämpötilaa nopeimman reaktioajan ja tarkan lämpötilaohjauksen toteuttamiseksi.

- Kylmävesihana tulee jättää auki kuivausohjelman ajaksi.
- Tämän laitteen automaattinen toiminta pesusta kuivaukseen voidaan valita helposti.
- Useimmiten kannattaa varmistaa, että kaikki vaatteet ovat samanlaista ja samanpaksuista materiaalia.
- Älä ylikuormita laitetta lataamalla liikaa pyykkiä rumpuun. Vaatteiden on voitava liikkua rummussa vapaasti.
- Jos avaat luukun poistaaksesi pyykkiä ennen laitteen ohjelman päättymistä, muista painaa **Käynnistys/Pysäytys**-painiketta.
- Kun kuivaus on päättynyt, End tulee näyttöön. Jos vaatteita ei poisteta rummusta tietyn ajan kuluessa, Cd tulee näyttöön ja laite rumpukuivaa vaatteita aika ajoin noin 4 tunnin ajan rypistymisen vähentämiseksi. Lopeta tämä toiminto painamalla mitä tahansa painiketta ja poistamalla vaatteet rummusta.

## Villakankaat

Älä kuivaa villavaatteita kuivaavassa pesukoneessa. Asettele ne alkuperäiseen muotoonsa ja tasokuivaa.

## Kudotut ja neulemateriaalit

Jotkin kudotut ja neulemateriaalit voivat kutistua laadusta riippuen.

Venytä näitä materiaaleja aina heti kuivauksen jälkeen.

## Kestoprässätyt ja synteettiset materiaalit

Älä laita laitteeseen liikaa pyykkiä. Poista kestoprässätyt tekstiilit heti, kun laite pysähtyy. Näin vähennät rypistymistä.

## Vauvanvaatteet ja yöpuvut

Tarkista aina valmistajan ohjeet.

## Peitot ja vuodevaatteet

Tarkista peittojen ja vuodevaatteiden pesumerkinnot ennen kuivausohjelman käyttämistä. Jotkin peitot ja vuodevaatteet voivat kutistua kuuman ilman vuoksi.

## Kumi ja muovi

Älä kuivaa mitään kumista tai muovista valmistettuja tai niitä sisältäviä tuotteita, kuten:

- Esiliinat, ruokalaput, tuolien päällykset
- Verhot ja pöytäliinat
- Kylpyhuoneen matot

## Lasikuitu

Älä kuivaa lasikuituesineitä laitteessa. Laitteeseen jäävät lasikuituhiukkaset voivat tarttua vaatteisiin ja aiheuttaa ihoärsytystä.

## HUOMAUTUS

- Kun käännät laitteen kuivausohjelman pois päältä, kuivauspuhaltimen moottori voi itseään säästääkseen jäädä pyörimään 60 sekunniksi.
- Ole varovainen, kun poistat pyykkiä laitteesta, sillä pyykki tai laite voi olla hyvin kuuma.

## 36 KÄYTTÖ

### HUOMAUTUS

- Arvioitu kuivausaika eroaa varsinaisesta kuivausajasta automaattijakson aikana. Materiaali, kuorman koko ja valittu kuivuusaste vaikuttavat kuivausaikaan.
- Jos valitset pelkän kuivauksen, linkous toimii automaattisesti energian säästämiseksi.

### Kuivausohjelman käyttö

Voit mukauttaa ohjelmaa käyttämällä seuraavia kuivaustoimintoja:

#### Normaali (👤)

Vähentää kuivausaikaa ja energian käyttöä kuivausohjelman aikana.

- Kangastyypit: Puuvilla- ja pellavakankaat, kuten puuvillapyyhkeet, t-paidat ja liinavaatteet.
- Maksimikuormitus: **Ilmoitettu**

#### Aika 30/60/120 minuuttia

Muuta kuivausaikaa pyykin enimmäismäärän mukaan.

- Kangastyypit: Puuvilla, pyyhkeet
- Maksimikuormitus: **1 kg (30 minuuttia), 2 kg (60 minuuttia), 4 kg (120 minuuttia)**

#### Silityskuiva (👤)

Soveltuu silitykseen kosteiden vaatteiden kuivattamiseksi helposti.

- Kangastyypit: Puuvilla tai pellava, valmiit silitettäväksi ohjelman päätyttyä.
- Maksimikuormitus: **Ilmoitettu**

#### Alhainen lämpötila (👤)

Soveltuu kuivaamiseen matalalla lämpötilalla vaatteiden kulumisen vähentämiseksi.

- Kangastyypit: herkille kankaille
- Maksimikuormitus: **3,5 kg**

#### Normaali Eco (👤)

Soveltuu energiatehokkaaseen kuivausohjelmaan.

- Kangastyypit: Puuvilla- ja pellavakankaat, kuten puuvillapyyhkeet, t-paidat ja liinavaatteet.
- Maksimikuormitus: **Ilmoitettu**

### HUOMAUTUS

- Pesukoneen kapasiteetti on kaksinkertainen kuivaukseen verrattuna. Jos konetta käytetään pyykkien kuivaamiseen, pesukoneen kuormituksen tulee olla pienempi, jotta pyykki kuivuu paremmin. Jos pestään täysi koneellinen, poista puolet vaatteista ennen kuivausohjelman aloittamista.
- Kaikki kuivausohjelmat alkavat lyhyellä linkouksella, joka poistaa mahdollisimman paljon kosteutta pyykeistä ennen kuivausta.

#### Pesu ja kuivaus -toiminto.

##### 1 Valmistele vaatteet ja täytä rumpu.

- Jotta pyykki kuivuu tasaisesti, kaikkien pyykkien tulee olla samankaltaista materiaalia ja saman paksuisia.
- Älä täytä rumpua liian täyteen. Rummussa tulee olla sen verran tilaa, että vaatteet voivat pyöriä vapaasti.

- 2 Paina **Virta**-painiketta.
- 3 Valitse pesuohjelma.
- 4 Lisää pesuaine.
- 5 Paina **Dry (Kuivaus)** - painiketta toistuvasti valitaksesi eri valintojen väliltä:
  - Normaali (☰) - tavallista kuivausta varten
  - Aika 30/60/120 minuuttia - ajastettua kuivausta varten
  - Silitys (☰) - vaatteet jäävät kosteaksi silittämistä varten
  - Alhainen lämpötila (☰) - herkille kankailla
  - Normaali Eco (☰) - paksummille kankailla
- 4 Paina **Käynnistys/Pysäytys**-painiketta.

#### HUOMAUTUS

- Jos valitset ohjelman, et voi valita kuivausohjelmaa. Jos näin käy, paina **Virta** -painiketta kahdesti käynnistääksesi koneen uudelleen.

#### Pelkän kuivaustoiminnon käyttö.

- 1 Valmistele vaatteet ja täytä rumpu.
  - Jotta pyykki kuivuvat tasaisesti, kaikkien pyykkien tulee olla samankaltaista materiaalia ja saman paksuisia.
  - Älä täytä rumpua liian täyteen. Rummussa tulee olla sen verran tilaa, että vaatteet voivat pyöriä vapaasti.
- 2 Paina **Virta**-painiketta.
  - Älä valitse pesuohjelmaa äläkä lisää pesuainetta.
- 3 Paina **Dry (Kuivaus)** - painiketta toistuvasti valitaksesi eri valintojen väliltä:

## 38 KÄYTTÖ

### Lisävalinnat ja -toiminnot

Voit muokata pesuohjelmia lisävalinnoilla ja -toiminnoilla.

#### Pesuohjelman mukauttaminen

Jokaisella ohjelmalla on oletusasetukset, jotka valitaan automaattisesti. Näillä painikkeilla voit myös mukauttaa näitä asetuksia.

#### Temp. (Lämpöt.)

Tämä painike valitsee pesulämpötilan valitulle ohjelmalle.

- Paina **Temp. (Lämpöt.)**-painiketta, kunnes haluttu asetus syttyy.
- Valitse sopiva veden lämpötila pesemäsi pyykin mukaan. Saat parhaan tuloksen noudattamalla vaatteiden pesumerkintöjä.

#### Spin (Linkous)

Linkousvoimakkuuden voi valita painamalla tätä painiketta toistuvasti.

- Paina **Spin (Linkous)**-painiketta valitaksesi linkousnopeuden.

#### HUOMAUTUS

- Jos **Spin (Linkous)**-painiketta painamalla valitaan **No (Ei)**, pesukone pyörii silti hetken ylimääräisen veden poistamiseksi pyykeistä.

#### Rinse+ (Huuhtelu+)

Tämä toiminto on suositeltava henkilöille, jotka ovat allergisia pesuaineille.

- Paina **Rinse+ (Huuhtelu+)**-painiketta yhden lisähuuhtelun lisäämiseksi.

#### Intensive (Intensiivinen)

Tätä toimintoa käytetään normaalisti likaantuneiden ja erittäin likaisten vaatteiden pesemiseen.

- Paina **Intensive (Intensiivinen)**-painiketta.

#### Mukauta pesuohjelmaa noudattamalla seuraavia vaiheita:

- 1 Valmistele vaatteet ja täytä rumpu.
- 2 Paina **Virta**-painiketta.
- 3 Lisää pesuaine.
- 4 Valitse pesuohjelma.
- 5 Mukauta pesuohjelmaa (**Temp. (Lämpöt.)**, **Spin (Linkous)**, **Rinse+ (Huuhtelu+)**) ja **Intensive (Intensiivinen)**) tarpeen mukaan.
- 6 Paina **Käynnistys/Pysäytys**-painiketta.

#### Pelkän linkoustoiminnon käyttö

- 1 Valmistele vaatteet ja täytä rumpu.
- 2 Paina **Virta**-painiketta.
  - Älä valitse pesuohjelmaa äläkä lisää pesuainetta.
- 3 Paina **Spin (Linkous)**-painiketta.
- 4 Paina **Käynnistys/Pysäytys**-painiketta.



**HUOMAUTUS**

- Jos valitset pesuohjelman, et voi valita vain linkousta. Jos näin käy, paina **Virta**-painiketta kahdesti käynnistääksesi koneen uudelleen.

**Perusvalintojen käyttäminen**

Voit mukauttaa ohjelmia käyttämällä seuraavia perusvalintoja:

**Pre Wash (Esipesu)**

Tämä on suositeltava valinta, kun peset erittäin likaista pyykkiä.

- 1 Paina **Virta**-painiketta.
- 2 Valitse pesuohjelma.
- 3 Paina **Intensive (Intensiivinen)**-painiketta 3 sekuntia.
- 4 Paina **Käynnistys/Pysäytys**-painiketta.

**Add Item (Lisää pyykkiä)**

Tällä valinnalla voit lisätä tai poistaa vaatteita pesuohjelman käynnistymisen jälkeen.

- 1 Paina **Virta**-painiketta.
- 2 Valitse pesuohjelma.
- 3 Paina **Käynnistys/Pysäytys**-painiketta.
- 4 Paina **Add Item (Lisää pyykkiä)**-painiketta tarvittaessa.

- 5 Avaa luukku, kun sen lukitus aukeaa, ja lisää tai poista tarvittavat vaatteet.

- 6 Sulje luukku ja paina **Käynnistys/Pysäytys**-painiketta.

**HUOMAUTUS**

- Turvallisuussyistä luukku pysyy lukittuna, kun veden taso tai lämpötila rummussa on korkealla. Tänä aikana vaatteiden lisääminen ei ole mahdollista.

**Delay End (Ajastin)**

Voit asettaa tämän toiminnon siten, että laite käynnistyy automaattisesti ja pysähtyy määritetyn ajan kuluttua.

- 1 Paina **Virta**-painiketta.
- 2 Valitse pesuohjelma.
- 3 Paina **Delay End (Ajastin)**-painiketta tarvittaessa.
- 4 Paina **Käynnistys/Pysäytys**-painiketta.

**HUOMAUTUS**

- Kaikki muut ohjauspaneelin LED-valot sammutetaan 20 minuutin kuluessa paitsi **Delay End (Ajastin)**-painikkeen LED-valo. Tämä ominaisuus voi vaihdella mallista riippuen.
- Ajastettu aika on aika ohjelman päättymiseen, ei alkamiseen. Todellinen pesuaika vaihtelee riippuen veden lämpötilasta, vaatteista ja muista tekijöistä.
- Voit peruuttaa toiminnon painamalla **Virta**-painiketta.

## 40 KÄYTTÖ

### HUOMAUTUS

- Älä käytä nestemäistä pesuainetta tätä vaihtoehtoa käyttäessäsi.

### Asetukset

#### Child Lock (Lapsilukko)

Tällä valinnalla voit poistaa säätimet käytöstä. Tämä toiminto varmistaa, että lapset eivät voi vaihtaa ohjelmaa ja käyttää laitetta.

### HUOMAUTUS

- Kun tämä toiminto on asetettu, kaikki painikkeet on lukittu, lukuun ottamatta **Virta**-painiketta.
- Kun säätimet on lukittu ja tämä toiminto kytketty päälle, näytöllä näkyvät pesuohjelman aikana vuorotellen **⏸** ja jäljellä oleva aika.
- Virran katkaiseminen ei poista tätä toimintoa. Tämä toiminto on otettava pois käytöstä ennen kuin voit käyttää muita toimintoja.

### Toimintopaneelin lukitseminen

- 1 Kytke virta päälle.
- 2 Paina **Delay End (Ajastin)**- ja **Add Item (Lisää pyykkiä)** -painikkeita samanaikaisesti 3 sekuntia tämän toiminnon asettamiseksi.
  - Kuulet äänimerkin ja **⏸** tulee näyttöön.

### Toimintopaneelin lukituksen poistaminen

- 1 Kytke virta päälle.

- 2 Paina **Delay End (Ajastin)**- ja **Add Item (Lisää pyykkiä)** -painikkeita samanaikaisesti 3 sekuntia tämän toiminnon ottamiseksi pois käytöstä.

### Beep On/Off (Äänimerkki päällä/pois päältä)

Tämä laite soittaa sävelmää, kun se käynnistyy ja pysähtyy.

- Paina **Rinse+ (Huuhtelu+)**- ja **Dry (Kuivaus)** -painikkeita samanaikaisesti 3 sekuntia tämän toiminnon asettamiseksi ja ottamiseksi pois käytöstä.

# ÄLYTOIMINNOT

## LG ThinQ -sovellus

LG ThinQ -sovelluksella pystyt käyttämään laitetta älypuhelimella.

### LG ThinQ -sovelluksen ominaisuudet

Kommunikoi laitteen kanssa älypuhelimella käteviä älykkäitä ominaisuuksia käyttäen.

#### Remote Start (Etäkäynnistys)

Sen avulla voit ohjata laitetta etänä LG ThinQ -sovelluksella.

#### Download Cycle (Pesuohjelman lataaminen)

Voit ladata uusia ohjelmia ja erikoisohjelmia, jotka eivät kuulu laitteen perusohjelmiin.

Erilaisia laitekohtaisia erikoisohjelmia voidaan ladata onnistuneesti rekisteröityihin laitteisiin.

Kun ohjelman lataus on valmis, laite pitää ladatun ohjelman tallessa uuden ohjelman lataukseen asti.

#### HUOMAUTUS

- Laitteeseen voidaan tallentaa vain yksi ladattu ohjelma kerrallaan.

#### Koneen puhdistusohjelmavahti

Tämä toiminto näyttää kuinka monta pesuohjelmaa on jäljellä ennen kuin on aika käyttää **Tub Clean (Koneen puhdistusohjelma)** -toimintoa.

#### Energian valvonta

Tämä toiminto tarkastaa hiljattain käytettyjen ohjelmien sähkönkulutuksen ja kuukausittaisen keskiarvon.

#### Smart Diagnosis

Jos laitteen kanssa on ongelmia, tämä toiminto antaa hyödyllistä tietoa perustuen laitteen käyttötapaan.

#### Asetukset

Voit määrittää eri valintoja laitteesta ja sovelluksesta.

#### Push-viestit

Kun ohjelma on päättynyt tai laitteessa on ongelmia, voit saada push-ilmoituksia älypuhelimeseen. Ilmoitukset annetaan, vaikka LG ThinQ -sovellus olisi pois päältä.

#### HUOMAUTUS

- Jos vaihdat langatonta reititintäsi, Internet-palveluntarjoajaasi tai salasanaasi, poista rekisteröity laite LG ThinQ -sovelluksesta ja rekisteröi se uudelleen.
- Sovellukseen voidaan tehdä muutoksia laitteen parannustarkoituksiin ilman etukäteistä ilmoitusta käyttäjille.
- Toiminnot voivat vaihdella mallien mukaan.

## Ennen LG ThinQ -sovelluksen käyttöä

**1** Tarkista laitteen ja langattoman reitittimen (WiFi-verkko) etäisyys.

- Jos laitteen ja langattoman reitittimen välinen etäisyys on liian suuri, signaalin voimakkuus heikkenee. Signaalin rekisteröinti

## 42 ÄLYTOIMINNOT

saattaa kestää pitkään, tai asennus saattaa epäonnistua.

### 2 Kytke pois päältä **Mobiilidata** tai **Matkapuhelindata** älypuhelimestasi.

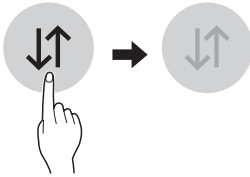

### 3 Yhdistä älypuhelimesi langattomaan reitittimeen.

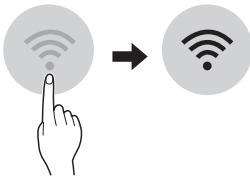

### HUOMAUTUS

- Varmista WiFi-yhteys tarkistamalla, että -kuvake toimintopaneelissa palaa.
- Laite tukee vain 2,4 GHz:n WiFi-verkkoa. Tarkastaaksesi verkkosi taajuuden ole yhteydessä Internet-palveluntarjoajaasi tai katso langattoman reitittimesi käyttöopasta.
- **LG ThinQ** ei vastaa verkkoyhteyden ongelmista tai verkkoyhteyden aiheuttamista vioista, toimintahäiriöistä tai virheistä.
- Jos laitteella on ongelma WiFi-verkkoon yhdistämisessä, se saattaa olla liian kaukana reitittimestä. Osta WiFi-toistin (alueen laajentaja) parantamaan WiFi-signalin voimakkuutta.
- WiFi-yhteyttä ei pystytty muodostamaan tai se voi olla

katkennut johtuen kotiverkon ympäristöstä.

- Verkkoyhteys ei ehkä toimi kunnolla riippuen Internet-palveluntarjoajasta.
- Ympäröivä langaton ympäristö voi saada langattoman verkkopalvelun toimimaan hitaasti.
- Laitetta ei voida rekisteröidä langattoman signaalin lähetyksessä olevien ongelmien vuoksi. Irrota laite verkkovirrasta ja odota noin minuutti ennen uudelleen yrittämistä.
- Jos langattoman reitittimesi palomuuuri on päällä, kytke palomuuuri pois päältä tai lisää siihen poikkeus.
- Langattoman verkon nimi (SSID) tulee olla yhdistelmä englantilaisten aakkosten kirjaimia ja numeroita (älä käytä erikoismerkkejä)
- Älypuhelimien käyttöliittymä (UI) voi vaihdella mobiililaitteen käyttöjärjestelmän (OS) ja valmistajan mukaan.
- Jos reitittimen turvallisuusprotokolla on **WEP**, verkon asetus ei välttämättä onnistu. Vaihda toiseen turvallisuusprotokollaan (**WPA2**:ta suositellaan) ja rekisteröi tuote uudestaan.

## LG ThinQ -sovelluksen asentaminen

Etsi **LG ThinQ** -sovellus älypuhelimien Google Play Storesta tai Apple App Storesta. Noudata sovelluksen lataus- ja asennusohjeita.

## Verkkoyhteyden aktivointi

### 1 Avaa **LG ThinQ**-sovellus.

**2** Valitse sovelluksessa **Edestä täytettävä pesukone** ja kosketa sitä.

ohjelma käynnistetään tai kytketään pois päältä etänä sovelluksesta tai tämä toiminto otetaan pois käytöstä.

**3** Paina toimintopaneelin painiketta **Virta**.

- Jos luukku on avattu, ohjelmaa ei voi käynnistää etänä.

**4** Paina toimintopaneelin painiketta **Wi-Fi** pohjassa 3 sekunnin ajan.

- Wi-Fi LED -valo vilkkuu yhdistämisen aikana.

### Poista tämä toiminto käytöstä manuaalisesti.

Kun tämä toiminto on aktivoituna, paina **Remote Start (Etäkäynnistys)** -painiketta 3 sekuntia.

## Laitteen etäkäyttö

### Remote Start (Etäkäynnistys)

Käytä älypuhelinlaiteesi etäohjaukseen. Voit myös valvoa ohjelman toimintaa, jolloin tiedät, kuinka paljon ohjelmassa on aikaa jäljellä.

### Toiminnon käyttäminen

- 1** Laita vaatteet rumpuun.
  - Voit halutessasi lisätä pesu- tai huuhteluainetta oikeisiin lokeroihin.
- 2** Paina **Virta**-painiketta.
- 3** Paina **Remote Start (Etäkäynnistys)** -painiketta 3 sekuntia etäohjaustoiminnon käyttämiseksi.
- 4** Käynnistä ohjelma älypuhelimesi **LG ThinQ** -sovelluksesta.

## Verkkoyhteyden katkaiseminen

Katkaise yhteys kotisi Wi-Fi-verkkoon älypuhelimestasi.

- 1** Avaa **LG ThinQ**-sovellus.
- 2** Valitse sovelluksessa **Edestä täytettävä pesukone** ja kosketa sitä.
- 3** Valitse **Poista tuote** asetusvalikosta katkaistaksesi yhteyden.

## Virrankulutus valmiustilassa

Virrankulutus valmiustilassa	<b>0,5 W</b>
Virrankulutus verkkovalmiustilassa	<b>2,0 W</b>
Aika, jonka jälkeen tehonhallintatoiminto tai vastaava toiminto siirtää laitteen automaattisesti valmiustilaan ja/tai pois päältä -tilaan ja/tai verkkovalmiustilaan	<b>20 minuutin kuluessa</b>

### HUOMAUTUS

- Kun tämä toiminto on käytössä, voit käynnistää ohjelman vain älypuhelimien **LG ThinQ** -sovelluksesta. Jos ohjelmaa ei käynnistetä, laite odottaa, kunnes

## 44 ÄLYTOIMINNOT

### HUOMAUTUS

- Verkko-yhteyden aktivoiminen voi lisätä laitteen virrankulutusta.



### Avoimen lähdekoodin ohjelmiston ilmoitustiedot

Voit hankkia tämän tuotteen sisältämän lähdekoodin GPL-, LGPL-, MPL- ja muiden avoimen lähdekoodin käyttöoikeuksien perusteella osoitteesta <http://opensource.lge.com>.

Lähdekoodin lisäksi voit ladata kaikki mainitut käyttöoikeusehdot, takuun vastuuvapauslausekkeet ja tekijänoikeusilmoitukset.

LG Electronics voi toimittaa lähdekoodin CD-levyllä. Tästä palvelusta veloitetaan toimituskustannukset (tietovälineen hinta sekä toimitus- ja käsittelykulut). Pyyntö voi lähettää sähköpostitse osoitteeseen [opensource@lge.com](mailto:opensource@lge.com). Tämä tarjous on voimassa kolme vuotta siitä päivästä alkaen, jona LG Electronics on tehnyt tuotteen viimeisen toimituksen. Tarjousta voi hyödyntää jokainen käyttäjä, joka on vastaanottanut nämä tiedot.

### Smart Diagnosis

Tämä ominaisuus on saatavilla vain malleissa, joissa on  tai  logo.

Käytä tätä ominaisuutta avuksi laitteeseen liittyvien ongelmien määrittämisessä ja ratkaisemisessä.

### HUOMAUTUS

- Palvelu ei välttämättä toimi LGE:stä riippumattomista syistä, joita ovat muiden muassa se, ettei WiFi-yhteyttä ole käytettävissä, WiFi-yhteyden

katkeaminen, paikalliset sovelluskauppakäytänteet tai se, ettei sovellus ole käytettävissä.

- Ominaisuutta voidaan muuttaa ennalta ilmoittamatta ja se voi olla erilainen riippuen sijaintipaikastasi.

### LG ThinQ -sovelluksen käyttö ongelmatilanteissa



Jos WiFi-varustellun laitteen käytössä ilmenee ongelma, vianmäärittystiedot voidaan lähettää sen kautta älypuhelimelle **LG ThinQ** -sovellusta käyttäen.

- Käynnistä **LG ThinQ** -sovellus ja valitse valikosta **Smart Diagnosis** -ominaisuus. Noudata **LG ThinQ** -sovelluksessa annettuja ohjeita.

### Äänimerkkivianmäärityksen käyttö ongelmatilanteissa

Noudata alla olevia ohjeita käyttääksesi äänimerkkivianmääritystä.

- Käynnistä **LG ThinQ** -sovellus ja valitse valikosta **Smart Diagnosis** -ominaisuus. Noudata **LG ThinQ** -sovelluksessa annettuja ohjeita koskien äänimerkkivianmääritystä.

- 1 Paina **Virta**-painiketta laitteen kytkemiseksi päälle.
  - Älä paina mitään muita painikkeita.
- 2 Vie puhelimesi mikrofoni lähelle -tai -logoa.

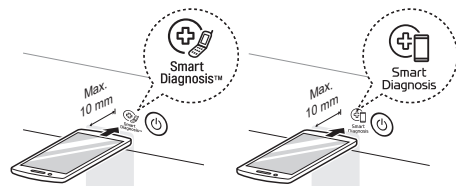

**3** Paina **Temp. (Lämpöt.)**-painiketta vähintään 3 sekuntia pitäen samalla älypuhelimien mikrofonia lähellä logoa, kunnes tiedonsiirto on valmis.

- Pidä puhelin paikallaan, kunnes tiedonsiirto loppuu. Tiedonsiirron jäljellä oleva aika näkyy näytössä.

**4** Kun tiedonsiirto on valmis, vianmäärityksen tulos näkyy sovelluksessa.

### HUOMAUTUS

- Parhaan tuloksen saamiseksi älä liikuta älypuhelimia merkkiäänen lähettämisen aikana.

### Vaatimustenmukaisuusvakuutus



LG Electronics vakuuttaa täten, että radiolaitte-tyyppiä oleva pesukone vastaa 2014/53/EU direktiiviä. EU-vaatimustenmukaisuusvakuutuksen täydellinen teksti löytyy seuraavasta Internet-osoitteesta:  
<http://www.lg.com/global/support/cedoc/cedoc#>  
LG Electronics European Shared Service Centre B.V.  
Krijgsman 1, 1186 DM Amstelveen,  
Alankomaat

# KUNNOSSAPITO

## ⚠ VAROITUS

- Virtajohto tulee irrottaa pistorasiasta ennen laitteen puhdistamista sähköiskun välttämiseksi. Tämän ohjeen laiminlyöminen voi aiheuttaa vakavan henkilövahingon, tulipalon, sähköiskun tai kuoleman.
- Älä käytä laitteen puhdistamiseen voimakkaita kemikaaleja, hankaavia puhdistusaineita tai liuottimia. Ne voivat vahingoittaa pintaa.

## Puhdistus jokaisen pesun jälkeen

### Mitä puhdistaa

Poista pyykki pesukoneesta aina heti ohjelman päätyttyä. Kosteaa pyykin jättäminen pesukoneeseen voi aiheuttaa rypistymistä, värimuutoksia ja hajua.

- Kun pesuohjelma on päättynyt, pyyhi luukku ja luukun tiiviste kosteuden poistamiseksi.
- Jätä luukku auki, jotta rummun sisäosat kuivuvat.
- Pyyhi laite kuivalla liinalla kosteuden poistamiseksi.

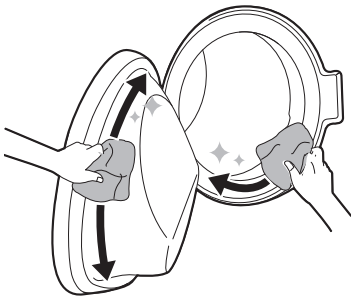

## ⚠ VAROITUS

- Jätä luukku auki laitteen sisäosien kuivumista varten vain, jos lapsia valvotaan.

## Ulkopintojen puhdistaminen

Laitteen asianmukainen hoito voi pidentää käyttöikää.

### Ulkopinnat

- Puhdista roiskeet välittömästi.
- Pyyhi kostealla liinalla ja sitten uudelleen kuivalla liinalla varmistaen, että liitoksiin ja koloihin ei jää kosteutta.
- Älä vahingoita pintaa tai näyttöä terävillä esineillä.

### Luukku

- Pese ulkopuolelta ja sisäpuolelta kostealla liinalla ja pyyhi kuivaksi pehmeällä liinalla.

## ⚠ VAROITUS

- Älä yritä irrottaa mitään laitteen päällyslevyjä tai purkaa laitetta osiin.



Älä koske laitteen toimintopaneeliin terävillä esineillä.

## Laitteen puhdistus säännöllisesti ja tyhjennys hätätapauksessa

### TubClean (Koneen puhdistusohjelma)

Tämä on erityistoiminto koneen puhdistamiseksi sisäpuolelta sisältäen liotuksen, pesun, huuhtelun ja linkouksen.

Suorita tämä toiminto **kerran kuukaudessa** (tai tarvittaessa useammin) pesu- ja huuhteluainejäämien ja muiden kertymien poistamiseksi.

- Jos laite haisee sisältä pahalta tai homehtuu, suorita tämä toiminto **kerran viikossa 3 viikon ajan** muiden säännöllisesti annettavien kehotusten lisäksi.

### HUOMAUTUS

- E<sub>c</sub>L-viesti näkyy ilmoittaen, että tämän toiminnon suorittamista suositellaan.

- 1 Poista kaikki vaatteet ja pyykit laitteesta ja sulje luukku.
- 2 Avaa lokerikko ja lisää kalkinpoistoainetta pääpesuainelokeroon.
  - Jauheen sijaan voidaan käyttää pyykinpesutabletteja, jotka laitetaan suoraan rumpuun.

- 3 Sulje lokero varovasti.

- 4 Kytke virta päälle ja valitse **Tub Clean (Koneen puhdistusohjelma)**.

- 5 Paina **Käynnistys/Pysäytys**-painiketta käynnistääksesi ohjelman.

- 6 Jätä luukku auki, jotta laite kuivuu sisältä kokonaan.
  - Jos laite ei kuivu sisältä kokonaan, seurauksena saattaa olla pahaa hajua tai homeetta.

### VAROITUS

- Jätä luukku auki laitteen sisäosien kuivumista varten vain, jos lapsia valvotaan.

### Tulovesisuodattimen puhdistaminen

Tulovesisuodattimeen voi kertyä kalkkia tai sakkaa, jota voi jäädä myös laitteeseen toimitettavaan veteen. Puhdista tulovesisuodatin noin kuuden kuukauden välein tai useammin, jos vesi on erittäin kovaa tai sisältää kalkkijäämiä.

- Sulje laitteen vesihana aina, kun laitetta ei käytetä pitkään aikaan (esim. loma), etenkin jos koneen välittömässä läheisyydessä ei ole lattiakaivoa.
- I<sub>E</sub>-viesti näkyy toimintopaneelissa, kun vettä ei tule pesuainelokerikkoon.

## 48 KUNNOSSAPITO

- 1 Kytke virta pois päältä, kierrä vesihana kiinni ja irrota veden täyttöletku.

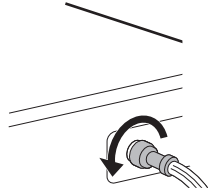

- 2 Avaa suojakansi ja vedä poistoletku ulos.

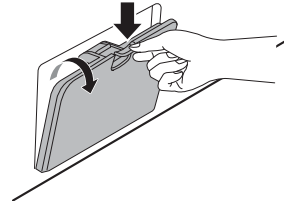

- 2 Irrota tulovesisuodatin pienillä pihdeillä ja puhdista sitten suodatin keskikovalla hammasharjalla.

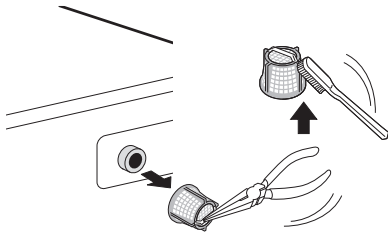

- 3 Irrota ensin poistotulppa poistoletkusta ① ja tyhjennä sitten vesi. Irrota sitten hitaasti poistopumpun suodatin ② jäljellä olevan veden tyhjentämiseksi. Tämän jälkeen tyhjennä roskat tai esineet suodattimesta.

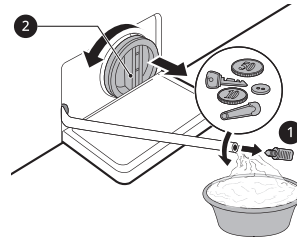

### Poistopumpun suodattimen puhdistaminen ja tyhjennys hätätapauksessa

Poistopumpun suodatin kerää irtolangat ja pienet esineet, joita on voinut vahingossa jäädä vaatteisiin. Varmista suodattimen puhtaus kuuden kuukauden välein, jotta laite toimisi moitteettomasti.

Anna veden jäähtyä ennen poistopumpun suodattimen puhdistamista. Hätätapauksessa avaa luukku tai tee tyhjennys hätätapauksessa.

- 1 Irrota laitteen virtajohto pistorasiasta.

- 4 Kun olet puhdistanut poistopumpun suodattimen, aseta suodatin varovasti takaisin ja kierrä poistotulppa myötöpäivään varovasti takaisin paikalleen ristikiertymisen ja vuotojen välttämiseksi. Aseta tulppa takaisin poistoletkuun ja aseta letku pidikkeeseensä.

- 5 Sulje suojakansi.

### ⚠ VARO

- Ole varovainen, tyhjennettävä vesi voi olla kuumaa.
- Käytä rummun puhdistusohjelmaa kerran kuukaudessa (tai tarvittaessa

useammin) pesuainejäämien ja muiden epäpuhtauksien poistamiseksi.

4 Pyyhi kaikki kosteus urista pehmeällä liinalla tai pyyhkeellä.

5 Asenna lokerikon osat takaisin oikeisiin kohtiin ja aseta lokerikko koneeseen.

SUOMI

## Pesuainelokeron puhdistaminen

Pesuaineesta ja huuhteluaineesta saattaa jäädä jäämiä lokerikkoon. Kaikkea nestemäistä pesuainetta ei välttämättä annostella, vaan sitä saattaa jäädä lokerikon alle. Irrota lokerikko ja sen osat ja tarkista jäämät **kerran tai kaksi kuukaudessa**.

- 1 Irrota pesuainelokeroa vetämällä sitä suoraan ulos, kunnes se pysähtyy.
  - Vedä lokerikkoa sitten varovasti ulospäin painaen samalla irrotuspainiketta.

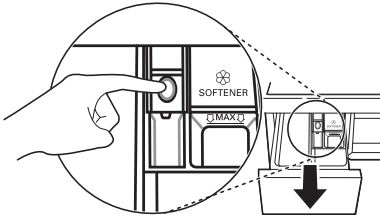

- 2 Poista pesu- ja huuhteluainejäämät.
  - Huuhtele lokerikko ja sen osat lämpimällä vedellä pesu- ja huuhteluainejäämien poistamiseksi. Puhdista lokerikko pelkällä vedellä. Kuivaa lokerikko ja sen osat pehmeällä liinalla tai pyyhkeellä.
- 3 Käytä liinaa lokerikon aukon puhdistamiseen ja harjaa urien puhdistamiseen.
  - Poista kaikki jäämät ylä- ja alasyvennyksestä.

## 50 VIANMÄÄRITYS

# VIANMÄÄRITYS

Laitteen käytössä voi joskus aiheutua virheitä tai toimintahäiriöitä. Seuraavat taulukot sisältävät mahdollisia syitä ja huomautuksia virheviestin tai toimintahäiriön ratkaisemiseksi. Lue alla olevat taulukot huolellisesti. Voit säästää aikaa ja rahaa, jos sinun ei välttämättä tarvitse soittaa LG Electronicsin huoltoliikkeeseen.

## Ennen huoltoliikkeeseen soittamista

Laite on varustettu automaattisella virheiden seurantajärjestelmällä, joka tunnistaa ja diagnosoi ongelmat varhaisessa vaiheessa. Jos laite ei toimi oikein tai ei toimi ollenkaan, tarkista seuraavat asiat ennen LG Electronicsin huoltoliikkeeseen soittamista.

### Virheilmoitukset

Oireet	Syy & Ratkaisu
IE VEDENSYÖTTÖVIR HE	<b>Vedensyöttö ei ole riittävä. Vettä ei tule laitteeseen lainkaan tai sitä tulee hitaasti.</b> <ul style="list-style-type: none"><li>• Tarkista muut talon hanat.</li></ul>
	<b>Vesihana ei ole kokonaan auki. Vettä ei tule laitteeseen lainkaan tai sitä tulee hitaasti.</b> <ul style="list-style-type: none"><li>• Avaa vesihana kokonaan.</li></ul>
	<b>Veden täyttöletku on mutkalla.</b> <ul style="list-style-type: none"><li>• Suorista letku tai kiinnitä veden täyttöletku uudelleen.</li></ul>
	<b>Täyttöletkun suodatin on tukossa.</b> <ul style="list-style-type: none"><li>• Tarkista ja puhdista tulovesisuodatin sen jälkeen, kun olet kiertänyt hanat kiinni ja irrottanut letkuliitännät pesukoneesta.</li></ul>

Oireet	Syy & Ratkaisu
UE PYYKKI JAKAANTUU EPÄTASAISESTI - VIRHE	<p><b>Laitteessa on järjestelmä, joka havaitsee ja korjaa laitteen epätasapainon.</b></p> <ul style="list-style-type: none"> <li>Vaateet voivat olla liian märkiä ohjelman lopussa, järjestä pyykki uudelleen, jotta se linkoutuu kunnolla. Sulje luukku ja paina <b>Käynnistys/Pysäytys</b>-painiketta. Saattaa kestää hetken ennen kuin laite alkaa lingota. Luukun on oltava lukittuna ennen kuin linkous voi alkaa.</li> </ul>
	<p><b>Pyykkiä on liian vähän. Järjestelmä voi keskeyttää linkouksen tai lopettaa koko linkousvaiheen, jos laitteessa on yksittäisiä raskaita esineitä (esim. kylpyhuoneen matto tai kylpytakki).</b></p> <ul style="list-style-type: none"> <li>Lisää 1 tai 2 samankaltaista tuotetta tai pienempiä pestäviä tuotteita, jotta pyykki jakaantuisi tasaisemmin. Sulje luukku ja paina <b>Käynnistys/Pysäytys</b>-painiketta. Saattaa kestää hetken ennen kuin laite alkaa lingota. Luukun on oltava lukittuna ennen kuin linkous voi alkaa.</li> </ul>
QE VEDENPOISTOVI- RHE	<p><b>Poistoletku on mutkalla tai tukossa. Laite ei poista vettä tai poistaa hyvin hitaasti.</b></p> <ul style="list-style-type: none"> <li>Puhdista ja suorista poistoletku.</li> </ul>
	<p><b>Poistosuodatin on tukossa.</b></p> <ul style="list-style-type: none"> <li>Tarkista ja puhdista poistosuodatin.</li> </ul>
dE dE   dE2 dE4 LUUKKUVIRHE	<p><b>Luukun anturi on epäkunnossa.</b></p> <ul style="list-style-type: none"> <li>Soita LG:n huoltoliikkeeseen. Paikallisen LG:n huoltoliikkeen puhelinnumero löytyy takuukortista.</li> </ul>
EE HALLINTAVIRHE	<p><b>Tämä on ohjausvirhe.</b></p> <ul style="list-style-type: none"> <li>Irrota pistoke ja pyydä huolto.</li> </ul>
LE MOOTTORI LUKITTU -VIRHE	<p><b>Moottorin ylikuormitus.</b></p> <ul style="list-style-type: none"> <li>Odota 30 minuuttia, kunnes moottori on jäähtynyt, ja käynnistä ohjelma sitten uudelleen.</li> </ul>
FE YLIVUOTOVIRHE	<p><b>Veden ylitäyttö viallisen vesiventtiilin takia.</b></p> <ul style="list-style-type: none"> <li>Sulje vesihana. Irrota virtajohto. Pyydä huolto.</li> </ul>
PE PAINEANTURIN VIRHE	<p><b>Vesitason anturi on epäkunnossa.</b></p> <ul style="list-style-type: none"> <li>Sulje vesihana. Irrota virtajohto. Pyydä huolto.</li> </ul>

## 52 VIANMÄÄRITYS

Oireet	Syy & Ratkaisu
<b>U5</b> <b>TÄRINÄNTUNNISTIN VIRHE</b>	<b>Tärinäntunnistin on epäkunnossa.</b> <ul style="list-style-type: none"> <li>• Pyydä huolto.</li> </ul>
<b>FF</b> <b>JÄÄTYMISVIKA</b>	<b>Onko täyttö-/poistoletku tai poistopumppu jäänyt?</b> <ul style="list-style-type: none"> <li>• Syötä lämmintä vettä rumpuun poistoletkun ja -pumpun sulattamiseksi. Aseta täyttöletkun päälle lämpimällä vedellä kasteltu pyyhe.</li> </ul>
<b>RE</b> <b>VESIVUOTO</b>	<b>Vettä vuotaa.</b> <ul style="list-style-type: none"> <li>• Pyydä huolto.</li> </ul>
<b>PF</b> <b>SÄHKÖKATKOS</b>	<b>Laitteessa on ollut sähkökatkos.</b> <ul style="list-style-type: none"> <li>• Käynnistä ohjelma uudelleen.</li> </ul>
<b>dHE</b> <b>KUIVAUSVIKA</b>	<b>Vain kuivaustoiminnot eivät toimi.</b> <ul style="list-style-type: none"> <li>• Pyydä huolto.</li> </ul>

## Laitteesta mahdollisesti kuuluvat äänet

Oireet	Syy & Ratkaisu
<b>Kolina ja pauke</b>	<b>Rummussa saattaa olla vieraita esineitä, kuten kolikoita tai hakaneuloja.</b> <ul style="list-style-type: none"> <li>• Pysäytä laite ja tarkista, ettei rummussa ole vieraita esineitä. Jos melua kuuluu edelleen laitteen uudelleenkäynnistyksen jälkeen, pyydä huolto.</li> </ul>
<b>Tömhätelevät äänet</b>	<b>Täydet koneelliset saattavat tömähdellä. Tämä on tavallisesti normaalia.</b> <ul style="list-style-type: none"> <li>• Mikäli ääni jatkuu, pyykki on todennäköisesti jakautunut epätasaisesti. Pysäytä laite ja jaa vaatteet tasaisemmin.</li> </ul>
	<b>Vaatteet saattavat olla epätasaisesti.</b> <ul style="list-style-type: none"> <li>• Keskeytä ohjelma ja jaa vaatteet uudelleen, kun luukun lukitus on auennut.</li> </ul>

Oireet	Syy & Ratkaisu
<b>Tärinä</b>	<b>Pakkausmateriaaleja ei ole poistettu.</b> <ul style="list-style-type: none"> <li>Poista pakkausmateriaalit.</li> </ul>
	<b>Vaatteet saattavat olla epätasaisesti jakaantuneet rummussa.</b> <ul style="list-style-type: none"> <li>Keskeytä ohjelma ja jaa vaatteet uudelleen, kun luukun lukitus on auennut.</li> </ul>
	<b>Kaikki säätöjalat eivät ole tukevasti ja tasaisesti lattiaa vasten.</b> <ul style="list-style-type: none"> <li>Katso <b>Laitteen säätäminen vaakasuoraan</b> säätääksesi laitteen tasapainoa.</li> </ul>
	<b>Lattia ei ole riittävän tukeva.</b> <ul style="list-style-type: none"> <li>Tarkista, että lattia on tukeva, eikä joustaa. Katso <b>Asennuspaikkaa koskevat vaatimukset</b> valitaksesi oikean paikan.</li> </ul>

## Käyttö

Oireet	Syy & Ratkaisu
<b>Vettä vuotaa.</b>	<b>Talon viemäriputket ovat tukossa.</b> <ul style="list-style-type: none"> <li>Avaa tukossa oleva viemäriputki. Ota tarvittaessa yhteyttä putkimieheen.</li> </ul>
	<b>Virheellisesti asennetun poistoletkun tai tukossa olevan poistoletkun aiheuttama vuoto.</b> <ul style="list-style-type: none"> <li>Puhdista ja suorista poistoletku. Tarkista ja puhdista poistosuodatin säännöllisesti.</li> </ul>
	<b>Poistopumpun suodattimen kantta ei ole asetettu oikein.</b> <ul style="list-style-type: none"> <li>Aseta poistopumpun suodatin uudestaan paikalleen.</li> </ul>

## 54 VIANMÄÄRITYS

Oireet	Syy & Ratkaisu
<b>Laite ei toimi.</b>	<b>Toimintopaneeli on sammunut sen vuoksi, että mitään toimintoja ei ole tehty.</b> <ul style="list-style-type: none"> <li>Tämä on normaalia. Paina <b>Virta</b>-painiketta laitteen kytkemiseksi päälle.</li> </ul>
	<b>Laitteen virtajohto on irrotettu pistorasiasta.</b> <ul style="list-style-type: none"> <li>Varmista, että virtajohto on kunnolla liitetty toimivaan pistorasiaan.</li> </ul>
	<b>Vedensyöttö on pois päältä.</b> <ul style="list-style-type: none"> <li>Avaa vesihana kokonaan.</li> </ul>
	<b>Säätimiä ei ole asetettu oikein.</b> <ul style="list-style-type: none"> <li>Varmista, että ohjelman tiedot on asetettu oikein. Sulje luukku ja paina <b>Käynnistys/Pysäytys</b>-painiketta.</li> </ul>
	<b>Luukku on auki.</b> <ul style="list-style-type: none"> <li>Sulje luukku ja varmista, että luukun väliin ei jää mitään, mikä estäisi sen sulkeutumisen kunnolla.</li> </ul>
	<b>Katkaisin/sulake on lauennut/palanut.</b> <ul style="list-style-type: none"> <li>Tarkista rakennuksen katkaisimet/sulakkeet. Vaihda sulakkeet tai nollaa katkaisin. Laitteelle tulee olla erillinen haaroituspiiri. Kun virta palautuu, laite jatkaa ohjelmaa, jossa se pysähtyi.</li> </ul>
	<b>Säätimet on nollattava.</b> <ul style="list-style-type: none"> <li>Paina <b>Virta</b>-painiketta. Valitse sitten haluamasi ohjelma uudelleen ja paina <b>Käynnistys/Pysäytys</b>-painiketta.</li> </ul>
	<b>Käynnistys/Pysäytys-painiketta ei painettu ohjelman asettamisen jälkeen.</b> <ul style="list-style-type: none"> <li>Paina <b>Virta</b>-painiketta. Valitse sitten haluamasi ohjelma uudelleen ja paina <b>Käynnistys/Pysäytys</b>-painiketta. Laite sammuu, jos <b>Käynnistys/Pysäytys</b>-painiketta ei paineta tietyn ajan kuluessa.</li> </ul>
	<b>Erittäin alhainen vedenpaine.</b> <ul style="list-style-type: none"> <li>Tarkista rakennuksen toisesta hanasta, että kotitalouden vedenpaine on riittävä.</li> </ul>
<b>Laite lämmittää vettä tai muodostaa höyryä.</b> <ul style="list-style-type: none"> <li>Rumpu voi lakata toimimasta hetkeksi tietyissä vaiheissa, kun vettä lämmitetään turvallisesti asetettuun lämpötilaan.</li> </ul>	



Oireet	Syy & Ratkaisu
<b>Painikkeet eivät ehkä toimi oikein.</b>	<p><b>Child Lock (Lapsilukko) -valinta on päällä.</b></p> <ul style="list-style-type: none"> <li>Ota <b>Child Lock (Lapsilukko)</b> -valinta tarvittaessa pois päältä.</li> </ul>
<b>Luukku ei aukea.</b>	<p><b>Turvallisuussyistä luukkua ei voi avata, kun laite on käynnistynyt.</b></p> <ul style="list-style-type: none"> <li>Tämä on normaalia. Voit avata luukun turvallisesti, kun -kuvake on sammunut.</li> </ul>
<b>Laite ei ota kunnolla vettä.</b>	<p><b>Tulovesisuodatin on tukossa.</b></p> <ul style="list-style-type: none"> <li>Varmista, että täyttöventtiilien tulovesisuodattimet eivät ole tukossa.</li> </ul>
	<p><b>Täyttöletkut voivat olla taittuneet.</b></p> <ul style="list-style-type: none"> <li>Tarkista, että täyttöletkut eivät ole taittuneet eivätkä tukkeutuneet.</li> </ul>
	<p><b>Riittämätön vedensyöttö.</b></p> <ul style="list-style-type: none"> <li>Varmista, että sekä kuuma- että kylmävesihana on käännetty kokonaan auki.</li> </ul>
	<p><b>Kuuman ja kylmän veden täyttöletkut on liitetty väärin päin.</b></p> <ul style="list-style-type: none"> <li>Tarkista täyttöletkujen liitännät.</li> </ul>
<b>Laite ei poista vettä.</b>	<p><b>Taittunut poistoletku.</b></p> <ul style="list-style-type: none"> <li>Varmista, että poistoletku ei ole taittunut.</li> </ul>
	<p><b>Poistoletku sijaitsee yli 1,2 metrin korkeudella lattiasta.</b></p> <ul style="list-style-type: none"> <li>Varmista, että poistoletku ei ole yli 1,2 metrin korkeudella laitteen pohjasta.</li> </ul>
<b>Kaikkea pesuainetta ei annostella tai sitä ei annostella lainkaan.</b>	<p><b>Liian paljon pesuainetta käytetään.</b></p> <ul style="list-style-type: none"> <li>Noudata pesuaineen valmistajan ohjeita.</li> </ul>
	<p><b>Poistopumpun suodatin voi olla tukossa.</b></p> <ul style="list-style-type: none"> <li>Puhdista poistosuodatin.</li> </ul>

## 56 VIANMÄÄRITYS

Oireet	Syy & Ratkaisu
Ohjelma kestää tavallista pidempään.	<b>Pyykkimäärä on liian pieni.</b> <ul style="list-style-type: none"> <li>Lisää pyykin määrää, jotta laite voi jakaa pyykin tasaisesti.</li> </ul>
	<b>Raskaita ja kevyitä esineitä on samassa koneellisessa.</b> <ul style="list-style-type: none"> <li>Yritä aina pestä kerrallaan saman painoisia esineitä, jotta pyykki jakautuu tasaisesti linkouksen aikana.</li> </ul>
	<b>Pyykki on jakautunut epätasaisesti.</b> <ul style="list-style-type: none"> <li>Jaa pyykki käsin uudelleen, jos esineitä on kietoutunut toisiinsa.</li> </ul>
Ohjelman päätyminen on viivästynyt	<b>Pyykki on jakaantunut epätasaisesti tai vaahdonpoisto-ohjelma on käynnissä.</b> <ul style="list-style-type: none"> <li>Tämä on normaalia. Näytössä näkyvä jäljellä oleva aika on vain arvio kestosta. Todellinen aika voi vaihdella.</li> </ul>

### Suorituskyky

Oireet	Syy & Ratkaisu
Tahrat eivät lähde	<b>Pinttyneitä tahroja.</b> <ul style="list-style-type: none"> <li>Aiemmin pestyissä tuotteissa voi olla tahroja, jotka ovat pinttyneet. Tällaisia tahroja voi olla vaikea poistaa, ja ne voivat vaatia käsinpesua tai esikäsitteilyä lähteäkseen helpommin.</li> </ul>

Oireet	Syy & Ratkaisu
<b>Pyykki värjäätynyt tai tahriintuu</b>	<b>Valkaisu- tai huuhteluaine annostellaan liian nopeasti.</b> <ul style="list-style-type: none"> <li>Huuhteluainelokero on liian täynnä. Sen vuoksi valkaisu- tai huuhteluaine annostellaan liian nopeasti. Mittaa aina valkaisu- tai huuhteluaineen määrä ylitäytön välttämiseksi.</li> <li>Sulje pesuainelokeroa hitaasti.</li> </ul>
	<b>Valkaisu- tai huuhteluainetta lisättiin suoraan vaatteiden joukkoon rumpuun.</b> <ul style="list-style-type: none"> <li>Käytä aina pesuainelokeroa varmistaaksesi, että valkaisu- tai huuhteluaine annostellaan oikeaan aikaan ohjelman aikana.</li> </ul>
	<b>Vaatteita ei lajiteltu oikein.</b> <ul style="list-style-type: none"> <li>Pese aina tummat värit erillään vaaleista väreistä ja valkoisista värjäytymisten välttämiseksi.</li> <li>Älä koskaan pese voimakkaasti likaantuneita tuotteita samaan aikaan kevyesti likaantuneiden tuotteiden kanssa.</li> </ul>
<b>Pyykki rypistyy</b>	<b>Pyykkiä ei poisteta heti.</b> <ul style="list-style-type: none"> <li>Poista pyykki laitteesta aina heti ohjelman päätyttyä.</li> </ul>
	<b>Laite on liian täynnä.</b> <ul style="list-style-type: none"> <li>Laitteen voi laittaa täyteen, mutta rumpu ei saa pakkautua täysin tiiviiksi pyykistä. Laitteen luukun tulee sulkeutua helposti.</li> </ul>
	<b>Kuuman ja kylmän veden täyttöletkut on liitetty väärin päin.</b> <ul style="list-style-type: none"> <li>Huuhtelu kuumalla vedellä voi aiheuttaa rypyjä vaatteisiin. Tarkista täyttöletkujen liitännät.</li> </ul>
	<b>Linkousnopeus voi olla liian suuri.</b> <ul style="list-style-type: none"> <li>Aseta linkousnopeus vaatteille sopivaksi.</li> </ul>

## 58 VIANMÄÄRITYS

### Haju

Oireet	Syy & Ratkaisu
Laite haisee ummehtuneelta tai tunkkaiselta	<b>Rumpua ei ole puhdistettu asianmukaisesti.</b> <ul style="list-style-type: none"> <li>Suorita <b>Tub Clean (Koneen puhdistusohjelma)</b> säännöllisesti.</li> </ul>
	<b>Poistoletkua ei ole kiinnitetty kunnolla aiheuttaen lappoa (veden virtaamista takaisin laitteeseen).</b> <ul style="list-style-type: none"> <li>Varmista poistoletkua asentaessasi, että se ei taitu tai jää puristuksiin.</li> </ul>
	<b>Pesuainelokeroa ei ole puhdistettu säännöllisesti.</b> <ul style="list-style-type: none"> <li>Irrota ja puhdista pesuainelokeroa, erityisesti sen ylä- ja alaosa.</li> </ul>
	<b>Hajuja voi esiintyä, jos poistoletku ei ole kiinnitetty kunnolla aiheuttaen lappoa (veden virtaamista takaisin laitteeseen).</b> <ul style="list-style-type: none"> <li>Varmista poistoletkua asentaessasi, että se ei taitu tai jää puristuksiin.</li> </ul>
	<b>Jos pesuainelokeroa ei puhdisteta säännöllisesti, voi hajuja syntyä homeesta tai vierasaineista.</b> <ul style="list-style-type: none"> <li>Irrota ja puhdista pesuainelokeroa, erityisesti sen ylä- ja alaosa.</li> </ul>

### Kuivaaminen

Oireet	Syy & Ratkaisu
Kuivausongelma	<b>Tarkista vesihana.</b> <ul style="list-style-type: none"> <li>Älä ylitäytä. Tarkista, että pesukone tyhjentää asianmukaisen määrän vettä pyykistä. Jos pyykin määrä on liian pieni, rumpukuivaus ei toimi kunnolla. Lisää muutama pyyhe.</li> <li>Sulje vesihana.</li> </ul>
Kuivausaika on liian pitkä.	<b>Ympäristön lämpötila on liian alhainen.</b> <ul style="list-style-type: none"> <li>Varmista, että lämpötila on sallitulla alueella.</li> </ul>

Oireet	Syy & Ratkaisu
<b>Kuivausteho on liian alhainen tai heikko.</b>	<b>Kone ei saa vettä tarpeeksi. Vettä käytetään rummun nukkasihdin automaattiseen puhdistukseen kuivauksen aikana.</b> <ul style="list-style-type: none"><li>• Varmista, että vesihana on auki.</li></ul>
	<b>Vesi ei poistu kunnolla.</b> <ul style="list-style-type: none"><li>• Varmista, että poistosuodatin ei ole tukossa.</li></ul>
	<b>Kone on ylikuormittunut.</b> <ul style="list-style-type: none"><li>• Tarkista valitun ohjelman kuormituskyky. Lisää tarvittaessa aikakuivausohjelma.</li></ul>
	<b>Linkousnopeus on liian alhainen.</b> <ul style="list-style-type: none"><li>• Valitse kyseiselle pesuohjelmalle suurin sallittu linkousnopeus.</li></ul>
<b>Lämmintä ilmaa tulee ulos laitteen taka-osasta.</b>	<b>Laite tuottaa lämmintä ilmaa vaatteiden kuivaamiseksi.</b> <ul style="list-style-type: none"><li>• Lämmin ilma kuivaa vaatteet ja poistuu laitteen taka-osasta.</li></ul>

## 60 VIANMÄÄRITYS

### WiFi

Oireet	Syy & Ratkaisu
<b>Kodinkoneesi ja älypuhelimesi eivät ole yhteydessä WiFi-verkkoon.</b>	<b>Salasana WiFi-verkolle, johon yrität yhdistää, on virheellinen.</b> <ul style="list-style-type: none"> <li>Etsi älypuheliminesi yhdistetty WiFi-verkko ja poista se, minkä jälkeen rekisteröi laitteesi <b>LG ThinQ</b> -sovelluksella.</li> </ul>
	<b>Älypuhelimesi Mobiilidata on päällä.</b> <ul style="list-style-type: none"> <li>Kytke pois päältä älypuheliminesi <b>Mobiilidata</b> ja rekisteröi laite käyttäen WiFi-verkkoa.</li> </ul>
	<b>Langattoman verkon nimi (SSID) on asetettu väärin.</b> <ul style="list-style-type: none"> <li>Langattoman verkon nimi (SSID) tulee olla yhdistelmä englantilaisten aakkosten kirjaimia ja numeroita (älä käytä erikoismerkkejä).</li> </ul>
	<b>Reitittimen taajuus ei ole 2,4 GHz.</b> <ul style="list-style-type: none"> <li>Vain 2,4 GHz:n reitittimen taajuus on tuettu. Aseta langaton reititin 2,4 GHz:n taajuuteen ja yhdistä laite langattomaan reitittimeen. Tarkastaaksesi reitittimen taajuuden ole yhteydessä Internet-palveluntarjoajaasi tai reitittimen valmistajaan.</li> </ul>
	<b>Laitteen ja reitittimen välinen etäisyys on liian suuri.</b> <ul style="list-style-type: none"> <li>Jos laitteen ja langattoman reitittimen välinen etäisyys on liian suuri, signaali voi olla heikko ja yhteys ei välttämättä asennu oikein. Siirrä reitintä niin, että se on lähempänä laitetta.</li> </ul>

### Asiakaspalvelu ja huolto

Ota yhteyttä LG Electronics -huoltoon.

- Löydät valtuutetun LG Electronics -huollon käymällä sivustollamme osoitteessa **www.lg.com** ja noudattamalla siellä olevia ohjeita.
- Itse suoritettavaa huoltoa ei suositella, sillä laite voi vaurioitua lisää ja takuu mitätöityä.
- Asetuksessa (EU) 2019/2023 mainitut varaosat ovat saatavilla vähintään 10 vuoden ajan.

# Muistiinpanoja

# Muistiinpanoja





## BRUGERVEJLEDNING

# VASKEMASKINE

---



Læs denne vejledning grundigt, før du begynder installationen. Dette vil forenkle installationen og sikre, at produktet installeres korrekt og sikkert. Opbevar denne vejledning i nærheden af produktet efter installation til fremtidig brug.

**DANSK**

P4AOTH1WE  
CV40T6N2E

[www.lg.com](http://www.lg.com)

Copyright © 2021 LG Electronics Inc. Alle rettigheder forbeholdes

# INDHOLDSFORTEGNELSE

Denne vejledning kan indeholde billeder og andet, som adskiller sig fra den model, du har købt.

Denne vejledning er underlagt revidering foretaget af fabrikanten.

## SIKKERHEDSINSTRUKTIONER

LÆS ALLE VEJLEDNINGER FØR BRUG.....	3
ADVARSEL.....	3
VÆRNE OM MILJØET .....	8

## INSTALLATION

Dele og specifikationer.....	10
Krav til installationssted .....	12
Udpakning af apparatet.....	14
Indstilling af produktet.....	15
Tilslutning af vandtilførselsslange .....	16
Installation af afløbsslangen .....	18

## BETJENING

Betjeningsoversigt.....	19
Betjeningspanel .....	21
Forberedelse af vasketøj.....	24
Tilsætning af vaskemiddel og skyllemiddel.....	25
Programtabel .....	28
Tørreprogram.....	35
Ekstra indstillinger og funktioner .....	38

## SMARTE FUNKTIONER

LG ThinQ-app.....	41
Smart Diagnosis .....	44

## VEDLIGEHOLDELSE

Rengøring efter hver vask .....	46
Rengøring af apparatet med jævne mellemrum og udførelse af en nødvandudtømning.....	47

## FEJLFINDING

Før du tilkalder service .....	50
--------------------------------	----

# SIKKERHEDSINSTRUKTIONER

## LÆS ALLE VEJLEDNINGER FØR BRUG

Hensigten med de følgende sikkerhedsmæssige retningslinjer er at modvirke uforudsete risici og beskadigelse forårsaget af uforansvarlig eller forkert betjening af produktet.

Retningslinjerne er opdelt i 'ADVARSEL' og 'FORSIGTIG' som beskrevet herunder.

DANSK

### Sikkerhedsmeddelelser

 Dette symbol vises for at gøre opmærksom på problemer og betjening, som kan medføre risici. Læs teksten ved dette symbol omhyggeligt, og følg instruktionerne for at undgå risici.

 **ADVARSEL**  
Dette viser, at manglende overholdelse af instruktionerne kan medføre alvorlig tilskadekomst eller død.

 **FORSIGTIG**  
Dette viser, at manglende overholdelse af instruktionerne kan medføre mindre alvorlig personskade eller beskadigelse af produktet.

## ADVARSEL

### ADVARSEL

For at reducere risikoen for eksplosion, brand, død, elektrisk stød, personskade eller skoldning under brug af dette produkt, skal de følgende grundlæggende forsigtighedsregler overholdes, herunder disse:

### Teknisk sikkerhed

- Dette produkt kan bruges af børn i alderen fra 8 år og opefter og personer med nedsatte fysiske, sensoriske eller mentale evner eller personer med manglende erfaring og viden, hvis de har været under

## 4 SIKKERHEDSINSTRUKTIONER

---

opsyn eller er blevet instrueret i anvendelse af produktet på en sikker måde og forstår farerne, der er forbundet med anvendelse af det. Børn må ikke lege med produktet. Rengøring og brugervedligeholdelse må ikke udføres af børn uden opsyn.

- Børn under 3 år bør holdes væk fra produktet, medmindre de er under konstant opsyn.
- Hvis strømledningen er beskadiget, skal den udskiftes af leverandøren, dennes serviceagent eller ligeledes kvalificerede personer, for at undgå fare.
- Udluftningsåbninger må ikke tildækkes af et tæppe.
- Dette apparat må kun anvendes i hjemmet.
- Brug en ny slange eller det nye slangesæt, der leveres med produktet. Genbrug af gamle slanger kan forårsage vandlækage og efterfølgende ejendomsskader.
- Vandtrykket skal være mellem 0,1 MPa og 1,0 MPa.

### Maksimumkapacitet

Den maksimale kapacitet i visse programmer for tørt tøj der skal vaskes er **Vask (8 kg)/Tørring (6 kg)**.

Den anbefalede maksimumkapacitet for hvert vaskeprogram kan variere. For at få gode vaskeresultater bedes du se **Programtabel** i kapitlet **DRIFT** for yderligere oplysninger.

### Teknisk sikkerhed ved brug af tørretumbleren.

- Tør ikke uvasket tøj i produktet.
- Tøj, der er blevet tilsmudset med substanser såsom madolie, acetone, alkohol, benzin, kerosen, pletfjerner, terpentiner, voks og voksfjerner, skal vaskes i varmt vand med en ekstra mængde vaskemiddel, før det tørres i produktet.
- Stop aldrig produktet før afslutningen af dets tørrecyklus, medmindre alt tøjet hurtigt fjernes og spredes ud, så varmen kan bortledes.
- Genstande som skumgummi (latex skum), badehætter, vandtætte stoffer, gummibelagte genstande og tøj eller puder med skumgummibetræk må ikke tørres i produktet.

- Blødgøringsmidler og andre lignende produkter skal bruges ifølge deres vejledninger.
- Fjern alle genstande fra lommer, såsom lightere og tændstikker.
- Produktet må ikke bruges, hvis der er brugt industrikemikalier til rensning.

## Installation

- Forsøg aldrig at betjene produktet, hvis det er beskadiget, fungerer dårligt, er delvist demonteret eller har manglende eller ødelagte dele, inklusive beskadiget ledning eller stik.
- Dette apparat må kun transporteres af to eller flere personer, der holder godt fast i apparatet.
- Undlad at installere apparatet et fugtigt og støvet sted. Undlad at installere og opbevare apparatet udenfor og på et område, der er udsat for vejrforhold såsom direkte sollys, vind eller regn eller temperaturer under frysepunktet.
- Kontroller, at stikket er skubbet helt ind i strømstikket.
- Tilslut ikke apparatet til stikdåser, strømforsyningsenhed eller forlængerledninger.
- Forsøg ikke på nogen måde at ændre det stik, der følger med produktet. Hvis stikket ikke passer til strømstikket, skal en passende strømkilde installeres af en elektriker.
- Dette apparat er udstyret med en strømledning med jordleder og et jordstrømstik (jordforbindelsesstift). Strømstikket skal sættes i en egnet stikkontakt, som er installeret og jordforbundet/jordet i overensstemmelse med alle lokale regler og forordninger.
- Forkert tilslutning af jordleder kan medføre risiko for elektrisk stød. Kontakt en kvalificeret elektriker eller servicetekniker, hvis der er tvivl om, hvorvidt produktet er jordforbundet på korrekt vis.
- Dette produkt må ikke installeres bag ved en dør, der kan låses, en skydedør eller en dør med hængsler på den modsatte side af produktet, således at fuld åbning af produktets luge hindres.

## Betjening

- Anvend ikke nogen skarpe genstande på kontrolpanelet til at betjene apparatet.

## 6 SIKKERHEDSINSTRUKTIONER

---

- Forsøg ikke at adskille nogen paneler eller demontere apparatet.
- Undlad at reparere eller udskifte produktets dele. Alle reparationer og alt servicearbejde skal udføres af kvalificerede serviceteknikere, med mindre andet anbefales specifikt i denne brugervejledning. Brug kun autoriserede fabriksdele.
- Tryk ikke hårdt ned på lugen, når den står åben.
- Sæt ikke dyr såsom kæledyr ind i produktet.
- Vask ikke gulvtæpper, måtter, sko eller tæpper til hunde/katte eller andre ting end tøj eller lagner i denne maskine.
- Hold området under og rundt om maskinen frit for brændbare materialer, såsom fnug, papir, klude, kemikalier osv.
- Efterlad ikke produktets luge åben. Børn kan hænge i lugen eller kravle ind i produktet, og komme til skade eller forårsage produktskade.
- Vask eller tør aldrig tøj, der er blevet vasket i, rensset i, skyllet i eller påført brandfarlige eller eksplosive stoffer (f.eks. voks, voksfjerner, olie, maling, benzin, fedtopløser, opløsningsmidler til tørrensning, petroleum, råolie, pletfjerner, terpentiner, vegetabilsk olie, madolie, acetone, alkohol osv.). Forkert brug kan medføre brand eller eksplosion.
- Brug eller opbevar ikke brændbare eller letantændelige stoffer (æter, benzen, alkohol, kemikalier, LPG, brændbar spray, benzin, fortyndere, petroleum, insektgift, luftfriskere, kosmetik osv.) i nærheden af apparatet.
- Stik aldrig hænderne ind i maskinen, mens den kører. Vent, indtil tromlen er standset helt.
- Rør ikke ved lugen under et program med høj temperatur.
- Hvis der lækker vand fra apparatet eller det løber over, skal stikket tages ud og du skal kontakte LG Electronics-kundesupportcenter.
- Sluk for vandhaner for at aflaste trykket på slanger og ventiler og for at minimere lækage, hvis der skulle opstå brud. Kontrollér påfyldningsslangernes tilstand; de skal udskiftes efter 5 år.
- Hvis der opstår gasudslivning (isobutan, propan, naturgas osv.) i hjemmet, må du ikke røre ved maskinen eller stikket. Udluft området øjeblikkeligt.

- Hvis afløbsslangen eller indløbsslangen fryser om vinteren, må maskinen først bruges, når disse er tøet op.
- Opbevar alle vaskemidler, blødgøringsmidler og blegemidler utilgængeligt for børn.
- Stikket og apparatets knapper må ikke berøres med våde hænder.
- Undlad at bøje kablet for meget eller at anbringe noget tungt på det.
- Undgå at røre ved vand der drænes fra apparatet under vask.
- Sørg for, at afløbet fungerer korrekt. Hvis vand ikke drænes ordentligt, kan dit gulv blive oversvømmet.
- Når lufttemperaturen er høj, og vandtemperaturen er lav, kan der forekomme kondens, der gør gulvet vådt.
- Tør snavs eller støv af kontakterne på strømstikket.

### Vedligeholdelse

- Træk stikket ud af enheden, inden du rengør maskinen. Indstilling af kontrollerne til OFF eller standby afbryder ikke denne maskine fra strømforsyningen.
- Sæt strømstikket godt ind i stikkontakten, når du har fjernet evt. fugt og støv fuldstændigt.
- Undlad at sprøjte vand ind i eller uden på produktet for at rengøre det.
- Træk aldrig apparatets stik ud ved at trække i strømkablet. Grib altid godt fast i strømstikket, og træk det lige ud af stikkontakten.
- Kun kvalificeret servicepersonale fra LG Electronics-servicecenter må adskille, reparere eller ændre apparatet.

### Bortskaffelse

- Før bortskaffelse af et gammelt apparat skal stikket trækkes ud. Skær ledningen af tæt ved maskinens bagside for at forhindre misbrug.
- Alle emballagematerialer (f.eks. plastikposer og flamingo) skal bortskaffes omgående, så børn ikke kommer i nærheden af dem. Emballagematerialerne kan forårsage kvælning.
- Tag lugen af, inden du bortskaffer eller kasserer dette produkt, så børn eller små dyr ikke kan smække sig inde.

## 8 SIKKERHEDSINSTRUKTIONER

---

### VÆRNE OM MILJØET

#### Miljømæssige og økonomiske tips

##### Energi- og vandforbrug

- Vand- og energiforbrug kan påvirkes af vægtbelastningen. For at få det bedste ud af dit apparat, skal du påfylde den maksimale mængde tørt tøj til det specifikke program.
- De mest effektive programmer med hensyn til energiforbrug er generelt dem, der udføres ved lavere temperaturer og længere varighed.
- Støj og resterende fugtighedsindhold påvirkes af omdrejningshastigheden: jo højere omdrejningshastighed i centrifugeringsfasen, desto højere er støjen og desto lavere resterende fugtighedsindhold.
- Når vasketøjet placeres jævnt op til den kapacitet, som fabrikanten angiver for de respektive programmer, vil det bidrage til energi- og vandbesparelser.
- Systemet til automatisk genkendelse af belastning vil hjælpe med at reducere mængden af vand- og energiforbrug ved vask af mindre tøj mængder.
- Brug det hurtige program til små mængder af mindre beskidt tøj.
- Vaskemidler til koldt vand kan være lige så effektivt ved lavere temperaturer (omkring 20 °C). Ved at indstille til 20 °C vil du forbruge mindre energi end ved 30 °C eller højere temperaturer.

##### Vaskemiddel

- Vaskemiddel skal bruges i overensstemmelse med vejledningen fra vaskemiddelproducenten og vælges i henhold til tøjets type, farve, graden af snavs og vasketemperatur. Brug kun vaskemidler, der er egnede til frontbetjente vaskemaskiner.
- Brug mindre vaskemiddel ved mindre mængder.
  - Halv tøj mængde: 1/2 af normal dosering.
  - Minimal tøj mængde: 1/3 af fyldt maskine.



## Vælg ekstra indstillinger og funktioner

- Vælg vandtemperaturen, der passer til den type vasketøj, du vasker. Følg vaskeanvisningerne på tøjet for at opnå det bedste resultat.
- Denne forvaskindstilling anbefales, når der vaskes meget snavset tøj.

## Når du anvender et tørreprogram

- For at spare energi skal du vælge den højst mulige centrifugeringshastighed for vaskeprogrammet, når du tørrer i en tørretumbler.
- For at få mest mulig tørring skal du sørge for, at alt tøj er af lignende stof og tykkelse.
- Når du kun vælger tørring, køres centrifugering automatisk for at spare energi.

## Bortskaffelse af dit gamle apparat



- Dette symbol med en affaldsspand med kryds over angiver at elektrisk og elektronisk affald (WEEE) skal bortskaffes og genbruges korrekt, adskilt fra kommunens husholdningsaffald.
- Gamle elektriske produkter kan indeholde farlige stoffer, så når du bortskaffer dit gamle apparat på korrekt vis, hjælper du med at forhindre mulige negative konsekvenser for miljø og mennesker. Dit gamle apparat kan indeholde dele som kan genbruges, fx til at reparere andre produkter, eller værdifulde materialer som kan genbruges og derved begrænse spild af værdifulde ressourcer.
- Du kan enten tage apparatet til den butik hvor du købte det, eller kontakte dit lokale affaldskontor angående oplysninger om det nærmeste, autoriserede WEEE-samlepunkt. Find de sidste nye oplysninger for dit land på [www.lg.com/global/recycling](http://www.lg.com/global/recycling).

## 10 INSTALLATION

# INSTALLATION

## Dele og specifikationer

### BEMÆRK

- Udseende og specifikationer kan ændres uden varsel med henblik på at forbedre apparatets kvalitet.

### Set forfra

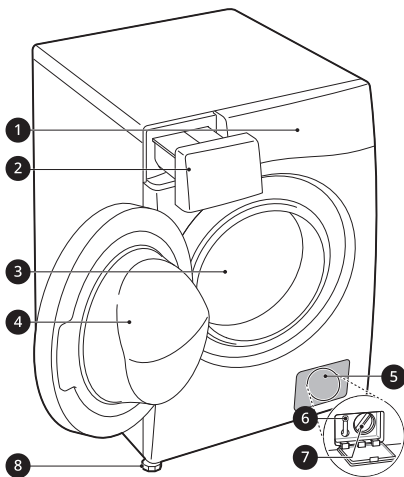

- ❶ Betjeningspanel
- ❷ Sæbeskuffe
- ❸ Tromle
- ❹ Låge
- ❺ Dæksellåg
- ❻ Aftåpningsprop
- ❼ Afløbspumpens filter
- ❽ Nivelleringsfødder

### Set bagfra

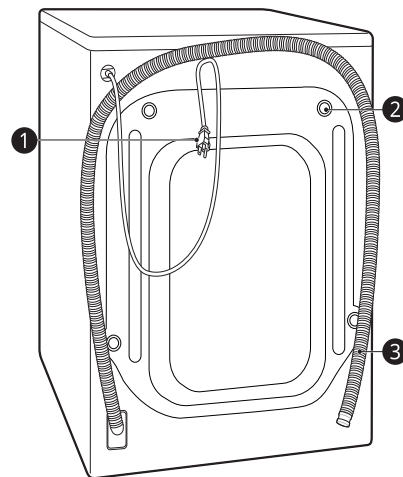

- ❶ Strømskik
- ❷ Transportbolte
- ❸ Afløbsslange

## Tilbehør

\*1 Det medfølgende tilbehør varierer afhængigt af den købte model.

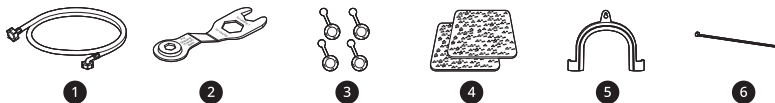

1	Indløbsslange til koldt vand	4	Skridsikre puder*1
2	Skruenøgle	5	Vinkelholder til fastgørelse af afløbsslange
3	Propper til dækning af huller fra transportbolte	6	Monteringsrem*1

DANSK

## Specifikationer

Model	P4AOTH1WE, CV40T6N2E
Strømforsyning	220-240 V~, 50 Hz
Produktvægt	73 kg

### Dimension(mm)

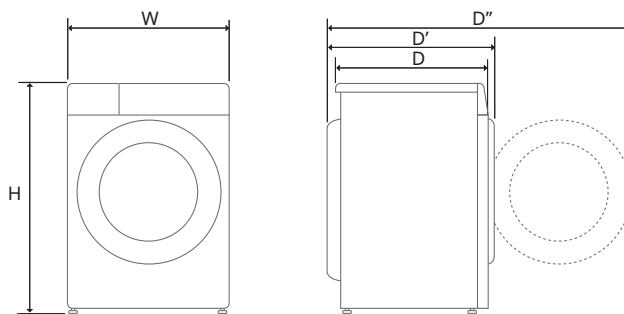

W	600	D	565	D''	1100
H	850	D'	620		

## 12 INSTALLATION

### Krav til installationssted

Før du installerer apparatet, skal du kontrollere følgende oplysninger for at sikre, at apparatet installeres et korrekt sted.

#### Installationsplacering

- Dette apparat skal installeres på fast gulv for at minimere vibrationer under centrifugeringscyklussen. Betongulve er bedst, da det er langt mindre udsat for vibrationer under centrifugeringscyklussen end trægulvbrædder eller et gulvtæppe.
- Hvis det ikke kan undgås at placere produktet ved siden af et gas- eller kulkomfur, skal isoleringsmateriale anbringes mellem de to apparater. Isoleringsmaterialet (850 x 600 mm) skal være dækket af aluminiumsfolie på den side, som vender ind mod komfuret.
- Installer apparatet, hvor en servicemontør har let adgang til det, hvis reparation skulle blive nødvendig.
- Ved installation af maskinen justeres alle fire fødder ved hjælp af den medfølgende skruenøgle til transportboltene for at sikre, at maskinen står stabilt.

#### Installation på gulv

For at sikre tilstrækkelig afstand til vandindløbsslanger, afløbsslange og luftstrøm, skal der være mindst 20 mm afstand på siderne og 100 mm bag apparatet. Sørg for at tage højde for

væg-, dør- eller gulvlister, der kan øge de krævede afstande.

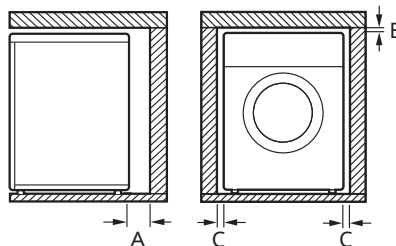

<b>A</b>	100 mm
<b>B</b>	5 mm
<b>C</b>	20 mm

#### ⚠ ADVARSEL

- Dette apparat må kun bruges i husholdningen og må ikke anvendes i mobile enheder.

#### BEMÆRK

- Forsøg aldrig at udligne et ujævnt gulv ved at lægge stumper af træ, pap eller lignende materialer under produktet.

#### Trægulve (hængende gulve)

Når du installerer apparatet på trægulve, skal du bruge gummidupper for at reducere overdreven vibration og ubalance. Trægulve eller ophængt gulv

kan bidrage til overdreven vibration og ubalance, fejl og funktionsfejl.

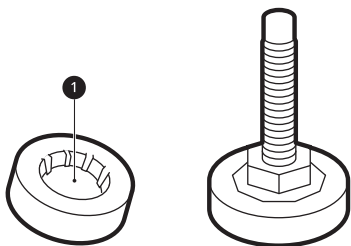

- For at reducere vibrationer anbefaler vi at placere gummidupper med en tykkelse på mindst 15 mm ① under hver af apparatets fødder, fastgjort til mindst to gulvbjælker med skruer.
- Hvis det er muligt, installeres apparatet i et hjørne, da gulvet er mest stabilt der.
- Monter gummidupperne for at reducere vibrationer.

### ⚠ FORSIGTIG

- Hvis apparatet er installeret på et ustabil gulv (f.eks. trægulv), dækker garantien ingen skader og omkostninger, der følger af installation på det ustabile gulv.

### BEMÆRK

- Du kan købe gummidupper (delnr. **4620ER4002B**) fra LG-servicecenteret.

### Ventilation

- Kontroller, at luftcirkulationen omkring produktet ikke blokeres af tæpper, måtter osv.

### Omgivende temperatur

- Produktet må ikke installeres i rum, hvor temperaturen kan falde til under frysepunktet. Frosne slanger kan sprænge under tryk. Den elektroniske kontrolenhed kan være upålidelig ved temperaturer under frysepunktet.
- Hvis produktet leveres om vinteren, og temperaturen er under frysepunktet, skal produktet efterlades ved stuetemperatur i et par timer, inden det tages i brug.

### Elektriske forbindelser

- Der må ikke benyttes forlængerledning eller dobbelt adapter.
- Træk altid stikket ud og sluk for vandforsyningen efter brug.
- Produktet skal være forbundet til et strømudtag med jordforbindelse i overensstemmelse med gældende forskrifter for elektriske ledninger.
- Produktet skal stå placeret på en sådan måde, at det er nemt at komme til strømudtaget.
- Der skal findes et strømstik inden for 1 meters afstand fra apparatet.

### ⚠ ADVARSEL

- Reparationer af apparatet må kun udføres af en autoriseret servicetekniker. Reparationer, som udføres af en uerfaren person, kan forårsage skader eller alvorlige fejl. Kontakt dit lokale autoriserede LG-servicecenter.
- Strømstikket skal sættes i en egnet stikkontakt, som er installeret på behørig vis og jordforbundet i overensstemmelse alle lokale regler og forordninger.

## 14 INSTALLATION

### Udpakning af apparatet

#### Løfte produktet ud af bundemballagen

\* Denne funktion varierer afhængigt af den købte model.

Efter fjernelse af papret og forsendelsesmateriale, løftes apparatet ud af bundemballagen.

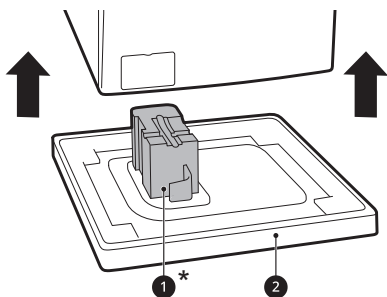

- Kontrollér, at transportstøtten 1\* løftes af sammen med bunden og ikke sidder fast på bunden af apparatet.
- Hvis du skal lægge apparatet ned for at fjerne papbunden 2, skal du altid beskytte den side af apparatet og lægge det forsigtigt på siden. Læg ikke apparatet på forsiden eller bagsiden.

#### Fjernelse af transportboltenheder

Fjern transportskruer og -holdere for at forhindre, at apparatet udsættes for svær vibration og brud.

- 1 Start med de to nederste transportbolte 1, brug en skruenøgle (medfølger) til at løsne

transportboltene helt ved at dreje dem mod uret.

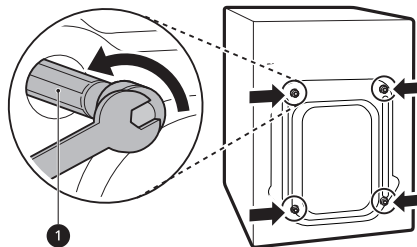

- 2 Fjern transportbolte ved forsigtigt at vride dem ud.

- 3 Påsætning af hulhætter.

- Find hulhætterne 2, som medfølger i tilbehørspakken, eller som er fastgjort på bagsiden.

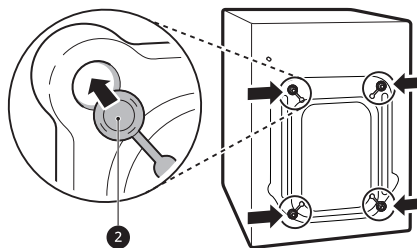

#### BEMÆRK

- Gem transportskruerne og -holderne til fremtidig brug.
- Transportér dette apparat på følgende måde for at undgå brud:
  - Transportboltene er monteret igen.
  - Netledningen er fastgjort på bagsiden af apparatet.

## Indstilling af produktet

### Kontrol af nivellering

Når du skubber kanterne på toppladen diagonalt ned, bør apparatet overhovedet ikke bevæge sig op og ned (kontrollér begge retninger).

- Hvis produktet vipper når du presser på toppladen diagonalt, skal fødderne justeres igen.
- Kontrollér, om apparatet står helt jævnt efter installationen.

### BEMÆRK

- Trægulv eller ophængt gulvbelægning kan bidrage til overdreven vibration og ubalance. Det kan være nødvendigt at overveje armering eller afstivning af trægulvet for at stoppe eller reducere overdreven støj og vibrationer.

### Justering og nivellering af fødderne

Når apparatet installeres, skal det nivelleres og stå helt vater. Hvis apparatet ikke er nivelleret og vater, kan det blive beskadiget eller måske ikke fungere korrekt.

- 1 Drej nivelleringsfødderne som nødvendigt, hvis gulvet er ujævnt.
  - Indsæt ikke træstykker osv. under fødderne.
  - Sørg for, at alle fire fødder er stabile og hviler på gulvet.

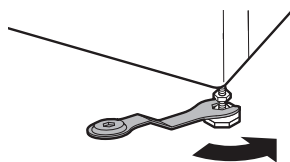
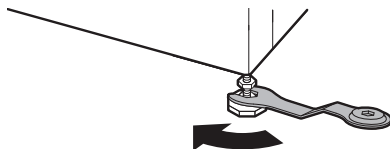

### BEMÆRK

- Installer ikke vaskemaskinen på en sokkel, et stativ eller en forhøjet overflade, medmindre den er fremstillet af LG Electronics til brug med denne model.

- 2 Kontrollér, at apparatet står helt lige ved hjælp af et vaterpas **1**.

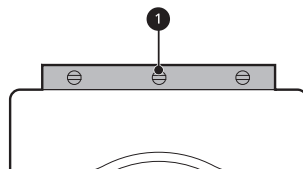

- 3 Fastgør nivelleringsfødderne med låsemøtrikkerne **2** ved at dreje modsat urets retning mod bunden af apparatet.

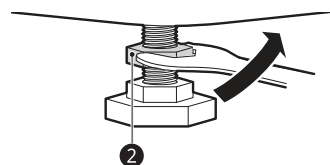

- 4 Kontrollér, om alle låsemøtrikker i bunden af apparatet er fastgjort korrekt.

### BEMÆRK

- Korrekt placering og indstilling af apparatet sikrer lang levetid og stor driftssikkerhed.

## 16 INSTALLATION

### BEMÆRK

- Apparatet skal være 100 % i vater og stå sikkert og stabilt på et hårdt, fladt gulv.
- Den må ikke 'vippe' på tværs af hjørnerne under brug.
- Apparatets fødder må ikke blive våde. Hvis de bliver våde, kan det medføre vibration eller støj.

### Brug af skridsikre puder

Denne funktion varierer afhængigt af den købte model.

Hvis du installerer maskinen på en glat overflade, kan den bevæge sig pga. store vibrationer. Hvis maskinen ikke står i vater, kan der opstå funktionsfejl via støj og vibration. Hvis dette forekommer, skal der monteres skridsikre puder under de justerbare fødder, og maskinen skal igen indstilles til at stå i vater.

- 1 Rengør gulvet for at påsætte de skridsikre puder.
  - Brug en tør klud til at fjerne fremmedlegemer og fugt og rengøre. Hvis der fortsat er fugt, kan de skridsikre puder glide.
- 2 Indstil produktets hældning, når det er placeret i installationsområdet.
- 3 Placer den klæbende side ① af de skridsikre puder på gulvet.
  - Det mest effektive er at installere de skridsikre puder under de forreste fødder. Hvis det er vanskeligt at anbringe puderne under de forreste fødder, skal de

anbringes under de bageste fødder.

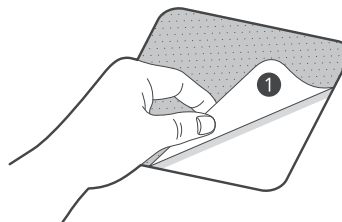

- 4 Placer apparatet på de skridsikre puder.

- Fastgør ikke den klæbende side ① af de skridsikre puder på apparatets fødder.

### BEMÆRK

- Yderligere skridsikre puder fås hos LG Electronics servicecenter.

## Tilslutning af vandtilførselsslange

### Bemærkning til tilslutning

- Vandtrykket skal være mellem **0,1 MPa** og **1,0 MPa** (1,0 - 10,0 kgf/cm<sup>2</sup>). Hvis vandtrykket er mere end **1,0 MPa**, skal der installeres en dekompressionsanordning.
- Tjek jævnligt vandtilførselsslansens tilstand og udskift om nødvendigt vandtilførselsslangen.

### BEMÆRK

- Stram ikke vandtilførselsslangen og brug ikke mekaniske enheder til at stramme den på indløbsventilerne.
- Ingen yderligere tilbagestrømningsbeskyttelse



påkrævet med hensyn til forbindelse til vandindløbet.

## Kontrol af gummipakning

To gummipakninger ❶ leveres med vandtilførselsslangerne. De bruges til at forhindre vandlækager. Kontrollér, at tilslutningen til vandhanerne er helt tætte.

- Brug ikke mekaniske enheder, såsom en tang, til at stramme vandtilførselsslangerne. Kontrollér, at den kurvede ende af vandtilførselsslangen er sluttet til apparatet.

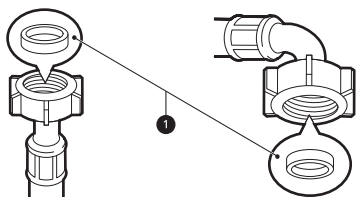

## Tilslutning af slangen til vandhanen

### Tilslutning af slange med skrueanordning til vandhane med gevind

Skrue indløbsslangekoblingen på vandforsyningshanen. Håndspænd kun ved hjælp af en blød klud. Stram ikke forsyningsslangen med nogen mekanisk enhed.

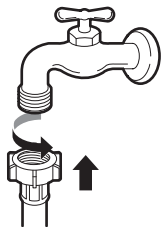

## BEMÆRK

- Efter tilslutning af vandindløbsslangen til vandhanen, skal du åbne vandhanen for at skylle fremmedlegemer (snavs, sand, savsmuld osv.) ud af slangerne. Lad vandet løbe ned i en spand og tjek vandtemperaturen.

DANSK

## Tilslutning af slangen til apparatet

Skrue indløbsslangen på vandindløbsventilen på bagsiden af apparatet.

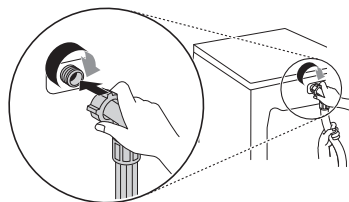

- Tilslut ikke slangen til varmtvandstilførslen for modeller med et vandindløb. Tilslut kun koldt vandtilførslen.

## BEMÆRK

- Hvis slangen lækker vand efter tilslutning, så gentag samme procedure. Brug en almindelig vandhane til vandtilførslen. Hvis hanen er firkantet eller for stor, så fjern justeringspladen, før du sætter hanen i adapteren.
- Kontrollér, at slangen ikke er bøjet eller klempt.

## 18 INSTALLATION

### Installation af afløbsslangen

#### Installation af drænslangen med albueholderen

Afløbsslangen må ikke placeres højere end **100 cm** over gulvet. Ellers udtømmes vand i apparatet muligvis ikke, eller det udtømmes langsomt.

- Man kan forhindre vandskader på gulvet ved at installere afløbsslangen korrekt.

- Når afløbsslangen placeres i en vask, skal den fastgøres med en kæde.

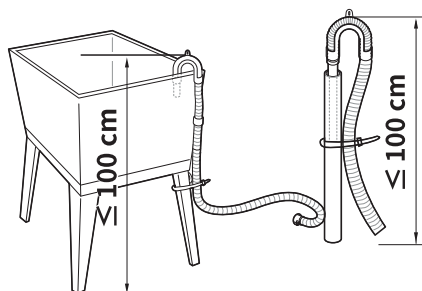
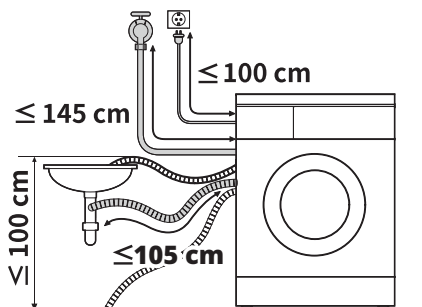
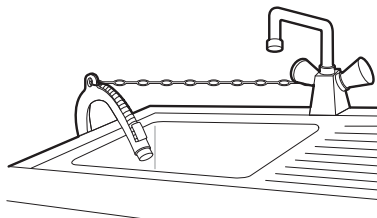

- Hvis afløbsslangen er for lang, må den ikke tvinges ind i apparatet. Dette vil medføre unormal støj.

# BETJENING

## Betjeningsoversigt

### Brug af apparatet

Før den første vask, skal vaskeprogrammet **Cotton (Bomuld)** vælges og en halv mængde vaskemiddel tilføjes. Start apparatet uden tøj. Dette vil fjerne eventuelle rester og vand fra tromlen, som kan være blevet efterladt under produktionen.

- 1 Sortér tøjet efter stoftypen, graden af snavs, farve og mængden, der skal vaskes.

- 2 Åbn lugen, og læg vasketøjet ind i apparatet.

### ⚠ FORSIGTIG

- Før du lukker lågen, skal du sikre dig, at alt tøj og genstande er inde i tromlen og ikke hænger fast på gummidørpakningen, hvor de vil blive fanget, når lågen lukkes. Hvis du ikke gør det, kan lågeforsøglingen og tøjet blive beskadiget.

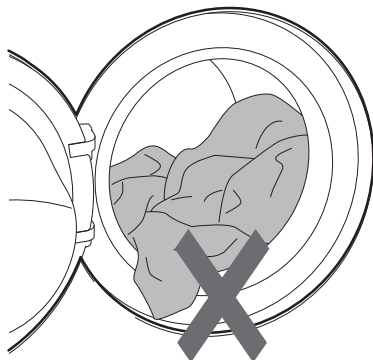

- 3 Luk lugen.

### ⚠ FORSIGTIG

- Fjern genstande fra den fleksible lågeforsøglingsspakning for at forhindre skader på tøj og lågeforsøglingsspakning.

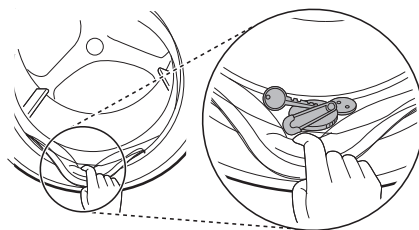

- 4 Tilsæt rengøringsmidler og/eller vaskemiddel og skyllemiddel.

- Tilsæt en passende mængde vaskemiddel i sæbeskuffen. Hvis det ønskes, kan der fyldes blegemiddel eller skyllemiddel i de dertil indrettede rum i sæbeskuffen.

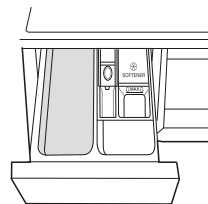

- 5 Tryk på knappen **Tænd/sluk** for at tænde for apparatet.



## 20 BETJENING

---

### 6 Vælg det ønskede vaskeprogram.

- Tryk på programknappen gentagne gange, eller drej knappen til valg af program, indtil det ønskede program er valgt.
- Vælg nu en vasketemperatur og centrifugeringshastighed. Vær opmærksom på vaskeanvisningen på dit tøj.

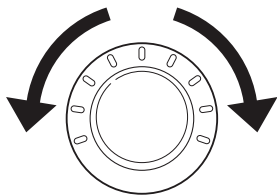

### 7 Start vaskeprogram.

- Tryk på knappen **Start/Pause** for at starte programmet. Apparatet ryster lidt uden vand for at måle vasketøjets vægt. Hvis der ikke trykkes på knappen **Start/Pause** inden for et bestemt tidsrum, lukker apparatet ned og alle indstillinger går tabt.

### 8 Afslutning af vaskeprogram.

- Der lyder en melodi, når cyklusen er færdig. Tag straks tøjet ud af apparatet for at mindske krøller.

# Betjeningspanel

Det faktiske kontrolpanel kan variere fra model til model.

## Funktioner på betjeningspanel

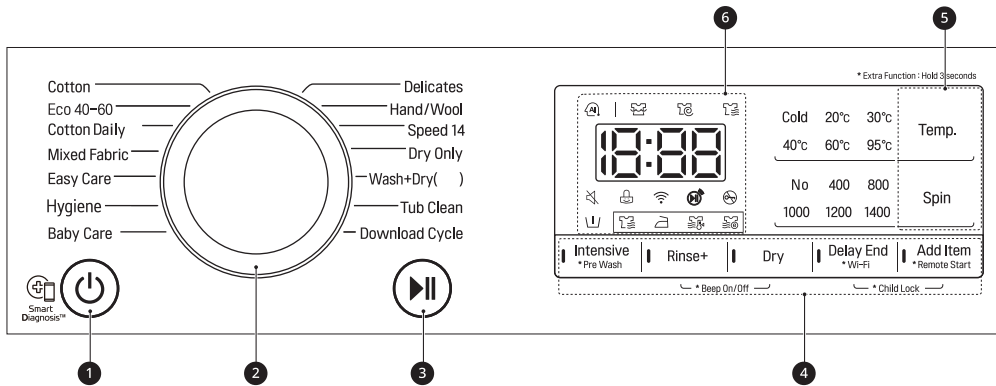

DANSK







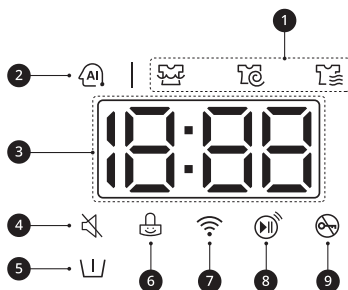

	Beskrivelse
1	<p><b>Tænd/sluk -knap</b></p> <ul style="list-style-type: none"> <li>Tryk på denne knap for at tænde for vaskemaskinen.</li> </ul>
2	<p><b>Programknap</b></p> <ul style="list-style-type: none"> <li>Forskellige vaskeprogrammer er tilgængelige i henhold til typen af tøj.</li> <li>Lampen lyser for at angive det valgte tørreprogram.</li> </ul> <p><b>BEMÆRK</b></p> <ul style="list-style-type: none"> <li><b>Wash+Dry (Vask+Tørring)():( )</b> indikerer tørrekapaciteten, som varierer på modellerne.</li> </ul>
3	<p><b>Start/Pause -knap</b></p> <ul style="list-style-type: none"> <li>Denne knap bruges til at starte vaskeprogrammet eller stoppe vaskeprogrammet midlertidigt.</li> <li>Tryk på knappen, hvis der er behov for at stoppe vaskeprogrammet midlertidigt.</li> </ul>

## 22 BETJENING

	Beskrivelse
4	<p><b>Ekstra indstillinger og funktioner</b></p> <ul style="list-style-type: none"> <li>• For at bruge de ekstra funktioner skal du trykke på og holde den tilsvarende knap nede i 3 sekunder.</li> <li>• Her kan du vælge et ekstra vaskeprogram, og lampen tænder, når det vælges.</li> </ul> <p><b>Remote Start (Fjernbetjent Start)</b></p> <p>Med appen <b>LG ThinQ</b> kan du bruge en smartphone til at fjernstyre dit apparat.</p> <ul style="list-style-type: none"> <li>• For at kunne bruge funktionen skal du se <b>SMARTE FUNKTIONER</b>.</li> </ul> <p><b>Wi-Fi</b></p> <p>Tryk og hold knappen <b>Delay End (Udsæt færdiggørelse)</b> i 3 sekunder for at starte forbindelsen af apparatet til <b>LG ThinQ</b>-applikationen.</p>
5	<p><b>Tilpasning af vaskeprogramknapper</b></p> <p>Brug disse knapper til at justere vandtemperatur eller indstillinger af centrifugeringshastighed, for det valgte program.</p> <ul style="list-style-type: none"> <li>• De aktuelle indstillinger vises på displayet.</li> <li>• Tryk på knappen for denne indstilling for at vælge andre indstillinger.</li> </ul>
6	<p><b>Display</b></p> <ul style="list-style-type: none"> <li>• Displayet viser indstillingerne, den resterende vasketid, valgmuligheder og statusmeddelelser. Når apparatet tændes, lyser standardindstillingerne på displayet.</li> <li>• Mens vægten af vasketøjet registreres automatisk, blinker displayet på kontrolpanelet.</li> </ul>

### Tids- og statusdisplay



	Beskrivelse
1	<p><b>Programstatusindikatorer</b></p> <ul style="list-style-type: none"> <li>Når et vaskeprogram kører, blinker LED for det aktive trin, og LED'erne for de resterende trin forbliver stabile. Når et trin er afsluttet, slukkes LED'en. Hvis en cyklus er sat på pause, stopper LED'en for det aktive trin med at blinke.</li> </ul>
2	<p><b>AI DD</b></p> <ul style="list-style-type: none"> <li><b>AI DD</b>  angiver de passende tromle-rotationshandlinger, når belastningsføleren er afsluttet.</li> <li> aktiveres, når programmerne <b>Cotton (Bomuld)</b>, <b>Mixed Fabric (Blandet tekstiler)</b> og <b>Easy Care (Syntetisk)</b> vælges og betjenes.</li> </ul>
3	<p><b>Anslået tid tilbage</b></p> <ul style="list-style-type: none"> <li>Når et program er valgt, vises standardtiden for dette program. Standardtiden kan ændres, når der vælges funktioner.</li> <li>Hvis displayet viser ---, vises tiden efter, at belastningsføleren har registreret belastningsstørrelsen. Dette er normalt.</li> <li>Den viste tid er kun et skøn. Denne tid er baseret på normale driftsbetingelser. Flere eksterne faktorer (belastningsvægt, stuetemperatur, indgående vandtemperatur osv.) kan påvirke den faktiske tid.</li> </ul>
4	 lyser op, når bippe er slået fra.
5	 lyser op, når indstillingen <b>Pre Wash (Forvask)</b> er aktiveret.
6	 Når dette ikon er oplyst, er betjeningspanelet låst med undtagelse af <b>Tænd/sluk</b> -knappen.
7	 lyser op, når apparatet er tilsluttet til Wi-Fi-netværket i hjemmet.
8	 lyser op, når indstillingen fjernbetjeningsfunktionen aktiveres.
9	 lyser op, når programmet starter, og lågen er låst.

## 24 BETJENING

### Forberedelse af vasketøj

Sortér tøjet for at opnå de bedste vaskeresultater, og forbered derefter tøjet i henhold til symbolerne på deres vaskeanvisninger.

#### Sortering af tøjet

- For de bedste vaskeresultater skal du sortere dit tøj efter vaskeanvisningen, som viser stoftypen og vasketemperaturen. Justér centrifugeringshastigheden eller centrifugeringsintensiteten i overensstemmelse med stoftypen.
- Graden af snavs (meget, normalt, lidt): Sortér vasketøjet efter hvor snavset det er. Hvis muligt bør meget snavset tøj ikke vaskes sammen med tøj der ikke er snavset.
- Farve (hvidt, lyst, mørkt): Vask mørkt og farvet tøj adskilt fra hvide eller lyse farver. Hvis der blandes farvet tøj med lyse farver, kan farve blive overført eller de lysere farver kan blive misfarvet.
- Fnug (Tøj der afgiver fnug, tøj der tiltrækker fnug): Vask tøj, der afgiver fnug adskilt fra stof der tiltrækker fnug. Tøj der afgiver fnug kan medføre samling af uld og fnuller på tøj der tiltrækker fnug.

#### Kontrol af tøjets vaskeanvisning

Symbolerne oplyser om tøjets stoffer og angiver, hvordan det skal vaskes.

### Symboler på vaskeanvisningerne

Symbol	Wash / Fabric type (Vask / tekstiltype)
	<ul style="list-style-type: none"> <li>• Normal vask</li> <li>• Bomuld, blandet stof</li> </ul>
	<ul style="list-style-type: none"> <li>• Easy Care (syntetisk)</li> <li>• Syntetisk, blandet stof</li> </ul>
	<ul style="list-style-type: none"> <li>• Speciel finvask</li> <li>• Delicates (Finvask)</li> </ul>
	<ul style="list-style-type: none"> <li>• Kun håndvask</li> <li>• Uld, silke</li> </ul>
	<ul style="list-style-type: none"> <li>• Må ikke vaskes</li> </ul>

#### BEMÆRK

- Stregerne under symbolet giver dig oplysninger om den type stof og den maksimalt tilladte mekaniske belastning.

#### Kontrol af tøjet, før det lægges i vaskemaskinen

- Vask både store og små stykker i samme vask. Læg først store stykker i vaskemaskinen.
- Store stykker må ikke udgøre mere end halvdelen af tøjmengden. Vask ikke enkelte stykker alene. Dette kan forårsage ubalance. Vask disse sammen med to lignende stykker.
- Tjek, at alle lommer er tomme. Genstande som søm, hårspænder, tændstikker, kuglepenne, mønter og



nøgler kan ødelægge både apparatet og tøjet.

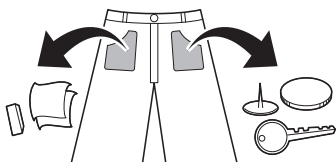

- Vask finvask (nylonstrømper, BH'er med bøjle) i et vasket.
- Luk lynlåse, hæfter og snore, så de ikke hænger fast i andet tøj.
- Forbehandl snavs og pletter ved at pensle lidt vaskemiddel opløst i vand direkte på pletterne for at hjælpe med at løsne snavs.
- Du kan hælde flydende vaskemiddel direkte i sæbeskuffens sektion til vaskemiddel, hvis du starter vaskeprogrammet omgående.
- Brug ikke flydende vaskemiddel, hvis du bruger **Delay End (Udsæt færdiggørelse)**-funktionen, eller hvis du har valgt **Pre Wash (Forvask)**-indstillingen, da væsken udtømmes øjeblikkeligt og kan stivne i skuffen eller tromlen.
- Doseringen af vaskemiddel skal muligvis justeres i forhold til vandtemperaturen, vandets hårdhedsgrad, tøjmængden og graden af snavs. Hvis det ikke gøres, kan det medføre overdreven skumdannelse.

## Tilsætning af vaskemiddel og skyllemiddel

### Dosering af vaskemiddel

- Vaskemiddel skal bruges i overensstemmelse med vejledningerne fra vaskemiddelproducenten og vælges i henhold til tøjets type, farve, graden af snavs og vasketemperatur. Brug kun vaskemidler, der er egnede til frontbetjente vaskemaskiner.
- Hvis der dannes for meget skum, bør der anvendes mindre vaskemiddel.
- Hvis der bruges for meget vaskemiddel, vil der kunne dannes for meget skum, hvilket vil forringe vaskeresultatet eller overbelaste motoren.
- Hvis du vil bruge flydende vaskemiddel, skal du følge vejledningerne fra vaskemiddelproducenten.

- Se etiketten med vaskeanvisninger på tøjet, før du tilsætter vaskemiddel og vælger vandtemperaturen.
- Brug kun egnede vaskemidler til den pågældende type tøj:
  - Flydende vaskemiddel er ofte designet til særlige formål, f.eks. til farvet stof, uld, sarte tekstiler eller mørkt tøj.
  - Vaskemiddel i pulverform er egnet til alle typer stof.
  - For at opnå bedre vaskeresultater med hvidt og lyst tøj skal der bruges vaskemiddel i pulverform med blegemiddel.
  - Vaskemidlet skylles ud af sæbeskuffen til vasketromlen i begyndelsen af vaskeprogrammet.

### BEMÆRK

- Lad ikke vaskemidlet blive hårdt. Dette kan medføre blokeringer, dårlig skylleevne eller lugt.
- Fyldt maskine: I overensstemmelse med producentens anvisning.

## 26 BETJENING

### BEMÆRK

- Halvt fyldt maskine: 1/2 af normal dosering.
- Minimal tøjmenge: 1/3 af fyldt maskine.

### Brug af sæbeskuffen

Sådan tilføjes vaskemiddeldosis til den dispenser:

- 1 Åbn sæbeskuffen.
- 2 Hæld vaskemidlet og skyllemidlet i de korrekte skuffer.

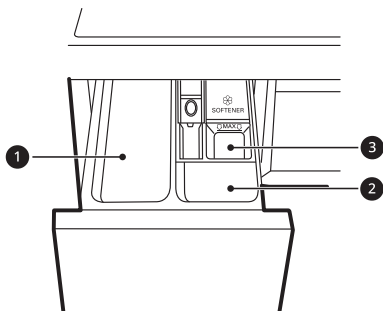

- 1 Rum til vaskemiddel til vask
- 2 Rum til vaskemiddel til forvask
- 3 Rum til flydende skyllemiddel

- 3 Luk forsigtigt sæbeskuffen, før cyklussen startes.
  - Hvis skuffen smækkes i, kan det føre til, at vaskemidlet strømmer over i et andet rum eller føres til tromlen tidligere end programmeret.
  - Vær opmærksom på ikke at få en hånd i klemme i skuffen, når du lukker.

- Det er normalt, at en lille mængde vand forbliver i sæbeskufferne ved slutningen af cyklussen.

### Skyllemiddelskuffe

Dette rum indeholder flydende skyllemiddel, der automatisk udtømmes under den sidste skyllecyklus. Der anvendes pulveriseret eller flydende skyllemiddel.

- Hæld skyllemiddel op til den maksimale påfyldningslinje. Hvis du overskrider linjen for maksimal påfyldning af skyllemiddel, kan det blive udtømt for tidligt og give pletter på tøjet.

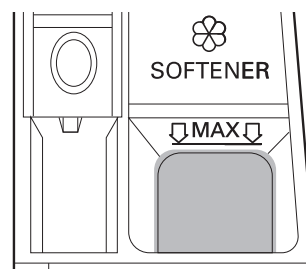

### BEMÆRK

- Hæld ikke skyllemiddel direkte på tøjet i vasketromlen, da dette vil medføre mørke pletter på tøjet, som det vil være vanskeligt at fjerne.
- Lad ikke skyllemidlet være i sæbeskuffen i mere end 1 dag. Skyllemiddel kan hærde. Skyllemiddel kan forblive i dispenseren, hvis det er for tyktflydende. Skyllemidlet skal fortyndes, hvis konsistensen er for tyk, så det let kan flyde.
- Åbn ikke sæbeskuffen, når der føres vand til maskinen under vasken.
- Opløsningsmidler (benzol osv.) må aldrig anvendes.

## Tilsætning af vasketabletter

Vasketabletter kan også bruges ved vask.

**1** Åbn lågen, og placér vasketabletterne ind i tromlen, inden tøjet lægges i.

**2** Læg tøjet ind i tromlen, og luk lågen.

### BEMÆRK

- Læg ikke tabletterne i skuffen.

## Tilsætning af vandblødgøringsmiddel

Man kan anvende et vandblødgøringsmiddel til at reducere forbruget af vaskemiddel i områder med ekstremt hårdt vand.

- Tilføj først vaskemiddel og derefter vandblødgøringsmiddel. Tilsæt i henhold til mængden, der er angivet på emballagen.

## 28 BETJENING

## Programtabel

### Vaskeprogram

<b>Cotton (Bomuld)</b>	<b>40 °C (Cold (Kold) til 95 °C)</b>	<b>Maks. belastning: Maksimal belastning</b>
Beskrivelse	<p>Vasker normalt snavset tøj ved at kombinere flere forskellige tromlebevægelser.</p> <ul style="list-style-type: none"> <li>• Hvis du trykker på knappen <b>Start/Pause</b> uden at vælge et program, får det <b>Cotton (Bomuld)</b>-programmet til at begynde med det samme ved hjælp af standardindstillingerne.</li> </ul>	
<b>Eco 40-60</b>	<b>40 °C (40 °C til 60 °C)</b>	<b>Maks. belastning: Maksimal belastning</b>
Beskrivelse	<p>Vasker normalt snavset bomuld tøj, som skal vaskes ved 40 til 60 grader.</p>	
<b>Cotton Daily (Bomuld Dagligt)</b>	<b>40 °C (Cold (Kold) til 60 °C)</b>	<b>Maks. belastning: 4 kg</b>
Beskrivelse	<p>Denne vaskemaskine anvender 4 vandstråler under vask og skylning og kan derfor vaske en halv maskinfuld let snavset tøj på ca. 59 minutter.</p>	
<b>Mixed Fabric (Blandet Tøj)</b>	<b>40 °C (Cold (Kold) til 60 °C)</b>	<b>Maks. belastning: 4 kg</b>
Beskrivelse	<p>Vasker blandede stoffer samtidigt.</p> <ul style="list-style-type: none"> <li>• Brug til forskellige typer stoffer undtagen specielle stykker (silke/ sarte beklædningsstykker, sportstøj, mørkt tøj, uld, dyner/ gardiner).</li> </ul>	
<b>Easy Care (Syntetisk)</b>	<b>40 °C (Cold (Kold) til 60 °C)</b>	<b>Maks. belastning: 4 kg</b>
Beskrivelse	<p>Vasker tøj, der ikke skal stryges efter vask.</p> <ul style="list-style-type: none"> <li>• Bruges til polyamid, akryl og polyester.</li> </ul>	

<b>Hygiene (Hygiejne)</b>	<b>60 °C</b>	<b>Maks. belastning: 4 kg</b>
Beskrivelse	Vasker tøj ved en høj temperatur.	
<b>Baby Care (Babytøj)</b>	<b>60 °C</b>	<b>Maks. belastning: 4 kg</b>
Beskrivelse	Vasker babytøj ved blid bevægelse og bedre ydeevne.	
<b>Delicates (Finvask)</b>	<b>20 °C (Cold (Kold) til 40 °C)</b>	<b>Maks. belastning: 3 kg</b>
Beskrivelse	Vasker lingeeri der kan maskinvaskes, tyndt og kniplingeagtigt tøj.	
<b>Hand/Wool (Håndvask/ Uld)</b>	<b>30 °C (Cold (Kold) til 40 °C)</b>	<b>Maks. belastning: 2 kg</b>
Beskrivelse	Vasker hånd- og maskinvaskbart sart tøj, som f.eks. vaskbart uldtøj, undertøj, kjoler osv. • Brug vaskemiddel, der er beregnet til maskinvask af uld	
<b>Speed 14 (Hurtigvask 14min)</b>	<b>20 °C (20 °C til 40 °C)</b>	<b>Maks. belastning: 2 kg</b>
Beskrivelse	Vasker små mængder let snavset tøj på cirka 14 minutter.	
<b>Dry Only (Kun Tørring)</b>	-	<b>Maksimal belastning (Tørring)</b>
Beskrivelse	Brug de automatiske programmer til at tørre det meste vasketøj. • For mest tørring skal du sørge for, at alt vasketøj er af lignende stof og tykkelse.	
<b>Wash+Dry (Vask+Tørring)</b>	<b>40 °C (Cold (Kold) til 95 °C)</b>	<b>Maksimal belastning (Tørring)</b>
Beskrivelse	Vask og tørrer tøj i det samme program.	

## 30 BETJENING

<b>Tub Clean (Rengøring af Tromlen)</b>	-	-
Beskrivelse	Denne funktion hjælper med at rengøre indersiden af dit apparats tromle.	

<b>Download Cycle (Download Programmer)</b>	-	-
Beskrivelse	Dette program giver dig mulighed for at downloade nye og specielle vaskeprogrammer til dit apparat fra en smartphone. Standardprogrammet er <b>Rinse+Spin (Skylning+Centrifugering)</b> .	

### BEMÆRK

- Testresultaterne afhænger af vandtryk, vandets hårdhed, temperatur ved vandindløb, rumtemperatur, type og mængde af belastning, graden af snavs, det brugte vaskemiddel, sving i netstrømforsyning og yderligere valgte indstillinger.
- Vælg den passende vandtemperatur for det valgte vaskeprogram. Følg altid tøjproducentens plejemærke eller anvisninger ved vask for at undgå at beskadige tøjet.
- Vælg den korrekte vasketemperatur og centrifugeringshastighed for de ønskede programmer.
- Den faktiske vandtemperatur kan afvige fra den erklærede cyklustemperatur.
- Der anbefales et neutralt vaskemiddel.

### Ekstra tilvalg

\*1 Denne indstilling er automatisk inkluderet i programmet og kan ikke slettes.

### BEMÆRK

- Indstillingerne **Delay End (Udsæt færdiggørelse)** og **Add Item (Tilføj)** kan vælges for hvert vaskeprogram i denne tabel.

Program	Intensive (Intensiv)	Pre Wash (Forvask)	Rinse+ (Skylning+)	Dry (Tørring)
<b>Cotton (Bomuld)</b>	●	●	●	●

DANSK

Program	Intensive (Intensiv)	Pre Wash (Forvask)	Rinse+ (Skylning+)	Dry (Tørring)
Eco 40-60	●	●	●	●
Cotton Daily (Bomuld Dagligt)		●	●	●
Mixed Fabric (Blandet Tøj)	●	●	●	●
Easy Care (Syntetisk)	●	●	●	●
Hygiene (Hygiejne)	●		●	●
Baby Care (Babytøj)	●		●	●
Delicates (Finvask)	●		●	
Hand/Wool (Håndvask/Uld)	●		●	
Speed 14 (Hurtigvask 14min)			●	●
Dry Only (Kun Tørring)				● <sup>*1</sup>
Wash+Dry (Vask+Tørring)	●	●	●	● <sup>*1</sup>

## 32 BETJENING

### Valgbar maksimal centrifugeringshastighed

Program	Centrifugeringshastighed	
	Standard	Tilgængelig
<b>Cotton (Bomuld)</b>	1400 o/min	Alle
<b>Eco 40-60</b>	1400 o/min	Alle
<b>Cotton Daily (Bomuld Dagligt)</b>	1200 o/min	400 til 1400 o/min
<b>Mixed Fabric (Blandet Tøj)</b>	1000 o/min	Alle
<b>Easy Care (Syntetisk)</b>	1400 o/min	Alle
<b>Hygiene (Hygiejne)</b>	1400 o/min	Alle
<b>Baby Care (Babytøj)</b>	1000 o/min	Op til 1000 o/min
<b>Delicates (Finvask)</b>	800 o/min	Op til 800 o/min
<b>Hand/Wool (Håndvask/Uld)</b>	800 o/min	Op til 800 o/min
<b>Speed 14 (Hurtigvask 14min)</b>	400 o/min	Alle
<b>Dry Only (Kun Tørring)</b>	-	-/1000/1200/1400 o/min
<b>Wash+Dry (Vask+Tørring)</b>	1400 o/min	1000 til 1400 o/min

#### BEMÆRK

- Den aktuelle maksimale centrifugeringshastighed kan variere, afhængigt af hvor meget tøj, der er i tromlen. De ovenstående værdier er rundet af til de nærmeste hundrede.

### Forbrugsdata

#### Enhedsbeskrivelse

**kg:** Vasketøjets last

**t:mm:** Programvarighed

**kWh:** Energiforbrug

**°C:** Maksimumstemperatur indeni det vaskede tøj





**Liter:** Vandforbrug**omdr./min.:** Maksimal  
centrifugeringshastighed

%: Restfugtighed ved afslutningen af centrifugeringsfasen. En højere omdrejningshastighed giver mere støj og mindre restfugtighed.

DANSK

**Almindelige programmer**

Program	Kg	t:mm	kWt	°C	Liter	o/m	%
<b>Cotton (Bomuld) 20 °C</b>	8	1:51	0.174	24	53.0	1350	51.0
<b>Cotton (Bomuld) 60 °C</b>	8	3:21	1.361	52	56.0	1350	51.0
<b>Eco 40-60 (Fuld)*<sup>1</sup></b>	8	3:38	0.890	39	67.0	1360	50.5
<b>Eco 40-60 (Halv)*<sup>1</sup></b>	4	2:48	0.500	32	40.0	1360	53.5
<b>Eco 40-60 (Kvart)*<sup>1</sup></b>	2	2:30	0.200	23	33.0	1360	57.5
<b>Mixed Fabric (Blandet Tøj)</b>	4	1:21	0.458	35	54.0	1000	66.0
<b>Speed 14 (Hurtigvask 14min)</b>	2	0:14	0.046	25	39.0	400	93.0
<b>Eco 40-60 + *<sup>2</sup>(Fuld)*<sup>3</sup></b>	6	7:50	4.520	45	110.0	1360	-
<b>Eco 40-60 + *<sup>2</sup>(Halv)*<sup>3</sup></b>	3	4:50	2.180	30	60.0	1360	-

\*1 Det kan rense normalt snavset bomuldsvaskertøj, der kan vaskes ved 40 °C eller 60 °C, sammen i samme cyklus, og at dette program bruges til at vurdere overholdelsen af EU's lovgivning om økodesign (EU 2019/2023).

\*2 Indstillingen »Normal eco dry«

## 34 BETJENING

---

\*3 Det kan rense normalt snavset bomuldsvaskertøj, der kan vaskes ved 40 °C eller 60 °C, sammen i samme cyklus, og at tørre det på en sådan måde, at det øjeblikkeligt kan opbevares i et skab, og at dette program bruges til at vurdere overholdelsen af EU's lovgivning om økodesign (EU 2019/2023).

### BEMÆRK

- Værdierne for de almindelige programmer, med undtagelse af cyklusserne **Eco 40-60** og **Eco 40-60** + , er kun vejledende.
  - Forordning EU 2019/2023, der gælder fra 1. marts 2021, er relateret til klasserne i energieffektivitet ved forordning EU 2019/2014.
  - Scan QR-koden på energimærket, der leveres med apparatet, som giver et weblink til oplysningerne relateret til apparatets ydeevne i EU EPREL-databasen. Opbevar energimærket som reference sammen med brugervejledningen og alle andre dokumenter, der følger med apparatet.
  - Modelnavnet findes på apparatets klassificeringsmærke på lugen, der findes lige rundt om åbningen til tromlen.
  - For at finde de samme oplysninger i EPREL, skal du besøge **<https://eprel.ec.europa.eu>** og søge via modelnavnet. (Gælder fra 1. marts 2021)
-

# Tørreprogram

## Generelle tips til tørring

Brug de automatiske tørreprogrammer til at tørre de fleste typer vasketøj. Elektroniske sensorer måler temperaturen af den udledte luft for at forøge eller formindske tørretemperaturerne med henblik på hurtigere reaktionshastighed og bedre temperaturstyring.

- Koldt vand fra hanen skal efterlades på i løbet af tørrecykluser.
- Dette apparats automatiske proces fra vask til tørring kan let vælges.
- For at få mest mulig tørring skal du sørge for, at alt tøjet er af lignende stof og tykkelse.
- Overfyld ikke apparatet ved at lægge for meget vasketøj i tromlen. Tøjet skal kunne dreje frit rundt i tromlen.
- Hvis du åbner lugen og fjerner vasketøjet, før apparatet har afsluttet programmet, så husk at trykke på knappen **Start/Pause**.
- Når tørringen er afsluttet, vises **End** på displayet. Hvis tøjet ikke tages ud af tromlen i et stykke tid, vises **⏸** på displayet, og apparatet tromler tøjet med jævne mellemrum i cirka 4 timer for at reducere krøl. For at stoppe denne funktion skal du trykke på en vilkårlig knap og fjerne tøjet fra tromlen.

## Uld

Uld må ikke tørretumbles. Træk uldtøj eller uldstof til den oprindelige facon, og tør dem i vandret position.

## Vævede og strikkede materialer

Nogle vævede og strikkede materialer kan krympe i forskellig grad, alt afhængigt af deres kvalitet.

Stræk altid disse stoffer omgående efter tørring.

## Krølbehandlede og syntetiske tekstiler

Undgå at overbelaste dit apparat. Udtag strygefrit tøj, så snart apparatet stopper, for at minimere krøl.

## Babytøj og natkjoler

Se altid fabrikantens anvisninger.

## Tæpper og dyner

Kontroller vaskeanvisninger på tæpper og dyner, før du bruger tørreprogrammet. Nogle tæpper og dyner kan krympe på grund af den opvarmede luft.

## Gummi og plast

Tør ikke produkter af eller indeholdende gummi eller plast såsom:

- Forklæder, hagesmække, stolebetræk
- Gardiner og duge
- Bademåtter

## Glasfiber

Tør ikke glasfiber i dit apparat. Glaspartikler, som bliver i apparatet, kan blive opfanget af dit tøj og medføre hudirritation.

## BEMÆRK

- Når du standser apparatets tørreprogram, kan tørringsventilatormotoren køre i 60 sekunder.
- Vær forsigtig, når du tager tøjet ud af apparatet, da tøjet eller apparatet kan være varme.

## 36 BETJENING

### BEMÆRK

- Den anslåede tørretid varierer fra den faktiske tørretid under den automatiske cyklus. Den type stof, vaskemængdens størrelse, og den valgte tørhed påvirker tørretid.
- Når du kun vælger tørring, køres centrifugering automatisk for at spare energi.

### Sådan anvendes et tørreprogram

Du kan tilpasse programmet ved at bruge følgende tørrefunktioner:

#### Normal (☰)

Mindsker tørretiden og strømforbruget under tørreprogrammet.

- Stofftype: Bomuld eller linned såsom bomuldshåndklæder, t-shirts, og sengetøj.
- Maks. belastning: **Maksimal belastning**

#### Tid 30/60/120 minutter

Skift tørretiden efter maksimumsvægten.

- Stofftype: Bomuld, håndklæder
- Maks. belastning: **1 kg (30 minutter), 2 kg (60 minutter), 4 kg (120 minutter)**

#### Stryg (☰)

Egnet til stryging for nemt at tørre tøj i fugtig tilstand.

- Stofftype: Bomulds- eller linnedstoffer, der er strygetørre ved afslutning af programmet.
- Maks. belastning: **Maksimal belastning**

#### Lav temperatur (☰)

Egnet til tørring ved lave temperaturer for mindre slitage på tøjet.

- Stofftype: Til sarte tekstiler
- Maks. belastning: **3,5 kg**

#### Normal Eco (☰)

Egnet til energibesparende tørreprogram.

- Stofftype: Bomuld eller linned såsom bomuldshåndklæder, t-shirts, og sengetøj.
- Maks. belastning: **Maksimal belastning**

### BEMÆRK

- Maskinens kapacitet til at vaske tøj er dobbelt så stor, som når der tørres tøj. Hvis maskinen anvendes til at tørre en fyldning, skal vasketøjsmængden være mindre for effektiv tørring. Hvis der vaskes en fyldt maskine, fjernes halvdelen af tøjet før tørreprogrammet startes.
- Alle tørrecykluser starter med et kort centrifugeringscyklus for at trække for meget fugt som muligt ud af lasten før tørring.

### Sådan anvendes en vaske- og tørrefunktion.

- 1 Forbered tøjet, og læg det i tromlen.
  - For ensartet tørring af vasketøj skal alt tøjet i lasten være af lignende materiale og tykkelse.
  - Overfyld ikke tromlen. Der bør være nok plads til at tøjet kan dreje frit i tromlen.
- 2 Tryk på knappen **Tænd/sluk**.

**3** Vælg et vaskeprogram.

- Normal Eco (☼) - Til tungere tekstiler

**4** Tilføj vaskemiddel.

**5** Tryk på knappen **Dry (Tørring)** gentagne gange for at springe mellem programvalg:

- Normal (☼) - Til normal tørring
- Tid 30/60/120 minutter - Til tidsbestemt tørring
- Stryg (☼) - Strygeklart
- Lav temperatur (☼) - Til sarte tekstiler

**6** Tryk på knappen **Start/Pause**.

**4** Tryk på knappen **Start/Pause**.

#### BEMÆRK

- Hvis du vælger programmet, vil du ikke kunne vælge et tørreprogram. Hvis dette sker, skal du trykke på **Tænd/sluk** to gange for at tænde og slukke for maskinen.

DANSK

### Kun ved brug af en tørrefunktion

**1** Forbered tøjet, og læg det i tromlen.

- For ensartet tørring af vasketøj skal alt tøjet i lasten være af lignende materiale og tykkelse.
- Overfyld ikke tromlen. Der bør være nok plads til at tøjet kan dreje frit i tromlen.

**2** Tryk på knappen **Tænd/sluk**.

- Vælg ikke et vaskeprogram og tilføj ikke vaskemiddel.

**3** Tryk på knappen **Dry (Tørring)** gentagne gange for at springe mellem programvalg:

- Normal (☼) - Til normal tørring
- Tid 30/60/120 minutter - Til tidsbestemt tørring
- Stryg (☼) - Strygeklart
- Lav temperatur (☼) - Til sarte tekstiler

## 38 BETJENING

### Ekstra indstillinger og funktioner

Du kan bruge de ekstra indstillinger og funktioner til at tilpasse programmerne.

#### Tilpasning af et vaskeprogram

Hvert program har standardindstillinger, der vælges automatisk. Du kan også tilpasse disse indstillinger ved hjælp af disse knapper.

##### Temp.

Denne knap vælger vasketemperaturen for det valgte program.

- Tryk på knappen **Temp.**, indtil den ønskede indstilling lyser.
- Vælg vandtemperaturen, der passer til den type vasketøj, du vasker. Følg vaskeanvisningerne på tøjet for at opnå det bedste resultat.

##### Spin (Centrifugering)

Centrifugeringshastighed kan vælges ved at trykke på denne knap flere gange.

- Tryk på knappen **Spin (Centrifugering)** for at vælge centrifugeringshastighed.

#### BEMÆRK

- Hvis der vælges **No (Nej)** ved at trykke på knappen **Spin (Centrifugering)**, vil maskinen fortsat rotere i kort tid for at dræne vandet hurtigt.

##### Rinse+ (Skylning+)

Denne indstilling anbefales til personer med vaskemiddelallergi.

- Tryk på knappen **Rinse+ (Skylning+)** for at tilføje skylning én gang.

##### Intensive (Intensiv)

Denne funktion bruges til at vaske normalt og stærkt snavset tøj.

- Tryk på knappen **Intensive (Intensiv)**.

#### Følg de næste trin for at tilpasse et vaskeprogram:

- 1 Forbered tøjet, og læg det i tromlen.
- 2 Tryk på knappen **Tænd/sluk**.
- 3 Tilføj vaskemiddel.
- 4 Vælg et vaskeprogram.
- 5 Tilpas vaskeprogrammet (**Temp.**, **Spin (Centrifugering)**, **Rinse+ (Skylning+)** og **Intensive (Intensiv)**) efter behov.
- 6 Tryk på knappen **Start/Pause**.

#### Kun ved brug af en centrifugefunktion

- 1 Forbered tøjet, og læg det i tromlen.
- 2 Tryk på knappen **Tænd/sluk**.
  - Vælg ikke et vaskeprogram og tilføj ikke vaskemiddel.
- 3 Tryk på knappen **Spin (Centrifugering)**.
- 4 Tryk på knappen **Start/Pause**.

#### BEMÆRK

- Hvis du vælger programmet, vil du ikke kunne vælge kun centrifugering. Hvis

dette sker, skal du trykke på **Tænd/sluk** to gange for at tænde og slukke for maskinen.

## Brug af basisindstillinger

Du kan tilpasse programmer ved at bruge følgende basisindstillinger:

### Pre Wash (Forvask)

Denne indstilling anbefales, når der vaskes meget snavset tøj.

- 1 Tryk på knappen **Tænd/sluk**.
- 2 Vælg et vaskeprogram.
- 3 Tryk og hold knappen **Intensive (Intensiv)** i 3 sekunder.
- 4 Tryk på knappen **Start/Pause**.

### Add Item (Tilføj)

Du kan bruge denne indstilling til at tilføje eller fjerne tøjet, efter at vaskeprogrammet er startet.

- 1 Tryk på knappen **Tænd/sluk**.
- 2 Vælg et vaskeprogram.
- 3 Tryk på knappen **Start/Pause**.
- 4 Tryk på knappen **Add Item (Tilføj)** efter behov.
- 5 Åbn døren, når den har låst sig op, og tilføj eller fjern det nødvendige tøj.

- 6 Luk lugen og tryk én gang på knappen **Start/Pause**.

## BEMÆRK

- Af sikkerhedsmæssige årsager forbliver lågen låst, når vandstanden eller temperaturen inde i tromlen er høj. Der kan ikke tilføjes tøj i denne tidsperiode.

## Delay End (Udsæt færdiggørelse)

Du kan indstille denne funktion, så apparatet starter automatisk og afslutter efter et bestemt tidsinterval.

- 1 Tryk på knappen **Tænd/sluk**.
- 2 Vælg et vaskeprogram.
- 3 Tryk på knappen **Delay End (Udsæt færdiggørelse)** efter behov.
- 4 Tryk på knappen **Start/Pause**.

## BEMÆRK

- Med undtagelse af **Delay End (Udsæt færdiggørelse)**-knappens LED vil alle LED'er i kontrolpanelet blive slukket inden for 20 minutter. Denne funktion varierer afhængigt af den købte model.
- Tidsforskydningstiden er den tid, der går til afslutningen af programmet, ikke til starten. Den faktiske køretid kan variere på grund af vandets temperatur, vasketøjsmængden og andre faktorer.
- For at annullere funktionen, tryk på **Tænd/sluk**-knappen.
- Undgå at bruge flydende vaskemiddel til denne funktion.

## 40 BETJENING

---

### Indstillinger

#### Child Lock (Børnelås)

Brug denne indstilling til at deaktivere betjeningsknapperne. Denne funktion kan forhindre børn i at ændre programmer eller betjene apparatet.

#### BEMÆRK

- Når denne funktion er indstillet, er alle knapper fastlåst bortset fra knappen **Tænd/sluk**.
- Når betjeningsknapperne er låst, vises [L og den resterende tid som alternativ på displayet under vask, mens børnelåsen er aktiveret.
- Hvis strømmen slukkes, påvirkes denne funktion ikke. Du skal deaktivere denne funktion for at få adgang til andre funktioner.

#### Beep On/Off (Bip til/fra)

Dette apparat spiller en melodi, når det starter og stopper.

- Tryk og hold knapperne **Rinse+ (Skylning+)** og **Dry (Tørring)** samtidigt i 3 sekunder for at aktivere/deaktivere denne funktion.

#### Låsning af betjeningspanelet

- 1 Tænd for strømmen.
- 2 Tryk på og hold knapperne **Delay End (Udsæt færdiggørelse)** og **Add Item (Tilføj)** samtidigt nede i 3 sekunder for at aktivere denne funktion.
  - Der udsendes en bippelyd, og [L vil vises på displayet.

#### Oplåsning af betjeningspanelet

- 1 Tænd for strømmen.
- 2 Tryk på og hold knapperne **Delay End (Udsæt færdiggørelse)** og **Add Item (Tilføj)** samtidigt nede i 3 sekunder for at deaktivere denne funktion.



# SMARTE FUNKTIONER

## LG ThinQ-app

Appen **LG ThinQ** giver dig mulighed for at kommunikere med apparatet ved hjælp af en smartphone.

### LG ThinQ applikationsfunktioner

Kommunikér med apparatet fra en Smartphone ved hjælp af de praktiske smartfunktioner.

#### Remote Start (Fjernbetjent Start)

Det giver dig mulighed for at styre apparatet eksternt fra **LG ThinQ**-applikationen.

#### Download Cycle (Download programmer)

Du kan hente nye og specialcyklusser, der ikke er omfattet i apparatets basiscyklusser.

En række specialcyklusser, der er specifikke for apparatet, kan downloades til de registrerede apparater.

Når cyklusoverførsel er fuldført på apparatet, gemmer apparatet den hentede cyklus, indtil der hentes en ny cyklus.

#### BEMÆRK

- Det er kun muligt at gemme et downloaded cyklus i apparatet ad gangen.

#### Tub Clean (Tromle rens) Vejleder

Denne funktion viser, hvor mange cyklusser der er tilbage, før det er på tide at køre programmet **Tub Clean (Rengøring af tromlen)**.

## Energiovervågning

Denne funktion kontrollerer energiforbruget for de nyligt anvendte cyklusser og det månedlige gennemsnit.

## Smart Diagnosis

Denne funktion giver nyttige oplysninger ifm. diagnosticering og løsning af problemer med apparatet på grundlag af brugs mønstret.

## Indstillinger

Gør det muligt at indstille forskellige muligheder på apparatet og i appen.

## Push-varsel

Når cyklus er fuldendt eller apparatet har problemer, kan du vælge at modtage Push-meddelelser på en smartphone. Meddelelserne udløses også selvom **LG ThinQ** apparatet er slukket.

#### BEMÆRK

- Hvis du ændrer din trådløse router, internetserviceudbyder eller adgangskode, skal du slette det registrerede apparat fra **LG ThinQ**-appen og registrere det igen.
- Appen kan ændres med henblik på forbedring af apparatet uden varsel til brugerne.
- Funktioner kan variere fra model til model.

## 42 SMARTE FUNKTIONER

### Inden brug af LG ThinQ-applikation

**1** Kontrollér afstanden mellem apparatet og den trådløse router (wi-fi-netværk).

- Hvis afstanden mellem apparatet og den trådløse router er for stor, bliver signalstyrken svag. Det kan tage lang tid at registrere, eller installationen udføres muligvis ikke.

**2** Slå **Mobildata** eller **Netværksdata** fra på din smartphone.

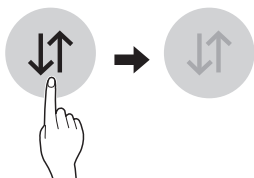

**3** Slut smartphonen til en trådløs router.

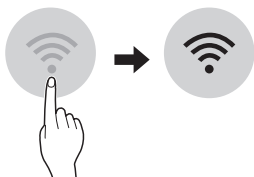

#### BEMÆRK

- For at verificere Wi-Fi-forbindelsen, kontrollér at  ikonet på kontrolpanelet lyser.
- Apparatet understøtter kun wi-fi-netværk på 2,4 GHz. For at kontrollere netværksfrekvensen, kontakt din udbyder af internettjeneste, eller se vejledningen til din trådløse router.
- **LG ThinQ** er ikke ansvarlig for eventuelle problemer med netværksforbindelsen eller eventuelle

fejl, funktionsfejl eller fejl, der er forårsaget af netværksforbindelse.

- Hvis apparatet har svært ved at koble sig på Wi-Fi-netværket, er det muligvis placeret for langt fra routeren. Køb en Wi-Fi-forstærker for at forbedre Wi-Fi-signalets styrke.
- Wi-Fi-forbindelsen kan muligvis ikke oprette forbindelse, eller den bliver afbrudt grundet hjemmenetværksmiljøet.
- Netværksforbindelsen fungerer muligvis ikke korrekt afhængigt af udbyderen af internettjeneste.
- Det omgivende, trådløse miljø kan få den trådløse netværkstjeneste til at køre langsomt.
- Apparatet kan ikke registreres på grund af problemer med transmissionen af det trådløse signal. Træk stikket ud af apparatet, og vent i ét minut, før du prøver igen.
- Hvis firewallen på den trådløse router er aktiveret, skal den deaktiveres, eller du skal føje en undtagelse til den.
- Navnet på det trådløse netværk (SSID) skal være en kombination af latinske bogstaver og tal. (Brug ikke specialtegn).
- Smartphonens brugergrænseflade (UI) kan variere alt efter mobiloperativsystemet (OS) og producenten.
- Hvis routerens sikkerhedsprotokol indstilles til **WEP**, kan netværket muligvis ikke konfigureres. Skift den til en anden sikkerhedsprotokol (**WPA2** anbefales), og registrér produktet igen.

## Installation af LG ThinQ-applikation

Søg efter **LG ThinQ**-appen fra Google Play Store & Apple App Store på en smartphone. Følg anvisningerne for at downloade og installere appen.

## Aktivering af netværksforbindelse

- 1 Kør **LG ThinQ**-programmet.
- 2 Vælg og tryk på **Frontbetjent vaskemaskine** i applikationen.
- 3 Tryk på knappen **Tænd/sluk** på betjeningspanelet.
- 4 Tryk og hold knappen **Wi-Fi** i 3 sekunder på kontrolpanelet.
  - Wi-Fi-LED'en blinker under forbindelsesprocessen.

## Fjernbetjening af apparatet

### Remote Start (Fjernbetjent Start)

Brug en smartphone til at fjernstyre dit apparat. Du kan også overvåge din programdrift, så du, ved hvor meget tid der er tilbage af programmet.

### Ved brug af denne funktion

- 1 Læg tøjet ind i tromlen.
  - Tilføj om ønsket blegemiddel eller skyllemiddel til dispenserens passende områder.
- 2 Tryk på knappen **Tænd/sluk**.

- 3 Tryk og hold knappen **Remote Start (Fjernbetjent Start)** i 3 sekunder for at aktivere fjernbetjeningsfunktionen.
- 4 Start en cyklus fra **LG ThinQ**-appen på din smartphone.

### BEMÆRK

- Når denne funktion er aktiveret kan du starte et program fra **LG ThinQ** smartphone-appen. Hvis programmet ikke er startet, vil apparatet vente med at starte programmet indtil det slukkes fjernbetjent fra appen eller funktion deaktiveres.
- Hvis døren er blevet åbnet, kan du starte et program med fjernbetjening.

### Deaktivering af denne funktion manuelt

Når denne funktion er aktiveret, skal du trykke og holde knappen **Remote Start (Fjernbetjent Start)** nede i 3 sekunder.

## Deaktivering af netværksforbindelse

Afbryd forbindelsen til dit Wi-Fi-netværk på din smartphone.

- 1 Kør **LG ThinQ**-programmet.
- 2 Vælg og tryk på **Frontbetjent vaskemaskine** i applikationen.
- 3 Vælg og tryk på **Slet produkt** i indstillinger for at afbryde.

## 44 SMARTE FUNKTIONER

### Strømforbrug i standbytilstand

Strømforbrug i standbytilstand	<b>0,5 W</b>
Strømforbrug i netværksstandbytilstand	<b>2,0 W</b>
Tidsrummet, hvorefter energistyringsfunktionen eller en tilsvarende funktion automatisk slår udstyret over i standbytilstand og/eller slukket tilstand og/eller en driftstilstand med netværksforbundet standbytilstand	<b>20 minutter</b>

#### BEMÆRK

- Aktivering af netværksforbindelsen kan øge apparatets strømforbrug.



### Oplysninger om Open Source-softwaremeddelelse

Du kan hente kildekoden til GPL, LGPL, MPL og andre open source-licenser, der findes i dette produkt, på <http://opensource.lge.com>.

Ud over kildekoden er det muligt at hente alle licensbetingelser, garantifraskrivelse og meddelelser om ophavsret.

LG Electronics vil ligeledes tilbyde dig den åbne kildekode på en CD-ROM imod et gebyr, der dækker omkostningerne ved at udføre sådan en distribution (som f.eks. udgifter til medier, forsendelse og ekspedition). Send en forespørgsel til [opensource@lge.com](mailto:opensource@lge.com). Dette tilbud gælder i en periode på tre år efter vores sidste forsendelse af dette produkt. Dette tilbud gælder for alle, der har modtaget disse oplysninger.

### Smart Diagnosis

Funktionen er kun tilgængelig på modeller med  eller  logo.

Brug denne funktion til at hjælpe dig med at diagnosticere og løse problemer med apparatet.

#### BEMÆRK

- Af grunde, der ikke kan henføres til LGE's uagtsomhed, fungerer tjenesten muligvis ikke på grund af eksterne faktorer som, men ikke begrænset til, utilgængelighed eller afbrydelse af Wi-Fi, lokal app-butikspolitik eller utilgængelighed af appen.
- Funktionen kan ændres uden forudgående varsel og kan have en anden form afhængigt af hvor du befinder dig.

### Brug af LG ThinQ til at diagnosticere problemer



Hvis du oplever et problem med dit Wi-Fi-udstyr, kan det overføre fejlfindingsdata til en smartphone ved hjælp af **LG ThinQ**-applikationen.

- Start **LG ThinQ**-applikationen, og vælg funktionen **Smart Diagnosis** i menuen. Følg instruktionerne i **LG ThinQ**-applikationen.

### Brug af lyd diagnosen til at diagnosticere problemer

Følg instruktionerne nedenfor for at anvende den hørbare diagnosemetode.

- Start **LG ThinQ**-applikationen, og vælg funktionen **Smart Diagnosis** i menuen. Følg instruktionerne for lyd diagnosen i **LG ThinQ**-applikationen.

- 1 Tryk på knappen **Tænd/sluk** for at tænde for apparatet.
  - Tryk ikke på andre knapper.
- 2 Placer mikrofonen på din smartphone i nærheden af logoet  eller .

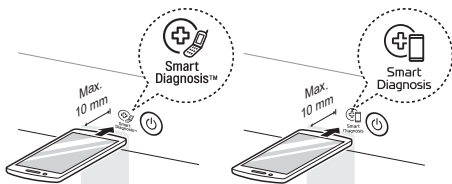

- 3 Tryk og hold knappen **Temp.** i 3 sekunder eller længere, mens smartphonens mikrofon holdes op til logoet, indtil dataoverførslen er udført.
  - Hold smartphonen på plads, indtil dataoverførslen er færdig. Displayet viser den resterende tid for dataoverførsel.
- 4 Når dataoverførslen er afsluttet, vises diagnosen i applikationen.

#### BEMÆRK

- For at opnå det bedste resultat må smartphonen ikke flyttes, mens tonerne sendes.

## Overensstemmelseserklæring



Hermed erklærer LG Electronics, at radioudstyrstypen Vaskemaskine er i overensstemmelse med direktiv 2014/53/EU. Den fulde tekst af EU-overensstemmelseserklæringen er tilgængelig på følgende internetadresse:

<http://www.lg.com/global/support/cedoc/cedoc#>

LG Electronics European Shared Service Centre B.V.

Krijgsman 1, 1186 DM Amstelveen, Nederlandene

# VEDLIGEHOVELSE

## ⚠ ADVARSEL

- Inden rengøring af apparatet skal stikket trækkes ud af stikkontakten for at undgå elektrisk stød. Manglende overholdelse af denne advarsel kan medføre alvorlig skade, elektrisk stød eller dødsfald.
- Brug aldrig stærke kemikalier, ætsende rengøringsmidler eller opløsningsmidler til at rengøre apparatet. De kan beskadige overfladebehandlingen.

## Rengøring efter hver vask

### Hvad skal rengøres

Tag altid tøjet ud af vaskemaskinen, så snart programmet er færdigt. Hvis der efterlades fugtigt tøj i vaskemaskinen, kan det blive krøllet, og der kan opstå farveafsmitning og lugt.

- Når vaskeprogrammet er slut, skal lågen og lågen pakning aftørres for at fjerne fugt.
- Lad lågen stå lidt åben, så tromlen kan tørre.
- Aftør apparatet med en tør klud for at fjerne fugt.

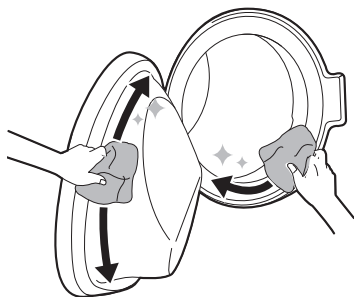

## ⚠ ADVARSEL

- Lad kun lågen stå åben for at tørre indersiden af apparatet, hvis børn holdes under opsyn i hjemmet.

## Udvendig rengøring

Korrekt vedligeholdelse af dit apparat kan forlænge levetiden.

### Udvendigt

- Hvis der spildes noget på maskinen, skal det straks tørres op.
- Aftørres med en fugtig klud og derefter med en tør klud, så der ikke er fugt kabinetsamlinger og sprækker.
- Tryk ikke på maskinens overflade eller displayet med skarpe genstande.

### Låge

- Vask med en fugtig klud på ydersiden og indersiden, og tør med en blød klud.

## ⚠ ADVARSEL

- Forsøg ikke at adskille eventuelle paneler eller skille apparatet ad. Anvend ikke skarpe genstande på

betjeningspanelet til at betjene apparatet.

## Rengøring af apparatet med jævne mellemrum og udførsel af en nødvandudtømning

### Tub Clean (Rengøring af tromlen)

Dette er en speciel funktion til at hjælpe med at rengøre apparatets inderside, ved at lægge i blød, vaske, skylle og centrifugere.

Kør denne funktion **en gang om måneden** (eller oftere om nødvendigt) for at reducere ophobning af vaskemiddel og skyllemiddel og andre rester.

- Hvis der er en dårlig lugt eller skimmel inde i apparatet, skal du køre denne funktion **en gang om ugen i 3 uger** ud over de regelmæssigt påpegede intervaller.

### BEMÆRK

- Meddelelsen **⚠** vises for at henlede opmærksomheden på anbefalingen om at anvende denne funktion.

- 1 Tøm apparatet for alt tøj og andre genstande, og luk lågen.
- 2 Åbn sæbeskuffen og fyld afkalkningspulver i rummet til hovedvask.
  - Tabletter kan placeres direkte i tromlen som et alternativ til pulver.

- 3 Luk sæbeskuffen langsomt.

- 4 Tænd for strømmen og vælg derefter **⚠ Tub Clean (Rengøring af tromlen)**.

- 5 Tryk på knappen **Start/Pause** for at starte.

- 6 Lad lugen stå åben, så indersiden af apparatet kan tørre helt.
  - Når apparatets inderside ikke tørres fuldstændigt, kan det forårsage en dårlig lugt eller skimmel.

### ⚠ ADVARSEL

- Lad kun lågen stå åben for at tørre indersiden af apparatet, hvis børn holdes under opsyn i hjemmet.

### Rengøring af filter til indløbslangen

Filteret på vandindløbet opsamler kalk og andre små objekter, der kan være i vandet, der tilføres apparatet. Rengør indløbsfilteret cirka hver sjette måned, eller oftere, hvis vandet er meget hårdt eller indeholder spor af kalksten.

- Luk for vandhanerne til apparatet, hvis det ikke skal bruges i en længere periode (f.eks. ferie), især hvis der ikke er et gulvafløb i nærheden.
- **ⓘ**-meddelelse vises på betjeningspanelet, når der ikke strømmer vand ind i sæbeskuffen.

## 48 VEDLIGEHOLDELSE

- 1 Sluk for strømmen, luk for vandhanen, og skru vandindløbsslangen af.

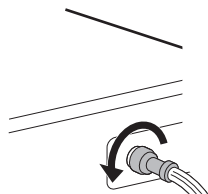

- 2 Fjern vandindtagsfilteret med en lille tang, og rengør derefter filteret ved hjælp af en mellemlødtandbørste.

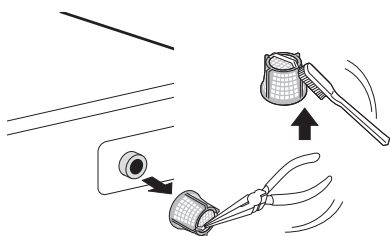

### Rengøring af afløbspumpefilter og udførelse af en nød vandudtømning

Afløbsfilteret opsamler tråde og små genstande, der kan være glemt i tøjet ved et uheld. Sørg for, at filteret er rent hver sjette måned, så apparatet kan fungere så godt som muligt.

Lad vandet køle af før rengøring af filteret til afløbspumpen. Åbn lågen i nødstilfælde, eller udfør en nødudtømning af vandet.

- 1 Træk apparatets stik ud af stikkontakten.

- 2 Åbn dækslet, og træk afløbsslangen ud.

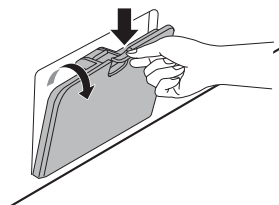

- 3 Fjern først afløbsproppen fra afløbsslangen **1**, og aftap derefter vandet. Skru derefter afløbspumpefilteret **2** langsomt ud for at aftappe det resterende vand, og fortsæt derefter med at fjerne alt affald eller alle genstande fra filteret.

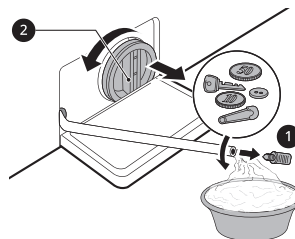

- 4 Efter rengøring af afløbspumpefilteret skal du forsigtigt indsætte filteret igen og skrue afløbshætten tilbage med uret for at undgå skævdrejning og lækage. Sæt stikket ind i afløbsslangen igen, og placér røret i dets holder.

- 5 Luk dækslet.

### ⚠ FORSIGTIG

- Vær forsigtig under tømning, da vandet kan være varmt.
- Kør programmet til rengøring af tromle én gang om måneden (eller



oftere hvis nødvendigt) for at fjerne aflejret vaskemiddel og andre rester.

4 Tør fugt af fordybningen med en blød klud eller et håndklæde.

## Rengøring af sæbeskuffen

Rengøringsmiddel og skyllemiddel kan ophobes i sæbeskuffen. Flydende vaskemidler kan forblive under sæbeskuffen og udtømmes ikke helt. Fjern skuffen og indsatserne, og tjek for ophobet vaskemiddel **en eller to gange om måneden**.

- 1 Sæbeskuffen fjernes ved at trække skuffen lige ud, indtil den stopper.
  - Træk derefter skuffen forsigtigt ud, mens du trykker hårdt på frigivelsesknappen.

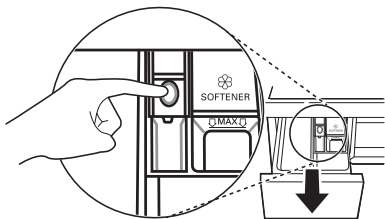

- 2 Fjern aflejringer af vaskemiddel og skyllemiddel.
  - Skyl skuffen og delene i skuffen med varmt vand for at fjerne aflejringer af vaskemiddel og skyllemiddel. Brug kun vand til at rense sæbeskuffen. Tør skuffen og delene med en blød klud eller et håndklæde.
- 3 Brug en klud eller lille blød børste til at rense skuffens fordybning.
  - Fjern alle aflejringer i den øverste og nederste del af fordybningen.

## 50 FEJLFINDING

# FEJLFINDING

Betjening af apparatet kan føre til fejl og fejlfunktioner. Følgende tabeller indeholder mulige årsager og bemærkninger til at løse en fejlmeddelelse eller fejlfunktion. Det anbefales at læse tabellerne nedenfor omhyggeligt for at spare tid og penge, brugt på at ringe til LG Electronics servicecenter.

## Før du tilkalder service

Apparatet er udstyret med en automatisk sikkerhedskontrol, der på et tidligt tidspunkt finder og diagnosticerer fejl. Hvis apparatet ikke fungerer korrekt eller slet ikke fungerer, skal du gennemgå følgende punkter, før du kontakter LG Electronics-servicecenter.

### Fejlmeddelelser

Symptomer	Årsag & Løsning
IE INDLØBSFEJL	<b>Vandforsyningen er ikke tilstrækkelig i denne placering. Vandet løber ikke ind i apparatet eller løber langsomt ind.</b> <ul style="list-style-type: none"><li>• Prøv andre vandhaner i huset.</li></ul>
	<b>Vandforsyningshanen er ikke helt åben. Vandet løber ikke ind i apparatet eller løber langsomt ind.</b> <ul style="list-style-type: none"><li>• Åbn hanen helt.</li></ul>
	<b>Indløbsslanger er bøjede.</b> <ul style="list-style-type: none"><li>• Udret slangen, eller installér vandforsyningsslangen igen</li></ul>
	<b>Filteret på indløbsslangen er tilstoppet.</b> <ul style="list-style-type: none"><li>• Kontrollér og rengør indløbsventilfilteret, når du har lukket for vandhanerne og fjernet slangeforbindelserne til vaskemaskinen.</li></ul>

Symptomer	Årsag & Løsning
UE UBALANCEFEJL	<p><b>Apparatet har et system, som påviser og retter apparatets ubalance.</b></p> <ul style="list-style-type: none"> <li>Tøjet kan være for vådt i slutningen af programmet. Omarrangér vasketøjet for at tillade korrekt centrifugering. Luk lågen, og tryk på knappen <b>Start/Pause</b>. Det kan tage et øjeblik, før apparatet begynder at centrifugere. Lågen skal være låst, før centrifugering kan aktiveres.</li> </ul> <p><b>Vaskemængden er for lille. Dette system kan stoppe centrifugering eller endda afbryde centrifugeringsprogrammet helt, hvis der vaskes tunge genstande (f.eks. bademåtte, badekåbe osv.).</b></p> <ul style="list-style-type: none"> <li>Tilføj 1 eller 2 lignende genstande eller mindre stykker tøj til at hjælpe med at afbalancere mængden. Luk lugen og tryk på knappen <b>Start/Pause</b>. Det kan tage et øjeblik før apparatet begynder at centrifugere. Lugen skal være låst før centrifugering kan aktiveres.</li> </ul>
DE FEJL I VANDUDLØB	<p><b>Afløbsslangen er bøjet eller tilstoppet. Vandet i apparatet drænes ikke eller drænes langsomt.</b></p> <ul style="list-style-type: none"> <li>Rens og udret afløbsslangen.</li> </ul> <p><b>Udløbsfilteret er tilstoppet.</b></p> <ul style="list-style-type: none"> <li>Kontroller og rens afløbsfiltret.</li> </ul>
dE dE 1 dE2 dE4 LÅGEFEJL	<p><b>Fejl i lågesensor.</b></p> <ul style="list-style-type: none"> <li>Ring til LG-servicecenteret. Du kan finde telefonnummeret til dit lokale LG-servicecenter på garantibeviset.</li> </ul>
EE KONTROLFEJL	<p><b>Dette er en kontrolfejl.</b></p> <ul style="list-style-type: none"> <li>Træk stikket ud, og kontakt vores servicecenter.</li> </ul>
LE FEJL - MOTOR LÅST	<p><b>Motoren er overbelastet.</b></p> <ul style="list-style-type: none"> <li>Lad apparatet vente i 30 minutter, indtil motoren er kølet ned, og genstart derefter programmet.</li> </ul>
FE OVERLØBSFEJL	<p><b>Maskinen overfyldes med vand på grund af en muligvis defekt vandventil.</b></p> <ul style="list-style-type: none"> <li>Luk for vandhanen. Tag stikket ud af stikkontakten. Ring til service.</li> </ul>
PE TRYKSENSORFEJL	<p><b>Vandstandssensoren svigter.</b></p> <ul style="list-style-type: none"> <li>Luk for vandhanen. Tag stikket ud af stikkontakten. Ring til service.</li> </ul>

## 52 FEJLFINDING

Symptomer	Årsag & Løsning
U5 FEJL I VIBRATIONSENS OR	<b>Vibrationssensor svigter.</b> <ul style="list-style-type: none"> <li>• Kontakt vores servicecenter.</li> </ul>
FF FROSTFEJL	<b>Overbelastning i motoren.</b> <ul style="list-style-type: none"> <li>• Fyld varmt vand i tromlen for at optø afløbsslangen og afløbspumpen. Tildæk indløbsslangen med et vådt og varmt håndklæde.</li> </ul>
FE VANDLÆKAGE	<b>Vandlækage.</b> <ul style="list-style-type: none"> <li>• Kontakt vores servicecenter.</li> </ul>
PF STRØMSVIGT	<b>Apparatet blev udsat for strømsvigt.</b> <ul style="list-style-type: none"> <li>• Genstart programmet.</li> </ul>
dHE TØRREFEJL	<b>Kun tørre-funktioner virker ikke.</b> <ul style="list-style-type: none"> <li>• Kontakt vores servicecenter.</li> </ul>

## Støj, du muligvis hører

Symptomer	Årsag & Løsning
Rasle- og bankelyde	<b>Fremmedlegemer såsom nøgler, mønter eller sikkerhedsnåle kan være kommet ind i tromlen.</b> <ul style="list-style-type: none"> <li>• Stop apparatet, og kontrollér tromlen for fremmedlegemer. Hvis støjen fortsætter, efter at apparatet er genstartet, skal du tilkalde service.</li> </ul>
Dunkelyde	<b>Meget tungt tøj kan forårsage en dunkende lyd. Dette er som regel normalt.</b> <ul style="list-style-type: none"> <li>• Hvis lyden fortsætter, er apparatet sandsynligvis i ubalance. Stop det, og fordel tøjet ligeligt.</li> </ul>
	<b>Tøjet kan være ude af balance.</b> <ul style="list-style-type: none"> <li>• Stop programmet midlertidigt, og fordel tøj mængden, efter at lågen låser op.</li> </ul>

Symptomer	Årsag & Løsning
<b>Vibrationslyde</b>	<b>Emballagematerialer er ikke fjernet.</b> <ul style="list-style-type: none"> <li>Fjern emballagematerialer.</li> </ul>
	<b>Vasketøjet kan være fordelt ujævnt i tromlen.</b> <ul style="list-style-type: none"> <li>Stop programmet midlertidigt, og fordel tøjmengden, efter at lågen låser op.</li> </ul>
	<b>Ikke alle justeringsfødder hviler fast og jævnt på gulvet.</b> <ul style="list-style-type: none"> <li>Se instruktionen <b>Nivellering af apparatet</b> for at justere apparatets nivellering.</li> </ul>
	<b>Gulvet er ikke hårdt nok.</b> <ul style="list-style-type: none"> <li>Kontrollér, om gulvet er fast og ikke bøjer. Se <b>Krav til installationssted</b> for at vælge den rigtige placering.</li> </ul>

## Betjening

Symptomer	Årsag & Løsning
<b>Vandlækage.</b>	<b>Husets afløbsrør er tilstoppede.</b> <ul style="list-style-type: none"> <li>Rens afløbsrøret. Kontakt evt. en vvs-tekniker.</li> </ul>
	<b>Lækage forårsaget af forkert installation af afløbsslange eller tilstoppet afløbsslange.</b> <ul style="list-style-type: none"> <li>Rengør og ret afløbsslangen ud. Kontroller og rengør afløbsfiltret regelmæssigt.</li> </ul>
	<b>Afløbspumpens filterhætte er ikke korrekt monteret.</b> <ul style="list-style-type: none"> <li>Montér afløbspumpefilteret igen.</li> </ul>

## 54 FEJLFINDING

Symptomer	Årsag & Løsning
<b>Apparatet fungerer ikke.</b>	<b>Betjeningspanel er slukket på grund af inaktivitet.</b> <ul style="list-style-type: none"> <li>• Det er helt normalt. Tryk på knappen <b>Tænd/sluk</b> for at tænde for apparatet.</li> </ul>
	<b>Apparatet er ikke tilsluttet.</b> <ul style="list-style-type: none"> <li>• Sørg for at ledningen er korrekt tilsluttet til en fungerende stikkontakt.</li> </ul>
	<b>Vandforsyning er slukket.</b> <ul style="list-style-type: none"> <li>• Åbn helt for vandforsyningshanen.</li> </ul>
	<b>Betjeningsknapper er ikke indstillet korrekt.</b> <ul style="list-style-type: none"> <li>• Kontroller, at programmet er indstillet korrekt. Luk lågen og tryk på knappen <b>Start/Pause</b>.</li> </ul>
	<b>Lågen er åben.</b> <ul style="list-style-type: none"> <li>• Luk lågen, og sørg for, at intet er fanget under lågen, som forhindrer den i at lukke helt.</li> </ul>
	<b>Relæ/sikring er udløst/sprunget.</b> <ul style="list-style-type: none"> <li>• Kontrollér relæer/sikringer. Udskift sikringerne, eller nulstil relæet. Apparatet bør være på en dedikeret kreds. Apparatet vil genoptage programmet, hvor det stoppede, når strømmen genoprettes.</li> </ul>
	<b>Kontrol skal nulstilles.</b> <ul style="list-style-type: none"> <li>• Tryk på knappen <b>Tænd/sluk</b> og vælg derefter det ønskede program og tryk på knappen <b>Start/Pause</b>.</li> </ul>
	<b>der blev ikke trykket på Start/Pause, efter et ønsket program blev valgt.</b> <ul style="list-style-type: none"> <li>• Tryk på knappen <b>Tænd/sluk</b>, vælg derefter det ønskede program og tryk på knappen <b>Start/Pause</b>. Apparatet slukkes, hvis der ikke trykkes på knappen <b>Start/Pause</b> inden for et bestemt tidsrum.</li> </ul>
	<b>Ekstremt lavt vandtryk.</b> <ul style="list-style-type: none"> <li>• Kontrollér en anden hane i huset for at kontrollere, at husholdningens vandtryk er tilstrækkeligt.</li> </ul>
<b>Apparatet varmer vandet eller skaber damp.</b> <ul style="list-style-type: none"> <li>• Tromlen kan stoppe med at fungere midlertidigt under visse programmer, mens vandet opvarmes sikkert til en indstillet temperatur.</li> </ul>	

Symptomer	Årsag & Løsning
<b>Knapperne virker muligvis ikke korrekt.</b>	<b>Indstillingen Child Lock (Børnelås) er aktiveret.</b> <ul style="list-style-type: none"> <li>Deaktiver indstillingen <b>Child Lock (Børnelås)</b> efter behov.</li> </ul>
<b>Lågen åbner ikke.</b>	<b>Lågen kan ikke åbnes af sikkerhedsmæssige årsager, når apparatet starter.</b> <ul style="list-style-type: none"> <li>Det er normalt. Du kan trygt åbne lågen når  er slukket.</li> </ul>
<b>Apparatet påfyldes ikke korrekt.</b>	<b>Indløbsfiltret er tilstoppet.</b> <ul style="list-style-type: none"> <li>Sørg for, at indløbsfiltre på påfyldningsventiler ikke er tilstoppet.</li> </ul>
	<b>Indløbsslanger kan være bøjede.</b> <ul style="list-style-type: none"> <li>Kontrollér, at indløbsslanger ikke er bøjede eller klemte.</li> </ul>
	<b>Utilstrækkelig vandforsyning.</b> <ul style="list-style-type: none"> <li>Kontrollér, at vandhanerne til både koldt og varmt vand er åbnet helt.</li> </ul>
	<b>Der er byttet om på indløbsslanger til varmt og koldt vand.</b> <ul style="list-style-type: none"> <li>Kontrollér tilslutningen af indløbsslanger.</li> </ul>
<b>Apparatet udtømmer ikke vandet.</b>	<b>Bøjet afløbsslange.</b> <ul style="list-style-type: none"> <li>Kontrollér, at afløbsslangen ikke er bøjet.</li> </ul>
	<b>Afløbet er placeret mere end 1,2 m over gulvhøjde.</b> <ul style="list-style-type: none"> <li>Kontrollér, at afløbsslangen ikke er mere end 1,2 m over apparatets underside.</li> </ul>
<b>Vaskemiddel fordeles ufuldstændigt eller ikke fordeles slet ikke.</b>	<b>Der anvendes for meget vaskemiddel.</b> <ul style="list-style-type: none"> <li>Følg anvisningerne fra producenten af vaskemidlet.</li> </ul>
	<b>Afløbspumpefiltret kan være stoppet.</b> <ul style="list-style-type: none"> <li>Rens afløbsfilteret.</li> </ul>

## 56 FEJLFINDING

Symptomer	Årsag & Løsning
<b>Vaskeprogram er længere end normalt.</b>	<b>Tøjmængden er for lille.</b> <ul style="list-style-type: none"> <li>• Tilføj flere elementer for at gøre det muligt for apparatet at afbalancere belastninger.</li> </ul>
	<b>Tungt tøj er blandet med lettere tøj.</b> <ul style="list-style-type: none"> <li>• Forsøg altid at vaske tøj med samme vægt for at tillade apparatet at fordele vasketøjets vægt for centrifugering.</li> </ul>
	<b>Mængden af vasketøj er i ubalance.</b> <ul style="list-style-type: none"> <li>• Fordel mængden manuelt, hvis tøjet er blevet sammenfiltret.</li> </ul>
<b>Cyklusafslutningerne er forsinket</b>	<b>Der er påvist ubalance eller program til fjernelse af skum kører.</b> <ul style="list-style-type: none"> <li>• Dette er normalt. Den resterende tid, der vises på displayet, er kun en anslået varighed. Den reelle tid kan variere.</li> </ul>

## Ydelse

Symptomer	Årsag & Løsning
<b>Dårlig fjernelse af pletter</b>	<b>Gamle pletter.</b> <ul style="list-style-type: none"> <li>• Tøj, der tidligere er blevet vasket, kan have gamle pletter. Disse pletter kan være vanskelige at fjerne og kan kræve håndvask eller forbehandling for at hjælpe med pletfjernelse.</li> </ul>



Symptomer	Årsag & Løsning
Farveafsmitning	<p><b>Blege- eller skyllemiddel tilføres for tidligt.</b></p> <ul style="list-style-type: none"> <li>• Sæbeskuffen er overfyldt. Det medfører, at blegemiddel eller skyllemiddel tilføres hurtigt. Mål altid mængden af blege- eller skyllemiddel for at forhindre overfyldning.</li> <li>• Luk sæbeskuffen langsomt.</li> </ul>
	<p><b>Blege- eller skyllemiddel blev tilsat direkte til tøjet i tromlen.</b></p> <ul style="list-style-type: none"> <li>• Brug altid sæbeskuffen for at sikre, at blegemiddel eller skyllemiddel tilsættes korrekt på det rigtige tidspunkt i programmet.</li> </ul>
	<p><b>Tøj blev ikke sorteret ordentligt.</b></p> <ul style="list-style-type: none"> <li>• Vask altid mørke farver separat fra lyse farver og hvide for at forhindre misfarvning.</li> <li>• Vask aldrig meget snavset tøj med mindre snavset tøj.</li> </ul>
Rynker	<p><b>Apparatet tømmes ikke med det samme.</b></p> <ul style="list-style-type: none"> <li>• Tag altid tøjet ud af apparatet, så snart programmet er færdigt.</li> </ul>
	<p><b>Apparatet er overbelastet.</b></p> <ul style="list-style-type: none"> <li>• Apparatet kan være fuldt belastet, men tromlen bør ikke være tæt pakket med tøj. Lågen skal nemt kunne lukkes.</li> </ul>
	<p><b>Der er byttet om på vandtilførselsslangerne til varmt og koldt vand.</b></p> <ul style="list-style-type: none"> <li>• Skylning med varmt vand kan give rynker i tøjet. Kontrollér tilslutningen af indløbsslangerne.</li> </ul>
	<p><b>Centrifugeringshastigheden kan være for høj.</b></p> <ul style="list-style-type: none"> <li>• Indstil centrifugeringshastigheden, så den passer til typen af tøj.</li> </ul>

## 58 FEJLFINDING

## Lugt

Symptomer	Årsag & Løsning
<b>Lugt af mug eller skimmel i apparatet.</b>	<b>Indersiden af tromlen blev ikke rensset ordentligt.</b> <ul style="list-style-type: none"> <li>• Kør funktionen <b> Tub Clean (Rengøring af tromlen)</b> med jævne mellemrum.</li> </ul>
	<b>Afløbsslangen er ikke installeret korrekt, hvilket medfører tilbageløb (vand, der løber tilbage ind i apparatet).</b> <ul style="list-style-type: none"> <li>• Sørg for ved installering af afløbsslangen, at den ikke slår bugter eller blokeres.</li> </ul>
	<b>Sæbeskuffen er ikke blevet rengjort regelmæssigt.</b> <ul style="list-style-type: none"> <li>• Fjern og rengør sæbeskuffen, især i toppen og bunden af skuffens åbning.</li> </ul>
	<b>Der kan opstå lugt, hvis afløbsslangen ikke installeres korrekt, hvilket medfører tilbageløb (vand, der løber tilbage ind i apparatet).</b> <ul style="list-style-type: none"> <li>• Sørg for ved installering af afløbsslangen, at den ikke slår bugter eller blokeres.</li> </ul>
	<b>Hvis sæbeskuffen ikke rengøres regelmæssigt, kan det opstå lugt fra mug eller fremmede stoffer.</b> <ul style="list-style-type: none"> <li>• Fjern og rengør sæbeskuffen, især i toppen og bunden af skuffens åbning.</li> </ul>

## Tørring

Symptomer	Årsag & Løsning
<b>Problem med tørring</b>	<b>Kontroller vandforsyningshanen.</b> <ul style="list-style-type: none"> <li>• Må ikke overbelastes. Tjek, at vaskemaskinen tømmes korrekt og udtager tilstrækkeligt vand fra vasketøjet. Når tøj mængden er for lille til tørretumbling, tilføj et par håndklæder.</li> <li>• Sluk for vandforsyningshanen.</li> </ul>
<b>Tørretiden er for lang.</b>	<b>Den omgivende temperatur er lav.</b> <ul style="list-style-type: none"> <li>• Sørg for, at temperaturen er inden for et tilladt område.</li> </ul>

Symptomer	Årsag & Løsning
<b>Tørreresultatet er for lavt eller dårligt.</b>	<b>Der leveres ikke vand korrekt. Vandet bruges til automatisk rengøring af fnugfilter på tromle under tørringen.</b> <ul style="list-style-type: none"><li>• Sørg for, at vandhanen er åben.</li></ul>
	<b>Vandet tømmes ikke korrekt.</b> <ul style="list-style-type: none"><li>• Sørg for, at afløbsfilteret ikke er tilstoppet.</li></ul>
	<b>Apparatet er overbelastet.</b> <ul style="list-style-type: none"><li>• Kontrollér lastkapaciteten for det valgte program. Tilføj om nødvendigt en tidsstyret tørreprogram.</li></ul>
	<b>Centrifugeringshastigheden er for lav.</b> <ul style="list-style-type: none"><li>• Vælg den højeste centrifugeringshastighed, der er tilladt for vaskeprogrammet.</li></ul>
<b>Der kommer varm luft ud af siden på apparatet.</b>	<b>Dette apparat bruger varm luft til at tørre tøjet.</b> <ul style="list-style-type: none"><li>• Denne varme luft tørrer tøjet og kommer ud fra bagsiden af apparatet.</li></ul>

## 60 FEJLFINDING

### Wi-Fi

Symptomer	Årsag & Løsning
Dit hjemmeapparat og din smartphone er ikke forbundet til wi-fi-netværket.	<b>Adgangskoden til wi-fi-netværket, som du prøver at oprette forbindelse til, er forkert.</b> <ul style="list-style-type: none"> <li>Find wi-fi-netværket, der er forbundet til din smartphone, og fjern det, og registrer derefter apparatet i <b>LG ThinQ</b>.</li> </ul>
	<b>Mobildata til din smartphone er slået til.</b> <ul style="list-style-type: none"> <li>Slå <b>mobildata</b> fra på din smartphone, og registrer apparatet ved hjælp af wi-fi-netværket.</li> </ul>
	<b>Navnet på det trådløse netværk (SSID) er indstillet forkert.</b> <ul style="list-style-type: none"> <li>Navnet på det trådløse netværk (SSID) skal være en kombination af latinske bogstaver og tal. (Brug ikke specialtegn).</li> </ul>
	<b>Routerens frekvens er ikke 2,4 GHz.</b> <ul style="list-style-type: none"> <li>Der understøttes kun en routerfrekvens på 2,4 GHz. Indstil den trådløse router til 2,4 GHz, og slut apparatet til den trådløse router. Hvis du vil kontrollere routerens frekvens, skal du spørge din udbyder af internettjeneste eller routerens producent herom.</li> </ul>
	<b>Afstanden mellem apparatet og routeren er for stor.</b> <ul style="list-style-type: none"> <li>Hvis afstanden mellem apparatet og routeren er for stor, kan signalet være svagt, og forbindelse konfigureres muligvis ikke korrekt. Flyt routerens placering, så den er tættere på apparatet.</li> </ul>

### Kundeservice

Kontakt et LG Electronics-kundesupportcenter.

- For at finde et autoriseret LG Electronics-servicepersonale skal du gå til vores websted på **www.lg.com** og følge instruktionerne.
- Det anbefales ikke at reparere enheden selv, da det kan beskadige den yderligere og annullere garantien.
- Reserve dele, der henvises til i forordning 2019/2023, er tilgængelige i mindst 10 år.

# Notat

# Notat



## BRUKERHÅNDBOK

# VASKEMASKIN

---



Les nøye gjennom denne bruksanvisningen før installasjonen. Det vil forenkle installasjonen og sikre at produktet installeres riktig og sikkert. Oppbevar disse anvisningene i nærheten av maskinen for fremtidig referanse.

**NORSK**

P4AOTH1WE  
CV40T6N2E

[www.lg.com](http://www.lg.com)

Copyright © 2021 LG Electronics Inc. Med enerett.

# INNHALDSFORTEGNELSE

Denne håndboken kan inneholde bilder eller innhold som er forskjellig fra modellen som du har kjøpt.

Denne håndboken kan endres av produsenten.

## SIKKERHETSINSTRUKSJONER

LES ALLE INSTRUKSJONENE FØR DU BRUKER MASKINEN .....	3
ADVARSEL.....	3
TA VARE PÅ MILJØET .....	8

## MONTERING

Deler og spesifikasjoner.....	10
Krav til installasjonssted.....	12
Utpakking av maskinen.....	14
Vatre maskinen .....	15
Tilkobling av vannforsyningslangen .....	16
Montere avløpsslangen.....	17

## BRUK

Bruk av vaskemaskinen.....	19
Kontrollpanel .....	21
Sortere tøyet.....	24
Påfylling av rengjøringsprodukter .....	25
Programtabell.....	28
Tørkeprogram .....	35
Ekstra valg og funksjoner .....	38

## SMARTFUNKSJONER

LG ThinQ-appen .....	41
Smart Diagnosis .....	44

## VEDLIKEHOLD

Rengjøring etter hvert bruk.....	46
Periodisk rengjøre apparatet og utføre et nødsfallutslipp av vann .....	47

## FEILSØKING

Før du tar kontakt med servicesenteret.....	50
---	----



# SIKKERHETSINSTRUKSJONER

## LES ALLE INSTRUKSJONENE FØR DU BRUKER MASKINEN

De følgende sikkerhetsretningslinjene er laget for å hindre uforutsett fare eller skader på grunn av usikker eller feilaktig bruk av produktet. Retningslinjene er delt inn i «ADVARSEL» og «FARE» som beskrevet nedenfor.

### Advarsler



Dette symbolet vises for å indikere omstendigheter og bruk som kan føre til fare. Les delen med dette symbolet nøye og følg instruksjonene for å unngå fare.



#### **ADVARSEL**

Dette indikerer at instruksjonene må følges, ellers er det fare for alvorlige personskader eller dødsfall.



#### **FORSIKTIG**

Dette indikerer at instruksjonene må følges, ellers er det fare for mindre personskader eller skader på produktet.

## ADVARSEL

### **ADVARSEL**

For å redusere risikoen for eksplosjon, brann, død, elektrisk støt, skade eller skålding når du bruker dette produktet, må du følge grunnleggende forholdsregler, inkludert følgende:

### Teknisk sikkerhet

- Dette apparatet kan brukes av barn som er åtte år eller eldre og personer med reduserte fysiske, sensoriske eller mentale evner eller mangel på erfaring og kunnskap hvis de har tilsyn eller har fått informasjon om hvordan apparatet trygt kan brukes og forstår farene dette medfører. Barn må ikke leke med apparatet. Rengjøring og vedlikehold bør ikke utføres av barn uten tilsyn.

## 4 SIKKERHETSINSTRUKSJONER

---

- Barn som er mindre enn 3 år må holdes på avstand med mindre de er under tilsyn hele tiden.
- Hvis strømledningen blir skadet, må den kun byttes av produsenten, produsentens servicepersonell eller lignende kvalifisert personell for å unngå fare.
- Ventilasjonshullene må ikke blokkeres av et teppe.
- Dette apparatet er kun ment til husholdningsbruk.
- Bruk et nytt slangesett eller slangesettet som fulgte med apparatet. Gjenbruk av gamle slanger kan føre til vannlekkasje og påfølgende skade på eiendom.
- Vanntrykket må ligge på mellom 0,1 MPa og 1,0 MPa.

### Maksimal kapasitet

Maksimal vaskekapasitet som skal brukes i enkelte sykluser for tørre klær er **Vask (8 kg) / Tørk (6 kg)**.

Den anbefalte maksimale kapasiteten kan variere for hvert vaskeprogram. For å få gode vaskeresultater, se **Programtabell** i kapittelet **BETJENING** for mer informasjon.

### Teknisk sikkerhet ved bruk av tørketrommelen

- Ikke tørk uvaskede plagg i maskinen.
- Plagg som har blitt tilsølt med stoff som matolje, vegetabilsk olje, aceton, alkohol, bensin, parafin, flekkfjernere, terpentin, voks og voksfjernere bør vaskes i varmt vann med en ekstra mengde vaskemiddel før de tørkes i apparatet.
- Stopp aldri apparatet før det er på slutten av tørkeprogrammet, med mindre alle plaggene fjernes raskt og legges utover slik at varmen spres.
- Artikler som skumgummi (lateksskum), dusjhetter, vanntette tekstiler, gummiforede artikler, klær med skulderputer av skumgummi eller hodeputer av skumgummi bør ikke tørkes i apparatet.
- Tøymykner og lignende produkter skal kun brukes som spesifisert i instruksjer på tøymykneren.
- Fjern alle artikler fra lommer, som f.eks. lightere og fyrstikker.

- Apparatet må ikke brukes til artikler som er blitt rensset med industrielle kjemikalier.

## Montering

- Forsøk aldri å bruke apparatet hvis det er skadet, ikke virker som det skal, er delvis demontert eller har manglende eller ødelagte deler, inkludert en skadet ledning eller støpsel.
- Dette produktet skal kun transporteres av to eller flere personer, som holder produktet på en sikker måte.
- Ikke installer produktet på et fuktig og støvete sted. Ikke installer eller oppbevar produktet i et uteområde, eller områder som er utsatt for vær- og vindforhold så som direkte sollys, vind eller regn, eller temperaturer under frysepunktet.
- Sørg for at strømstøpselet er satt helt inn i strømuttaket.
- Ikke koble maskinen til flere strømuttak, grenuttak eller skjøteledninger.
- Ikke modifier strømkontakten som følger med maskinen. Hvis den ikke passer i strømuttaket, må en kvalifisert elektriker montere et egnet strømuttak.
- Dette apparatet er utstyrt med en strømledning som har utstyrsjording/jordleder (jordingspinne) og jordingsstrømstøpsel. Strømstøpselet må settes i en passende stikkontakt, installert og jordet i samsvar med alle lokale forskrifter og bestemmelser.
- Feil tilkobling av ledende utstyrsjording kan medføre fare for elektrisk støt. Sjekk med en kvalifisert elektriker eller servicepersonell hvis du er i tvil om apparatet er riktig jordet.
- Dette apparatet må ikke installeres bak en låsbar dør, en skyvedør eller en dør med en hengsel på motsatt side av apparatet, på en slik måte at en fullstendig åpning av apparatets dør er begrenset.

## Bruk

- Ikke benytt noen skarpe gjenstander på kontrollpanelet for å bruke maskinen.
- Ikke fjern noen deksel eller demonter maskinen.
- Ikke reparer eller erstatt noen del av apparatet. Alle reparasjoner og servicer må utføres av kvalifisert servicepersonale med mindre det er

## 6 SIKKERHETSINSTRUKSJONER

---

godkjent og anbefalt i denne brukerhåndboken. Bruk kun autoriserte fabrikkdeler.

- Ikke press døren ned med stor kraft mens den står åpen.
- Ikke legg dyr, for eksempel kjæledyr, inne i produktet.
- Ikke vask tepper, matter, sko, dyretepper, utstoppede leker eller noen andre gjenstander enn klær eller sengetøy i denne maskinen.
- Hold området under og rundt apparatet fritt for antennelige materialer som lo, papir, filler, kjemikalier, osv.
- Ikke la apparatet stå med døren åpen. Barn kan henge på døren eller krabbe inn i apparatet, noe som kan medføre at det blir ødelagt eller personskader.
- Ikke legg inn, vask eller tørk plagg som har blitt gjort rent i, vasket i, bløtlagt i eller blitt behandlet med flekkfjerner som består av antennelige eller eksplosive stoffer (som voks, voksfjernere, olje, maling, bensin, avfettingsmidler, kjemiske rensemidler, parafin, bensin, flekkfjernere, terpentin, grønnsaksolje, matolje, aceton, alkohol, osv.). Feil bruk kan forårsake brann eller eksplosjon.
- Ikke bruk eller oppbevar brennbare eller lettantennelige stoffer (eter, benzen, alkohol, kjemikalier, LPG, lettantennelig spray, bensin, tynner, petroleum, insektmiddel, luftrensere, kosmetikk osv.) i nærheten av apparatet.
- Strekk aldri hånden inn i apparatet mens maskinen er i gang. Vent til trommelen har stanset helt.
- Ikke ta på døren under et program med høy temperatur.
- Hvis vannlekkasje forekommer fra apparatet, eller ved oversvømmelse, må du koble fra strømkontakten og kontakte kundeinformasjonssenteret til LG Electronics.
- Skru av vannkraner for å avlaste trykket på slanger og ventiler, for å minimere lekkasje hvis det skulle oppstå brudd eller sprekk. Sjekk tilstanden til fyllingsslangene; de bør byttes ut etter 5 år.
- Hvis det forekommer en gasslekkasje (isobutan, propan, naturgass, osv) i hjemmet, skal du ikke røre maskinen eller strømkontakten og området må ventileres umiddelbart.
- Dersom avløpsslangen eller slangen for vanntilførsel fryser om vinteren, må den bare brukes etter tining.

- Oppbevar alle vaskemidler, tøymyknere og klor utilgjengelig for barn.
- Ikke ta på støpselet eller produktkontrollene med våte hender.
- Ikke bøy strømkabelen for mye, og ikke plasser tunge gjenstander på den.
- Ikke kom i kontakt med vann som tømmes fra maskinen i løpet av vaskingen.
- Pass på at dreneringen fungerer som den skal. Hvis vannet ikke dreneres ordentlig, kan gulvet bli oversvømmet.
- Når lufttemperaturen er høy og vanntemperaturen er lav, kan det forekomme kondens som gjør gulvet vått.
- Tørk av smuss eller støv på kontaktene til strømstøpselet.

### Vedlikehold

- Koble produktet fra strømforsyningen før du rengjør det. Setter du kontrollene til OFF eller «standby» blir ikke produktet koblet fra strømforsyningen.
- Sett strømstøpselet trygt inn i stikkontakten etter at all fuktighet og støv er fjernet.
- Ikke spray vann på innsiden eller utsiden av produktet for å rengjøre det.
- Trekk aldri strømstøpselet ut ved å dra i strømkabelen. Ta alltid godt tak i strømstøpselet, og trekk rett ut fra stikkontakten.
- Bare godkjente teknikere fra et LG Electronics-servicesenter kan demontere, reparere eller endre apparatet.

### Deponering

- Før et gammelt apparat kastes, trekk ut støpselet. Kutt av kabelen rett bak apparatet for å forhindre misbruk.
- Kast all emballasje (for eksempel plastposer og pakkeskum) der barn ikke når det. Emballasjen kan forårsake kvelning.
- Ta av døren til apparatet før det tas ut av drift eller kasseres for å unngå faren for at barn og små dyr blir fanget på innsiden.

## 8 SIKKERHETSINSTRUKSJONER

---

# TA VARE PÅ MILJØET

## Tips for miljø og økonomi

### Energi- og vannforbruk

- Vannforbruk og energibruk kan påvirkes av vekten på klesmengden. For å gjøre best mulig bruk av apparatet bør du legge inn maksimal mengde tørre klær for det spesifikke programmet.
- De mest effektive programmene når det gjelder energiforbruk er generelt de som fungerer ved lavere temperaturer og lengre varighet.
- Støy og gjenværende fuktighetsinnhold påvirkes av sentrifugeringshastigheten: Jo høyere sentrifugeringshastighet i sentrifugeringsfasen, desto høyere er støyen og desto lavere er gjenværende fuktighetsinnhold.
- Hvis du laster klesvask opp til kapasiteten som produsenten har angitt for de respektive programmene, vil det bidra til å spare energi og vann.
- Ved vask av mindre mengder med klær, vil det automatiske systemet for gjenkjenning av klesmengde hjelpe med å redusere mengden vann og energibruken.
- Bruk hurtigprogrammet for liten, mindre skitten klesmengde.
- Vaskemidler for kaldt vann kan være like effektive ved lavere temperaturer (omkring 20 °C). Å bruke innstillinger med 20 °C vil bruke mindre energi enn 30 °C eller høyere temperaturer.

### Vaskemiddel

- Vaskemiddel velges i henhold til type, farge, hvor skittent tøyet er og vasketemperaturen. Det må brukes i henhold til instruksjonene fra produsenten av vaskemidlet. Bruk bare vaskemidler som er egnet for vaskemaskiner av trommeltypen (frontmating).
- Bruk mindre vaskemiddel ved mindre mengder.
  - Liten vask: 1/2 av normal mengde.
  - Minimumsmengde: 1/3 av full mengde.

## Velg av ekstra valg og funksjoner

- Velg vanntemperaturen som egner seg for typen klær du vasker. Følg vaskeanvisningene på plaggene for best resultater.
- Forvaskalternativet anbefales ved vask av en kraftig tilsmusset klesmengde.

## Ved bruk av et tørkeprogram

- For å spare energi bør du velge høyest mulige sentrifugeringshastighet for vaskeprogrammet når du tørker i en tørketrommel.
- For mest mulig jevn tørking, sørger du for at alle klærne ligner hverandre i stoff og tykkelse.
- Når du velger bare tørking, kjører sentrifugen automatisk for energieffektivitet.

## Avhending av gamle apparater



- Dette symbolet av en utkrysset avfallsdunk indikerer at kassert elektronikk og elektroniske produkter (WEEE) skal kastes separat fra husholdningsavfall og leveres til den kommunale resirkuleringen.
- Gamle elektriske produkter kan inneholde farlige stoffer, så korrekt avfallshåndtering av det gamle apparatet bidrar til å hindre potensielt negative konsekvenser for miljøet og andres helse. Gamle apparater kan inneholde gjenbrukbare deler som kan brukes til å reparere andre produkter og andre verdifulle materialer som kan resirkuleres for å bevare begrensede ressurser.
- Du kan bringe apparatet enten til butikken der du kjøpte produktet, eller ta kontakt med den lokale myndighetens avfallskontor for informasjon om nærmeste autoriserte innsamlingspunkt for el-avfall (WEEE-avfall). For den mest oppdaterte informasjonen for ditt land, gå til [www.lg.com/global/recycling](http://www.lg.com/global/recycling).

## 10 MONTERING

# MONTERING

## Deler og spesifikasjoner

### MERK

- Utseendet og spesifikasjoner kan endres uten varsel for å forbedre produktets kvalitet.

### Front

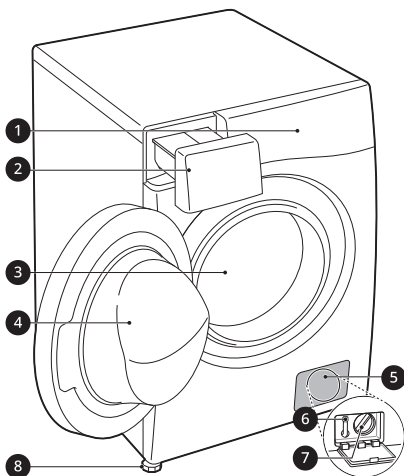

- 1 Kontrollpanel
- 2 Vaskemiddelskuff
- 3 Trommel
- 4 Dør
- 5 Frontdeksel
- 6 Avløpsplugg
- 7 Filter til avløpspumpe
- 8 Vatringsføtter

### Baksiden

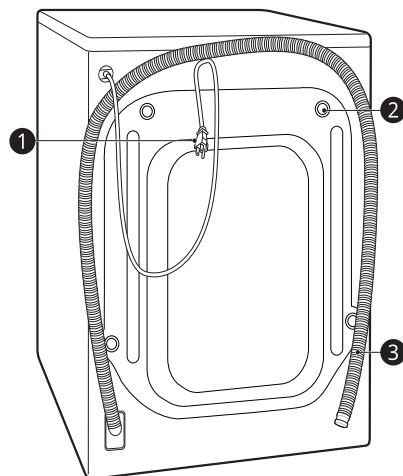

- 1 Strømstøpsel
- 2 Transportbolter
- 3 Avløpslange



## Tilbehør

\*1 Det medfølgende tilbehøret varierer avhengig av modellen du kjøpte.

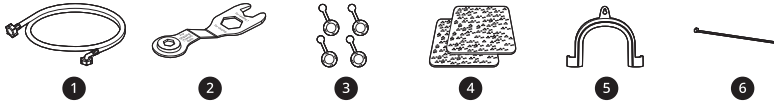

1	Tilførselsslange for kaldtvann	4	Anti-sklimatter*1
2	Skrunøkkel	5	Albuebrakett for å sikre avløpslangen
3	Plugger for å dekke transportbolthullene	6	Plaststropp*1

NORSK

## Spesifikasjoner

Modell	P4AOTH1WE, CV40T6N2E
Strømforsyning	220–240 V~, 50 Hz
Maskinens vekt	73 kg

## Dimensjoner(mm)

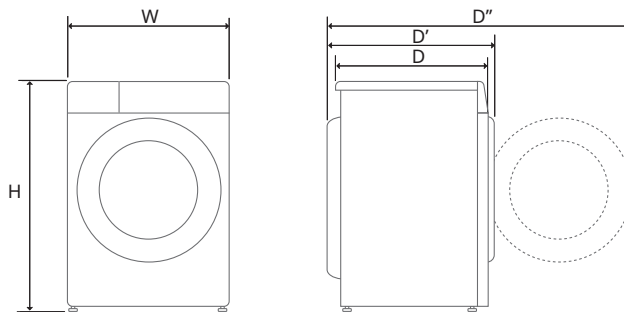

W	600	D	565	D''	1100
H	850	D'	620		

## 12 MONTERING

### Krav til installasjonssted

For å forsikre at maskinen installeres på riktig sted og måte, sjekk følgende før monteringen.

#### Installasjonssted

- Dette apparatet må installeres på fast gulv for å minimere vibrasjoner under sentrifugeringssyklusen. Betonggulv er best, fordi det er langt mindre utsatt for vibrasjoner i løpet av sentrifugeringssyklusen enn tregulvplater eller en teppebelagt overflate.
- Hvis det ikke er mulig å unngå å plassere maskinen ved siden av en komfyr som drives med gass eller kull, må et isolasjonspanel (850 X 600 mm) dekket med aluminiumsfolie mot den siden som vender mot komfyren eller ovnen, monteres mellom de to apparatene.
- Pass på at apparatet er lett tilgjengelig for en tekniker i tilfelle av sammenbrudd.
- For å sikre at apparatet er stabilt, justeres alle fire føtter med den medleverte skiftenøkkelen til transportboltene når apparatet er installert.

#### Gulvinstallasjon

For å sikre tilstrekkelig klaring for vanninntaksslanger, avløpsslange og luftstrøm, må det være en klaring på minst 20 mm på sidene og 100 mm bak apparatet. Sørg for å gi plass til vegg-,

dør- eller gulvlister som kan øke de nødvendige avstandene.

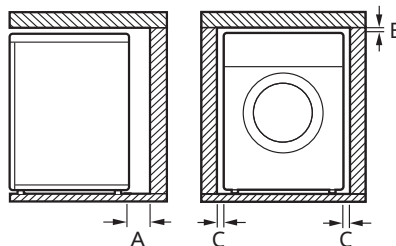

<b>A</b>	100 mm
<b>B</b>	5 mm
<b>C</b>	20 mm

#### ⚠ ADVARSEL

- Dette produktet må kun bli brukt til vanlige husholdningsformål og skal ikke brukes mobilt.

#### MERK

- Forsøk aldri å rette ut ujevnheter i gulvet ved å legge deler av tre, kartong eller lignende materialer under produktet.

#### Tregulv (suspendert gulv)

Bruk gummikopper for å redusere overdreven vibrasjon og ubalanse når apparatet installeres på tregulv. Tregulv eller flytende gulvtype kan bidra til

overdreven vibrasjon og ubalanse, feil og funksjonsfeil.

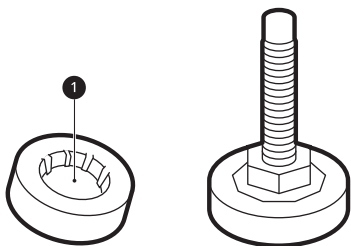

- For å redusere vibrasjon, anbefaler vi å plassere gummihetter ❶ som er minst 15 mm tykke på hver av føttene til apparatet. Disse må sikres til minst to gulvbjelker med skruer.
- Om mulig, installer vaskemaskinen i et hjørne i rommet, der er gulvet mer stabilt.
- Fest gummikoppene for å redusere vibrasjon.

### ⚠ FARE

- Dersom apparatet blir installert på et ustabilt gulv (f.eks. tregulv), vil ikke garantien dekke skader eller kostnader som oppstår på grunn av at apparatet er installert på det ustabile gulvet.

### MERK

- Du kan kjøpe gummikopper (del nr. **4620ER4002B**) hos LGs servicesenter.

### Ventilasjon

- Pass på at luftsirkulasjonen rundt apparatet ikke hemmes av tepper, ryer eller annet.

### Romtemperatur

- Ikke installer produktet i rom der temperaturen kan nå under null. Frosne slanger kan sprekke under trykk. Påliteligheten til den elektroniske styringsenheten kan ødelegges ved temperaturer under frysepunktet.
- Hvis produktet leveres om vinteren og temperaturene er under null plasserer du det i romtemperatur i noen timer før det tas i bruk.

### Elektrisk tilkobling

- Ikke bruk en skjøteledning eller dobbelt kontakt.
- Trekk alltid ut støpselet og skru av vannet etter bruk.
- Koble apparatet til en jordet stikkontakt i overensstemmelse med gjeldende bestemmelser for kabelføring.
- Apparatet må plasseres slik at støpselet er lett å komme til.
- El-uttak må være innenfor 1 meter på en av sidene til apparatet.

### ⚠ ADVARSEL

- Reparasjoner på apparatet må bare utføres av kvalifisert personell. Reparasjoner som ikke er utført av fagfolk, kan føre til alvorlige uhell eller teknisk feil. Kontakt en autorisert LG-reparatør.
- Strømstøpselet må settes inn i en passende veggkontakt som er riktig montert og jordet i overensstemmelse med alle lokale bygningsregler og -forskrifter.

## 14 MONTERING

### Utpakking av maskinen

#### Løft apparatet av skumbunnen

\* Denne funksjonen kan variere etter modell.

Etter å ha fjernet kartong og emballasje, løft maskinen av skumbunnen.

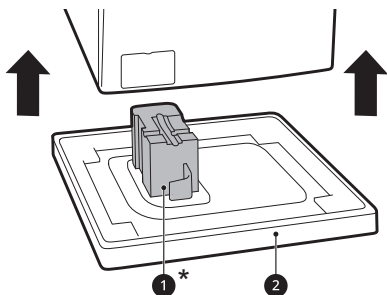

- Pass på at støtten til trommelen ①\* tas av sammen med bunnen og ikke sitter fast på undersiden av maskinen.
- Hvis du må legge ned maskinen for å ta av bunnemballasjen ②, legg den forsiktig over på siden. Ikke legg den med fronten eller baksiden ned.

#### Fjerning av transportboltenhetene

Fjern transportboltene og holderne for å forhindre alvorlig vibrasjon og skade på apparatet.

- 1 Start med de to nederste transportboltene ①, bruk den vedlagte skrunøkkel for å løsne

transportboltene ved å vri de mot klokken.

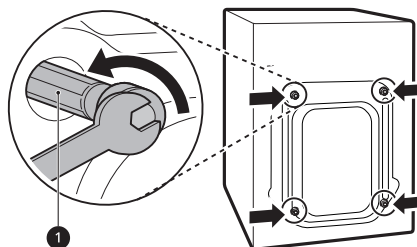

- 2 Ta av boltenhetene ved å vrikke litt på dem og samtidig dra dem ut.

- 3 Sett inn hullpluggene.

- Finn hullpluggene ② som er inkludert i tilbehørpakken eller festet på baksiden.

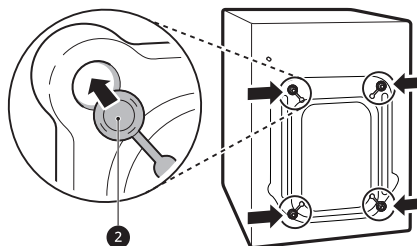

#### MERK

- Ta vare på boltene og holderne til senere bruk.
- Transporter dette apparatet som beskrevet under for å forhindre skade:
  - Transportboltene settes inn igjen.
  - Strømledningene sikres til baksiden av apparatet

## Vatre maskinen

### Sjekk vatringsen

Når kantene på toppplaten skyves diagonalt ned, skal ikke apparatet bevege seg opp og ned i det hele tatt (sjekk begge retningene).

- Dersom maskinen vipper når du trykker ned på maskinens toppplate diagonalt, må føttene justeres igjen.
- Kontroller at apparatet står helt i vater etter installeringen.

### MERK

- Tregulv eller flytende gulvtyper kan medføre overdreven vibrasjon og ubalanse. Forsterkning eller avstivning av tregulvet kan være nødvendig å vurdere for å stoppe eller redusere overdreven støy og vibrasjoner.

### Justering og vatringsen av føttene

Når maskinen installeres må den vatre opp. Hvis den ikke er vatret riktig, kan den bli ødelagt eller ikke virke som den skal.

- 1 Hvis gulvet er ujevnt, skru på føttene etter behov.
  - Ikke legg biter av tre osv. under føttene.
  - Sørg for at alle fire føtter er stabile og hviler på gulvet.

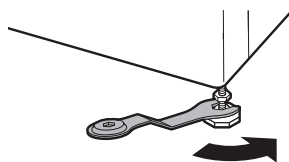
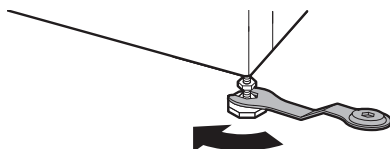

### MERK

- Ikke installer vaskemaskinen på en sokkel, stativ eller forhøyet overflate, med mindre disse er produsert av LG Electronics for bruk med denne modellen.

- 2 Sjekk om apparatet står helt i vater ved bruk av et vaterpass **1**.

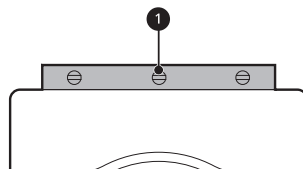

- 3 Sikre vatringsføttene med låsemuttere **2** ved å skru mot klokken inntil bunnen av apparatet.

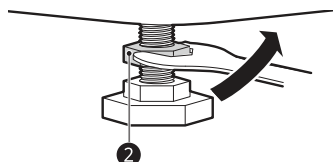

- 4 Se over at alle låsemuttere på bunnen av maskinen er strammet skikkelig.

### MERK

- Riktig plassering og vatringsen av maskinen vil sikre lang, jevn og pålitelig drift.
- Apparatet må være 100 % horisontalt og stå stødig på et gulv med hard overflate.

## 16 MONTERING

### MERK

- Den må ikke «vippe» mellom hjørnene ved ilegging.
- Ikke la føttene til maskinen bli våte. Hvis det ikke gjøres kan det føre til vibrasjon eller støy.

føttene på maskinen, plasser dem under de bakre.

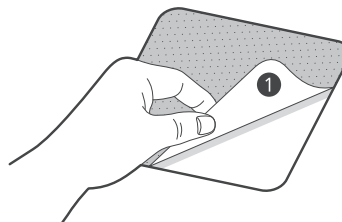

### Bruk av anti-gli matter

Denne funksjonen kan variere etter modell.

Hvis du installerer vaskemaskinen på en glatt overflate, kan den flytte seg på grunn av stor vibrasjon. Feil vatring kan medføre feilfunksjon ved støy og vibrasjon. Hvis dette skjer, monter anti-sklimatter under vatringsføttene og juster vatringen.

- 1 Rengjør gulvet for å sette på anti-sklimattene.
  - Bruk en tørr fille for å fjerne og rengjøre fremmedlegemer og fuktighet. Hvis fuktigheten vedvarer kan anti-sklimattene gli.
- 2 Juster nivået etter at apparatet er plassert der det skal stå.
- 3 Legg den klebrige siden ① av anti-gli mattene ned mot gulvet.
  - Det er mest effektivt å montere anti-gli matter under de fremre føttene. Dersom det er vanskelig å plassere mattene under de fremre

- 4 Plasser maskinen over anti-gli mattene.
  - Ikke fest den klebrige siden ① av anti-gli mattene til maskinens føtter.

### MERK

- Ekstra anti-gli matter er tilgjengelige hos LG Electronics servicesenter.

## Tilkobling av vannforsyningsslangen

### Tilkoblingsinformasjon

- Vanntrykket må være mellom **0,1 MPa** og **1,0 MPa** (1,0 - 10,0 kgf/cm<sup>2</sup>). Hvis vanntrykket er over **1,0 MPa**, bør det installeres en dekompresjonsenhet.
- Kontroller tilstanden til vanntilførselsslangen jevnlig, og skift den ut ved behov.

### MERK

- Stram ikke vanntilførselsslangen for hardt eller bruk mekaniske enheter for å stramme den på inntaksventilene.
- Ingen videre tilbakestrømningsvern nødvendig for tilkobling til vannforsyning.

## Kontrollere gummipakningen

To gummipakninger ❶ er lagt ved vanntilførselsslengene. De brukes for å forhindre vannlekkasjer. Tilkoblingene til kranene er tilstrekkelig tette.

- Ikke bruk mekaniske verktøy som rørtenger for å stramme vanntilførselsslengene. Sørg for at den buede enden av tilførselsslengen er koblet til apparatet.

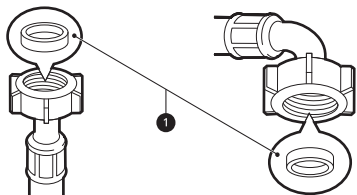

## Koble slangen til vannkranen

### Koble til en slange av skrutypen til en kran med gjenger

Skru tilførselsslangekontakten på vanntilførselkranen. Håndstram bare med en myk klut. Ikke stram tilførselsslangen med noen slags mekaniske enheter.

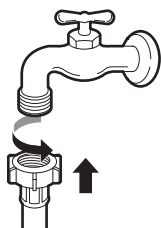

### MERK

- Etter at vanninntaksslengen er koblet til vannkranen, skru på vannet for å skylle ut eventuelle fremmedlegemer (skitt, sand, sagmugg, osv.) i vannrørene. La vannet tømmes ned i en bøtte, og kontroller vanntemperaturen.

## Koble slangen til maskinen

Skru vanntilførselsslengen til vanninntaksventilen på baksiden av apparatet.

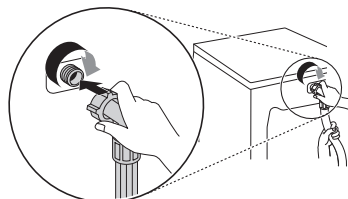

- Ikke koble slangen til varmtvannsforsyningen for modeller med bare ett vanninntak. Bare koble til kaldtvannsforsyningen.

### MERK

- Etter å ha koblet til – hvis det lekker vann fra slangen – gjentar du de samme trinnene. Bruk den vanligste krantypen for vannforsyningen. Hvis kranen er firkantet eller for stor, må du fjerne føreplaten før du setter kranen inn i adapteren.
- Pass på at det ikke er noen bøy eller knekk på slangen.

## Montere avløpsslangen

### Installere avløpsslangen med albuebraketten

Avløpsslangen må ikke plasseres høyere enn **100 cm** over gulvet. Ellers vil vannet kanskje ikke kunne tømmes eller tømmingen tar lang tid.

## 18 MONTERING

- Riktig sikring av avløpsslangen vil beskytte gulvet mot skader grunnet vannlekkasje.

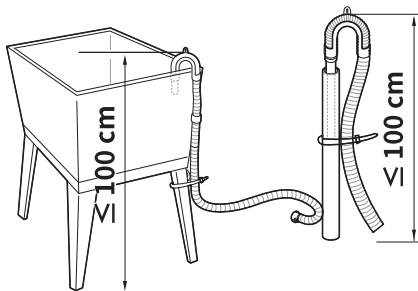
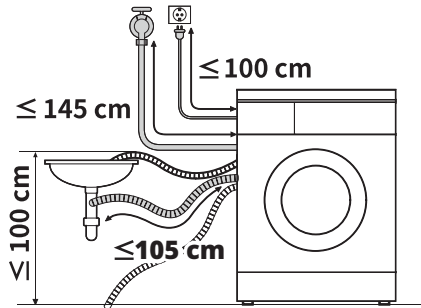

- Dersom avløpsslangen er for lang, ikke tving den tilbake i vaskemaskinen. Dette kan føre til unormalt støy.
- Når avløpsslangen henges på en utslagsvask, sikre den godt med et tau.

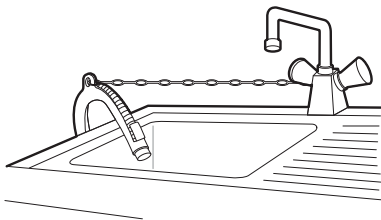



# BRUK

## Bruk av vaskemaskinen

### Bruk av apparatet

Før første gangs vask, velg **Cotton (Bomull)**-vaskeprogrammet og ha i halv mengde vaskemiddel. Start apparatet uten klær i. Dette fjerner eventuelle oljerester og vann i trommelen som kan ha blitt igjen under produksjon.

- 1 Sorter klær etter tekstiltipe, hvor skitne plaggene er, farge og vaskemengde.
- 2 Åpne døren og legg plaggene inn i maskinen.

### ⚠ FARE

- Sørg for, før døren lukkes, at alle klær og gjenstander er inne i trommelen og ikke henger på gummiforseglingen på døren, der de vil komme i klem når døren er lukket. Dersom ikke dette gjøres, vil det forårsake skade på dørforseglingen og klærne.

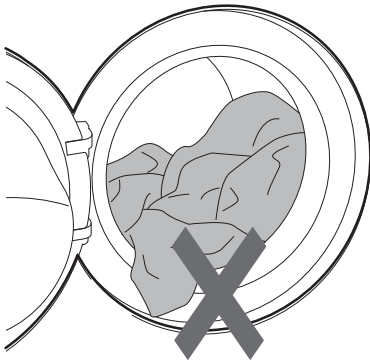

- 3 Lukk døren.

### ⚠ FARE

- Fjern alle plagg eller gjenstander fra den fleksible pakningen på dørforseglingen, for å forhindre skade på klær og pakningen.

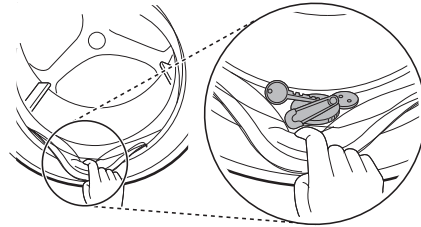

- 4 Fyll i rengjøringsprodukter eller vaskemiddel og tøymykner.

- Legg riktig mengde vaskemiddel i vaskemiddeldispenseren. Hvis ønskelig, tilsett blekemiddel eller tøymykner i de aktuelle rommene i dispenseren.

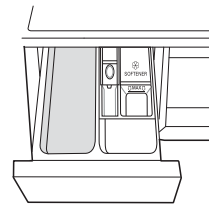

- 5 Trykk på **Strøm**-knappen for å skru på maskinen.



- 6 Velg ønsket vaskeprogram.

## 20 BRUK

---

- Trykk på syklusknappen flere ganger eller vri syklusbryteren til den ønskede syklusen er valgt.
- Velg vasketemperatur og sentrifugehastighet. Se på lappen med vaskeanvisning på klærne dine.

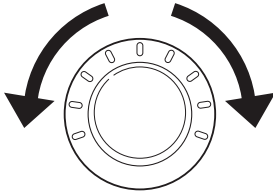

### 7 Start program.

- Trykk på **Start/Pause**-knappen for å starte programmet. Apparatet vil bevege seg litt frem og tilbake uten vann for å måle vekten på tøymengden. Hvis **Start/Pause**-knappen ikke blir trykket på innen en gitt tid, vil apparatet slå seg av og innstillingene blir slettet.

### 8 Programslutt.

- Når programmet er ferdig, vil du høre en melodi. Fjern klærne dine fra maskinen med en gang for å unngå krøller.

## Kontrollpanel

Selve kontrollpanelet kan variere fra modell til modell.

### Betjeningspanelets funksjoner

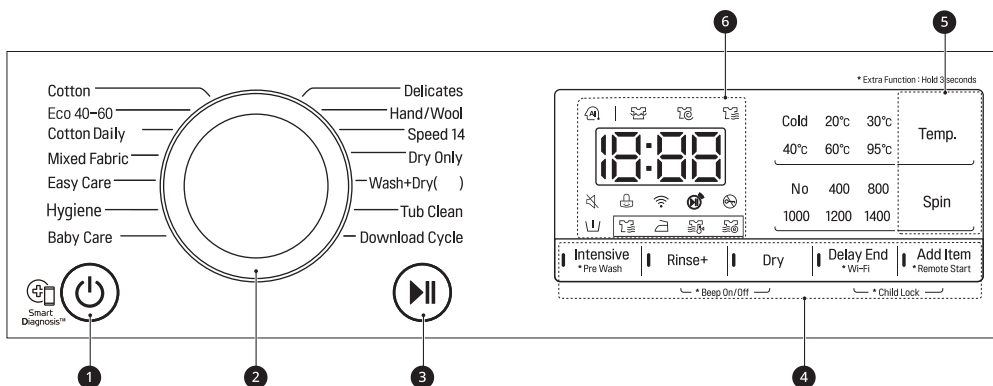

NORSK







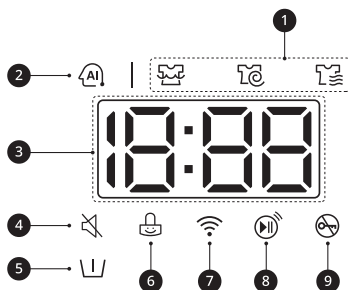

	Beskrivelse
1	<p><b>Strøm På/av-knappen</b></p> <ul style="list-style-type: none"> <li>Trykk på denne knappen for å skru på vaskemaskinen.</li> </ul>
2	<p><b>Programbryter</b></p> <ul style="list-style-type: none"> <li>Programmene er tilgjengelige i henhold til typen klær.</li> <li>Lampen vil tennes for å angi valgt program.</li> </ul> <p><b>MERK</b></p> <ul style="list-style-type: none"> <li><b>Wash+Dry (Vask+Tørking)</b>( ): ( ) indikerer tørkekapasiteten, som varierer avhengig av modellen.</li> </ul>
3	<p><b>Start/Pause Knapp</b></p> <ul style="list-style-type: none"> <li>Denne knappen brukes for å starte vaskeprogrammet eller sette det på pause.</li> <li>Trykk på denne knappen hvis det er behov for et midlertidig stopp i vaskeprogrammet.</li> </ul>

## 22 BRUK

	Beskrivelse
4	<p><b>Ekstra valg og funksjoner</b></p> <ul style="list-style-type: none"> <li>• For å bruke de ekstra funksjonene, trykk og hold inne knappen i 3 sekunder. Tilhørende symbol lyser i displayet.</li> <li>• Dette gjør det mulig for deg å velge tilleggsprogrammer, og vil lyse når det er valgt.</li> </ul> <p><b>Remote Start (Fjernstart)</b></p> <p>Med <b>LG ThinQ</b>-appen kan du bruke en smarttelefon til å fjernstyre apparatet ditt.</p> <ul style="list-style-type: none"> <li>• For å bruke denne funksjonen, se <b>SMARTFUNKSJONER</b>.</li> </ul> <p><b>Wi-Fi</b></p> <p>Trykk og hold inne <b>Delay End (Forsinkelse)</b>-knappen i 3 sekunder for å starte tilkoblingen av apparatet til <b>LG ThinQ</b>-applikasjonen.</p>
5	<p><b>Knapper for å tilpasse et vaskeprogram</b></p> <p>Bruk disse knappene for å justere vanntemperaturen eller innstillingene for sentrifugeringshastigheten for det valgte programmet.</p> <ul style="list-style-type: none"> <li>• De gjeldende innstillingene vises på displayet .</li> <li>• Trykk på knappen for det alternativet for å velge andre innstillinger.</li> </ul>
6	<p><b>Display</b></p> <ul style="list-style-type: none"> <li>• Displayet viser innstillinger, beregnet tid som gjenstår, valg og statusmeldinger. Når maskinen er skrudd på, vil standardinnstillingene lyse på skjermen.</li> <li>• Mens vekten av lasten automatisk registreres, blinker displayet på kontrollpanelet.</li> </ul>

### Display for tid og status



	Beskrivelse
1	<p><b>Programstatusindikatorer</b></p> <ul style="list-style-type: none"> <li>Når et vaskeprogram kjører, vil LED-lampen for det aktive trinnet blinke, og LED-ene for de resterende trinnene vil forbli stødige. Når et trinn er fullført, slås LED-lampen av. Hvis et program er satt på pause, vil LED-lampen for det aktive trinnet slutte å blinke.</li> </ul>
2	<p><b>AI DD</b></p> <ul style="list-style-type: none"> <li><b>AI DD</b>  sørger for passende trommelbevegelser etter at lastregistreringen er fullført.</li> <li> aktiveres når programmene <b>Cotton (Bomull)</b>, <b>Mixed Fabric (Blandet tekstiler)</b> og <b>Easy Care (Syntetisk)</b> velges og brukes.</li> </ul>
3	<p><b>Anslått gjenværende tid</b></p> <ul style="list-style-type: none"> <li>Når et vaskeprogram er valgt, vil standard varighet for programmet vises i displayet. Denne varigheten endres når et alternativ velges.</li> <li>Hvis displayet viser ---, vil varigheten vises etter at lastregistreringen har oppdaget størrelsen på lasten. Dette er normalt.</li> <li>Den viste tiden er bare et anslag. Denne tiden er basert på normale driftsforhold. Flere eksterne faktorer (lastvekt, romtemperatur, temperatur på innkommende vann osv.) kan påvirke den faktiske tiden.</li> </ul>
4	 lyser opp når pipelyden slås av.
5	 lyser når <b>Pre Wash (Forvask)</b> -alternativet er aktivert.
6	 lyser opp når kontrollpanelet er låst, med unntak for <b>Strøm</b> -knappen.
7	 lyser når apparatet er tilkoblet et Wi-Fi-hjemmenettverk.
8	 lyser når fjernstyrt funksjonen er aktivert.
9	 lyser når programmet starter og døren er låst.

## 24 BRUK

### Sortere tøyet

Sorter vaskemengden for å få best mulig resultat av vasken, og gjør klar klærne i henhold til symboler på vaskeanvisningene.

#### Sortering av klær





- For å få best mulig vaskeresultat, sorter klærne dine etter vaskeanvisningene alt etter type stoff og vasketemperatur. Juster sentrifugeringshastigheten og -intensiteten etter stofftypen.
- Smussnivå (Kraftig, Normal, Lett): Sorter klærne etter smussnivå. Hvis mulig, ikke vask kraftig og lett tilsmussede klær sammen.
- Farger (hvite, lyse, mørke): Vask mørke eller fargede klær separat fra hvite og lyse farger. Det å vaske farget tøy sammen med lyst kan føre til fargesmitting eller misfarging på de lyse klærne.
- Lo (Loprodusenter, oppsamlere): Vask lo-produsenter og lo-oppsamlere hver for seg. Lo-produsenter kan føre til nupper og lo på lo-samlere.

#### Sjekk vaskeanvisningen på klærne

Symbolene gir informasjon om tekstilene på plagget og hvordan det skal vaskes.

#### Symboler på vaskeanvisningene

Symbol	Vask / Type stoff
	<ul style="list-style-type: none"> <li>• Normal vask</li> <li>• Bomull, blandet tekstil</li> </ul>

Symbol	Vask / Type stoff
	<ul style="list-style-type: none"> <li>• Easy Care (syntetisk)</li> <li>• Syntetisk, blandet tekstil</li> </ul>
	<ul style="list-style-type: none"> <li>• Spesiell/finvask</li> <li>• Finvask</li> </ul>
	<ul style="list-style-type: none"> <li>• Kun håndvask</li> <li>• Ull, silke</li> </ul>
	<ul style="list-style-type: none"> <li>• Ikke vask</li> </ul>

#### MERK

- Strekene under symbolet gir deg informasjon om typen stoff og hvor mye mekanisk bearbeiding det tåler.

#### Sjekk klærne før vask

- Kombiner store og små plagg i en vask. Legg inn store ting først.
- Store tekstiler må ikke være større enn halvparten av den totale klesvasken. Ikke vask ett plagg av gangen. Dette kan føre til ubalansert belastning. Legg til ett eller to lignende plagg.
- Sjekk alle lommer for å se til at de er tomme. Gjenstander som spikre, hårspenner, fyrstikker, penner, mynter og nøkler kan skade både maskinen og plaggene dine.

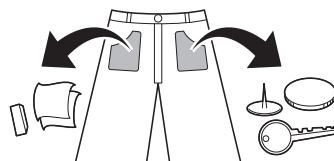

- Vask tøy som krever finvask (strømper og spilebh-er) i en vaskepose.

- Lukk glidelåser, hefter og strikker for å sikre at disse ikke setter seg fast i andre klær.
- Forhåndsbehandle skitt og flekker ved å børste en liten mengde vaskemiddel oppløst i vann på flekker for å hjelpe med å løfte av skitt.

## Påfylling av rengjøringsprodukter

### Mengde vaskemiddel

- Vaskemiddel må brukes i henhold til instruksjonene fra produsenten av vaskemiddelet, og velges i henhold til type, farge, hvor skittent tøyet er og vasketemperaturen. Bruk bare vaskemidler som er egnet for vaskemaskiner av trommeltypen (frontmating).
- Hvis meldingen for mye såpe oppstår, reduser såpemengden.
- Hvis det brukes for mye vaskemiddel, kan melding om for mye såpe oppstå og dette vil resultere i dårlig vasking eller kan forårsake for stor belastning på motoren.
- Hvis du ønsker å bruke flytende vaskemiddel, følg anvisningene som er gitt av vaskemiddelprodusenten.
- Du kan helle flytende vaskemiddel direkte inn i hovedskuffen for såpe hvis du starter programmet straks.
- Ikke bruk flytende vaskemiddel hvis du bruker **Delay End (Forsinkelse)**-funksjonen eller hvis du har valgt **Pre Wash (Forvask)**-alternativet, ettersom væsken umiddelbart vil renne ut og kan størkne i skuffen eller trommelen.
- Vaskemiddelmengden kan måtte justeres ved forskjellig vanntemperatur, hardheten på vannet, størrelsen på vasken og hvor

skitten den er. Unngå overdosering av vaskemidlet for best resultat. Unnlattelse av å gjøre dette vil føre til for mye såpeskum.

- Se på vaskeanvisningene på klærne før vaskemiddelet tilføres og vanntemperaturen velges.
- Bruk bare vaskemiddel egnet til de forskjellige tekstiltypene:
  - Flytende vaskemiddel er ofte beregnet for delikate tekstiler, f.eks. farget tøy, ull, ømfintlige eller mørke klær.
  - Pulvervaskemiddelet er egnet for alle typer tøy.
  - For best vaskeresultat på hvite og lyse klær, bruk pulvervaskemiddel med blekemiddel.
  - Vaskemiddelet spyles fra skuffen ved begynnelsen av vaskeprogrammet.

### MERK

- Ikke la såpepulveret bli hardt. Hvis du gjør det, kan det føre til blokkeringer, dårlig skylleresultat eller lukt.
- Full mengde: I henhold til produsentens anbefaling.
- Liten vask: 1/2 av normal mengde.
- Minimumsmengde: 1/3 av full mengde.

### Bruke beholderen

For å tilsette vaskemiddeldosering i beholderen:

- 1 Åpne beholderskuffen.

## 26 BRUK

- 2** Tilsett vaskemiddel og tøymykner i de riktige rommene.

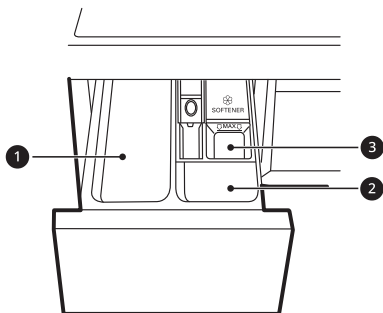

- ❶ Rom til vaskemiddel for hovedvask
- ❷ Rom til vaskemiddel for forvask
- ❸ Rom til flytende tøymykner

- 3** Lukk vaskemiddelbeholderskuffen varsomt før programmet startes.
- Å smelle igjen skuffen kan føre til at vaskemiddelet strømmer over i et annet rom eller dispenserer i trommelen tidligere enn programmert.
  - Vær forsiktig så ikke hånden klemmes i skuffen når den lukkes.
  - Det er normalt at en liten mengde vann blir liggende i beholderrommene på slutten av programmet.

### Rom til tøymykner

Dette rommet inneholder flytende tøymykner, som automatisk blir dispensert under den siste skyllesyklusen. Tøymykner både i pulverform og flytende form kan brukes.

- Hell tøymykner til maksimal fyllingslinje. Dersom det fylles tøymykner over den maksimale fyllingslinjen, kan det bli tilført for tidlig

i vaskeprogrammet og føre til flekker på klærne.

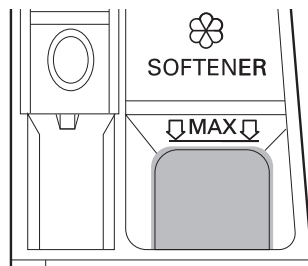

### MERK

- Hell ikke tøymykner direkte på klærne i vasketrommelen. Dette vil føre til mørke flekker på klærne som vil være vanskelige å fjerne.
- Ikke la tøymykneren ligge i vaskemiddelskuffen i mer enn 1 dag. Tøymykner kan størkne. Tøymykneren kan bli værende igjen i dispensereren hvis den er for tykk. Tøymykneren skal fortynnes hvis konsistensen er for tykk, slik at den flyter lett.
- Ikke åpne skuffen mens maskinen får tilført vann under klesvasken.
- Løsemidler (benzen, osv.) må aldri brukes.

### Dosering av vaskemiddel-tabletter

Vaskemiddel-tabletter kan også brukes ved klesvask.

- 1** Åpne døren og legg vaskemiddel-tablettene inn i trommelen, før klærne legges inn.
- 2** Legg klærne inn i trommelen og lukk døren.



## MERK

- Ikke legg tablettene i beholderen.

## Tilsetting av vannavherder

En vannavherder, som avkalkningsmiddel, kan brukes for å begrense bruken av vaskemiddel i områder med veldig hardt vann.

- Doser først vaskemiddel, så vannavherder. Doser etter mengden spesifisert på pakningen.

NORSK

## 28 BRUK

# Programtabell

## Vaskeprogram

<b>Cotton (Bomull)</b>	<b>40 °C (Cold (Kald) til 95 °C)</b>	<b>Maksimal last: Rating</b>
Beskrivelse	<p>Vasker vanlig tilsmussede klær ved å kombinere ulike trommelbevegelser.</p> <ul style="list-style-type: none"> <li>• Å trykke på <b>Start/Pause</b>-knappen uten å velge et program vil føre til at <b>Cotton (Bomull)</b>-programmet begynner umiddelbart, ved bruk av standardinnstillingene.</li> </ul>	
<b>Eco 40-60</b>	<b>40 °C (40 °C til 60 °C)</b>	<b>Maksimal last: Rating</b>
Beskrivelse	For vask av moderat skitne plagg merket ved 40 °C eller 60 °C.	
<b>Cotton Daily (Daglig Bomull)</b>	<b>40 °C (Cold (Kald) til 60 °C)</b>	<b>Maksimal last: 4 kg</b>
Beskrivelse	Med 4 vannstråler som er i bruk under vask og skylling, kan denne vaskemaskinen vaske en halv last med lett tilsmussede klær på omtrent 59 minutter.	
<b>Mixed Fabric (Blandet Tekstiler)</b>	<b>40 °C (Cold (Kald) til 60 °C)</b>	<b>Maksimal last: 4 kg</b>
Beskrivelse	<p>Vasker blandede tekstiler samtidig.</p> <ul style="list-style-type: none"> <li>• Forskjellige tekstiltyper med unntak av spesielle plagg (silke/delicate, sportstøy, mørke klær, ull, dyner/gardiner).</li> </ul>	
<b>Easy Care (Syntetisk)</b>	<b>40 °C (Cold (Kald) til 60 °C)</b>	<b>Maksimal last: 4 kg</b>
Beskrivelse	<p>Vasker klær som ikke trenger å strykes etter vask.</p> <ul style="list-style-type: none"> <li>• Brukes på plagg av polyamid, akryl og polyester.</li> </ul>	
<b>Hygiene</b>	<b>60 °C</b>	<b>Maksimal last: 4 kg</b>
Beskrivelse	Vasker klær på høy temperatur.	

<b>Baby Care (Babytøy)</b>	<b>60 °C</b>	<b>Maksimal last: 4 kg</b>
Beskrivelse	Vasker babyklær med skånsom bevegelse og bedre ytelse.	
<b>Delicates (Finvask)</b>	<b>20 °C (Cold (Kald) til 40 °C)</b>	<b>Maksimal last: 3 kg</b>
Beskrivelse	Vasker undertøy som kan vaskes i vaskemaskin samt tynt tøy og blondertøy.	
<b>Hand/Wool (Håndvask/ Ullvask)</b>	<b>30 °C (Cold (Kald) til 40 °C)</b>	<b>Maksimal last: 2 kg</b>
Beskrivelse	Vasker hånd- og maskinvaskbar finvask som vaskbar ull, undertøy, kjoler osv. • Bruk vaskemiddel for ullvarer som kan maskinvaskes.	
<b>Speed 14 (Hurtigvask 14min)</b>	<b>20 °C (20 °C til 40 °C)</b>	<b>Maksimal last: 2 kg</b>
Beskrivelse	Vasker mindre tøy mengder med lett tilsmussede klær i cirka 14 minutter.	
<b>Dry Only (Kun Tørk)</b>	-	<b>Til kapasitet (Tørk)</b>
Beskrivelse	Bruker de automatiske programmene for å tørke de fleste klesvasker. • For mest mulig jevn tørking, sørg for at alle klesplagg ligner hverandre i stoff og tykkelse.	
<b>Wash+Dry (Vask+Tørking)</b>	<b>40 °C (Cold (Kald) til 95 °C)</b>	<b>Til kapasitet (Tørk)</b>
Beskrivelse	Vasker og tørker klær i det samme programmet.	
<b>Tub Clean (Rengjøring av Trommelen)</b>	-	-
Beskrivelse	Denne funksjonen hjelper til med å rengjøre innsiden av apparatets trommel.	

## 30 BRUK

<b>Download Cycle (Last ned Program)</b>	-	-
Beskrivelse	Med dette programmet kan du laste ned nye og spesielle vaskeprogram til apparatet ditt ved hjelp av en smarttelefon. Standardprogrammet er <b>Rinse+Spin (Skylling+Sentrifugering)</b> .	

### MERK

- Testresultatet er avhengig av vanntrykket, vannets hardhetsgrad, vannets inngangstemperatur, romtemperaturen, type og mengde tøy, bruk av vaskemiddel avhengig av smusshetsgraden, svingninger i strømtilførselen og valgte tilleggsbehandlinger.
- Velg passende vanntemperatur for valgt vaskeprogram. Følg alltid plaggenes vaskeanvisninger når du skal vaske for å unngå skade på klærne.
- Velg vasketemperatur og sentrifugehastigheten for det ønskede programmet.
- Den faktiske vanntemperaturen kan avvike fra den oppgitte programtemperaturen.
- Nøytralt vaskemiddel anbefales.

## Ekstra valg

\*1 Dette valget er automatisk inkludert i programmet og kan ikke oppheves.

### MERK

- Alternativene **Delay End (Forsinkelse)** og **Add Item (Legg til)** kan velges for hvert vaskeprogram i denne tabellen.

Program	Intensive (Intensiv)	Pre Wash (Forvask)	Rinse+ (Skylling+)	Dry (Tørking)
<b>Cotton (Bomull)</b>	●	●	●	●
<b>Eco 40-60</b>	●	●	●	●
<b>Cotton Daily (Daglig Bomull)</b>		●	●	●

Program	Intensive (Intensiv)	Pre Wash (Forvask)	Rinse+ (Skylling+)	Dry (Tørking)
Mixed Fabric (Blandet Tekstiler)	●	●	●	●
Easy Care (Syntetisk)	●	●	●	●
Hygiene	●		●	●
Baby Care (Babytøy)	●		●	●
Delicates (Finvask)	●		●	
Hand/Wool (Håndvask/ Ullvask)	●		●	
Speed 14 (Hurtigvask 14min)			●	●
Dry Only (Kun Tørk)				● <sup>*1</sup>
Wash+Dry (Vask+Tørking)	●	●	●	● <sup>*1</sup>

NORSK

### Valgbar maksimal sentrifugehastighet

Program	Sentrifugehastighet	
	Standard	Tilgjengelig
Cotton (Bomull)	1400 opm	Alle
Eco 40-60	1400 opm	Alle
Cotton Daily (Daglig Bomull)	1200 opm	400 til 1400 opm

## 32 BRUK

Program	Sentrifugehastighet	
	Standard	Tilgjengelig
<b>Mixed Fabric (Blandet Tekstiler)</b>	1000 opm	Alle
<b>Easy Care (Syntetisk)</b>	1400 opm	Alle
<b>Hygiene</b>	1400 opm	Alle
<b>Baby Care (Babytøy)</b>	1000 opm	Opp til 1000 opm
<b>Delicates (Finvask)</b>	800 opm	Opp til 800 opm
<b>Hand/Wool (Håndvask/Ullvask)</b>	800 opm	Opp til 800 opm
<b>Speed 14 (Hurtigvask 14min)</b>	400 opm	Alle
<b>Dry Only (Kun Tørk)</b>	-	-/1000/1200/1400 opm
<b>Wash+Dry (Vask+Tørking)</b>	1400 opm	1000 til 1400 opm

### MERK

- Faktisk maksimal sentrifugehastighet kan variere avhengig av last. Verdiene over er avrundet til nærmeste hundre.

## Forbruksdata

### Enhetsbeskrivelse

**kg:** Vaskemengde

**t:mm::** Programvarighet

**kWh:** Energiforbruk



**°C:** Maksimal temperatur på innside av tekstil

**Liter:** Vannforbruk

**rpm:** Maksimal sentrifugehastighet

**%:** Gjenværende fuktighet etter sentrifugering. Høyere hastighet på sentrifugeringen fører til mer støy og mindre gjenværende fuktighet.

## Vanlige programmer

Program	kg	t:mm	kWh	°C	Liter	rpm	%
<b>Cotton (Bomull)</b> 20 °C	8	1:51	0.174	24	53.0	1350	51.0
<b>Cotton (Bomull)</b> 60 °C	8	3:21	1.361	52	56.0	1350	51.0
<b>Eco 40-60 (Full)</b> *1	8	3:38	0.890	39	67.0	1360	50.5
<b>Eco 40-60 (Halv)</b> *1	4	2:48	0.500	32	40.0	1360	53.5
<b>Eco 40-60 (Kvart)</b> *1	2	2:30	0.200	23	33.0	1360	57.5
<b>Mixed Fabric (Blandet Tekstiler)</b>	4	1:21	0.458	35	54.0	1000	66.0
<b>Speed 14 (Hurtigvask 14min)</b>	2	0:14	0.046	25	39.0	400	93.0
<b>Eco 40-60 + *2(Full)</b> *3	6	7:50	4.520	45	110.0	1360	-
<b>Eco 40-60 + *2(Halv)</b> *3	3	4:50	2.180	30	60.0	1360	-

NORSK

\*1 Det er i stand til å rengjøre normalt skittent tøyvask som er erklært vaskbar ved 40 °C eller 60 °C, sammen i samme syklus, og at dette programmet brukes til å vurdere samsvar med EUs økodesignforordning (EU 2019/2023).

\*2 Alternativ for normal økotørk

\*3 Den er i stand til å rengjøre normalt skitten klesvask som er erklært som vaskbar ved 40 °C eller 60 °C, sammen i samme syklus, og å tørke den slik at den kan oppbevares i et skap umiddelbart. Dette programmet brukes også til å vurdere samsvar med EUs økodesignforordning (EU 2019/2023).

## 34 BRUK

---

### MERK

- Verdiene for de vanlige programmene, unntatt syklusene **Eco 40-60** og **Eco 40-60 +** , er kun indikerende.
  - EU-forskrift 2019/2023, gyldig fra 1. mars 2021, er relatert til energieffektivitetsklassene av EU-forskrift 2019/2014.
  - Skann QR-koden på energietiketten som fulgte med maskinen. Den gir en nettløse til informasjonen som er relatert til ytelsen for dette produktet i EU EPREL-databasen. Behold energietiketten for senere referanser sammen med brukermanualen og alle dokumenter som hører til maskinen.
  - Modellnavnet finner du på klassifiseringsetiketten til maskinen. Åpne døren rundt åpningen til trommelen.
  - Besøk <https://eprel.ec.europa.eu> og søk på modellnavnet for å finne samme informasjon i EPREL. (Gyldig fra 1. mars 2021)
-



## Tørkeprogram

### Generelle tips for tørking

Bruk automatiske programmer for å tørke de fleste klesvaskene. Elektroniske sensorer måler temperaturen på avgassen for å øke eller senke tørketemperaturene for raskere reaksjonstid og tettere temperaturkontroll.

- Kaldt vann fra springen må være på under tørkesykluser .
- Dette apparatets automatiske prosess fra vasking til tørking kan velges på en enkel måte.
- For mest mulig jevn tørking, sørger du for at alle klærne ligner hverandre i stoff og tykkelse.
- Ikke overfyll apparatet ved å stappe for mange plagg inn i trommelen. Tøy må kunne tromle fritt.
- Hvis du åpner døren og tar ut vasken før apparatet har fullført programmet, må du huske å trykke på **Start/Pause**-knappen.
- Etter at tørkingen er avsluttet vises End på displayet. Hvis klærne ikke tas ut av trommelen på en stund vises Cd på displayet, og apparatet tromler klærne med jevne mellomrom i omtrent 4 timer for å redusere skrukker. For å stoppe denne funksjonen trykker du på hvilken som helst knapp, og tar klærne ut av trommelen.

### Ullplagg

Ullplagg må ikke tørkes i tørketrommel. Strekk dem inn i opprinnelig form, og tørk dem flatliggende.

### Vevde og løkkestrikkede materialer

Noen vevde og løkkestrikkede materialer kan krype med varierende mengde, avhengig av kvaliteten.

Disse tekstiltypene må alltid strekkes straks etter tørking.

### Permanent press og syntetiske plagg

Ikke overfyll apparatet. Ta ut plagg som skal ha permanent press så snart apparatet stanser, for å redusere krølling.

### Babytøy og nattøy

Alltid sjekk fabrikantens instruksjoner.

### Tepper og dyner

Sjekk merkelapper for stoffpleie på tepper og dyner før du bruker tørkeprogrammet. Noen tepper og dyner kan krympe av den oppvarmede luften.

### Gummi og plast

Ikke tørk noe som er laget av, eller som inneholder gummi eller plast, som:

- Forklær, smekker, stoltrekk
- Gardiner og bordduker
- Badematter

### Fiberglass

Ikke tørk gjenstander av fiberglass i apparatet. Glasspartikler som blir etterlatt i apparatet kan sette seg fast i klærne, og forårsake hudirritasjon.

### MERK

- Når du slår av apparatets tørkesyklus, kan tørkeviftemotoren betjenes for å spare seg selv i 60 sekunder.
- Vær forsiktig når du tar ut klærne fra apparatet. Tøyet eller apparatet kan være varme.

## 36 BRUK

### MERK

- Den estimerte tørketiden varierer fra selve tørketiden i løpet av den automatiske syklusen. Type stoff, størrelse på lasten, og tørrhet valgt, vil påvirke tørketiden.
- Når du velger bare tørking, kjører sentrifugen automatisk for energieffektivitet.

### Bruk av et tørkeprogram

Du kan tilpasse programmet med følgende tørkefunksjoner:

#### Normal (☰)

Reduserer tørketiden og energiforbruket under tørkeprogrammet.

- Tekstiltype: Bomull- eller lintøy som håndklær, t-skjorter og sengetøy.
- Maksimal last: **Rating**

#### Varighet 30/60/120 minutter

Endre tørketiden i henhold til maksimal last.

- Tekstiltype: Bomull, håndklær
- Maksimal last: **1 kg (30 minutter), 2 kg (60 minutter), 4 kg (120 minutter)**

#### Stryketørt (☰)

Passer for stryketøy – å tørke klær lett i fuktig tilstand.

- Tekstiltype: Bomull- eller linstoffer, strykeklare på slutten av programmet.
- Maksimal last: **Rating**

#### Lav temperatur (☰)

Tørking med lav temperatur gir mindre slitasje på tøyet.

- Tekstiltype: For tøy som krever finvask
- Maksimal last: **3,5 kg**

#### Normal øko (☰)

Egnet for energibesparende tørkeprogram.

- Tekstiltype: Bomull- eller lintøy som håndklær, t-skjorter og sengetøy.
- Maksimal last: **Rating**

### MERK

- Maskinen har dobbelt så mye kapasitet for klær som skal vaskes enn den har for klær som skal tørkes. Hvis maskinen skal brukes til å tørke en tøymengde, skal vaskemengden være mindre for å oppnå en effektiv tørking. Hvis en full last skal vaskes, skal du fjerne halvparten av klærne før du starter tørkeprogrammet.
- Alle tørkeprogrammer begynner med en kort spinnsyklus for å skille ut så mye fuktighet av lasten som mulig før tørking.

### Bruk av en vask og tørk-funksjon.

- 1 Gjør klar klærne og legg dem i trommelen.
  - Alle plaggene bør ha lignende materiale og tykkelse for et best mulig tørkeresultat.
  - Ikke overfyll trommelen. Det skal være nok plass til at klær kan tromle fritt.
- 2 Trykk på **Strøm**-knappen.
- 3 Velg et vaskeprogram.
- 4 Legg i vaskemiddel.

**5** Trykk på **Dry (Tøking)**-knappen gjentatte ganger for å veksle mellom alternativene:

- Normal (☰) – For generell tøking
- Varighet 30/60/120 minutter – For tidsinnstilt tøking
- Stryketørt (☰) – For damptøking av tekstiler for stryking
- Lav temperatur (☰) – For tøy som krever finvask

**6** Trykk på **Start/Pause**-knappen.

### Bruk av kun tørkefunksjon.

**1** Gjør klar klærne og legg dem i trommelen.

- Alle plaggene bør ha lignende materiale og tykkelse for et best mulig tørkeresultat.
- Ikke overfyll trommelen. Det skal være nok plass til at klær kan tromle fritt.

**2** Trykk på **Strøm**-knappen.

- Ikke velg et vaskeprogram, og ikke legg i vaskemiddel.

**3** Trykk på **Dry (Tøking)**-knappen gjentatte ganger for å veksle mellom alternativene:

- Normal (☰) – For generell tøking
- Varighet 30/60/120 minutter – For tidsinnstilt tøking
- Stryketørt (☰) – For damptøking av tekstiler for stryking
- Lav temperatur (☰) – For tøy som krever finvask
- Normal øko (☰) – For tyngre tekstiler

**4** Trykk på **Start/Pause**-knappen.

### MERK

- Hvis du velger programmet, vil du ikke kunne velge et tørkeprogram. Hvis dette skjer, kan du trykke på **Strøm**-knappen to ganger for å slå maskinen av og på.

## 38 BRUK

### Ekstra valg og funksjoner

Du kan bruke ekstra valg og funksjoner for å tilpasse programmene.

#### Tilpasse et vaskeprogram

Hvert program har standardinnstillinger som velges automatisk. Du kan også tilpasse disse innstillingene ved å bruke disse knappene.

##### Temp.

Denne knappen velger vasketemperatur for det valgte programmet.

- Trykk på **Temp.**-knappen til valgt innstilling lyser.
- Velg vanntemperaturen som egner seg for typen klær du vasker. Følg vaskeanvisningene på plaggene for best resultater.

##### Spin (Sentrifugering)

Nivået på sentrifugeringsintensiteten kan velges ved å trykke på flere ganger på denne knappen.

- Trykk på **Spin (Sentrifugering)**-knappen for å velge sentrifugehastigheten.

#### MERK

- Dersom **No (Nei)** er valgt ved å presse **Spin (Sentrifugering)**-knappen, vil trommelen likevel rotere en kort tid for å tømme raskt.

##### Rinse+ (Skylling+)

Denne funksjonen anbefales for mennesker med vaskemiddel-allergier.

- Trykk på **Rinse+ (Skylling+)**-knappen for å skylle én gang.

##### Intensive (Intensiv)

Denne funksjonen brukes til å vaske normalt og sterkt tilsmussede klær.

- Trykk på **Intensive (Intensiv)**-knappen.

#### Følg de neste trinnene for å tilpasse et vaskeprogram:

- 1 Gjør klar klærne og legg dem i trommelen.
- 2 Trykk på **Strøm**-knappen.
- 3 Legg i vaskemiddel.
- 4 Velg et vaskeprogram.
- 5 Tilpasse vaskeprogrammet (**Temp.**, **Spin (Sentrifugering)**, **Rinse+ (Skylling+)** og **Intensive (Intensiv)**) etter behov.
- 6 Trykk på **Start/Pause**-knappen.

#### Bruk av kun sentrifugeringsfunksjon

- 1 Gjør klar klærne og legg dem i trommelen.
- 2 Trykk på **Strøm**-knappen.
  - Ikke velg et vaskeprogram, og ikke legg i vaskemiddel.
- 3 Trykk på **Spin (Sentrifugering)**-knappen.
- 4 Trykk på **Start/Pause**-knappen.

**MERK**

- Hvis du velger vaskeprogrammet, vil du ikke kunne velge bare en sentrifugering. Hvis dette skjer, kan du trykke på **Strøm**-knappen to ganger for å slå maskinen av og på.

**Bruke grunnleggende alternativer**

Du kan tilpasse programmene ved å bruke følgende grunnleggende alternativer:

**Pre Wash (Forvask)**

Dette alternativet anbefales ved vask av kraftig en tilsmusset klesmengde.

- 1 Trykk på **Strøm**-knappen.
- 2 Velg et vaskeprogram.
- 3 Trykk og hold inne **Intensive (Intensiv)**-knappen i 3 sekunder.
- 4 Trykk på **Start/Pause**-knappen.

**Add Item (Legg til)**

Du kan bruke dette alternativet for å legge inn eller ta ut klær etter at vaskeprogrammet har startet.

- 1 Trykk på **Strøm**-knappen.
- 2 Velg et vaskeprogram.
- 3 Trykk på **Start/Pause**-knappen.
- 4 Trykk på **Add Item (Legg til)**-knappen etter behov.

- 5 Åpne døren etter at den har låst opp og legg til eller fjern nødvendige klær.

- 6 Lukk døren og trykk på **Start/Pause**-knappen.

**MERK**

- Av sikkerhetsgrunner forblir døren låst når vannivået er for høyt eller temperaturen er høy. Det er ikke mulig å legge til klær på dette tidspunktet.

**Delay End (Forsinkelse)**

Du kan angi en tidsforsinkelse slik at maskinen starter automatisk og fullfører etter et angitt tidsintervall.

- 1 Trykk på **Strøm**-knappen.
- 2 Velg et vaskeprogram.
- 3 Trykk på **Delay End (Forsinkelse)**-knappen etter behov.
- 4 Trykk på **Start/Pause**-knappen.

**MERK**

- Med unntak av LED-lyset til **Delay End (Forsinkelse)**-knappen blir alle LED-lys på kontrollpanelet slått av innen 20 minutter. Denne funksjonen kan variere etter modell.
- Forsinkelsestiden er tiden som gjenstår til programmet er ferdig, ikke starten av det. Den faktiske driftstiden kan variere med vanntemperatur, klær og andre faktorer.
- For å avslutte innstillingen, trykk på **Strøm**-knappen.

## 40 BRUK

### MERK

- Unngå å bruke flytende vaskemiddel til dette alternativet.

## Innstillinger

### Child Lock (Barnelås)

Bruk dette alternativet for å låse knappene på betjeningspanelet. Denne funksjonen kan forhindre at barn endrer programmer eller bruker apparatet.

### MERK

- Når denne funksjonen er aktivert, låses alle knappene unntatt **Strøm**-knappen.
- Når kontrollene er låst, vises [L og gjenstående tid om hverandre på displayet under vasking så lenge denne funksjonen er aktivert.
- Å skru av strømmen vil ikke tilbakestille barnesikringen. Du må deaktivere dette alternativet før du får tilgang til noen andre funksjoner.

## Låse betjeningspanelet

- 1 Slå på maskinen.
- 2 Trykk og hold inne **Delay End (Forsinkelse)**- og **Add Item (Legg til)**-knappen samtidig i 3 sekunder for å aktivere denne funksjonen.
  - Du hører en pipelyd og [L dukker opp i displayet.

## Låse opp betjeningspanelet

- 1 Slå på maskinen.

- 2 Trykk og hold inne **Delay End (Forsinkelse)**- og **Add Item (Legg til)**-knappen samtidig i 3 sekunder for å deaktivere denne funksjonen.

## Beep On/Off (Pip på/av)

Dette apparatet spiller en melodi når det starter og stopper.

- Trykk og hold inne **Rinse+ (Skylling+)**- og **Dry (Tørring)**-knappen samtidig i 3 sekunder for å aktivere/deaktivere denne funksjonen.

# SMARTFUNKSJONER

## LG ThinQ-appen

Med **LG ThinQ**-appen kan du kommunisere med apparatet via en smarttelefon.

### LG ThinQs appfunksjoner

Kommuniser med enheten fra en smarttelefon ved bruk av de praktiske smartfunksjonene.

#### Remote Start (Fjernstart)

Det gjør at du kan kontrollere apparatet ved fjernstyring fra **LG ThinQ**-applikasjonen.

#### Download Cycle (Last ned program)

Du kan laste ned nye og spesielle programmer som ikke er inkludert i standardprogrammene på apparatet.

En rekke spesialprogrammer som er spesifikke for apparatet, kan lastes ned til enhetene som er registrerte.

Når programnedlastingen er ferdig i apparatet, beholder apparatet det nedlastede programmet inntil et nytt program er lastet ned.

#### MERK

- Apparatet kan kun lagre ett program om gangen.

#### Trommelrens veileder

Funksjonen viser hvor mange programmer som gjenstår før det er tid for å kjøre **Tub Clean (Rengjøring av trommelen)**-funksjonen.

#### Energiovervåking

Denne funksjonen kontrollerer strømforbruket for de siste syklusene

som er brukt, og det månedlige gjennomsnittet.

#### Smart Diagnosis

Denne funksjonen gir nyttig informasjon for å diagnostisere og løse problemer med maskinen, basert på bruksmønsteret.

#### Innstillinger

Lar deg stille inn forskjellige valg på apparatet og i appen.

#### Push-varsel

Når syklusen er ferdig, eller apparatet har problemer, har du mulighet til å motta push-varslere på en smarttelefon. Varslene sendes selv om **LG ThinQ**-appen er av.

#### MERK

- Hvis du endrer din trådløse ruter, internett-leverandør eller passord, slett det registrerte maskinen fra **LG ThinQ**-applikasjonen og registrer den på nytt.
- Appen er gjenstand for endringer i forbindelse med videreutvikling uten videre varsel.
- Funksjoner kan variere etter modell.

#### Før du bruker LG ThinQ-appen

- 1 Sjekk avstanden mellom enheten og den trådløse ruterens (trådløst nettverk).
  - Hvis avstanden mellom enheten og den trådløse ruterens er for stor, vil signalstyrken bli svekket. Ruterens vil da bruke lengre tid på

## 42 SMARTFUNKSJONER

registrering av enheten, og installasjonen kan mislykkes.

### 2 Slå av **mobildata** eller **cellulærdata** på smarttelefonen din.

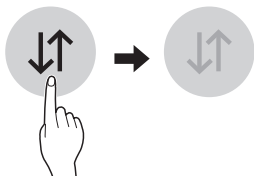

### 3 Koble smarttelefonen din til den trådløse rutereren.

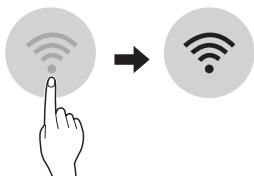

### MERK

- For verifisering av det trådløse nettverket, sjekk at -symbolet på betjeningspanelet lyser.
- Enheten støtter kun 2,4 GHz trådløse nettverk. For å sjekke nettverksfrekvensen, kontakt internettleverandøren din eller slå opp i håndboken for den trådløse rutereren.
- **LG ThinQ** er ikke ansvarlig for eventuelle problemer med nettverkstilkoblingen eller feil eller svikt forårsaket av nettverkstilkoblingen.
- Hvis maskinen har problemer med å koble til WiFi-nettverket, kan dette skyldes at den står for langt unna rutereren. Kjøp en WiFi-forsterker (signalforsterker) for å forbedre WiFi-signalets styrke.

- WiFi-tilkoblingen kan kanskje ikke koble til, eller kan bli avbrutt på grunn av hjemmenettverkets miljø.
- Problemer med nettverksforbindelsen kan skyldes feil fra internettleverandørens side.
- De trådløse omgivelsene kan påvirke hastigheten til den trådløse nettverkstjenesten.
- Enheten kan ikke registreres på grunn av problemer med den trådløse overføringen. Koble fra strømmen på enheten, vent noen minutter og prøv igjen.
- Brannmuren på den trådløse rutereren er aktivert, deaktiver brannmuren eller legg til et unntak.
- Trådløst nettverksnavn (SSID) bør være en kombinasjon av kun bokstaver og tall. (Ikke bruk spesialtegn)
- Smarttelefonens brukergrensesnitt (UI) kan variere avhengig av mobilens operativsystem (OS) og produsenten.
- Hvis sikkerhetsprotokollen for rutereren er satt til **WEP**, er det mulig at nettverket ikke startes opp. Prøv andre sikkerhetsprotokoller (**WPA2** anbefales), deretter registrerer du produktet på nytt.

## Installering av LG ThinQ-appen

Søk på **LG ThinQ**-appen i Google Play Store eller Apple App Store på en smarttelefon. Følg instruksene for å laste ned og installere programmet.

## Aktiverer nettverkstilkobling

- 1 Kjør **LG ThinQ**-applikasjonen.



2 Velg og trykk på **Vaskemaskin med frontmating** i applikasjonen.

3 Trykk på **Strøm**-knappen på kontrollpanelet.

4 Trykk og hold inne **Wi-Fi**-knappen i 3 sekunder på kontrollpanelet.

- Wi-Fi-LED-en blinker under tilkoblingsprosessen.

fjernstyrt via applikasjonen eller funksjonen deaktiveres.

- Hvis døren er åpen, kan du ikke starte syklusen fjernstyrt.

### Deaktiver denne funksjonen manuelt

Når denne funksjonen er aktivert, kan du trykke og holde inne **Remote Start (Fjernstart)**-knappen i 3 sekunder.

### Deaktiverer nettverkstilkobling

Koble fra det trådløse hjemmenettverket ditt på smarttelefonen din.

1 Kjør **LG ThinQ**-applikasjonen.

2 Velg og trykk på **Vaskemaskin med frontmating** i applikasjonen.

3 Velg og trykk på **Slett produkt** på innstillingsmenyen for å frakoble den.

## Fjernstyrt bruk av maskinen

### Remote Start (Fjernstart)

Bruk en smarttelefon til å fjernstyre enheten. Du kan også overvåke programmet, slik at du vet hvor lenge det er til syklusen er ferdig.

### Hvordan bruke denne funksjonen

- Legg klærne inn i trommelen.
  - Hvis ønskelig, kan du også fylle i blekemiddel eller tøymykner i den rette beholderen for dette.
- Trykk på **Strøm**-knappen.
- Trykk og hold inne **Remote Start (Fjernstart)**-knappen i 3 sekunder for å aktivere fjernstyrtfunksjonen.
- Starte en syklus fra **LG ThinQ**-applikasjonen på smarttelefonen din.

### MERK

- Når funksjonen er aktivert, kan du starte en syklus fra **LG ThinQ**-smarttelefonappen. Hvis syklusen ikke har startet, vil maskinen vente med å starte syklusen frem til den slås av

### Strømforbruk ved standby

Strømforbruk ved standby	<b>0,5 W</b>
Nettverkets standby-strømforbruk	<b>2,0 W</b>
Tiden etter at styringssystemet for strømforbruk, eller en lignende funksjon, slår utstyret automatisk over på standby-modus og/eller slår det av og/eller den tilstanden som skaper nettverksstandby	<b>20 minutter</b>

## 44 SMARTFUNKSJONER

### MERK



- Aktivering av nettverkstilkoblingen kan øke strømforbruket til maskinen.

### Melding med informasjon om programvare med åpen kildekode

Besøk <http://opensource.lge.com> for å motta kildekode under GPL, LGPL, MPL og andre åpne kildelisenser som dette produktet inneholder.

I tillegg til kildekode er alle lisensvilkår, garantifraskrivelser og merknader om opphavsrett tilgjengelige for nedlasting. LG Electronics vil også gi deg åpen kildekode på CD-ROM mot å få dekket distribusjonskostnadene (som utgifter til medier, frakt og ekspedisjon). Send en forespørsel til [opensource@lge.com](mailto:opensource@lge.com). Dette tilbudet gjelder i tre år etter vår siste levering av dette produktet. Dette tilbudet er gyldig for alle som mottar denne informasjonen.

## Smart Diagnosis

Denne funksjonen er bare tilgjengelig på modeller med - eller -logoen.

Bruk denne funksjonen til å diagnostisere og løse problemer med apparatet ditt.

### MERK

- For grunner som ikke kan tilskrives forsømmelse fra LGE, kan det hende at tjenesten ikke fungerer på grunn av eksterne faktorer som for eksempel, men ikke begrenset til, utilgjengelig Wi-Fi, Wi-Fi-fracobling, lokale retningslinjer for appbutikker eller apputilgjengelighet.

- Funksjonen kan endres uten forvarsel, og den kan ha et annet format avhengig av hvor du befinner deg.

### Bruk av LG ThinQ til å diagnostisere problemer

Hvis du opplever problemer med apparatet som er utstyrt med Wi-Fi, kan det overføre feilsøkningsdata til en smarttelefon ved hjelp av **LG ThinQ**-appen.



- Åpne **LG ThinQ**-appen og velg **Smart Diagnosis**-funksjonen i menyen. Følg instruksjonene i **LG ThinQ**-appen.

### Bruk av hørbar diagnose til å diagnostisere problemer

Følg instruksjonene nedenfor for å bruke metoden for hørbar diagnose.

- Åpne **LG ThinQ**-appen og velg **Smart Diagnosis**-funksjonen i menyen. Følg instruksjonene for hørbar diagnose i **LG ThinQ**-appen.

- 1 Trykk på **Strøm**-knappen for å skru på maskinen.
  - Ikke trykk på noen andre knapper.

- 2 Plasser telefonrøret på smarttelefonen nært logoene  eller .

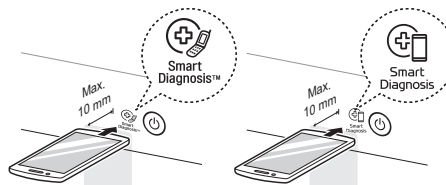

- 3 Trykk og hold inne **Temp.**-knappen i 3 sekunder eller lengre mens du holder telefonrøret på smarttelefonen mot

logoen frem til dataoverføringen er fullført.

- Hold smarttelefonen på plass til dataoverføringen er fullført. Gjenværende tid for dataoverføringen vises.

**4** Etter at dataoverføringen er ferdig, vises diagnosen i appen.

### MERK

- For best mulig resultat bør du ikke flytte smarttelefonen mens tonene sendes.

## Samsvarserklæring



LG Electronics erklærer herved at denne radioutstyrstypen av vaskemaskin er i overensstemmelse med direktiv 2014/53/EU. Fullstendig tekst om EUs samsvarserklæring er tilgjengelig på følgende nettsadresse:  
<http://www.lg.com/global/support/cedoc/cedoc#>  
LG Electronics European Shared Service Centre B.V.  
Krijgsman 1, 1186 DM Amstelveen, Nederland

# VEDLIKEHOLD

## ⚠ ADVARSEL

- Ta ut støpselet før rengjøring av maskinen for å unngå faren for elektrisk støt. Overses denne advarselen, kan det føre til alvorlig personskade, brann, elektrisk støt eller død.
- Bruk aldri sterke kjemikalier, slipende rengjøringsmidler eller løsemidler til å rengjøre maskinen. De kan skade overflaten.

## Rengjøring etter hvert bruk

### Hva som skal rengjøres

Ta alltid ut vasken fra vaskemaskinen så snart programmet er fullført. Hvis du etterlater fuktige plagg i vaskemaskinen, kan det forårsake krølling, farging og lukt.

- Etter at programmet er ferdig, tørk av døren og dørpakningen for å fjerne all fuktighet.
- La døren stå litt åpen for å tørke trommelen innvendig.
- Tørk av overflaten på maskinen med en tørr klut for å fjerne all fuktighet.

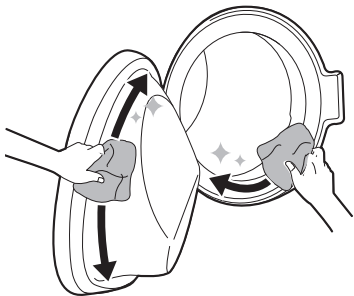

## ⚠ ADVARSEL

- La døren stå åpen for å la innsiden av maskinen tørke bare dersom barn er under oppsyn i hjemmet.

## Rengjøre maskinen utvendig

Riktig stell av maskinen kan få den til å vare lenger.

### Utvendig

- Tørk straks av alt søl.
- Tørk med en fuktig klut og deretter med en tørr klut for å sikre at det ikke er noe fuktighet i kabinettets skjøter eller sprekker.
- Ikke trykk på overflaten eller displayet med skarpe gjenstander.

### Dør

- Vask av med en fuktig klut på innsiden og utsiden, og tørk den deretter av med en tørr klut.

## ⚠ ADVARSEL

- Ikke forsøk å ta av paneler eller å ta produktet fra hverandre. Ikke bruk

skarpe gjenstander på kontrollpanelet for å betjene produktet.

## Periodisk rengjøre apparatet og utføre et nødsfallutslipp av vann

### Tub Clean (Rengjøring av trommelen)

Dette er en spesialfunksjon som bidrar til å vaske apparatets innside ved å bløtlegge, vaske, rense og sentrifugere. Kjør denne funksjonen **én gang i måneden** (eller oftere hvis det trengs) for å fjerne rester av vaskemiddel, tøymykner og andre reststoffer.

- Hvis det er vond lukt eller mugg i apparatet kjøres denne funksjonen **én gang hver 3. uke**, i tillegg til de regelmessig anmodede intervallene.

#### MERK

- E<sub>2</sub>L-meldingen vises for å varsle om anbefalingen om å betjene denne funksjonen.

- 1 Fjern alle plagg og gjenstander fra vaskemaskinen og lukk døren.
- 2 Åpne såpeskuffen og fyll på avkalkings-pulver i rommet for hovedvask.
  - Tabletter kan legges rett i trommelen som et alternativ til pulver.
- 3 Lukk vaskemiddelskuffen sakte.

- 4 Slå på maskinen og velg funksjon **Tub Clean (Rengjøring av trommelen)**.

- 5 Trykk på **Start/Pause**-knappen for å starte.

- 6 La døren stå åpen slik at innsiden av apparatet tørker helt.
  - Hvis ikke innsiden av apparatet tørker helt kan vond lukt eller mugg oppstå.

#### ⚠ ADVARSEL

- La døren stå åpen for å la innsiden av maskinen tørke bare dersom barn er under oppsyn i hjemmet.

### Rengjøre filteret i vanninntaket

Filteret i vanninntaket samler opp kalk og eventuelle sedimenter i vannet som tilføres maskinen. Rengjør filteret omtrent hver sjetten måned, eller oftere dersom vannet er veldig hardt eller inneholder kalkrester.

- Steng vanntilførselskranene hvis apparatet skal forlates i en lengre periode (f.eks. ferie), spesielt hvis det ikke er noe gulvavløp (sluk) i umiddelbar nærhet.
- Feilmeldingen iE vises på kontrollpanelet når vannet ikke kommer inn i vaskemiddelskuffen.

## 48 VEDLIKEHOLD

- 1 Steng av strømmen og vannkranen og skru deretter løs vanninntaksslangen.

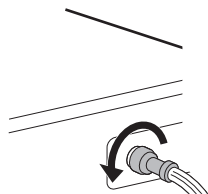

- 2 Åpne frontdekselet og trekk ut avløpsrøret.

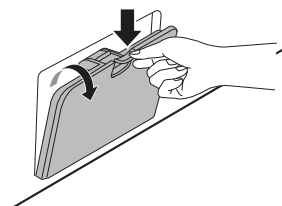

- 2 Fjern vanninntaksfilteret med en liten tang, og rengjør deretter filteret med en middels stiv tannbørste.

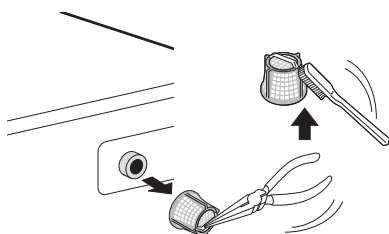

- 3 Fjern avløpspluggen fra avløpsrøret først ①, og drener så ut vannet. Skru deretter sakte løs filteret til avløpspumpen ② for å drenere ut gjenværende vann, og gå videre til å fjerne eventuelt rusk eller gjenstander fra filteret.

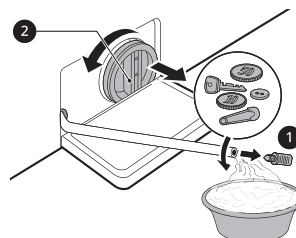

### Rengjøre filteret til avløpspumpen og utføre nødsfallutslipp av vann

Avløpsfilteret samler opp tråder og små gjenstander som utilsiktet kan ha blitt etterlatt i klærne. Sørg for at filteret rengjøres hver sjetten måned for å sikre jevn drift av maskinen.

La vannet avkjøles før du rengjør filteret til avløpspumpen. Åpne døren i nødsfall eller utfør et nødsfallutslipp av vann.

- 1 Ta ut strømkontakten.

- 4 Sett varsomt inn filteret til avløpspumpen igjen etter å ha rengjort det, og skru varsomt avløpsdekselet på med klokken for å unngå feilgjenging og lekkasje. Sett pluggen tilbake i avløpsrøret og sett røret i holderen.

- 5 Lukk frontdekselet.

### ⚠ FARE

- Vær forsiktig når du tømmer, vannet kan være varmt.
- Kjør programmet for rengjøring av trommelen én gang i måneden (eller

flere ganger hvis det trengs) for å fjerne rester av såpe og andre rester.

## Rengjøre vaskemiddelskuffen

Vaskemidler og tøymykner kan samle seg opp i vaskemiddelskuffen. Flytende vaskemidler kan være igjen under dispenserskuffen og ikke dosere helt. Ta ut skuffen og innleggene og kontroller om det er rester etter rengjøringsprodukter der **én eller to ganger hver måned**.

- 1 Ta ut vaskemiddelskuffen ved å dra den ut til den stopper.
  - Trekk deretter skuffen forsiktig ut mens du trykker hardt på frigjøringsknappen.

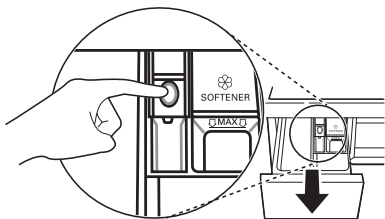

- 2 Fjern rester av vaskemiddel og tøymykner.
  - Skyll innleggene og skuffen i varmt vann for å fjerne rester av vaskemiddel og tøymykner. Bare bruk vann til å rengjøre såpeskuffen. Tørk innleggene og skuffen med en tørr klut eller håndduk.
- 3 For å rengjøre skuffåpningen, bruk en klut eller en børste som ikke er av metall for å rengjøre fordypningen.
  - Fjern alle rester fra øvre og nedre delene av fordypningen.

- 4 Tørk av all fuktighet i fordypningen med en myk klut eller et håndkle.
- 5 Sett sammen komponentene til skuffen og sett den på plass igjen.

## 50 FEILSØKING

# FEILSØKING

Ved bruk av maskinen kan det oppstå feilmeldinger eller funksjonssvikt. Følgende tabell inneholder mulige årsaker og tips for å fikse feilene. Det anbefales å lese tabellen grundig for å spare deg for tid, og kostnad som kan påløpe dersom du ringer LG Electronics servicesenter.

## Før du tar kontakt med servicesenteret

Maskinen din er utstyrt med et automatisk feilovervåkingsystem for å påvise og diagnostisere problemer tidlig. Hvis maskinen ikke virker som den skal, eller ikke virker i det hele tatt, kontroller følgende tabell før du ringer LG Electronics servicesenter.

### Feilmeldinger

Symptomer	Årsak & Løsning
IE INLET ERROR	<b>Vanntilførselen er ikke tilstrekkelig i området. Maskinen får ikke tatt inn vann eller det tas inn sakte.</b> <ul style="list-style-type: none"><li>• Sjekk en annen kran i huset.</li></ul>
	<b>Vannkranen er ikke helt åpen. Maskinen får ikke tatt inn vann eller det tas inn sakte.</b> <ul style="list-style-type: none"><li>• Åpne kranen helt.</li></ul>
	<b>Slangen(e) til vanninnløpet er bøyd(e).</b> <ul style="list-style-type: none"><li>• Rett ut vannslangen eller reinstaller vanninntaksslangen</li></ul>
	<b>Filteret på vanninntaksslangen(e) er tett(e).</b> <ul style="list-style-type: none"><li>• Kontroller og rengjør filteret til inntaksventilen etter å ha skrudd av kranene og fjernet slangetilkoblingene til vaskemaskinen.</li></ul>



Symptomer	Årsak & Løsning
UE UNBALANCE ERROR	<p><b>Maskinen har et system som påviser og korrigerer ubalanse.</b></p> <ul style="list-style-type: none"> <li>• Klærne kan være for våte på slutten av syklusen. Omfordel tøymengden for å få en jevn sentrifugering. Lukk døren og trykk på <b>Start/Pause</b>-knappen. Det kan ta noen øyeblikk før apparatet starter sentrifugeringen. Døren må lukkes før sentrifugeringen kan begynne.</li> </ul>
	<p><b>For lite tøy i maskinen. Hvis det legges inn tunge ting (f.eks. badematte, badekåpe, osv.) kan systemet stanse sentrifugeringen eller til og med avbryte programmet helt.</b></p> <ul style="list-style-type: none"> <li>• Legg til 1 eller 2 lignende eller mindre klesplagg for å bidra til å balansere vekten. Lukk døren og trykk på <b>Start/Pause</b>-knappen. Det kan ta noen øyeblikk før apparatet starter å sentrifugere. Døren må lukkes før sentrifugeringen kan begynne.</li> </ul>
DE WATER OUTLET ERROR	<p><b>Avløpsslangen er bøyd eller tett. Vannet i maskinen kan ikke tømmes eller tømmes for sakte.</b></p> <ul style="list-style-type: none"> <li>• Rengjør og rett ut avløpsslangen.</li> </ul>
	<p><b>Avløpsfilteret er tett.</b></p> <ul style="list-style-type: none"> <li>• Sjekk og rengjør avløpsfilteret.</li> </ul>
dE dE 1 dE2 dE4 DOOR ERROR	<p><b>Feil på dørsensoren.</b></p> <ul style="list-style-type: none"> <li>• Ta kontakt med LG servicesenter. Du finner telefonnummeret til ditt lokale servicesenter på garantikortet.</li> </ul>
EE KONTROLLFEIL	<p><b>Kontrollfeil.</b></p> <ul style="list-style-type: none"> <li>• Ta ut støpselet og ring etter service.</li> </ul>
LE MOTOR LOCKED ERROR	<p><b>Overbelastning i motor.</b></p> <ul style="list-style-type: none"> <li>• La maskinen stå i 30 minutter til motoren er avkjølt og prøv deretter å restarte syklusen.</li> </ul>
FE OVERFLOW ERROR	<p><b>Det fylles for mye vann på grunn av mulig svikt i vannventilen.</b></p> <ul style="list-style-type: none"> <li>• Skru igjen vannkranen. Ta ut strømstøpselet. Ring etter service.</li> </ul>

## 52 FEILSØKING

Symptomer	Årsak & Løsning
PE <b>FEIL PÅ TRYKSENSOR</b>	<b>Svikt på vann nivåsensor.</b> <ul style="list-style-type: none"> <li>• Skru igjen vannkranen. Ta ut strømstøpsetet. Ring etter service.</li> </ul>
LS <b>VIBRATION SENSOR ERROR</b>	<b>Svikt på vibrasjonssensor.</b> <ul style="list-style-type: none"> <li>• Ring etter service.</li> </ul>
FF <b>FROZEN FAILURE</b>	<b>Er tilførsels-/avløpsslangen eller lensepumpen frossen?</b> <ul style="list-style-type: none"> <li>• Fyll varmt vann i trommelen for å tine vannslangen og avløpspumpen. Dekk vanninntaksslangen med en varm og våt håndduk.</li> </ul>
RE <b>WATER LEAKAGE</b>	<b>Vannlekkasjer.</b> <ul style="list-style-type: none"> <li>• Ring etter service.</li> </ul>
PF <b>POWER FAILURE</b>	<b>Apparatet er utsatt for nettstrømfeil.</b> <ul style="list-style-type: none"> <li>• Restart syklusen.</li> </ul>
dHE <b>FEIL PÅ TØRKER</b>	<b>Tørkefunksjonene fungerer ikke.</b> <ul style="list-style-type: none"> <li>• Ring etter service.</li> </ul>

### Lyder som du kan høre

Symptomer	Årsak & Løsning
<b>Skrangling og dunkelyd</b>	<b>Fremmedlegemer som nøkler, mynter eller sikkerhetsnåler kan befinne seg i trommelen.</b> <ul style="list-style-type: none"> <li>• Stopp maskinen, kontroller trommelen for fremmedlegemer. Hvis lyden vedvarer etter å ha startet på nytt, ring etter service.</li> </ul>
<b>Dunkelyd</b>	<b>Tunge klær kan forårsake en dunkelyd. Dette er vanligvis normalt.</b> <ul style="list-style-type: none"> <li>• Hvis lyden fortsetter, er apparatet antakelig ute av balanse. Stopp og omfordel klærne.</li> </ul>
	<b>Klærne kan ligge ubalansert.</b> <ul style="list-style-type: none"> <li>• Sett syklusen på pause og omfordel klesvasken etter at døren har åpnet seg.</li> </ul>

Symptomer	Årsak & Løsning
Vibrerende lyd	<b>Innpakning ikke fjernet.</b> <ul style="list-style-type: none"> <li>Fjern innpakningen.</li> </ul>
	<b>Klærne kan være ujevnt fordelt i trommelen.</b> <ul style="list-style-type: none"> <li>Sett syklusen på pause og omfordel klesvasken etter at døren har åpnet seg.</li> </ul>
	<b>Føttene hviler ikke støtt og jevnt på gulvet.</b> <ul style="list-style-type: none"> <li>Se instruksjonen om å <b>Vatre apparatet</b> for å justere vatringsen av apparatet.</li> </ul>
	<b>Gulvet er ikke stødig nok.</b> <ul style="list-style-type: none"> <li>Sjekk at gulvet er støtt og ikke gynger. Se avsnittet om <b>Krav til installasjonssted</b> for å velge rett plassering.</li> </ul>

## Bruk

Symptomer	Årsak & Løsning
Vannlekkasjer.	<b>Boligens avløpsrør er tette.</b> <ul style="list-style-type: none"> <li>Åpne tette avløpsrør. Kontakt en rørlegger om nødvendig.</li> </ul>
	<b>Lekkasje på grunn av feil installering av avløpsslange eller tett avløpsslange.</b> <ul style="list-style-type: none"> <li>Rengjør og rett ut avløpsslangen. Sjekk og rengjør avløpsfilteret jevnlig.</li> </ul>
	<b>Filterdekslet til avløpspumpen sitter ikke riktig på.</b> <ul style="list-style-type: none"> <li>Sett inn filteret til avløpspumpen på nytt.</li> </ul>

## 54 FEILSØKING

Symptomer	Årsak & Løsning
<b>Maskinen vil ikke starte.</b>	<b>Betjeningspanelet har blitt avslått på grunn av inaktivitet.</b> <ul style="list-style-type: none"> <li>• Dette er helt normalt. Trykk på <b>Strøm</b>-knappen på maskinen for å slå den på.</li> </ul>
	<b>Maskinen sitter ikke i.</b> <ul style="list-style-type: none"> <li>• Pass på at strømstøpselet sitter godt i kontakten.</li> </ul>
	<b>Manglende vannforsyning.</b> <ul style="list-style-type: none"> <li>• Åpne vannkranen helt.</li> </ul>
	<b>Innstillingene er ikke korrekte.</b> <ul style="list-style-type: none"> <li>• Pass på at programmet er korrekt innstilt. Lukk døren og trykk på <b>Start/Pause</b>-knappen.</li> </ul>
	<b>Døren er åpen.</b> <ul style="list-style-type: none"> <li>• Lukk døren og pass på at ingenting er klemt i døråpningen slik at den ikke lukkes helt.</li> </ul>
	<b>Overbelastningsbryter/sikring er utløst/røket.</b> <ul style="list-style-type: none"> <li>• Sjekk sikringsskapet. Bytt ut sikringer eller re-sett bryteren. Apparatet skal bare benyttes på reservert strømkrets. Apparatet vil fortsette i programmet fra der det stoppet når strømmen er gjeninnkoblet.</li> </ul>
	<b>Re-setting av innstillingene.</b> <ul style="list-style-type: none"> <li>• Trykk på <b>Strøm</b>-knappen, velg ønsket program og trykk på <b>Start/Pause</b>-knappen.</li> </ul>
	<b>Start/Pause ble ikke trykket etter at programmet ble innstilt.</b> <ul style="list-style-type: none"> <li>• Trykk på <b>Strøm</b>-knappen, velg på nytt ønsket program og trykk på <b>Start/Pause</b>-knappen. Apparatet blir slått av hvis <b>Start/Pause</b>-knappen ikke blir trykket på innen en gitt tid.</li> </ul>
	<b>Dårlig vanntilførsel.</b> <ul style="list-style-type: none"> <li>• Sjekk en annen kran i huset for å se om vanntrykket er tilsvarende lavt.</li> </ul>
<b>Maskinen varmer opp vannet eller lager damp.</b> <ul style="list-style-type: none"> <li>• Trommelen kan stoppe roteringen under bestemte sykluser, mens vannet trygt varmes opp til innstilt temperatur.</li> </ul>	

Symptomer	Årsak & Løsning
<b>Knappene fungerer ikke.</b>	<b>Child Lock (Barnelås)-alternativet er aktivert.</b> <ul style="list-style-type: none"> <li>Deaktiver <b>Child Lock (Barnelås)</b>-alternativet om nødvendig.</li> </ul>
<b>Døren kan ikke åpnes.</b>	<b>Når maskinen har startet, kan ikke døren åpnes av sikkerhetsmessige årsaker.</b> <ul style="list-style-type: none"> <li>Dette er normalt. Du kan trygt åpne døren etter at  er slokket.</li> </ul>
<b>Maskinen fylles ikke tilstrekkelig.</b>	<b>Inntaksfilteret er blokkert.</b> <ul style="list-style-type: none"> <li>Kontroller om filteret på vanninntaksslangen er tett.</li> </ul>
	<b>Vanninntaksslengene kan være bøyd.</b> <ul style="list-style-type: none"> <li>Se over og rett ut eventuelt bøyd slanger.</li> </ul>
	<b>Utilstrekkelig vanntilførsel.</b> <ul style="list-style-type: none"> <li>Pass på at kranene for både varmt og kaldt vann er helt åpne.</li> </ul>
	<b>Tilførselsslengene for varmt og kaldt vann er byttet om på.</b> <ul style="list-style-type: none"> <li>Sjekk koblingene på tilførselsslengene.</li> </ul>
<b>Maskinen tømmer ikke.</b>	<b>Bøyd avløpsslange.</b> <ul style="list-style-type: none"> <li>Se til at avløpsslengen ikke er bøyd.</li> </ul>
	<b>Avløp er høyere opp enn 1,2 m over gulvet.</b> <ul style="list-style-type: none"> <li>Pass på at avløpsslengen ikke er plassert høyere enn 1,2 m over bunnen av apparatet.</li> </ul>
<b>Vaskemiddelet porsjoneres ufullstendig eller blir ikke porsjonert ut i det hele tatt.</b>	<b>Det er brukt for mye vaskemiddel.</b> <ul style="list-style-type: none"> <li>Følg anvisningene som er gitt av vaskemiddelprodusenten.</li> </ul>
	<b>Filteret til avløpsspumpen kan være blokkert.</b> <ul style="list-style-type: none"> <li>Rengjør avløpsfilteret.</li> </ul>
<b>Programmet tar lengre tid enn vanlig.</b>	<b>Det er for lite tøy i maskinen.</b> <ul style="list-style-type: none"> <li>Tilsett flere tekstiler så maskinen kan balansere tøyet.</li> </ul>
	<b>Tunge tekstiler er blandet med lettere tekstiler.</b> <ul style="list-style-type: none"> <li>Prøv å alltid vaske tekstiler med lik vekt så maskinen får fordelt vekten jevnt før sentrifugering.</li> </ul>
	<b>Maskinen er i ubalanse.</b> <ul style="list-style-type: none"> <li>Omfordel vasken manuelt hvis den har floket seg sammen.</li> </ul>

## 56 FEILSØKING

Symptomer	Årsak & Løsning
<b>Programslutt er forsinket</b>	<p><b>Ubalanse er oppdaget eller programmet for fjerning av såperester kjøres.</b></p> <ul style="list-style-type: none"> <li>• Dette er normalt. Den gjenværende tiden som vises på displayet er bare et anslag. Faktisk tid varierer.</li> </ul>

### Utførelse

Symptomer	Årsak & Løsning
<b>Dårlig flekkfjerning</b>	<p><b>Gamle flekker.</b></p> <ul style="list-style-type: none"> <li>• På plagg som tidligere har blitt vasket kan flekkene ha satt seg helt. Disse flekkene er vanskelige å fjerne og det kreves antakelig håndvask og forbehandling for å ha mulighet til å fjerne de.</li> </ul>
<b>Misfarging</b>	<p><b>Blekemiddel eller tøymykner er dosert for tidlig.</b></p> <ul style="list-style-type: none"> <li>• Vaskemiddelskuffen er overfylt. Det fører til at blekemiddel eller tøymykner doseres ut for tidlig. Mål alltid opp mengden blekemiddel eller tøymykner for å unngå overfylling.</li> <li>• Lukk vaskemiddelbeholderen sakte.</li> </ul>
	<p><b>Blekemiddel eller tøymykner ble tilsatt direkte i trommelen sammen med klærne.</b></p> <ul style="list-style-type: none"> <li>• Bruk alltid vaskemiddelbeholderen for å være sikker på at blekemiddel eller tøymykner er dosert på riktig tidspunkt i programmet.</li> </ul>
	<p><b>Klærne er ikke sortert riktig.</b></p> <ul style="list-style-type: none"> <li>• Sorter alltid mørke klær bort fra lyse og hvite klær for å unngå misfarging. Vask hver for seg.</li> <li>• Vask aldri svært tilsmusset tøy sammen med tøy som bare er litt skittent.</li> </ul>

Symptomer	Årsak & Løsning
Rynker	<b>Maskinen er ikke tømt i tide.</b> <ul style="list-style-type: none"><li>Fjern alltid tøyet fra apparatet så snart programmet er ferdig.</li></ul>
	<b>Maskinen er overfylt.</b> <ul style="list-style-type: none"><li>Maskinen kan kjøres med full last, men trommelen bør ikke være fullpakket med tøy. Døren på maskinen skal være lett å lukke.</li></ul>
	<b>Tilførselsslangene for varmt og kaldt vann er ombyttet.</b> <ul style="list-style-type: none"><li>Skylling med varmtvann kan gi rynkete tøy. Sjekk koblingen av vanntilførselsslangene.</li></ul>
	<b>Sentrifugeringshastigheten kan være for høy.</b> <ul style="list-style-type: none"><li>Velg sentrifugeringshastighet som passer for tøytypen.</li></ul>

## 58 FEILSØKING

### Lukt

Symptomer	Årsak & Løsning
<b>Mugg eller jordslag-lukt i maskinen</b>	<b>Trommelen er ikke rengjort.</b> <ul style="list-style-type: none"> <li>• Kjør program for <b>Tube Clean (Rengjøring av trommelen)</b> jevnlig.</li> </ul>
	<b>Avløpsslangen er ikke riktig installert, og forårsaker heverteffekt (vann som strømmer tilbake inn til maskinen).</b> <ul style="list-style-type: none"> <li>• Sørg for at avløpsslangen ikke blir bøyd eller blokkert ved montering.</li> </ul>
	<b>Vaskemiddelbeholderen er ikke rengjort jevnlig.</b> <ul style="list-style-type: none"> <li>• Ta ut og rengjør vaskemiddelbeholderen, spesielt toppen og bunnen i beholderens åpning.</li> </ul>
	<b>Det kan oppstå lukt dersom avløpsslangen ikke er riktig installert, og forårsaker heverteffekt (vann som strømmer tilbake inn til maskinen).</b> <ul style="list-style-type: none"> <li>• Sørg for at avløpsslangen ikke blir bøyd eller blokkert ved montering.</li> </ul>
	<b>Hvis vaskemiddelbeholderen er ikke rengjort jevnlig, kan det oppstå lukt fra mugg og andre fremmedlegemer.</b> <ul style="list-style-type: none"> <li>• Ta ut og rengjør vaskemiddelbeholderen, spesielt topp og bunn i beholderens åpning.</li> </ul>

### Tørking

Symptomer	Årsak & Løsning
<b>Problem med tørking</b>	<b>Sjekk vannkranen.</b> <ul style="list-style-type: none"> <li>• Ikke overfyll maskinen. Kontroller at vaskemaskinen tømmer korrekt så tilstrekkelig mengde vann fjernes fra vasken. Når tøymengden er for liten til at tørketrommelen virker som den skal. Legg inn noen få håndklær til.</li> <li>• Steng vannkranen.</li> </ul>
<b>Tørketiden er for lang.</b>	<b>Temperaturen i omgivelsene er lav.</b> <ul style="list-style-type: none"> <li>• Sørg for at temperaturen er innenfor tillatt rekkevidde.</li> </ul>



Symptomer	Årsak & Løsning
<b>Tørkeytelsen er for lav eller dårlig.</b>	<b>Vanntilførselen er ikke god nok. Vannet brukes til automatisk rengjøring av lo-filteret på trommelen under tørking.</b> <ul style="list-style-type: none"><li>• Sørg for at vannkranen er åpen.</li></ul>
	<b>Vannet tømmes ikke fullstendig.</b> <ul style="list-style-type: none"><li>• Sørg for at avløpsfilteret ikke er tett.</li></ul>
	<b>Apparatet er overfylt.</b> <ul style="list-style-type: none"><li>• Sjekk vaskekapasiteten for det valgte programmet. Hvis nødvendig, legger du til et tidsstyrt tørkeprogram.</li></ul>
	<b>Sentrifugeringshastigheten er for lav.</b> <ul style="list-style-type: none"><li>• Velg høyest mulig sentrifugeringshastighet for vaskeprogrammet.</li></ul>
<b>Det slippes ut varmluft fra baksiden av apparatet.</b>	<b>Dette apparatet skaper varm luft for å tørke klærne.</b> <ul style="list-style-type: none"><li>• Denne varmluften tørker klærne og slippes ut fra baksiden av apparatet.</li></ul>

## 60 FEILSØKING

### Wi-Fi

Symptomer	Årsak & Løsning
<b>Enheten og smarttelefonen er ikke koblet til Wi-Fi-nettverket.</b>	<b>Passordet til Wi-Fi-nettverket du forsøker å koble deg til er ikke riktig.</b> <ul style="list-style-type: none"> <li>• Finn Wi-Fi-nettverket som er koblet til smarttelefonen din, og fjern det. Registrer så enheten din på <b>LG ThinQ</b>.</li> </ul>
	<b>Mobildata er skrudd på for smarttelefonen.</b> <ul style="list-style-type: none"> <li>• Slå av <b>mobildata</b> på smarttelefonen, og registrer enheten via Wi-Fi-nettverket.</li> </ul>
	<b>Det trådløse nettverksnavnet (SSID) er feil.</b> <ul style="list-style-type: none"> <li>• Trådløst nettverksnavn (SSID) bør være en kombinasjon av kun bokstaver og tall. (Ikke bruk spesialtegn.)</li> </ul>
	<b>Ruterfrekvensen er ikke 2,4GHZ.</b> <ul style="list-style-type: none"> <li>• Kun 2,4GHz ruterfrekvens er støttet. Konfigurer den trådløse rutereren til 2,4GHz og koble enheten til rutereren. For å sjekke ruterfrekvensen, kontakt internettleverandøren eller ruterprodusenten.</li> </ul>
	<b>Avstanden mellom enheten og rutereren er for stor.</b> <ul style="list-style-type: none"> <li>• Dersom det er for stor avstand mellom enheten og rutereren din, kan signalet være for svakt og koblingen feilkonfigurert. Flytt rutereren slik at den er nærmere enheten.</li> </ul>

### Kundestøtte og tjenester

Kontakt et LG Electronics-kundeinformasjonssenter.

- Besøk nettsiden vår på **www.lg.com** og følg instruksjonene der for å finne autorisert LG Electronics-servicepersonell.
- Det er ikke anbefalt å reparere på egen hånd da dette kan føre til ytterligere skade på apparatet og gjøre garantien ugyldig.
- Reservedeler referert til i forskrift 2019/2023 er tilgjengelige i minst ti år.

# Notater

