



**CANVAC**  
**Q AIR**

**CFK5301V**

**Use &  
Instructions**  
3-in-1 Fan

**Användning och  
anvisningar**  
3-i-1 Fläkt

**Bruk og  
anvisninger**  
3-i-1 Vifte

**Brug og  
instruktioner**  
3-i-1 Ventilator

**Käyttöopas ja  
ohjekirja**  
3-in-1 Tuuletin

**Notkun og  
leiðbeiningar**  
3-i-1 Vifta

Before using this product, please read the user manual carefully. Save the user manual for future reference.

Läs bruksanvisningen noga innan du använder produkten. Spara bruksanvisningen för framtida bruk.

Les bruksanvisningen nøye før du tar produktet i bruk. Ta vare på bruksanvisningen til fremtidig bruk.

Læs bruksanvisningen grundigt igennem inden du tager produktet i brug. Gem bruksanvisningen til fremtidig brug.

Lue käyttöohje huolellisesti ennen tuotteen käyttöä. Pane käyttöohje talteen vastaisen varalle.

Lestu notkunarleiðbeiningarnar vandlega áður en varan er tekin í notkun. Geymdu notkunarleiðbeiningarnar til uppflettinga síðar.

---

# Thank you

for your trust and the purchase of our product. This quick start guide is supplied to help you get started using this product.

Make sure you have received an undamaged product. If you do find transport damage, please contact the seller from which you purchased the product, or the regional warehouse from which it was supplied.

## Tack

för ditt förtroende och för köpet av vår produkt. Denna snabbstartsguide medföljer för att hjälpa dig att börja använda produkten.

Kontrollera att produkten du har tagit emot är oskadad. Om du upptäcker en transportskada, var vänlig kontakta återförsäljaren som du köpte produkten av, eller den lokala butiken som levererade den.

## Takk

for at du valgte ett av våre produkter. Formålet med denne brukerveiledningen er å hjelpe deg å komme i gang med produktet.

Forsikre deg om at produktet du har mottatt, er uskadet. Hvis du oppdager en transportskade, kontakter du selgeren du kjøpte produktet av eller lageret som produktet ble levert fra.

## Tak

fordi du har valgt at købe denne maskine. Formålet med denne hurtigvejledning er at hjælpe dig i gang med at bruge maskinen.

Kontrollér, at maskinen ikke er beskadiget ved modtagelsen. Hvis du opdager en transportskade, skal du kontakte salgsstedet eller det lager, som maskinen er afsendt fra.

## Kiitos

luottamuksestasi ja tuotteemme ostamisesta. Tämä pikaopas on tarkoitettu auttamaan laitteen käytössä alkuun pääsemisessä.

Tarkista, ettei tuotteessa ole vaurioita. Jos havaitset kuljetusvaurioita, ota yhteyttä tuotteen myyjään tai paikalliseen myymälään, josta se toimitettiin.

## Pakka þér fyrir

fyrir traust þitt og kaup á vöru okkar. Þessar flýtleiðbeiningar eru útvegaðar til að hjálpa þér að byrja að nota tækið.

Gakktu úr skugga um að þú hafir fengið óskemmda vöru. Ef skemmdir vegna flutninga finnast skaltu hafa samband við söluaðilann sem þú keyptir vöruna af, eða vöruhúsið á svæðinu þaðan sem því var dreift.



Language: en-GB, sv-SE, nb-NO, da-DK, fi-FI, is-IS, Publication date: 2022-09-13

This document and its content, including written material and images, are the property of Elon Group AB. You may not copy, reproduce, modify, republish or distribute this document or any of its content without express written permission from Elon Group AB. © 2022, Elon Group AB. All rights reserved.

---

# Contents/ Innehåll/Innhold/Indhold/ Sisällysluettelo/Innihald

<b>English</b>	<b>4</b>
<b>Svenska</b>	<b>20</b>
<b>Norsk</b>	<b>36</b>
<b>Dansk</b>	<b>52</b>
<b>Suomi</b>	<b>68</b>
<b>Íslenska</b>	<b>84</b>

**CONTENTS**

Important safety information .....	4
Product description .....	6
Getting started .....	7
Operating instructions.....	9
Remote control .....	12
Cleaning and maintenance .....	15
Wifi operation .....	18

**IMPORTANT SAFETY INFORMATION!**** WARNING**

To avoid fire, electric shock, and injury, you must follow the safety advice below.

Otherwise, please follow the respective national and local electricity regulations.

1. This product is only suitable for indoor use and should not be used outdoors.
2. Non-professional personnel or unauthorized repair personnel may not repair or modify this product by themselves.
3. Before plugging into the power supply, please check that the rated voltage matches the voltage in your home.
4. Keep at least 1.5 meters away from fire source or flammable materials, and avoid direct sunlight.
5. DO NOT use this product near objects that are flammable, explosive, subject to heat deformation, discoloration or deterioration. DO NOT use this product in places with high levels of dust.
6. DO NOT use this product underneath hanging objects that may be prone to fall down. DO NOT use this product in places that are vulnerable to shocks. DO NOT place this product on unstable surfaces.
7. DO NOT turn the product on/off by pulling or inserting the plug. Always turn the product on/off by using the product's ON/OFF button.
8. DO NOT use this product as temperature control and heating equipment for animals and plants.
9. DO NOT place any objects on the air inlet or outlet to avoid overheating the product.

10. DO NOT insert metal wire or any other foreign objects into any openings in this product, to avoid electric shock.
11. DO NOT use this product if it has been dropped or if it shows any sign of damage.
12. DO NOT immerse this product in water.
13. DO NOT use this product directly facing an electrical outlet or under a power outlet.
14. DO NOT let this product share a power socket with other high-power appliances.
15. DO NOT directly pull the power cord to move the body.
16. If this product is covered or incorrectly placed, it can cause a fire hazard. Therefore, DO NOT use a programmable automatic power-on device, timer, or any other device with this product.
17. When this product is in use, the power cord should be placed behind the body. Placing the power cord in front will cause it to overheat and be damaged, or even cause an accident.
18. Children, elderly people or patients who are unable to take care of themselves should only use this appliance under the supervision of an adult to prevent accidents.
19. If this product fails, please turn off the power and unplug the power cord immediately. This product must only be repaired by the manufacturer's maintenance department or a similarly qualified professional.
20. Before use, check that the power cord and the plug are in good condition. If the power cord is damaged it must not be disassembled or replaced by the user. The power cord must only be replaced by the manufacturer's maintenance department or a similarly qualified professional.
21. To avoid burns when using this product, please DO NOT let bare skin come into direct contact with the surface of the air outlet.
22. This product is only suitable for use in a dry environment. Do not use near a bathtub, sprinkler or swimming pool.
23. If there is a gap between the plug and the socket, or the plug has become very hot, it may be necessary to replace the socket. Consult a qualified electrician to replace the socket.
24. This product must be connected to a fixed (wall) socket that can supply the specified current and complies with the current industry standards.

# PRODUCT DESCRIPTION

## Body

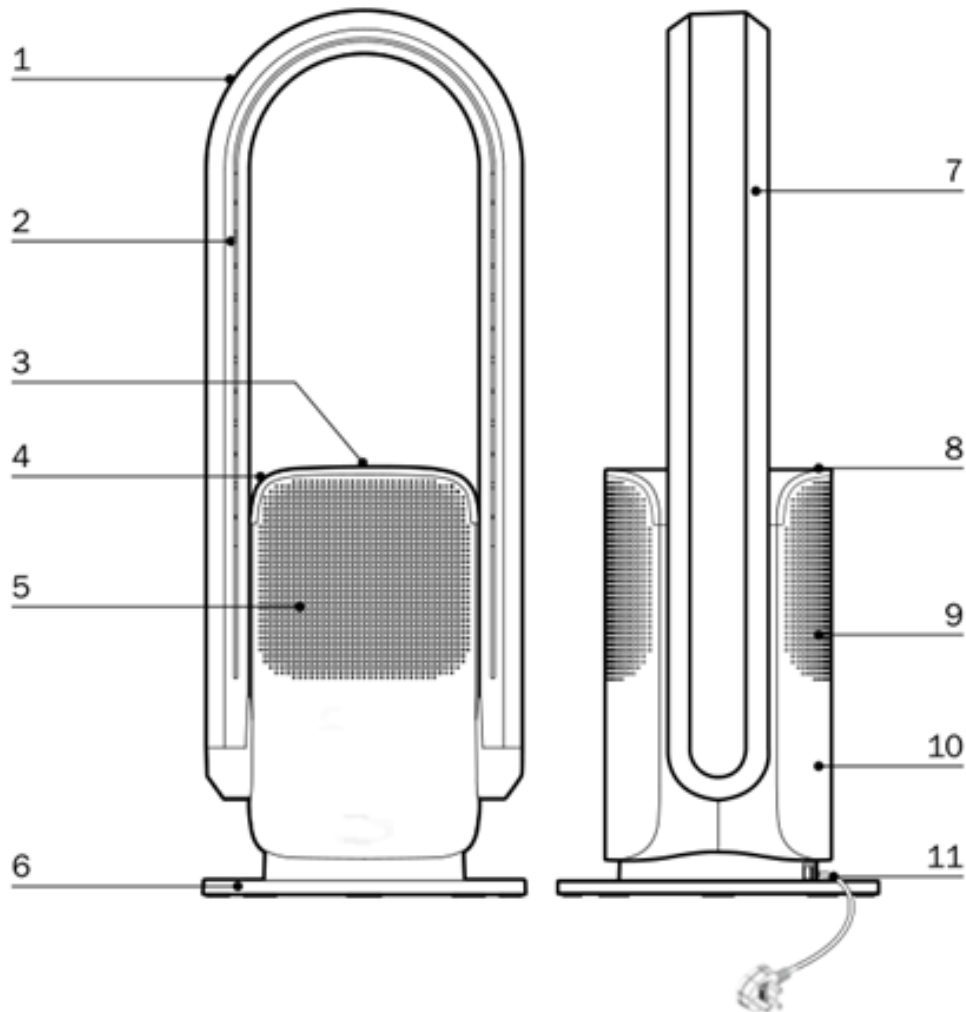

- |                |              |                |
|----------------|--------------|----------------|
| 1. Air Duct    | 5. Air Inlet | 9. Air Inlet   |
| 2. Air Outlet  | 6. Base      | 10. Body       |
| 3. LED Display | 7. Air Duct  | 11. Power Cord |
| 4. Top Cover   | 8. Top Cover |                |

## TECHNICAL SPECIFICATION

Model: 3-in-1 Fan	CFK5301V
Rated Voltage/Frequency	220–240 V~ / 50–60 Hz
Rated power	35 W (Fan) / 2000 W (Heat)
Product Dimensions	(H)700 (W)255 (D)255 mm
Net weight:	4.65 kg

Specifications are subject to change without prior notice.

# GETTING STARTED

## Location

1. Please place this product on a level surface. Avoid putting it on an unstable surface (such as a sloping or soft surface) to prevent it from falling over. Please do not use it in hot and humid areas (such as a bathroom or kitchen).
2. Avoid blocking the Air Inlet and Air Outlet when the product is in use. Please keep the product far away from curtains, so that they cannot block the Inlet/Outlet and prevent the product from working properly.
3. DO NOT place objects within 1 meter in front of the Air Outlet to ensure that the airflow will not be reduced.
4. The product must ALWAYS have a filter in place when running; see the section on filter replacement for installation instructions for the filter.

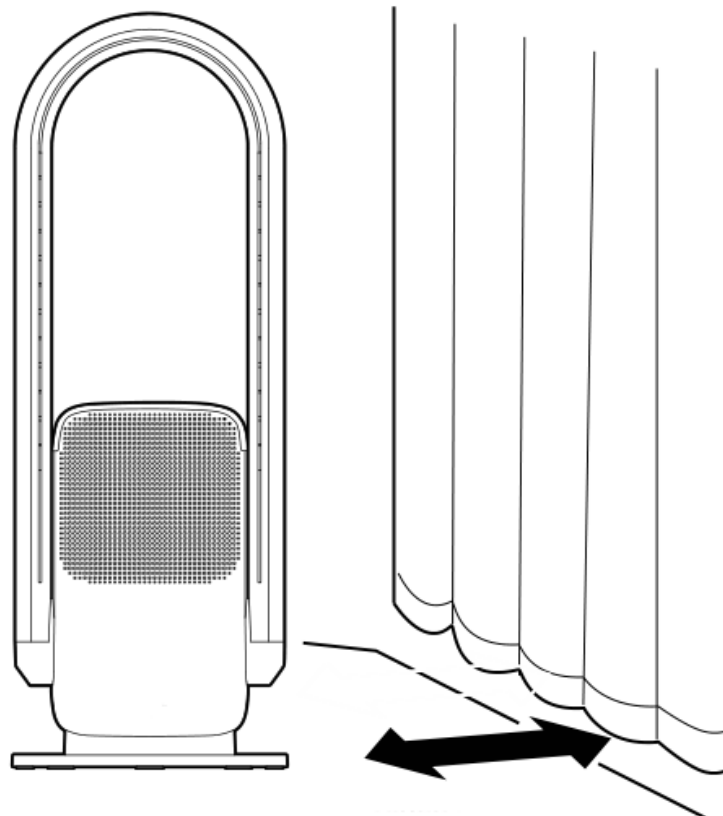

Place well away from curtains

## Remote

### Battery installation

1. Open the remote control battery cover;
2. Load two new AAA dry batteries;
3. Close the battery cover of the remote control.

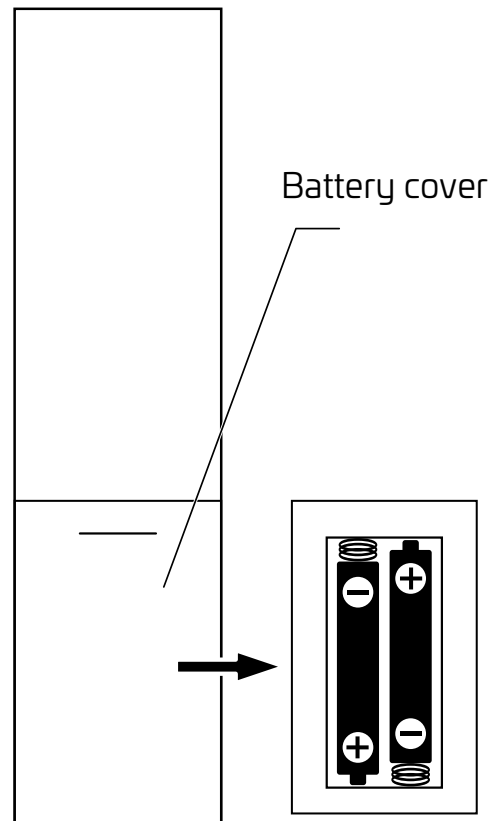

### Caution:



Please insert the battery correctly

1. If Remote Control will not be used for a prolonged period of time, please remove the battery.
2. If using batteries that are not rechargeable. DO NOT recharge the batteries.
3. The Remote Control and battery are not toys. Please keep them out of children's reach.

## Troubleshooting

Problem	Check
Fan is plugged in but does not work	Is the plug properly inserted into the socket?
Remote does not work	Is the battery dead? Is the battery installed correctly? Is the remote control aligned with the signal receiver?
Noise from fan or low airflow	Check air purifying filter; if full of dust, clean or replace.
If the above steps do not fix the fault, please contact customer service; do not attempt to dismantle or repair the appliance yourself.	



# OPERATING INSTRUCTIONS

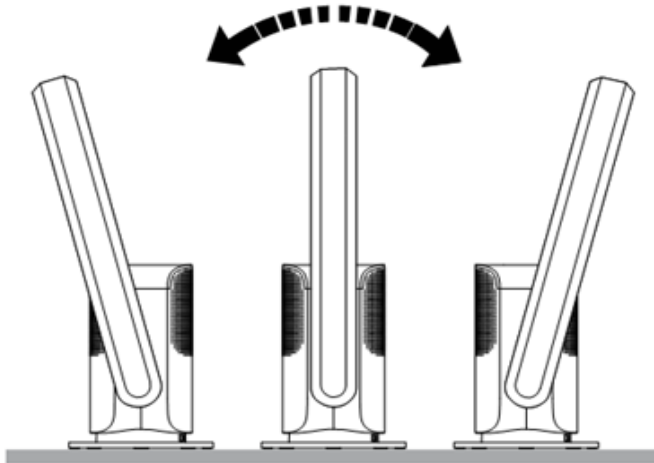

## Main Body



## Air Duct Angle Setting

Before adjusting the air duct angle, please make sure the product is turned off. Hold product body with one hand and set the air duct 15° forward or backward.

## Turning ON and OFF

1. Connect to power source and press the power button in the base to enter Stand-by mode.
2. Press On/Off , the buzzer will beep once, and product will start to operate.
3. To turn off the product, long-press On/Off  for 2 seconds, the buzzer will beep twice, and product will stop operating.

### Caution:



1. When operating in Warm mode, the air duct will become hot.







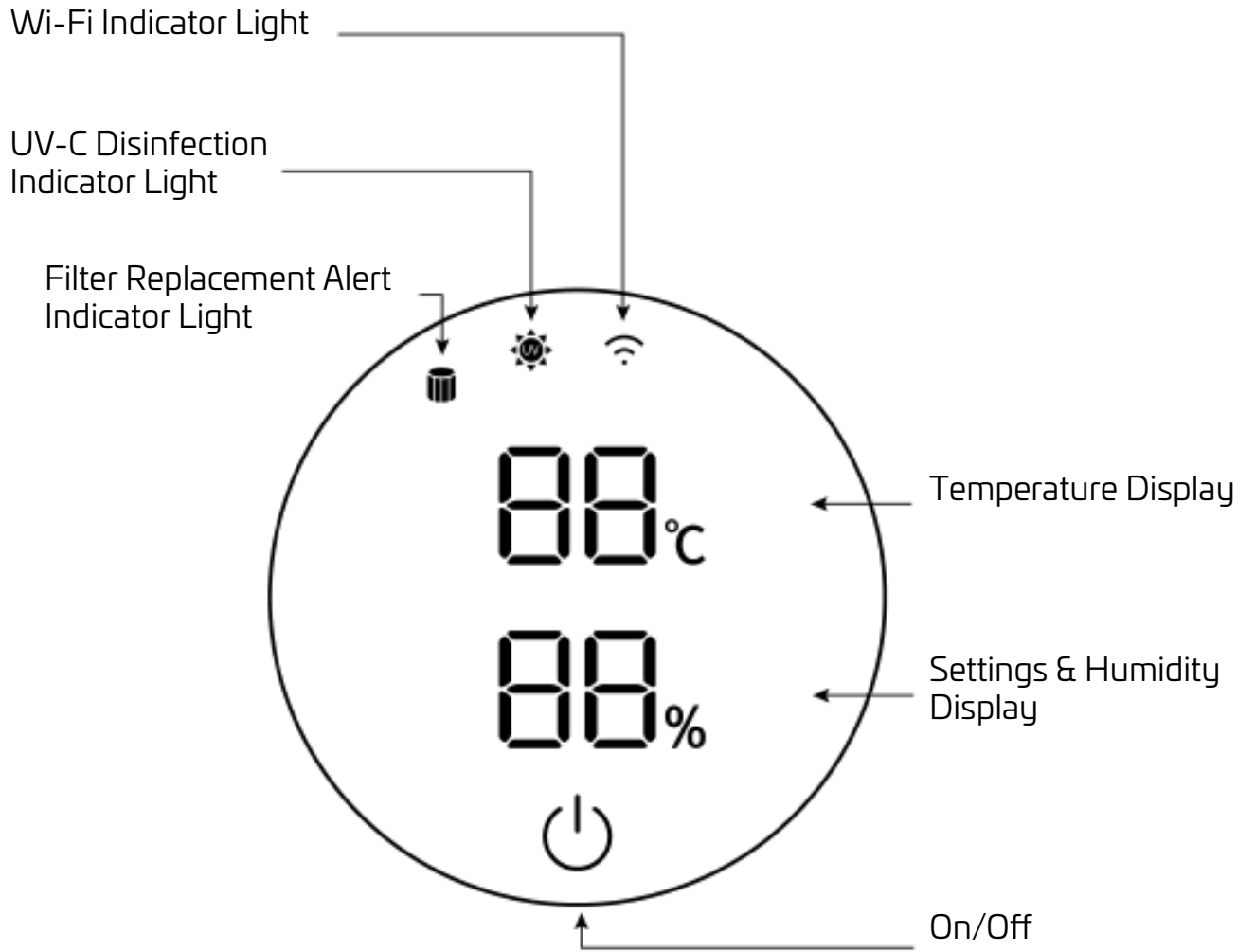











Shortly after the product is turned off, it may still be hot to touch. Please take care.

2. This product has a built-in overheat protection sensor, which provides automatic fail-proof safety protection that cuts off power automatically when the product is accidentally tipped over or overheats. If this sensor is triggered and the product is stopped, unplug the product and let it cool down.

# LED Display



## LED Display Icon

Icon	Description
	<p>On/Off Button</p> <ul style="list-style-type: none"> <li>• Press  to turn product on or off.</li> <li>• Press  repeatedly to adjust air volume.</li> <li>• Long-press  1 second to turn Oscillation on and off.</li> <li>• Long-press  2 seconds to turn off product</li> <li>• Long-press  5 seconds to connect product to smartphone App Control.</li> </ul>
	<p>Filter Replacement Alert Indicator Light</p> <p>After a total of 720 hours of operation,  will light up, indicating the filter needs to be replaced. After the filter has been replaced, long-press  on the Remote Control for 5 seconds,  will turn off, and product will enter a new 720 hour cycle.</p>
	<p>UV-C Disinfection Indicator Light</p> <p>When UV-C Disinfection Function is turned on via the Remote Control,  will light up. UV-C will automatically turn off after 1 hour.</p>
	<p>Wi-Fi Indicator Light</p> <p>Long-press  on the LED Display for 5 seconds,  will flash; the user can then control the product through the smartphone app.</p> <p>When successfully connected to the app,  will light up.</p>
	<p>Temperature Display</p> <p>In Cool mode, the display will light up white; in Warm mode, the display will light up orange.</p>
	<p>Settings &amp; Humidity Display</p> <p>This indicates the current setting and humidity level.</p>



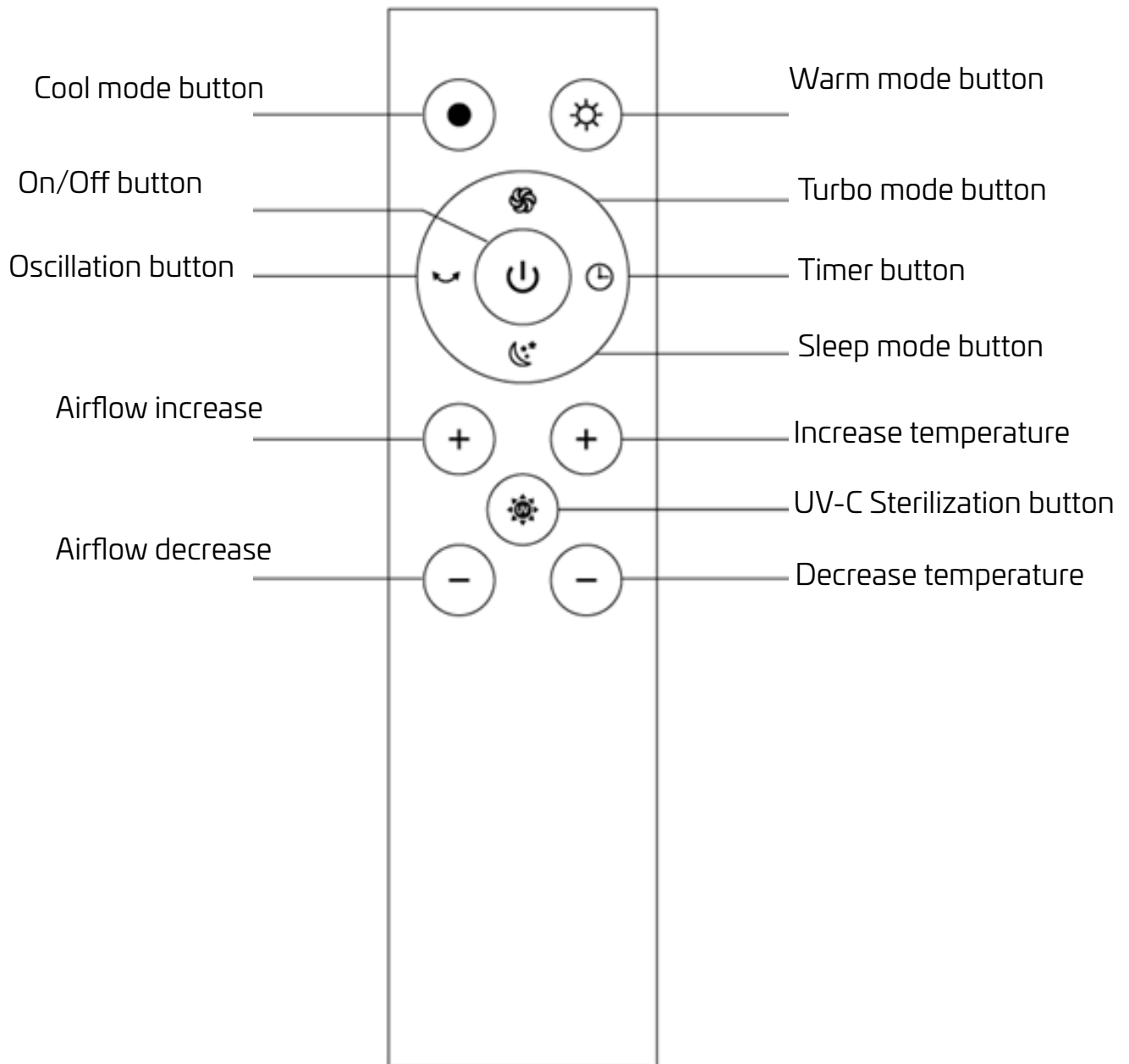







# REMOTE CONTROL



## Note:

The Remote Control should be pointed directly at the Remote Control Signal Receiver on the Display Panel to maximize remote control reception.

## Remote Control Function

Function	Button	Description
On/Off		<ul style="list-style-type: none"> <li>In Standby mode, press once to turn on product.</li> <li>When product is operating, press once and product will turn off and return to Standby mode.</li> </ul>
UV-C Sterilization		<ul style="list-style-type: none"> <li>Press once to turn on UV-C Sterilization function.</li> <li>Press again to turn off UV-C Sterilization function (UV Sterilization function will automatically turn off after operating for 1 hr).</li> </ul>
Oscillation		<ul style="list-style-type: none"> <li>Press once to turn on Oscillation function, oscillation angle is <math>80^{\circ} \pm 5^{\circ}</math>.</li> <li>Press again to turn off Oscillation function.</li> </ul>
Timer mode		<ul style="list-style-type: none"> <li>Press this button to set countdown until fan is turned off (1–8 hr). When countdown completes, the product will automatically stop operating.</li> </ul>
Sleep mode		<ul style="list-style-type: none"> <li>Press once to enter Sleep mode. LED display will show "LL" and airflow will decrease to the lowest level.</li> <li>In Warm mode, this button does not respond.</li> <li>Press again to exit Sleep mode</li> </ul>
Warm mode		<ul style="list-style-type: none"> <li>Press once to switch to Warm mode.</li> </ul>
		<ul style="list-style-type: none"> <li>In Warm mode, press +/- to adjust temperature between 1–30°C.</li> <li>In Cool mode, this button does not respond.</li> </ul>
		<ul style="list-style-type: none"> <li>Press + to increase airflow; press – to decrease airflow.</li> <li>Warm mode has 4 levels of airflow.</li> </ul>
Cool mode		<ul style="list-style-type: none"> <li>Press once to switch to Cool mode.</li> </ul>
		<ul style="list-style-type: none"> <li>Press + to increase airflow; press – to decrease airflow.</li> <li>Cool mode has 9 levels of airflow.</li> </ul>

### **Thermostat function (Warm mode)**

1. Press the Warm mode button and the LED Display shows the ambient temperature.
  2. Press +/- temperature button, the temperature display on the LED Display will flash, and the user can set the desired temperature (1–30°C).
  3. 10 seconds after the desired temperature is set, the LED Display will stop flashing and show the ambient temperature.
- The temperature being set should be higher than the ambient temperature, so that the heating function will be turned on.
  - When the ambient temperature reaches the set temperature, the heating function will stop and the airflow will be reduced to the minimum setting.
  - When the ambient temperature drops below the set temperature, the heating function will automatically be reactivated.

#### **Note:**

- The default temperature is set at 25°C.
- The appliance will only run for 12 hours in Warm mode, and will then turn off automatically. Restart by pressing the On/Off Button on the main body or the Remote Control.

# CLEANING & MAINTENANCE

## **WARNING!**

Unplug from the power socket before performing maintenance.

### **Filter Replacement**

Note that the product must ALWAYS have a filter in place when running.

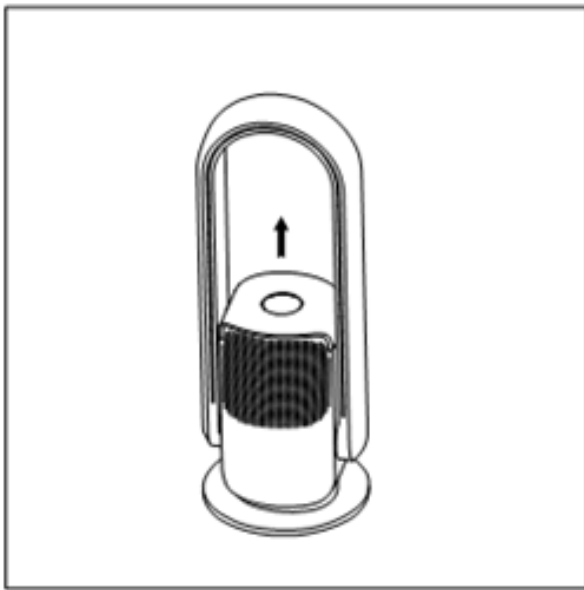

1. Lift out Top Cover.

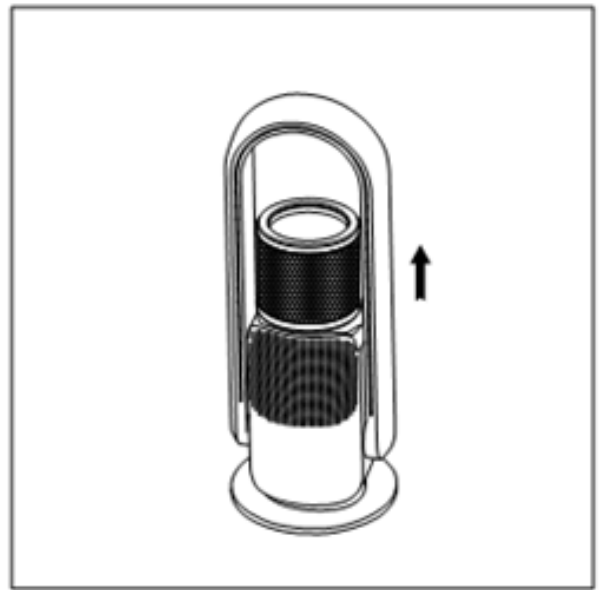

2. Lift out the old air filter.

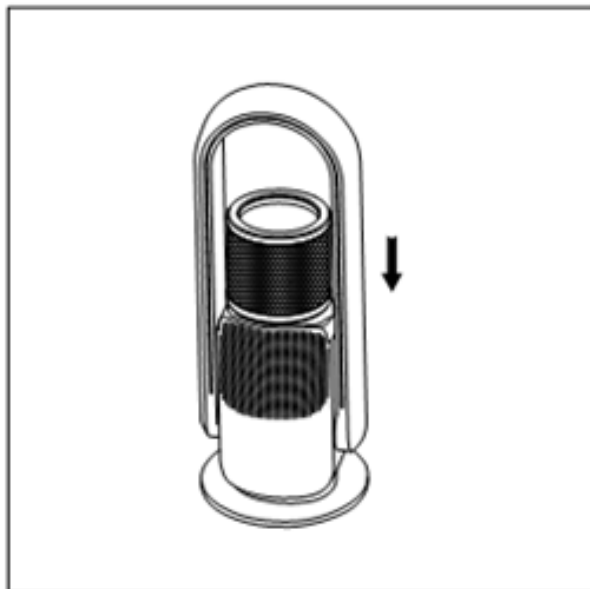

3. Install new filter into the main body of the product.

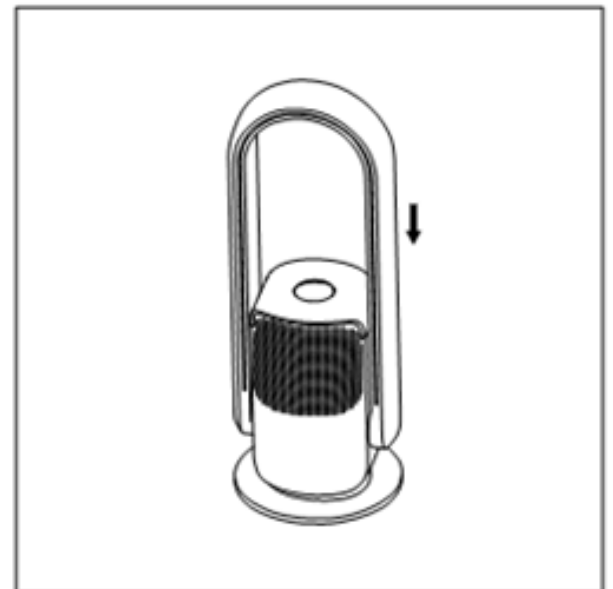

4. Reinstall Top Cover, the magnetic lid will snap into place automatically.

## Surface cleaning

- When cleaning the product, do not wet or splash water on the product, to avoid water entering inside and causing malfunction.
- Do not use banana oil, benzene, alcohol, bleach or metal objects to wipe the surface of the product, as this may damage the surface or cause discoloration.
- Use a soft dry cloth to lightly wipe the surface of the product.
- If the surface is very dirty, use a soft cloth and dilute mild detergent to clean it, then wipe dry with a soft dry cloth.

## Air Inlet & Air Outlet

Use a soft brush or vacuum cleaner to regularly clean off any dust that has accumulated on the Air Inlet and Outlet. Do not let dust build up, as too much dust will reduce the efficiency of the product.

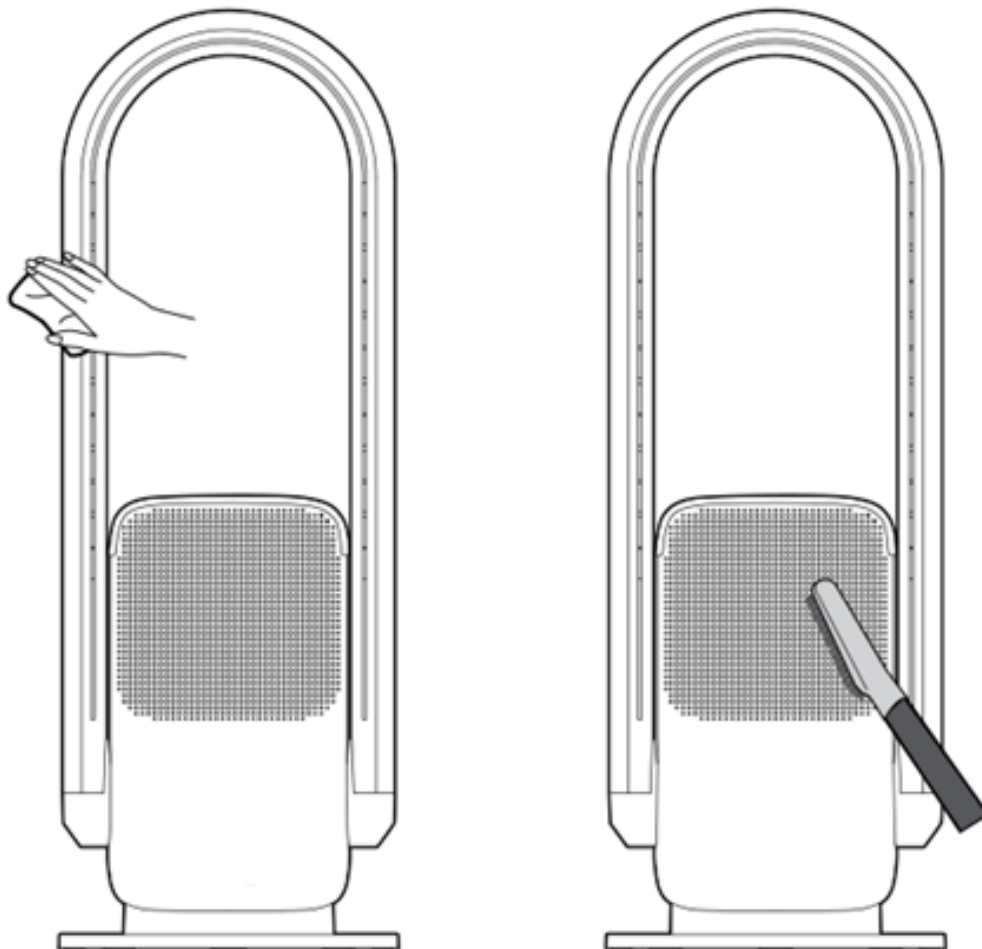



## **Remote Control**

Gently wipe the surface of the Remote Control with a soft dry cloth. If the Remote Control will not be used for a prolonged period of time, please remove the battery inside to prevent it discharging.

## **Power Plug**

Use a soft dry cloth to clean the power plug.

## **Storage**

- After cleaning the product, put it inside a plastic bag and store it away.
- Please avoid storing it anywhere that is subject to vibration or near other electrical appliances with cooling/heating functions.
- Please avoid placing it in direct sunlight or in a hot and humid environment.
- Please keep this product out of reach of young children.

# WIFI-OPERATION

## OPERATING THROUGH TUYA SMART

Download and install Tuya smart App.

Use your smartphone to scan the QR code below to download the Tuya smart App.



Or search Tuya smart in either Apple Store or Google Play to download and install the App.

### Step 1

Run the Tuya smart App and register a new account or log in with your existing account and password. You will need to add your Smart Fan to the same WiFi Router as your phone by following the below instructions.

### Step 2

Open the App and tap Add Device or "+" icon to add a device. Select Small Home Appliance in the list of devices, and tap the Fan icon. (fan (Wi-fi))

### Step 3

Make sure that the power is connected to the bladeless fan before use. Plug the bladeless fan into the power outlet. Then, press and hold the power button for 5 seconds. Ensure your phone is connected to your local 2.4GHz Wi-Fi router. Type in your Wi-Fi password and tap Confirm to search the device.

### Step 4

The LED display will indicate the Wi-Fi symbol, and it will flash quickly. Tap "confirm indicator rapidly blink". Once the configuration is complete, the indicator light will stop blinking rapidly.

**NOTE:** If the bladeless fan failed to establish a connection, make sure there is no special symbol in your Wi-Fi name (should only contain letters and numbers) and password, and try again by repeating Step 3 & Step 4 to set it up.

**Step 5**

Once connected, you can rename the bladeless fan and select the Room (e.g., Living Room) where the bladeless fan is located. It helps you identify the device when you want to cast to it.

**Step 6**

You can tap the Power icon to turn on/off the bladeless fan. Swipe the Blue Circle to adjust the fan speed. Tap Oscillate to adjust the oscillation. Tap Boost to set your wind speed to maximum. Tap Time to set the time between 1 to 8 hours.

**INNEHÅLL**

Viktig säkerhetsinformation .....	20
Beskrivning av produkten .....	22
Komma igång .....	23
Användningsanvisningar.....	25
Fjärrkontroll .....	28
Rengöring och underhåll .....	31
Wifi drift .....	34

**VIKTIG SÄKERHETSINFORMATION!****⚠ VARNING**

Följ säkerhetsanvisningar nedan, för att undvika risk för brand, elstöt och personskada.

Följ alltid nationella och lokala elsäkerhetsföreskrifter.

1. Denna produkt får inte användas utomhus – den är avsedd endast för användning inomhus.
2. Endast yrkespersonal eller behöriga reparatörer får reparera eller modifiera denna produkt på egen hand.
3. Försäkra dig om att enhetens märkspänning överensstämmer med spänningen i huset innan du ansluter enheten till strömförsörjning.
4. Lämna minst 1,5 meter avstånd till brandkälla/brandfarliga material och undvik att placera enheten i direkt solljus.
5. Använd INTE denna produkt nära föremål som är brandfarliga, explosiva, som genererar värme eller som kan orsaka deformation, missfärgning eller nedbrytning av dess material. Använd INTE denna produkt i miljö där det förekommer stora mängder damm.
6. Använd INTE denna produkt under föremål som kan falla ned på den. Använd INTE denna produkt på platser som är känsliga för stötar. Placera INTE produkten på ett instabilt underlag.
7. Använd INTE stickkontakten för att starta/stänga av produkten. Starta/stäng av produkten endast med strömknappen.
8. Använd INTE denna produkt för temperaturreglering eller som uppvärmningsutrustning i lokal avsedd för djur eller växter.
9. Placera INGA föremål på luftintag/-utlopp (risk för överhettning av produkten).

10. Risk för elstöt! För INTE in ståltråd eller andra främmande föremål i någon av enhetens öppningar.
11. Använd INTE den här produkten om den har tappats eller visar tecken på att ha skadats.
12. Doppa INTE denna produkt i vatten.
13. Placera INTE denna produkt vänd mot eller direkt under eluttag/vägguttag.
14. Dela INTE produktens vägguttag med andra effektslukande enheter.
15. Dra INTE i nätsladden för att flytta enheten.
16. Denna produkt kan orsaka brandrisk om den övertäcks eller placeras felaktigt. Använd därför INTE programmerbar, automatisk startanordning, timer eller annan enhet tillsammans med denna produkt.
17. Försäkra dig om att nätsladden är dragen bakom produkten när produkten används. Om nätsladden placeras framför produkten kan den överhettas/skadas eller orsaka olycka.
18. Olycksrisk! Barn, äldre personer eller patienter som inte kan ta hand om sig själva får använda denna enhet endast under övervakning av vuxen person.
19. Stäng omedelbart av denna produkt och dra ut nätsladden från vägguttaget om du upptäcker något fel på den. Denna produkt får repareras endast av tillverkarens underhållsavdelning eller likvärdig behörig tekniker.
20. Kontrollera nätsladden och stickkontakten före varje användning och försäkra dig om att de är i gott skick. Du får absolut inte demontera eller byta nätsladden om den är skadad. Nätsladden får bytas endast av tillverkarens underhållsavdelning eller likvärdig behörig tekniker.
21. Risk för brännskada! UNDVİK att vidröra luftutloppet när produkten används.
22. Denna produkt är avsedd endast för användning i torr miljö. Använd den inte i närheten av badkar, vattenspridare eller pool.
23. Om stickkontakten inte sitter ordentligt i vägguttaget eller om den blir mycket varm kan vägguttaget behöva bytas. Kontakta behörig elektriker för att byta vägguttaget.
24. Denna produkt måste anslutas till fast vägguttag som kan leverera specificerad strömstyrka och som uppfyller gällande branschstandard.

# SE BESKRIVNING AV PRODUKTEN

## Stomme

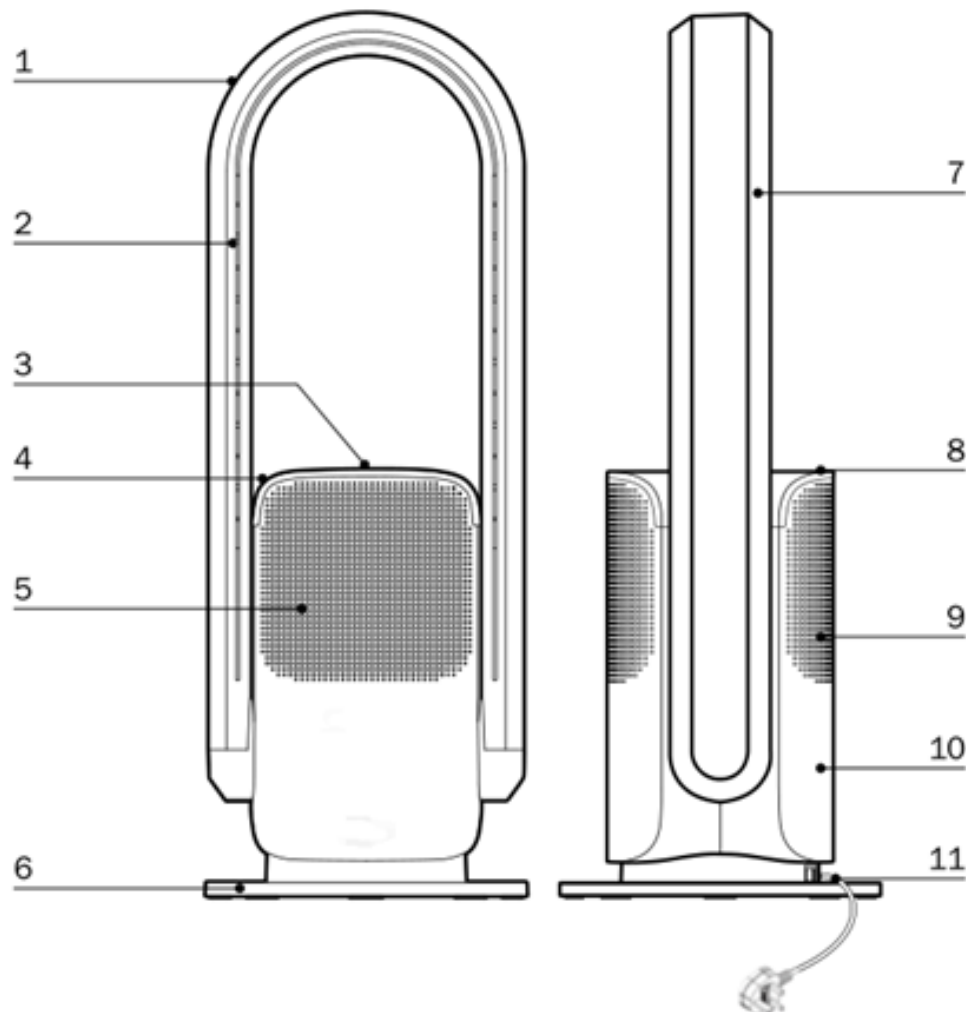

- |                |               |               |
|----------------|---------------|---------------|
| 1. Luftkanal   | 5. Luftintag  | 9. Luftintag  |
| 2. Luftutlopp  | 6. Fot        | 10. Stomme    |
| 3. LED-display | 7. Luftkanal  | 11. Nätssladd |
| 4. Övre skydd  | 8. Övre skydd |               |

## TEKNISKA SPECIFIKATIONER

Modell: 3-i-1 Fläkt	CFK5301V
Märkspänning/frekvens	220–240 VAC, 50–60 Hz
Märkeffekt	35 W (fläkt)/2 000 W (värme)
Produktens mått	700 x 255 x 255 mm (h x b x d)
Nettovikt:	4,65 kg

Tillverkaren förbehåller sig rätten att utföra ändringar i specifikationerna utan föregående meddelande.

# KOMMA IGÅNG

## Installationsplats

1. Placera produkten på ett plant underlag. Om du placerar den på en instabil yta (till exempel ett lutande eller mjukt underlag) kan den välta. Använd inte produkten i varm eller fuktig miljö (till exempel badrum eller kök).
2. Försäkra dig om att luftintag och luftutlopp inte är blockerade när produkten används. Placera produkten på säkert avstånd från gardiner, så att det inte finns risk att dessa blockerar intag/utlopp (om intag/utlopp blockeras kan produktens funktion påverkas).
3. Försäkra dig om att eventuella föremål framför luftutloppet INTE är närmare än 1 meter (luftflödet kan försämrats).
4. Denna produkt måste ALLTID ha filter installerat när den används (se installationsanvisningar för filter i avsnittet om filterbyte).

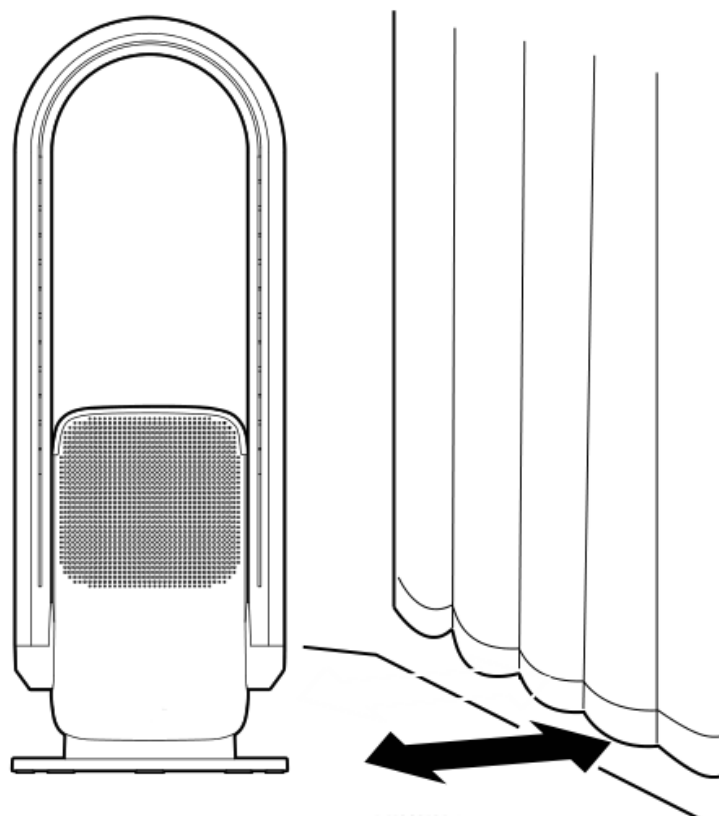

Placera produkten på säkert avstånd från gardiner

## Fjärrkontroll

### Batteriinstallation

1. Öppna fjärrkontrollens batterilock.
2. Sätt i två nya AAA-batterier (torrbatterier).
3. Stäng fjärrkontrollens batterilock.

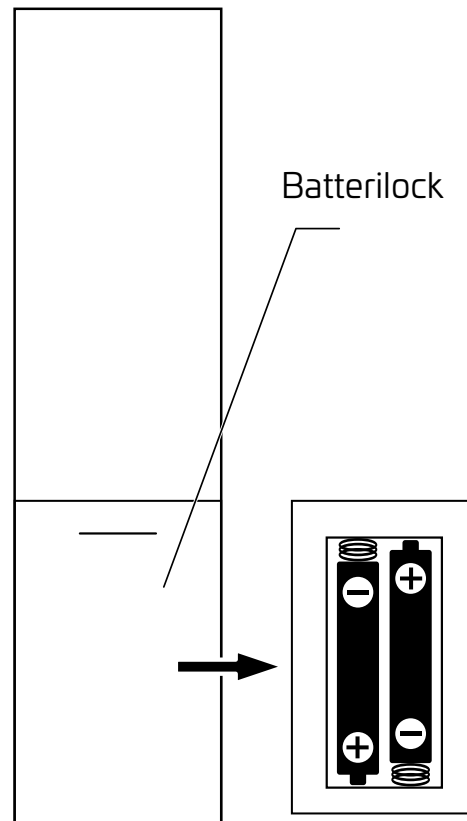

### Försiktighet!



Försäkra dig om att du sätter i batteriet korrekt

1. Ta fjärrkontrollens batterier om fjärrkontrollen inte ska användas under en längre tid.
2. Obs! Ladda INTE ej uppladdningsbara batterier!
3. Fjärrkontroll och batterier är inga leksaker. Försäkra dig om att barn inte kan komma åt dem.

## Felsökning

Problem	Kontrollera
Fläkten är ansluten till vägguttag men fungerar inte	Är stickkontakten korrekt isatt i vägguttaget?
Fjärrkontrollen fungerar inte	Är batteriet urladdat? Är batteriet korrekt isatt? Riktar du fjärrkontrollen mot signalmottagaren?
Oljud från fläkten eller lågt luftflöde	Kontrollera luftfiltret (rengör eller byt det om det är fullt med damm).
Kontakta kundservice om ovanstående åtgärder inte åtgärdar felet. Försök absolut inte demontera eller reparera enheten på egen hand!	



# ANVÄNDNINGSANVISNINGAR

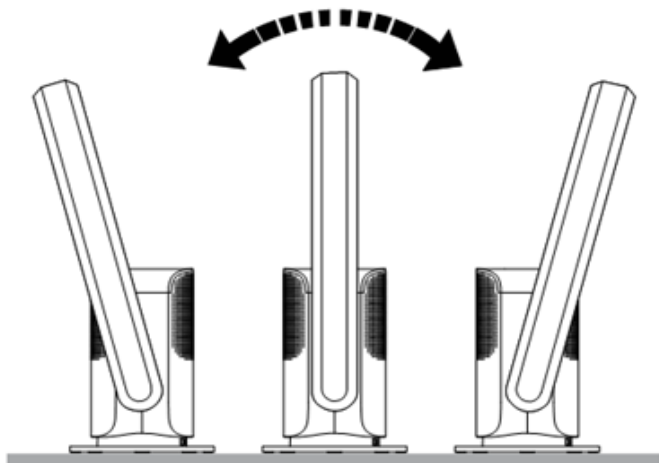

## Fläktenhet



### Vinkelinställning för luftkanal.

Försäkra dig om att produkten är avstängd innan du reglerar luftkanalens vinkel. Håll i produkten med ena handen och reglera luftkanalen (15° framåt eller bakåt) med den andra handen.

### Start och avstängning

1. Anslut produkten till strömförsörjning och tryck därefter på strömknappen för att starta den (standby-läge aktiveras).
2. Tryck på strömknappen  för att starta produkten (summern piper en gång).
3. Håll inne strömknappen  i 2 sekunder för att stänga av produkten (summern piper två gånger).



### Försiktighet!

1. Vid användning av produkten i värmedrift blir luftkanalen mycket varm.







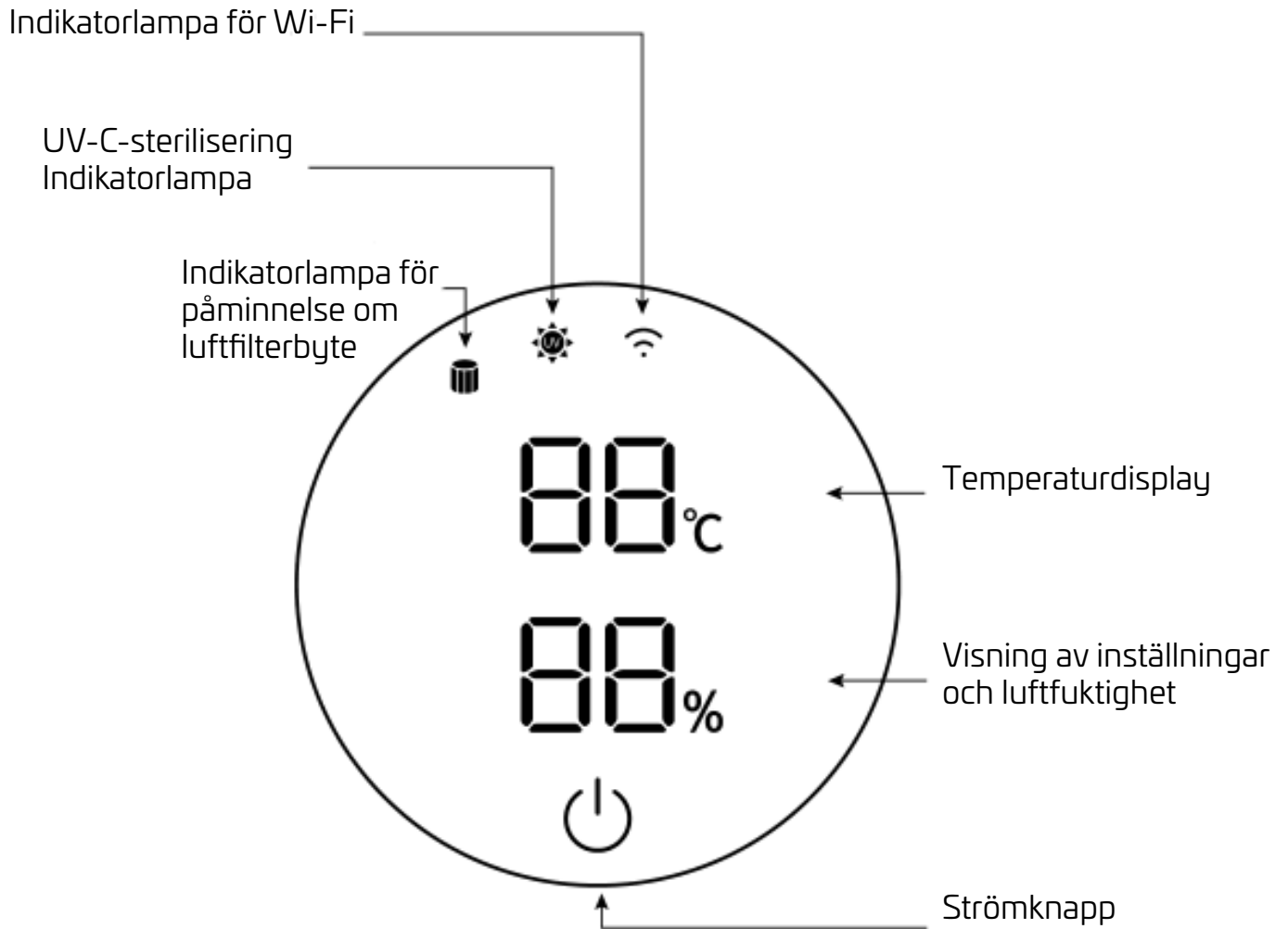











Var försiktig! Produkten kan fortfarande vara mycket varm efter att den har stängts av.

2. Denna produkt har en överhettningssensor och en automatisk säkerhetsbrytare som bryter strömförsörjningen till produkten om denna välter eller blir överhettad. Om sensorn löser ut och produktens drift avbryts: Koppla bort produkten från strömförsörjning och vänta tills den har svalnat.

## LED-display



## Ikoner på LED-display

Ikon	Beskrivning
	<p>Strömknapp</p> <ul style="list-style-type: none"> <li>• Tryck på  för att starta eller stänga av produkten.</li> <li>• Tryck på  för att justera luftvolymen.</li> <li>• Håll inne  1 sekund för att starta/stänga av oscillationen.</li> <li>• Håll inne  2 sekunder för att stänga av produkten.</li> <li>• Håll inne  5 sekunder för att ansluta produkten till smartphone-app.</li> </ul>
	<p>Indikatorlampa för påminnelse om luftfilterbyte</p> <p>Efter cirka 720 timmars drift tänds  (detta indikerar att filter måste bytas). När du har bytt filtret: Håll inne  på fjärrkontrollen 5 sekunder (  släcks och produkten inleder en ny 720-timmarscykel).</p>
	<p>Indikatorlampa för UV-C-sterilisering</p> <p>När funktionen för UV-C-sterilisering startas via fjärrkontrollen tänds  (UV-C stängs av automatiskt efter 1 timma).</p>
	<p>Indikatorlampa för Wi-Fi</p> <p>Håll inne  på LED-displayen 5 sekunder (  blinkar) för att ansluta produkten till smartphone-appen (  tänds när produkten är ansluten till appen).</p>
	<p>Temperaturdisplay</p> <p>Displayfärg: vit (kyldrift) eller orange (värmedrift).</p>
	<p>Visning av inställningar och luftfuktighet</p> <p>Detta indikerar aktuell inställning och luftfuktighetsnivå.</p>



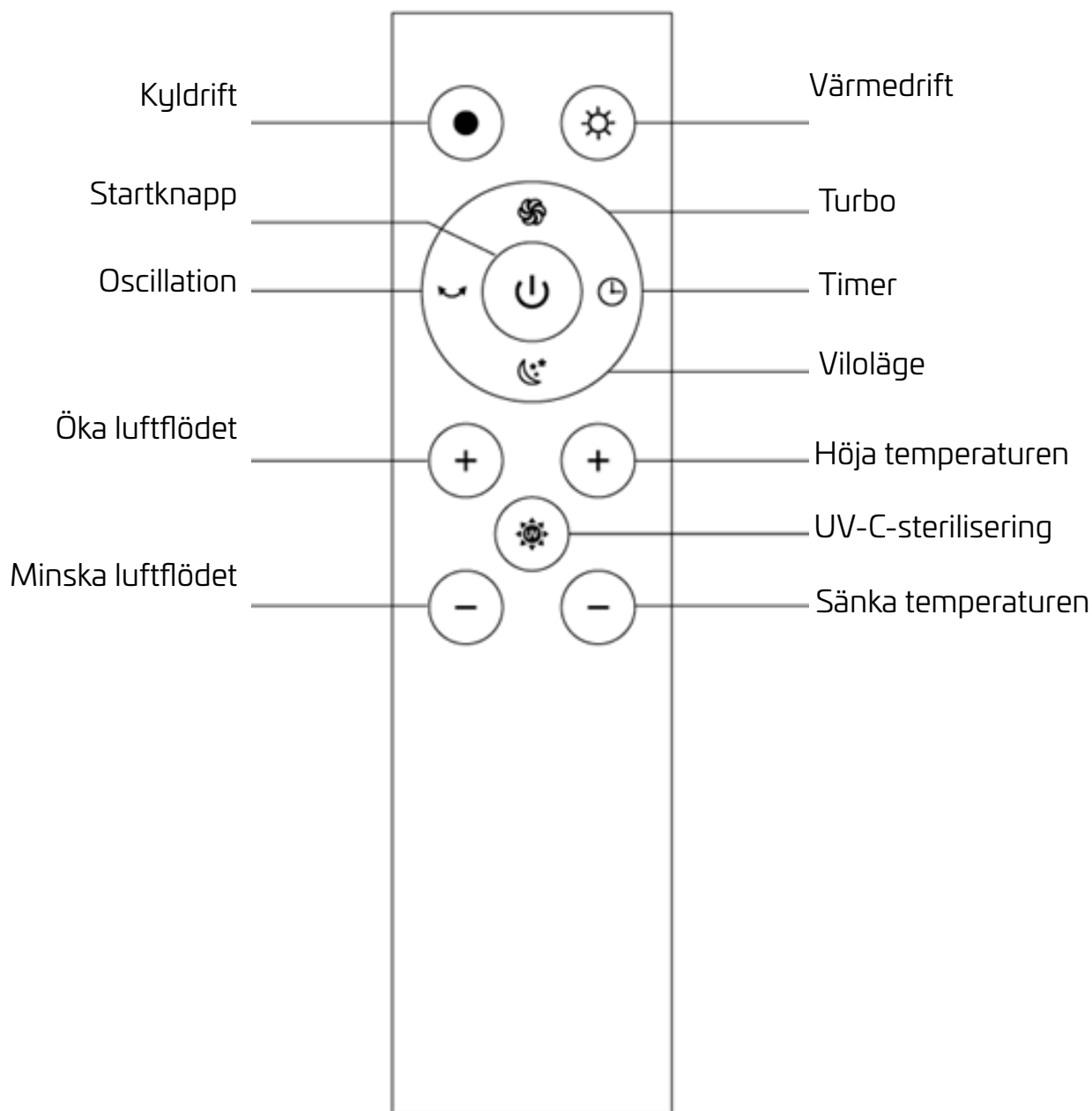







# FJÄRRKONTROLL



## Obs!

Rikta fjärrkontrollen mot displayens signalmottagare (på så sätt överförs signalen från fjärrkontrollen bättre).

## Fjärrkontrollens funktioner

Funktion	Knapp	Beskrivning
Strömknapp		<ul style="list-style-type: none"> <li>Tryck en gång på knappen i standby-läge för att starta produkten.</li> <li>När produkten är i drift: Tryck en gång på knappen för att stänga av produkten (den intar standby-läge).</li> </ul>
UV-C-sterilisering		<ul style="list-style-type: none"> <li>Tryck en gång på knappen för att aktivera UV-C-sterilisering.</li> <li>Tryck på knappen igen för att stänga av UV-C-sterilisering (UV-sterilisering avbryts automatiskt efter 1 timma).</li> </ul>
Oscillation		<ul style="list-style-type: none"> <li>Tryck på knappen för att starta oscillation (oscillationsvinkel: 80° ±5°).</li> <li>Tryck på knappen igen för att stänga av oscillation.</li> </ul>
Timer		<ul style="list-style-type: none"> <li>Tryck på knappen för att ställa in nedräkning tills fläkten ska stängas av (1–8 timmar). När nedräkningen är färdig stängs produktens drift av automatiskt.</li> </ul>
Viloläge		<ul style="list-style-type: none"> <li>Tryck en gång för att aktivera viloläge. LED-displayen visar texten LL och luftflödet minskar till lägsta inställning.</li> <li>Knappen fungerar inte i värmedrift.</li> <li>Tryck en gång till på knappen för att avsluta viloläge.</li> </ul>
Värmedrift		<ul style="list-style-type: none"> <li>Tryck en gång för att växla till värmedrift.</li> </ul>
		<ul style="list-style-type: none"> <li>I värmedrift: Tryck på (+/-) för att reglera temperaturen (mellan 1 och 30 °C).</li> <li>Knappen fungerar inte i kyl drift.</li> </ul>
		<ul style="list-style-type: none"> <li>Tryck på (+) för att öka luftflödet och på (-) för att minska luftflödet.</li> <li>I värmedrift kan luftflödet ställas in på 4 nivåer.</li> </ul>
Kyl drift		<ul style="list-style-type: none"> <li>Tryck en gång för att växla till kyl drift.</li> </ul>
		<ul style="list-style-type: none"> <li>Tryck på (+) för att öka luftflödet och på (-) för att minska luftflödet.</li> <li>I kyl drift kan luftflödet ställas in på 9 nivåer.</li> </ul>

## Termostatfunktion (värmedrift)

1. Tryck på värmedriftsknappen (LED-displayen visar omgivningstemperaturen).
  2. Tryck på (+/-)-knappen (temperaturvisningen på LED-displayen blinkar).  
Nu kan du ställa in önskad temperatur (1–30 °C).
  3. 10 sekunder efter att du har ställt in temperaturen slutar LED-displayen blinka (omgivningstemperaturen visas).
- Inställd temperatur måste vara högre än omgivningstemperaturen för att uppvärmningsfunktionen ska startas.
  - När omgivningstemperaturen når inställt värde avbryts uppvärmningsfunktionen och luftflödet reduceras till min. inställning.
  - När omgivningstemperaturen faller under inställd temperatur startas uppvärmningsfunktionen automatiskt igen.

### Obs!

- Förinställd temperatur är 25 °C.
- Enheten stängs av automatiskt efter 12 timmar i värmedrift. Tryck på strömknappen på enheten eller startknappen på fjärrkontrollen för att starta om enheten.

# RENGÖRING OCH UNDERHÅLL

## VARNING!

Koppla bort enheten från vägguttaget innan underhåll påbörjas.

### Filterbyte

Produkten ska ALLTID ha filtret installerat när den används.

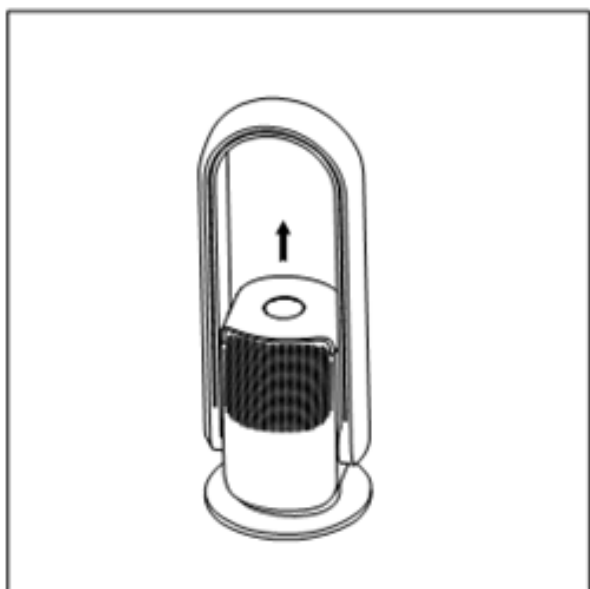

1. Lyft av det övre skyddet.

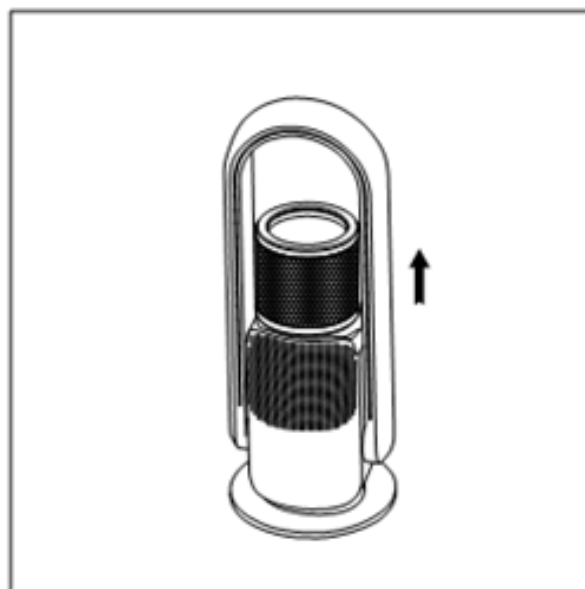

2. Lyft ut det gamla luftfiltret.

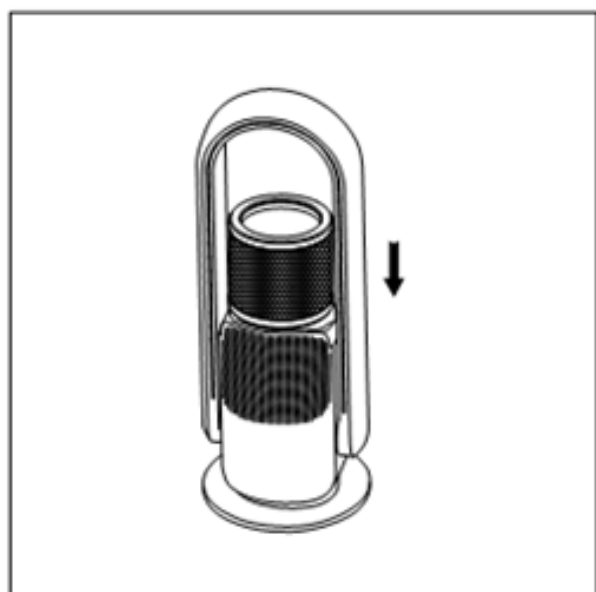

3. Installera ett nytt filter i produkten.

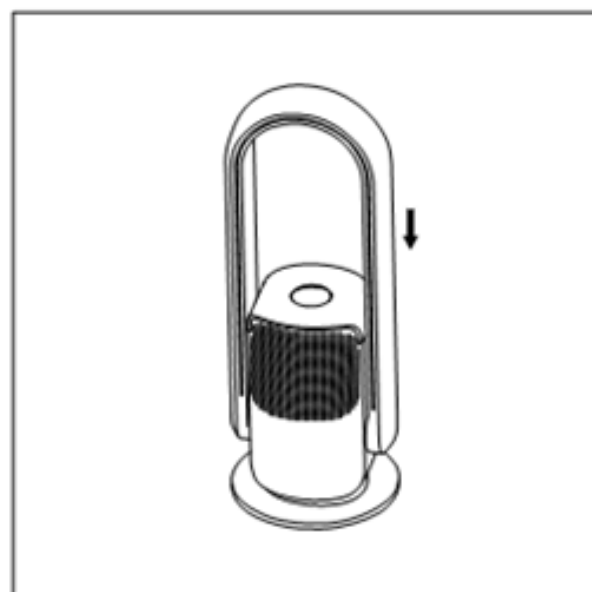

4. Sätt tillbaka det övre skyddet (magnetlocket stängs automatiskt).

## Rengöring av enhetens yta

- Var försiktig under rengöring så att du inte blöter ned eller skvätter vatten på produkten (om det kommer in vatten i produkten kan felfunktion uppstå).
- Rengör inte produktens yta med bananolja, bensen, alkohol, blekmedel eller metallföremål (ytan kan skadas eller missfärgas).
- Torka av produktens yta försiktigt med en mjuk, torr trasa.
- Om ytan är mycket smutsig kan du torka av den med en trasa fuktad i mildt rengöringsmedel. Torrtorka den därefter med en torr trasa.

## Luftintag och luftutlopp

Använd mjuk borste eller dammsugare för att avlägsna damm från luftintag/-utlopp. Rengör produkten regelbundet för att undvika ansamling av damm (stora mängder damm försämrar produktens verkningsgrad).

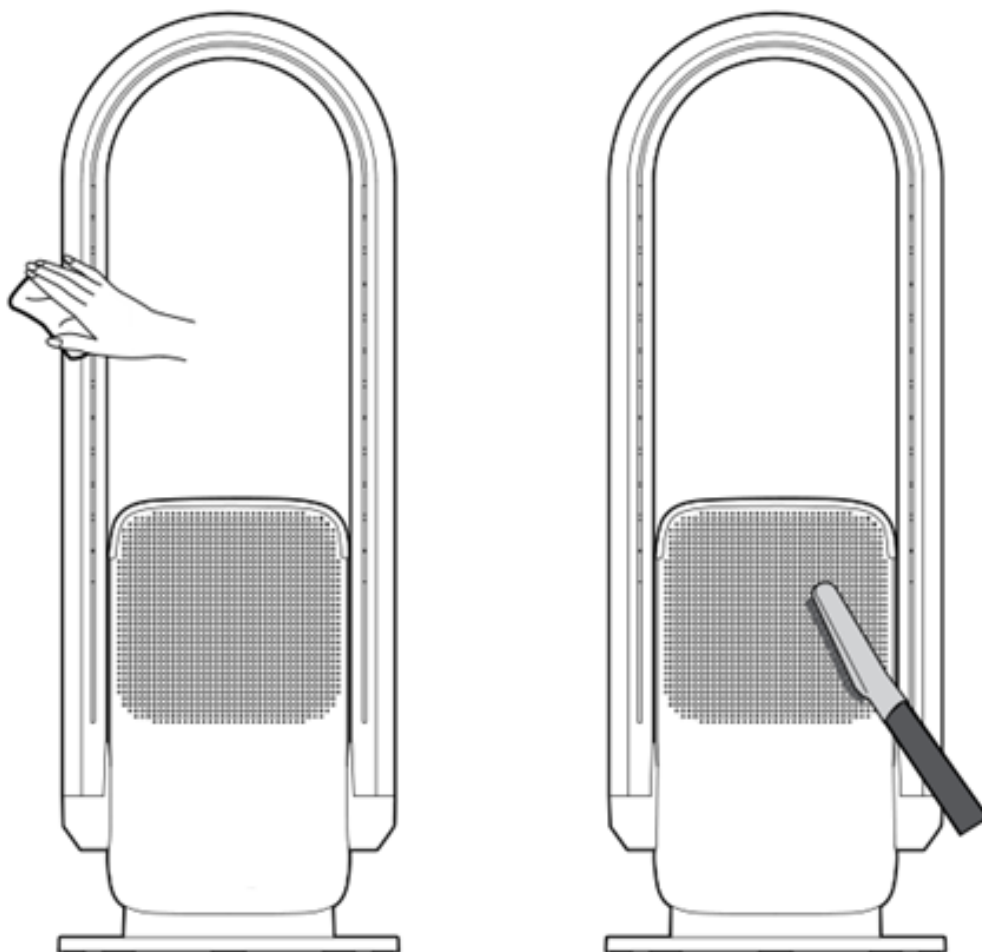



## **Fjärrkontroll**

Torka av fjärrkontrollens yta försiktigt med en mjuk, torr trasa. Ta ut batteriet om fjärrkontrollen inte ska användas under en längre tid (på så sätt undviker du att det laddas ur).

## **Stickkontakt**

Använd en mjuk, torr trasa för att torka av stickkontakten.

## **Förvaring**

- När du har torkat av produkten lägger du den i en plastpåse och ställer undan den för förvaring.
- Undvik att förvara enheten på plats där den utsätts för vibrationer eller nära elektriska enheter med kylnings-/uppvärmningsfunktion.
- Undvik att placera enheten i direkt solljus eller på plats där det är hög temperatur och hög luftfuktighet.
- Placera produkten utom räckhåll för små barn.

# WIFI-DRIFT

## DRIFT VIA TUYA SMART

Ladda ned och installera appen Tuya smart.

Skanna QR-koden nedan med din smarttelefon för att ladda ned appen Tuya smart.



Du kan också söka efter Tuya smart på Apple Store (iPhone) eller Google Play (Android) för att ladda ned och installera appen.

### Steg 1.

Öppna Tuya smart och registrera ett nytt konto, eller logga in med ditt befintliga konto och lösenord. Följ anvisningarna nedan för att lägga till din Smart Fan till samma wifi-router som du använder för din telefon.

### Steg 2.

Öppna appen och tryck på Lägg till enhet (Add Device) eller ikonen (+) för att lägga till enheten. Välj Liten hushållsapparat (Small Home Appliance) i listan över enheter och tryck på fläktikonen. (fläkt (Wi-Fi))

### Steg 3.

Försäkra dig innan användning om att strömförsörjning är ansluten till fläkten. Anslut fläkten till vägguttaget. Håll inne strömknappen i 5 sekunder. Försäkra dig om att din telefon är ansluten till din wifi-router (2,4 GHz). Skriv in ditt wifi-lösenord och tryck på Bekräfta (Confirm) för att söka efter enheten.

### Steg 4.

Wifi-symbolen blinkar snabbt på LED-displayen. Tryck på "Bekräfta att indikator blinkar snabbt" ("Confirm indicator rapidly blink"). När konfigurationen är färdig slutar indikatorlampan blinka snabbt.

**OBS!** Om fläkten inte lyckas upprätta anslutningen försäkras du dig om att lösenordet eller wifi-namnet inte innehåller någon specialsymbol (det får innehålla endast bokstäver och siffror). Försök konfigurera igen genom att upprepa steg 3 och 4.

**Steg 5.**

När fläkten är ansluten kan du namnge den och välja det rum (till exempel vardagsrum) där fläkten används. På så sätt kan du enkelt identifiera enheten när du vill ansluta till den.

**Steg 6.**

Tryck på Av/på-ikonen (Power) för att starta/stänga av fläkten. Justera fläktvarvtalet genom att svepa över den blå cirkeln. Tryck på Oscillation (Oscillate) för att justera fläktens oscillation. Tryck på Effekthöjning (Boost) för att ställa in max. fläktvarvtal. Tryck på Timer (Time) för att ställa in timern (1–8 timmar).

**INNHold**

Viktig sikkerhetsinformasjon.....	36
Produktbeskrivelse .....	38
Kom i gang.....	39
Bruksanvisning.....	41
Fjernkontroll.....	44
Rengjøring og vedlikehold.....	47
Wifi drift.....	50

**VIKTIG SIKKERHETSINFORMASJON!****⚠ ADVARSEL**

For å unngå brann, elektrisk støt og personskade må du følge sikkerhetsanvisningene nedenfor.

Ellers må du følge gjeldende nasjonale og lokale lokale bestemmelser for elektrisk utstyr.

1. Dette produktet egner seg kun til innendørs bruk og skal ikke brukes utendørs.
2. Ufaglært personale eller uautoriserte reparatører kan ikke reparere eller modifisere dette produktet selv.
3. Før du setter støpselet i stikkontakten må du kontrollere at merkespenningen tilsvarer spenningen i hjemmet ditt.
4. Hold minst 1,5 meters avstand til åpen ild eller brannfarlige gjenstander, og unngå direkte sollys.
5. IKKE bruk dette produktet nær gjenstander som er brannfarlige, eksplosive, der det kan bli utsatt for varmedeformering, misfarging eller annen skade. IKKE bruk dette produktet på steder med mye støv.
6. IKKE bruk dette produktet under hengende gjenstander som kan komme til å falle ned. IKKE bruk dette produktet på steder der det kan være støtfare. IKKE plasser dette produktet på ustabil underlag.
7. IKKE slå produktet på/av ved å sette i eller trekke ut støpselet. Slå alltid produktet på/av ved å bruke produktets PÅ/AV-knapp.
8. IKKE bruk dette produktet til temperaturstyring og oppvarming av utstyr til dyr og planter.
9. IKKE plasser gjenstander i luftinntaket eller -utløpet for å unngå at produktet overopphetes.

10. IKKE stikk metalltråd eller andre fremmedlegemer inn i noen av åpningene på dette produktet, da det kan forårsake elektrisk støt.
11. IKKE bruk dette produktet hvis det har falt i bakken eller viser tegn til skade.
12. IKKE senk dette produktet ned i vann.
13. IKKE bruk dette produktet direkte rettet mot en stikkontakt eller under en stikkontakt.
14. IKKE la dette produktet dele stikkontakt med annet høyeffektutstyr.
15. IKKE trekk i ledningen for å flytte enheten.
16. Hvis dette produktet tildekkes eller plasseres feil, kan det forårsake brannfare. Derfor må det IKKE BRUKES programmerbar automatisk påslagningsutstyr eller annen liknende enhet sammen med dette produktet.
17. Når dette produktet er i bruk, skal strømledningen være plassert bak enheten. Hvis strømledningen plasseres foran, kan den overopphetes eller til og med forårsake en ulykke.
18. Barn, eldre eller pasienter som ikke kan ta vare på seg selv skal bare bruke denne enheten under tilsyn av en voksen for å forebygge ulykker.
19. Hvis dette produktet ikke fungerer som det skal, må det slås av og støpselet trekkes ut av stikkontakten omgående. Dette produktet skal kun repareres av fabrikantens vedlikeholdsavdeling eller tilsvarende kvalifisert fagperson.
20. Kontroller før bruk at strømledningen og støpselet er i god stand. Hvis strømledningen er skadet, må den ikke løsnes eller skiftes av brukeren. Ledningen skal kun skiftes ut av fabrikantens vedlikeholdsavdeling eller tilsvarende kvalifisert fagperson.
21. For å unngå brannskader ved bruk av dette produktet, vennligst IKKE la bar hud komme i direkte berøring med luftutløpet.
22. Dette produktet egner seg kun til bruk i tørre omgivelser. Må ikke brukes nær badekar, sprinkleranlegg eller svømmebasseng.
23. Hvis støpselet sitter løst i stikkontakten eller støpselet blir svært varmt, må stikkontakten eventuelt skiftes ut. Ta kontakt med kvalifisert elektriker for å få skiftet støpselet.
24. Dette produktet skal koples til en fastmontert stikkontakt som leverer spesifisert strømstyrke og samsvarer med gjeldende bransjestandard.

# PRODUKTBEKRIVELSE

## Sokkel

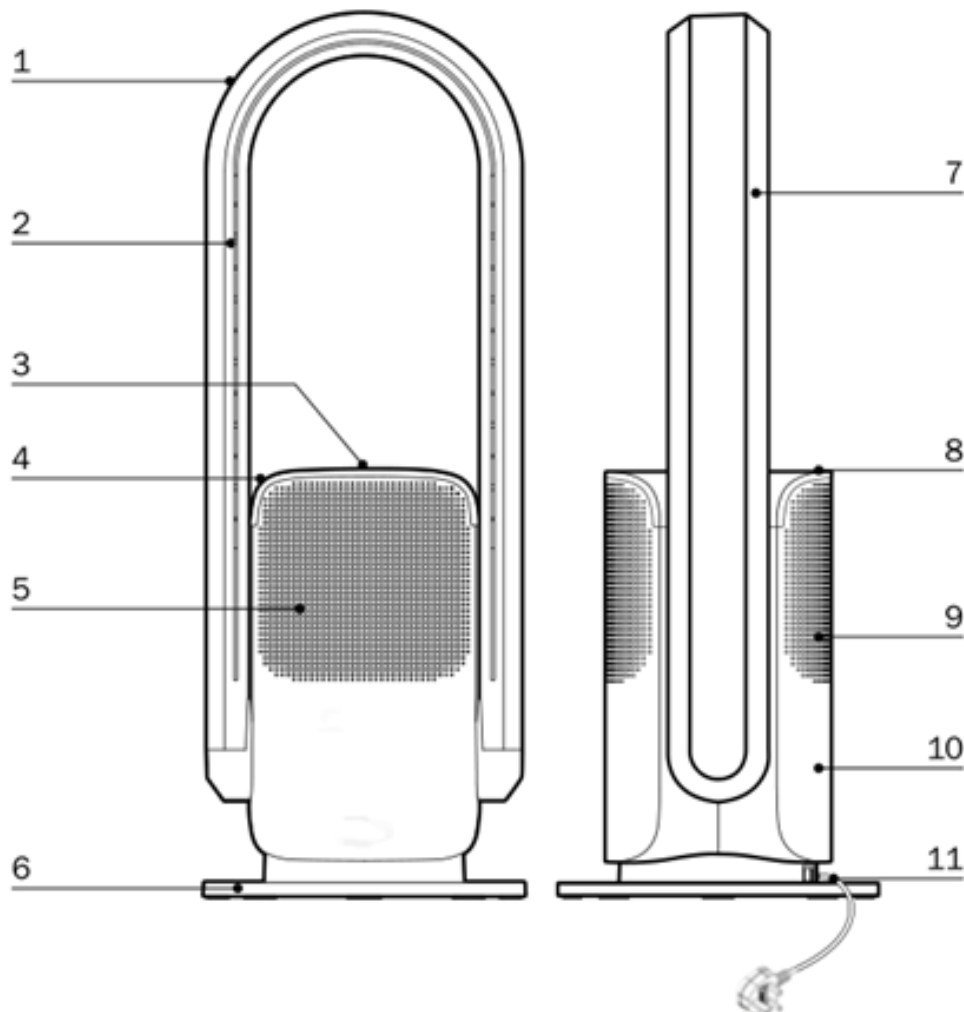

- |                |               |                  |
|----------------|---------------|------------------|
| 1. Luftkanal   | 5. Luftinntak | 9. Luftinntak    |
| 2. Luftutløp   | 6. Sokkel     | 10. Sokkel       |
| 3. LED-display | 7. Luftkanal  | 11. Strømledning |
| 4. Toppdeksel  | 8. Toppdeksel |                  |

## TEKNISKE SPESIFIKASJONER

Modell: 3-i-1 Vifte	CFK5301V
Nominell spenning/Frekvens	220–240 V~ / 50–60 Hz
Merkeeffekt	35 W (vifte) / 2000 W (varme)
Mål	(H)700 (B)255 (D)255 mm
Nettovekt:	4,65 kg

Spesifikasjonene kan endres uten varsel.

# KOM I GANG

## Plassering

1. Sett denne enheten på et plant underlag. Unngå å sette den på et ustabilt underlag (eksempelvis et hellende eller mykt underlag) for å unngå at den velter. Ikke bruk den i varme og fuktige omgivelser (f.eks. bad eller kjøkken).
2. Unngå å blokkere luftinntaket og luftutløpet når enheten er i bruk. Hold produktet langt unna gardiner, slik at de ikke kan blokkere luftinntaket/utløpet og hindre at produktet fungerer som det skal.
3. IKKE plasser gjenstander innenfor 1 meter fra forsiden av luftinntaket for å sikre at luftstrømmen ikke reduseres.
4. Produktet skal ALLTID ha et filter på plass når den brukes; se avsnittet om bytte av filter for å se hvordan du installerer filteret.

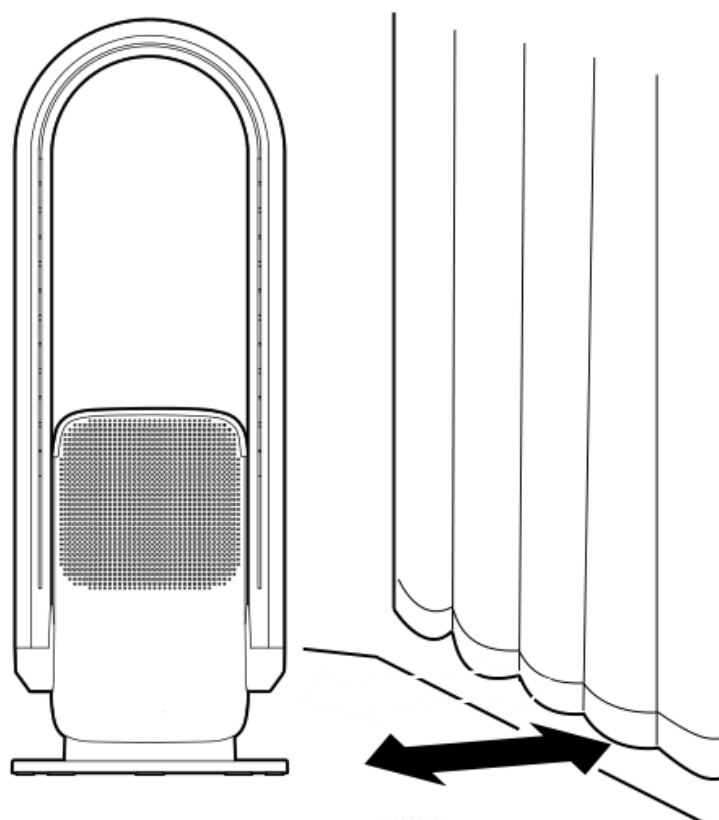

Plasser produktet på god avstand fra gardiner

**NO****Fjernkontroll**

Sette i batterier

1. Åpne fjernkontrollens batterideksel;
2. Sett inn to nye AAA-batterier;
3. Steng fjernkontrollens batterideksel.

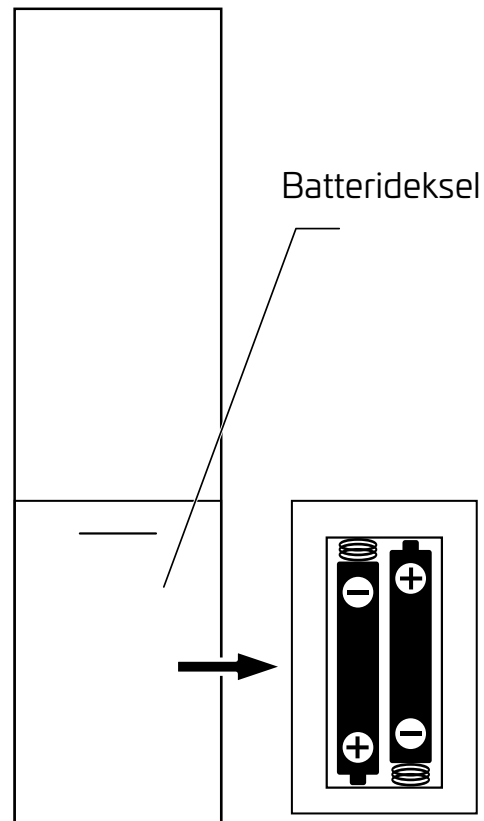

**!** **OBS!**

**!** Sett i batteriet ordentlig.

1. Ta ut batteriet dersom fjernkontrollen ikke skal brukes på lengre tid.
2. Hvis du bruker batterier som ikke er oppladbare: IKKE forsøk å lade batteriene.
3. Fjernkontrollen og batteriet er ikke leketøy. Oppbevar dem utilgjengelig for barn.

**Feilsøking**

<b>Problem</b>	<b>Kontroller</b>
Støpselet sitter i stikkontakten, men viften fungerer ikke.	Sitter støpselet ordentlig i stikkontakten?
Fjernkontrollen virker ikke	Er batteriet utladet? Er batterier satt riktig i? Er fjernkontrollen rettet mot signalmottakeren?
Støy fra viften eller svak luftstrøm	Kontroller luftrensfilteret; hvis det er fullt av støv, må det rengjøres eller byttes.
Hvis ovennevnte ikke løser feilen, ta kontakt med kundeservice: ikke forsøk å demontere eller reparere enheten selv.	



# BRUKSANVISNING

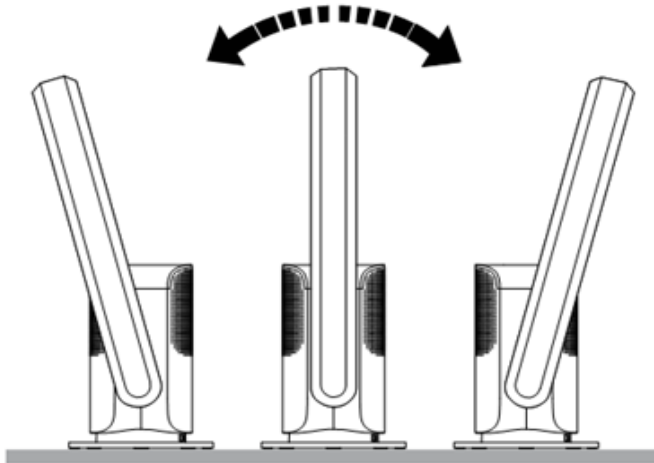

## Hoveddel



### Stille luftkanalvinkelen

Før du justerer luftkanalens vinkel, må du påse at produktet er slått av. Hold hoveddelen med den ene hånden og still luftkanalen 15° forover eller bakover.

### Slå PÅ og AV

1. Sett støpselet i stikkontakten og trykk på PÅ/AV-knappen på sokkelen for å gå inn i Standby-modus.
2. Trykk på På/Av , så piper summeren én gang, og produktet starter opp.
3. For å slå av enheten, hold På/Av-knappen  inne i 2 sekunder, så piper summeren to ganger, og enheten slås av.

### Obs:



1. Når du bruker Varm modus, blir luftkanalen varm.







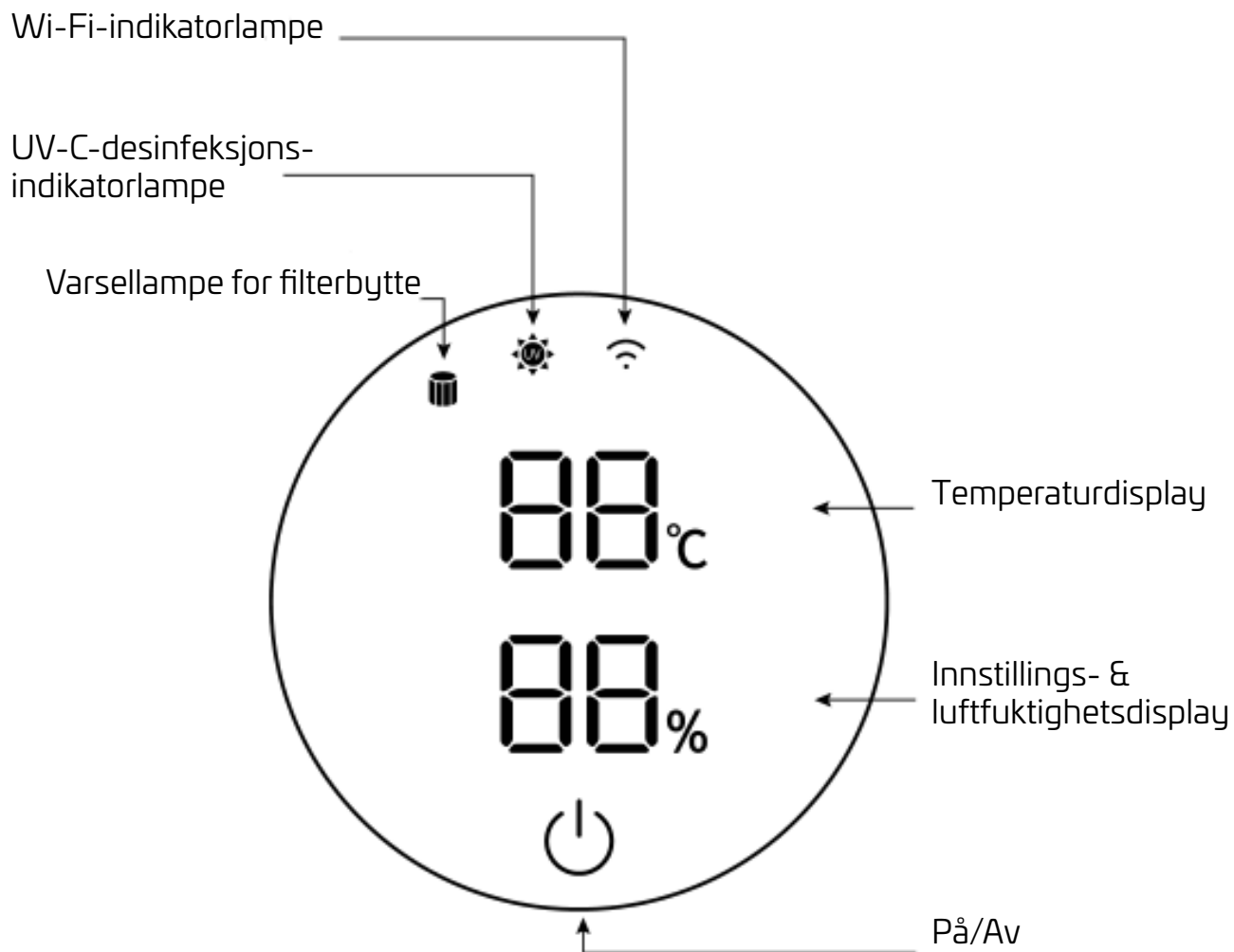











Enheten kan fortsatt være varm ved berøring kort tid etter at den er slått av. Vær forsiktig.

2. Dette produktet har en innebygd overopphetingssensor som bryter strømmen automatisk hvis enheten velter eller blir overopphetet. Hvis denne sensoren utløses og enheten stanser, må du trekke ut støpselet og la den avkjøles.

## LED-display



## LED-displayikoner





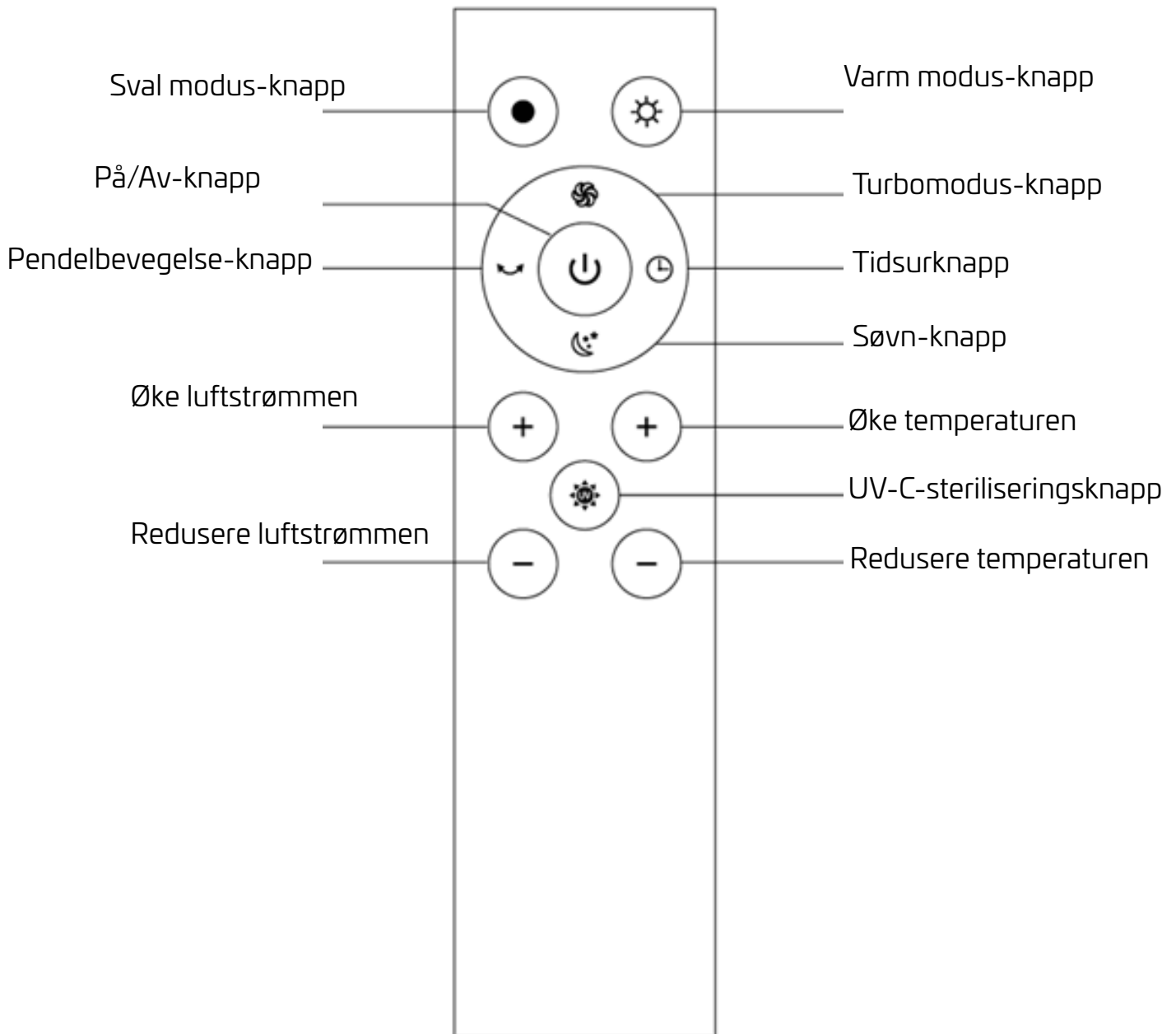





Ikon	Beskrivelse
	<p>På/Av-knapp</p> <ul style="list-style-type: none"> <li>• Trykk på  for å slå enheten på eller av.</li> <li>• Trykk gjentatte ganger på  for å justere luftmengden.</li> <li>• Hold  inne i 1 sekund for å slå pendelbevegelse på og av.</li> <li>• Hold  inne i 2 sekund for å slå av enheten.</li> <li>• Hold  inne i 5 sekunder for å kople enheten til app-styring med smarttelefon.</li> </ul>
	<p>Varsellampe for filterbytte</p> <p>Etter i alt 720 timers drift lyser  som tegn på at filteret må byttes. Når filteret er byttet, holder du  på fjernkontrollen inne i 5 sekunder, så slås  av, og enheten begynner på en ny 720-timerssyklus.</p>
	<p>UV-V-desinfeksjonsindikatorlampe</p> <p>Når UV-C-desinfeksjon er slått på med fjernkontrollen, lyser . UV-C slås automatisk av etter 1 time.</p>
	<p>Wi-Fi-indikatorlampe</p> <p>Trykk på  på LED-displayet i 5 sekunder, så blinker ; da kan brukeren styre produktet via smarttelefonappen.</p> <p>Når tilkoplingen til appen er vellykket, lyser .</p>
	<p>Temperaturdisplay</p> <p>i Sval modus lyser displayet hvitt; i Varm modus lyser displayet oransje.</p>
	<p>Innstillings- &amp; luftfuktighetsdisplay</p> <p>Dette angir gjeldende innstilling og luftfuktighetsnivå.</p>

# FJERNKONTROLL

**NB:**

Fjernkontrollen skal være rettet direkte mot Fjernkontrollsignalmottakeren i displayet for å få best mulig signalmottak.

## Fjernkontrollens funksjon

Funksjon	Knapp	Beskrivelse
På/Av		<ul style="list-style-type: none"> <li>Trykk én gang i Standby-modus for å slå på produktet.</li> <li>Når produktet er i gang, trykker du én gang, så slås enheten av og går over i Standby-modus.</li> </ul>
UV-C-sterilisering		<ul style="list-style-type: none"> <li>Trykk én gang for å slå på UV-C-steriliseringsfunksjonen.</li> <li>Trykk én gang til for å slå av UV-C-steriliseringsfunksjonen (UV-steriliseringen slås automatisk av etter å ha vært i gang i 1 time).</li> </ul>
Pendelbevegelse		<ul style="list-style-type: none"> <li>Trykk én gang for å slå på Pendelbevegelsesfunksjonen, pendelvinkelen er <math>80^\circ \pm 5^\circ</math>.</li> <li>Trykk en gang til for å slå av Pendelbevegelsesfunksjonen.</li> </ul>
Tidsurmodus		<ul style="list-style-type: none"> <li>Trykk på denne knappen for å stille nedtellingen til viften slås av (1–8 timer). Når nedtellingen er ferdig, slutter enheten automatisk å fungere.</li> </ul>
Søvn-modus		<ul style="list-style-type: none"> <li>Trykk én gang for å gå over i Søvn-modus. LED-displayet viser "LL", og luftstrømmen reduseres til laveste nivå.</li> <li>I Varm modus fungerer ikke denne knappen.</li> <li>Trykk én gang til for å ut av Søvn-modus.</li> </ul>
Varm modus		<ul style="list-style-type: none"> <li>Trykk én gang for å skifte til Varm modus.</li> </ul>
		<ul style="list-style-type: none"> <li>Trykk på +/- i Varm modus for å justere temperaturen mellom 1–30 °C.</li> <li>I Sval modus fungerer ikke denne knappen.</li> </ul>
		<ul style="list-style-type: none"> <li>Trykk på + for å øke luftstrømmen; trykk på – for å redusere luftstrømmen.</li> <li>Varm modus har 4 luftstrømnivåer.</li> </ul>
Sval modus		<ul style="list-style-type: none"> <li>Trykk én gang for å skifte til Sval modus.</li> </ul>
		<ul style="list-style-type: none"> <li>Trykk på + for å øke luftstrømmen; trykk på – for å redusere luftstrømmen.</li> <li>Varm modus har 9 luftstrømnivåer.</li> </ul>

**NO****Termostatfunksjon (Varm modus)**

1. Trykk på Varm modus-knappen, så viser LED-displayet omgivelsestemperaturen.
  2. Trykk på temperaturknappen +/-; temperaturdisplayet i LED-displayet blinker, og brukeren kan stille inn ønsket temperatur (1–30 °C).
  3. 10 sekunder etter at ønsket temperatur er stilt, slutter LED-displayet å blinke og viser omgivelsestemperaturen.
- Temperaturen som stilles må være høyere enn omgivelsestemperaturen for at varmefunksjonen skal slås på.
  - Når omgivelsestemperaturen når innstilt temperatur, stanser varmefunksjonen, og luftstrømmen reduseres til minimumsinnstillingen.
  - Når omgivelsestemperaturen faller under innstilt temperatur, reaktiveres varmefunksjonen automatisk.

**NB:**

- Standardtemperatur er stilt til 25 °C.
- Enheten går bare 12 timer i Varm-modus, deretter slås den av automatisk. Start på nytt ved å trykke på På/Av-knappen på enheten eller på fjernkontrollen.

# RENGJØRING & VEDLIKEHOLD

## ADVARSEL!

Trekk støpselet ut av stikkontakten før du utfører vedlikehold.

### Bytte filter

Legg merke til at produktet ALLTID må ha et filter på plass når det er i gang.

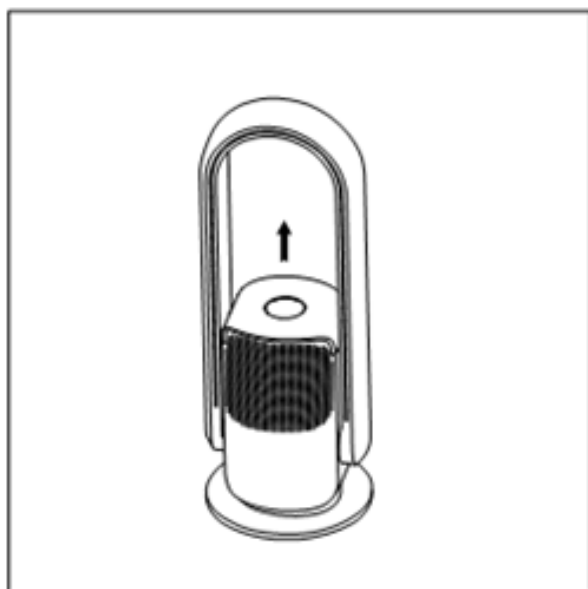

1. Løft av Toppdekselet.

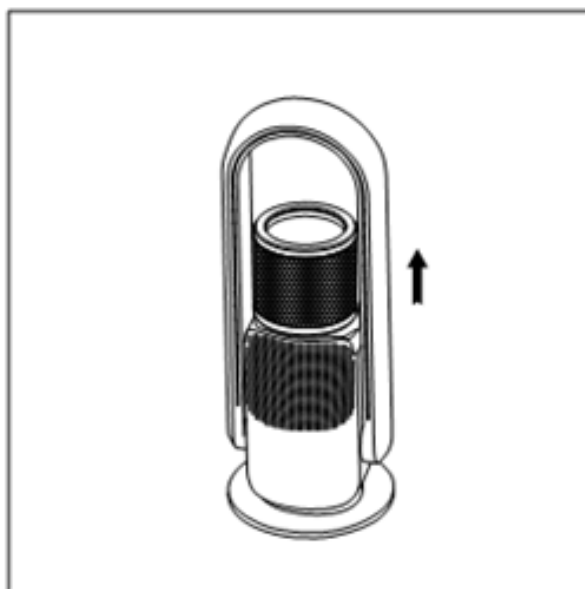

2. Løft ut det gamle luftfilteret.

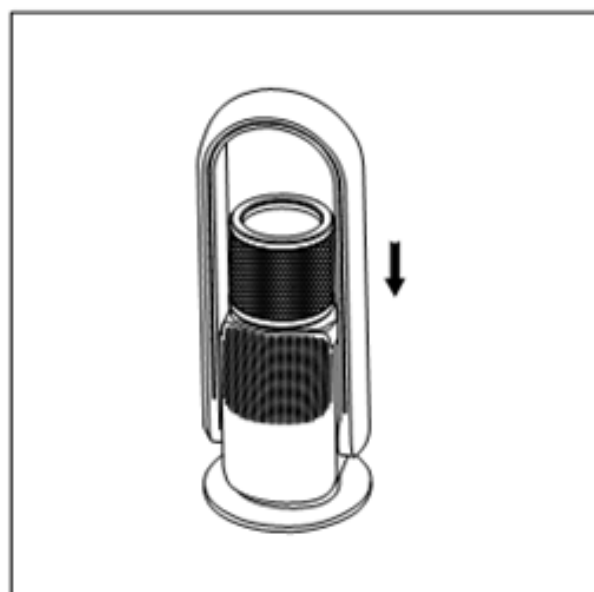

3. Sett det nye filteret i produktets hoveddel.

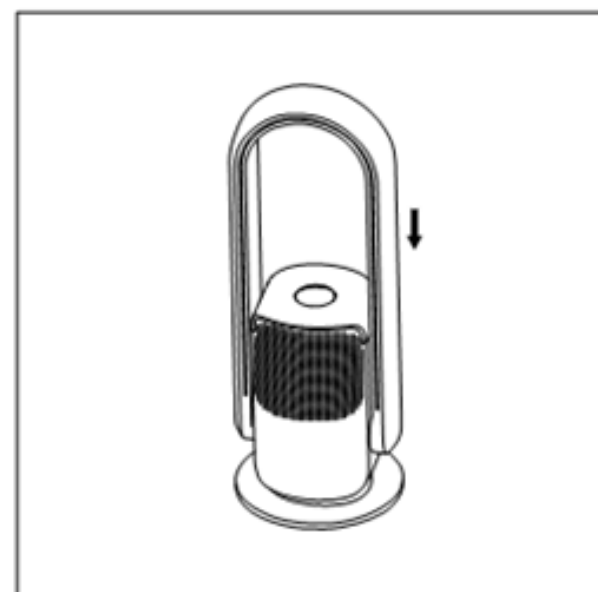

4. Sett tilbake Toppdekselet, så går lokket automatisk på plass.

## Rengjøre overflaten

- For å unngå at det kommer vann inn i enheten og forårsaker funksjonsfeil, må det ikke søles vann på produktet under rengjøringen.
- Ikke bruk bananolje, benzen, sprit, blekemiddel eller metallgjenstander for å tørke av produktets overflate, da dette kan skade overflaten eller forårsake misfarging.
- Bruk en myk, tørr klut til å tørke av produktets overflate.
- Hvis overflaten er svært skitten, kan du tørke over den med en myk klut fuktet med mildt rengjøringsmiddel og tørke etter med en myk, tørr klut.

## Luftinntak & Luftutløp

Bruk en myk klut eller støvsuger jevnlig til å fjerne støv som har samlet seg på luftinntaket og -utløpet. Ikke la det samle seg støv, da for mye støv vil redusere produktets effekt.

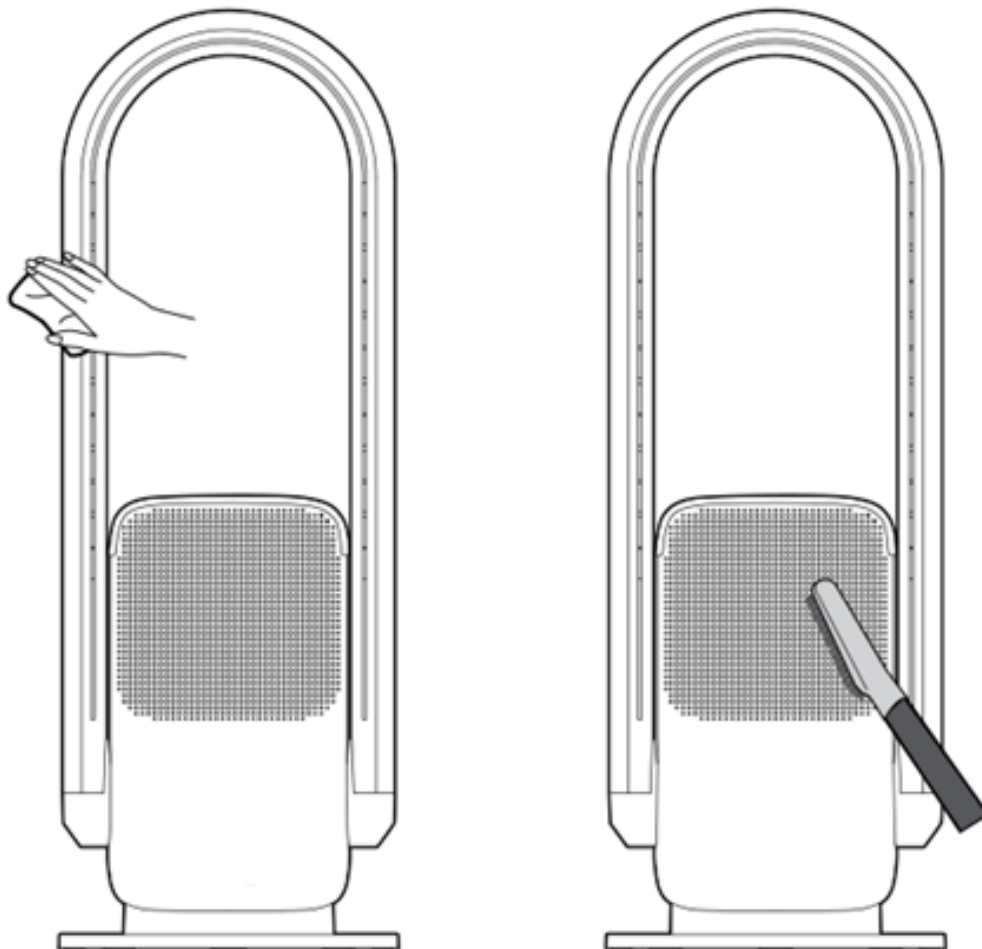



## **Fjernkontroll**

Tørk forsiktig av overflaten på fjernkontrollen med en myk, tørr klut. Ta ut batteriet dersom fjernkontrollen ikke skal brukes på lengre tid for å unngå at det utlades.

## **Støpsel**

Bruk en myk, tørr klut til å rengjøre støpselet.

## **Oppbevaring**

- Etter å ha rengjort produktet, kan du legge det i en plastpose og sette det til oppbevaring.
- Unngå å oppbevare det på et sted som er utsatt for vibrasjoner eller nær andre elektriske enheter med kjøle/varme-funksjoner.
- Unngå å sette det i direkte sollys eller i varme og fuktige omgivelser.
- Oppbevar dette produktet utilgjengelig for små barn.

# WIFI-DRIFT

## BETJENING VIA TUYA SMART

Last ned og installer Tuya smart-appen.  
Bruk smarttelefonen din og skann QR-koden nedenfor for å laste ned Tuya smart-appen.



Eller søk på Tuya smart i Apple Store eller Google Play for å laste ned og installere appen.

### Trinn 1

Kjør Tuya smart-appen og opprett en ny konto eller logg deg på med din eksisterende konto og passord. Du må legge Smart Fan til samme Wi-Fi-ruter som telefonen din ved å følge veiledningen nedenfor.

### Trinn 2

Åpne appen og trykk på Legg til enhet (Add Device) eller "+" for å legge til en enhet. Velg Lite husholdningsapparat (Small Home Appliance) i listen over enheter og trykk på Vifteikonet. (vifte (Wi-Fi))

### Trinn 3

Påse at den bladløse viften er tilkoplest strømnettet før bruk. Plugg den bladløse viften i stikkontakten. Deretter trykker du på og holder inne på/av-knappen i 5 sekunder. Påse at telefonen din er koplet til din lokale 2,4 GHz Wi-Fi-ruter. Skriv inn Wi-Fi-passordet ditt og trykk på Bekreft (Confirm) for å søke etter enheten.

### Trinn 4

LED-displayet viser Wi-Fi-symbolet, og det blinker raskt. Trykk på "Bekreftelsesindikator raskt blinkende" ("Confirm indicator rapidly blink"). Så snart konfigureringen er fullført, slutter indikatorlampen å blinke raskt.

**NB:** Hvis den bladløse viften ikke oppnådde kontakt, må du kontrollere at det ikke er noe spesialsymbol i Wi-Fi-navnet ditt (det skal bare inneholde bokstaver og tall) og passordet, og prøve igjen ved å gjenta punkt 3 og 4 for å opprette kontakten.

**Trinn 5**

Så snart du er tilkoplest, kan du gi den bladløse viften et nytt navn og velge Rom (f.eks. Stue) der den bladløse viften er plassert. Det hjelper deg å identifisere enheten når du skal ha kontakt med den.

**Trinn 6**

Du kan trykke på På/Av-ikonet (On/Off) for å slå den bladløse viften på/av. Stryk over den blå sirkelen for å justere viftehastigheten. Trykk på Pendelbevegelse for å justere fram og tilbake-bevegelsen. Trykk på Øk effekt (Boost) for å stille viftehastigheten på maksimal styrke. Trykk på Tid (Time) for å stille tiden fra 1 til 8 timer.

**INDHOLD**

Vigtig sikkerhedsinformation.....	52
Produktbeskrivelse .....	54
Sådan kommer du i gang.....	55
Betjeningsvejledning.....	57
Fjernbetjening .....	60
Rengøring og vedligeholdelse .....	63
Wi-Fi-Betjening .....	66

**VIGTIG SIKKERHEDSINFORMATION!****⚠ ADVARSEL**

For at undgå brand, elektrisk stød og personskader skal du følge sikkerhedsanvisningerne nedenfor.

Derudover skal du følge de respektive nationale og lokale elregulativer.

1. Dette produkt er kun egnet til indendørs brug og bør ikke anvendes udendørs.
2. Ikke-professionelt personale eller uautoriseret reparationspersonale må ikke selv udføre reparationer eller ændringer på dette produkt.
3. Før du tilslutter produktet til strømforsyningen, skal du kontrollere at mærkespændingen svarer til spændingen i dit hjem.
4. Hold en afstand på mindst 1,5 meter til brandkilder eller brændbare materialer, og undgå direkte sollys.
5. Brug IKKE dette produkt i nærheden af genstande, der er brændbare, eksplosive, eller som kan blive deformeret, misfarvet eller nedbrudt af varme. Brug IKKE dette produkt på steder med høje støvniveauer.
6. Brug IKKE dette produkt under ophængte genstande, som kan risikere at falde ned. Brug IKKE dette produkt på steder, som er sårbare over for stød. Anbring IKKE dette produkt på ustabile overflader.
7. Sluk og tænd IKKE for produktet ved indsætte/udtage stikket i kontakten. Sluk og tænd altid for produktet ved at bruge produktets TÆND/SLUK-knap.
8. Brug IKKE dette produkt som temperaturregulerings- og opvarmningsenhed til dyr og planter.
9. Anbring IKKE nogle genstande på luftindløbet eller -udløbet for at undgå overophedning af produktet.

10. Indfør IKKE ståltråd eller andre fremmedlegemer i nogle åbninger på dette produkt for at undgå elektrisk stød.
11. Brug IKKE dette produkt, hvis det har været tabt på gulvet, eller udviser nogle tegn på skader.
12. Nedsænk IKKE dette produkt i vand.
13. Brug IKKE dette produkt direkte rettet mod en elektrisk stikkontakt eller under en stikkontakt.
14. Lad IKKE dette produkt dele en stikkontakt med andre højeffektapparater.
15. Træk IKKE direkte i strømledningen for at flytte kabinettet.
16. Hvis dette produkt tildækkes eller placeres ukorrekt, kan det forårsage brandfare. Brug derfor IKKE et programmerbart automatisk tænd/sluk-ur, en timer eller en anden enhed sammen med dette produkt.
17. Når dette produkt er i brug, skal strømledningen placeres bag kabinettet. Hvis strømledningen placeres foran kabinettet, kan det forårsage overophedning og skader eller ligefrem en ulykke.
18. Børn, ældre mennesker eller patienter, der ikke er i stand til at tage vare på sig selv, bør kun bruge dette apparat under opsyn af en voksen for at forhindre ulykker.
19. Hvis dette produkt svigter, skal du slukke for strømmen og omgående trække stikket ud af kontakten. Dette produkt må kun repareres af producentens vedligeholdelsesafdeling eller en tilsvarende kvalificeret fagmand.
20. Kontrollér at strømledningen og stikket er i god stand før brugen. Hvis strømledningen er beskadiget, må den ikke afmonteres eller udskiftes af brugeren. Strømledningen må kun udskiftes af producentens vedligeholdelsesafdeling eller en tilsvarende kvalificeret fagmand.
21. For at undgå forbrændinger ved brug af dette produkt må du IKKE lade ubeskyttet hud komme i direkte kontakt med luftudløbets overflade.
22. Dette produkt er kun egnet til brug i et tørt miljø. Brug det ikke tæt på et badekar, en bruser eller et svømmebassin.
23. Hvis der er et mellemrum mellem stikket og stikkontakten, eller stikket er blevet meget varmt, kan det være nødvendigt at udskifte stikkontakten. Kontakt en autoriseret elinstallatør for at få stikket udskiftet.
24. Dette produkt skal tilsluttes til en fast (væg)kontakt, der kan levere den specificerede strøm og overholder de gældende branchestandarder.

# PRODUKTBEKRIVELSE

## Kabinet

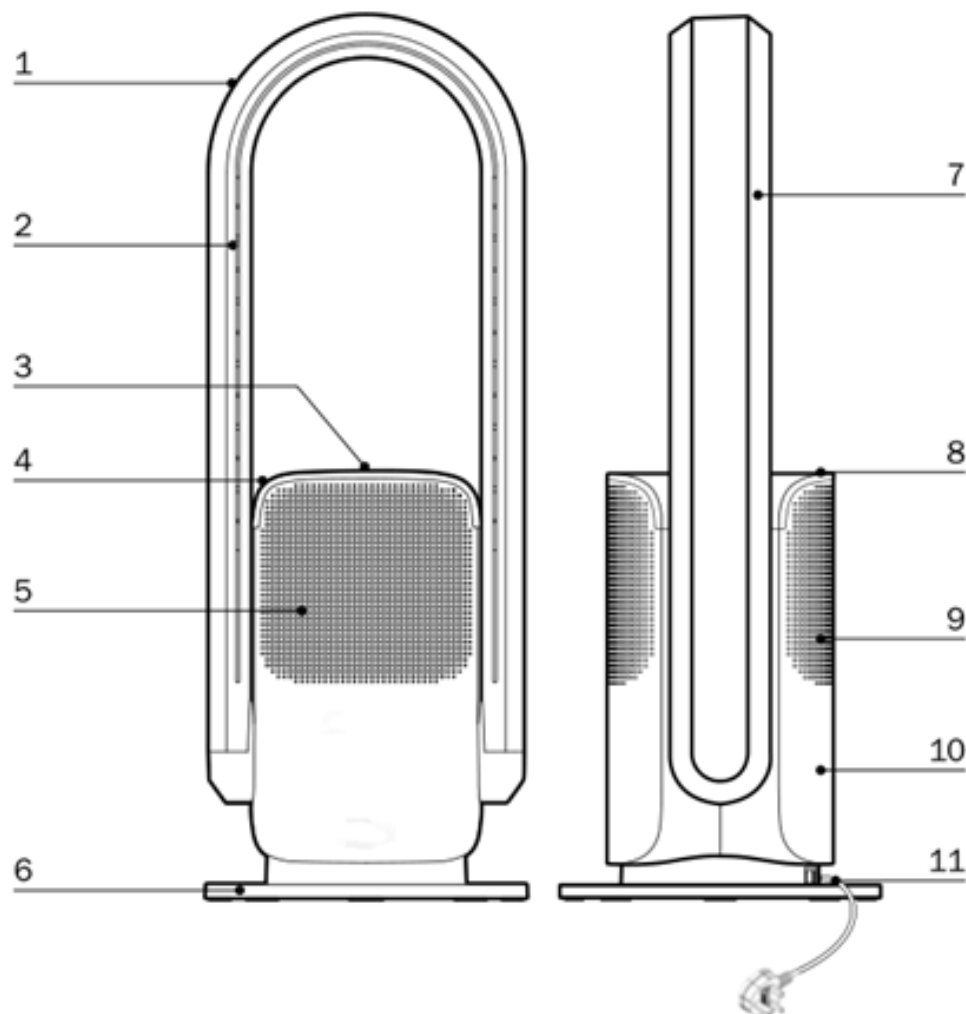

- |                |               |                |
|----------------|---------------|----------------|
| 1. Luftkanal   | 5. Luftindløb | 9. Luftindløb  |
| 2. Luftudløb   | 6. Sokkel     | 10. Kabinet    |
| 3. LED-display | 7. Luftkanal  | 11. Strømkabel |
| 4. Topdæksel   | 8. Topdæksel  |                |

## TEKNISK SPECIFIKATION

Model: 3-i-1 Ventilator	CFK5301V
Mærkespænding/-frekvens	220-240 V~ / 50-60 Hz
Mærkeeffekt	35 W (ventilator) / 2000 W (varme)
Produktdimensioner	(H) 700 (B) 255 (D) 255 mm
Nettovægt:	4,65 kg

Ret til ændring af specifikationer uden varsel forbeholdes.

# SÅDAN KOMMER DU I GANG

## Installationssted

1. Produktet skal placeres på en plan overflade. Undgå at placere det på en ustabil overflade (f.eks. en skrå eller blød overflade), for at undgå at det vælter. Placér ikke produktet i varme og fugtige miljøer (f.eks. et badeværelse eller køkken).
2. Undgå at blokere luftindløbet og luftudløbet, når produktet er i brug. Hold produktet langt væk fra gardiner, så de ikke kan blokere ind-/udløbet og forhindre produktet i at fungere korrekt.
3. Anbring IKKE genstande i en afstand mindre end 1 meter foran luftudløbet for at sikre, at luftstrømmen ikke bliver hæmmet.
4. Produktet skal **ALTID** have et filter monteret, når det kører; se afsnittet om filterudskiftning for vejledning i installation af filtret.

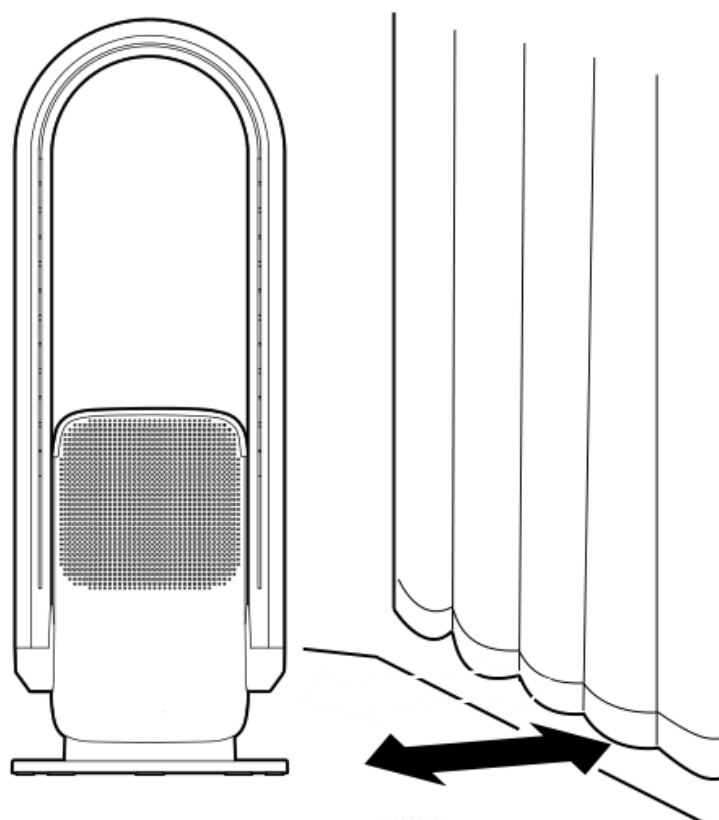

Anbring i god afstand fra gardiner

## Fjernbetjening

Installation af batterier

1. Åbn batteridækslet til fjernbetjeningen;
2. Indsæt to friske AAA-tørbatterier;
3. Luk batteridækslet til fjernbetjeningen.

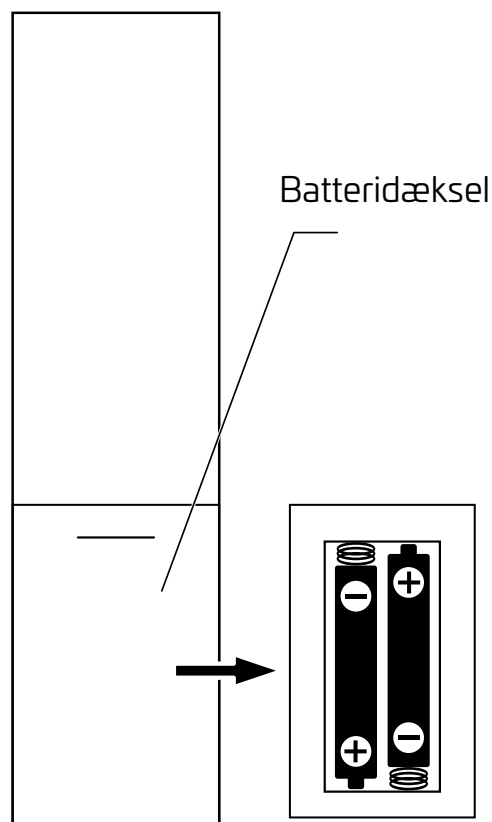

**Forsigtig:**



Sørg for at vende batterierne korrekt

1. Hvis fjernbetjeningen ikke skal bruges i længere tid, skal du tage batterierne ud.
2. Hvis du anvender batterier, som ikke kan genoplades, må du IKKE genoplade batterierne.
3. Fjernbetjeningen og batterierne er ikke legetøj. Hold dem uden for børns rækkevidde.

## Fejlretning

Problem	Tjek
Ventilatorens stik er sat i kontakten, men den virker ikke	Er stikket sat korrekt i kontakten?
Fjernbetjening virker ikke	Er batterierne flade? Er batterierne installeret korrekt? Er fjernbetjeningen rettet mod signalmotageren?
Støj fra ventilator eller lav luftstrøm	Kontrollér luftfilter; hvis det er fyldt med støv, skal det rengøres eller udskiftes.
Hvis ovenstående trin ikke afhjælper fejlen, bedes du kontakte kundeservice; forsøg ikke selv at adskille eller reparere apparatet.	



# BETJENINGSVEJLEDNING

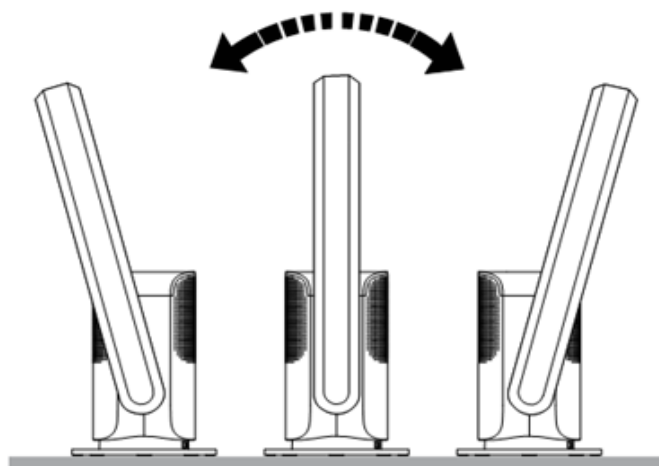

## Hovedkabinet



### Vinkelindstilling på luftkanal

Før du justerer luftkanalens vinkel, skal du sørge for, at produktet er slukket. Hold produktets kabinet med den ene hånd og justér luftkanalen 15° frem eller tilbage.

Tænd og sluk

1. Tilslut apparatet til en strømkilde og tryk på tænd/sluk-knappen på soklen for at skifte til standby-tilstand.
2. Tryk på TÆND/SLUK ; summeren bipper en enkelt gang, og produktet begynder at køre.
3. For at slukke produktet skal du trykke langvarigt på TÆND/SLUK  (2 sekunder); summeren bipper to gange, og produktet standser.



### Forsigtig:

1. Ved drift i varmetilstand vil luftkanalen blive varm.

Kort tid efter at produktet er blevet slukket, kan det stadig være for varmt til at berøre. Vær derfor forsigtig.







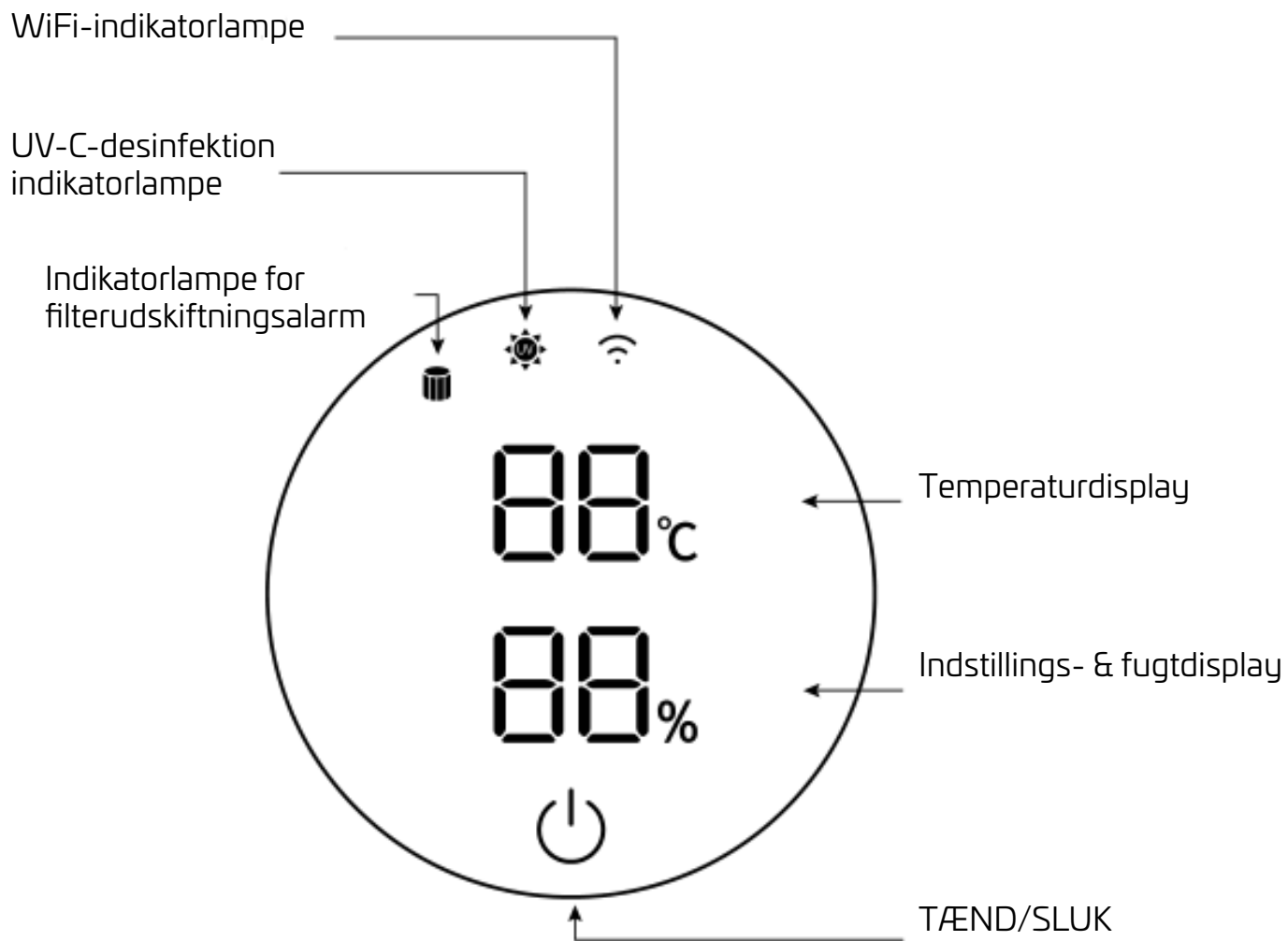











2. Dette produkt har en indbygget sensor til beskyttelse mod overophedning med en automatisk fejlafbryder, der automatisk afbryder strømmen, hvis produktet ved et uheld vælter eller bliver for varmt. Hvis denne sensor udløses, og produktet stopper, skal du tage stikket ud af kontakten og lade produktet køle af.

DK

## LED-display



## LED-displayikoner

Ikoner	Beskrivelse
	<p>TÆND/SLUK-knap</p> <ul style="list-style-type: none"> <li>• Tryk på  for at tænde eller slukke produktet.</li> <li>• Tryk på  flere gange for at justere luftmængden.</li> <li>• Hold  nedtrykket i 1 sekund for at aktivere og deaktivere svingning.</li> <li>• Hold  nedtrykket i 2 sekunder for at slukke for produktet.</li> <li>• Hold  nedtrykket i 5 sekunder for at tilslutte produktet til app-styring via en smartphone.</li> </ul>
	<p>Indikatorlampe for filterudskiftningsalarm</p> <p>Efter i alt 720 timers drift tændes , hvilket er et tegn på, at filtret skal udskiftes. Efter at filtret er blevet udskiftet, skal du holde  nedtrykket på fjernbetjeningen i 5 sekunder;  slukker, og produktet går ind i en ny 720 timers cyklus.</p>
	<p>Indikatorlampe for UV-C-desinfektion</p> <p>Når funktionen til UV-C-desinfektion aktiveres via fjernbetjeningen, lyser . UV-C bliver automatisk slået fra efter 1 time.</p>
	<p>WiFi-indikatorlampe</p> <p>Hold  på LED-displayet nedtrykket i 5 sekunder; derefter vil  blinke. Brugeren kan så styre produktet via smartphone-appen.</p> <p>Når der er oprettet forbindelse til appen, vil  lyse.</p>
	<p>Temperaturdisplay</p> <p>I køletilstand lyser displayet hvidt; i varmetilstand lyser displayet orange.</p>
	<p>Indstillings- &amp; fugtdisplay</p> <p>Her vises aktuel indstilling og fugtniveau.</p>



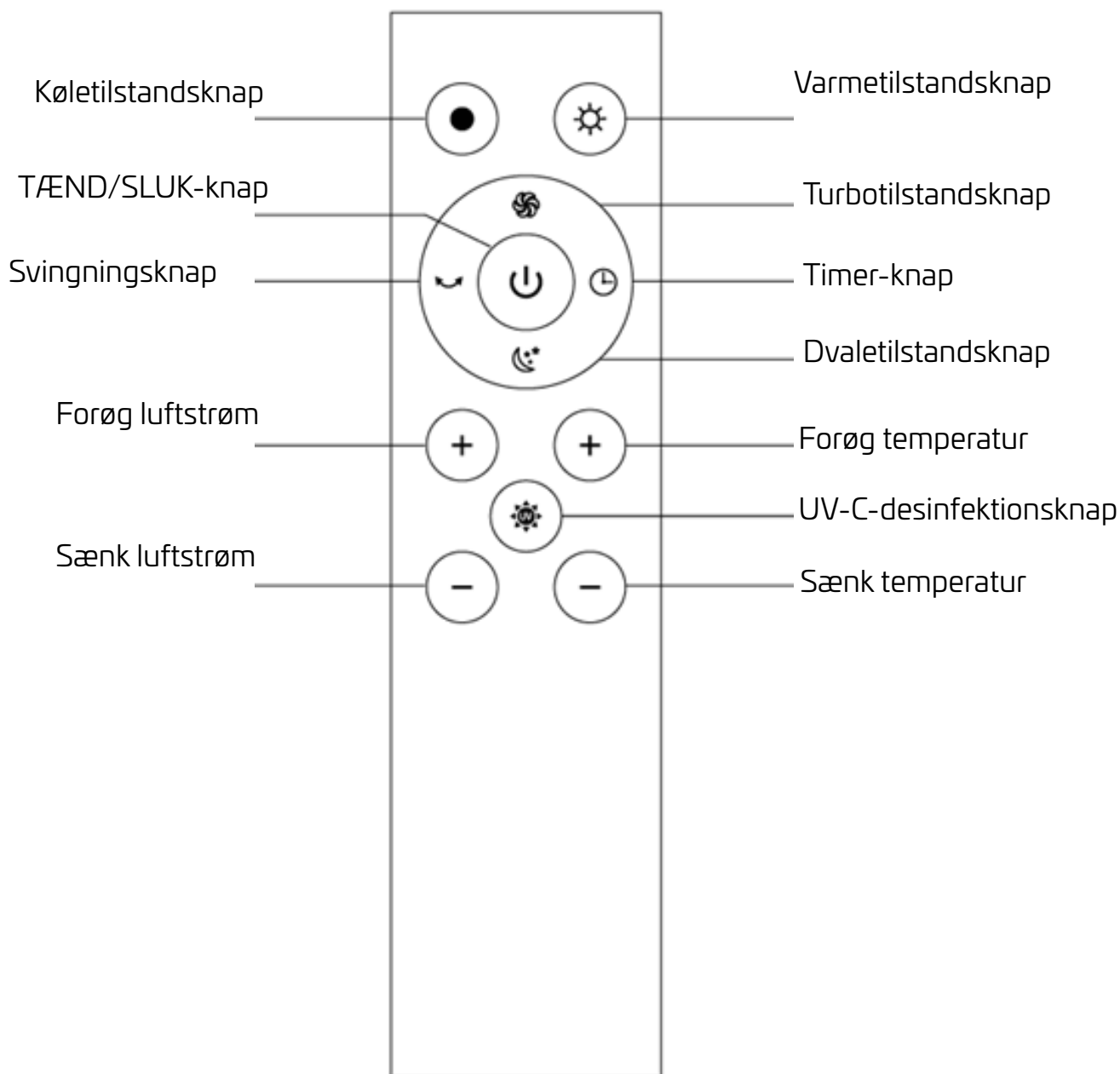







# FJERNBETJENING



## Bemærk:

Fjernbetjeningen skal rettes direkte mod fjernbetjeningens signalmodtager på displaypanelet for at optimere modtagelsen af fjernbetjeningssignalerne.

## Funktioner på fjernbetjeningen

Funktion	Knap	Beskrivelse
TÆND/SLUK		<ul style="list-style-type: none"> <li>Tryk én gang i standby-tilstand for at tænde for produktet.</li> <li>Når produktet kører, slukkes produktet og vender tilbage til standby-tilstand ved et enkelt tryk.</li> </ul>
UV-C-desinfektion		<ul style="list-style-type: none"> <li>Tryk én gang for at aktivere funktionen UV-C-desinfektion.</li> <li>Tryk en gang til for at deaktivere funktionen UV-C-desinfektion (funktionen UV-C-desinfektion deaktiveres automatisk efter 1 times drift).</li> </ul>
Svingning		<ul style="list-style-type: none"> <li>Et enkelt tryk aktiverer svingningsfunktionen; svingvinklen er <math>80^{\circ} \pm 5^{\circ}</math>.</li> <li>Tryk igen for at deaktivere svingningsfunktionen.</li> </ul>
Timer-tilstand		<ul style="list-style-type: none"> <li>Tryk på denne knap for at indstille nedtællingstiden til ventilatoren slukkes (1–8 timer). Når nedtællingen er afsluttet, holder produktet automatisk op med at køre.</li> </ul>
Dvaletilstand		<ul style="list-style-type: none"> <li>Et enkelt tryk aktiverer dvaletilstand. LED-displayet viser "LL", og luftstrømmen vil blive sænket til sit laveste niveau.</li> <li>I varmetilstand har denne knap ingen funktion.</li> <li>Tryk igen for at afslutte dvaletilstand.</li> </ul>
Varmetilstand		<ul style="list-style-type: none"> <li>Et enkelt tryk skifter til varmetilstand.</li> </ul>
		<ul style="list-style-type: none"> <li>I varmetilstand vil tryk på +/- justere temperaturen mellem 1–30 °C.</li> <li>I køletilstand har denne knap ingen funktion.</li> </ul>
		<ul style="list-style-type: none"> <li>Tryk på + for at øge luftstrømmen; tryk på – for at sænke luftstrømmen.</li> <li>Varmetilstanden har 4 niveauer for luftstrøm.</li> </ul>
Køletilstand		<ul style="list-style-type: none"> <li>Et enkelt tryk skifter til køletilstand.</li> </ul>
		<ul style="list-style-type: none"> <li>Tryk på + for at øge luftstrømmen; tryk på – for at sænke luftstrømmen.</li> <li>Køletilstand har 9 niveauer for luftstrøm.</li> </ul>

### **Termostatfunktion (varmetilstand)**

1. Tryk på varmetilstandsknappen; LED-displayet viser den omgivende temperatur.
  2. Ved tryk på temperaturknapperne +/- vil temperaturdisplayet på LED-displayet blinke, og brugeren kan så indstille den ønskede temperatur (1–30 °C).
  3. 10 sekunder efter at den ønskede temperatur er indstillet, holder LED-displayet op med at blinke og viser den omgivende temperatur.
- Den indstillede temperatur skal være højere end den omgivende temperatur, for at opvarmningsfunktionen skal blive aktiveret.
  - Når den omgivende temperatur når den indstillede temperatur, afbrydes varmfunktionen, og luftstrømmen sænkes til minimumsindstillingen.
  - Når den omgivende temperatur falder under den indstillede temperatur, aktiveres varmfunktionen automatisk igen.

### **Bemærk:**

- Standardtemperaturen er sat til 25 °C.
- Apparatet kan kun køre 12 timer i varmetilstand, derefter slukkes det automatisk. Genstart ved at trykke på TÆND/SLUK-knappen på hovedkabinettet eller på fjernbetjeningen.

# RENGØRING OG VEDLIGEHOLDELSE

## ADVARSEL!

Tag stikket ud af kontakten, før du udfører vedligeholdelse.

### Filterudskiftning

Bemærk at produktet **ALTID** skal have et filter monteret, når det kører.

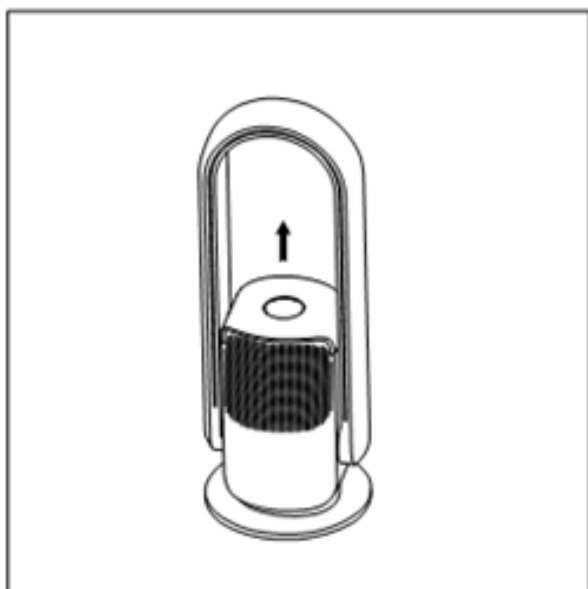

1. Løft topdækslet ud.

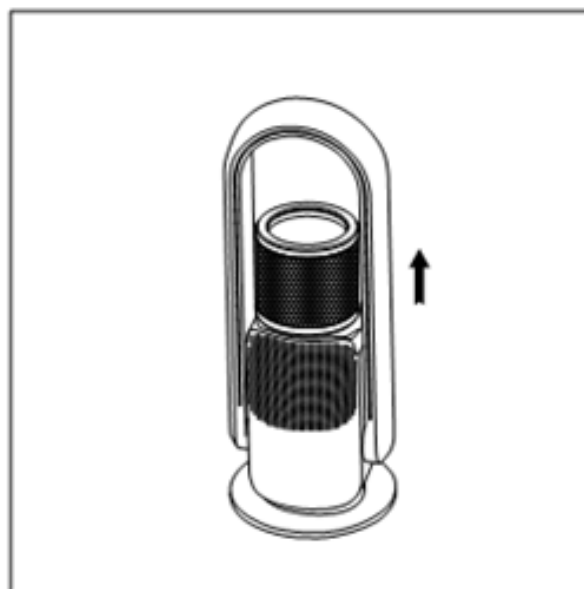

2. Løft det gamle luftfilter ud.

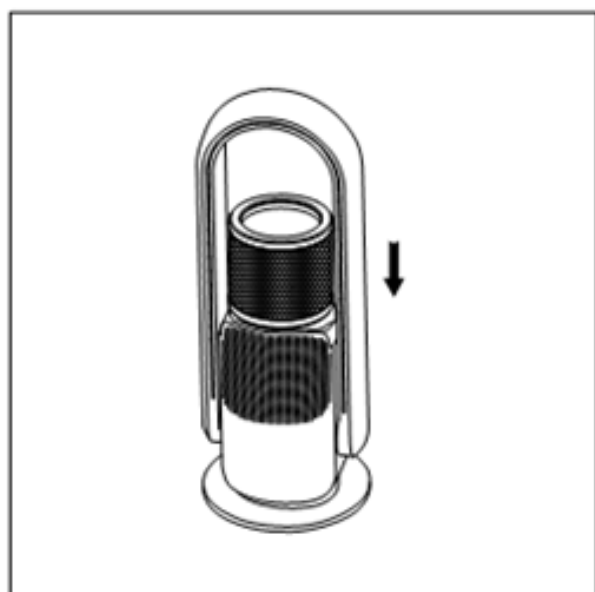

3. Installér det nye filter i produktets hovedkabinnet.

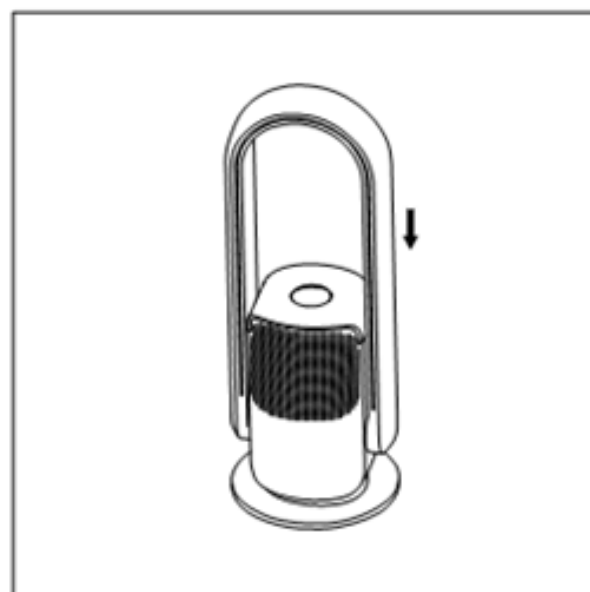

4. Sæt topdækslet på igen; det magnetiske låg klikker automatisk på plads.

## Overfladerengøring

- Ved rengøring af produktet må du ikke gøre produktet vådt eller sprøjte vand på det, for at undgå at der trænger vand ind i det og forårsager funktionsfejl.
- Brug ikke bananolie, benzen, alkohol, blegemiddel eller metalgenstande til at aftørre produktets overflade, da dette kan beskadige overfladen eller forårsage misfarvninger.
- Brug en blød, tør klud til forsigtigt at aftørre produktets overflade.
- Hvis overfladen er meget snavset, kan du bruge en blød klud med et fortyndet, mildt rengøringsmiddel til at rengøre den, og derefter tørre den af med en blød, tør klud.

## Luftindløb & luftudløb

Brug en blød børste eller en støvsuger til jævnligt at fjerne støvansamlinger fra luftindløbet og -udløbet. Lad ikke støvet hobe sig op, eftersom for meget støv vil reducere produktets effektivitet.

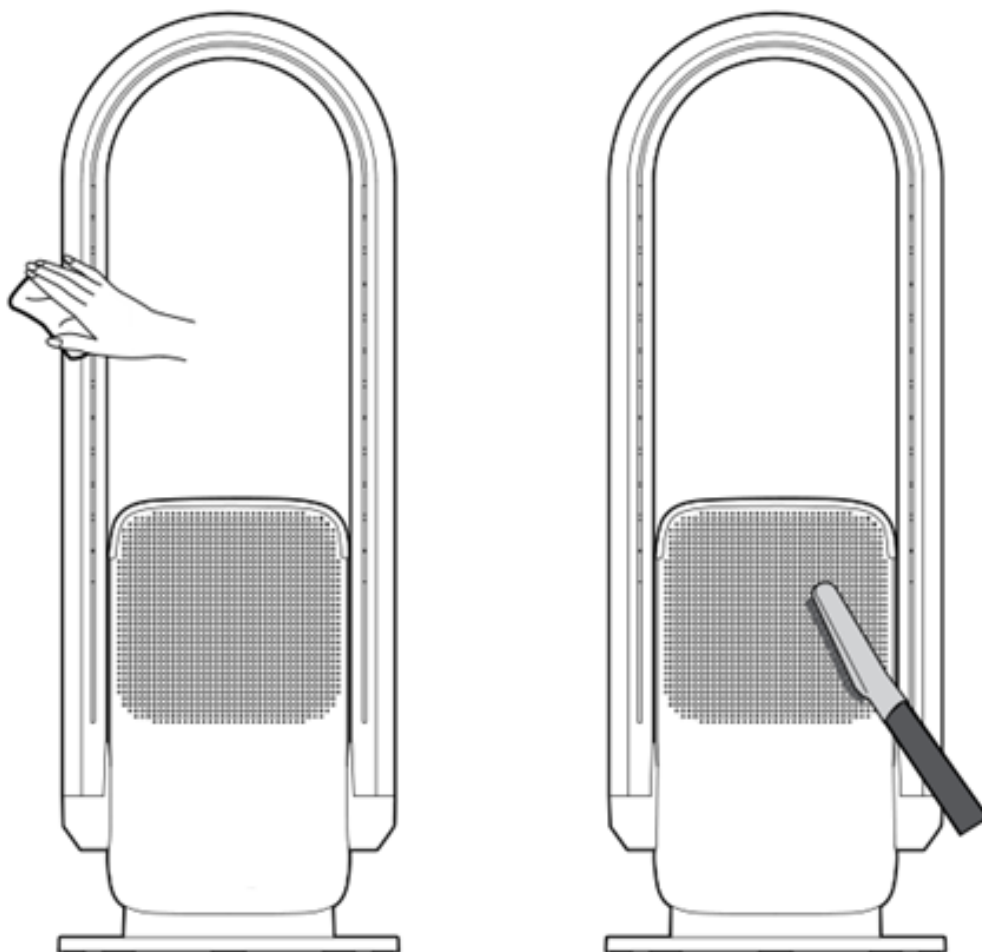



## **Fjernbetjening**

Aftør forsigtigt overfladen på fjernbetjeningen med en blød, tør klud. Hvis fjernbetjeningen ikke skal bruges i længere tid, skal du tage batterierne ud for at forhindre afladning.

## **Strømskik**

Brug en blød, tør klud til at rengøre strømstikket.

## **Opbevaring**

- Efter rengøring af produktet kan det kommes i en plastikpose og lægges væk.
- Undgå at opbevare den på steder, der er udsat for vibrationer eller i nærheden af andre elektriske apparater med køle-/varmefunktioner.
- Undgå at placere det i direkte sollys eller i varme eller fugtige miljøer.
- Dette produkt skal opbevares utilgængeligt for små børn.

# WI-FI-BETJENING

## BETJENING GENNEM TUYA SMART

Download og installer Tuya smart-appen.

Brug din smartphone til at scanne QR-koden nedenfor for at downloade Tuya smart-appen.



Du kan også søge efter Tuya smart i enten Apple Store eller Google Play for at downloade og installere appen.

### Trin 1

Kør Tuya smart-appen, og registrer en ny konto, eller log på med din eksisterende konto og adgangskode. Du skal føje din Smart Fan til samme Wi-Fi-router som din telefon ved at følge nedenstående instruktioner.

### Trin 2

Åbn appen, og tryk på Tilføj enhed (Add Device) eller ikonet "+" for at tilføje en enhed. Vælg Små husholdningsapparater (Small Home Appliance) på listen over enheder, og tryk på ikonet Fan. (blæser (Wi-Fi))

### Trin 3

Sørg for, at strømmen er sluttet til den vingeløse ventilator før brug. Sæt stikket på den vingeløse ventilator i stikkontakten. Tryk derefter på tænd/slukknappen, og hold den nede i 5 sekunder. Sørg for, at din telefon er sluttet til din lokale 2,4 GHz WiFi-router. Indtast din Wi-Fi-adgangskode, og tryk på Bekræft (Confirm) for at søge på enheden.

### Trin 4

LED-displayet viser Wi-Fi-symbolet, og det blinker hurtigt. Tryk på "Bekræft indikator blinker hurtigt" ("Confirm indicator rapidly blink"). Når konfigurationen er fuldført, holder indikatoren lampen op med at blinke hurtigt.

**BEMÆRK:** Hvis den vingeløse ventilator ikke kunne oprette forbindelse, skal du kontrollere, at der ikke er noget symbolsymbol i dit Wi-Fi-navn (må kun indeholde bogstaver og tal) og din adgangskode, og prøve igen ved at gentage trin 3 og trin 4 for at konfigurere den.

### **Trin 5**

Når forbindelsen er oprettet, kan du omdøbe den vingeløse ventilator og vælge det rum (f.eks. stuen), hvor den vingeløse ventilator er placeret. Det hjælper dig med at identificere enheden, når du vil caste til den.

### **Trin 6**

Du kan trykke på tænd/sluk-ikonet (Power) for at tænde/slukke for den vingeløse ventilator. Stryg på den blå cirkel for at justere blæserhastigheden. Tryk på Svingning (Oscillate) for at justere svingningen. Tryk på Boost for at indstille vindhastigheden til maksimum. Tryk på Time for at indstille tiden til mellem 1 til 8 timer.

**SISÄLLYSLUETTELO**

Tärkeitä turvallisuusohjeita.....	68
Tuotteen kuvaus .....	70
Ennakovalmistelut .....	71
Käyttöohjeet .....	73
Kaukosäädin .....	76
Puhdistus ja kunnossapito .....	79
Wi-Fi-Käyttö .....	82

**TÄRKEITÄ TURVALLISUUSOHJEITA****VAROITUS**

Alla olevien turvallisuusohjeiden noudattaminen on tärkeää tulipalo-, sähköis-ku- ja henkilövahinkovaaran vuoksi.

Lisäksi tuotteen käytössä on noudatettava paikallisia ja kansallisia sähköjärjestelmiä koskevia määräyksiä.

1. Tuote soveltuu vain sisäkäyttöön; sitä ei saa käyttää ulkona.
2. Tuotetta saa korjata vain huoltoliikkeen henkilöstö tai muuten työhön pätevät henkilöt.
3. Ennen sähköverkkoon yhdistämistä on varmistettava, että asunnon sähköjännite vastaa tuotteelle ilmoitettua jännitettä.
4. Laitetta ei saa sijoittaa suoraan auringonpaisteeseen eikä alle 1,5 metrin päähän tulesta ja syttyivistä materiaaleista.
5. ÄLÄ KÄYTÄ tätä tuotetta syttyvien, räjähdysherkkien, kuumentuvien, vaurioituvien, värjäytyvien tai hapertuvien materiaalien lähellä. ÄLÄ KÄYTÄ tätä tuotetta tiloissa, jossa on paljon pölyä.
6. ÄLÄ KÄYTÄ tätä tuotetta riippuvien esineiden alla, mikäli ne voivat pudota. ÄLÄ KÄYTÄ tätä tuotetta tiloissa, jotka ovat herkkiä yhtäkkisille rasituksille. ÄLÄ SIJOITA tätä tuotetta epävakaaile alustalle.
7. ÄLÄ KÄYNNISTÄ/SAMMUTA tätä tuotetta pistokkeen avulla; älä irrota pistoketta johdosta vetämällä. Käynnistä ja sammuta tuote aina virtapainikkeella.
8. ÄLÄ KÄYTÄ tätä tuotetta lämpötilan säätöön ja lämmittämiseen tiloissa, joissa on eläimiä ja kasveja.
9. ÄLÄ SIJOITA mitään tuotteen ilmanoton tai -poiston eteen; muutoin tuote voi ylikuumentua.

10. ÄLÄ VIE metallilankaa tai mitään muuta esinettä tuotteen aukkoihin; sähköiskun vaara!
11. ÄLÄ KÄYTÄ tätä tuotetta, mikäli se on pudonnut tai siinä näkyy jokin merkki vaurioitumista.
12. ÄLÄ UPOTA tätä tuotetta veteen.
13. ÄLÄ KÄYTÄ tätä tuotetta suoraan pistorasian edessä tai alapuolella.
14. ÄLÄ YHDISTÄ tätä tuotetta samaan pistorasiaan muiden paljon virtaa kuluttavien laitteiden kanssa.
15. ÄLÄ VEDÄ suoraan sähköjohdosta, kun siirät tuotetta.
16. Mikäli tuote peitetään tai sijoitetaan väärin, vaarana on tulipalon syttyminen. Tämän vuoksi: ÄLÄ KÄYTÄ ohjelmoituja käynnistyslaitteita, kuten ajastinta tai vastaavaa, tämän tuotteen kanssa.
17. Kun tuote on käytössä, virtajohto on sijoitettava tuotteen rungon taakse. Rungon edessä virtajohto ylikuumentuu ja vaurioituu, jolloin vaarana ovat myös henkilövahingot.
18. Tapaturmavaaran vuoksi lapset, vanhukset ja potilaat, jotka eivät kykene huolehtimaan itsestään, saavat käyttää tätä laitetta vain aikuisen henkilön valvonnassa.
19. Mikäli tuotteeseen tulee vika, se on sammutettava ja virtajohto on irrotettava pistorasiasta välittömästi. Tuotteen saa korjata vain valmistajan huolto-osasto tai vastaavan pätevyyden omaava ammattilainen.
20. Tarkista ennen käyttöä, että virtajohto ja pistoke ovat hyvässä kunnossa. Mikäli virtajohto on vaurioitunut, sitä ei saa purkaa tai vaihtaa itse. Virtajohdon saa vaihtaa vain valmistajan huolto-osasto tai vastaavan pätevyyden omaava ammattilainen.
21. Palovammojen estämiseksi paljaan ihon EI SAA antaa koskea suoraan laitteen puhallusalueen pintoihin.
22. Tämä tuote soveltuu käyttöön vain kuivissa olosuhteissa. Sitä ei saa käyttää kylpyammeen, suihkun tai uima-altaan lähellä.
23. Pistorasia on todennäköisesti vaihdettava, mikäli sen ja pistokkeen väliin jää rako tai pistoke kuumentuu voimakkaasti. Ota yhteyttä pätevään sähköasentajaan pistorasian vaihtamista varten.
24. Tämä tuote on yhdistettävä kiinteään (seinä)pistorasiaan, josta saatava virta vastaa laitteen vaatimuksia ja alan sovellettavia määräyksiä.

# TUOTTEEN KUVAUS

## Runko

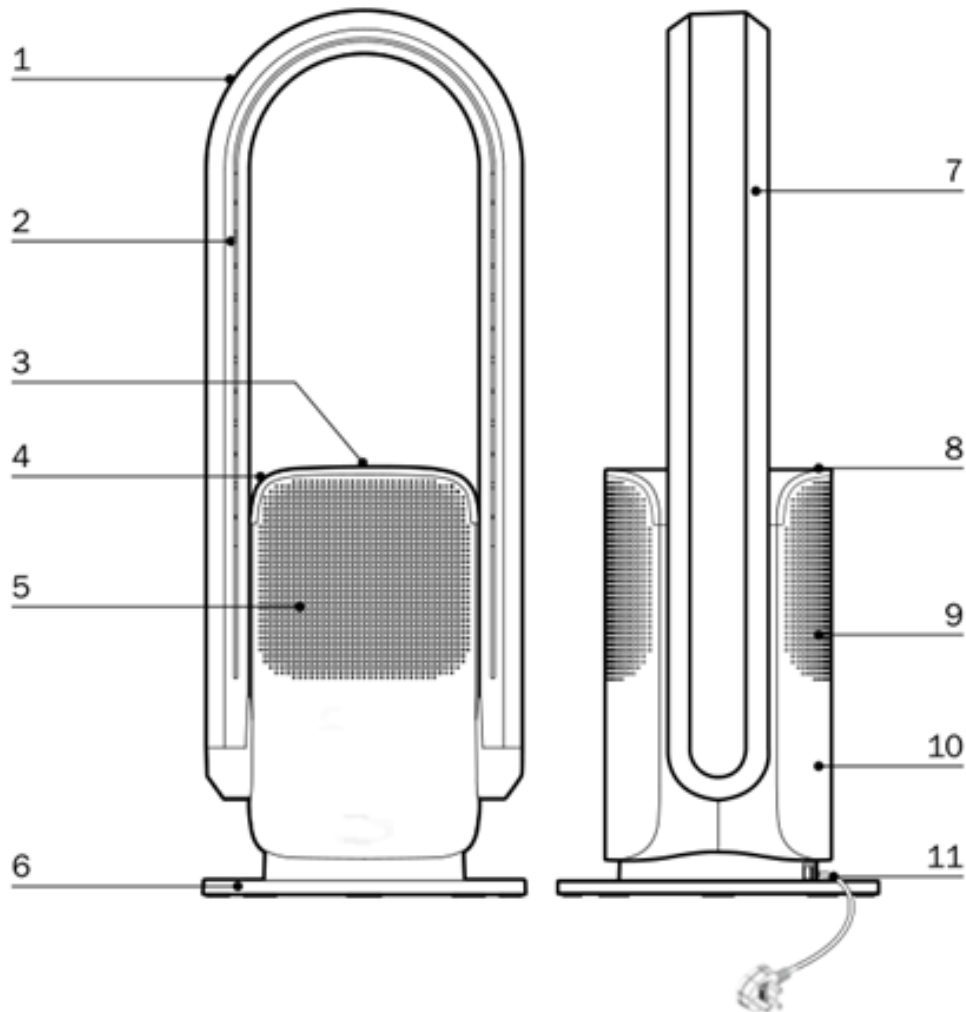

- |                 |               |                |
|-----------------|---------------|----------------|
| 1. Ilmakanava   | 5. Ilmanotto  | 9. Ilmanotto   |
| 2. Puhallusalue | 6. Pohjalevy  | 10. Runko      |
| 3. LED-näyttö   | 7. Ilmakanava | 11. Virtajohto |
| 4. Kansi        | 8. Kansi      |                |

## TEKNISET TIEDOT

Malli: 3-in-1 Tuuletin	CFK5301V
Nimellisjännite/Taajuus	220–240 V~/50–60 Hz
Nimellisteho	35 W (tuuletin)/2000 W (lämmitin)
Tuotteen koko	(K)700 (L)255 (S)255 mm
Nettopaino:	4,65 kg

Tietoja voidaan muuttaa ilman ennakoilmoitusta.

# ENNAKKOVALMISTELUT

## Sijainti

1. Sijoita tuote vaakasuoralle alustalle. Varmista, että pinta on vakaa, sillä epävakaalla (kaltevalla, pehmeällä tms.) pinnalla tuote voi kaatua. Älä käytä tuotetta kuumissa tai kosteissa olosuhteissa, kuten keittiössä tai kylpyhuoneessa.
2. Varmista, ettei mikään peitä käynnissä olevan tuotteen ilmanottoa ja puhallus- aluetta. Pidä tuote kaukana verhoista, etteivät ne estä ilmanottoa ja puhallusta ja häiritse tuotteen toimintaa.
3. ÄLÄ SIJOITA alle 1 metrin päähän puhallusalueesta mitään, mikä voi heikentää ilmanvirtausta.
4. Tuotteen suodattimen on oltava asennettuna AINA, kun tuote on käynnissä; lue suodattimen vaihtoa koskeva kohta suodattimen asennusohjeista.

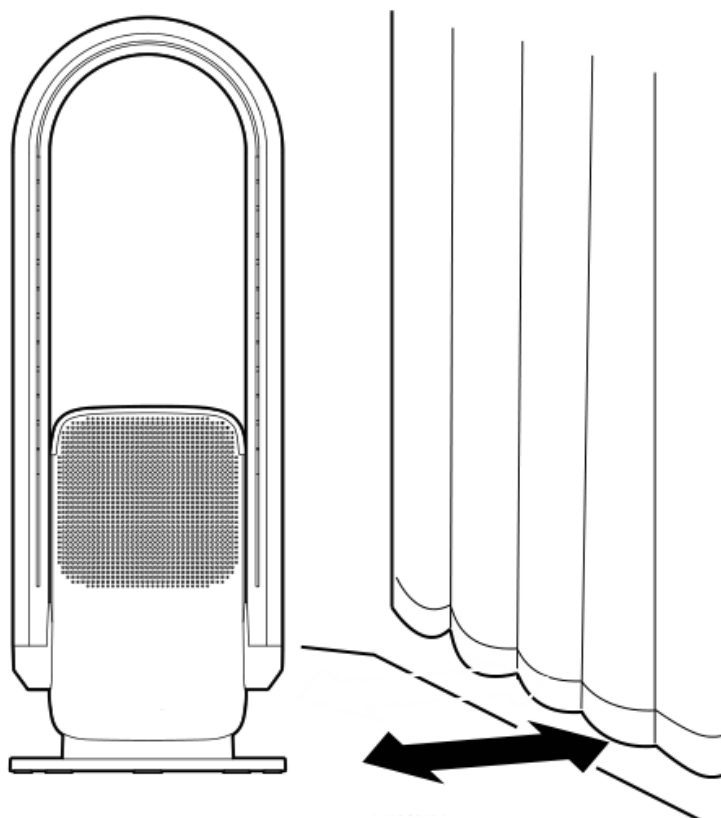

Sijoita tuote riittävän kauas verhoista

## Kaukosäädin

### Paristojen asentaminen

1. Avaa kaukosäätimen paristolokeron kansi.
2. Asenna kaksi uutta AAA-kuivaparistoa.
3. Sulje kaukosäätimen paristolokeron kansi.

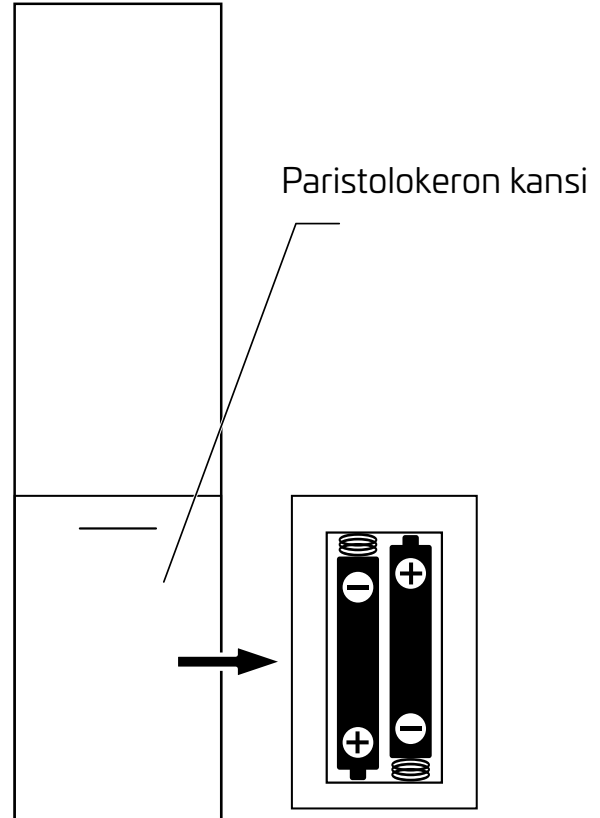

**HUOM!**



Asenna paristot oikein päin.

1. Mikäli kaukosäädintä ei aiota käyttää pitkään aikaan, paristot on otettava pois.
2. Mikäli kaukosäätimessä käytetään ei-ladattavia paristoja. ÄLÄ LATAA paristoja.
3. Kaukosäädin ja paristot eivät ole leluja. Pidä ne pois lasten ulottuvilta.

## Vianmääritys

Ongelma	Toimenpide
Tuuletin on kytketty päälle, mutta ei toimi	Onko pistoke hyvin pistorasiassa?
Kaukosäädin ei toimi	Ovatko paristot tyhjäät? Onko paristot asennettu oikein? Onko kaukosäädin suunnattu signaalin vastaanottimeen?
Tuulettimesta kuuluu epänormaalia ääntä tai puhallus on heikkoa	Tarkista ilmansuodatin; puhdista tai vaihda, mikäli se on täyttynyt pölystä.
Mikäli edellä olevat toimet eivät korjaa vikaa, ota yhteyttä asiakaspalveluun – älä yritä purkaa tai korjata laitetta itse.	



# KÄYTTÖOHJEET

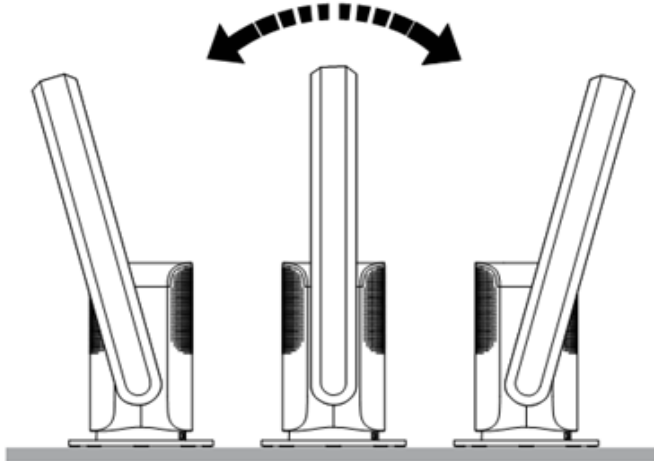

## Päärunko



### Ilmakanavan kaltevuuden asetus

Varmista, ennen kuin aloitat kaltevuuden säätämisen, että tuote on sammutettu. Pidä toisella kädellä kiinni tuotteen rungosta ja kallista ilmakanavaa 15° eteen tai taaksepäin.

### Käynnistys ja sammutus

1. Liitä virtajohto ja paina pohjalevyssä olevaa virtapainiketta; laite käynnistyy Valmius-tilaan.
2. Paina virtapainiketta ; laite antaa äänimerkin ja alkaa toimia.
3. Laite sammutetaan painamalla virtapainiketta  2 sekuntia, jolloin laite antaa kaksi äänimerkkiä ja toiminta lakkaa.



### Varoitus:

1. Lämmitys-tilassa tuotteen ilmakanava kuumentuu voimakkaasti.







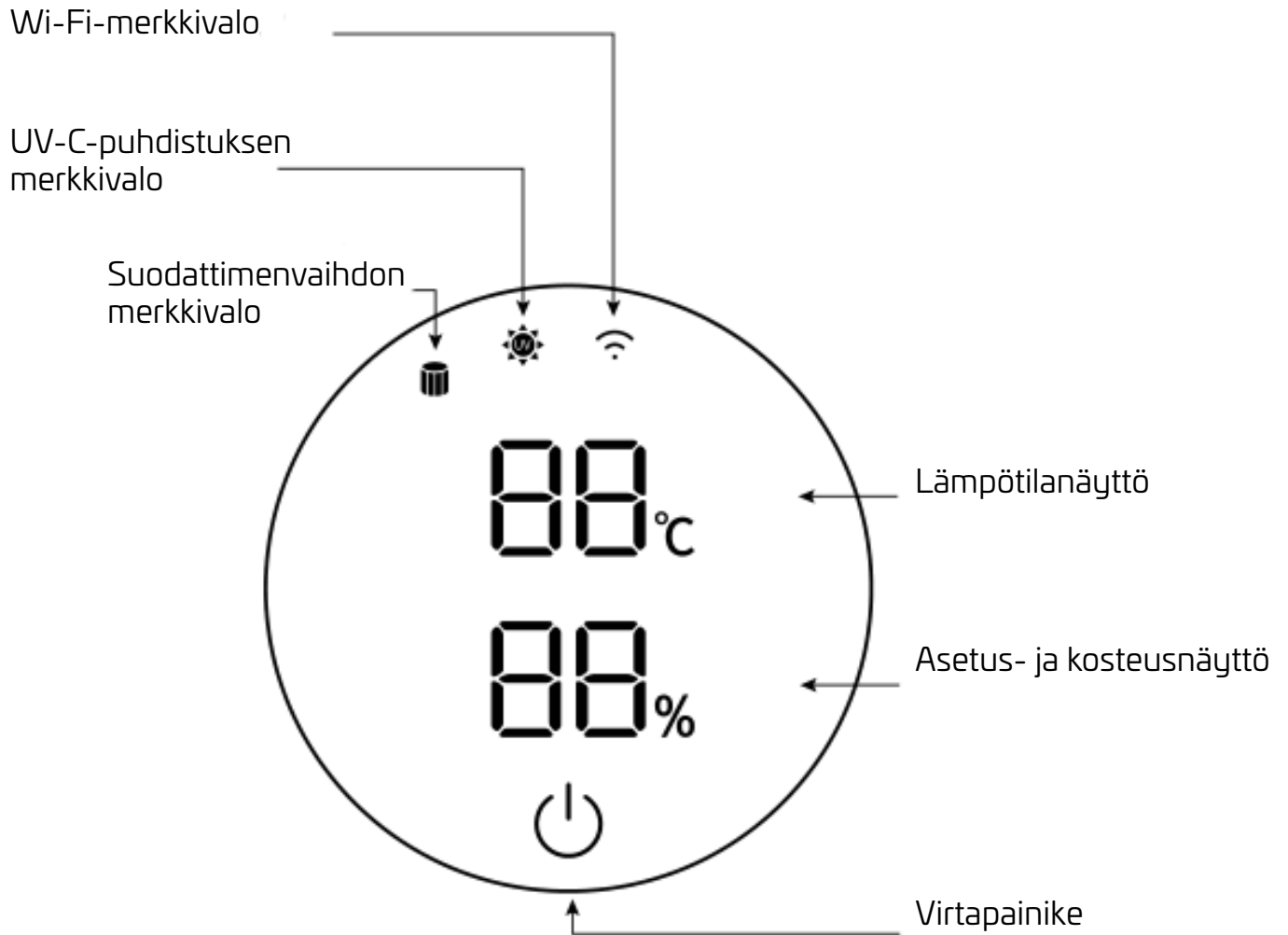









Se voi olla kosketuskuuma vielä laitteen sammuttamisen jälkeenkin. Ole varovainen.

2. Tässä tuotteessa on sisäänrakennettu ylikuumentumisanturi, joka toimii luotettavana automaattisena turvalaitteena ja katkaisee laitteesta virran, mikäli tuote kaatuu tai ylikuumentuu. Mikäli anturi laukeaa ja sammuttaa tuotteen, irrota pistoke pistorasiasta ja anna tuotteen jäähtyä.

## LED-näyttö

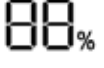

## LED-näytön merkit

Merkki	Kuvaus
	<p>Virtapainike</p> <ul style="list-style-type: none"> <li>•  -merkin painaminen käynnistää ja sammuttaa tuotteen.</li> <li>•  -merkin painaminen toistuvasti säätää puhallusnopeutta.</li> <li>•  -merkin painaminen 1 sekunnin ajan aloittaa ja lopettaa tornin kääntymisen.</li> <li>•  -merkin painaminen 2 sekunnin ajan sammuttaa tuotteen.</li> <li>•  -merkin painaminen 5 sekunnin ajan yhdistää tuotteen App Control -mobiilisovellukseen.</li> </ul>
	<p>Suodattimenvaihdon merkkivalo</p> <p>720 tunnin kokonaiskäyttötunnin jälkeen  -merkki syttyy, koska silloin on aika vaihtaa suodatinta. Kun suodatinta on vaihdettu, paina kaukosäätimen  -merkkiä 5 sekunnin ajan, jolloin  sammuu ja tuote aloittaa uuden 720 tunnin jakson.</p>
	<p>UV-C-puhdistuksen merkkivalo</p> <p>Kun desinfioiva UV-C-puhdistus on käynnistetty kaukosäätimestä,  -merkki syttyy. UV-C-puhdistus lakkaa automaattisesti 1 tunnin kuluttua.</p>
	<p>Wi-Fi-merkkivalo</p> <p>LED-näytön  -merkin toiminnolla käyttäjä voi ohjata tuotetta mobiilisovelluksella; paina  -merkkiä 5 sekunnin ajan, jolloin se alkaa vilkkua.</p> <p>Kun yhteys on luotu,  -merkki syttyy palamaan kiinteästi.</p>
	<p>Lämpötilänäyttö</p> <p>Jäähdytys-tilassa näytön väri on valkoinen, Lämmitys-tilassa se on oranssi.</p>
	<p>Asetus- ja kosteusnäyttö</p> <p>Näytössä näkyy nykyinen asetusta ja kosteustaso.</p>



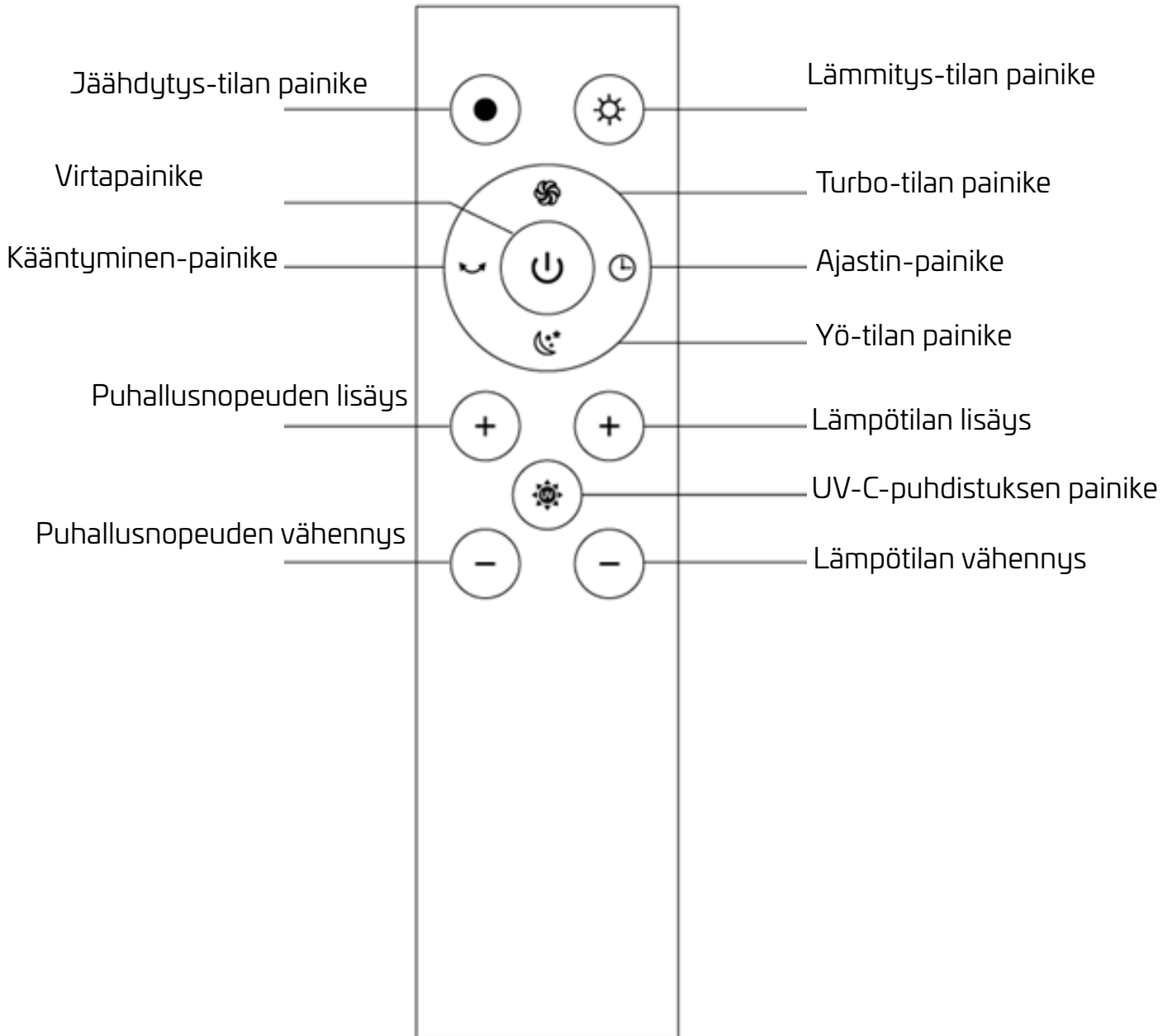







# KAUKOSÄÄDIN



## Huom!

Vahvan etäohjaussignaalin varmistamiseksi kaukosäätimellä tulee osoittaa suoraan näyttöpaneelissa olevaa signaalinvastaanotinta.

## Kaukosäätimen toiminnot

Toiminto	Painike	Laitteen kuvaus
Virtapainike		<ul style="list-style-type: none"> <li>Tuote on Valmius-tilassa: yksi painallus käynnistää tuotteen.</li> <li>Tuote on käynnissä: yksi painallus sammuttaa tuotteen ja palauttaa Valmius-tilan.</li> </ul>
UV-C-puhdistus		<ul style="list-style-type: none"> <li>Yksi painallus käynnistää desinfioivan UV-C-puhdistuksen.</li> <li>Toinen painallus päättää desinfioivan UV-C-puhdistuksen (toiminta sammuu myös itsestään 1 tunnin kuluttua).</li> </ul>
Kääntyminen		<ul style="list-style-type: none"> <li>Yksi painallus käynnistää kääntymistoiminnon, kääntymiskulma on <math>80^{\circ} \pm 5^{\circ}</math>.</li> <li>Toinen painallus päättää kääntymistoiminnon.</li> </ul>
Ajastin-tila		<ul style="list-style-type: none"> <li>Painikkeen painaminen käynnistää ajastetun sammutuksen 1–8 tunnin kuluttua. Ajan kuluttua tuote sammuu automaattisesti.</li> </ul>
Yö-tila		<ul style="list-style-type: none"> <li>Yksi painallus siirtää tuotteen Yö-tilaan. LED-näytössä näkyy "LL" ja puhallusnopeus siirtyy pienimmälle tasolle.</li> <li>Lämmitys-tilassa tämä painike ei toimi.</li> <li>Toinen painallus päättää Yö-tilan.</li> </ul>
Lämmitys-tila		<ul style="list-style-type: none"> <li>Yksi painallus käynnistää Lämmitys-tilan.</li> </ul>
		<ul style="list-style-type: none"> <li>Lämmitys-tilan lämpötilaa säädetään +/- -painikkeilla välillä 1–30 °C.</li> <li>Jäähdytys-tilassa tämä painike ei toimi.</li> </ul>
		<ul style="list-style-type: none"> <li>+ -painikkeen painaminen lisää puhallusnopeutta, -painike vähentää sitä.</li> <li>Lämmitys-tilassa on 4 puhallusnopeutta.</li> </ul>
Jäähdytys-tila		<ul style="list-style-type: none"> <li>Yksi painallus käynnistää Jäähdytys-tilan.</li> </ul>
		<ul style="list-style-type: none"> <li>+ -painikkeen painaminen lisää puhallusnopeutta, -painike vähentää sitä.</li> <li>Lämmitys-tilassa on 9 puhallusnopeutta.</li> </ul>

## Termostaatin toiminta (Lämmitys-tila)

1. Lämmitys-tilan painikkeen painallus tuo LED-näytölle ympäristön lämpötilan.
2. +/- -lämpötilapainikkeiden painaminen saa lämpötilan vilkkumaan LED-näytöllä, jolloin voit asettaa haluamasi lämpötilan välillä 1–30 °C.
3. 10 sekuntia lämpötilan asettamisen jälkeen LED-näytön vilkkuminen lakkaa ja näkyviin tulee ympäristön lämpötila.
  - Lämmitystoiminnon aktivoituminen edellyttää, että asetettu lämpötila on ympäristön lämpötilaa korkeampi.
  - Kun ympäristön lämpötila saavuttaa asetustemperatuurin, lämmitystoiminto sammuu ja puhallusnopeus laskee minimitasolle.
  - Kun ympäristön lämpötila laskee asetustemperatuurin alle, lämmitystoiminto käynnistyy uudestaan automaattisesti.

### Huom!

- Oletustemperatura on 25 °C.
- Laite toimii Lämmitys-tilassa vain 12 tunnin ajan, jonka jälkeen se sammuu automaattisesti. Käynnistä se uudelleen painamalla virtapainiketta joko laitteen rungosta tai kaukosäätimestä.

# PUHDISTUS JA KUNNOSSAPITO

## VAROITUS!

Irrota pistoke pistorasiasta ennen kaikkien huoltotoimien aloittamista.

### Suodattimen vaihtaminen

Huomaa, että tuotteen suodattimen on oltava asennettuna AINA, kun tuote on käynnissä.

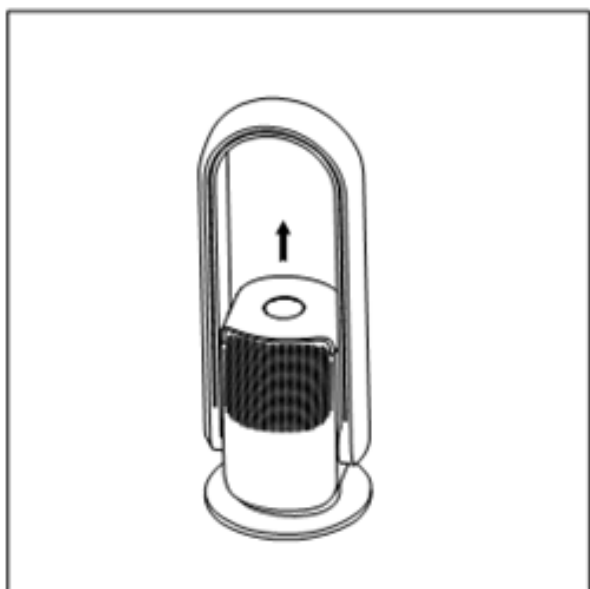

1. Nosta kansi pois.

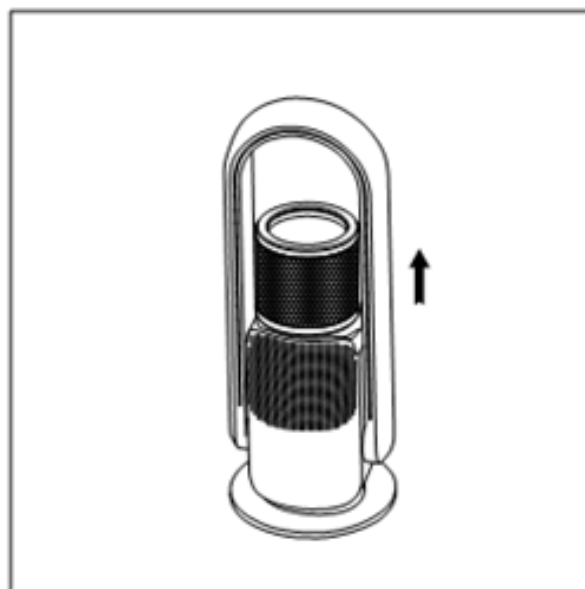

2. Nosta vanha ilmansuodatin pois.

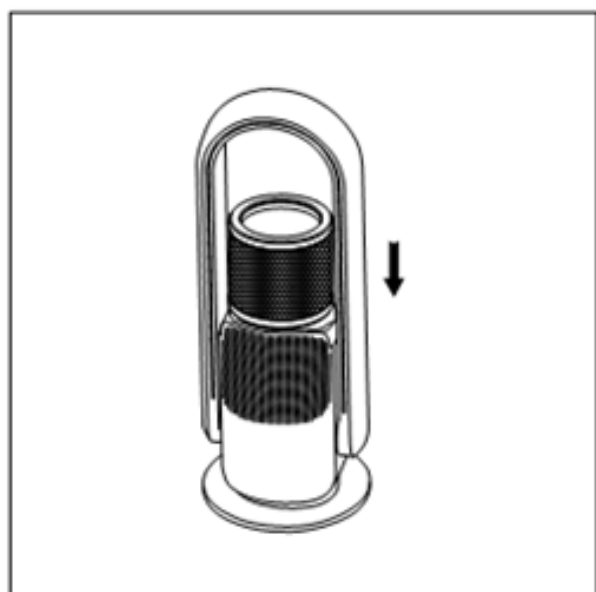

3. Asenna uusi suodatin tuotteen päärunkoon.

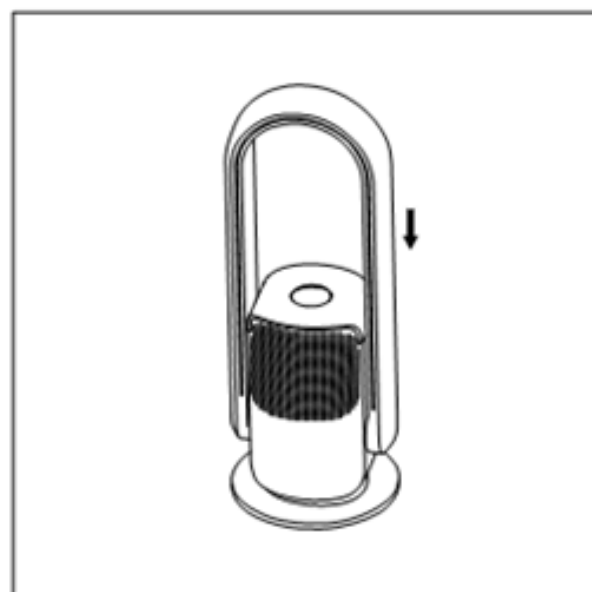

4. Laita kansi takaisin; magneetin ansiosta se napsahtaa paikalleen automaattisesti.

## Pintojen puhdistaminen

- Varo, ettet kastele tuotetta tai roiskuta vettä sen päälle, kun puhdistat pintoja. Laitteen sisälle joutunut vesi aiheuttaa toimintahäiriöitä.
- Älä käytä banaaniöljyä, bentseeniä, alkoholia, valkaisuaineita tai metalliesineitä tuotteen pintojen puhdistamiseen, sillä ne voivat vahingoittaa tai värjätä materiaalia.
- Pyyhi pinnat kevyesti pehmeällä ja kuivalla liinalla.
- Hyvin likaisen pinnan voi pyyhkiä ensin mietoon puhdistusaineeseen kastetulla, ja sen jälkeen kuivalla pehmeällä liinalla.

## Ilmanotto- ja -poistoaukot

Poista ilmanotto- ja ilmanpoistoalueille kertynyt pöly säännöllisesti pehmeällä harjalla tai pölynimurilla. Älä anna pölyn kertyä liikaa, sillä paksu pölykerros heikentää tuotteen suoritus-tehoa.

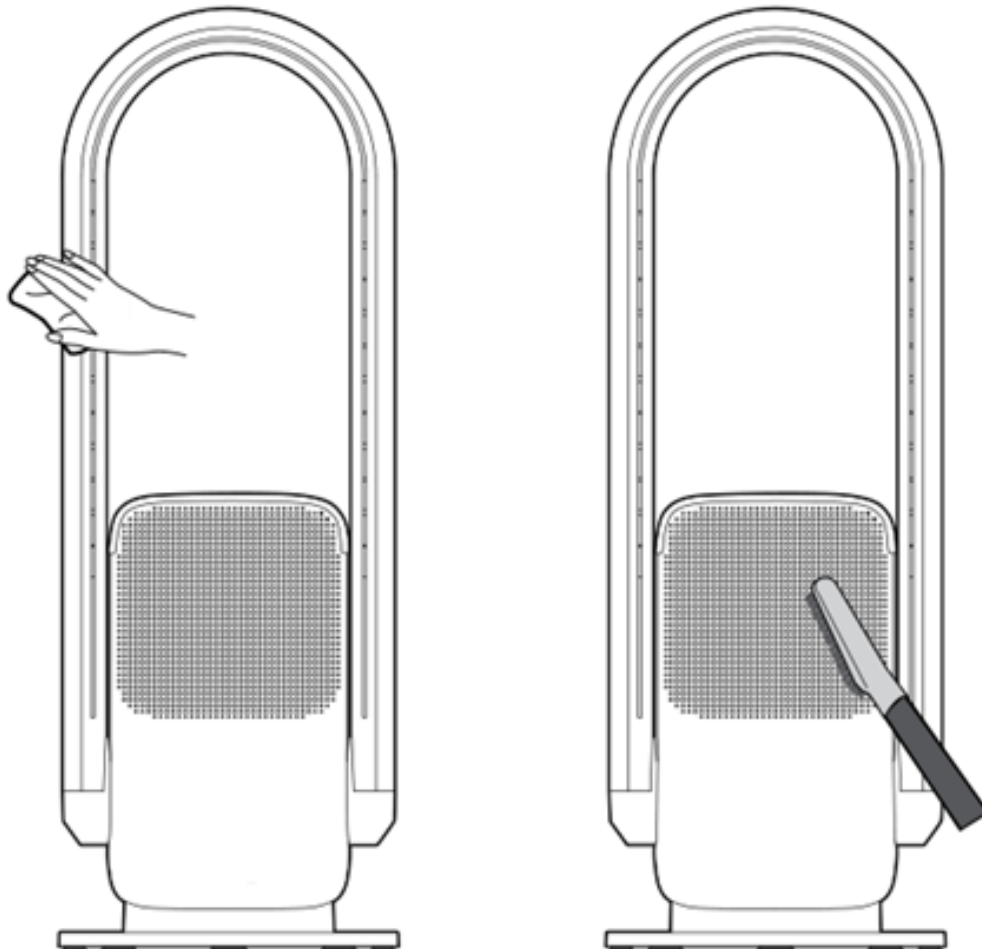



## **Kaukosäädin**

Pyyhi kaukosäätimen pinta varovasti pehmeällä kuivalla liinalla. Mikäli kaukosäädintä ei aiota käyttää pitkään aikaan, ota siitä paristot pois, jotta ne eivät tyhjenny.

## **Virtajohdon pistoke**

Puhdista pistoke pehmeällä kuivalla liinalla.

## **Säilyttäminen**

- Puhdista tuote, laita se muovipussiin ja siirrä säilytykseen.
- Valitse säilytyspaikka, jossa ei esiinny tärinöitä eikä ole muita jäähdyttäviä tai lämmittäviä sähkölaitteita.
- Älä sijoita tuotetta suoraan auringonpaisteeseen tai kuumaan ja kosteaan tilaan.
- Pidä tuote pois pienten lasten ulottuvilta.

# WI-FI-KÄYTTÖ

## KÄYTTÄMINEN TUYA SMART -SOVELLUKSELLE

Lataa ja asenna Tuya smart -mobiilisovellus.

Lataa Tuya smart -sovellus skannaamalla alla oleva QR-koodi älypuhelimellasi.

Voit myös etsiä ja ladata Tuya smart -sovelluksen joko Apple Storesta tai Google Playsta.



### Vaihe 1

Käynnistä Tuya smart -sovellus ja rekisteröi uusi tili tai kirjaudu tilillesi salasanan avulla. Lisää uusi Smart Fan -älytuuletin puhelimesi käyttämään WiFi-reitittimeen seuraavien ohjeiden avulla.

### Vaihe 2

Avaa sovellus ja lisää laite napauttamalla Add Device (Lisää laite) tai "+". Valitse laiteluettelosta "Small Home Appliance" (Kodin pienlaitteet) ja napauta "Fan"-kuvaketta (Tuuletin (Wi-Fi)).

### Vaihe 3

Varmista ennen käynnistämistä, että lavaton tuuletin on kytketty virtalähteeseen. Yhdistä lavattoman tuulettimen pistoke pistorasiaan. Paina sen jälkeen virtapainiketta 5 sekuntia. Varmista, että puhelimesi on yhteydessä paikalliseen 2,4 GHz:n Wi-Fi-reitittimeen. Kirjota Wi-Fi-salasana ja aloita laitehaku napauttamalla "Confirm" (Vahvista).

### Vaihe 4

LED-näytön Wi-Fi-symboli alkaa vilkkua nopeasti. Napauta "confirm indicator rapidly blink" (vahvista nopeasti vilkkuva merkkivalo). Kun määrittäminen on tehty, merkkivalo lakkaa vilkkumasta nopeasti.

**HUOM!** Mikäli lavattoman tuulettimen yhteys ei muodostu, varmista, ettei Wi-Fi-nimessä ja salasanassa ole erikoismerkkejä (vain kirjaimet ja numerot ovat sallittuja), ja yritä uudelleen toistamalla vaiheet 3 ja 4.

**Vaihe 5**

Kun yhteys on muodostettu, voit vaihtaa lavattoman tuulettimen nimen ja asettaa huoneen, "Room", jossa tuuletin on (esim. "Living Room", olohuone). Se auttaa tunnistamaan laitteen tarvittaessa.

**Vaihe 6**

Voit sammuttaa lavattoman tuulettimen napauttamalla "Power"-kuvaketta (Virta). Puhallusnopeutta säädetään sinistä ympyrää pyyhkäisemällä. Kääntymistä ohjataan napauttamalla "Oscillate". "Boost" (Lisäteho) nostaa puhallusnopeuden maksimiin. "Time"-kohdassa (Aika) tuulettimen voi käynnistää 1–8 tunniksi.

**INNIHALD**

Mikilvægar öryggisupplýsingar.....	84
Vörulýsing.....	86
Að hefjast handa.....	87
Notkunarleiðbeiningar .....	89
Fjarstýring.....	92
Þrif og viðhald .....	95
WI-FI stjórnun .....	98

**MIKILVÆGAR ÖRYGGISUPPLÝSINGAR!****⚠ VIÐVÖRUN**

Fram fylgja þarf öryggisleiðbeiningunum hér að neðan til að forðast eldsvoða, rafhögg og meiðsli.

Að öðru leyti ber að fara að reglum í landi og héraði um meðferð rafmagns.

1. Vara þessa er einungis ætluð til notkunar innanhúss og hana ætti ekki að nota utanhúss.
2. Ófaglært fólk eða viðgerðarmenn án tilskilinna heimilda mega ekki gera við eða breyta tækinu á eigin vegum.
3. Áður en tækinu er stungið í samband skal kanna hvort málsþenna þess samræmist spennu í rafkerfi heimilisins.
4. Tækið skal látið standa að lágmarki 1,5 metra frá eldi eða eldfimum efnum og þar sem það fær ekki á sig beina sólargeisla.
5. EKKI nota tækið nálægt eldfimum eða sprengifimum hlutum og þar sem hitagjafar geta aflagað það, upplitað eða skemmt. EKKI nota tækið þar sem mikið ryk er.
6. EKKI nota tækið undir hangandi hlutum sem eiga það til að falla. EKKI nota tækið þar sem hætta er á árekstrum. EKKI láta tækið standa á óstöðugu undirlagi.
7. EKKI kveikja eða slökkva á tækinu með því að tengja eða aftengja rafmagnsklóna. Kveiktu alltaf og slökktu á tækinu með ON/OFF (Á/AF) hnappi þess.
8. EKKI nota tækið sem hitastilli og hitunarbúnað fyrir dýr og jurtir.
9. EKKI setja neitt inn yfir loftgöt tækisins, annars gæti það ofhitnað.

10. EKKI setja vír eða neitt annað framandi inn í neitt gatanna á tækinu til að komast hjá rafhöggi.
11. EKKI nota tækið ef það hefur oltið eða sýnir einhver ummerki um skemmdir.
12. EKKI dúfa tækinu ofan í vatn.
13. EKKI nota tækið þar sem það er andspænis eða beint undir rafmagnsinnstungu.
14. EKKI tengja annað aflfrekt tæki við sömu innstunguna.
15. EKKI toga í rafmagnsleiðsluna til þess að færa tækið.
16. Sé breitt yfir tækið eða það rangt staðsett getur orðið hættu á eldsvoða. Þess vegna má EKKI nota sjálfvirkan forritanlegan ræsibúnað, tímastilli eða annan áþekkan búnað með þessu tæki.
17. Þegar tækið er í notkun ætti að hafa rafmagnsleiðsluna á bak við hús þess. Sé leiðslan höfð fyrir framan tækið gæti hún ofhitnað og skemmst eða jafnvel valdið slysi.
18. Börn, eldra fólk eða sjúklingar sem ekki geta annast um sjálfa sig ættu einungis að nota tækið undir eftirliti fullorðinna til að koma í veg fyrir slys.
19. Bili tækið skaltu vinsamlegast slökkva á því og aftengja frá rafmagni án tafar. Aðeins viðhaldsdeild framleiðanda eða annað sambærilega fagmenntað fólk má gera við tæki þetta.
20. Ástandsskoðu rafmagnsleiðsluna og klóna fyrir notkun. Sé leiðslan sködduð má notandi hvorki taka hana af né skipta um. Aðeins viðhaldsdeild framleiðanda eða annað sambærilega fagmenntað fólk má skipta um rafmagnsleiðsluna.
21. Gættu þess að láta EKKI bera húð komast í beina snertingu við yfirborðsfleti loftúttaks til þess að forðast brunasár af völdum tækisins.
22. Vara þessi hentar aðeins til notkunar í þurru umhverfi. Ekki nota hana nálægt baðkari, úðastút eða sundlaug.
23. Ef bil hefur myndast á milli klóar og innstungu eða klóin verður mjög heit gæti orðið nauðsynlegt að endurnýja innstunguna. Leitaðu til rafvirkja um skipti á innstungu.
24. Tækið skal tengja við innstungu í vegg sem skilar tilskyldu málafli og uppfyllir allar gildandi kröfur í greininni.

# VÖRULÝSING

## Hús

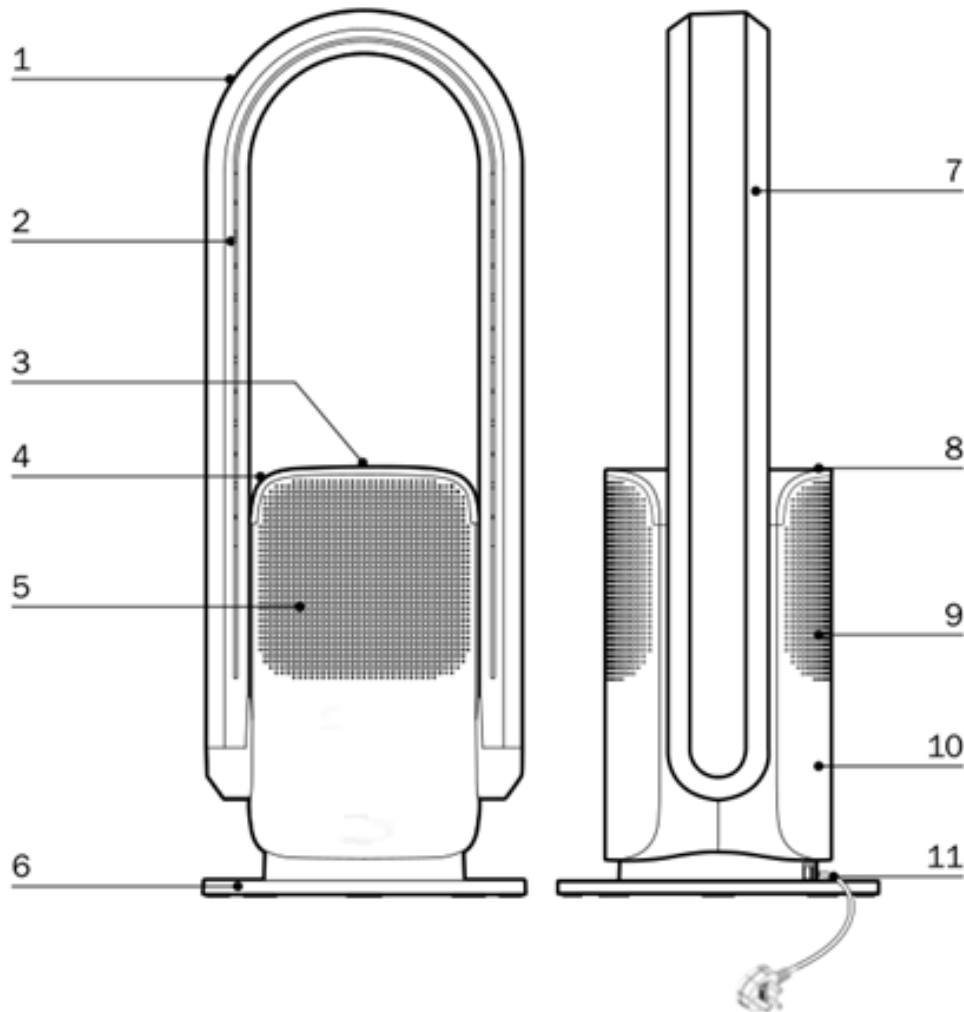

- |              |               |                     |
|--------------|---------------|---------------------|
| 1. Loftrás   | 5. Loftinntak | 9. Loftinntak       |
| 2. Loftúttak | 6. Undirstaða | 10. Hús             |
| 3. LED-skjár | 7. Loftrás    | 11. Rafmagnsleiðsla |
| 4. Topplök   | 8. Topplök    |                     |

## TÆKNILÝSINGAR

Gerð 3-í-1 Vifta	CFK5301V
Málpenna/tíðni	220-240 V~ / 50-60 Hz
Málafli	35 W (vifta) / 2000 W (hitari)
Málstærðir	(H)700 (B)255 (D)255 mm
Nettó þyngd	4,65 kg

Tæknilýsingar geta tekið breytingum án fyrirvara.

# AÐ HEFJAST HANDA

## Staður

1. Stilltu tækinu vinsamlegast upp á sléttum yfirborðsfleti. Ekki láta tækið standa á óstöðugum fleti (t.d. hallandi eða mjúkum) svo það velti ekki. Ekki nota tækið á heitum og rökum stöðum (svo sem í baðherbergi eða eldhúsi).
2. Gættu þess að loka ekki fyrir loftinn- og úttök á meðan tækið er í notkun. Haltu tækinu fjarri öllum gluggatjöldum svo þau nái ekki að loka fyrir inn- og úttök lofts og hindri eðlilega virkni þess.
3. EKKI hafa neitt nær en 1 metra fyrir framan loftúttakið til að tryggja að ekki dragi úr loftflæði.
4. Tækið þarf ALLTAF að vera búið síu við notkun, sjá kafla um síuskipti í upplýsingum um ísetningu síu.

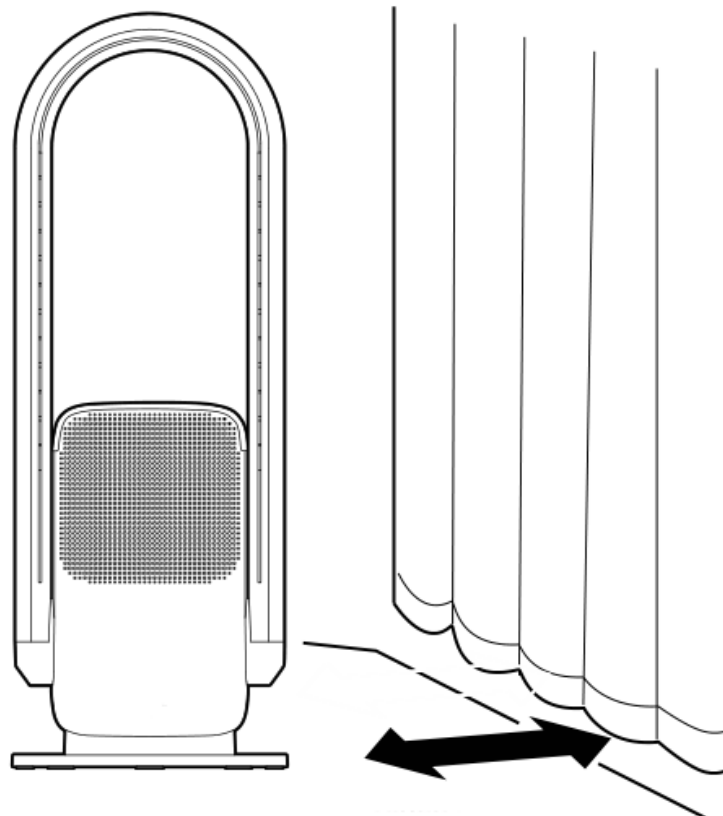

Haltu tækinu fjarri gluggatjöldum

## IS

**Fjarstýring**

Rafhlaða sett í

1. Opnaðu rafhlöðulokið á fjarstýringunni.
2. Settu í hana tvær nýjar AAA þurrrafhloður.
3. Lokaðu rafhlöðuloki fjarstýringarinnar.

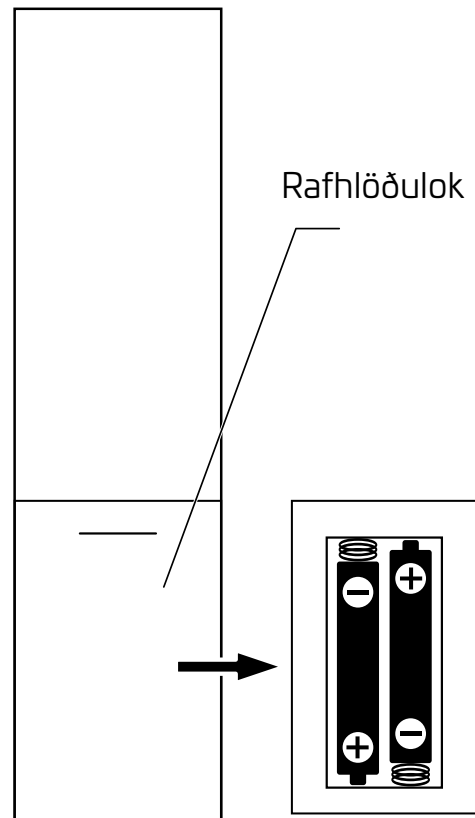

**Varúð:**



Gættu þess að setja rafhlöður rétt í

1. Best er að fjarlægja rafhlöður úr fjarstýringunni, sé hún ekki í notkun um lengri hríð.
2. Séu einnota rafhlöður notaðar. EKKI reyna að endurhlaða rafhlöðurnar.
3. Fjarstýring og rafhlöður eru ekki leikföng. Geymist þar sem börn ná ekki til.

**Úrræðaleit**

<b>Vandamál</b>	<b>Athugaðu</b>
Viftan er í sambandi en virkar ekki	Er klóin nógu vel tengd við innstunguna?
Fjarstýringin virkar ekki	Er rafhlaðan tæmd? Er rafhlaðan rétt sett í? Er bein lína á milli fjarstýringar og móttakara?
Hávaði í viftu eða lítið loftflæði	Athugaðu loftsíuna, sé hún full af ryki þarf að hreinsa hana eða skipta um.
Ef lausn fæst ekki með einhverjum ofangreindra skrefa skaltu hafa samband við þjónustuverið, ekki reyna að taka tækið í sundur eða gera við það upp á eigin spýtur.	



# NOTKUNARLEIÐBEININGAR

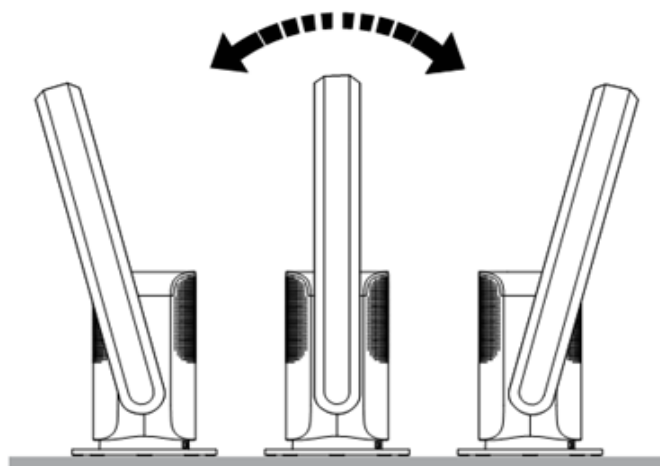

## Húsið



### Að stilla horn loftrásar

Gættu þess að slökkt sé á tækinu áður en þú breytir horni loftrásar. Haltu um húsið með annarri hendi og stilltu loftrásina um 15° fram eða aftur.

Að stilla á ON og OFF

1. Tengdu tækið við rafmagn og þrýstu á aflhnappinn á fætinum til að stilla á biðstöðu.
2. Þrýstu á On/Off , hljóðmerki heyrir og tækið fer í gang.
3. Slökktu á tækinu með því að þrýsta á On/Off  í 2 sekúndur, tvö hljóðmerki heyrast og tækið stöðvast.

### Varúð:



1. Þegar tækið er stillt á Warm (hitun) hitnar loftrásin.

Tækið geti verið of heitt til að snerta þótt búið sé að slökkva á því. Farðu vinsamlegast varlega.

2. Tækið er búið innbyggðum skynjara með ofhitunarvörn sem aftengir það rafmagn og slekkur örugglega og sjálfvirktt á því ef tækið veltur fyrir slysi eða ofhitnar. Ef þessi skynjari virkjast og tækið stöðvast, skal taka það úr sambandi við rafmagn og láta það kólna.

## LED-skjár







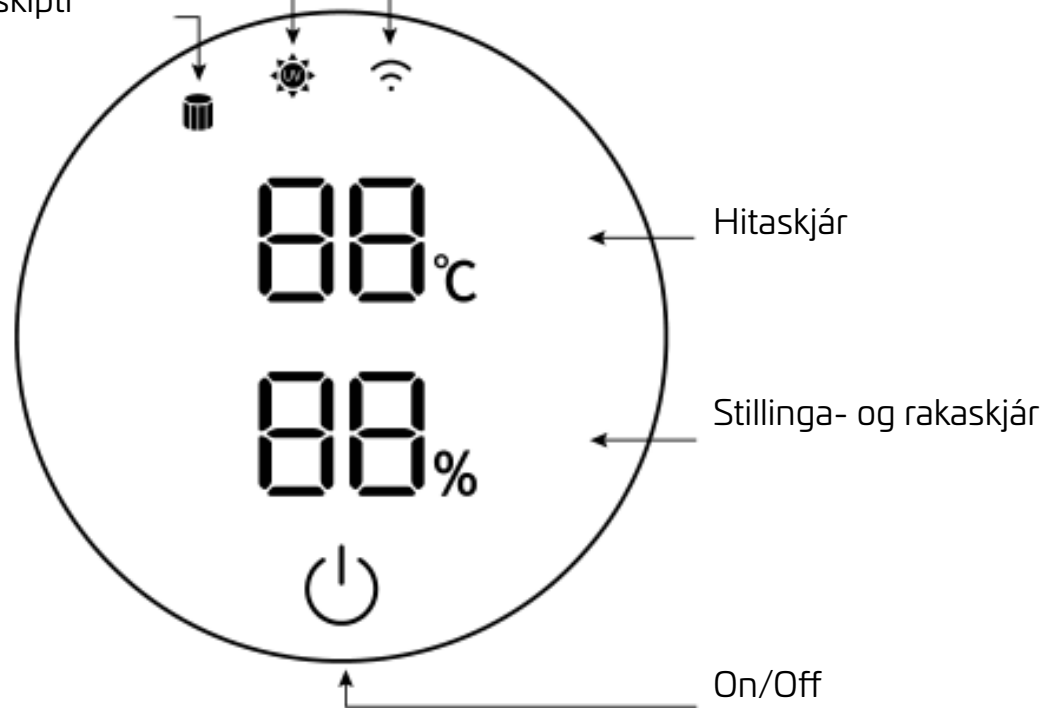











Wi-Fi gátljós

Útfjólublá UV-C sóttþreinsun  
Gátljós

Gátljós um síuskipti



## LED-skjátákn

Tákn	Lýsing
	<p>On/Off hnappur</p> <ul style="list-style-type: none"> <li>• Þrýstu á  til að kveikja eða slökkva á tækinu.</li> <li>• Þrýstu á  endurtekið til að stilla loftmagn.</li> <li>• Þrýstu á  og haltu niðri í 1 sekúndu til að kveikja eða slökkva á snúningi.</li> <li>• Þrýstu á  og haltu niðri í 2 sekúndur til að slökkva á tækinu.</li> <li>• Þrýstu á  í 5 sekúndur til að tengja tækið við stýriapp í snjallsíma.</li> </ul>
	<p>Gátljós um síuskipti</p> <p>Eftir samtals um 720 klukkustunda notkun kviknar á  til að gefa til kynna að skipta þurfi um síu. Þegar skipt hefur verið um síu er þrýst á  á fjarstýringunni í 5 sekúndur,  slokknar og nýtt 720 klukkustunda tímabil hefst í tækinu.</p>
	<p>Gátljós útfjólublárrar UV-C sótthreinsunar</p> <p>Þegar útfjólublá UV-C sótthreinsun hefur verið ræst á fjarstýringunni lýsist  upp. Útfjólublá UV-C sótthreinsun stöðvast sjálfkrafa eftir 1 klukkustund.</p>
	<p>Wi-Fi gátljós</p> <p>Þrýstu á  á LED-skjánum í 5 sekúndur og  fer að blikka, notandinn getur þá stýrt tækinu með snjallsímaappinu.</p> <p>Þegar tekist hefur að tengja tækið appinu lýsist  upp.</p>
	<p>Hitaskjár</p> <p>Í kælistillingu verður skjárinn hvítur, í hitastillingu verður hann appelsínugulur.</p>
	<p>Stillinga- og rakaskjár</p> <p>Hér birtist gildandi stilling og rakastig.</p>



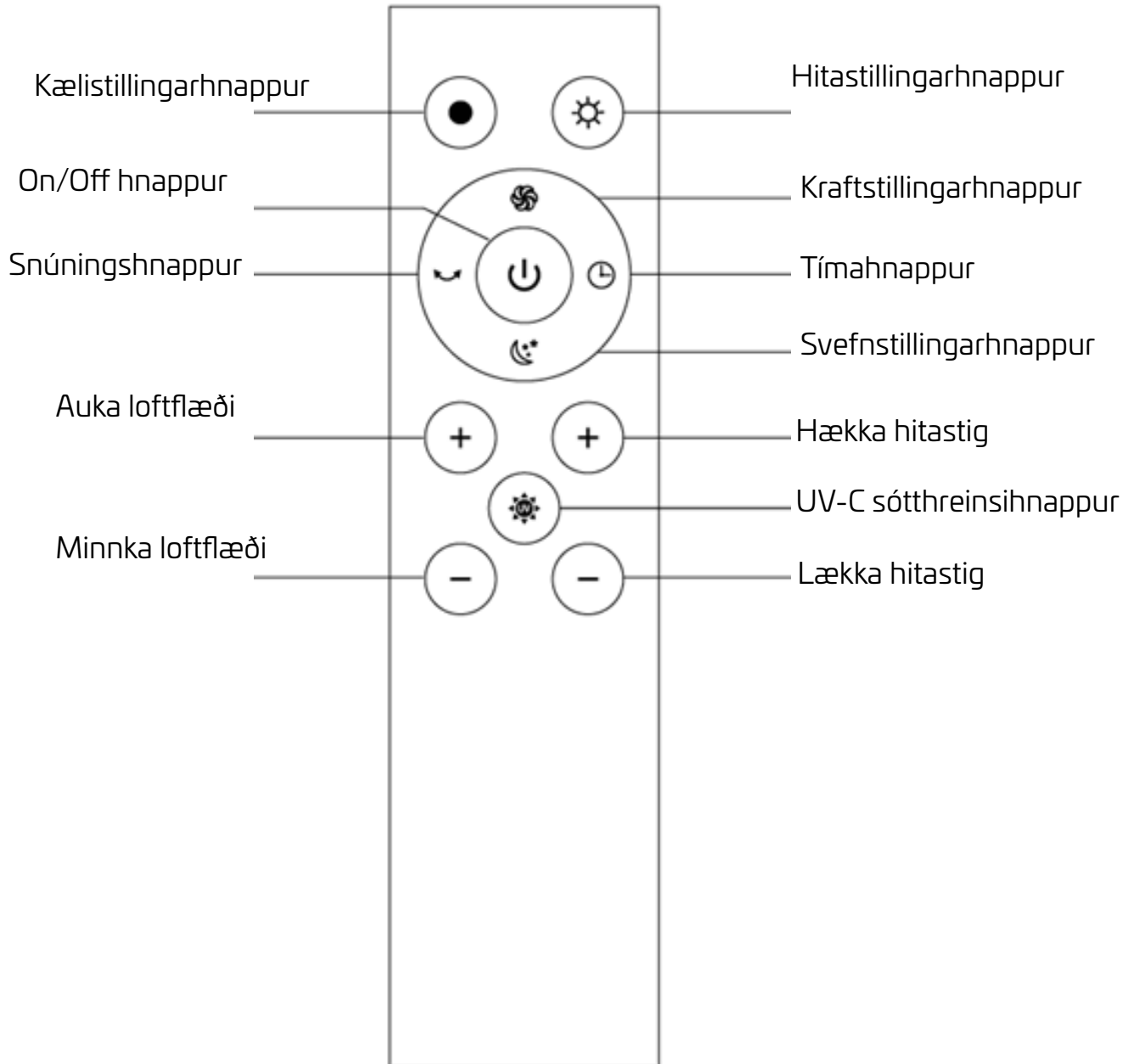















# FJARSTÝRING



## Athugasemd:

Beina ætti fjarstýringunni beint að tákni móttöku fjarstýringar á LED-skjánum til að fá sem best merki frá henni.

## Virgni fjarstýringar

Staða	Hnappur	Lýsing
On/Off		<ul style="list-style-type: none"> <li>• Sé tækið í biðstöðu er þrúst á hann einu sinni til að ræsa það.</li> <li>• Sé tækið í gangi er þrúst einu sinni á hann, þá slekkur tækið á sér og fer aftur í biðstöðu.</li> </ul>
Útfjólublá UV-C sóttþreinsun		<ul style="list-style-type: none"> <li>• Þrústu einu sinni til að ræsa útfjólubláa UV-C sóttþreinsun.</li> <li>• Þrústu á ný til að stöðva útfjólubláa UV-C sóttþreinsun (annars stöðvast sóttþreinsunin sjálfkrafa eftir 1 klst).</li> </ul>
Snúningur		<ul style="list-style-type: none"> <li>• Þrústu einu sinni til að ræsa snúning viftunnar, snúningshornið er <math>80^\circ \pm 5^\circ</math>.</li> <li>• Þrústu á ný til að slökkva á snúningnum.</li> </ul>
Tímastilling		<ul style="list-style-type: none"> <li>• Þrústu á þennan hnapp til að setja á niðurtalningu að því að viftan slökkvi á sér (1-8 klst). Þegar niðurtalningunni lýkur stöðvast tækið sjálfkrafa.</li> </ul>
Svefnstilling		<ul style="list-style-type: none"> <li>• Þrústu á einu sinni til að fara í svefnstillingarham. LED-skjárin sýni „LL“ og loftflæði fer á lágsta stig.</li> <li>• Þessi takki er óvirkur í hitastillingu.</li> <li>• Þrústu á að nýju til að fara úr svefnstillingarham</li> </ul>
Hitastilling		<ul style="list-style-type: none"> <li>• Þrústu á einu sinni til að víxla í hitastillingu.</li> </ul>
	  	<ul style="list-style-type: none"> <li>• Í hitastillingu þrústirðu á +/- til að stilla hita á bilinu 1 til 30°C.</li> <li>• Þessi takki er óvirkur í kælistillingu.</li> </ul>
	  	<ul style="list-style-type: none"> <li>• Þrústu á + til að auka loftflæði en - til að draga úr því.</li> <li>• Hitastillingin hefur 4 loftflæðistig.</li> </ul>
Kælistilling		<ul style="list-style-type: none"> <li>• Þrústu á einu sinni til að víxla í kælistillingu.</li> </ul>
	  	<ul style="list-style-type: none"> <li>• Þrústu á + til að auka loftflæði en - til að draga úr því.</li> <li>• Kælistillingin hefur 9 loftflæðistig.</li> </ul>
	  	

## **Virgni hitastillis (hitastilling)**

1. Þrýstu á hitastillingarhnappinn og LED-skjárinn sýnir hitastig umhverfis.
2. Þrýstu á +/- hitastigshnappinn, hitatáknid á LED-skjánum blikkar og notandi getur stillt það hitastig sem óskað er eftir (1–30°C).
3. 10 sekúndum eftir að stillt hefur verið á valið hitastig hættir LED-skjárinn að blikka og sýnir umhverfishitastigið.
  - Valið hitastig ætti að vera hærra en umhverfishitinn svo hitarinn fari í gang.
  - Þegar umhverfishitinn nær völdu hitastigi hættir tækið að hita og loftblástur fer í lágmarksstillingu.
  - Þegar umhverfishitinn fer undir valið hitastig fer hitarinn aftur sjálfkrafa í gang.

### **Athugasemd:**

- Sjálfvalið hitastig er 25°C.
- Tækið gengur að hámarki 12 klukkustundir í hitastillingu, síðan slekkur það sjálfkrafa á sér. Endurræstu tækið með því að þrýsta á On/Off hnappinn á húsinu eða fjarstýringunni.

## ÞRIF OG VIÐHALD

### ⚠ VIÐVÖRUN!

Taktu tækið úr sambandi við rafmagn áður en viðhald fer fram.

### Að skipta um síu

Athugaðu að ALLTAF skal vera sía í tækinu þegar það er í gangi.

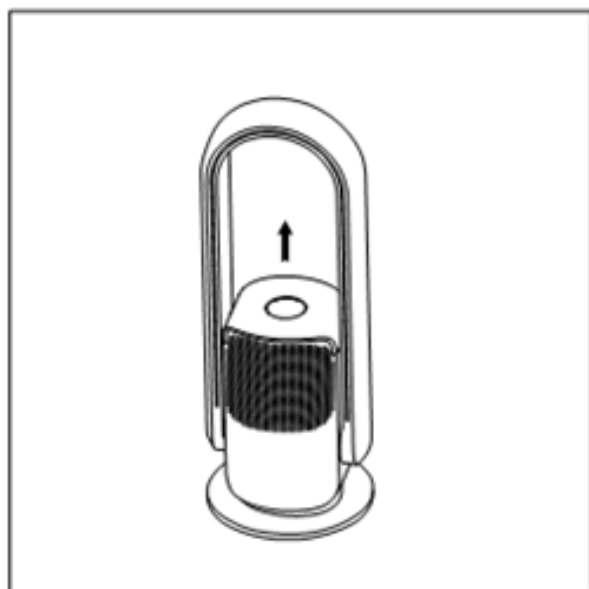

1. Lyfti topplokinu.

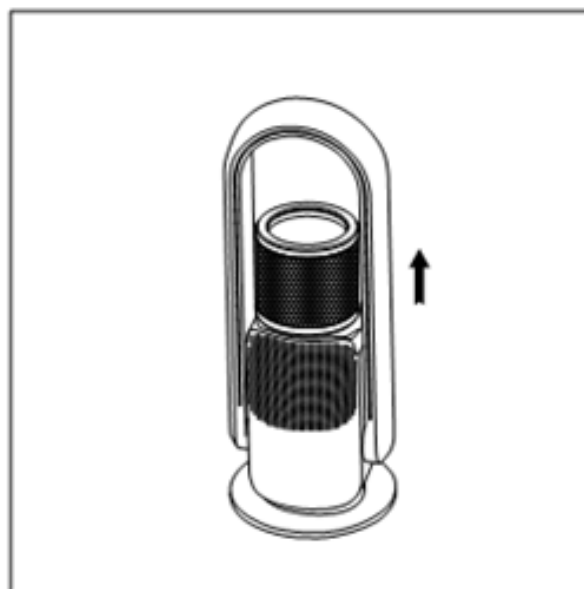

2. Taktu gömlu síuna út.

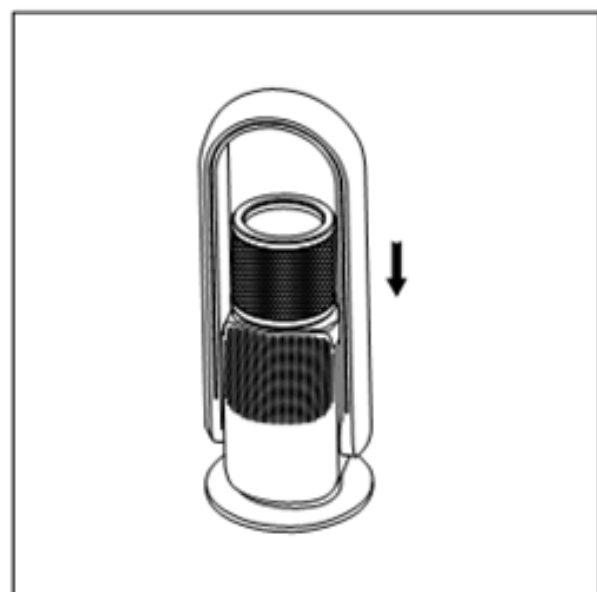

3. Settu nýja síu inn í húsið.

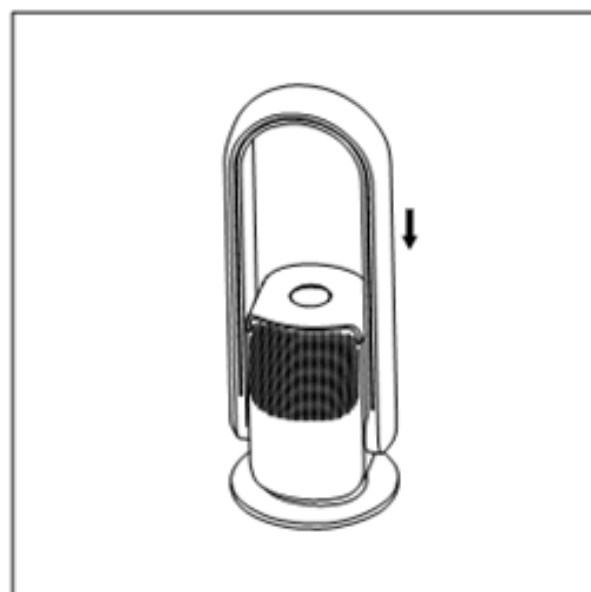

4. Komdu topplokinu fyrir á ný, segullokið smellur sjálfkrafa á sinn stað.

## Að þrifa yfirborðsfleti

- Þegar tækið er þrifið má hvorki bleyta það né skvetta á það vatni svo vatn berist ekki inn í það og skaði virknina.
- Hvorki má nota bananaolíu, bensen, alkóhól, klór né málmhluti til að strjúka af tækinu, það getur valdið tjóni á yfirborði þess eða upplitað það.
- Notaðu mjúkan þurran klút til að strjúka varlega af yfirborði tækisins.
- Sé yfirborðið mjög óhreint má nota mjúkan klút og þynnt milt hreinsiefni til að þrifa það, svo er strokið yfir með mjúkum þurrum klút.

## Loftinntak og loftúttak

Notaðu mjúkan bursta eða ryksugu til að þrifa reglubundið allt ryk sem safnast hefur saman í loftinntakinu eða -úttakinu. Ryk má ekki safnast upp, of mikið af því kemur niður á skilvirkni tækisins.

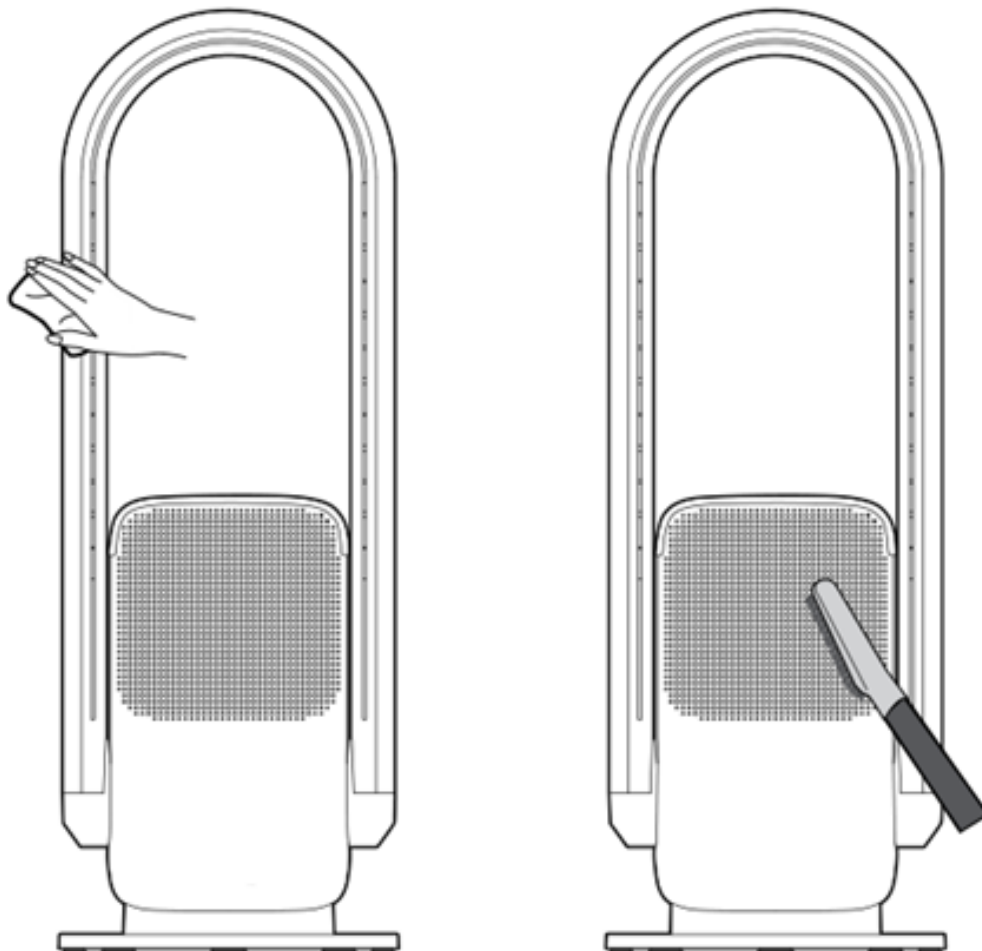



## Fjarstýring

Strjúktu varlega af yfirborði fjarstýringarinnar með mjúkum þurrum klút. Fjarlægja ætti rafhlöður úr fjarstýringunni svo þær tæmist ekki, sé hún ekki í notkun um lengri hríð.

## Rafmagnskló

Notaðu mjúkan þurran klút til að þrifa rafmagnsklóna.

## Geymsla

- Þegar tækið hefur verið þrifið er það látið í plastpoka og sett í geymslu.
- Ekki geyma viftuna þar sem hætta er á titringi eða nálægt öðrum raftækjum með kæli- eða hitabúnaði.
- Forðastu að láta tækið standa þar sem sól skín á það eða í heitu og röku umhverfi.
- Geyma skal tækið þar sem ung börn ná ekki til.

# WI-FI STJÓRNUN

## STJÓRNUN MEÐ TUYA SMART

Sæktu og settu upp Tuya smart Appið.

Notaðu snjallsíma til að skanna QR-kóðann hér að neðan til að sækja Tuya smart Appið.

Eða leitaðu að Tuya smart í annað hvort Apple Store eða Google Play til að sækja appið og setja það upp.



### Þrep 1

Keyrðu Tuya smart Appið og skráðu nýjan reikning eða skráðu þig inn með gildandi reikningi og lykilorði. Þú þarft að tengja Smart Fan við sama beini og símann samkvæmt eftirfandi leiðbeiningum.

### Þrep 2

Opnaðu appið og smelltu á Add Device eða „+“ táknið til að bæta við tæki. Veldu Lítið heimilistæki af lista yfir tæki og smelltu á viftutáknið. (vifta (Wi-Fi))

### Þrep 3

Gættu þess að spaðalaus viftan sé tengd rafmagni fyrir notkun. Tengdu spaðalaus viftuna við rafmagnsinnstungu. Þrýstu svo á aflhnappinn og haltu honum niðri í 5 sekúndur. Gættu þess að síminn sé tengdur 2,4 GHz Wi-Fi staðarbeini. Sláðu inn lykilorðið og smelltu á Confirm til að leita að tækinu.

### Þrep 4

LED-skjárinn sýnir Wi-Fi-táknið sem blikkar hratt. Smelltu á „confirm indicator rapidly blink“ (staðfesta að gátljós blikkar hratt). Þegar samstillingu er lokið hæt-tir gátljósið að blikka hratt.

**ATHS:** Hafi spaðalaus viftunni ekki tekist að ná sambandi skaltu ganga úr skugga um að ekkert sértákn sé í Wi-Fi heitinu (bara bókstafir og tölustafir) eða lykilorðinu og reyndu á ný með því að endurtaka þrep 3 og 4 til að setja tækið upp.

**Þrep 5**

Þegar tengingu er lokið er hægt að gefa spaðalausú viftunni nýtt nafn og velja herbergið (t.d. Stofan) þar sem tækið er. Það auðveldar þér að þekkja tækið þegar þú vilt kasta í það.

**Þrep 6**

Hægt er að smella á aftáknið til að kveikja/slökkva á spaðalausú viftunni. Svæpaðu bláa hringinn til að stilla hraðann. Smelltu á Sveifla til að stilla sveifluna. Smelltu á Styrkja til að stilla á hámarks blástur. Smelltu á Tími til að stilla tímanna á bilinu 1 til 8 klst.



---

The information may be subject to changes. Inadvertent errors in information may occur. /  
Informationen kan komma att ändras. Oavsiktliga fel i informationen kan förekomma. / Informasjonen kan endres. Det kan forekomme  
utilsiktede feil i informasjonen. / Oplysningerne er med forbehold for ændringer. Der kan forekomme utilsiktede fejl i  
oplysningerne. / Tietoihin voi tulla muutoksia. Tiedoissa voi olla tahattomia virheitä. / Upplýsingarnar gætu verið  
háðar breytingum. Óviljandi villur gætu hafa slæðst inn í upplýsingarnar.

---

# CANVAC

## Q AIR

Canvac's guarantee of quality for the consumer (does not include wear parts). Read more at [www.canvac.se/garantier](http://www.canvac.se/garantier).

Canvac kvalitetsgaranti gäller för konsument (omfattar ej förbrukningsdelar). Läs mer på [www.canvac.se/garantier](http://www.canvac.se/garantier)

Canvac kvalitetsgaranti gjelder for forbruker (omfatter ikke forbruksdeler). Les mer på [www.canvac.se/garantier](http://www.canvac.se/garantier)

Canvac's kvalitetsgaranti gælder for forbrugere (omfatter ikke forbrugsdele). Læs mere på [www.canvac.se/garantier](http://www.canvac.se/garantier)

Canvac-laatusaku koskee kuluttajia (takuu ei kata kuluvia osia). Lisätietoja saa osoitteesta [www.canvac.se/takuut](http://www.canvac.se/takuut)

Canvac-gæðaábyrgð fyrir neytendur (á ekki við um slit á íhlutum). Lestu meira á [www.canvac.se/ábyrgðir](http://www.canvac.se/ábyrgðir)

### Elon Group

Canvac products are distributed and marketed by Elon Group AB.  
Elon Group AB Bäcklundavägen 1 | 702 03 Örebro Sweden  
Elon Group | +46(0)10-220 40 00 | [elongroup.se](http://elongroup.se)  
Support and service: [canvac.se](http://canvac.se)

