

Värmepumpstorktumlare

Användarhandbok

DV9*BBA*****



SAMSUNG



Innehåll

Information om säkerhet	4
Vad du behöver veta om säkerhetsanvisningarna	4
Viktiga säkerhetssymboler	4
Viktiga säkerhetsföreskrifter	5
För att minimera risken i en torktumlare, ska följande observeras	8
Kritiska installationsvarningar	9
Kritiska användningsvarningar	11
Försiktighetsåtgärder vid användning	12
Kritiska rengöringsvarningar	13
Åtgärder för att förhindra frysskador	13
Instruktioner för WEEE	14
Installation	15
Medföljande delar	15
Installationskrav	17
Steg-för-steg-installation	19
Luckvändning	24
Miljö	28
Drift	29
Kontrollpanel	29
Komma igång	33
Specialfunktioner	35
Underhåll	37
Tömma vattenbehållaren	37
Rengöring	38
Felsökning	44
Kontrollpunkter	44
Informationskoder	45



Bilaga**47**

Materialtabell	47
Skydda miljön	48
Specifikationer	49
Förbrukningsdata	50
Specifikationsblad	51

Svenska



Information om säkerhet

Grattis till din nya torktumlare från Samsung. I den här manualen finns viktig information om installation, användning och underhåll av din nya maskin. Ägna lite tid åt att läsa igenom den här manualen för att kunna utnyttja de många fördelarna och funktionerna i torktumlaren.

Vad du behöver veta om säkerhetsanvisningarna

Varningar och viktiga säkerhetsanvisningar i den här bruksanvisningen täcker inte alla möjliga förhållanden och situationer som kan uppstå. Det är ditt ansvar att vara försiktig och försiktig när du installerar, underhåller eller använder din torktumlare.

Kontakta alltid tillverkaren angående problem eller förhållanden du inte förstår.

Viktiga säkerhetssymboler

Vad symbolerna och tecknen i handboken betyder:

 **WARNING!**

Farlig och osäker hantering kan resultera i allvarliga personskador, dödsfall och/eller egendomsskador.

 **VAR FÖRSIKTIG!**

Farlig och osäker hantering kan resultera i personskador, dödsfall och/eller skada på egendom.

 **WARNING!**

Följ dessa grundläggande försiktighetsåtgärder för att minska risken för brand eller explosion.

 **OBS!**

Anger att det finns en risk för personskador eller materiella skador.

 **VAR FÖRSIKTIG!**

Risk för brand/förgiftning/materiella skador och skador på apparaten

Apparaten innehåller R290, ett köldmedium som är miljövänligt men brandfarligt. Om det inte kasseras på korrekt sätt, kan detta leda till brand eller förgiftning.

Kassera apparaten på rätt sätt och skada inte rören i köldmediekretsen.

 **Läs instruktionerna**

Dessa varningstecken finns här för att förhindra att du och andra skadas.

Följ dem exakt.

Efter att du har läst den här användarhandboken ska du förvara den på ett säkert ställe för framtida referens.

Läs alla anvisningar innan du använder tvättmaskinen.

Liksom för annan utrustning som går på el och innehåller rörliga delar finns potentiella risker. För att säkert kunna använda den här utrustningen ska du bekanta dig med dess funktioner och testa den före användning.



 **VARNING!****Brandrisk**

- Torktumlarinstitutionen måste göras av en behörig tekniker.
- Fyll på kläder enligt tillverkarens anvisningar och lokala regler.
- Följ alla installationsanvisningar för att minska risken för allvarlig skada eller dödsfall.

Viktiga säkerhetsföreskrifter **VARNING!**

Följ säkerhetsföreskrifterna när du vill minska risken för eldsvåda, elektrisk stöt eller personskador när du använder maskinen, inklusive följande:

1. Den här maskinen ska inte användas av personer (inklusive barn) med nedsatt fysisk, sensorisk eller mental förmåga, eller som saknar erfarenhet och kunskap, förutom om de övervakas och instrueras i hur apparaten används av en person som ansvarar för deras säkerhet.
2. **För användning i Europa:** Den här maskinen kan användas av barn från 8 år och personer med nedsatt fysisk, sensorisk eller mental förmåga eller som saknar erfarenhet och kunskap om de har fått tillräcklig övervakning eller instruktioner gällande användning av enheten på ett säkert sätt och om de förstår vilka faror som medförs. Barn får inte leka med enheten. Rengöring och användarunderhåll ska inte utföras av barn utan övervakning.
3. Barn ska övervakas av en vuxen så att de inte leker med apparaten.



Information om säkerhet

4. Om strömkabeln skadas måste den bytas av tillverkaren, en servicetekniker eller liknande kvalificerad person för att undvika fara.
5. För apparater med ventilationsöppningar vid basen, ska du se till att föremål som mattor inte blockerar öppningarna.
6. **För användning i Europa:** Barn under 3 år ska inte använda apparaten om de inte övervakas.
7. **VAR FÖRSIKTIG!** För att undvika fara på grund av oavsiktlig återställning av termosäkringen får apparaten inte försörjas av en extern kopplingsenhet, t.ex. en timer, eller vara ansluten till en krets som regelbundet slås av och på av elförsörjningen.
8. Torktumlaren ska inte användas om industriella kemikalier har använts under tvättning.
9. Luddfiltret måste rengöras regelbundet, om tillämpligt.
10. Ludd får inte ansamlas runt torktumlaren. (ej tillämpligt för enheter där ventilationen är riktad mot byggnadens utsida)
11. Tillräcklig ventilation måste tillhandahållas för att undvika att gaser förs tillbaka in i rummet från apparater som använder andra bränslen, inklusive öppen eld.
12. Torka inte otvättade plagg i torktumlaren.
13. Plagg som har smutsats ned med ämnen såsom matolja, aceton, alkohol, bensin, fotogen, fläckborttagningsmedel, terpentin, vax och vaxborttagningsmedel ska tvättas i varmt vatten med extra tvättmedel innan de torkas i torktumlaren.



-
14. Föremål såsom skumgummi (latexskum), duschmössor, vattentäta textilier, artiklar eller kläder med gummi eller kuddar med skumgummi får inte torkas i torktummlaren.
 15. Den sista delen av torktummlarcykeln sker utan värme (nedkylningscykel) för att säkerställa att plaggen får en temperatur som ser till att plaggen inte skadas.
 16. Ta bort alla föremål, såsom tändare och tändstickor, från fickorna.
 17. **WARNING:** Stoppa aldrig en torktummlare före slutet av torkprogrammet såvida inte alla plagg snabbt tas ut och sprids ut så att värmen skingras.
 18. Frånluft får inte ledas till en rökkanal som används för att leda ut avgaser från apparater som använder gas eller andra bränslen.
 19. Enheten får inte installeras bakom en låsbar dörr, en skjutdörr eller en dörr med gångjärnen på motsatt sida av torktummlaren på ett sådant sätt att fullständigt öppnande av torktummlarluckan är begränsat.
 20. **WARNING:** Apparaten får inte försörjas av en extern kopplingsenhet, t.ex. en timer, eller vara ansluten till en krets som regelbundet slås av och på av elförsörjningen.
 21. Mjukmedel, och liknande produkter, ska användas enligt anvisningarna för mjukmedlet.



Information om säkerhet



VARNING; BRANDRISK/BRANDFARLIGA MATERIAL

- 22. VARNING:** Se till att ventilationshålen inte är övertäckta runt maskinen och i den inbyggda strukturen.
- 23. VARNING:** Skada inte kylkretsen.
- 24. Apparaten innehåller R290, ett köldmedium som är miljövänligt men brandfarligt.**
Se till hålla eld och antändningskällor borta från apparaten.

För att minimera risken i en torktumlare, ska följande observeras

VARNING!

Klädesplagg som har blivit fläckiga eller dränkta med vegetabilisk olja eller matolja utgör en brandrisk och ska inte sättas i en torktumlare. Klädesplagg som utsatts för olja kan antändas spontant, speciellt när de utsätts för värmekällor som i en torktumlare. Klädplaggen blir varma, som orsakar en oxidationsreaktion i oljan. Oxidation skapar värme. Om värmen inte kan göra sig fri kan klädplaggen bli tillräckligt varma för att fatta eld. Klädesplagg som utsatts för olja läggs i hög, staplas eller förvaras kan förhindra värme från att strömma ut och därmed skapa en brandrisk. Ska klädmaterial som innehåller vegetabilisk olja eller matolja eller har blivit förorenad av hårvårdsprodukter sättas i en torktumlare, ska de först tvättas i varmt vatten med extra tvättmedel. Detta kommer att minska men inte helt eliminera risken. Cykeln 'kyla ner' för torktumlare bör användas för att sänka temperaturen på klädplaggen. De ska inte tas ur torktumlaren eller läggas på hög eller staplas medan de är fortfarande varma.

Klädesplagg som tidigare har rengjorts, tvättats, blötlagts eller fläckar med bensin, lösningsmedel i kemtvätt eller andra brandfarliga eller explosiva ämnen ska inte sättas i en torktumlare. Mycket brandfarliga ämnen som vanligtvis används i hushållsmiljöer inkluderar aceton, denaturerad alkohol, bensin, fotogen, fläckborttagningsmedel (vissa märken), terpentiner, vaxer och vaxborttagningsmedel. Klädesplagg som innehåller skumgummi (även känd som latexskum) eller liknande texturerat gummi. Liknande material bör inte torkas i en torktumlare med en inställning av värme. Material av skumgummi kan vid upphettning skapa brand genom självantändning.

Mjukmedel eller liknande produkter bör inte användas i en torktumlare i syfte att eliminera effekterna av statisk elektricitet såvida inte denna praxis specifikt rekommenderas av tillverkaren av mjukmedlet eller produkten.



Underkläder som innehåller metallförstärkningar ska inte sättas i en torktumlare. Skador på torktumlaren kan uppstå om metallförstärkningar lossnar under torkning. Ett torkställ ska användas för sådana föremål.

Plastartiklar som duschmössor eller spädbarns vattentäta blöjor ska inte sättas i en torktumlare. Artiklar med gummi på baksidan, kläder försedda med skumgummikuddar, kuddar, galoscher och gummiklädda tenniskor ska inte sättas i en torktumlare.

Torka inte otvättade plagg i torktumlaren (eller torkläge i tvättmaskin osv).

Plagg som har smutsats ned med ämnen såsom matolja, aceton, alkohol, bensen, fotogen, fläckborttagningsmedel, terpentin, vax och vaxborttagningsmedel ska tvättas i varmt vatten med extra tvättmedel innan de torkas i torktumlaren.

Föremål såsom skumgummi (latexskum), duschmössor, vattentäta textilier, artiklar eller kläder med gummi eller kuddar med skumgummi får inte torkas i torktumlaren.

Den sista delen av torktumlarcykeln sker utan värme (nedkylningscykel) för att säkerställa att plaggen får en temperatur som ser till att plaggen inte skadas.

Klädesplagg som utsatts för olja kan antändas spontant, speciellt när de utsatts för värmekällor som i en torktumlare. Klädplaggen blir varma, som orsakar en oxidationsreaktion i oljan. Oxidation skapar värme. Om värmen inte kan göra sig fri kan klädplaggen bli tillräckligt varma för att fatta eld. Klädesplagg som utsatts för olja läggs i hög, staplas eller förvaras kan förhindra värme från att strömma ut och därmed skapa en brandrisk.

Ska klädmateriäl som innehåller vegetabilisk olja eller matolja eller har blivit förorenad av hårvårdsprodukter sättas i en torktumlare, ska de först tvättas i varmt vatten med extra tvättmedel. Detta kommer att minska men inte helt eliminera risken.

Stoppa aldrig en torktumlare före slutet av torkprogrammet såvida inte alla plagg snabbt tas ut och sprids ut så att värmen skingras.

Ta bort alla föremål, såsom tändare och tändstickor, från fickorna.

Torktumlaren (eller torkläge i tvättmaskin osv) ska inte användas om industriella kemikalier har använts under tvättning.

Kritiska installationsvarningar

WARNING!

Installationen av den här maskinen måste utföras av en kvalificerad tekniker eller ett serviceföretag.

- Om så inte sker kan det resultera i elektrisk stöt, explosion, problem med produkten eller skador.

Koppla in strömladdan i ett eluttag och använd kontakten enbart för den här maskinen. Använd inte förlängningssladd.

- Om du delar vägguttaget med andra enheter via ett grenuttag eller använder förlängningssladd kan det resultera i elektrisk stöt eller brand.
- Se till att spänning, frekvens och ström är samma som i produktspecifikationerna. Om detta inte följs kan det orsaka en elektrisk stöt eller brand. Sätt i kontakten ordentligt i vägguttaget.

Ta regelbundet bort alla främmande ämnen, såsom damm eller vatten, från kontaktens stift och kontaktpunkter med en torr trasa.



Information om säkerhet

- Dra ur kontakten och rengör den med en torr trasa.
- Om detta inte följs kan det orsaka en elektrisk stöt eller brand.

Förvara allt förpackningsmaterial på avstånd från barn, eftersom förpackningsmaterial kan vara farliga för dem.

- Om ett barn sätter en påse över huvudet kan det resultera i kvävning.

Enheten måste jordas.

Jorda inte in enheten till en gasledning, ett vattenrör av plast eller en telefonlinje.

- Detta kan resultera i elektrisk stöt, brand, explosion eller problem med produkten.
- Koppla aldrig in strömsladden i ett uttag som inte är korrekt jordat och se till att den uppfyller lokala och nationella regler.

Installera eller förvara inte produkten så att den exponeras för utomhuselement.

Använd inte en skadad strömsladd, eller ett vägguttag som sitter löst.

- Detta kan resultera i elektrisk stöt eller brand.

Om kontakten (nätsladden) är skadad måste den bytas ut av tillverkaren eller dess servicepersonal eller kvalificerad tekniker för att undvika fara.

Den här enheten ska placeras så att strömkontakten är åtkomlig efter installationen.

Du får inte dra eller böja strömsladden överdrivet mycket.

Vrid inte och knyt inte strömsladden.

Haka inte strömsladden över ett metallföremål, placera inte ett tungt objekt på strömsladden, stick inte in strömsladden mellan föremål och tryck inte in strömsladden i området bakom enheten.

- Detta kan resultera i elektrisk stöt eller brand.

Dra inte i strömsladden när du kopplar ur den ur vägguttaget.

- Dra ur sladden genom att hålla i kontakten.
- Om detta inte följs kan det orsaka en elektrisk stöt eller brand.

Enheten måste jordas. Koppla aldrig in strömsladden i ett uttag som inte är korrekt jordat och agera i enlighet med lokala och nationella regler. Se installationsanvisningarna för jordning av den här enheten.

Installera enheten på en plats med ett stadigt, plant golv.

- Om du underlåter att göra detta kan det leda till onormalt stora vibrationer, buller eller problem med produkten.

Eftersom en komponent i hårsprej kan försämra vattenkvaliteten på värmväxlaren så att fukt kan hamna på enhetens yttre ytor när kylningsperioden körs ska enheten inte installeras i en skönhetssalong.

Den här apparaten ska placeras så att det är lätt att komma åt elkontakten, vattentillförseln och utloppsroren.



Kritiska användningsvarningar

VARNING!

Låt inte barn eller djur vara på eller i produkten. Demontera alltid lucklåset (spaken) när du ska göra dig av med den.

- Detta kan resultera i att barn faller och skadar sig.
- Om barn blir inlåsta i produkten finns risk för kvävning.

Försök inte komma åt produktens insida när trumman roterar.

Sitt inte på produkten och luta dig inte mot luckan.

- Detta kan resultera i att produkten välter och orsaka skada.

Torka tvätten först efter att den har centrifugerats i en vanlig tvättmaskin.

Torka inte otvättade plagg i torktumlaren.

Drick inte det kondenserat vattnet.

Stoppa aldrig en torktumlare före slutet av torkprogrammet såvida inte alla plagg snabbt tas ut och sprids ut så att värmen skingras.

Torka inte tvätt som har kommit i kontakt med antändbara material, såsom bensin, fotogen, bensen, thinner, alkohol etc.

- Detta kan leda till elektrisk stöt, brand eller explosion.

Låt inte djur eller barn leka med torktumlaren.

- Detta kan leda till en elektrisk stöt eller skada.

Innan du gör dig av med produkten ska du plocka bort luckan och strömsladden.

- Om du inte gör det kan det resultera i skada på strömsladden eller personskada.

Rör inte vid strömkontakten med våta händer.

- Detta kan leda till en elektrisk stöt.

Om gas (stadsgas, propangas, gasol) läcker ska du inte röra enheten eller strömsladden. Ventilera omedelbart.

- Använd inte en elektrisk fläkt för att ventilera.
- En gnista kan orsaka en explosion eller brand.

Du får varken reparera, byta eller försöka utföra service på någon del av enheten om inte annat specifikt rekommenderas i anvisningarna. Du måste även ha nödvändiga erfarenheter för att utföra service på enheten.

Försök inte att reparera, demontera eller modifiera enheten själv.

- Använd inte någon säkring (exempelvis koppar, ståltråd etc.) vid sidan om standardsäkringen.
- När reparation eller installation av enheten krävs ska du kontakta närmaste servicecenter.
- Om du inte gör detta kan det resultera i en elektrisk stöt, brand, problem med produkten eller skada.

Produkten du har köpt är endast till för användning i hemmet.



Information om säkerhet

Användning i affärsverksamhet är att betrakta som vårdslöshet. I det här fallet täcks inte produkten av standardgarantin som erbjuds av Samsung och inget ansvar kan tas av Samsung för felfunktion eller skador till följd av felaktig användning.

Om produkten avger konstiga ljud eller rök eller om det luktar bränt ska du omedelbart stänga av strömmen och kontakta servicecentret.

- Annars kan det orsaka en elektrisk stöt eller brand.

Låt inte barn (eller djur) leka i eller på produkten. Luckan på produkten är svår att öppna från insidan och barn kan bli allvarligt skadade om de fastnar inne i den.

Försiktighetsåtgärder vid användning

VAR FÖRSIKTIG!

Stå inte på enhetens ovansida och placera inga föremål (exempelvis tvätt, tända ljus, tända cigaretter, kemikalier, metallföremål etc.) på enheten.

- Detta kan resultera i en elektrisk stöt, brand, problem med produkten eller skada.

Rör inte vid glasrutan eller inuti trumman under eller precis efter torkningen, eftersom den är het.

- Det kan resultera i brännskador.

Luckans glas blir varmt när torkprogrammet körs. Därför ska du inte vidröra luckans glas.

Låt inte heller barn leka i närheten av torktummlaren eller vidröra luckans glas.

- Det kan resultera i brännskador.

Rör inte vid knapparna med vassa föremål, såsom stift, knivar, fingernaglar etc.

- Detta kan leda till en elektrisk stöt eller skada.

Torktumla inte tvätt innehållande gummi (latex) eller liknande gummimaterial.

- Om formbart gummi värms upp, kan det deformeras eller starta en brand.

Torka inte tvätt som innehåller vegetabilisk olja eller matolja, eftersom en stor mängd olja inte avlägsnas när du tvättar tvätten. Använd dessutom torkningsprogrammet utan värme så att tvätten inte blir het.

- Oljans oxideringsvärme kan starta en brand.

Torka inte tvätt som har förorenats av främmande substanser som t.ex. olja, kräm eller lotion, eller av andra kemikalier som används i t.ex. hudvårdsutrymmen, massageinstitut, skönhetsalonger eller sjukhus.

- Detta kan resultera i elektrisk kortslutning, brand, personskador eller problem med produkten.

Se till att alla fickorna på alla kläder är tömda innan du torktumlar.

- Hårda, vassa föremål som mynt, säkerhetsnålar, spikar, skruvar eller stenar kan orsaka omfattande skador på apparaten.

Torka inte kläder med stora spännen, knappar eller andra tunga metalldelar (dragkedjor, hakar och öglor, knappskydd).



Vid behov kan du använda ett tvättnät för små och lätta plagg, såsom bälten, förklädesband och behå-bågar, som kan gå sönder under ett program.

Torktumlark är kompatibla med den här modellen och rekommenderas för bättre torkprestanda.

Torktumlark minskar även den statiska elektricitet som uppstår under ett torkprogram. Statisk elektricitet kan leda till skador på plagg och möjligheten även på torktumlaren.

Använd inte torktumlaren nära pulvermaterial, såsom koldamm, vetemjöl etc.

- Detta kan leda till en elektrisk stöt, brand eller explosion.

Placera inte antändbara material nära produkten.

- Det kan resultera i att det tränger ut toxiska gaser ur produkten, skada på delar, en elektrisk stöt, brand eller en explosion.
- Enheten ska inte placeras bakom låsbara dörrar etc.

Vidrör inte baksidan på enheten under eller precis efter att torkningen är klar.

- Enheten är fortfarande varm och kan orsaka brännskador.

Kritiska rengöringsvarningar

WARNING!

Rengör inte enheten genom att spruta vatten rakt på den.

Använd inte bensen, thinner eller alkohol för att rengöra enheten.

- Detta kan leda till missfärgning, deformation, skada, elektrisk kortslutning eller brand.

Koppla ur enheten ur vägguttaget före rengöring eller underhåll.

- Om detta inte följs kan det orsaka en elektrisk stöt eller brand.

Rengör filterlådan före och efter användning av torktumlaren.

Rengör insidan på produkten regelbundet med hjälp av en auktoriserad servicetekniker.

Rengör värmväxlaren med en mjuk borste eller dammsugare en gång i månaden. Rör inte värmväxlaren med handen. Det finns risk för att det kan orsaka skada.

Torktumlarens insida ska rengöras med jämna mellanrum av behörig servicepersonal.

Åtgärder för att förhindra frysskador

- Installera torktumlaren på en plats där temperaturen aldrig sjunker under noll grader Celsius.
- Om utloppsvattnet leds bort direkt via en lång tömningsslang kan vattnet i slangens frys på vintern. Se till att det inte finns något vatten kvar i slangens efter användning.
- Om tömningsslangen har frusit, linda in slangens i en handduk som blötts med varmt vatten i ca. tio minuter, så att den tinar.

Information om säkerhet

Instruktioner för WEEE



Korrekt avfallshantering av produkten (elektriska och elektroniska produkter)

(Gäller i länder med separata insamlingssystem)

Denna symbol på produkten, tillbehören och i manualen anger att produkten och de elektroniska tillbehören (t.ex. laddare, headset, USB-kabel) inte bör sorteras tillsammans med annat hushållsavfall när de kasseras. Dessa föremål bör hanteras separat för ändamålsenlig återvinning av beståndsdelarna för att förhindra fara för hälsa och miljö.

Hushållsanvändare bör kontakta återförsäljaren som sålt produkten eller kommunen för vidare information om var och hur produkten och tillbehören kan återvinnas på ett miljösäkert sätt.

Företagsanvändare bör kontakta leverantören samt verifiera angivna villkor i köpekontraktet. Produkten och de elektroniska tillbehören bör inte hanteras tillsammans med annat kommersiellt avfall.

Besök vår sida om hållbarhet på www.samsung.com om du vill veta mer om Samsungs miljöengagemang och om produktregleringskrav, t.ex. REACH, WEEE eller batterier.

Installation

Medföljande delar

Packa försiktigt upp torktumlaren. Håll allt förpackningsmaterial borta från barn. Delarna och placeringen av delarna som visas nedan kan skilja sig från torktumlaren. Se till att torktumlaren har alla delar som anges här innan installation. Om torktumlaren och/eller delar är skadade eller saknas ska du kontakta närmaste kundcenter för Samsung.

Översikt av torktumlaren

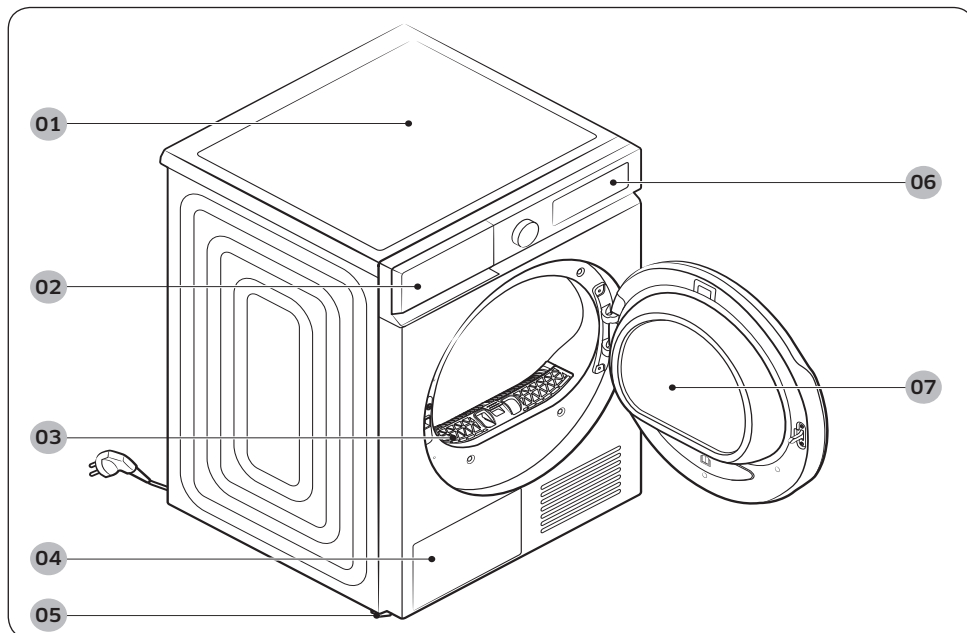

01 Övre lucka

02 Vattenbehållare

03 Luddfilter

04 Värmeväxlare

05 Ställbara ben

06 Kontrollpanel

07 Lucka

Installation

Tillbehör (medföljer)

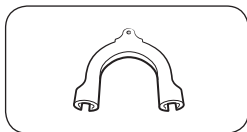

Slanghållare

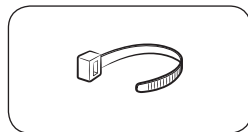

Kabelvinda

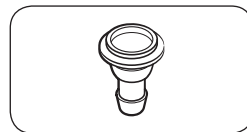

Slanganslutning

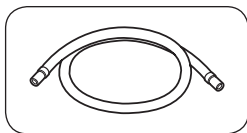

Lång tömningsslang (2 m)

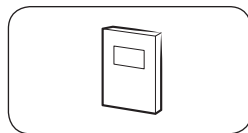

Användarhandbok

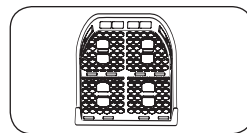

Ståltorkning (endast tillämpliga modeller)

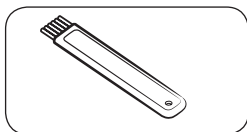

Rengöringsborste

Tillbehör (medföljer inte)

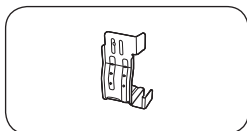

Konsol-kombinationssats
(SK-DH, SK-DA, SKK-DF)

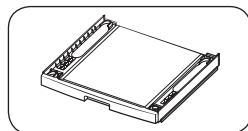

Kombinationssats
(SKK-DD, SKK-DDX)

OBS!

- Kombinationssatsen tillåter torktumblaren att staplas ovanpå en tvättmaskin. Observera att kombinationssatsen endast kan användas med Samsung-tvättmaskiner och torktumblare. Om du vill köpa en konsol-kombinationssats (SK-DH, SK-DA, SKK-DF) eller kombinationssats (SKK-DD, SKK-DDX) ska du kontakta Samsungs servicecenter eller lokala återförsäljare. Kombinationsatsen varierar beroende på tvättmaskinsmodell.

- Staplingsanvisningar för torktumlaren hittar du i installationshandboken som medföljer kombinationssatsen.
- Information om modellspecifik tillgänglighet för kombinationssatsen hittar du i installationshandboken som medföljer kombinationssatsen.

Installationskrav

OBS!

Den här torktumlaren måste installeras av en behörig installatör. Om service krävs på grund av dålig eller felaktig installation, anses det vara ägarens ansvar och kan ogiltigförklara garantin. Förvara dessa instruktioner för framtida referens.

WARNING!

- Koppla inte in strömsladden i vägguttaget innan torktumlaren är helt installerad.
- Ta hjälp av två eller fler personer för att flytta torktumlaren.
- Låt inte barn eller husdjur leka i, på eller runt torktumlaren. Noggrann övervakning är nödvändig vid alla tillfällen.
- Håll allt förpackningsmaterial borta från barn.
- Ersätt inte en skadad strömsladd eller kontakt själv. Låt Samsung eller en kvalificerad servicetekniker ersätta en skadad strömsladd eller kontakt.
- Försök inte att reparera, demontera eller modifiera torktumlaren. För eventuella reparationer ska du kontakta närmaste Samsung-servicecenter.
- Ta bort luckan/locket från alla enheter som ska kastas för att undvika att barn kvävs i tumlaren.
- Om torktumlaren avger ett främmande ljud, lukt av bränt eller rök, ska du koppla ur strömkontakten direkt och kontakta närmaste Samsung-servicecenter.
- Koppa inte från torktumlaren när den är i drift.
- Placera inte antändbara objekt nära produkten.

Krav på elektricitet och jordning

- Torktumlaren måste vara ordentligt jordad. Om torktumlaren inte fungerar korrekt eller går sönder kan jordningen minska risken för elektrisk kortslutning genom att erbjuda en krets för minsta motstånd när det gäller elström. Torktumlaren levereras med en strömsladd som har en 3-polig jordad kontakt. Kontakten måste anslutas till ett lämpligt uttag som är korrekt installerat och jordat i enlighet med lokala regler och förordningar.
- Om du har några frågor angående krav på elektricitet och jordning ska du kontakta Samsung eller en behörig elektriker.



Installation

VARNING!

- Anslut strömkabeln till ett jordat nätuttag.
- Använd inte en skadad strömkontakt, sladd eller ett vägguttag som är skadat eller sitter löst.
- Använd inte en adapter eller en förlängningssladd.
- Felaktig anslutning av jordning kan resultera i elektrisk stöt. Om du är osäker på om torktumblaren är ordentligt jordad ska du kontrollera med en behörig elektriker.
- Ändra inte på strömkontakten, strömssladden eller uttaget på något sätt.
- Anslut inte den jordade kabeln till plastkablar, gasledningar eller varmvattenledningar.



Installation i alkov eller skåp

För installation i alkov eller garderob kräver torktumlaren följande minimiavstånd:

Sidor	Överst	Fram	Bak
25 mm	25 mm	490 mm	50 mm

Om du installerar torktumlaren med en tvättmaskin måste framsidan på alkoven eller garderoben ha en ventilationsöppning utan hinder på minst 550 mm. Minimum size of installation space: 3,9m³

Steg-för-steg-installation

Innan du installerar torktumlaren ska du se till att du har läst **Installationskrav** på sidan 17.

STEG 1 Välja en placering

Krav på platsen

Välj en jämn, bra konstruerad yta som tål vibrationer. Välj en plats där ett jordat, 3-poligt uttag är lättillgängligt.

Överväg att installera torktumlaren bredvid din tvättmaskin för enkelhetens skull.

WARNING!

- Installera endast torktumlaren inomhus.
- Installera inte torktumlaren i områden som utsätts för väder.
- Omgivningstemperaturen för installation är 5 ~ 35 °C.
 - Om den omgivande temperaturen är tillräckligt låg för att det kondenserade vattnet fryser till i torktumlaren och slangarna, kanske torktumlaren slutar fungera eller skadas.
 - Se till att temperaturen där torktumlaren är installerad inte ligger utanför det rekommenderade temperaturintervallet. Torktumlarens prestanda kan försämrats.
 - Se till att inte installera torktumlaren i en sluten miljö eller i närheten av värmeproducerande apparater.
- Installera inte torktumlaren där gas kan läcka ut.
- Använd inte i dåligt ventilerade utrymmen eller områden.
- Använd endast en kraftkälla som är ansluten till väggen.

Installation

STEG 2 Justera de ställbara fötterna

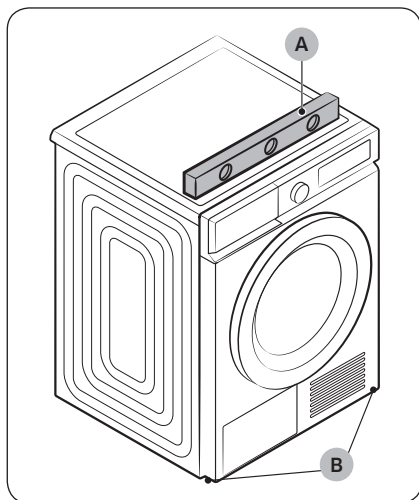

1. Skjut försiktigt torktumlaren till önskad plats.
2. Använd ett **vattenpass (A)** och kontrollera att torktumlaren står jämnt från sida till sida och framifrån och bakåt.
3. Justera de **nivåreglerande fötterna (B)** om torktumlaren inte står plant.
4. När torktumlaren står jämnt ska du se till att torktumlaren står stadigt på golvet.
5. Koppla in torktumlaren.

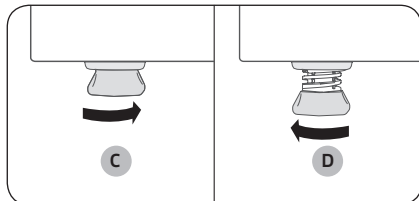

OBS!

- För att justera torktumlaren till samma höjd som tvättmaskinen ska du vrida de ställbara fötterna åt höger tills de **dras in helt (C)**. Vrid sedan de ställbara fötterna åt vänster för att dra ut **dem (D)** tills torktumlaren och tvättmaskinen befinner sig på samma höjd.
- Dra inte ut de nivåreglerande benen mer än vad som behövs. Om du drar ut de nivåreglerande benen mer än nödvändigt kan det leda till att torktumlaren vibrerar.

STEG 3 Anslut tömningsslangen

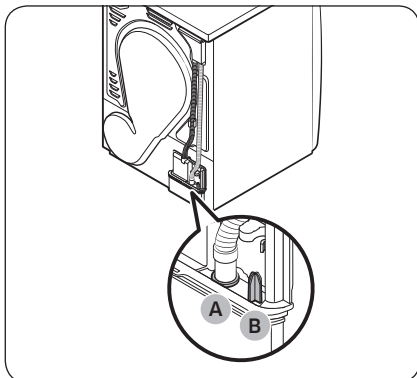

- Vi rekommenderar starkt att du ansluter tömningsslangen till fastighetens avloppssystem.
- Använd den bifogade tillbehörsslangen om torktumlarens egen tömningsslang är för kort för att nå avloppssystemet.
- Använd endast den inbyggda vattenbehållaren om tömningsslangen inte kan anslutas till ett avloppssystem.

OBS!

Torktumlarens fabriksinställning är att använda den inbyggda vattenbehållaren för tömning av kondensvatten.

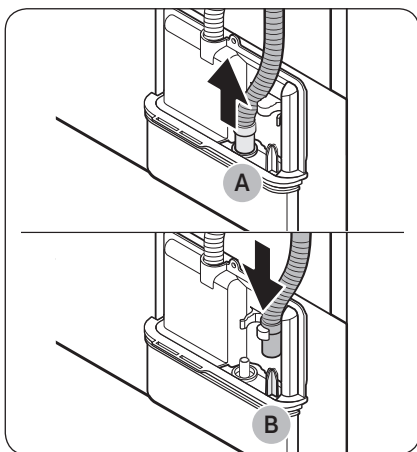

1. Ta bort tömningsslangen från **hål (A)** och sätt in den i **del (B)**.

Installation

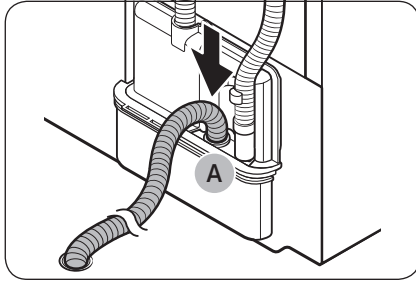

2. Sätt i ena änden av tillbehörsslangen (lång tömningsslang) i **hål (A)**.
3. Sätt i tillbehörsslangens andra ände (utloppet) i avloppssystemet på ett av följande sätt:

Över ett tvättställ:

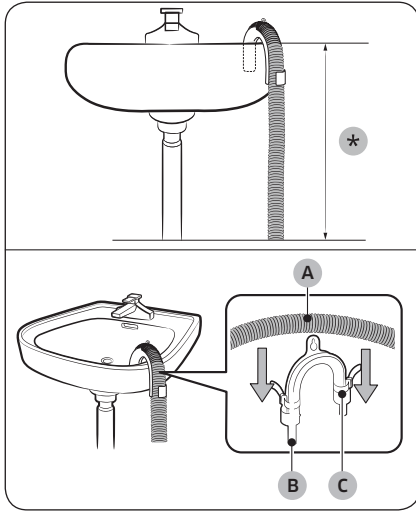

1. Se till att placera tillbehörsslangens ände lägre än **90 cm (*)** från torktumlarens undersida.
2. Om du vill böja någon punkt av tillbehörsslangen ska du använda den medföljande **slanghållaren (B)** av plast och fästa hållaren på väggen med en krok eller till kranen med ett snöre. Montera **tömningsslangen (A)** och **slanghållaren (B)** och fixera dem med **kabelvindan (C)**.
3. Du kan tömma ut kondenserat vatten genom att ansluta tillbehörsslangen (lång tömningsslang) direkt till utloppet.

⚠ VAR FÖRSIKTIG!

Förläng inte dräneringsslangen. Vatten kan läcka ut från det anslutna området. Använd en lång tömningsslang.

Genom att använda avloppsröret i tvättstället:

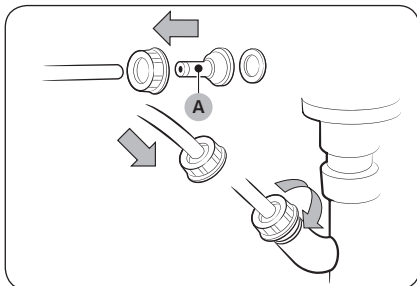

1. Montera **slangkopplingen (A)** och fäst den till tillbehörsslangens ände så som visas.

⚠ VAR FÖRSIKTIG!

För att förhindra vattenläckage ska du se till att ansluta slangen och anslutningen ordentligt.



2. Anslut slangadaptern direkt till avloppsröret i tvättstället.

STEG 4 Kontrollera installationen

- Allt förpackningsmaterial är helt borttaget och kasserat.
- Torktummlaren är nivån och står stadigt på golvet.
- Se till att inget tillbehör finns kvar inuti trumman.
- Blockera inte luftloppshålet på kylgrillen på torktummlarens framsida.
- Placera inte antändbara föremål nära torktummlaren och håll det rent runt den.
- Ta inte bort de justerbara benen på torktummlaren. De behövs för att hålla torktummlaren på jämn nivå med marken.
- Efter installationen rekommenderar vi att du väntar minst 1 timme innan du använder torktummlaren.

Installation

STEG 5 Ström på

Koppla in strömkabeln i ett godkänt vägguttag som skyddas via en säkring eller kretsbrytare. Tryck sedan på  för att slå på torktumlaren.

OBS!

Kör programmet TIDSSTYRD TORKNING i 20 minuter för att se till att den körs, värms upp och stängs av. Om informationskoden HC visas, kontakta ett lokalt servicecenter.

Luckvändning

Beroende på hur installationsplatsen eller dina behov ser ut kanske du vill vända på luckans öppningsriktning.

VARNING!

Se till att luckvändningen utförs av en kvalificerad tekniker.

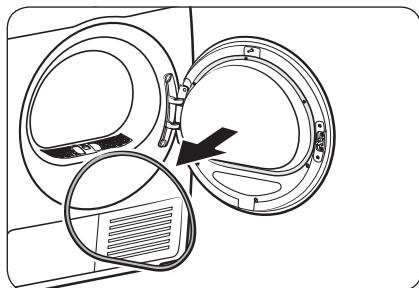

1. Ta bort luckpackningen från luckan.

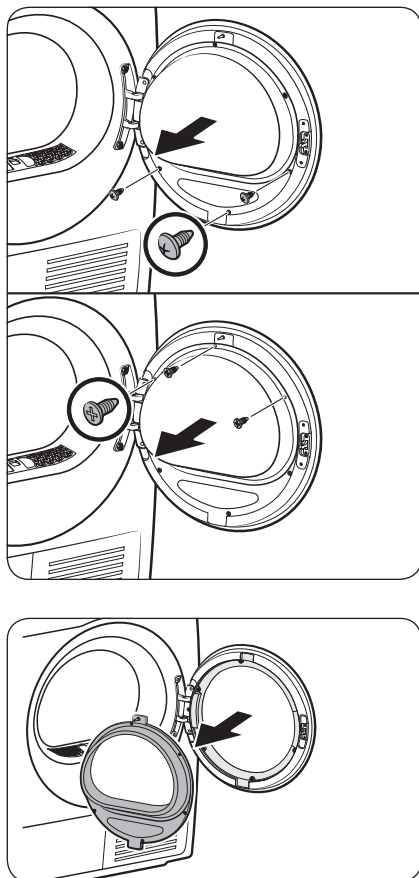

2. Ta bort skruvarna på luckans inre glashållare.
 - Lossa och ta först bort de 3 skruvarna längst ned. Lossa och ta sedan bort de 3 skruvarna längst upp på hållaren.

3. Ta loss glashållaren.

⚠ VAR FÖRSIKTIG!

Var försiktig så att du inte tappar någon av hållarens delar när du tar loss den. Skada på egendom (sprickor eller brott) eller fysiska skador kan uppstå.

Installation

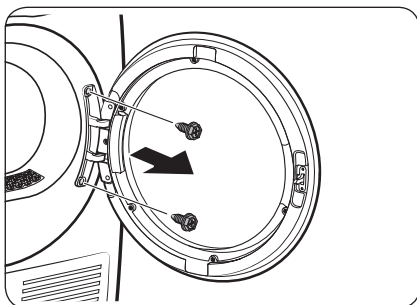

4. Ta bort gångjärnens skruvar och ta sedan loss luckan.
- Lossa och ta bort de 2 bultarna på luckans fäste.
 - För att undvika att bultarna skavas, använd en sexkantsskruvmejsel.

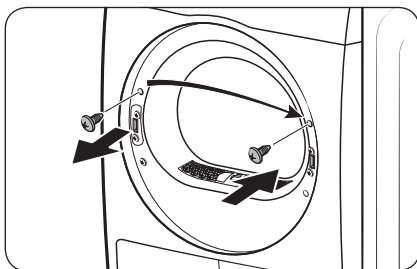

5. Ta bort den övre skruven till vänster om luckans fäste och sätt sedan in den i motsvarande höger hål på luckans fäste. Ta inte bort de nedre konsolskruvarna.

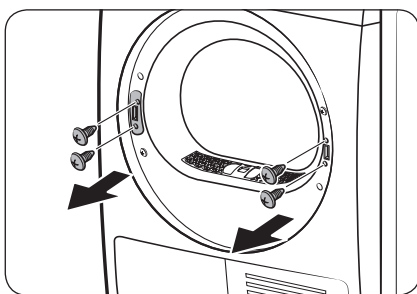

6. Ta bort de 2 konsolskruvarna på höger fäste och ta sedan bort de 2 fästskruvarna på vänster fäste.

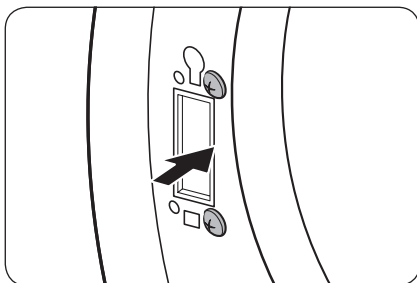

7. Sätt in de 2 borttagna konsolskruvarna i vänster fäste så som visas.
- Se bilden till höger för rätt läge för skruvarna.

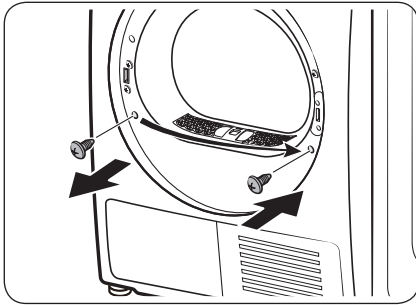

8. Ta bort den nedre skruven på vänster fäste och sätt sedan in den i motsvarande hål på höger fäste.

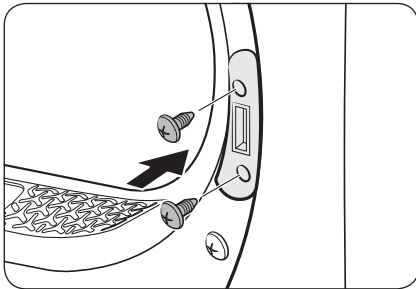

9. Sätt spakhållaren på höger fäste och dra sedan åt de 2 fästskruvarna.

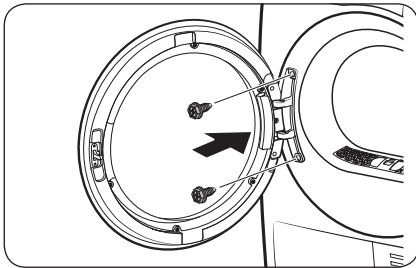

10. Sätt luckans gångjärn på motsatt sida av luckans fäste och dra sedan åt de 2 skruvarna.



Installation

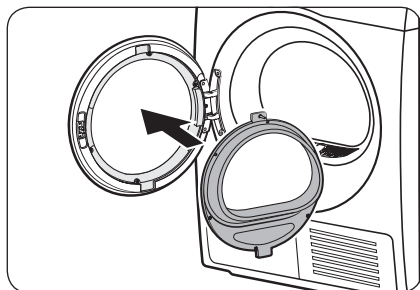

11. Sätt den inre glashållaren i luckskyddet som har monterats på vänster fäste.

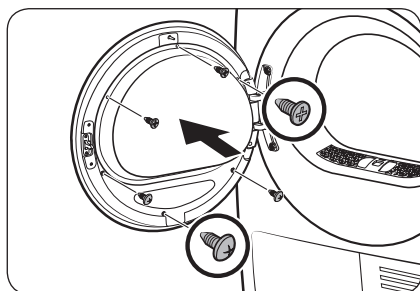

12. Dra åt de 3 fästskruvarna längst upp. Dra sedan åt de 3 fästskruvarna längst ned.

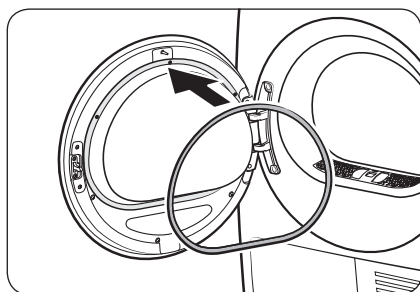

13. Fäst luckpackningen på luckan.

OBS!

Om du vill flytta tillbaka luckan till den initiala positionen följer du samma steg igen. Observera att luckan, gångjärn och andra delar i så fall hamnar på motsatt sida jämfört med anvisningarna.

Miljö

Förpackningsmaterialet ska för denna produkt ska kasseras på ett "miljövänligt" sätt. Kontakta din lokala myndighet för mer information.





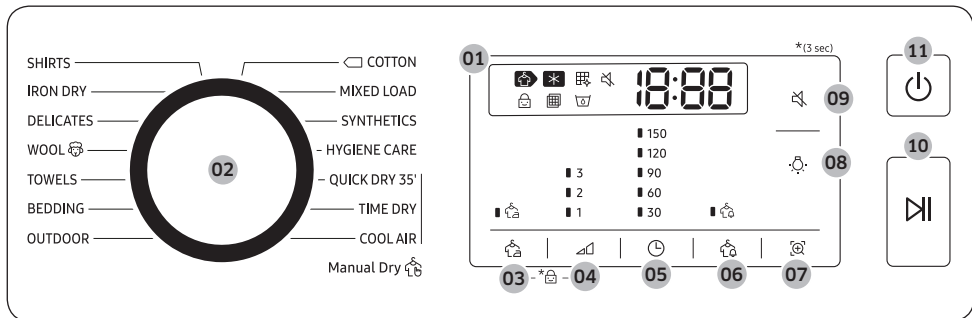

Drift

Kontrollpanel









01 Digital grafisk display	Visar all programformation, inklusive programtid, informationskoder och torktumlares status.
02 Programväljaren	Vrid på ratten för att välja ett program. Se Programöversikt på sidan 30 för tillgängliga program.
03 Skrynkelfritt	Lägger till cirka 3 timmars oavbruten tumling vid slutet av det valda programmet för att minska rynkor. En stor cirkel visas på skärmpanelen och trumman roterar med jämna mellanrum. Tryck på Skrynkelfritt för att aktivera den här funktionen. Motsvarande indikator blinkar.
04 Torrhetsnivå	Tryck för att välja torrhetsnivån i programmen SKJORTOR , BOMULL , BLANDAD TVÄTT och SYNTET . Torrhetsnivån kan ställas in i tre nivåer (1-3). Nivå 1 används för att deltorka plagg som ska torkas liggande eller hängande. Nivå 3 är den kraftigaste och används för att torka större eller klumpigare tvättar.
05 Tid	Tryck för att justera programtiden för programmen TIDSSTYRD TORKNING , och KALL LUFT . Följande tidsalternativ (enhet: minut) finns: 30, 60, 90, 120 och 150. <ul style="list-style-type: none"> 120 minuter och 150 minuter är inte tillgängliga för programmen KALL LUFT. Den exakta torktiden varierar beroende på fuktigheten i tvätten.
06 Fuktvarning	Detta larm är endast tillgängligt med programmen BOMULL , BLANDAD TVÄTT och SYNTET . Om en last innehåller blandade material blinkar lysdioden för Fuktvarning när den genomsnittliga torrheten för objektet är 80 % torr. Detta låter dig ta ur plagg som du inte vill ska torka helt eller som torkar snabbt från torktumlares tidigt medan du låter andra fortsätta att torka.
07 Smart Check	Om torktumlares har upptäckt ett problem gör Smart Check det möjligt att kontrollera torktumlares status med hjälp av en smarttelefon.

Drift

08  Trumbelysning	Tryck för att slå på/av den invändiga lampan. Lampan lyser i 2 minuter efter att den har slagits på och släcks sedan automatiskt.
09  Ljud på/av	Tryck för att slå på eller stänga av ljudet från torktumlaren. Ljudinställningen bibehålls när du stänger av torktumlaren och slår på den igen.
10  Start/Paus	Tryck på den här knappen för att starta eller pausa ett program. Om torktumlaren körs ska du trycka på knappen en gång för att pausa torktumlaren. Tryck igen för att återuppta.
11  Strömbrytaren	Tryck på den här knappen för att stänga av/slå på torktumlaren. Om torktumlaren är påslagen i över 10 minuter utan att du trycker på några knappar stängs den av automatiskt.

Ikonbeskrivning

	Torkning	<ul style="list-style-type: none"> Torkningsprocessen pågår.
	Kylning	<ul style="list-style-type: none"> Kylningsprocessen pågår.
	Rengör värmeväxlaren	<ul style="list-style-type: none"> Värmeväxlaren behöver rengöras.
	Barnlås	<ul style="list-style-type: none"> Funktionen barnlås är på.
	Kontrollera filter	<ul style="list-style-type: none"> Filtret behöver rengöras. (Efter påslagning och i några sekunder kan du alltid se detta larm på displayen.)
	Full vattenbehållare	<ul style="list-style-type: none"> Vattentanken är full.





Programöversikt

Sensorstyrd torkning

Program	Beskrivning	Max. last (kg)
SKJORTOR	Använd för att snabbt torka ett plagg, t.ex. en skjorta.	2
STRYKTORRT	Detta program avslutar torkningen i ett fuktigt tillstånd vilket underlättar strykning.	Max.
ÖMTÅLIGA TEXTILIER	För plagg som ska hanteras med försiktighet, t.ex. underkläder.	2
YLLE 	Endast för maskintvättbar och torktumlingsbar ylle. Vänd tvätten ut och in innan den torkas för att få det bästa resultatet.	1
HANDDUKAR	Används för att torka tvätt såsom badlakan.	4

Program	Beskrivning	Max. last (kg)
ÖVERKAST	För skrymmande textilier såsom filter, lakan, täcken och lätta sängkläder.	2
YTTERKLÄDER	För ytterkläder såsom skidkläder och klättringskläder och även för textilier av till exempel spandex, stretch och mikrofiber. Vi rekommenderar att du använder det här programmet efter att du har tvättat med programmet YTTERKLÄDER i tvättmaskinen.	2

Manuell torkning

Program	Beskrivning	Max. last (kg)
 BOMULL	För lätt nedsmutsad bomull, sängkläder, dukar, underkläder, handdukar eller skjortor.	Max.
BLANDAD TVÄTT	För blandad tvätt som består av bomull och syntetmaterial.	Max.
SYNETET	För blusar, skjortor av polyester (diolen, trevira), polyamid (perlon, nylon) eller andra liknande blandningar.	4
HYGIENVÅRD	För rengöring av våta och torra kläder och linnetyg för att eliminera bakterier.	2
SNABBTORK	För torkning av syntetmaterial av lätt bomull eller plagg som behöver snabb torkning. Standardtorktiden är 35 minuter.	1
TIDSSTYRD TORKNING	Används för att ställa in en önskad torktid. <ol style="list-style-type: none"> Vrid på programväljaren för att välja TIDSSTYRD TORKNING. Tryck på  Tid för att ställa in torktiden mellan 30 minuter och 150 minuter. Om du fortsätter att trycka på  Tid ändras de tillgängliga tidsalternativen i steg om 30 minuter. <p> OBS! Den faktiska programtiden kan variera beroende på plaggens torrhet.</p>	-
KALL LUFT	Alla typer av textilier. För att fräschas upp eller vädra plagg som inte har burits på länge.	-



Drift

Programtabell

OBS!







För bästa resultat ska du följa rekommendationerna för tvättens storlek för varje torkprogram.

- Stor tvättlast: Fyll trumman till cirka $\frac{3}{4}$. Lägg inte till plagg över denna nivå eftersom de behöver tumla fritt.
- ◐ Medelstor tvättlast: Fyll trumman till cirka $\frac{1}{2}$.
- Liten tvättlast: Fyll trumman med 3–5 plagg, inte mer än $\frac{1}{4}$.

Program	Rekommenderade plagg	Tvättlast	Torrhetsnivå
SKJORTOR	Strykfria skjortor eller blusar tillverkade i bomull, linne, syntetfiber eller blandade textilier.	2 ○	Tillgänglig
STRYKTORRT	Detta program avslutar torkningen i ett fuktigt tillstånd vilket underlättar strykning.	Max.	Otillgänglig
ÖMTÅLIGA TEXTILIER	Silke, fina textilier och underkläder.	2 ○	Otillgänglig
YLLE 	Endast för maskintvättbar och torktumlingsbar ylle.	1 ○	Otillgänglig
HANDDUKAR	Används för att torka tvätt såsom badlakan.	4 ◐	Otillgänglig
ÖVERKAST	För skrymmande textilier såsom filter, lakan, täcken och lätta sängkläder.	2 ○	Otillgänglig
YTTERKLÄDER	För ytterkläder såsom skidkläder och klättringskläder och även för textilier av till exempel spandex, stretch och mikrofiber.	2 ○	Otillgänglig
 BOMULL	För lätt nedsmutsad bomull, sängkläder, dukar, underkläder, handdukar eller skjortor.	Max.	Tillgänglig
BLANDAD TVÄTT	Blandad tvätt som består av bomull och syntetmaterial	Max.	Tillgänglig
SYNET	Syntet eller blandade textilier.	4 ◐	Tillgänglig
HYGIENVÅRD	Används för att sterilisera bomullsartiklar som handdukar, blöjor och näsdukar.	2 ○	Otillgänglig
SNABBTORK	Syntet och lätt bomull	1 ○	Otillgänglig
TIDSSTYRD TORKNING	Alla typer av textilier; tidsprogram.	–	Otillgänglig
KALL LUFT	Alla typer av textilier. För att fräschas upp eller vädra plagg som inte har burits på länge.	–	Otillgänglig

Komma igång



Enkla steg för att starta

1. Tryck på  **Strömbrytaren** för att slå på torktumlaren.
2. Se till att luddfiltret är installerat.
3. Fyll torktumlaren och stäng dörren.
4. Vrid på **programväljaren** för att välja ett program.
5. Ändra programinställningarna ( **Torrhetsnivå** och  **Tid**) efter behov.
6. Välj nödvändiga inställningar och alternativ enligt önskemål. ( **Skrynkelfritt**,  **Trumbelysning**, och/eller  **Fuktvarning**).
7. Tryck på  **Start/Paus**. Relevanta lysdioder för torkning tänds och den förväntade programtiden visas på displayen.

OBS!

- När du slår på strömmen kontroller att filtrets  indikator blinkar i några sekunder innan den släcks. Det är normalt.
- Antalet tillgängliga inställningar och alternativ skiljer sig med programmet.

För att ändra programmet under drift

1. Tryck på  **Start/Paus** för att stoppa driften.
2. Välj ett annat program.
3. Tryck på  **Start/Paus** för att starta en ny cykel.

Sortering och lastning

- Placera bara en maskin med kläder i torktumlaren åt gången.
- Undvik att blanda tunga och lätta plagg tillsammans.
- För att öka torkningseffektiviteten vid torkning av ett eller två plagg ska du lägga till en torr handduk i tvätten.
- För bästa resultat, trassla upp föremål innan du lägger i dem i torken.
- Överbelastning minskar tumlingen, vilket resulterar i ojämn torkning och tvättveck.
- Såvida det inte rekommenderas i skötselråden ska du undvika att torka ylle- eller glasfiberplagg.
- Undvik att torka otvättade kläder
- Torka inte plagg nedsmutsade med olja, alkohol, bensin etc.

Drift

Programguide

Följ alltid skötselråden vid torkning. Om tvättinstruktioner på etiketten inte är tillgängliga ska du se nedanstående tabell.



Lakan och påslakan	<ul style="list-style-type: none">Använd temperaturinställningen Hög.
Filtar	<ul style="list-style-type: none">Torka endast en filt åt gången för bästa resultat.
Tygblöjor	<ul style="list-style-type: none">Använd temperaturinställningen Hög.
Dunfyllda plagg	<ul style="list-style-type: none">Torka inte med en värmeinställning. Det kan orsaka brand. Använd endast programmet KALL LUFT.
Skumgummi (dynor, uppstoppade leksaker etc.)	<ul style="list-style-type: none">Torka inte med en värmeinställning. Det kan orsaka brand. Använd endast programmet KALL LUFT.
Kuddar	<ul style="list-style-type: none">Lägg till ett par torra handdukar som hjälp för att tumla och göra plagg fluffigare.Torka inte kapok- eller skumgummikuddar med värme. Använd endast programmet KALL LUFT.
Plaster (duschdraperier, utomhusöverdrag etc.)	<ul style="list-style-type: none">Använd KALL LUFT eller TIDSSTYRD TORKNING.Ställ in torrhetsnivån till låg eller lägsta.

VAR FÖRSIKTIG!

Använd inte torktummlaren för att torka objekt som inte nämns ovan.

Specialfunktioner

Barnlås

Barnlås hindrar barn från att leka med torktumlaren. När Barnlås är aktiverat är alla knappar förutom  **Strömbrytaren** inaktiverade. För att aktivera/inaktivera barnlås, håll både  **Skrynkelfritt** och  **Torrhetsnivå** intryckt samtidigt i 3 sekunder.

OBS!

Om Barnlås är aktiverat och torktumlaren stängs av och sedan slås på igen, förblir Barnlås aktiverat.

Smart Check

Om torktumlaren har upptäckt ett problem gör Smart Check det möjligt att kontrollera torktumlarens status med hjälp av en smarttelefon. Observera att Smart Check endast kan användas med smarttelefoner i Galaxy- och iPhone-serierna.

Om du vill använda Smart Check måste du ha hämtat appen **Samsung Smart Washer/Dryer** och sedan följa stegen nedan.

1. Tryck på  **Smart Check**. Lysdioderna på displayen roterar och Smart Check-koden visas.
2. Öppna appen **Samsung Smart Washer/Dryer** på smarttelefonen och tryck på knappen **Smart Check**.
3. Fokusera smarttelefonens kamera på Smart Check-koden som visas på panelen.
4. Om informationskoden är identifierad ger appen detaljerad information om problemet och vidare instruktioner.

OBS!

- Om torktumlaren reflekterar ljus på displayen kan smarttelefonen kanske inte känna igen informationskoden.
- Om smarttelefonen inte känner igen koden ska du ange informationskoden manuellt i smarttelefonen.

Drift

Använda torkstället (endast tillämpliga modeller)

Ställ in torktiden på upp till 150 minuter beroende på fukt och vikten av plaggen som ska torkas. När du torkar tvätt med torkstället rekommenderar vi att du använder programmet Tidstorkning.

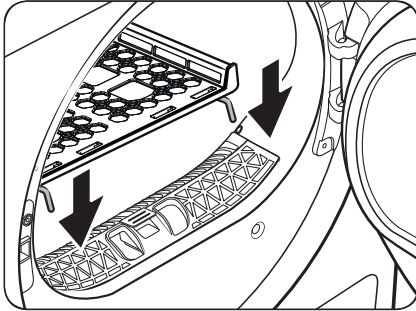

1. Placera torkstället i trumman och sätt i ställets främre kanter i hålen i luckans membran.

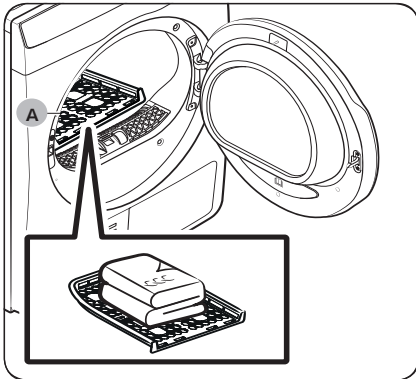

2. Placera plagg på stället och lämna tillräckligt med utrymme så att luften kan cirkulera. För klädesplagg, vik och placera platt på stället.
3. Stäng luckan och tryck på **Strömbrytaren**. Vrid på programväljaren för att välja **TIDSSTYRD TORKNING**, och tryck sedan på **Tid** för att välja torktiden.
4. Tryck på **Start/Paus**.

A. Torkställning

Torkförslag

Plagg (max. 1,5 kg)	Beskrivning
Tvättbara tröjor (forma och lägg ut helt plant på stället)	När du torkar tvätt med ställtorkning viker du ihop och placerar kläderna på stället för att undvika att kläderna blir skrynkliga.
Fyllda leksaker (fyllda med bomull eller polyesterfiber)	

⚠ VAR FÖRSIKTIG!

- Torkning av skumgummi, plast och gummi med värmeinställning kan orsaka skada och leda till brandrisk.

Underhåll

Tömma vattenbehållaren (☒)

Töm vattenbehållaren efter varje användning för att förhindra läckage.

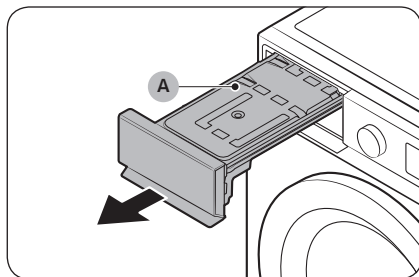

1. Ta bort **vattentanken (A)** från torktumlaren.
 - Dra i vattentankens handtag med en hand tills tanken är halvvägs ute.
 - När vattentanken är halvvägs ute, stöd tankens botten med den andra handen och drar den långsamt med båda händerna.

⚠ VAR FÖRSIKTIG!

- Vattentanken är tung. Avlägsna långsamt vattentanken med båda händerna medan du håller tanken stadigt och horisontellt.
- Var försiktig när den fulla vattentanken tas bort. Den är mycket tung och kan orsaka skador om du tappar den.

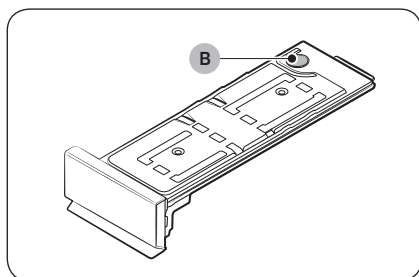

2. Töm vattnet genom **dräneringshålet (B)** och rengör sedan inuti vattentanken.
 - Blanda lite neutralt tvättmedel med ljummet vatten. Fyll vattentanken med blandningen genom **dräneringshålet (B)** och låt den stå i 30 minuter. Skölj sedan tanken med rent vatten och torka den helt.
3. Sätt tillbaka vattentanken på plats.

📖 OBS!

Om torktumlaren visar informationskoden "5C" och stannar medan torkning pågår, ska vattentanken tömmas för att sedan trycka på **Start/Paus**. Informationskoden "5C" släcks, och torktumlaren återupptar torkning.



Underhåll

Rengöring

VARNING!

- Rengör inte torktumlaren genom att spruta vatten rakt på den.
- Rengör inte torktumlaren med bensen, thinner, alkohol eller aceton. Detta kan orsaka missfärgning, deformation, skada, elektrisk kortslutning eller brand.
- Innan du rengör torktumlaren ska du se till att koppla ur strömssladden.

Utsidan

Rengör med en mjuk, fuktig trasa. Använd inte rengöringsmedel med slipeffekt. Undvik att använda eller placera vassa eller tunga föremål i närheten av/på torktumlaren. Håll tvättmedel och tvättföremådenheter på hyllan (säljs separat) eller i en separat förvaringsbehållare.

Kontrollpanel

Rengör med en mjuk, fuktig trasa. Använd inte rengöringsmedel med slipeffekt. Spreja inte rengöringsmedel direkt på panelen. Torka omedelbart upp spill eller vätskor från kontrollpanelen.

Trumma

Rengöra torktumlaren med en fuktig trasa med mildt rengöringsmedel utan slipeffekt som passar för rengöring av ytor i rostfritt stål.

Torka bort kvarvarande rester med en ren, torr trasa.

Lucka

Främmande ämnen kan förorena eller byggas upp på insidan av luckan. Rengör insidan av luckan med en mjuk tygbit eller borste.

VAR FÖRSIKTIG!

Lossa inte luckans gummitätning.

Luddfilter

Rengör luddfiltret efter varje användning.



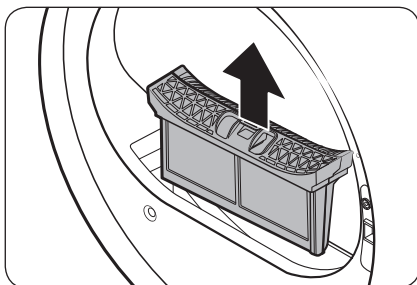

1. Öppna torktumlaren, ta tag i toppen av luddfiltret och dra för att ta bort filtret.
 - Lossa inte gummitätningen efter att du tagit bort filtret.

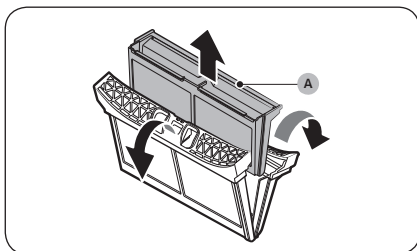

2. Öppna det yttre filtret och avlägsna det **inre filtret (A)**.

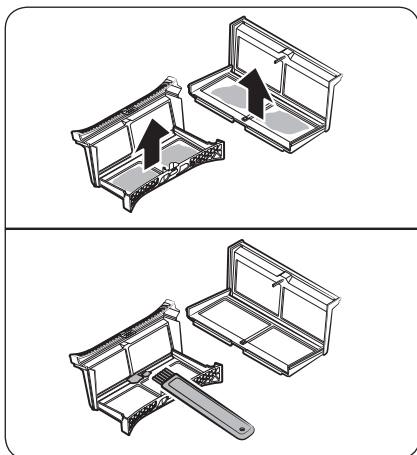

3. Sprid ut det yttre filtret och innerfiltret.
4. Ta bort luddet från båda filtren och rengör sedan filtren med rengöringsborsten.

Underhåll

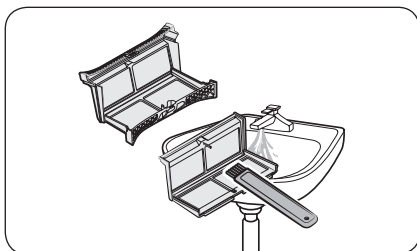

OBS!

För att rengöra filtren noggrant ska du skölja dem i rinnande vatten och sedan torka dem helt.

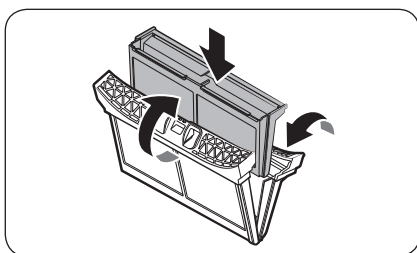

5. Sätt det inre filtret i det yttre filtret och sätt sedan tillbaka luddfiltret i det ursprungliga läget.

VAR FÖRSIKTIG!

- Rengör luddfiltret efter varje tvätt. Annars kan torkprestandan minska.
- Om filterytan är våt, låt den torka helt före användning.
 - Om du sätter i filtret medan det är vått kan det bildas mögel och/eller lukt och/eller resultera i sämre torkning.
- När du rengör eller tar bort luddfiltret ska du inte skaka eller knacka på filtret. Om du gör det kan det skada filtret.
- Att öppna de yttre och inre filtren slarvigt och med kraft kan skada filtren.

Värmeväxlare

När det är dags att rengöra värmeväxlaren tänds indikatorn Rengör värmeväxlaren  och varningen ljuder.

En smutsig värmeväxlare kan minska kapaciteten på torkningen och bör därför rengöras regelbundet. Rengör värmeväxlaren minst en gång i månaden.

En smutsig värmeväxlare hindrar produktens prestanda och bör rengöras regelbundet.

OBS!

- Vattendroppar kan bildas runt värmeväxlaren på grund av kondens som orsakas av en temperaturskillnad. Detta är normalt och är inte ett tecken på en läcka.
- Om du inte planerar att använda torktumblaren under en lång tid öppnar du värmeväxlarkåpan och ventilerar.

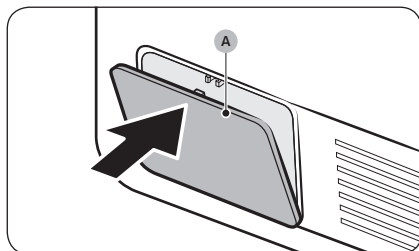

1. Tryck försiktigt på den övre delen av den **yttre luckan (A)** för att öppna den.

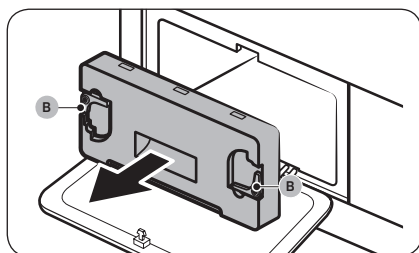

2. Lås upp innerkåpens **spärrar (B)** och dra sedan ut innerkåpan för att ta bort den.
 - En liten mängd läckt köldmedium kan finnas kvar runt värmeväxlaren. Före rengöring, öppna värmeväxlarens lucka och ventilerar i ca 10 minuter.

Underhåll

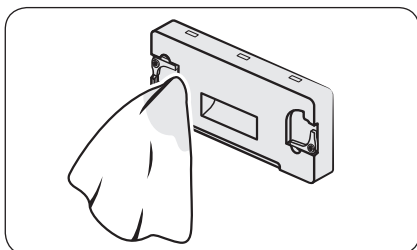
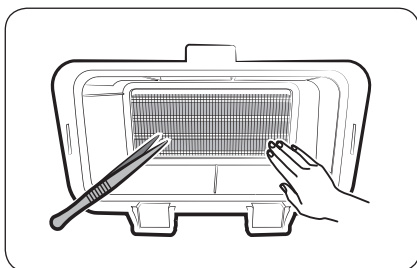
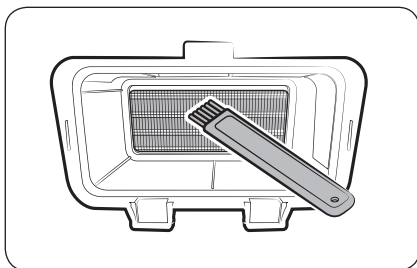

3. Rengör dammet på värmväxlaren med den medföljande borsten.
 - Torka av det återstående dammet med en slät, fuktig trasa efter rengöring med borsten.

⚠ VAR FÖRSIKTIG!

- För att undvika fysisk skada och brännskador, ska du inte röra eller rengör värmväxlaren med bara händer och stålverktyg.
- När du rengör värmväxlaren, se till att inte skada fenorna.

📖 OBS!

Om värmväxlaren är helt torr och därför svår att rengöra, spraya lite vatten på värmväxlaren och rengör med en borste.

4. Rengör den inre luckan med en mjuk, fuktig trasa.
 - Det kan finnas fukt och/eller främmande ämnen runt innerkåpan.

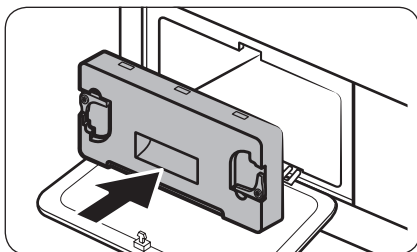

5. Sätt tillbaka den inre luckan i dess ursprungliga läge och lås sedan låsen.
6. Stäng värmeväxlarens ytterkåpa.

 **OBS!**

- Efter att värmeväxlaren rengjorts, se till att fästena är låsta.
- Om larmet fortsätter efter att du har tagit bort det, koppla ur stickkontakten och anslut sedan strömkabeln eller ta bort och sätt tillbaka värmeväxlarens innerkåpa.



Felsökning

Kontrollpunkter

Om du stöter på problem med torktumlaren, kontrollera först tabellen nedan och prova förslagen.

Symptom	Åtgärd
Dörren är öppen	Användning av torktumlaren med luckan öppen. <ul style="list-style-type: none">• Se till att luckan är ordentligt stängd.• Se till att tvätten inte fastnar i luckan.
Torktumlaren fungerar inte	<ul style="list-style-type: none">• Se till att luckan är helt stängd.• Se till att strömsladden är isatt.• Kontrollera jordfelsbrytaren och säkringarna.• Töm vattenbehållaren.• Rengör luddfiltret.
Torktumlaren värms inte	<ul style="list-style-type: none">• Kontrollera jordfelsbrytaren och säkringarna.• Välj en annan värmeställning än KALL LUFT.• Kontrollera luddfiltret och värmeväxlaren. Rengör dem vid behov.• Torktumlaren kan vara i en nedkylningsfas i programmet.
Torktumlaren torkar inte	Kontrollera ovan angivna orsaker plus ... <ul style="list-style-type: none">• Se till att torktumlaren inte är överbelastad.• Sortera lätta och tunga objekt separat.• Ompositionera stora, skrymmande föremål för att säkerställa jämn torkning.• Kontrollera att torktumlaren töms ordentligt.• För små laster, lägg till några torra handdukar.• Rengör luddfiltret och värmeväxlaren.
Torktumlaren är bullrig	<ul style="list-style-type: none">• Kontrollera efter mynt, knappar, tändare etc.• Se till att torktumlaren har en jämn nivå och står stadigt på golvet.• Torktumlaren kan låta på grund av luft som rör sig genom trumman och fläkten. Detta är normalt.
Torkar ojämnt	<ul style="list-style-type: none">• Sömmar, fickor och andra delar av kläder är svårare att torka än andra. Detta är normalt.• Sortera tunga och lätta plagg separat.
Torktumlare avger en lukt	<ul style="list-style-type: none">• Torktumlaren kan dra till sig hushållslukt från den omgivande luften och sedan släppa ut den. Detta är normalt.
Torktumlaren stängs av innan maskinen är torr	<ul style="list-style-type: none">• För liten tvättmängd. Lägg till mer plagg och starta om programmet.• För stor tvättmängd. Ta bort plagg och starta om torktumlaren.

Symptom	Åtgärd
Ludd på kläderna	<ul style="list-style-type: none"> Se till att luddfiltret är rengjort före varje maskin. Separera torra luddproducerande plagg (luddiga handdukar) från kläder som suger åt sig ludd såsom svarta linnebyxor. Dela upp stora maskiner i mindre maskiner.
Plaggen är fortfarande skrynkliga efter Skrynkelfritt	<ul style="list-style-type: none"> Små maskiner med 1–4 plagg är optimalt. Fyll på färre plagg. Lägg i liknade plagg.
Odörer finns kvar efter programmet med KALL LUFT	<ul style="list-style-type: none"> Se till att tvätta artiklar med stark lukt ordentligt.

Informationskoder

Om torktumlaren inte fungerar kan du se en informationskod på skärmen. Kontrollera tabellen nedan och prova förslagen.

Informationskod	Innebörd	Åtgärd
tC	Problem med lufttemperaturgivare	Rengör luddfiltret och/eller värmväxlaren. Ring efter service om detta fortsätter.
tC5	Problem med kompressorns temperatursensor	Vänta 2–3 minuter. Slå på strömmen och starta om.
AC6	Kontrollera kommunikationen mellan primär PBA och omriktar-PBA.	<ul style="list-style-type: none"> Beroende på läget kan torktumlaren återgå till normal drift automatiskt. Stäng av torktumlaren och slå på den igen. Starta sedan om programmet. Om informationskoden fortsätter att visas ska du ringa efter service.
3C	Kontrollera motordrift.	<ul style="list-style-type: none"> Försök att starta om programmet. Om informationskoden fortsätter att visas ska du ringa efter service.
FIL+tEr (Larm ljud)	Värmväxlaren ska rengöras	Rengör värmväxlaren.

Underhåll

Informationskod	Innebörd	Åtgärd
dC	Torktumlare i drift med luckan öppen	<ul style="list-style-type: none">• Stäng luckan och starta om på nytt.• Ring efter service om detta fortsätter.• Kolla om Barnlås är på. Om Barnlås är på, kan du få det här meddelandet när du öppnar luckan trots att torktumlaren inte är i drift.
CL	Barnlås är på. Öppna luckan och kontrollera inuti trumman.	<ul style="list-style-type: none">• Om Barnlås är på, stäng av Barnlås eller strömmen.
nC	Problem med luddfilter	<ul style="list-style-type: none">• Kontrollera monteringen av luddfiltret.• Ring efter service om detta fortsätter.
nC2	Problem med intern värmväxlare	<ul style="list-style-type: none">• Kontrollera monteringen av den interna värmväxlarens kåpa.• Ring efter service om detta fortsätter.
5C	Dräneringsfel Fel på dräneringspump Frusen dränerings slang Full vattenbehållare	<ul style="list-style-type: none">• Se till att dräneringsslangen inte är böjd eller skadad.• Om slang är frusen, linda in slang med en handduk blöt i varmt vatten i cirka tio minuter för att tina upp slang.• Töm vattentanken, slå på torktumlaren och börja igen.• Ring efter service om detta fortsätter.
HC	Överhettning av kompressor	<ul style="list-style-type: none">• Ring efter service om detta fortsätter. Kontrollera luddfiltret och om värmväxlaren behöver rengöras
HCL	Läckage av köldmedium.	<ul style="list-style-type: none">• Kontakta service. Torktumlaren är inte tillgänglig förrän servicetekniker har gjort sitt besök med undantag för ström På/Av.





För koder som inte nämns ovan, eller om informationskoden fortsätter att visas, ska du ringa efter service.

Bilaga



Materialtabell

Följande symboler erbjuder tvättanvisningar. Klädvårdsetiketterna omfattar symboler för torkning, blekning, torkning och strykning, eller för kemtvätt när det behövs. Användningen av symbolerna är konsekvent bland tillverkarna av hushållstextilier och importerade alternativ. Följ tvättetiketterna för att maximera textiliernas livslängd och minska tvättproblem.

Tvättprogram

	Normal
	Strykning/skrynklingsresistent/ skrynklingskontroll
	Ömtålig/fintvätt
	Handtvätt



Vattentemperatur**

	Het
	Varm
	Kall



OBS!

** Punksymbolerna representerar rätt tvätttemperatur för olika plagg. Temperaturintervallet för Het är 41–52 °C, för Varm 29–41 °C och Kall 16–29 °C. (Tvättvattentemperaturen måste vara minst 16 °C för att tvättmedlet ska aktiveras och tvätten vara effektiv.)

Blekning

	Valfritt blekmedel (vid behov)
	Endast klorfritt (färgsäkert) Blekmedel (vid behov)
	Torktumlingsprogram





Normal

	Strykning/skrynklingsresistent/ skrynklingskontroll
	Ömtålig/fintvätt

Specialanvisningar



	Liggstorka/hängstorka
	Droppstorka
	Plantorka

Värmeinställning







	Hög
	Medium
	Låg
	Valfri värme
	Ingen värme/luft

Bilaga

Temperaturer för strykning eller ånga

	Hög
	Medium
	Låg

Varningssymboler för tvätt

	Tvätta inte
	Vrid ej
	Blek inte
	Torktumla inte
	Ingen ånga (vid sidan om strykning)
	Stryk inte

Kemtvätt

	Kemtvätt
	Kemtvätta inte
	Liggtorka/hängtorka
	Droptorka
	Plantorka

Skydda miljön

- Den här apparaten är tillverkad av återvinningsbara material. Om du bestämmer dig för att göra dig av med apparaten ska du observera lokala regler för avfall. Kapa strömsladden så att enheten inte kan anslutas till en strömkälla. Ta bort luckan så att djur och småbarn inte kan fastna inne i apparaten.
- Kylmedium (typ): R290
Kylmedel (laddning): 0,149 kg

Specifikationer

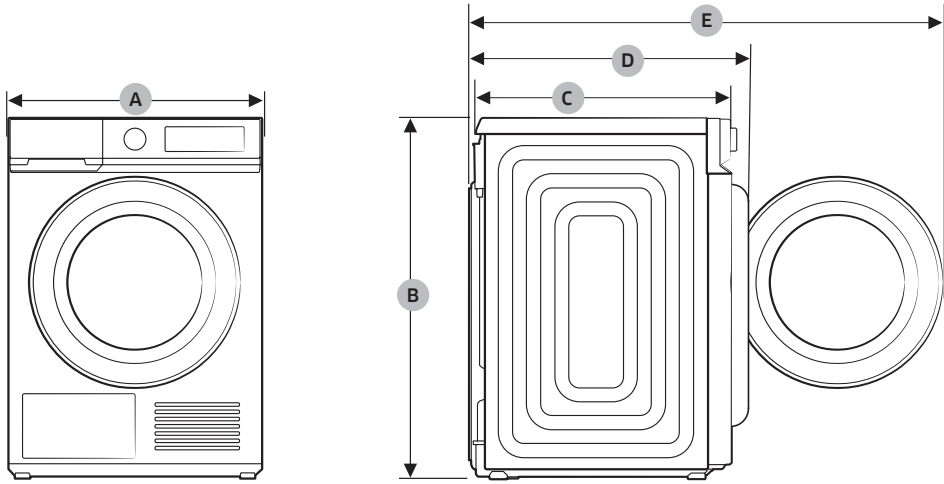

Svenska

TYP		FRONTMATAD TORKTUMLARE
MODELLNAMN		DV9*BBA*****
MÅTT	A	600 mm
	B	850 mm
	C	600 mm
	D	650 mm
	E	1100 mm
VIKT		50,0 kg
KRAV FÖR ELFÖRSÖRJNING	220-240 V / 50 Hz	750 W
TILLÅTNA TEMPERATURER		5-35 °C

Bilaga

Förbrukningsdata

Modell	Program	Vikt (kg)*	Energi (kWh)	Max. längd (minuter)
DV9*BBA*****	☐ BOMULL**	9,0	1,58	182
		4,5	0,87	128
	STRYKTORRT**	9,0	1,00	110
	SYNETET	4,0	0,69	70

* : Torr tvättvikt

** : EN 61121:2013 testprogram

Alla uppgifter utan en "stjärna" bredvid beräknades enligt EN 61121:2013

Förbrukningsdata kan variera från de nominella värden som anges ovan, beroende på tvättens storlek, typ av textilier, restfukten vid centrifugering, fluktuationer i eltillförseln och andra extra alternativ som väljs.

Specifikationsblad

I enlighet med gällande förordningar om energimärkning.

OBS!

”*” Asterisk(er) innebär en variant av en modell och kan vara olika (0-9) eller (A-Z).

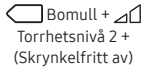
Samsung		
Modellnamn		DV9*BBA*****
Kapacitet	kg	9,0
Typ		Kondensor
Energieffektivitet		
A+++ (högsta effektivitet) till D (lägsta effektivitet)		A+++
Energiförbruknin		
Årlig energiförbrukning (AE_C) (energiförbrukning baserat på 160 torkningar med standardbomullsprogrammet med fylld och delvis fylld maskin, och förbrukningen av lågeffektslägena. Faktisk energiförbrukning per program varierar beroende på hur enheten används.)	kWh/år	192,0
Automatiskt styrd torktumlare	kWh	Ja
Energiförbrukning (E_dry) standardbomullsprogram med full maskin	kWh	1,58
Energiförbrukning (E_dry.1/2) standardbomullsprogram med delvis fylld maskin	kWh	0,87
Avstängt läge och påslaget läge		
Energiförbrukningen i avstängt läge (P_o) med fylld maskin	W	0,50
Energiförbrukning i påslaget läge (P_l) med fylld maskin	W	5,00
Tid för påslaget läge	min	10
Program till vilket informationen på etiketten och specifikationerna hänvisar ("Standardbomullsprogram" som används med fylld och delvis fylld maskin är standardtorkningsprogrammet som informationen på etiketten och specifikationerna hänvisar till. Det här programmet är lämpligt för att torka normalblöt bomullstvätt och är det mest effektiva programmet vad gäller energiförbrukning för bomull. Förbrukningsdata kan variera från de nominella värden som anges ovan, beroende på tvättens storlek, typ av textilier, restfukten vid centrifugering, fluktuationer i eltillförseln och andra extra alternativ som väljs.)		
Programlängd för standardprogram		
Genomsnittlig programtid för standardbomullsprogram med fylld och delvis fylld maskin	min	151
Programtid (T_dry) standardbomullsprogram med full maskin	min	182
Programtid (T_dry.1/2) standardbomullsprogram med delvis fylld maskin	min	128
Kondenserings effektivitetsklass		
A (mest effektiv) till G (minst effektiv)		B
Genomsnittlig kondenserings effektivitet med fylld maskin	%	86
Genomsnittlig kondenserings effektivitet med delvis fylld maskin	%	86
Genomsnittlig kondenserings effektivitet	%	86
Luftburet buller		
Torkning med fylld maskin	dB (A) re 1 pW	64

Anteckningar

Contact information

QUESTIONS OR COMMENTS?

COUNTRY	CALL	OR VISIT US ONLINE AT
UK	0333 000 0333	www.samsung.com/uk/support
IRELAND (EIRE)	0818 717100	www.samsung.com/ie/support
GERMANY	06196 77 555 77	www.samsung.com/de/support
FRANCE	01 48 63 00 00	www.samsung.com/fr/support
SPAIN	91 175 00 15	www.samsung.com/es/support
PORTUGAL	210 608 098 Chamada para a rede fixa nacional Dias úteis das 9h às 20h	www.samsung.com/pt/support
LUXEMBURG	261 03 710	www.samsung.com/be_fr/support
NETHERLANDS	088 90 90 100	www.samsung.com/nl/support
BELGIUM	02-201-24-18	www.samsung.com/be/support (Dutch) www.samsung.com/be_fr/support (French)
NORWAY	21629099	www.samsung.com/no/support
DENMARK	707 019 70	www.samsung.com/dk/support
FINLAND	030-6227 515	www.samsung.com/fi/support
SWEDEN	0771-400 300	www.samsung.com/se/support
AUSTRIA	0800 72 67 864 (0800-SAMSUNG)	www.samsung.com/at/support
SWITZERLAND	0800 726 786	www.samsung.com/ch/support (German) www.samsung.com/ch_fr/support (French)
HUNGARY	0680SAMSUNG (0680-726-7864)	www.samsung.com/hu/support
CZECH	800 - SAMSUNG (800-726786)	www.samsung.com/cz/support
SLOVAKIA	0800 - SAMSUNG (0800-726 786)	www.samsung.com/sk/support
CROATIA	072 726 786	www.samsung.com/hr/support
BOSNIA	055 233 999	www.samsung.com/ba/support
North Macedonia	023 207 777	www.samsung.com/mk/support
MONTENEGRO	020 405 888	www.samsung.com/support
SLOVENIA	080 697 267 (brezplačna številka)	www.samsung.com/si/support
SERBIA	011 321 6899	www.samsung.com/rs/support

COUNTRY	CALL	OR VISIT US ONLINE AT
Kosovo	038 40 30 90	www.samsung.com/support
ALBANIA	045 620 202	www.samsung.com/al/support
BULGARIA	0800 111 31 - Безплатен за всички оператори *3000 - Цена на един градски разговор или според тарифата на мобилният оператор 09:00 до 18:00 - Понеделник до Петък	www.samsung.com/bg/support
ROMANIA	0800872678 - Apel gratuit *8000 - Apel tarifat în rețea	www.samsung.com/ro/support
ITALIA	800-SAMSUNG (800.7267864)	www.samsung.com/it/support
CYPRUS	8009 4000 only from landline, toll free	www.samsung.com/gr/support
GREECE	80111-SAMSUNG (80111 726 7864) only from land line (+30) 210 6897691 from mobile and land line	
POLAND	801-172-678* lub +48 22 607-93-33* * (opłata według taryfy operatora)	http://www.samsung.com/pl/support/
LITHUANIA	8-800-77777	www.samsung.com/lt/support
LATVIA	8000-7267	www.samsung.com/lv/support
ESTONIA	800-7267	www.samsung.com/ee/support