

EW6F6648Q8

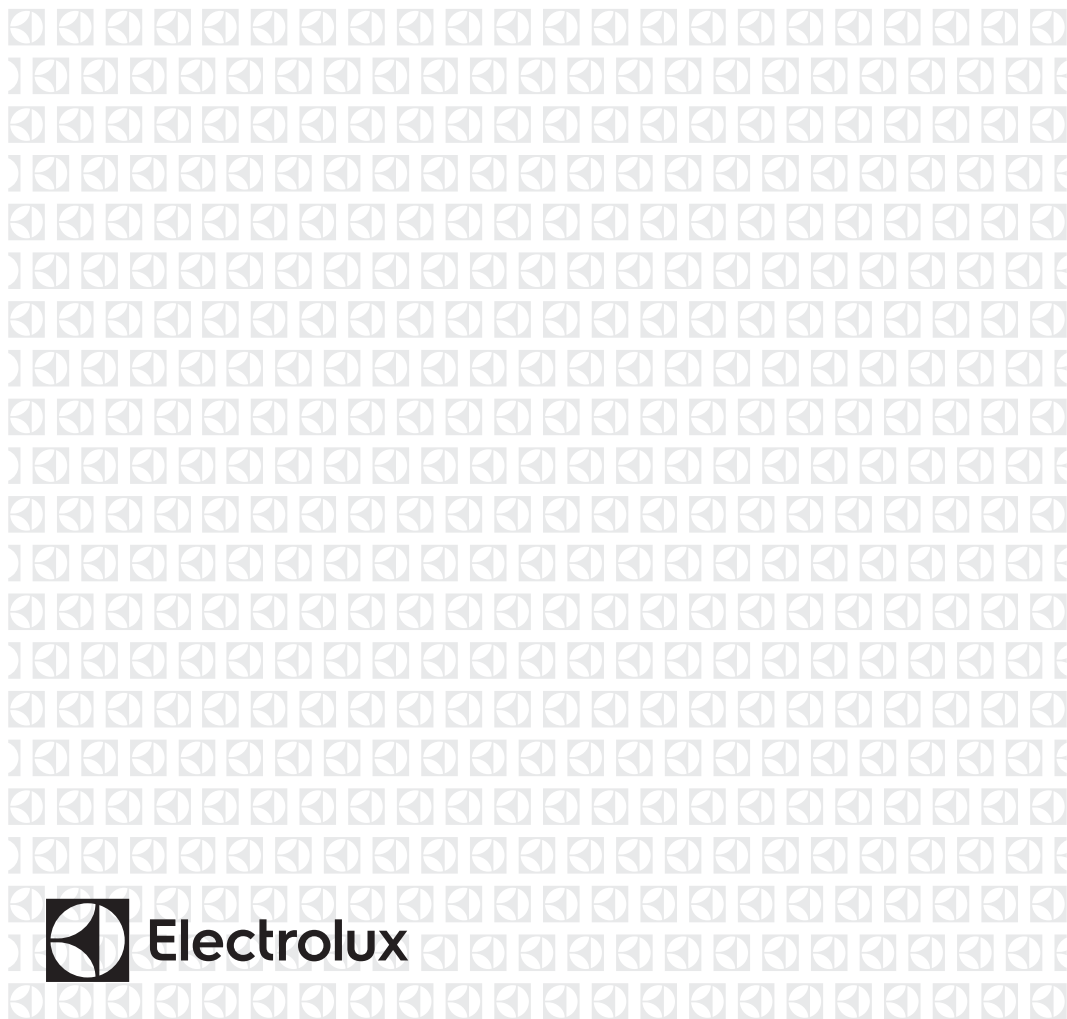

NO Vaskemaskin

Bruksanvisning



INNHold

1. SIKKERHETSINFORMASJON.....	3
2. SIKKERHETSANVISNINGER.....	5
3. PRODUKTBEKRIVELSE.....	7
4. TEKNISKE DATA.....	8
5. MONTERING.....	8
6. TILBEHØR.....	12
7. BETJENINGSPANEL.....	13
8. FØR FØRSTEGANGS BRUK.....	20
9. AUTODOSE-TEKNOLOGI (AUTODOSERING).....	20
10. PROGRAMMER.....	27
11.  WI-FI – SETTE OPP TILKOBLING.....	32
12. DAGLIG BRUK.....	35
13. RÅD OG TIPS.....	39
14. STELL OG RENGJØRING.....	40
15. FEILSØKING.....	47
16. FORBRUKSVERDIER.....	51
17. HURTIGVEILEDNING	53
18. BESKYTTELSE AV MILJØET.....	55



VI TENKER PÅ DEG

Takk for at du har kjøpt et produkt fra Electrolux. Du har valgt et produkt som bringer flere tiår med erfaring og innovasjon med seg. Genialt og stilig, og det er designet med tanke på deg. Så uansett når du bruker det, kan du være trygg på at du får gode resultater hver gang.

Velkommen til Electrolux.

Gå inn på nettsiden vår for å:



Få råd om bruk, brosjyrer, hjelp til feilsøking, og informasjon om service og reparasjon:

www.electrolux.com/support



Registrer produktet for å få bedre service:

www.registerelectrolux.com



Kjøp tilbehør, forbruksvarer og originale reservedeler til apparatet ditt:

www.electrolux.com/shop

KUNDESTØTTE OG SERVICE

Bruk alltid originale reservedeler.

Når du kontakter vårt autoriserte servicesenter, må du sørge for at du har følgende opplysninger tilgjengelig: Modell, PNC, serienummer.

Informasjonen finner du på typeskiltet.

 Advarsel/Forsiktig – Sikkerhetsinformasjon

 Generell informasjon og tips

 Miljøinformasjon

Med forbehold om endringer.

1. SIKKERHETSINFORMASJON

Les medfølgende instruksjoner grundig før du installerer og bruker apparatet. Produsenten er ikke ansvarlig for personskader eller andre skader som følge av feilaktig montering eller bruk. Hold alltid instruksjonene på et trygt og tilgjengelig sted for fremtidig referanse.

1.1 Sikkerhet for barn og utsatte personer

- Dette produktet kan brukes av barn fra 8 år og oppover og personer med reduserte fysiske, sensoriske eller mentale evner eller manglende erfaring og kunnskap hvis de har tilsyn eller får instruksjon i sikker bruk av produktet og forstår hvilke farer som kan inntreffe.

- Barn mellom 3 og 8 år og personer med svært omfattende og komplekse funksjonsnedsettelse må holdes på avstand fra produktet med mindre de er under tilsyn hele tiden.
- Barn yngre enn 3 år må holdes på avstand fra produktet hvis de ikke er under tilsyn hele tiden.
- Ikke la barn leke med produktet.
- Oppbevar all emballasje utilgjengelig for barn, og kast den i samsvar med lokale reguleringer.
- Oppbevar alle vaskemidler utilgjengelig for barn.
- Hold barn og kjæledyr borte fra produktet når døren er åpen.
- Hvis produktet har en barnesikring, bør du aktivere det.
- Rengjøring og vedlikehold av produktet skal ikke utføres av barn med mindre de er under tilsyn.

1.2 Generell sikkerhet

- Dette produktet er kun beregnet for vask i private hjem med tøy som tåler maskinvask.
- Dette produktet er beregnet for innendørs bruk.
- Dette produktet kan brukes på kontorer, hotellrom, rom for bed & breakfast, gårdsgjestehus og andre lignende steder hvor slik bruk ikke overstiger (gjennomsnittlig) bruksnivåer for husholdninger.
- Produktets spesifikasjoner må ikke endres.
- Maksimal tøymengde er 8 kg. Ikke overskrid den maksimale tøymengden for programmet (se kapittelet «Programmer»).
- Driftsvanntrykket ved inngangspunktet for vannet fra uttakstilkoblingen må være mellom 0,5 bar (0,05 MPa) og 10 bar (1,0 MPa).
- Ventilasjonsåpningen på basen må ikke blokkeres av et teppe, matte eller andre gulvbelegg.
- Apparatet skal kobles til vannforsyningen med det nye medfølgende slangesettet eller andre nye slangesett fra et autorisert servicesenter.
- Gamle slangesett må ikke brukes på nytt.

- Om stikkontakten er skadet må den erstattes av produsenten, et autorisert servicesenter eller tilsvarende kvalifiserte personer for å unngå at den kan utgjøre en elektrisk fare.
- Slå av apparatet og trekk støpselet ut av stikkontakten før det utføres noe vedlikehold.
- Ikke bruk høytrykksspyler og/eller damp til å rengjøre apparatet.
- Rengjør apparatet med en fuktet klut. Bruk kun nøytralt vaskemiddel. Du må aldri bruke skurende oppvaskmidler, skuresvamper, løsemidler eller metallgjenstander.

2. SIKKERHETSANVISNINGER

2.1 Montering



Installasjonen skal være i overensstemmelse med nasjonale forskrifter.

- Fjern all emballasjen og transportboltene inkludert gummiforing med plastavstandsstykke.
- Ta vare på transportboltene. Dersom produktet skal flyttes i fremtiden, må det festes igjen slik at trommelen er låst og ikke blir skadet.
- Vær alltid forsiktig når du flytter produktet. Det er tungt. Bruk alltid vernebriller og lukket føttøy.
- Følg installasjonsanvisningene som følger med produktet.
- Ikke monter eller bruk et skadet produkt.
- Ikke monter eller bruk produktet hvor temperaturen er under 0 °C eller hvor det kan bli utsatt for vær.
- Sørg for at gulvet der produktet monteres er flatt, stabilt, varmebestandig og rent.
- Sørg for at det er luftsirkulasjon mellom produktet og gulvet.
- Når produktet settes på plass må det kontrolleres at det står i vater. Gjør det ikke det, justeres føttene til det er i vater.
- Ikke monter produktet rett over et avløp i gulvet.

- Ikke spray vann på produktet og ikke eksponerer det for overdreven fuktighet.
- Ikke monter apparatet et sted hvor døren til apparatet ikke kan åpnes helt.
- Sett ikke en lukket beholder under apparatet for å samle opp mulig vannlekkasje. Kontakt det autoriserte service-senteret for å forsikre deg om hvilke tilbehør som kan brukes.

2.2 Elektrisk tilkobling



ADVARSEL!

Fare for brann og elektrisk støt.

- **ADVARSEL:** Dette apparatet er konstruert for å monteres / kobles til en jordingsstilkobling i bygningen.
- Bruk alltid en korrekt montert, jordnet stikkontakt.
- Kontroller at parameterne på typeskiltet er kompatible med de elektriske spesifikasjonene i strømforsyningen.
- Ikke bruk grenuttak eller skjøteledninger.
- Pass på at støpselet og strømkabelen ikke påføres skade. Hvis strømkabelen må erstattes, må dette utføres av vårt Autoriserte servicesenter.

- Ikke sett støpselet i stikkkontakten før monteringen er fullført. Påse at det er tilgang til stikkkontakten etter monteringen.
- Ikke berør strømkabelen eller støpselet med våte hender.
- Ikke trekk i kabelen for å koble fra produktet. Trekk alltid i selve støpselet.

2.3 Vanntilkobling

- Inntaksvannet skal ikke være varmere enn 25 °C.
- Ikke påfør skade på vannslangene.
- La vannet renne til det er rent og klart før du kople til nye rør eller rør som ikke er blitt brukt på lengre tid, der reparasjonsarbeid er blitt utført eller nye enheter er blitt montert (vannmålere osv.).
- Sørg for at det ikke er synlige vannlekkasjer under og etter første gangs bruk av apparatet.
- Ikke bruk en forlengingsslange dersom inntaksslange er for korte. Kontakt det autoriserte servicesenteret for å erstatte inntaksslange.
- Når du pakker opp apparatet er du mulig at du ser vann som renner fra avløpsslangen. Dette kommer av produkttesting av vann i fabrikk.
- Du kan forlenge avløpsslangen til maks 400 cm. Kontakt autorisert servicesenter når det gjelder den andre avløpsslangen og forlengelsen.
- Kontroller at det er tilgang til vannkranen etter monteringen.

2.4 Bruk



ADVARSEL!

Risiko for personskade, elektrisk støt, brannskader, eller skade på produktet.

- Følg sikkerhetsanvisningene på vaskemiddelpakken.
- Legg ikke brennbare produkter, eller gjenstander som er fuktet med brennbare produkter, inn i eller i nærheten av apparatet.
- Vask ikke tekstiler som er godt tilsmusset med olje, gris eller andre stoffer med høyt fettinnhold. De kan skade gummidelene i vaskemaskinen.

Forvask slike tekstiler med hånd før du legger de i vaskemaskinen.

- Ikke berør glasset i døren mens et vaskeprogram er i gang. Glasset kan bli varmt.
- Pass på å fjerne alle metallgjenstander fra tøy.

2.5 Tjenester

- Kontakt det autoriserte servicesenteret for å reparere apparatet. Bruk kun originale reservedeler.
- Vær oppmerksom på at reparasjon på egen hånd eller ikke-profesjonell reparasjon kan ha sikkerhetsmessige konsekvenser og kan ugyldiggjøre garantien.
- Følgende reservedeler er tilgjengelig i 10 år etter at modellen er blitt avviklet: motor og motorbørster, overføring mellom motor og trommel, pumper, støtdempere og fjærer, vasketrommel, trommelspindel og tilhørende kulelager, oppvarming og varmeelementer, inkludert varmpumper, rørdninger og tilhørende utstyr inkludert slanger, ventiler, filtre og akvastopper, trykte kretskort, elektroniske skjjermer, trykkbrytere, termostater og sensorer, programvare og fastvare inkludert nullstillingsprogramvare, dør, dørhengsel og tetninger, andre tetninger, dørlåsesamling, perifere enheter av plast, slik som vaskemiddeldispensere. Vær oppmerksom på at noen av disse reservedelene bare er tilgjengelige for profesjonelle reparatører, og at ikke alle reservedeler er relevante for alle modeller.
- Angående lampen(e) i dette produktet og reservedeler som selges separat: Disse lampene er ment å motstå ekstreme fysiske forhold i husholdningsprodukter, for eksempel temperatur, vibrasjon, fuktighet, eller er ment å signalisere informasjon om produktets driftsstatus. De er ikke ment å brukes i andre bruksområder og egner seg ikke til rombelysning.

2.6 Avfallsbehandling



ADVARSEL!

Fare for skade og kvelning.

- Koble produktet fra strømmen og vannforsyningen.
- Kutt av strømkabelen, lukk produktet og kast den.

- Fjern dørlåsen for å forhindre at barn eller dyr stenger seg inne i trommelen.
- Produkt skal avhendes i henhold til lokale krav for avhending av avfall fra elektrisk og elektronisk utstyr (EE-avfall).

3. PRODUKTBESKRIVELSE

3.1 Spesielle funksjoner

Den nye vaskemaskinen din innfrir alle moderne krav for en effektiv behandling av klesvask med lavere forbruk av vann, strøm og vaskemidler og viser respekt for ulike tekstiler.

- Takket være **Soft plus-tilvalget**, blir tøyemykneren jevnt fordelt i klesvasken og trenger dypt inn i tekstilfibrene som fremmer en perfekt mykhet.
- **SensiCare System** oppdager tøyvekten og definerer programvarigheten i løpet av 30 sekunder. Vaskeprogrammet blir

tilpasset mengden av tøyvask og tekstiltypen uten å bruke mer tid, strøm og vann enn nødvendig.

- **Wi-Fi-tilkoblingen** gjør at du kan starte og kontrollere status for vaskesyklusen din med fjernkontroll.
- **AutoDose-teknologien** frigir den riktige mengden med vaskemiddel i henhold til tøymengden; skuffen har 2 integrerte tanker (vaskemiddel + tøyemykner) og to ekstra kammer for manuell fylling av vaskemiddel og tilsetningsstoffer. Den gir den høyeste grad av fleksibilitet.

3.2 Produktoversikt

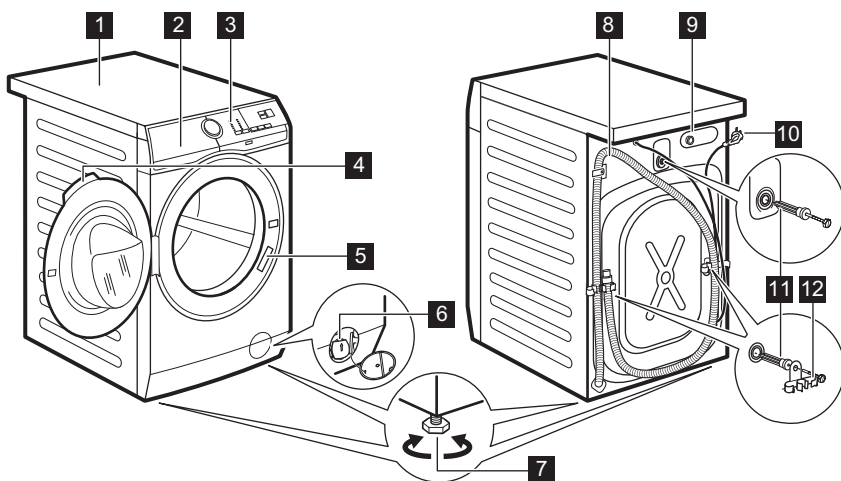

- 1** Topplate
- 2** Vaskemiddeldispenser med AutoDose-beholdere og manuelle kamre

- 3** Betjeningspanel
- 4** Dørhåndtak
- 5** Typeskilt
- 6** Avløpspumpefilter

- 7** Fot for å vatre produktet
- 8** Avløpsslange
- 9** Tilkobling til inntaksslange
- 10** Strømkabel

- 11** Transportbolter
- 12** Støtte for slange

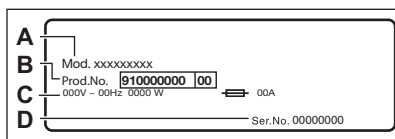

Typeskiltet rapporterer modellnavnet (A), produktnummer (B), elektriske spesifikasjoner (C) og serienummer (D).

3.3 Flerspråklige etiketter

Maskinen leveres med klistremerker på forskjellige språk.

Ønsket klistremerke kan bli limt ved programvelgeren.

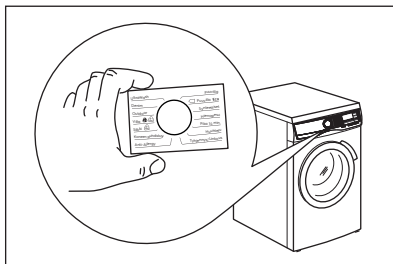

4. TEKNISKE DATA

Dimensjon	Bredde / Høyde / Total dybde	59,7 cm / 84,7 cm / 65,8 cm
Elektrisk tilkobling	Spenning Total effekt Sikring Frekvens	230 V 2200 W 10 A 50 Hz
Beskyttelsesnivå mot inntrengning av faste partikler og fuktighet sikret av beskyttelsesdekslet, unntatt der lavspenningsutstyret ikke er beskyttet mot fuktighet		IPX4
Vannforsyningstrykk	Minimum Maksimum	0,5 bar (0,05 MPa) 10 bar (1,0 MPa)
Vanninntak ¹⁾		Kaldt vann
Maksimal tøymengde	Cotton (Bomull)	8 kg
Sentrifugehastighet	Maksimal sentrifugehastighet	1351 O/min

¹⁾ Koble vanninntaksslangen til en kran med 3/4" -gjenger.

5. MONTERING



ADVARSEL!

Se etter i Sikkerhetskapitlene.

5.1 Utpakking

1. Åpne døren. Ta alle artikler ut av trommelen.

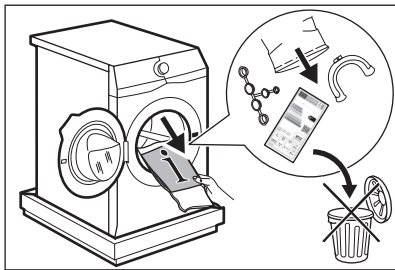

i Tilbehør som leveres med produktet kan variere avhengig av modell.

2. Legg emballasjeelementet på gulvet bak produktet og sett det forsiktig ned på baksiden. Fjern polystyrenbeskyttelsen fra bunnen.

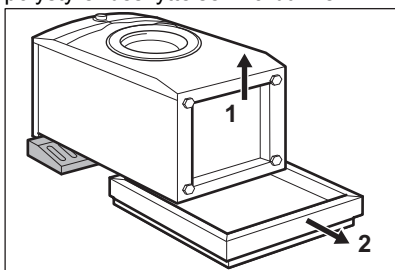

! **FORSIKTIG!**
Ikke legg vaskemaskin med forsiden ned.

3. Sett produktet tilbake i en oppreist posisjon. Fjern strømledningen og avløpslangen fra slangeholderne.

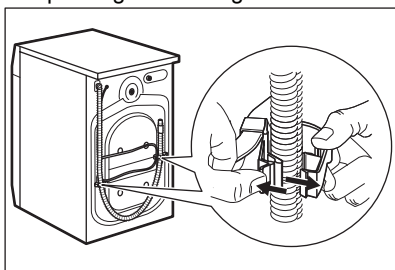

! **ADVARSEL!**
Du kan se vann renne fra avløpslangen. Dette er fordi vaskemaskinen har blitt testet på fabrikken.

4. Trekk ut de tre transportboltene og dra ut avstandsstykker i plast.

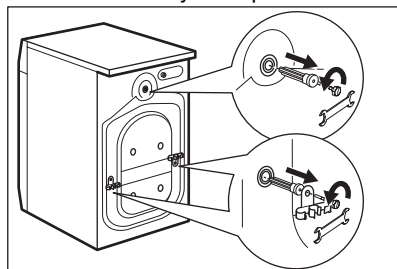

i Vi anbefaler at du oppbevarer pakningen og transportboltene, i tilfelle du må flytte produktet senere.

5. Sett plasthettene (som ligger i posen med bruksanvisningen) i hullene.

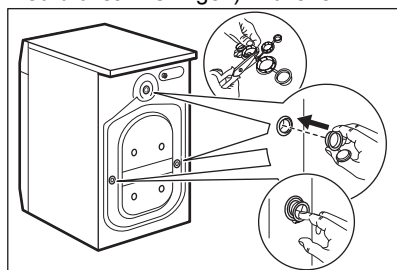

5.2 Installasjonsinformasjon

Plasering og vattring

Juster apparatet korrekt for å forhindre vibrasjoner, støy og hindre at apparatet flytter på seg når det er i bruk.

1. Monter produktet på et flatt, fast gulv. Apparatet må stå plant og stabilt. Påse at apparatet ikke berører veggen eller annen innredning og at det er luftsirkulasjon under apparatet.
2. Løse eller stram føttene for å justere nivået. Alle støtter må hvile fast på gulvet.

! **ADVARSEL!**
Ikke legg papp, treverk eller liknende materialer under apparatet for å justere nivået.

Vanninntaksslangen

**FORSIKTIG!**

Kontroller at det ikke er noen skade på slangene og at det ikke lekker fra koplingene. Ikke bruk en forlengingslange dersom inntaksslengene er for korte. Kontakt servicesenteret for å erstatte inntaksslengen.

1. Koble vanninntaksslengen til baksiden av apparatet.

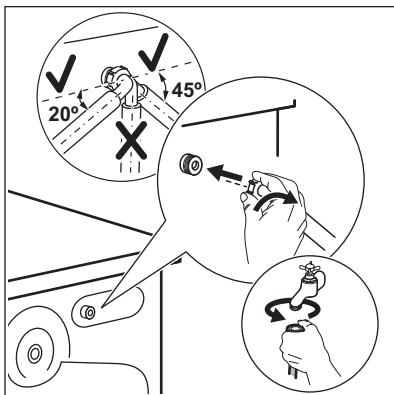

2. Posisjoner den mot venstre eller mot høyre avhengig av hvor vannkranen er plassert. Kontroller at inntaksslengen ikke er i en vertikal posisjon.
3. Hvis det er nødvendig, løsne ringmutteren for å plassere den i riktig posisjon.
4. Koble vanninntaksslengen til en kaldtvannskran med 3/4-tommers gjenger.

**ADVARSEL!**

Inntaksvannet skal ikke være varmere enn 25 °C.

Vanntømming

Avløpsslangen bør være på en høyde som ikke er mindre enn 60 cm og ikke mer enn 100 cm.



Du kan forlenge avløpsslangen til maks 400 cm. Kontakt autorisert servicesenter når det gjelder den andre avløpsslangen og forlengelsen.

Det er mulig å koble til avløpsslangen på forskjellige måter:

1. Lag en U-form med avløpsslangen og før den rundt plastsporet.

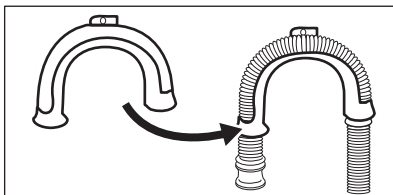

2. På kanten av en vask – fest guiden til vannkranen eller veggen.

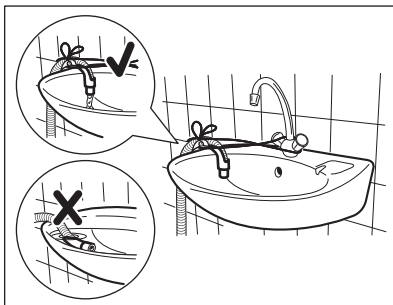

Kontroller at plastslangeføringen ikke kan bevege seg når produktet tømmes og avløpsslangens ende ikke er senket ned i vannet. Det kan føre til at skittent vann blir ført tilbake i produktet.

3. Hvis enden på avløpsslangen ser slik ut (se tegningen), kan du skyve den rett opp i avløpsrøret.

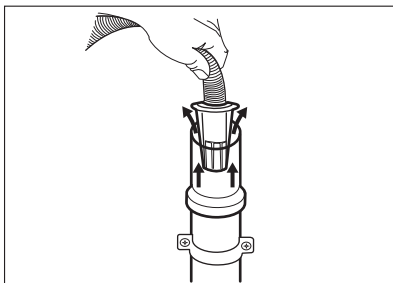

4. Til et vertikalt rør med luffehull - sett avløpsslangen direkte inn i et avløpsrør. Se illustrasjonen.

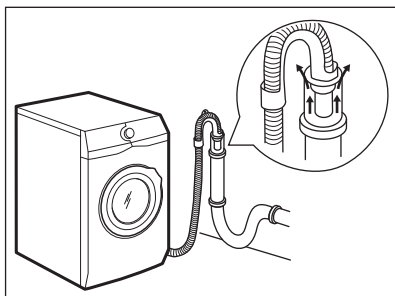

- i** Enden på avløpsslangen må alltid være ventilert, dvs. at innvendig diameter på avløpsrøret (min. 38 mm – min. 1,5") må være større enn den ytre diameteren på avløpsslangen.

5. Uten plastslangeføringen, til en avløpsstuss – Plasser avløpsslangen til rørstussen og fest den med en klemme. Se illustrasjonen.

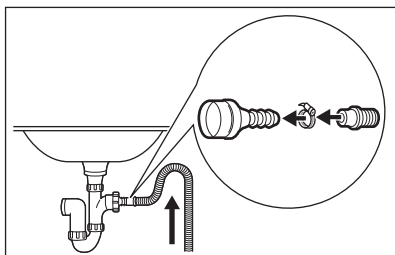

Sørg for at det er en bøy på avløpsslangen, slik at smuss fra vannlåsen ikke kommer inn i apparatet.

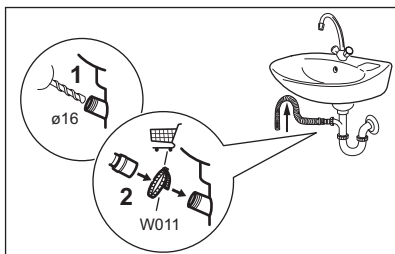

Koble avløpsslangen til rørstussen og fest den med en klemme. Sørg for at det er en bøy på avløpsslangen, slik at

smuss fra vannlåsen ikke kommer inn i apparatet.

6. Posisjoner slangen direkte til et innebygd avløpsrør i vegg og fest den med en klemme.

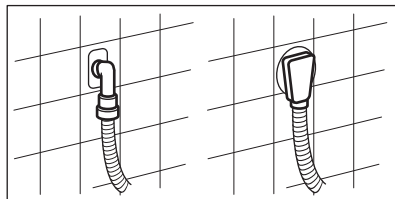

5.3 Elektrisk tilkoping

På slutten av installasjonen kan du sett inn støpselet i stikkkontakten.

Typeskiltet på den innsiden av døren og "Tekniske data"-kapittelet viser de nødvendige elektriske spesifikasjonene. Kontroller at de er kompatible med strømforsyningen.

Kontroller at den elektriske installasjonen i huset tåler den maksimale belastningen som kreves, også når det tas hensyn til eventuelle andre elektriske apparater som er i bruk.

Vaskemaskinen skal koples til en jordet stikkontakt

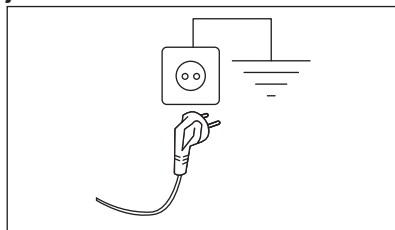

Strømkabelen skal være lett tilgjengelig etter at produktet er installert.

Kontakt vårt autoriserte servicesenter for elektrisk arbeid som kreves for å installere dette produktet.

Produsenten frasier seg alt ansvar for materielle skader eller personskader som skyldes at ovennevnte sikkerhetsforanstaltninger ikke er fulgt.

6. TILBEHØR

6.1 Tilgjengelig på www.electrolux.com/shop eller fra en autorisert forhandler



Kun passende tilbehør som er godkjent av ELECTROLUX kan sikre sikkerhetsstandardene til produktet. Hvis deler som ikke er godkjent blir brukt, vil alle garantikrav bli ugyldiggjort.

6.2 Festeplatesett

Hvis du monterer produktet på en sokkel som ikke er tilbehør fra ELECTROLUX, må du sikre produktet med festeplaten.

Les nøye gjennom instruksjonene som følger med tilbehøret.

6.3 Stablesett

Tørketrommelen kan kun plasseres oppå vaskemaskinen **når du bruker det riktige stablesettet.**

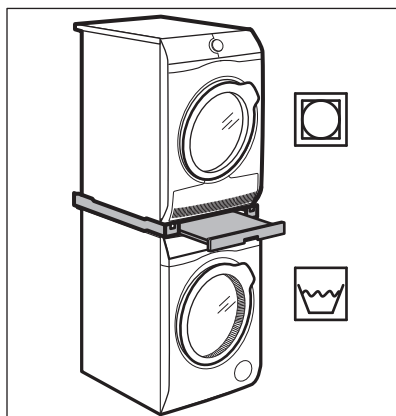

ADVARSEL!

Ikke sett tørketrommelen under vaskemaskinen. Kontroller det compatible stablesettet ved å sjekke dybden av apparatene.

6.4 Sokkel med skuff

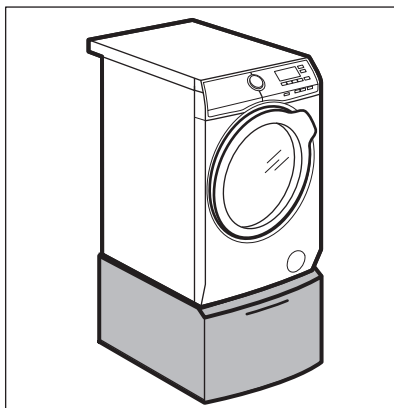

Ved å heve produktet gjør du det lettere å legge inn og ta ut tøy. Skuffen kan brukes til å lagre klesvask, f.eks.: håndklær, rengjøringsprodukter med mer.

7. BETJENINGSPANEL

7.1 Beskrivelse av betjeningspanel

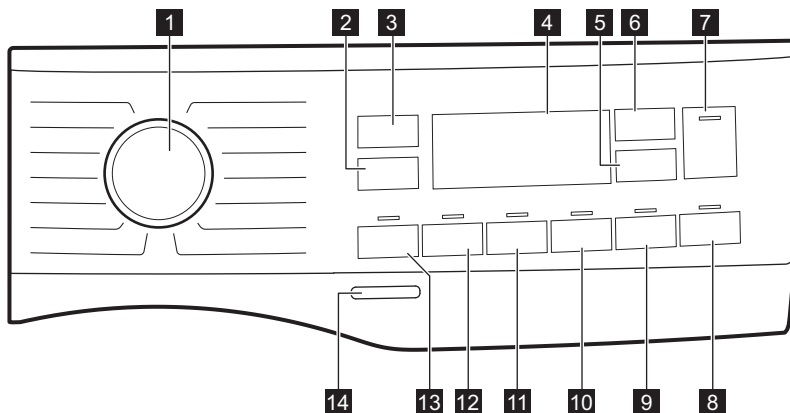

























Tilvalgene kan ikke velges for alle vaskeprogrammer. Kontroller kompatibiliteten mellom tilvalg og vaskeprogrammer i "AutoDose og kompatibiliteten av tilvalg med programmer" i kapittelet "Programmer". Et tilvalg kan ekskludere hverandre. I dette tilfellet lar ikke produktet deg stille inn de inkompatible tilvalgene samtidig. Pass på at skjermen og berøringsknappene alltid er rene og tørre.









1

Programvel-ger

For å velge vaskeprogrammet du vil bruke. Se «Programmer» for ytterligere informasjon.

<p>2  Sentrifugering knapp</p>	<p>Når du velger et program, velger produktet automatisk standard sentrifugehastighet.</p> <p>Trykk på denne knappen gjentatte ganger for å:</p> <ul style="list-style-type: none"> • Endre sentrifugehastigheten. Displayet viser kun sentrifugeringshastigheter som er tilgjengelige for det angitte programmet. • – – – Velg Ingen sentrifugering-tilvalget. Bruk dette tilvalget for å slå av alle sentrifugeringsfasene. Produktet utfører kun tømme-fasen for det valgte vaskeprogrammet. Velg dette alternativet for svært ømfintlige tekstiler. Skylle-fasen bruker mer vann i enkelte vaskeprogrammer. <p>Med Sentrifugering -knappen kan du også innstille:</p> <ul style="list-style-type: none"> • <input type="checkbox"/> Aktiver funksjonen for skyllestopp. For å hindre at stoffet krøller seg, blir ikke det siste skyllevannet tømt ut. Vaskeprogrammet avslutter med vann i trommelen og den siste sentrifugeringsfasen blir ikke utført. Displayet viser indikatoren <input type="checkbox"/>. Døren forblir låst. Trommelen roterer regelmessig for å redusere krøller. Du må tømme ut vannet for å kunne låse opp døren. Hvis du trykker på Start/Pause -knappen, utfører produktet sentrifugeringsfasen og tømmer ut vannet. •  Slik aktiverer du Stille-tilvalget. Ingen sentrifugeringsfaser (mellom- og slutt-sentrifugering) blir kjørt og programmet blir avsluttet med vann i trommelen. Dette bidrar til å redusere krølling. Ettersom at programmet er svært stille, egner det seg godt om natten når strømmen er billigere. For noen programmer utføres skyllingene med mer vann. Displayet viser indikatoren . Døren forblir låst. Trommelen roterer regelmessig for å redusere krøller. Du må tømme ut vannet for å kunne låse opp døren. Hvis du trykker på Start/Pause-knappen -knappen: produktet utfører kun tømme-fasen. <p> Produktet pumper ut vannet automatisk etter omtrent 18 timer.</p>
<p>3  Temp. berøringsknapp</p>	<p>Når du velger et vaskeprogram, foreslår produktet en standardtemperatur automatisk.</p> <p>Trykk på denne knappen gjentatte ganger til ønsket temperaturverdi vises i displayet.</p> <p>Når displayet viser _ _-indikatorer, varmer ikke produktet opp vannet.</p>
<p>4 Display</p>	<p>Den gir deg informasjon om innstillingsprogrammet. Se «Display» for ytterligere informasjon.</p>

5	 <p>AutoDose Berøringsknapp for tøymykner</p>	<p>For aktivering og deaktivering av automatisk dosering av tøymykner. Se kapittelet "AutoDose-teknologi (Autodosering)" for mer informasjon.</p>
6	 <p>AutoDose Berøringsknapp for flytende vaskemiddel</p>	<p>For aktivering og deaktivering av automatisk dosering av vaskemiddel. Se kapittelet "AutoDose-teknologi (Autodosering)" for mer informasjon.</p>
7	 <p>Start/Pause berøringsknapp</p>	<p>Trykk denne knappen for å starte, sette produktet på pause eller for å avbryte et program som er i gang.</p>
8	 <p>Fjernstyring/ Utsatt start berøringsknapp</p>	<p>Trykk på denne knappen gjentatte ganger for å aktivere ett av de to tilvalgene eller begge. Den relevante indikatoren dukker opp på displayet.</p> <ul style="list-style-type: none">  Fjernstyring Velg dette tilvalget for å koble produktet til appen. Når du trykker på denne knappen, viser displayet -indikatoren blinkende noen få sekunder. Etter at du har trykket på Start/Pause -knappen, viser displayet -indikatoren og Fjernstyring er bekreftet.  Når du trykker på Start/Pause -knappen etter at -indikatoren slutter å blinke, blir ikke Fjernstart aktivert, men det innstilte programmet starter.  Utsatt start Med dette alternativet kan du utsette programstarten på en mer lettvinnt måte. Trykk knappen gjentatte ganger for å velge ønsket utsatt tid. Tiden øker i trinn fra 1 time opp til 20 timer. Etter å ha trykket på Start/Pause -knappen, viser displayet -indikatoren og det valgte starttidsforvalget, og produktet starter nedtellingen.
9	 <p>Tidsur berøringsknapp</p>	<p>Du kan bruke denne funksjonen for å redusere programvarigheten. Se avsnittet "Tidsur".</p>
10	 <p>Strykelett berøringsknapp</p>	<p>Apparatet vasker og sentrifugerer klesvasken for å hindre krøller. Produktet reduserer sentrifugehastigheten, bruker mer vann og tilpasser programmets varighet til typen klesvask.</p>

 <p>Barnesikring</p>	<p>Med dette tilvalget kan du hindre at barna leker med betjeningspanelet.</p> <p>For å aktivere/deaktivere dette tilvalget, hold -knappen nede inntil  slås på/av på displayet. Hvis tilvalget er aktivt blinker knappen 3 ganger uansett hvilken knapp du trykker.</p>
 <p>11 Ekstra skyl- ling berø- ringsknapp</p>	<p>Med dette tilvalget, kan du legge til et par skyllinger til det valgte vaskeprogrammet. Bruk dette tilvalget for personer med allergier eller sensitiv hud.</p> <p> Dette tilvalget kan øke programmets varighet.</p> <p>Den korresponderende indikatoren over berøringsknappen tennes og forblir også på permanent under de neste syklusene til dette tilvalget er deaktivert.</p>
 <p>Permanent Soft Plus-tilvalget</p>	<p>Bruk dette tilvalget for å optimalisere fordelingen av tøymykner og forbedre stoffets mykhet. Anbefalt når du bruker tøymykner.</p> <p>For å aktivere/deaktivere dette tilvalget, hold -knappen nede inntil  slås på/av på displayet.</p> <p> Dette tilvalget kan øke programmets varighet.</p> <p>Tilvalget blir stående på permanent i de neste syklusene inntil det blir deaktivert.</p>

Trykk på denne knappen for å legge til intensiv-fasen til et program.

Den korresponderende indikatoren over berøringsknappen tennes.

Når du trykker denne knappen vises \dagger -indikatoren ved siden av vaskemiddel-symbolet og vaskemaskinen legger automatisk til ekstra vaskemiddel når den automatiske vaskemiddel-beholderen blir aktivert.



12

Intensiv berøringsknapp

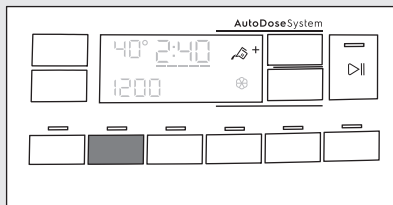

Hvis den automatiske vaskemiddel-beholderen er Av, er det mulig å kjøre dette tilvalget som i en tradisjonell vaskemaskin ved å fylle opp vaskemiddel eller tilsetning manuelt.



Hvis du trykker på knappen for vaskemiddel-beholder mens Intensiv-alternativet er aktivt, AutoDose-funksjonen er slått av, men Intensiv-alternativet forblir fortsatt aktivt i manuell modus.



Dette tilvalget kan øke programmets varighet.

Bruk dette tilvalget for å legge til en forvaskfase på 30 °C før vaskefasen.

Den korresponderende indikatoren over berøringsknappen tennes.

Dette tilvalget anbefales for svært skittent tøy, spesielt hvis det inneholder sand, støv, gjørme eller andre faste partikler. Ekstra vaskemiddel blir automatisk lagt til i forvask-fasen.



13

Forvask berøringsknapp



Når du velger en forvaskfase og AutoDose-funksjonen er aktivert, vil produktet automatisk dosere vaskemiddelet. Når AutoDose-funksjonen er slått av, legg vaskemiddelet/tilsetningen i en vaskeball og legg den i trommelen.





Tilvalgene kan øke programvarigheten.

Lydsignaler

Dette produktet har to forskjellige lydsignaler som blir spilt av når:

- Når du starter produktet (en kort lyd).
- Når du slår av produktet (en kort lyd).
- Når du trykker på knappene (klikkelyd).
- Når du gjør et feilvalg (tre korte lyder).
- Programmet er ferdig (en sekvens av lyder i omtrent 2 minutter).
- Når apparatet har en feilfunksjon (sekvens av korte lyder i omtrent 5 minutter).

For å slå lydsignalene **av/på** når programmet er fullført, berører du knappene  og  samtidig i ca. 6 sekunder.



Hvis du deaktiverer varslingslydene, vil de fortsatt høres når produktet har en feil.

14

ⓘ På/av trykk-napp





Hvis du trykker på denne knappen i noen sekunder, kan du slå produktet av eller på. To forskjellige lyder blir avspilt når du slår produktet av eller på.

Hvilemodusfunksjonen slår av produktet automatisk for å redusere energiforbruket i enkelte tilfeller, og det kan derfor hende at du må aktivere produktet igjen.

For mer informasjon, se avsnittet om «Hvilemodusvalg» i kapittelet «Daglig bruk».

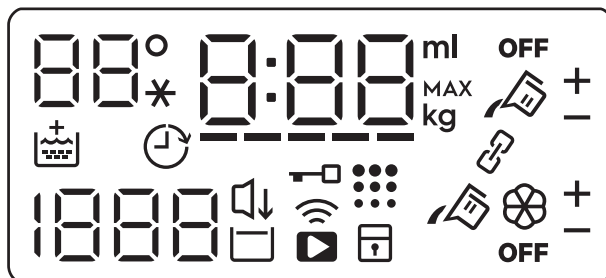
7.2 Display



Temperaturområdet:
 Temperaturindikator.
 --* Kaldtvannsindikator.

















Barnelås indikator.



Indikator for Wi-Fi forbindelse.



Indikator for fjernstart.

	Indikator for låst dør.
	Indikator for utsatt start.
	Den digitale indikatoren kan vise: <ul style="list-style-type: none"> • Programvarighet: f.eks. 2:40. • Utsatt starttid: f.eks. 2h. • Programslutt: 0:00. • Varselkode: f.eks. E2 I. • Feilindikator: - - -. • Andre innstillingsmeldinger.
-----	Tidsur-indikator.
	Soft Plus-indikatoren.
	Indikator for rengjøring av trommel. Dette er en anbefaling om å utføre rengjøring av trommelen.
	Sentrifugeringsfeltet: Sentrifugehastighetsindikator - - - Indikator for ingen sentrifugering. Sentrifugeringsfasen er av.
	Stille-indikator.
	Indikator for skyllestopp.
	Indikator for maksimal mengde klesvask (se kapitlet "SensiCare System-registrering av vaskemengde"). MAX Det blinker når klesvasken overgår maksimal tøymengde for det valgte programmet.
	Indikator for mengde med flytende tilsetninger (se kapitlet "AutoDose-teknologi (Autodosering)").
	AutoDose vaskemiddel-beholder. Når den tennes doserer apparatet vaskemiddel automatisk.
	AutoDose-indikator for tøymykner-beholderen. Når den tennes doserer apparatet tøymykner automatisk.
OFF	AutoDose-statusindikator. Den tennes når AutoDose-funksjonen er deaktivert.
	Linket modus-indikator. Den tennes når begge beholderne er sammenkoblet og fylt med det samme vaskemiddelet. AutoDose-funksjonen for tøymykner er deaktivert.
+ -	Disse indikatorene vises ved siden av indikatorene for vaskemiddelbeholderen  og tøymyknerbeholderen  når du øker eller reduserer dosering av av automatisk vaskemiddel eller tøymykner.

7.3 Tidsur

Med dette tilvalget kan redusere programvarigheten avhengig av illeggsmengden og grad av smuss.

Når du stiller inn et vaskeprogram, viser skjermen standardvarigheten og -----dråper.

----- egnet for full maskin med normal mengde søl.

---- en hurtig syklus for en full maskin av lett tilsmussede plagg.

-- svært rask syklus for en mindre tøymengde med liten mengde søl (maks. halv tøymengde anbefalt).

- den korteste syklusen for å oppfriske en liten mengde klesvask.

Tidsur Er bare tilgjengelig med programmene i tabellen.

-indikator	Eco 40-60	Bomull	Syntetisk
----- 1)	■	■	■
----	■	■	■
---	■	■	■
--	■	■	■
-	■	■	■



1) Standard varighet for alle programmer.

8. FØR FØRSTEGANGS BRUK



Under montering eller før første gangs bruk kan det hende at du finner noe vann i apparatet. Dette er vann som er igjen i apparatet etter en full funksjonell test på fabrikk for å sørge for at apparatet leveres til kunder i perfekt arbeidsstand og uten bekymringer.

1. Kontroller at alle transportbolter er fjernet.
2. Kontroller at strømtilførselen er tilgjengelig og at vannkranen er åpen.

3. Sørg for å fylle AutoDose-beholderne med rønt  and fabric softener . Se avsnittet "AutoDose-standardoppsett" i kapittelet "AutoDose-teknologi".
4. Velg og start et bomullsprogram på høyest mulig temperatur, uten klesvask i trommelen. Dette fjerner eventuell smuss fra trommelen og kammeret.

9. AUTODOSE-TEKNOLOGI (AUTODOSERING)



Les denne kapittelet nøye.

9.1 Introduksjon

Riktig dosering av vaskemiddel og tøymykner tar bedre vare på vasken og sikrer god vaskeytelse.

For mye vaskemiddel skader klærne dine og for lite sørger ikke for god vaskeytelse.

Dette apparatet er utstyrt med et automatisk doseringssystem som automatisk sørger for riktig dosering av vaskemiddel og tøymykner for å bevare stoffets integritet og fargestyrke.

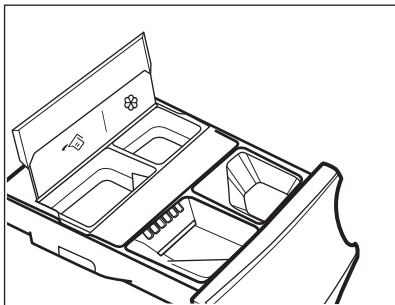





 AutoDose vaskemiddel-beholder.

 AutoDose tøymykner-beholder.

Apparatet er forhåndsinnstilt fra produsenten slik den er tilpasset en normal bruker.

Så snart et program starter, fordeler apparatet automatisk den riktige mengden med vaskemiddel og

tøymykner i henhold til - og/eller -indikatoren på displayet.

 I noen programmer, AutoDose er OFF (**OFF** er på og indikatorer  og/eller  er av i displayet) fordi det er klær som krever spesielle vaskemidler eller behandlinger. Når **OFF** er på, fyll vaskemiddel og andre tilsetninger i de riktige kamrene.

Se "AutoDose og tilvalg-kompatibilitet" i kapitlet "Programmer".

 Ytterligere forklaringer av AutoDose og aktivering av avanserte innstillinger er tilgjengelig for nedlasting av APP-en.

9.2 Vaskemiddeldispenser med AutoDose-beholdere og manuelle kamre



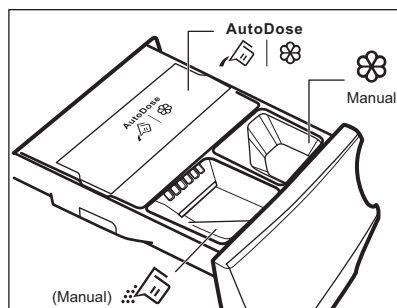

 Når du bruker vaskemidler og andre tilsetninger, følg alltid instruksjonene du finner på pakningen til vaskemiddelproduktene. Vi anbefaler at du ikke overstiger det indikerte maksnivået i hvert kammer (**MAX**).

Hvis begge AutoDose-beholderne er aktiverte i programinnstillingene, tilføres oppvaskemiddel og tøymykner automatisk.

Hvis en av AutoDose-beholderne eller begge er deaktiverte (OFF) i det innstilte programmet, fortsett manuelt og fyll produktet i den riktige skuffen.



 **ADVARSEL!**
Legg aldri vaskepulver i AutoDose-beholderen.

-  |  AutoDose-beholdere for **flytende vaskepulver**  og **tøymykner** .
-  Manuelt vaskemiddelkammer for vaskefasen: **vaskepulver eller flytende vaskemiddel**.

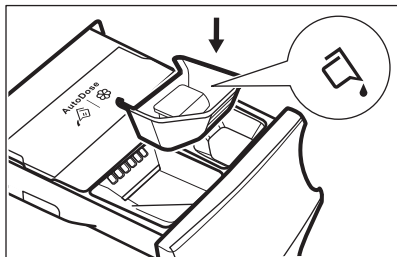

Når du bruker flytende vaskemiddel må påse at du har satt inn **spesialbeholderen for flytende vaskemiddel**.

Se avsnittet "Manuell fylling av vaskemiddel og tilsetninger" i dette kapitlet. Beholderen for flytende vaskemiddel finner du inne i trommelen.

-  Kammer for **flytende** tilsetninger (tøymykner, stivelse o.l.).
- **MAX** Maksnivåer for vaskemiddel/tilsetninger.

9.3 AutoDose standardoppsett

Forhåndsinnstilt dosering for større tøymengder er 90 ml for beholdere av vaskemiddel og 25 ml for tøymykner: den optimale konfigurasjonen for å oppfylle normalt bruk. Basert på denne innstillingen beregner apparatet nøyaktig dosering for hver vask.

Under ekstreme forhold (veldig mykt eller veldig hardt vann) og spesialvaskemidler

(for eksempel superkompakt) anbefaler vi at du justerer den forutbestemte doseringen ved å følge indikasjonen som er oppgitt på vaskemiddel- og tøymykner-pakningen: f. eks. når du bruker superkompakt vaskemiddel må du redusere den forhåndsinnstilte doseringen betraktelig.

Hvis vaskeresultatene ikke er tilfredsstillende eller det er for mye skum under vask, må du endre standardoppsettet fra fabrikken. Les avsnittet 'AutoDose-konfigurasjonsmodus' om hvordan du endrer standardoppsettet, men før:

1. Slik identifiserer du vannhardhetsnivået.

Sjekk vannhardhetsnivået i ditt område. Nivåene blir generelt beskrevet som: myk, medium og hard.

Kontakt det lokale vannverket for å få vite hva vannhardheten i ditt område er dersom det er nødvendig.

2. Identifiser den tilpassede vaskemiddel-doseringen.

Sjekk merkingen på pakningen for forslag til mengde vaskemiddel/ tøymykner du skal bruke. Disse forslagene tar hensyn til tre ulike faktorer:

- Vannhardhetsnivå (se følgende tabell);
- Normalt skittent tøy;
- Nominell kapasitet på apparatet (for eksempel maksimal tøymengde 8 kg). Hvis nominell kapasitet på produktbeholderen refererer til apparater med lavere kapasitet, skal den tilpassede doseringen økes.

Vannhardhetsnivåer





Nivåer	Vannhardhetsområder				
	°f ¹⁾	°d ²⁾	e ³⁾	mmol/l	ppm
Myk	<15	< 8	<10	<1.4	<140
Medium ⁴⁾	15 – 25	8 – 14	0 – 17	1,5 – 2,5	150 – 250

Nivåer	Vannhardhetsområder				
	°f ¹⁾	°d ²⁾	e ³⁾	mmol/l	ppm
Hard	>25	>14	>17	>2.5	>250

- 1) Franske grader
- 2) Tyske grader
- 3) Engelske grader
- 4) fabrikkinnstilling, tilfredsstill de fleste bruksforhold.

9.4 AutoDose-konfigurasjonsmodus

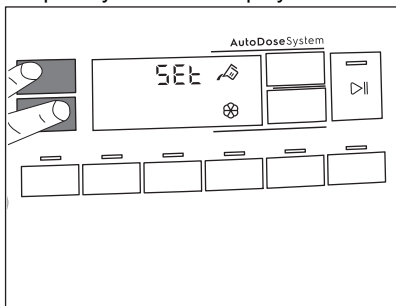

i Gå inn i konfigurasjonsmodusen for AutoDose før du fortsetter med programinnstillinger. Konfigurasjonsmodusen kan avbryte midlertidige innstillinger.

1. Trykk På/av -knappen i noen sekunder for å aktivere apparatet.
2. Vent omtrent 10 sekunder på at apparatet utfører en intern kontroll.
3. For å gå inn i konfigurasjonsmodus, hold Temp. - og Spin -knappene nede samtidig noen få sekunder inntil displayet viser **SET** på venstre side av displayet og blinkende vaskemiddel-beholder  og tøymykner-beholder -indikatorer på høyre side av displayet.



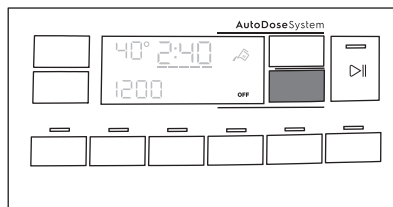

4. Berør de relaterte knappene for beholderne for å veksle funksjonen av og på. Displayet viser OFF når en beholder er deaktivert eller viser at beholder.

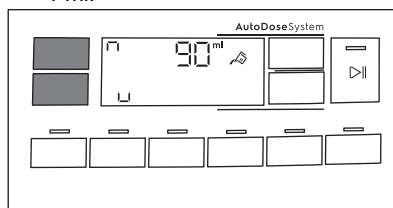

5. Slik innstiller du standard dosering berøringsrelaterte beholderknapper for standard dosering av vaskemiddelprodukt og 2 piler vises nederst på displayet. Berør Temp. -knappen gjentatte ganger for å øke doseringen og Spin -knappen for å justere den ned. Minste trinn er 1 ml.



6. Etter ca. 10 sekunder går skjermen tilbake til skjermbildet for programinformasjon eller du kan holde Temp. - og Spin -knappene nede for å gå ut umiddelbart.

9.5 Fylling av vaskemiddel og tilsetninger i AutoDose-systemet

i Les "Vaskemidler og andre tilsetninger" i "Råd og tips"-kapittelet.



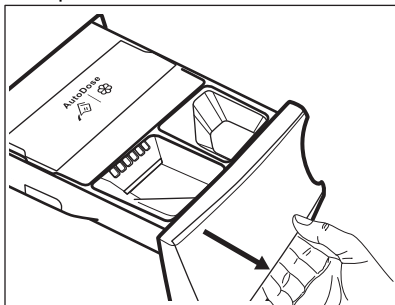

Vi anbefaler at du ikke overstiger det indikerte maksnivået (**MAX**).

1. Åpne vaskemiddelbeholderen.

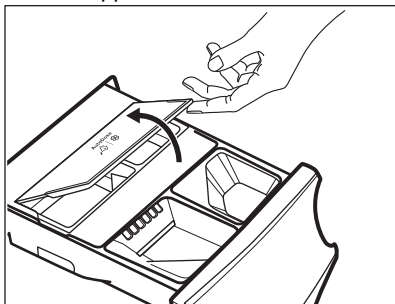

2. Løft opp AutoDose-dekslet.



3. Fyll forsiktig flytende vaskemiddel i AutoDose-vaskemiddelbeholderen
 Fyll opp til maksimum viste nivå **MAX**.

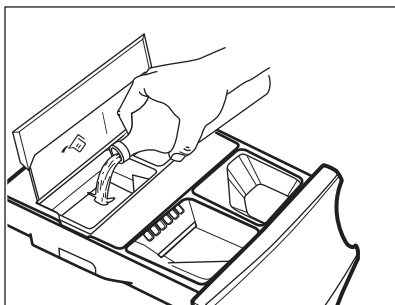

4. Fyll forsiktig flytende tøyemykner i AutoDose-tøyemyknerbeholderen .
 Fyll opp til maksimum viste nivå **MAX**.

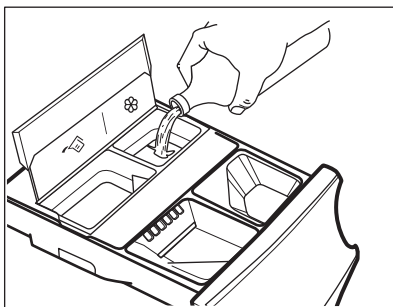

5. Løft ned AutoDose-dekslet.

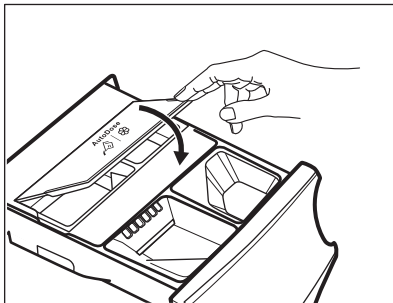

6. Lukk vaskemiddeldispenseren forsiktig inntil du hører at den låser seg med et klikk.

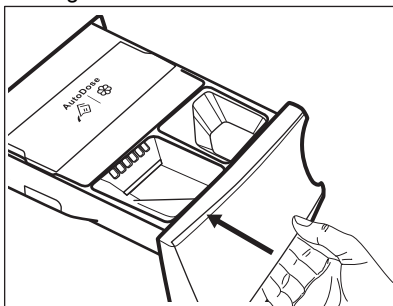

9.6 AutoDose-indikator for lavt nivå



Du skal ikke etterfylle AutoDose-beholderne før apparatet indikerer at en eller begge beholderne er tomme.

Når den aktiverte beholderen når et lavt nivå med vaskemiddel, blinker den relaterte indikatoren sakte og kontinuerlig på displayet.

Den stopper å blinke når beholderen blir etterfylt.

Hvis en beholder ikke blir etterfylt, når et program har startet, stopper indikatoren å blinke og forblir tent. Så snart programmet er avsluttet starter den å blinke igjen.

Med mindre AutoDose er slått AV, hvis en beholder er på et lavt nivå, vises den innstilte doseringen for den beholderen noen få sekunder hver gang du åpner skuffen for å minne deg på å etterfylle.

Hvis nivået på begge beholderne er lave, blinker begge indikatorene, men kun den innstilte doseringen for vaskemiddel vises.



Hvis beholderne fylles før apparatet er slått på første gang, blinker ikke AutoDose-indikatoren.



FORSIKTIG!

Beholderne må etterfylles med vaskemiddel/tøymykner/tilsetningsmiddel av samme merke og type som er brukt tidligere. Hvis ikke, må du rengjøre beholderne før du fyller de på nytt.

9.7 Slik bytter du fra AutoDose til manuell dosering

Du kan deaktivere AutoDose-funksjonen for en eller begge beholderne ved å trykke på det relaterte knappesymbolet.

Eksempel:

- For å slå av beholderen for Tøymykner, trykk -knappen inntil displayet viser **OFF**.

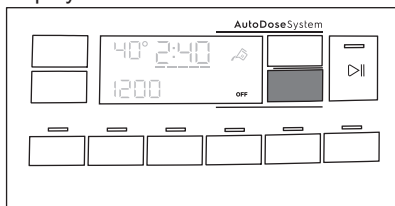



- Hvis du trenger et annet vaskemiddel enn det som er i AutoDose-beholderne kan du slå Vaskemiddel-

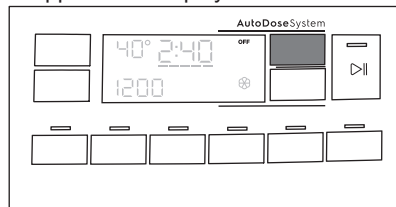

beholderen av ved å trykke på -knappen inntil displayet viser **OFF**.



9.8 Skru av AutoDose

Hvis du foretrekker å bruke kamrene for manuell fylling som standardvalg, kan du deaktivere AutoDose-beholderne fullstendig.

Når du har gått til AutoDose-konfigurasjonsmodusen ved å trykke på Temp.  - og Spin -knappene:

1. Berør -knappen eller -knappen inntil displayet viser **OFF**: AutoDose-funksjonen blir helt utelukket fra relatert beholder eller begge.

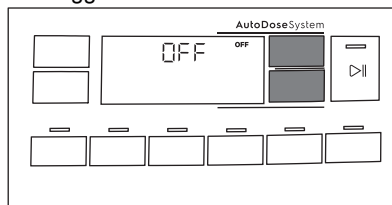

2. Etter omtrent 10 sekunder går displayet tilbake til programinformasjonsskjermen.

9.9 Manuell fylling av vaskemiddel og tilsetninger

Det kan hende at du må bruke et annet vaskemiddel eller en annen tøymykner enn du brukte i AutoDose-beholderne. Påse først at AutoDose-beholderne er deaktiverte og fyll deretter vaskemiddel, tøymykner eller andre tilsetninger i de manuelle kamrene.



Ikke overskrid den maksimale viste tøymengden (**MAX**).

1. Åpne vaskemiddelbeholderen.

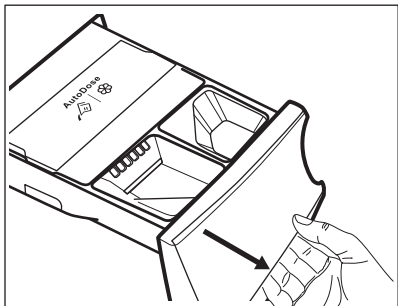

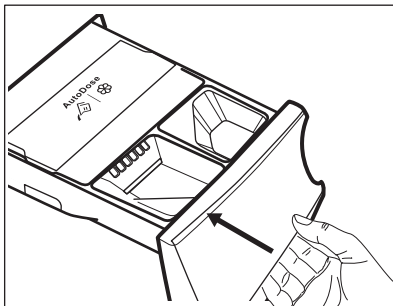

2. Fyll vaskemiddel i vaskemiddelbeholderen . Når du bruker flytende vaskemiddel se "Manuell fylling av flytende vaskemiddel".



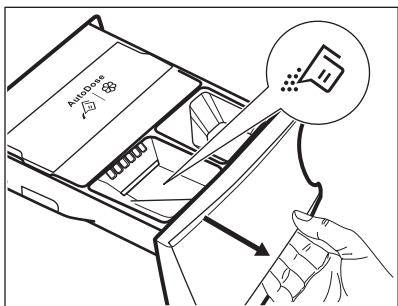

Slik tilsetter du flytende vaskemiddel manuelt

1. Sett inn beholderen for flytende vaskemiddel.

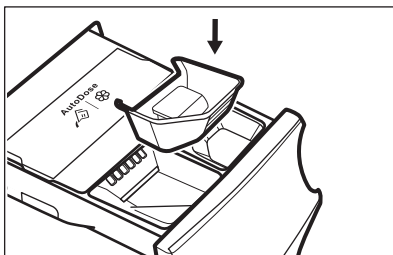

3. Hell tøyemykner i beholderen etter behov  Manual .



2. Hell det flytende vaskemiddelet i kammeret .

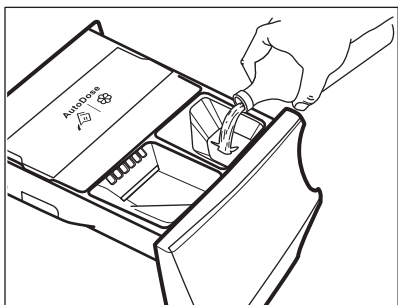

4. Lukk vaskemiddeldispenseren forsiktig inntil du hører at den låser seg med et klikk.

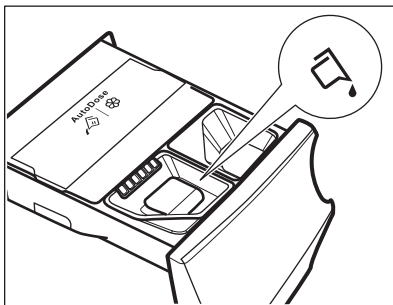

3. Lukk vaskemiddeldispenseren forsiktig inntil du hører at den låser seg med et klikk.



Hvis maskinen ikke har vært brukt i mer enn 4 uker med fylte beholdere, kan vaskemiddel/tøymykner bli viskøs eller tørke ut. Du må rengjøre skuffen som vist i kapittelet 'Stell og Rengjøring'.

9.10 Indikator for åpen skuff

Når et program er i gang må vaskemiddelskuffen alltid være lukket.

En sensor i skuffen registrerer om skuffen er åpen (eller ikke ordentlig

lukket) mens programmet kjører. I et slikt tilfelle blir apparatet umiddelbart satt på pause.

Hvis du trykker på Start/Pause -knappen hører du et feilsignal og displayet slås av unntatt AutoDose-symboler som forblir tent noen få sekunder. Deretter går displayet tilbake til tidligere pause-status.



Dette oppstår selv om brukeren har slått AutoDose av.





For å starte programmet på nytt, påse at skuffen er riktig lukket og trykk Start/Pause -knappen.

10. PROGRAMMER

10.1 Programtabell

Program Standard tem- peratur Temperatur- område	Referanse sentrifu- gehastig- het Intervall for sentri- fugeha- stighet [opm]	Maksi- mal meng- de	Programbeskrivelse (Type vask og smussnivå)
Eco 40-60 40 °C ¹⁾	1400 o/min (1400 - 400)	8 kg	Hvitt bomulls- og permanent kulørt bomullstøy. Normalt skittent tøy. Energiforbruket synker og tiden for vaskeprogrammet er forlenget, og sikrer gode vaskeresultater.
Bomull 40 °C 90 °C – Kaldt	1400 o/min (1400 - 400)	8 kg	Hvit bomull og farget bomull. Normal og svært skittent.
Syntetisk 40 °C 60 °C – Kaldt	1200 o/min (1200 - 400)	4 kg	Syntetiske tekstiler eller blandingstekstiler. Normalt skittent tøy.
Finvask 30 °C 40 °C – Kaldt	800 o/min (1200 - 400)	2 kg	Ømfintlige plagg som akryler, viskose og blandede tekstiler som krever en mer skånsom vask. Normalt og lett skittent tøy.
Hurtig 20 min. 30 °C 40 °C – 30 °C	800 o/min (800 - 400)	3 kg	Tekstiler av syntetiske og blandede stoffer. Lett skitne plagg og klær som skal oppfriskes.

Program Standard tem- peratur Temperatur- område	Referanse sentrifu- gehastig- het Intervall for sentri- fugehastig- het [opm]	Maksi- mal meng- de	Programbeskrivelse (Type vask og smussnivå)
Skylling	1400 o/min (1400 - 400)	8 kg	Alle tekstiler, unntatt ull og finvask. Program for skylling og sentrifugering av klesvask. Bomullsprogrammer bruker standard sentrifugehastigheten etter typen klesvask. Velg alternativet Ekstra skylling for å legge til skyllinger ved behov. Med lav sentrifugehastighet utfører produktet skånsomme skyllinger, og kortere sentrifugering.
Sentrif./ Tømming	1400 o/min (1400 - 400)	8 kg	Alle stoffer, unntatt ull og finvasketekstiler. For å sentrifugere vasken og pumpe ut vannet i trommelen.
Anti-Allergy 60 °C	1400 o/min (1400 - 400)	8 kg	Hvite bomullsplagg. Dette høytstående vaskesprogrammet kombinert med damp fjerner mer enn 99,99 % av bakterier og virus ²⁾ holder temperaturen over 60 °C gjennom hele vaskefasen; med en ekstra virkning på fibrene takket være en dampfase, sikrer en forbedret skyllingsfase en riktig fjerning av rester av vaskemiddel og mikroorganismer. Dette programmet sikrer også en riktig reduksjon av pollen / allergifremkallende elementer.
Sengeteppe 40 °C 60 °C – Kaldt	800 o/min (800 - 400)	3 kg	Ett syntetisk teppe, polstrede klær, dyner, dunjakker og lignende gjenstander.
Silke  30 °C	800 o/min (800 - 400)	0,5 kg	Spesialprogram for silke og blandede syntetiske plagg.
Ull   40 °C 40 °C – Kaldt	1200 o/min (1200 - 400)	1,5 kg	Maskinvaskbar ull, ull som skal håndvaskes og andre tekstiler med «Håndvask»-symbol. ³⁾
Sportstøy 30 °C 40 °C – Kaldt	1200 o/min (1200 - 400)	4 kg	Sportstøy i blandede tekstiler. Lett skittent tøy eller tøy som skal oppfriskes.

Program Standard temperatur Temperatur- område	Referanse sentrifugehastighet Intervall for sentrifugehastighet [opm]	Maksimal mengde	Programbeskrivelse (Type vask og smussnivå)
Outdoor  30 °C 40 °C – Kaldt	1200 o/min (1200 - 400)	2,5 kg ⁴⁾ 1 kg ⁵⁾	 Ikke bruk tøymykner, og kontroller at det ikke er rester av tøymykner i beholderen for det.
<p>Sportsplagg av syntetiske tekstiler. Dette programmet er laget for forsiktig vask av moderne sportsklær og er også egnet for treningsklær, sykkelklær, joggeklær og lignende. Det anbefales for en vaskelast på 2,5 kg.</p> <p>Vanntett, pustende vanntett og vannavstøtende stoff. Dette programmet kan også brukes som en gjenopprettingscyklus for vannavstøtning og er spesielt laget for behandling av klær med hydrofobisk belegg. For å kjøre gjenopprettingscyklusen for vannavstøtning, må du gjøre følgende:</p> <ul style="list-style-type: none"> • Hell vaskemiddel i beholderen . • Hell et spesielt middel for gjenoppretting av vannavstøtning i skuffen for tøymykner . • Reduser tøymengden til 1 kg. 			
<p> For å gjøre gjenopprettingen av vannavstøtning enda mer effektiv, kan du tørke vasken i tørketrommelen ved å kjøre Outdoor-tørkeprogrammet (hvis det er tilgjengelig og vaskelappen tillater tørketromling).</p>			

Program Standard temperatur Temperatur- område	Referanse sentrifugehastighet Intervall for sentrifugehastighet [opm]	Maksimal mengde	Programbeskrivelse (Type vask og smussnivå)
Denim 30 °C 40 °C – Kaldt	800 o/min (1200 - 400)	4 kg	Spesialprogram for denim-klær med finvaskfase for å minimere falming av farger og flekker. Redusert mengde klesvask anbefales for bedre behandling av tøyet.

1) I henhold til kommisjonsforordning EU 2019/2023 er dette programmet ved 40 °C i stand til å rengjøre normalt skittent bomullstøy som er erklært å være vaskbart ved 40 °C eller 60 °C, sammen i samme syklus.



For kapitlet i vaskeriet, programvarigheten og andre data, se kapitlet "Forbruksverdier".

De mest effektive programmene når det gjelder energiforbruk er generelt de som utfører ved lavere temperaturer og lengre varighet.

2) Testet for Staphylococcus aureus, Enterococcus faecium, Candida albicans, Pseudomonas aeruginosa og MS2 Bakteriofag i ekstern test utført av Swisstatest Testmaterialien AG i 2021 (testrapport nr. 202120117).













3) I dette programmet roterer trommelen sakte for å sikre at vasken er skånsom. Det kan virke som om trommelen ikke roterer eller ikke roterer som den skal, men dette er normalt på dette programmet.

4) Vaskeprogram.

5) Vaskeprogram og gjenoppretting av vanntetthet.

Kompatibilitet for programtilvalg

	PROGRAM Eco 40-60	Bomull	Syntetisk	Finvask	Hurtig 20 min.	Skylling	Sentrif./Tømming	Anti-Allergy Sengeteippe	Silke	Ull	Sportstøy	Outdoor	Denim
Tilvalg													
AutoDose Vaske-middel	■	■	■	■	■			■			■	■	■
AutoDose Tøy-mykner	■	■	■	■	■	■		■	■	■	■		■

Tilvalg	PROGRAM Eco 40-60	Bomull	Syntetisk	Finvask	Hurtig 20 min.	Skylling	Sentrif./Tømming	Anti-Allergy	Sergeteppe	 Silke	 ULL	Sportstøy  Outdoor	Denim
 Sentrifugering	■	■	■	■	■	■	■	■	■	■	■	■	■
--- Ingen sentrifugering	■	■	■	■	■		■	■	■	■	■	■	■
 Skyllestopp	■	■	■	■		■	■			■	■	■	■
 Stille		■	■	■									■
 Forvask	■	■	■				■					■	
 Intensiv ¹⁾	■	■	■				■						■
 Ekstra skylling	■	■	■	■		■	■					■	■
Soft Plus	■	■	■	■			■	■					■
Strykelett 		■	■										■
 Tidsur	■	■	■										
 Utsatt start	■	■	■	■	■	■	■	■	■	■	■	■	■

¹⁾ Dette alternativet er ikke tilgjengelig ved temperaturer under 40 °C.

Egnede vaskemidler for vaskeprogram

	Eco 40-60	Bomull	Syntetisk	Finvask	Hurtig 20 min.	Anti-Allergy	Sengeteppe	Silke	Ull	Sportstøy	Outdoor	Denim
Universelt pulver ¹⁾	▲	▲	▲	--	--	▲	--	--	--	--	--	--
Universell flytende såpe	▲	▲	▲	--	▲	▲	--	--	--	▲	--	--
Flytende såpe for fargede plagg	▲	▲	▲	--	▲	--	--	--	--	▲	--	--
Delikat ull	--	--	--	▲	--	--	▲	▲	▲	--	▲	▲
Spesielle	--	--	--	▲	--	▲	▲	▲	▲	▲	▲	▲

¹⁾ Ved temperatur over 60 °C anbefales bruk av såpepulver.

▲ = Anbefalt

-- = Ikke anbefalt

10.2 Woolmark Wool Care - Blå





Syklusen for ullprogrammet til denne maskinen har blitt godkjent av The Woolmark Company, for vasking av ullplagg merket som «bare håndvask», så sant instruksjonene på produktenes merkelapp og de fra vaskemaskinens produsent blir fulgt. M1512

Woolmark-symbolet er et sertifiseringsmerke i mange land.

WOOL HAND WASH SAFE

11. 📶 WI-FI – SETTE OPP TILKOBLING

Dette kapittelet beskriver hvordan du kobler smartapparatet til Wi-Fi-nettverket og kobler det til mobilenheter.

Med denne funksjonaliteten kan du motta varsler, kontrollere og overvåke produktet ditt fra mobilenhetene dine.

For å koble til produktet for å få hele spekteret av funksjoner og tjenester må du ha:

- Trådløst nettverk hjemme med internettforbindelse aktivert.
- Mobilenhet koblet til trådløst nettverk.

Frekvens/ protokoll	Wi-Fi: 2,4 Ghz / 802.11 bgn
	Wi-Fi: 5 GHz / 802.11 a-n (kun for bruk innen-dørs)
	Bluetooth Low Energy 5.0: 2,4 GHz / DSSS
Maks effekt	Wi-Fi 2.4 GHz: <20 dBm
	Wi-Fi 5 GHz: <23 dBm
	Bluetooth Low Energy 5.0: < 20 dBm
Kryptering	WPA, WPA2

11.1 Installere og konfigurere "My Electrolux"



"My Electrolux" lar deg kontrollere tøyet ditt via en mobil enhet. Den inneholder et stort antall programmer, nyttige funksjoner og produktinformasjon som er perfekt skreddersydd produktet. Gjennom appen kan du velge programmene som allerede er tilgjengelige fra produktets kontrollpanel, i tillegg til å låse opp flere programmer som bare er tilgjengelige fra en mobil enhet. Tilleggsprogrammer kan endres over tid sammen med nye versjoner av appen. Personlig pleie via smarttelefonen din.





Når du kobler produktet til applikasjonen skal du stå i nærheten av produktet med smartenheten din.

Påse at smartenheten er tilkoblet det trådløse nettverket.

1. Gå til App-butikken på smartenheten din.

2. Last ned og installer appen "My Electrolux".
3. Sørg for at du startet en Wi-Fi-tilkobling i produktet. Hvis ikke les det neste avsnittet 'Slik konfigurerer du den trådløse forbindelsen til produktet'.
4. Start applikasjonen. Velg land og språk og logg inn med e-postadressen og passordet ditt. Hvis du ikke har en konto, oppretter du en ny konto ved å følge instruksjonene i "My Electrolux".
5. Følg instruksjonene på appen for registrering og konfigurering av produktet.

11.2 Konfigurere trådløs tilkobling for vaskemaskinen

1. Trykk på På/av (⏻) -knappen i noen sekunder for å aktivere produktet. Vent omtrent 10 sekunder før du fortsetter med konfigurering av den trådløse forbindelsen
2. Velg et program ved å skru programknappen.
3. Trykk og hold nede  og  -knappene samtidig i et par sekunder til du hører et «klikk». Slipp knappene.  vises på displayet i 5 sekunder og indikatoren  begynner å blinke.

Den trådløse modulen starter opp.



Sørg for at APP er klar for tilkobling.

4. Etter omtrent 10 sekunder vises  (Tilgangspunkt) på displayet.

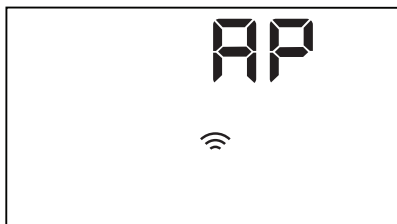

Tilgangspunktet blir åpent i 3 minutter.

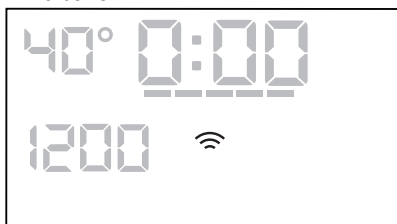

- i** Så lenge produktet er aktivert vil den fortsette å prøve å koble seg til med de lagrede innstillingene inntil Wi-Fi er deaktivert eller innstillingene blir tilbakestilt.
- 5. Konfigurer "My Electrolux" -appen på smartenheten din og følg instruksjonene for å koble produktet til Wi-Fi-nettverket.
- 6. Hvis tilkoblingen er konfigurert, er -indikatoren på displayet når programinformasjonsskjermen er tilbake.



- i** Hver gang du slår på produktet tar det 10 sekunder før nettverket blir automatisk tilkoblet. Når -indikatoren stopper å blinke er forbindelsen klar.

For å slå av den trådløse forbindelsen, berør - og -knappene nede samtidig noen få sekunder inntil du hører det første lydsignalet. Slipp knappene. **OFF** vises på displayet i 5 sekunder.

- i** Hvis du slår produktet av og på igjen blir den trådløse forbindelsen automatisk slått av.

For å slå av den trådløse forbindelsen, trykk og hold - og -knappene i minst 10 sekunder inntil du hører det

andre lydsignalet:  vises også på displayet.

11.3 Remote Start

Remote Start-funksjonen gjør at du kan starte en vaskesyklus med fjernkontroll.



- i** Remote Start-funksjonen aktiveres automatisk når du trykker Start/Pause -knappen for å starte programmet, men det er også mulig å fjernstarte et vaskesprogram.

Når App-en er installert og den trådløse forbindelsen er fullført, kan du aktivere Remote Start-funksjonen:

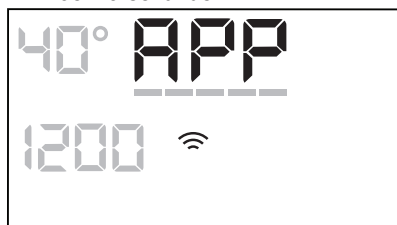

1. Berør Fjernstyring -knappen og **APP**-indikatoren vises på displayet noen få sekunder.



2. Berør Start/Pause -knappen for å aktivere Remote Start-funksjonen før **APP**-indikatoren stopper å blinke.

Indikatorene  og  vises på programsammendrag-skjermen og døren låses. Nå kan du fjernstarte programmet.

- i** Når du trykker på Start/Pause -knappen etter at **APP**-indikatoren slutter å blinke, blir ikke Remote Start-funksjonen aktivert, men det innstilte programmet starter.

For å lukke Remote Start-funksjonen, berør Fjernstyring -knappen og bekreft ved å trykke Start/Pause -knappen.

- i** Tilbakestillingen  deaktiverer Remote Start-funksjonen.

11.4 Over-the-air oppdatering

Appen kan foreslå en oppdatering for produktet.

Oppdateringen aksepteres kun via App.

Hvis et program kjører, informerer appen om at oppdateringen vil starte på slutten av programmet.

Under oppdateringen viser produktet

 på displayet.

Ikke slå av eller kople fra produktet under oppdatering.

Produktet kan brukes igjen når oppdateringen avsluttet uten varsel om vellykket oppdatering.

Hvis det oppstår en feil, viser produktet  på displayet: Bare trykk på enhver knapp eller drei bryteren for å gå tilbake til normal bruk.

12. DAGLIG BRUK



ADVARSEL!

Se etter i
Sikkerhetskapitlene.

12.1 Aktivere produktet

1. Sett støpselet inn i stikkkontakten.
2. Åpne vannkranen.
3. Trykk på På/av -knappen i noen sekunder for å aktivere produktet.

En liten melodi høres.

12.2 Legge tøyet i vaskemaskinen

1. Åpne døren til Produktet.
2. Tøm lommene og Brett ut tøyet før du legger det i Produktet.
3. Sett vasken i trommelen, ett plagg av gangen.

Legg ikke for mye klær i trommelen.

4. Lukk døren ordentlig igjen.

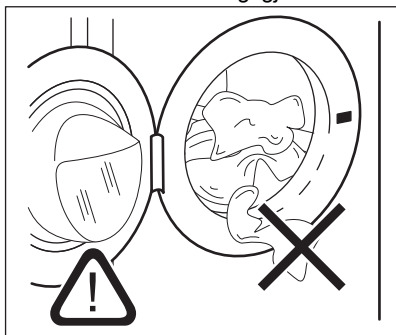

FORSIKTIG!

Påse at det ikke blir liggende tøy mellom pakningen og døren for å unngå fare for vannlekkasje og skade på tøyet.



Vasking av tøy med svært skitne eller fettete flekker kan skade gummideler på vaskemaskinen.

12.3 Slik velger du et program



Hvis du ønsker å endre automatisk dosering av vaskemiddel eller tøymykner, angi AutoDose-konfigurasjonsmodusen før du fortsetter med enhver programinnstilling. Konfigurasjonsmodusen kan avbryte midlertidige innstillinger. Se avsnittet "AutoDose-konfigurasjonsmodus" i kapitlet "AutoDose-teknologi (Autodosering)".

1. Drei programvelgeren for å velge det ønskede vaskeprogrammet.

Indikatoren for Start/Pause -knappen blinker.

Displayet viser indikert programvarighet.

2. Trykk på de tilhørende knappene for å endre temperaturen og/eller sentrifugehastigheten.
3. Om ønskelig, velg ett eller flere tilvalg ved å trykke på de tilhørende

knappene. De tilhørende indikatorene tennes på displayet og den oppgitte informasjonen endres deretter.

- i** Dersom et valg **ikke er mulig**, spilles det av et lydsignal og displayet viser

— — —.

12.4 Slik starter du et program

- i** Påse at vaskemiddel-dispenseren er riktig lukket, ellers starter ikke programmet.

Berør Start/Pause ►||-knappen for å starte programmet. Det er ikke mulig å starte programmet når lysindikatoren til knappen er av og ikke blinker (f.eks. når programvelgeren er i feil posisjon). Den aktuelle indikatoren slutter å blinke og forblir på.

Programmet starter, og døren er låst.

Displayet viser —□-indikatoren.

- i** Tømmepumpen kan brukes i en kort periode før apparatet fylles med vann.

12.5 Starte et program med starttidsforvalg

1. Trykk på Utsatt start ⌚-knappen flere ganger til displayet viser ønsket utsettelsestid. Indikatoren viser ⌚.
 2. Trykk på Start/Pause ►||-knappen. Produktdøren starter nedtellingen for starttidsforvalget. Displayet viser indikatoren —□.
- Når nedtellingen er ferdig, starter programmet automatisk.

Avbryte starttidsforvalget etter at nedtellingen har begynt

Avbryte starttidsforvalget:

1. Trykk på Start/Pause ►||-knappen for å sette produktet på pause. Den tilhørende indikatoren blinker.

2. Trykk på Utsatt start ⌚-knappen flere ganger til displayet viser □ og indikatoren ⌚ går av.
3. Trykk på Start/Pause ►||-knappen igjen for å starte programmet umiddelbart.

Endre starttidsforvalget etter at nedtellingen har begynt

For å endre starttidsforvalget:

1. Trykk på Start/Pause ►||-knappen for å sette produktet på pause. Den tilhørende indikatoren blinker.
2. Trykk på Utsatt start ⌚-knappen flere ganger til displayet viser ønsket utsettelsestid.
3. Trykk på Start/Pause ►||-knappen igjen for å starte den nye nedtellingen.

12.6 SensiCare System-lastregistrering

- i** Programvarigheten i displayet refererer til en **medium/stor tøymengde**.

Etter at du har trykket Start/Pause ►||-knappen, slukkes indikatoren for maksimal tøymengde og SensiCare System starter registreringen av tøymengden:

1. Produktet registrerer tøymengden i løpet av de første 30 sekundene. I programmene der Tidsur er tilgjengelig, i denne fasen, avspiller Tidsur-linjene ——— plassert under tidssifrene, en enkel animasjon. Trommelen roterer i kort tid.
2. Programvarigheten justeres tilsvarende og kan øke eller minke. Etter ytterligere 30 sekunder, starter vannfyllingen.

Når detektor av tøymengden er slutt, i **tilfelle det er overbelastning av trommelen**, vil indikatoren **MAX** i dette tilfellet blinke i displayet: i 30 sekunder, det er det mulig å sette produktet på pause og fjerne de ekstra plaggene.

Når de ekstra plaggene er fjernet, trykk på Start/Pause -knappen for å starte programmet på nytt. SensiCare-fasen kan bli repetert opptil tre ganger (se punkt 1).

Viktig! Hvis tøymengden ikke blir redusert, starter vaskeprogrammet uansett, på tross av overbelastningen. Det er ikke mulig å garantere det beste vaskeresultatet dersom dette skjer.



 Etter omtrent 20 minutter fra programstart, kan programvarigheten justeres igjen avhengig av tøyets absorpsjonsevne.

 SensiCare-registreringen av tøymengden blir kun utført for fullstendige vaskeprogrammer og hvis programvarigheten ikke har blitt redusert med Tidsur-knappen.



 SensiCare er ikke tilgjengelig sammen med alle programmer som: Ull, Skylling, Sentrif. og programmer med korte sykluser.

12.7 Stoppe et program og endre tilvalgene

Når programmet kjører, kan bare **noen** av tilvalgene bli endret:

1. Trykk på Start/Pause -knappen. Den tilhørende indikatoren blinker.
2. Endre tilvalgene. Den oppgitte informasjonen i displayet endrer seg tilsvarende.
3. Trykk på Start/Pause -knappen igjen.

Vaskeprogrammet fortsetter.

 For å starte programmet igjen må du sørge for at programtasten er korrekt posisjonert på det avbrutte programmet og at indikatoren til Start/Pause -knappen blinker.

12.8 Avbryte program som er i gang

1. Trykk på På/av-nappen for å avbryte programmet og deaktivere produktet.
2. Trykk på På/av-knappen igjen for å aktivere produktet.

 Hvis SensiCare-systemet er fullført og vannfyllingen allerede er startet, starter det nye programmet **uten å gjenta SensiCare-systemet**. Vannet og vaskemiddelet blir ikke tømt ut for å unngå sløsing. Displayet viser maksimal varighet for programmet, og blir oppdatert etter omtrent 20 minutter fra du startet det nye programmet.



Det finnes også en alternativ måte å avbryte:

1. Roter velgerbryteren til "Reset"-posisjon .
 2. Vent deretter i 1 sekund. Displayet viser ---.
- Du kan nå stille inn et nytt vaskeprogram.

12.9 Åpne døren – Legge inn tøy

 Hvis temperaturen og vannstanden i trommelen er for høy og/eller fortsatt roterer, bør du ikke åpne døren.

Produktets dør er låst mens et program eller utsatt start, er i bruk. Displayet viser -indikatoren.

1. Trykk på Start/Pause -knappen. Dørlås-indikatoren slukkes på displayet.
2. Åpne døren til produktet. Ta ut eller legg inn plaggene ved behov. Lukk døren og trykk på Start/Pause -knappen.

Programmet eller utsatt start fortsetter.

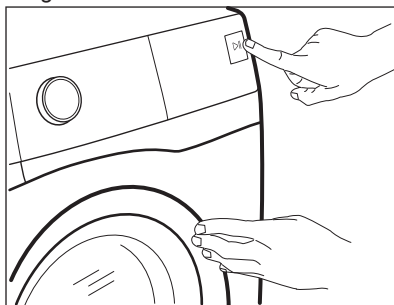

12.10 Program slutt

Når programmet er ferdig, stopper apparatet automatisk. Lydsignalene brukes (hvis de er aktivert). Displayet viser

Indikatoren for Start/Pause -knappen slukker.

Døren låses opp og -indikatoren slukker.

1. Ta klesvasken ut av maskinen.
2. Sørg for at trommelen er tom.
3. La døren og oppvaskmiddelbeholderen for stå litt på gløtt for å forhindre mugg og lukt.

12.11 Tømming av vannet etter endt syklus

Hvis du har valgt et program eller et alternativ som ikke pumper ut vannet fra siste skylling, fullføres programmet, men:

- Tidsområdet viser og displayet viser døren låst .
 - Trommelen roterer fortsatt regelmessig for å forhindre at klesvasken blir krøllete.
 - Døren forblir låst.
 - Du må tømme ut vannet for å åpne døren:
1. Berør Sentrifugering knappen ved behov for å senke

sentrifugehastigheten som foreslås av produktet.

2. Trykk på Start/Pause -knappen:
 - Hvis du har valgt Skyllestopp , tømmer produktet ut vannet og sentrifugerer.
 - Hvis du har valgt Stille vil produktet pumpe ut vannet
- Tilvalgsindikatoren Skyllestopp og Stille slukkes.
3. Du kan åpne døren når programmet er fullført og dørlåsindikatoren slukker.
 4. Hold inne På/av-knappen i noen sekunder for å deaktivere produktet.

12.12 Stand-by-funksjon

Hvilemodusfunksjonen slår av produktet automatisk for å redusere energiforbruket når:

- Du bruker ikke produktet i 5 minutter når ingen programmer kjører.
- 5 minutter etter vaskeprogrammet er ferdig. Skjermen viser slutten av det sist angitte programmet. Vri på programvelgeren for å velge en ny syklus.

Hvis skalaskiven roteres til Reset

(tilbakestill)-posisjon, slås produktet automatisk av innen 30 sekunder.

Hvis du allerede har valgt et tilvalg som avsluttes med vann i trommelen, **deaktiverer ikke** hvilemodusfunksjonen produktet for å minne deg på at du må pumpe ut vannet.

Fjernbetjening hemmer hvilemodusfunksjonen, men etter 15 minutter går produktet i nettverkets hvilemodus og displayet viser bare indikatoren .

13. RÅD OG TIPS



ADVARSEL!

Se etter i
Sikkerhetskapitlene.

13.1 Vasketøy

- Fordel tøyet inn slik: hvitt, farget, syntetisk, finvask og ull.
- Følg vaskeanvisningene på tøyets merkelapper.
- Ikke vask hvite og fargede plagg sammen.
- Noen fargede plagg kan farge av i første vask. Vi anbefaler at du vasker dem separat de første gangene.
- Vreng stoffer med flere lag, ull og plagg med trykte illustrasjoner.
- Behandle vanskelige flekker på forhånd.
- Vask vanskelige flekker med spesialvaskemiddel.
- Vær forsiktig med gardiner. Fjern opphengskroker og legg gardinene i en vaskepose eller et putevar.
- Hvis det er veldig lite tøy i maskinen, kan det oppstå balanseproblemer i sentrifugeringsfasen, noe som fører til for høy vibrasjon. Hvis dette skjer:
 - a. avbryt programmet og åpne døren (se «Daglig bruk-kapittel»).
 - b. fordel tøyet manuelt slik at vasken er fordelt jevnt rundt trommelen;
 - c. Trykk på Start/Pause-knappen. Sentrifugeringsfasen fortsetter.
- Knepp igjen putetrekk og lukk alle glidelåser, hemper og trykknapper. Fest belter, snorer, skolisser, bånd og andre løse elementer.
- Vask ikke tøy uten sømmer eller tøy med rifter. Bruk en vaskepose for å vaske små og/eller finvask (f.eks. BH-er med spiler, belter, tights osv.).

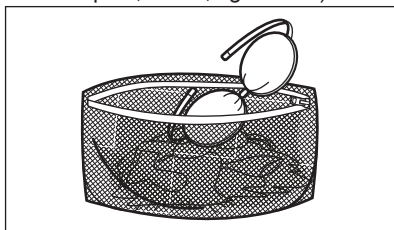

- Tøm lommer og brett ut foldet tøy.

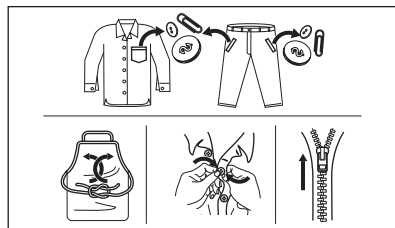

13.2 Gjenstridige flekker

For noen flekker er det ikke tilstrekkelig med vann og vaskemiddel.

Vi anbefaler at du forbehandler disse flekkene før du legger plaggene i produktet.

Det er mulig å kjøpe spesielle flekkfjerningsmidler. Bruk en type som egner seg for den aktuelle flekken og stoffet.

13.3 Vaskemiddeltype og -mengde

Vaskemiddelet som blir brukt, og korrekt mengde påvirker ikke bare vaskeytelsen, men bidrar også til å redusere belastningene på miljøet:

- Bruk bare vaskemidler og andre behandlinger som er beregnet for bruk i vaskemaskiner. Følg først disse generiske reglene:
 - vaskemiddel i pulverform for alle typer tekstiler, unntatt finvask. Bruk helst vaskepulver med blekemiddel for lyse klær og klesdesinfisering,
 - flytende vaskemidler, helst for vaskesprogrammer på lav temperatur (maks 60 °C) for alle stofftyper, eller spesialberegnete for ull.
- Valg av og mengde vaskemiddel avhenger av tekstiltipe (finvask, ull, bomull osv.), farge på tøy, størrelsen på tøymengden, hvor skittent tøyet er, vasketemperatur og vannhardheten på vannet som brukes.
- Følg anvisningene som du finner på emballasjen til disse vaskemidlene eller andre behandlinger uten å

overgå de indikerte maksnivåene (**MAX**).

- Ikke bland ulike typer vaskemidler.
- Bruk mindre vaskemiddel hvis:
 - du vasker en liten mengde tøy,
 - tøyen bare er litt skittent,
 - det er mye skum under vask.
- Når du bruker vaskemiddeltabletter eller -puter, må du alltid legge dem i trommelen, ikke i vaskemiddeldispenseren.

Utilstrekkelig vaskemiddel kan føre til:

- utilfredsstillende vaskeresultater,
- at tøymengden blir grå,
- fete klær,
- mugg i produktet.

For mye vaskemiddel kan føre til:

- skumming,
- redusert vaskeeffekt,
- utilstrekkelig skylling,
- større innvirkning for miljøet.

13.4 Miljøtips

For å spare vann og energi og for å være med på å beskytte miljøet, anbefaler vi at du følger disse tipsene:

- **Normalt skittent tøy** kan vaskesuten **forvask** for å spare vaskemiddel, vann og tid (dette skåner også miljøet!).
- Hvis du laster produktet til **maksimal kapasitet som er indikert for hvert**

program, hjelper det å redusere energi- og vannforbruket.

- Med riktig forbehandling kan flekker og nytt smuss fjernes; tøyen kan deretter vaskes på en lavere temperatur.
- Bruk riktig mengde vaskemiddel i henhold til anbefaling fra vaskemiddelprodusenten og kontroller vannhardheten til systemet i huset. Se "Vannhardhet".
- Still inn **maksimal mulig sentrifugehastighet** for det valgte vaskeprogrammet **før du tørker tøyen i en tørketrommel**. Dette sparer energi under tørking!

13.5 Hardhet vann

Hvis vannhardheten der du bor er høy eller middels, anbefaler vi at du bruker en skyllemiddel beregnet på vaskemaskiner. I områder med bløtt vann er det ikke nødvendig å bruke skyllemiddel.

Kontakt det lokale vannverket for å få vite vannhardheten der du bor.

Bruk riktig mengde tøymyknere. Følg anvisningene som du finner på emballasjen til produktet.

14. STELL OG RENGJØRING



ADVARSEL!

Se etter i Sikkerhetskapitlene.

14.1 Plan for regelmessig rengjøring

Regelmessig rengjøring hjelper deg med å utvide levetiden på produktet ditt.

Etter hver syklus, la døren og oppvaskmiddelbeholderen stå litt på gløtt for å få luftsirkulasjon og tørke fuktigheten i produktet. Dette vil forhindre mugg og lukt.

Hvis produktet ikke brukes over lenger tid: Steng vannkranen og trekk ut støpselet.

Veiledende periodisk rengjøringsplan:

Avkalking	To ganger i året
Vedlikeholdsvask	En gang i måneden
Rengjør dørpakkningen	Annenhver måned
Rengjør trommelene	Annenhver måned
Rengjør vaskemiddeldispenser og AutoDose-tanker	To ganger i året

Rengjør avløps-pumpefilter	To ganger i året
Rengjør innløps-slangen og ventil-filteret	To ganger i året

Følgende avsnitt forklarer hvordan du skal rengjøre hver del.

14.2 Fjerne fremmedlegemer

- i** Forsikre deg om at lommene er tomme og at alle løse artikler er bundet før du kjører syklusen. Se "Tøymengde" i "Hint- og tips"-kapittelet.

Fjern fremmedlegemer (for eksempel metallklemme, knapper, mynter osv.) som du kan finne i dørforseglingen, filtrene og trommelen. Se avsnittene "Dørpakning med dobbel randlås", "Rengjøring av trommelen", "Rengjøring av avløpspumpen" og "Rengjøring av innløpsslangen og ventilfilteret". Kontakt det autoriserte service-senteret ved behov.

14.3 Utvendig rengjøring

Rengjør produktet kun med mild såpe og varmt vann. Tørk alle overflater nøye. Ikke bruk skuresvamber eller skrapemateriell.

- !** **FORSIKTIG!** Ikke bruk alkohol, løsemiddel eller kjemiske midler.

- !** **FORSIKTIG!** Ikke rengjør metallflater med et klorbasert vaskemiddel.

14.4 Avkalking

- i** Hvis vannhardheten der du bor er høy eller middels, anbefaler vi at du bruker et skyllemiddel beregnet på vaskemaskiner.

Undersøk trommelen med jevne mellomrom for å se etter kalk.

Vanlige vaskemidler inneholder allerede stoffer for å bløtgjøre vannet, men vi anbefaler å kjøre en syklus med tom trommel og kalkfjerner nå og da.

- i** Følg alltid anvisningene som du finner på emballasjen til produktet.

14.5 Vedlikeholdsvask

Gjentatt bruk og bruk over tid med programmer på lave temperaturer kan gjøre at det samler seg vaskemiddelrester, lo og bakterier inne i trommelen og karet. Dette kan generere vond lukt og mugg. For å eliminere oppsamling og rengjøre innsiden av apparatet, kjøp en vedlikeholdsvask jevnlig (minst én gang hver måned).

- i** Se avsnittet "Rengjøring av trommelen".

14.6 Dørpakning med dobbel randlås

Dette produktet er designet med et **selvrensende dreneringssystem**, som lar lette løfbre som faller av klærne tømmes ut med vannet. Undersøk tetningen regelmessig. Mynter, knapper og andre små artikler kan bli hentet når programmet er ferdig.

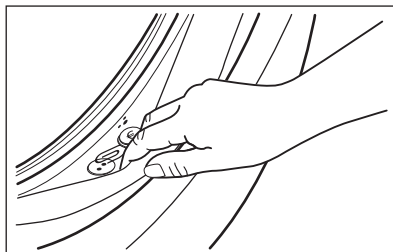

Rengjør det når det kreves, ved å bruke ammoniakk kremrens uten å skrape tetningsoverflaten.

- i** Følg alltid anvisningene som du finner på emballasjen til produktet.

14.7 Rengjør trommelen

Undersøk trommelen regelmessig for å forhindre uønskede avleiringer.

Rester etter rust i trommelen kan forekomme som følge av at fremmedlegeme ruster i vasken eller fordi vannet inneholder jern

Rengjør trommelen med produkter som er egnet for rustfritt stål.

- i** Følg alltid anvisningene som du finner på emballasjen til apparatet. Ikke bruk sure avkalkningsprodukter, slipende produkter som inneholder klor eller jern eller stålull i rengjøring av trommelen.

Slik foretar du en grundig rengjøring:

1. Ta alt tøyet ut av trommelen.
2. Deaktiver AutoDose -funksjon for vaskemiddel og tøymykner.
3. Kjører et Bomull -program med høyeste temperatur.
4. Bruk en liten mengde vaskemiddel i en tom trommel for å skylle ut gjenværende rester.

- i** Av og til, på slutten av en syklus kan displayet vise -ikonet: dette er en anbefaling om å utføre "trommel-rengjøringen". Så snart rengjøring av trommelen er gjennomført, forsvinner ikonet.

14.8 Slik rengjør du vaskemiddelskuffen og AutoDose-beholderne

- !** **FORSIKTIG!** Ikke endre merket eller typen vaskemiddel, tøymykner eller tilsetningsstoffer inne i tankene uten å rengjøre begge beholderne.

- i** Sørg for at alle beholderne er tomme før rengjøring.

For å forebygge oppsamling av inntørket vaskemiddel, klumpete tøymykner, mugg i vaskemiddelskuffen og/eller størknede

tilsetninger i, AutoDose-beholderne, skal du fra tid til annen utføre følgende prosedyre:

1. Åpne vaskemiddelbeholderen. Trykk låsen ned, som vist på bildet, og trekk vaskemiddelskuffen ut.

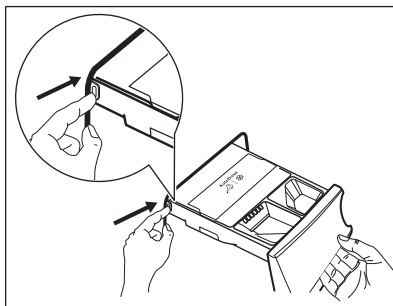

2. Fjern tøymyknerdispenseren og vaskemiddelbeholderen.

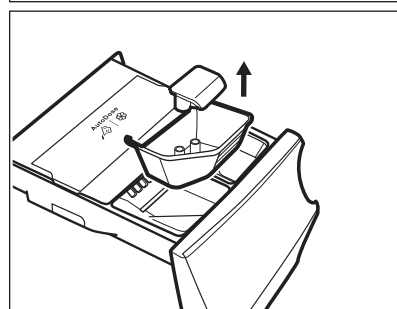
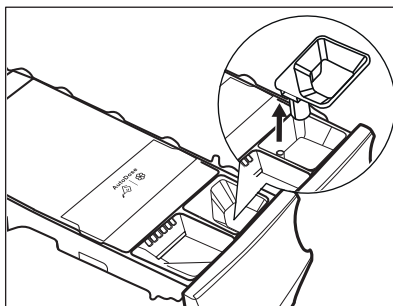

3. Åpne dreneringspluggene til hver beholder og tøm dem i en vask.

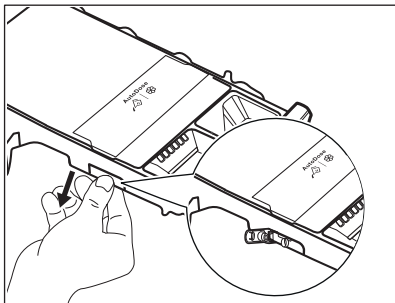

4. Trykk på låsen på baksiden som vist på bildet og løft opp toppdekslet for å fjerne det.

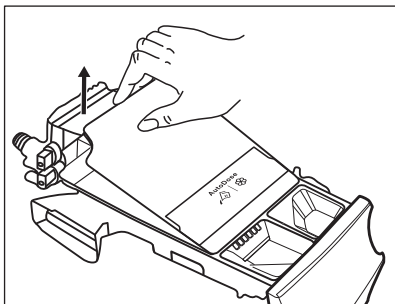
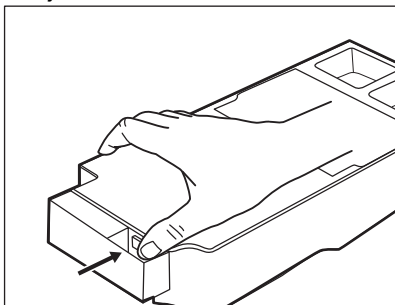

5. Rengjør skuffen og alle dispenserne under rennende vann.

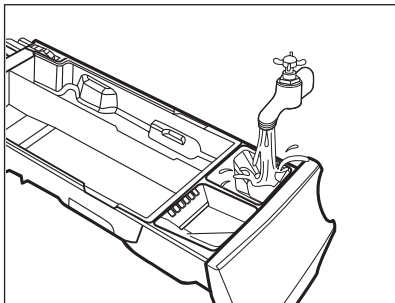

FORSIKTIG!
Bruk ikke børster og
svamper som er skarpe
eller laget av metall.

6. Snu dispenserens opp ned og åpne bunndekslet som vist på bildet.

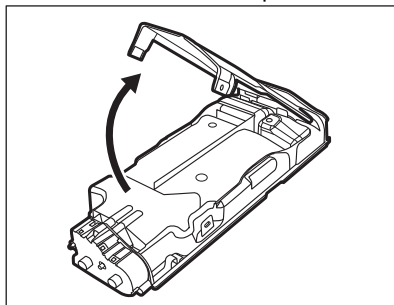

7. Sørg for at alle vaskemiddelrester blir fjernet fra vaskemiddeldispenseren. Bruk kun myke fuktige kluter.
8. Sett bunndekslet tilbake på plass ved å tilpasse hullene på skuffekrokene som vist på bildet. Lukk den inntil du hører en "klikke"-lyd.

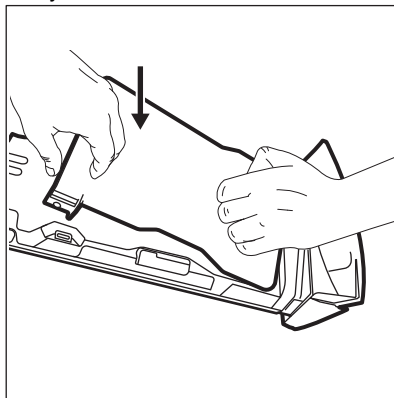

FORSIKTIG!
Trykk på bunndekslet som
vist på bildet. Kontroller at
det er lukket på riktig
måte.

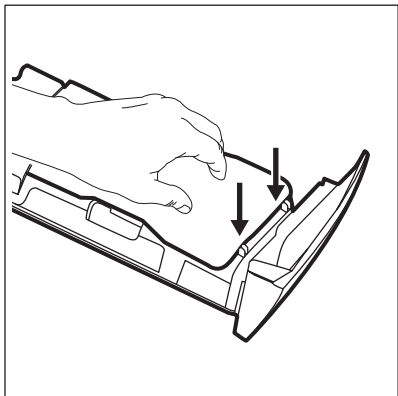

ADVARSEL!
Du må ikke rengjøre med børster eller verktøy som er skarpe eller av metall, pumper eller sensorer på baksiden av vaskemiddelskuffen. Om nødvendig bruk kun myke, fuktige kluter.

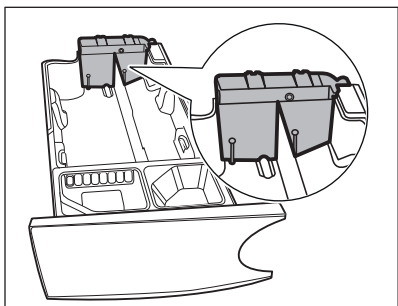

ADVARSEL!
Hvis det blir liggende rester på baksiden av beholderne, dypp vaskemiddelskuffen i varmt vann. Bruk ikke verktøy for å rengjøre den. Før du dypper den i vann fjern håndtaket ved å trykke på den røde knappen og skli håndtaket som vist på bildet.

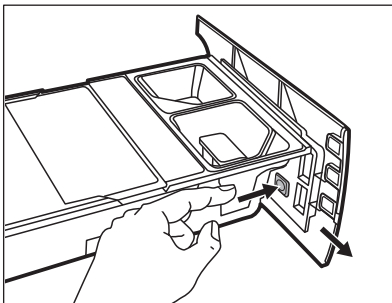

9. Sørg for at alle vaskemiddelrester blir fjernet fra den øvre og nedre delen av glidesporet. Bruk en liten børste for å rengjøre selve glidesporet.

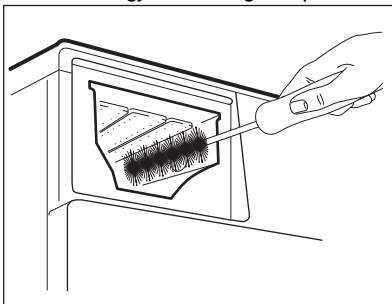

10. Monter skuffen på nytt som vist nedenfor:
- Sett tilbake håndtaket hvis den var demontert.
 - Sett på bunndekslet og trykk inntil du hører "klikk" lyden.
 - Sett på toppdekslet på beholderne og trykk inntil du hører "klikk" lyden.
 - Sett tilbake delene på den manuelle vaskeskuffen.
11. Sett vaskemiddeldispenseren i styresporene og lukk forsiktig inntil du hører "klikk" lyden. Kjør et skylleprogram uten tøy i trommelen.

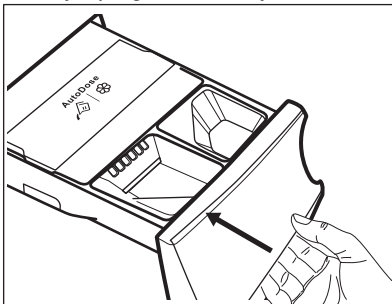



For å gjenopprette funksjonaliteten, fyll beholderne med vaskemiddel og tøymykner. Hvis du fyller feil tilsetninger i beholderne, kan du enkelt gjenopprette de ved å bruke dreneringspluggen på begge sider av skuffen. Før du åpner dreneringspluggene, sørg for å plassere egnet mottak under skuffen for å samle væsken. Påse at pluggene er satt tilbake før du fyller de på nytt.

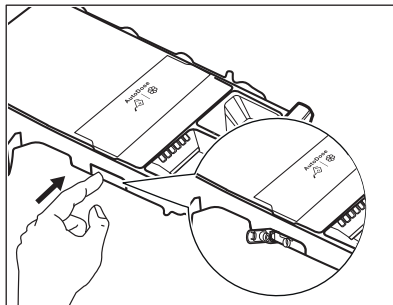

14.9 Rengjør tømmepumpen

Undersøk tømmepumpefilteret regelmessig og sørg for at det er rent.

Rengjør tømmepumpen dersom:

- Apparatet pumper ikke ut vannet.
- Trommelen roterer ikke.
- Apparatet lager uvanlige lyder som skyldes blokkering av avløpspumpen.
- Displayet viser alarmkoden **E2 1**.



ADVARSEL!

- Trekk støpselet ut av stikkkontakten.
- Ikke ta ut filteret mens apparatet er i bruk.
- Ikke rengjør avløpspumpen hvis vannet i apparatet er varmt. Vent til vannet er nedkjølt.
- Gjenta trinn 3 flere ganger ved å lukke og åpne ventilen til vannet slutter å renne ut.

Ha alltid en fille i nærheten for å tørke opp vannsøl når du fjerner filteret.

Slik rengjør du filteret:

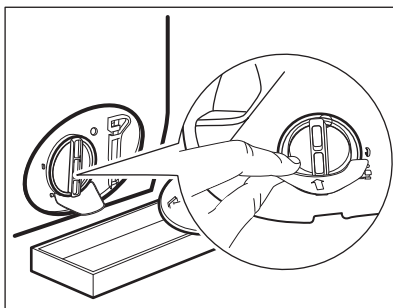
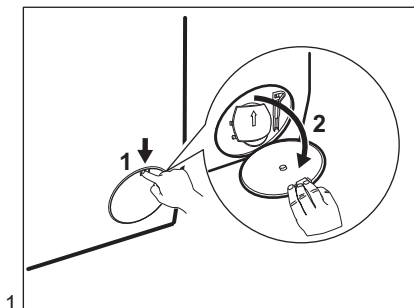

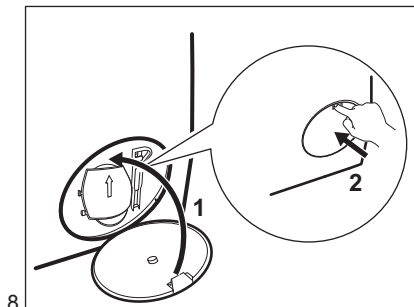
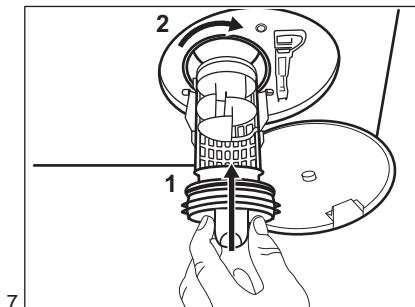
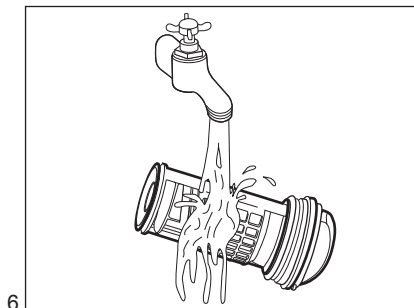
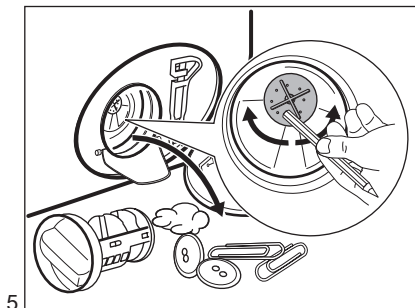
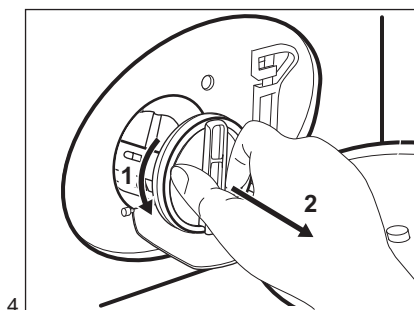
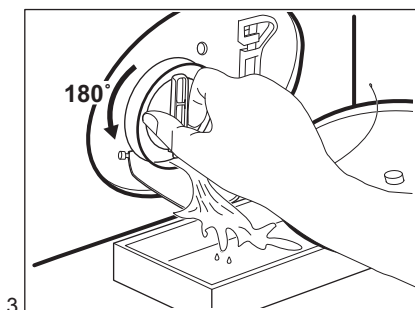

ADVARSEL!

Kontroller at pumpehjulet roterer. Kontakt det autoriserte servicesenteret dersom det ikke roterer. Sørg også for at du strammer filteret ordentlig for å hindre lekkasjer.

14.10 Rengjøring av inntaksslange og ventilfilter

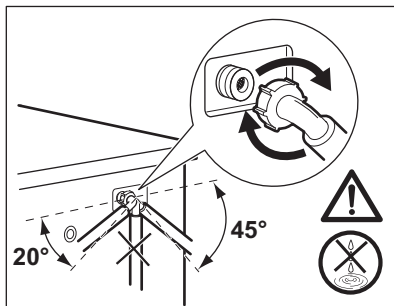
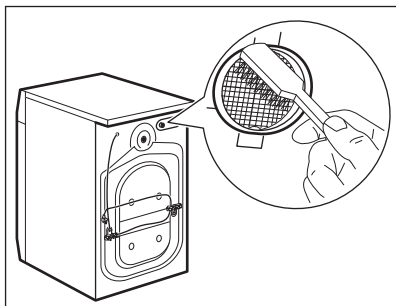
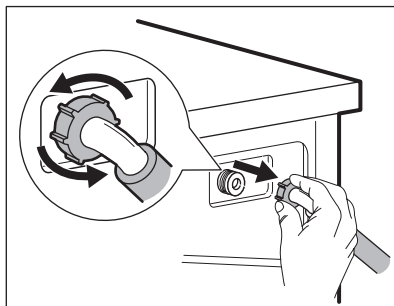
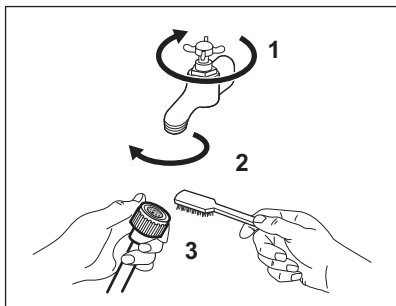

14.11 Nødtømming

Hvis apparatet ikke kan tømme vannet, bruk samme prosedyre som beskrevet i delen «Rengjøring av dreneringspumpe». Rengjør pumpen om nødvendig.

14.12 Forholdsregler ved frost

Hvis produktet er montert et sted hvor temperaturen kan bli rundt 0° C eller lavere, må du fjerne vann som er igjen i inntaksslangen og avløpspumpen.

1. Trekk støpselet ut av stikkkontakten.
2. Steng vannkranen.

3. Legg de to endene av inntaksslangen i en beholder og la vannet renne ut av slangen.
4. Tøm avløpspumpen. Se nødtømningsprosedyren.
5. Når avløpspumpen er tom, monterer du vanninntaksslangen på nytt.



ADVARSEL!

Pass på at temperaturen er over 0 °C før du bruker produktet igjen. Produsenten er ikke ansvarlig for skader som skyldes frost.

15. FEILSØKING



ADVARSEL!

Se etter i Sikkerhetskapitlene.

15.1 Alarmkoder og mulige feil

Apparatet starter ikke eller stopper under bruk. Første forsøk på å finne en løsning på problemet (se tabellene).



ADVARSEL!



Deaktiver apparatet før du utfører kontroller.



Ved enkelte problemer viser displayet en alarmkode og Start/

Pause -knappen kan blinke kontinuerlig:

Problem	Mulig løsning
E11 Produktet tar ikke inn vann.	<ul style="list-style-type: none"> • Sørg for at vannkranen er åpen. • Sørg for at trykket til vannforsyningen ikke er for lavt. Kontakt det lokale vannverket for å få tak i denne informasjonen. • Kontroller at vannkranen ikke er tett. • Sørg for at inntaksslangen ikke er knekt, skadet eller bøyd. • Kontroller at vanninntaksslangen er korrekt tilkopleet. • Kontroller at filterene til inntaksslangene og filterene til inntaksventilene ikke er tette. Se «Stell og rengjøring».
E21 Produktet tømmes ikke for vann.	<ul style="list-style-type: none"> • Sørg for at avløpsrøret ikke er tett. • Kontroller at avløpsslangen ikke er bøyd eller skadet. • Kontroller at avløpsfilteret ikke er tett. Rengjør filteret om nødvendig. Se «Stell og rengjøring». • Kontroller at avløpsslangen er korrekt tilkopleet. • Velg tømingsprogrammet hvis du har valgt et program uten tømning. Dersom tømingsprogrammet ikke er tilgjengelig på programknappen, kan det stilles inn via appen. • Velg tømingsprogrammet hvis du har brukt et program som avsluttes med vann i trommelen.
E41 Døren til produktet er åpen eller ikke ordentlig lukket.	<ul style="list-style-type: none"> • Sørg for at døren er skikkelig lukket.
E91 Intern feil. Ingen kommunikasjon mellom de elektroniske elementene i apparatet.	<ul style="list-style-type: none"> • Programmet avslutter ikke som det skal eller stopper for tidlig. Slå apparatet av og på. • Ta kontakt med servicesenteret hvis alarmkoden oppstår igjen.
EH1 . Strømforsyningsfrekvensen er utenfor det støttede området.	
EH2 . For høy spenning på strømtilførselen.	
EH3 . For lav spenning på strømtilførselen.	

Hvis skjermen viser andre alarmkoder, deaktiverer og aktiverer du apparatet. Ta kontakt med servicesenteret hvis problemet vedvarer. Ved ulike typer problemer med vaskemaskinen, sjekk tabellen nedenfor for mulige løsninger.

Problem	Mulig løsning
Programmet starter ikke.	<ul style="list-style-type: none"> • Påse at støpslet er tilkoblet stikkontakten. • Sørg for at apparatdøren er lukket. • Påse at det ikke er skadede sikringer i sikringsskapet. • Sørg for at Start/Pause  er berørt. • Hvis utsatt start er valgt, avbryt innstillingen eller vent til nedtellingen avsluttes. • Kontroller at vaskemiddeldispenseren er riktig lukket. • Deaktiver barnesikringen hvis denne er på. • Kontroller knottens posisjon på det valgte programmet.
Produktet fylles med vann og tømmes umiddelbart.	<ul style="list-style-type: none"> • Kontroller at avløpslangen er i korrekt posisjon. Slangen kan være plassert for lavt. Se «Monteringsinstruksjon».
Sentrifugeringsfasen fungerer ikke eller vaskesyklusen varer lenger enn vanlig.	<ul style="list-style-type: none"> • Still inn sentrifugeringsprogrammet. Dersom tømmeprogrammet ikke er tilgjengelig på programknappen, kan det stilles inn via appen. • Kontroller at avløpsfilteret ikke er tett. Rengjør filteret om nødvendig. Se «Stell og rengjøring». • Juster innholdet i trommelen manuelt og start sentrifugeringsfasen på nytt. Dette problemet kan skyldes balanseproblemer.
Det er vann på gulvet.	<ul style="list-style-type: none"> • Kontroller at koplignene på vannslangene er tette og at det ikke er vannlekkasjer. • Kontroller at vanninntaksslangen og vannavløpslangen ikke er skadet. • Sørg for at du bruker riktig vaskemiddel og korrekt mengde.
Du får ikke åpnet døren til apparatet.	<ul style="list-style-type: none"> • Påse at et vaskeprogram som slutter med vann i trommelen ikke er valgt. • Kontroller at vaskeprogrammet er ferdig. • Velg tømings- eller sentrifugeringsprogrammet hvis det er vann i trommelen. Dersom sentrifugerings- og tømmeprogrammet ikke er tilgjengelig på programknappen, kan de stilles inn via appen. • Sørg for at produktet får strøm. • Problemet kan være forårsaket av en feil på produktet. Kontakt det autoriserte service-senteret. • Sørg for at x er ikke aktivert. Deaktiver det.
Skjermen viser ikke den trådløse indikatoren  .	<ul style="list-style-type: none"> • Sjekk det trådløse signalet. • Sørg for at den trådløse forbindelsen er på. Se avsnittet «Konfigurerer trådløs tilkobling for vaskemaskin» i kapitlet «Oppsett av Wi-Fi – tilkobling». • Sjekk hjemmenettverket ditt, og rutereren. • Start rutereren på nytt. • Ta kontakt med leverandøren av det trådløse nettet hvis det oppstår ytterligere problemer med dette.

Problem	Mulig løsning
<p>Appen kan ikke opprette forbindelse til apparatet.</p>	<ul style="list-style-type: none"> • Sjekk det trådløse signalet. • Sjekk om smartenheten din er koblet til det trådløse nettverket. • Sjekk hjemmenettverket ditt, og ruterer. • Start ruterer på nytt. • Ta kontakt med leverandøren av det trådløse nettet hvis det oppstår problemer med dette. • Apparatet, smartenheten eller begge deler må konfigureres på nytt, fordi en ny ruter er installert eller konfigurasjonen av ruterer er endret.
<p>Appen klarer ofte ikke å koble til apparatet.</p>	<ul style="list-style-type: none"> • Kontroller at det trådløse signalet når frem til apparatet. Prøv å sette hjemmeruterer så nær apparatet som mulig, eller vurder å anskaffe en forsterker for det trådløse signalet. • Kontroller at det trådløse signalet ikke har blitt forstyrret av mikrobølger. Slå av mikrobølgeovnen. Unngå å bruke mikrobølgeovnen og fjernkontrollen samtidig.
<p>Displayet viser . Alle knapper er inaktive unntatt På/av .</p>	<ul style="list-style-type: none"> • Produktet laster ned tilgjengelige oppdateringer. Vent til oppdateringsprosessen er fullført. Hvis du slår av apparatet under oppdatering, vil den fortsette når du slår på apparatet igjen.
<p>Produktet lager en uvanlig lyd og vibre- rer.</p>	<ul style="list-style-type: none"> • Sørg for at produktet står i vater. Se «Monteringsinstruksjon». • Kontroller at emballasjen og/eller transportboltene er fjernet. Se «Monteringsinstruksjon». • Legg mer klesvask i trommelen. Ileggsmengden kan være for liten.
<p>Programmets varighet øker eller minker i løpet av driften.</p>	<ul style="list-style-type: none"> • SensiCare System kan justere programvarighet i forhold til type og mengde klesvask. Se «SensiCare System Lasteregistrering» i kapittelet «Daglig bruk».
<p>Vaskeresultatet er ikke tilfredsstillende.</p>	<ul style="list-style-type: none"> • Øk mengden vaskemiddel eller bruk et annet vaskemiddel. • Bruk spesielle produkter for å fjerne vanskelige flekker før du vasker tøyet. • Sørg for at du stiller inn riktig temperatur. • Reduser tøymengden. • Når du bruker AutoDose-beholderne, må du sørge for at de ikke er tomme. • Når du bruker AutoDose-beholderne, må du bekrefte den forhåndsinnstilte doseringen av vaskemiddel/tøymykner. Se avsnittet «Standardoppsett» i AutoDose-teknologi»-kapittelet. • Sørg for at du har rengjort AutoDose-beholderne før bruk av ulike vaskemidler og vaskemidler, tøymykner eller andre tilsetningsstoffer.

Problem	Mulig løsning
For mye skum i trommelen i løpet av vaskesyklusen.	<ul style="list-style-type: none"> • Reduser mengden vaskemiddel. • Når du bruker AutoDose-beholderne, må du bekrefte den forhåndsinnstilte doseringen av vaskemiddel/tøymykner. Se avsnittet «Standardoppsett» i AutoDose-teknologi»-kapittelet.
Nivået på vaskemiddel/tøymykner synker ikke i AutoDose-beholderne etter vask.	<ul style="list-style-type: none"> • Dette er normalt: Beholderne er ganske store og forbruket av vaskemiddel trenger ikke nødvendigvis synes.
Det er rester av vaskemiddel i vaskemiddelskuffen etter vaskesyklusen.	<ul style="list-style-type: none"> • Kontroller at hendelen er i korrekt posisjon (OPP for pulvervaskemiddel, NED for flytende vaskemiddel). • Kontroller at du har brukt vaskemiddelbeholderen slik det er anvist i denne bruksanvisningen.

Slå på apparatet når kontrollen er utført. Programmet fortsetter fra der det ble stoppet.

Ta kontakt med servicesenteret hvis feilen oppstår igjen.

Du finner informasjon som servicesenteret behøver på typeskiltet.

16. FORBRUKSVERDIER

16.1 Introduksjon



Se koblingen www.theenergylabel.eu for detaljert informasjon om energietiketten.



QR-koden på energietiketten som fulgte med produktet gir en nettkobling til informasjonen som er relatert til ytelsen av dette apparatet i EU EPREL-databasen. Oppbevar energietiketten kun for henvisning med denne brukerhåndboken samt alle andre dokumenter som fulgte med dette produktet. Det er også mulig å finne den samme informasjonen i EPREL med koblingen <https://eprel.ec.europa.eu> og modellnavnet, samt produktnummeret som du finner på typeskiltet til produktet. Se etter i kapittelet "Produktbeskrivelse" for plasseringen av typeskiltet.

16.2 Bildetekst

kg	Tøymengde.	t:min	Programvarigheten.
kWh	Energiforbruk.	°C	Temperatur i tøyet.
Liter	Vannforbruk.	O/min	Sentrifugehastighet.

%	Gjenværende fuktighet ved slutten av sentrifugefasen. Jo høyere sentrifugeringshastighet er, jo høyere er støyen og desto lavere er gjenværende fuktighet.
---	--

 Verdier og programvarighet kan variere avhengig av forskjellige forhold (f.eks. romtemperatur, vanntemperatur og trykk, mengde og type tøy, forsyningsspennning) og hvis du endrer standardinnstillingen for et program.

16.3 I henhold til kommisjonsforordning Eu 2019/2023

Eco 40-60 program	kg	kWh	Liter	t:min	%	°C	O/ min ¹⁾
Full maskin	8	0.710	49	3:15	53	34	1351
Halv maskin	4	0.421	41	2:30	53	28	1351
Kvart maskin	2	0.250	37	2:30	54	24	1351

1) Maksimal sentrifugehastighet.

Strømforbruk i ulike moduser

Av (W)	Hvilemodus (W)	Utsatt start (W)	Nettverkstil-koblet standbymo- modus (W)
0.50	0.50	4.00	2.00 ¹⁾

Tid til Av/Standby-modus er maksimalt 15 minutter.

1) Energiforbruket til den tilkoblede funksjonen er omtrent 17,5 kWh per år. For å koble fra denne funksjonen, se kapitlet "Wi-Fi – Sette opp tilkobling".

16.4 Vanlige programmer

 Disse verdiene er kun veiledende.

Program	kg	kWh	Liter	t:min	%	°C	O/ min ¹⁾
Bomull ²⁾ 90 °C	8	2.60	85	3:55	52	85	1400

Program	kg	kWh	Liter	t:min	%	°C	O/ min ¹⁾
Bomull 60 °C	8	1.60	80	3:20	52	55	1400
Bomull ³⁾ 20 °C	8	0.34	80	2:55	52	20	1400
Syntetisk 40 °C	4	0.85	75	2:30	35	40	1200
Finvask ⁴⁾ 30 °C	2	0.30	50	1:00	35	30	1200
Ull 30 °C	1,5	0.30	70	1:05	30	30	1200

1) Referanseindikator for sentrifugehastigheten.

2) Egnet til vask av svært skitne tekstiler.

3) Egnet for vask av lett skitne bomullstekstiler, syntetiske og blandede tekstiler.

4) Den fungerer også som en rask vaskesyklus for litt skittent tøy.

17. HURTIGVEILEDNING

17.1 Daglig bruk

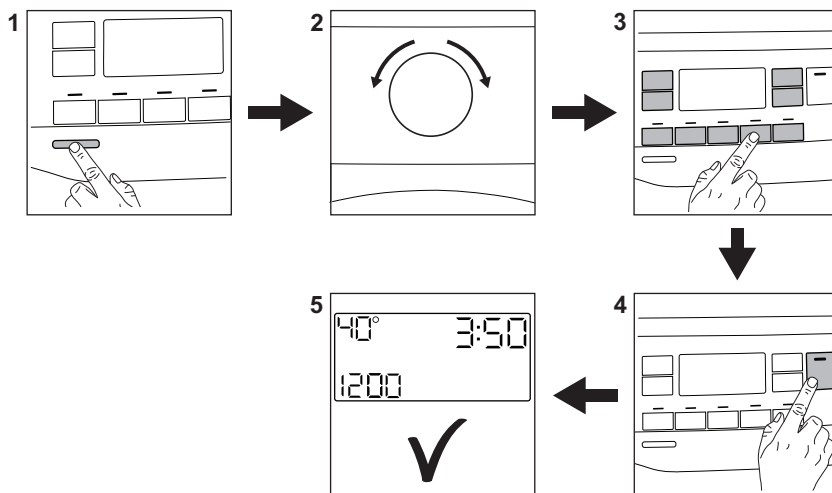

Sett støpselet i stikkkontakten.

Åpne vannkranen.

Legg i tøyet.

Når du bruker AutoDose-beholdere tilføres vaskemiddel og tøyemykner automatisk. Påse at beholderne ikke er tomme.

Når du bruker den manuelle skuffen, fyll vaskemiddel og andre tilsetninger i de riktige kamrene.

 Når du bruker flytende vaskemiddel i manuell skuff, sett inn beholderen for flytende vaskemiddel.

1. Trykk på **På/av** -knappen for å slå på produktet.
2. Drei på programvelgeren for å velge ønsket program.

3. Angi ønsket tilvalg med korresponderende berøringsknapper.
4. For å starte programmet, trykk **Start/Pause** -knappen.
5. Produktet starter. Når programmet er slutt, tar du ut klesvasken.

Trykk på **På/av** -knappen for å slå av produktet.

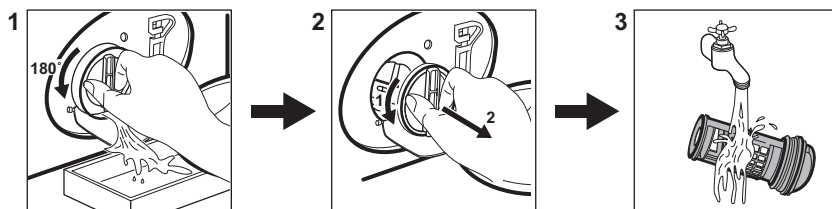

17.2 Rengjøring av tømmepumpefilteret



Rengjør filteret regelmessig, spesielt hvis alarmkoden **E2**  vises på displayet.

17.3 Programmer

Programmer	Tøymengde	Produktbeskrivelse
Eco 40-60	8 kg	Hvit og farget bomull. Normalt skittent tøy.
Bomull	8 kg	Hvit bomull og kulørt bomull.
Syntetisk	4 kg	Syntetiske tekstiler eller blandingstekstiler.
Finvask	2 kg	Ømfintlige plagg som akryler, viskose og polyesterplagg.
Hurtig 20 min.	3 kg	Syntetiske plagg og bomullsplagg som er lett skitne eller som har blitt brukt én gang.
Skylling	8 kg	Alle tekstiler, unntatt ullvarer og svært ømfintlig finvask. Program for skylling og sentrifugering.
Sentrif./Tømming	8 kg	Alle tekstiler, unntatt ullvarer og svært ømfintlig finvask. Program for sentrifugering og tømming av vann.

Programmer	Tøymengde	Produktbeskrivelse
Anti-Allergy	8 kg	Hvite bomullsplagg. Dette programmet fjerner mer enn 99,99 % av bakterier og virus ¹⁾ . Det sikrer også en riktig reduksjon av allergener.
Sengeteppe	3 kg	Syntetiske tepper, fjær- og duntepper, polstrede klær og dyner.
 Silke	0,5 kg	Spesialprogram for silke og blandede syntetiske plagg.
 Ull	1,5 kg	Maskinvaskbart ull, ull som må håndvaskes og finvask.
Sportstøy	4 kg	Sportstøy.
 Outdoor	2,5 kg ²⁾ 1 kg ³⁾	Moderne sportsklær for utendørs bruk.
Denim	4 kg	Klær i dongeristoff.

¹⁾ Testet for Staphylococcus aureus, Enterococcus faecium, Candida albicans, Pseudomonas aeruginosa og MS2 Bacteriophage i ekstern test utført av Swisstatest Testmaterialien AG i 2021 (Testrapport nr. 202120117).

²⁾ Vaskeprogram.

³⁾ Vaskeprogram og gjenoppretting av vanntetthet.

18. BESKYTTELSE AV MILJØET

Resirkuler materialer som er merket med symbolet . Legg emballasjen i riktige beholdere for å resirkulere det. Bidrar til å beskytte miljøet, menneskers helse og for å resirkulere avfall av elektriske og elektroniske produkter. Ikke kast produkter som er merket med symbolet

 sammen med husholdningsavfallet. Produktet kan leveres der hvor tilsvarende produkt selges eller på miljøstasjonen i kommunen. Kontakt kommunen for nærmere opplysninger.

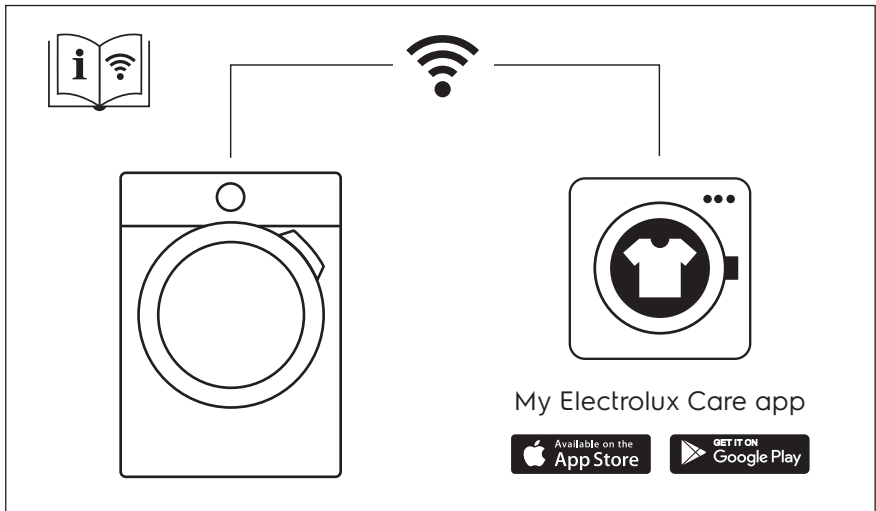

The software in this product contains components that are based on free and open source software. Electrolux gratefully acknowledges the contributions of the open software and robotics communities to the development project.

To access the source code of these free and open source software components whose license conditions require publishing, and to see their full copyright information and applicable license terms, please visit:
<http://electrolux.opensoftwarerepository.com> (folder NIU5)

