

# Vaskemaskin

---

Brukerhåndbok

WW1\*B\*\*\*\*\*

---



**SAMSUNG**

# Innhold

---

<b>Sikkerhetsinformasjon</b>	<b>4</b>
Det du trenger å vite om sikkerhetsinstruksjonene	4
Viktige sikkerhetssymboler	4
Viktige forholdsregler	5
Kritiske installasjonsadvarsler	6
Forholdsregler for installasjon	8
Kritiske bruksadvarsler	8
Forholdsregler for bruk	9
Kritiske rengjøringsadvarsler	12
Instruksjon om WEEE	12
Ecodesign	13
<b>Installasjon</b>	<b>14</b>
Det som følger med	14
Monteringskrav	16
Trinnvis installasjon	18
<b>Før du begynner</b>	<b>28</b>
Innledende innstillinger	28
Retningslinjer for vask av tøy	28
Vaskemiddelanbefaling	32
Retningslinjer for vaskemiddelskuffen	33
<b>Operasjoner</b>	<b>36</b>
Kontrollpanel	36
Enkle trinn for å starte	38
Programoversikt	39
Innstillinger	42
<b>Vedlikehold</b>	<b>43</b>
TROMMELRENS	43
Smart Check 	44
Nødtømming	45
Rengjøring	46
Etter at maskinen har vært fryst	49
Hvis vaskemaskinen ikke skal brukes i en lengre periode	49

---

<b>Feilsøking</b>	<b>50</b>
Kontrollpunkter	50
Informasjonskoder	54
<b>Spesifikasjoner</b>	<b>56</b>
Tekstilpleietabell	56
Miljøvern	58
Reservedel-garanti	58
Spesifikasjonsark	59
EPREL-informasjon	61
Angivende informasjon (i henhold til EU 2019/2023)	61
<b>Kontaktinformasjon</b>	<b>62</b>
SPØRSMÅL ELLER KOMMENTARER?	62



# Sikkerhetsinformasjon

Gratulerer med din nye vaskemaskin fra Samsung. Denne håndboken inneholder viktig informasjon om montering, bruk og vedlikehold av maskinen. Ta deg tid til å lese denne håndboken for å få fullt utbytte av vaskemaskinens mange fordeler og funksjoner.

## Det du trenger å vite om sikkerhetsinstruksjonene

Vennligst les denne håndboken grundig, slik at du vet hvordan du skal betjene de omfattende funksjonene på maskinen på en trygg og effektiv måte. Du bør oppbevare håndboken på et trygt sted, i nærheten av maskinen, slik at det er lett å finne den. Denne maskinen må bare brukes til sitt tiltenkte formål, som beskrevet i denne bruksanvisningen.

Advarsler og viktige sikkerhetsinstruksjoner i denne håndboken dekker ikke alle omstendigheter og situasjoner som kan oppstå. Det er ditt ansvar å bruke sunn fornuft og være varsom og nøyaktig når du monterer, vedlikeholder og bruker vaskemaskinen.

Siden disse følgende bruksinstruksjonene dekker forskjellige modeller, kan kjennetegnene til din vaskemaskin variere noe fra det som beskrives i denne håndboken, så det er ikke sikkert at alle varselstegnene er aktuelle. Hvis du har spørsmål eller bekymringer, kontakter du Samsung Support eller nærmeste servicesenter eller finner hjelp og informasjon online på [www.samsung.com](http://www.samsung.com).

## Viktige sikkerhetssymboler

Betydningen av ikonene og tegnene i denne brukerhåndboken:

### ADVARSEL

Farer eller usikker bruk som kan føre til **alvorlig personskade, død og/eller materiell skade**.

### FORSIKTIG

Farer eller usikker bruk som kan føre til **personskade og/eller materiell skade**.

### MERK

Betyr at det finnes en fare for personskade eller skade på eiendom.

**Disse varselstegnene er til for å hindre at du eller andre blir skadet.**

**Du bør være nøye med å følge dem.**

**Når du har lest denne håndboken, bør du oppbevare den på et trygt sted, slik at det blir lett å finne den igjen.**

Les alle instruksjonene før du bruker maskinen.

Som for alt utstyr som bruker elektrisitet og har bevegelige deler, finnes det potensielle farer. For å kunne bruke denne maskinen på en trygg måte bør du gjøre deg kjent med hvordan den betjenes, og være forsiktig når du bruker den.



---

## Viktige forholdsregler

---

### ADVARSEL

**For å redusere risikoen for brann, elektrisk støt eller personskada når du bruker maskinen, bør du blant annet følge disse grunnleggende forholdsreglene:**

1. Denne maskinen må ikke brukes av personer (barn innbefattet) med reduserte fysiske, sensoriske eller mentale evner eller med manglende erfaring og kunnskap, med mindre de veiledes eller instrueres i hvordan de skal bruke maskinen av den som er ansvarlig for deres sikkerhet.
2. **Til bruk i Europa:** Dette apparatet kan brukes av barn med en alder på minst 8 år og av personer med fysiske, sansemessige eller psykiske funksjonshemninger eller manglende erfaring og kunnskap, hvis de har fått instruksjon i å bruke apparatet på en sikker måte og forstår mulige faremomenter. Barn må ikke leke med maskinen. Rengjøring og vedlikehold må ikke utføres av barn uten tilsyn.
3. Barn må ha tilsyn for å sikre at de ikke leker med maskinen.
4. Hvis strømledningen er skadd, må den skiftes av produsenten, produsentens servicerepresentant eller en tilsvarende autorisert person for å unngå ulykker.
5. De nye slangesettene som følger med apparatet, skal brukes, og gamle slangesett må ikke brukes på nytt.
6. For apparater med ventilasjon i sokkelen er det viktig at ikke et teppe hindrer åpningene.

# Sikkerhetsinformasjon

7. **Til bruk i Europa:** Barn under 3 år bør holdes unna med mindre de er konstant overvåket.
8. **FORSIKTIG:** For å unngå fare på grunn av utilsiktet nullstilling av termosikringen må dette apparatet ikke få strøm gjennom en ekstern bryterenhet som f.eks. en timer, eller kobles til en krets som regelmessig slås av og på av kraftverket eller på annen måte.
9. Dette apparatet er kun ment for bruk i husholdninger, og må ikke brukes i f.eks.:
  - ansattkjøkkenområder i butikker, kontorer og andre arbeidsomgivelser;
  - gårdshus;
  - av gjester på hoteller, moteller og andre innlosjeringssteder;
  - overnattingssteder;
  - områder til felles bruk i blokker eller i vaskerier.

## Kritiske installasjonsadvarsler

### ADVARSEL

I rom uten sluk må denne maskinen installeres av en kvalifisert tekniker, for eksempel en rørlegger.

- Hvis ikke, kan det oppstå elektrisk støt, brann, eksplosjon, problemer med produktet eller personskader.

Maskinen er tung, så vær forsiktig når du løfter den.

Koble strømkontakten godt fast i et vegguttak som overholder lokale krav til elektrisitet. Bruk strømkontakten kun til dette formålet, og ikke bruk skjøteledning.

- Hvis du deler et vegguttak med andre apparater gjennom et grenuttak eller en skjøteledning, kan det føre til elektrisk støt eller brann.
- Kontroller at strømspenningen, frekvensen og strømstyrken samsvarer med produktspesifikasjonene. Hvis du ikke gjør det, kan det føre til elektrisk støt eller brann.

Fjern jevnlig alle fremmedelementer som støv eller vann fra støpselets terminaler og kontaktpunkter med en tørr klut.

- Ta ut støpselet og rengjør det med en tørr klut.
- Hvis du ikke gjør det, kan det føre til elektrisk støt eller brann.

Sett i støpselet slik at ledningsenden peker nedover mot gulvet.

- Hvis du setter støpselet i vegguttaket i motsatt retning, kan de elektriske ledningene inni kabelen bli skadet og dette kan føre til elektrisk støt eller brann.

Hold alt emballasjemateriell utenfor barns rekkevidde, ettersom det kan være farlig.

- Hvis et barn plasserer en pose over hodet, kan det bli kvalt.

Hvis maskinen, strømstøpselet eller strømledningen blir skadet, kontakter du ditt nærmeste servicesenter.

Denne maskinen må være skikkelig jordet.

Maskinen må ikke jordes til et gassrør, et vannrør i plast eller en telefonledning.

- Det kan føre til elektrisk støt, brann, eksplosjon eller problemer med produktet.
- Sett aldri strømledningen inn i et vegguttak som ikke er skikkelig jordet, og kontroller at det er i samsvar med lokale og nasjonale forskrifter.

Maskinen må ikke monteres i nærheten av en ovn eller noe brennbart materiale.

Ikke monter denne maskinen i fuktige, oljete eller støvete omgivelser eller slik at den utsettes for direkte sollys eller vann (regndråper).

Ikke monter maskinen et sted der den kan utsettes for lav temperatur.

- Frost kan føre til at slangene sprekker.

Ikke monter maskinen på et sted der det kan lekke gass.

- Det kan føre til elektrisk støt eller brann.

Ikke bruk en transformator.

- Det kan føre til elektrisk støt eller brann.

Ikke bruk et skadet strømstøpsel, en skadet strømledning eller et løst vegguttak.

- Det kan føre til elektrisk støt eller brann.

Ikke trekk hardt i eller bøy strømledningen for mye.

Ikke vri eller bind sammen strømledningen.

Du må ikke hekte opp strømledningen over en metallgjenstand, plassere en tung gjenstand oppå strømledningen, plassere strømledningen inn mellom ulike gjenstander eller dytte strømledningen inn i området bak maskinen.

- Det kan føre til elektrisk støt eller brann.

Ikke trekk i strømledningen når du skal ta ut støpselet.

- Ta ut støpselet ved å holde i selve støpselet.
- Hvis du ikke gjør det, kan det føre til elektrisk støt eller brann.

Denne maskinen bør plasseres i nærheten av strømuttaket, vannkranene og avløpsrørene.

Etter reparasjon av en ikke-autorisert tjenesteleverandør, selvreparasjon eller ikke-profesjonell reparasjon av produktet, er Samsung ikke ansvarlig for skade på produktet personskade eller andre produktsikkerhetsproblemer forårsaket av ethvert forsøk på å reparere produktet som ikke følger disse reparasjons- og vedlikeholdsinstruksjonene nøye. Eventuelle skader på produktet forårsaket av et forsøk på å reparere produktet av andre personer enn en Samsung-sertifisert tjenesteleverandør vil ikke dekkes av garantien.



# Sikkerhetsinformasjon

## Forholdsregler for installasjon

### FORSIKTIG

Denne maskinen bør plasseres på en slik måte at det er lett å få tilgang til strømstøpselet.

- Hvis ikke, kan det føre til elektrisk støt eller brann på grunn av strøml lekkasje.

Monter maskinen på et rett og hardt gulv som tåler vekten av den.

- Hvis ikke, kan det føre til unormale vibrasjoner, bevegelser, støy eller problemer med produktet.

## Kritiske bruksadvarsler

### ADVARSEL

Hvis apparatet oversvømmes, må du øyeblikkelig slå av vannforsyningen og strømforsyningen og kontakte ditt nærmeste servicesenter.

- Ikke ta i støpselet med våte hender.
- Hvis du gjør det, kan du få støt.

Hvis maskinen lager en merkelig lyd, en svidd lukt eller røyk, må du øyeblikkelig ta ut støpselet og kontakte ditt nærmeste servicesenter.

- Hvis du ikke gjør det, kan det føre til elektrisk støt eller brann.

I tilfelle gasslekkasje (f.eks. propangass, LP-gass osv.) må du øyeblikkelig luften ut rommet uten å røre støpselet. Ikke ta på maskinen eller strømledningen.

- Ikke bruk en ventilasjonsvifte.
- En gnist kan føre til en eksplosjon eller brann.

Fjern vaskemaskinens dørspak før du kaster apparatet.

- Hvis et barn blir fanget inni produktet, kan det bli kvalt og dø.

Sørg for å fjerne emballasjen (svamp, styropor) som er festet til bunnen av vaskemaskinen, før du bruker den.

Ikke vask artikler som er tilsølt med bensin, parafin, benzen, malingstynner, alkohol eller andre brannfarlige eller eksplosive stoffer.

- Det kan føre til elektrisk støt, brann eller eksplosjoner.

Ikke åpne døren til vaskemaskinen med makt mens den er i gang (vask med høy temperatur/tørring/sentrifugering).

- Vann som strømmer ut av vaskemaskinen, kan forårsake brannskader på huden eller at gulvet blir glatt. Det kan føre til skader.
- Hvis du åpner døren med makt, kan det føre til skader på produktet eller personer.

Ikke ta i støpselet med våte hender.

- Det kan føre til elektrisk støt.

Ikke skru av maskinen ved å ta ut støpselet mens maskinen er i gang.

- Hvis du setter støpselet i vegguttaket igjen, kan det føre til gnister eller elektrisk støt eller brann.





Ikke la barn klatre inn i eller oppå maskinen.

- Det kan føre til elektrisk støt, brannskade og andre skader.

Ikke stikk hånden eller en metallgjenstand inn under vaskemaskinen mens den er i gang.

- Det kan føre til skader.

Ikke koble ut maskinen ved å trekke i strømledningen. Ta alltid godt tak i strømstøpselet og trekk den rett ut av uttaket.

- Skader på strømledningen kan føre til kortslutning, brann og/eller elektrisk støt.

Ikke forsøk å reparere, demontere eller gjøre endringer på maskinen selv.

- Ikke bruk en annen sikring (av kobber, ståltråd osv.) enn standardsikringen.
- Hvis maskinen må repareres eller monteres på nytt, bør du kontakte ditt nærmeste servicesenter.
- Hvis ikke, kan det oppstå elektriske støt, brann, problemer med produktet eller personskader.

Hvis vannslangen løsner fra vannkranen og oversvømmer maskinen, må du ta ut strømstøpselet.

- Hvis du ikke gjør det, kan det føre til elektrisk støt eller brann.

Ta ut strømstøpselet når apparatet ikke brukes over lengre perioder, eller når det er tordenvær.

- Hvis du ikke gjør det, kan det føre til elektrisk støt eller brann.

Hvis fremmedlegemer kommer inn i apparatet, må du trekke ut støpslet og kontakte nærmeste Samsung kundeservice.

- Det kan føre til elektrisk støt eller brann.

Ikke la barn (eller dyr) leke på eller inni vaskemaskinen. Døren til vaskemaskinen er vanskelig å åpne fra innsiden, og barn og dyr kan bli alvorlig skadet hvis de blir fanget inni den.

## Forholdsregler for bruk

### FORSIKTIG

Hvis vaskemaskinen blir tilsølt av fremmedelementer som vaskemidler, skitt, matavfall osv., må du ta ut strømstøpselet og rengjøre vaskemaskinen med en myk og fuktig klut.

- Hvis ikke du gjør det, kan det føre til misfarging, deformering, skader eller rust.

Frontglasset kan bli ødelagt ved harde støt. Vær forsiktig når du bruker vaskemaskinen.

- Hvis glasset knuses, kan det føre til skader.

Åpne vannkranen sakte etter lang tid uten bruk, vanntilførselssvikt eller når du kobler til vannforsyningsslangen igjen.

- Lufttrykket i vannslangen eller vannrøret kan føre til skader på en del av produktet eller vannlekkasje.

Hvis det oppstår en feil med avløpet under en operasjon, må du kontrollere om det er et problem med dreneringen.

- Hvis vaskemaskinen brukes når den er oversvømt på grunn av et dreneringsproblem, kan det føre til elektrisk støt eller brann.

Legg skittentøyet helt inn i vaskemaskinen, slik at det ikke setter seg fast i døren.

- Hvis tøyet blir sittende fast i døren, kan det føre til skader på tøyet eller vaskemaskinen, eller til vannlekkasje.

# Sikkerhetsinformasjon

Slå av vannforsyningen når vaskemaskinen ikke er i bruk.

- Kontroller at skruene på vannslangekoblingen er skikkelig strammet.

Pass på at gummiforseglingen og dørglassene på forsiden ikke blir tilsmusset av fremmedelementer (f.eks. avfall, tråder, hår osv.)

- Hvis det setter seg fast fremmedelementer i døren, eller hvis døren ikke er fullstendig lukket, kan det føre til vannlekkasje.

Åpne vannkranen og kontroller om vannslangekoblingen er skikkelig strammet og at det ikke er noen vannlekkasje, før du bruker produktet.

- Hvis skruene på vannslangekoblingen er løse, kan det føre til vannlekkasje.

Produktet du har kjøpt, er kun beregnet på bruk i private hjem.

Bruk av produktet til forretningsformål regnes som misbruk av produktet. I slike tilfeller vil ikke produktet dekkes av Samsungs standardgaranti, og Samsung påtar seg intet ansvar for feil eller skader som oppstår på grunn av slikt misbruk.

Ikke stå oppå maskinen eller plasser gjenstander (f.eks. klær, stearinlys, tente sigaretter, asjetter, kjemikalier, metallgjenstander osv.) oppå den.

- Det kan føre til elektrisk støt, brann, problemer med produktet eller personskade.

Ikke spray flyktige materialer som insektmidler på maskinens overflate.

- I tillegg til at dette kan være skadelig for mennesker, kan det også føre til elektrisk støt, brann eller problemer med produktet.

Ikke plasser gjenstander som genererer elektromagnetiske felter, i nærheten av vaskemaskinen.

- Det kan føre til skader på grunn av feil.

Vann som dreneres gjennom en vask med høy temperatur eller et tørkeprogram, er varmt. Ikke kom borti vannet.

- Det kan føre til brannskader eller andre skader.

Dreneringstid kan variere avhengig av temperaturen på vannet. Hvis vanntemperaturen er for høy, vil dreneringsprosessen starte etter at vannet har blitt kjølt ned.

Ikke vask, sentrifuger eller tørk av vannfaste seter, matter eller klær(\*) med mindre maskinen har et spesiell program for vasking av slike artikler.

(\*): Sengetøy i ull, regntøy, fiskevester, skibukser, soveposer, bleieomslag, joggedresser og omslag til sykler, motorsykler og biler osv.

- Ikke vask tykke eller harde matter i vaskemaskinen selv om det står på vaskelappen at de tåler maskinvask. Det kan føre til personskader eller skader på vaskemaskinen, vegger, gulv eller tøy på grunn av unormale vibrasjoner.
- Ikke vask gulvtepper eller dørmatter med gummi på kantene eller undersiden. Gummien kan løsne og feste seg på innsiden av trommelen, noe som kan føre til maskinsvikt og dreneringsfeil.

Ikke bruk vaskemaskinen når vaskemiddelskuffen er fjernet.

- Det kan føre til elektrisk støt eller skader som følge av vannlekkasje.

Ikke berør innsiden av trommelen under eller rett etter tørking, ettersom den er varm.

- Det kan føre til brannskader.

Dørglasset blir varmt under vasking og tørking. Ikke berør dørglasset.

Ikke la barn leke rundt vaskemaskinen eller ta på dørglasset.

- Det kan føre til brannskader.

Ikke før hånden inn i vaskemiddelskuffen.

- Dette kan føre til skader fordi hånden din kan bli sittende fast i vaskemiddelskuffen.

Fjern den flytende vaskemiddelføringen (bare gjeldende modeller) når du bruker vaskemiddel i pulverform.

- Hvis ikke, kan det lekke vann gjennom fronten av vaskemiddelskuffen.

Ikke plasser gjenstander som ikke er tøy (for eksempel sko, matavfall, dyr), i vaskemaskinen.

- Det kan føre til skader på vaskemaskinen, eller skader og død (i tilfellet kjæledyr) på grunn av de unormale vibrasjonene.

Ikke trykk på knappen med skarpe gjenstander som nåler, kniver, fingernegler osv.

- Det kan føre til elektrisk støt eller personskade.

Ikke vask plagg som er tilsmusset med oljer eller kremer fra steder som hudpleiebutikker eller massasjeklinikker.

- Det kan føre til at gummiforseglingen blir deformert og medføre vannlekkasje.

Ikke la metallgjenstander som sikkerhetsnåler eller hårnåler, eller blekemidler ligge i trommelen over lengre tid.

- Det kan føre til at trommelen ruster.
- Hvis det begynner å dannes rust på trommeloverflaten, kan du påføre et (nøytralt) vaskemiddel på overflaten og bruke en svamp for å rengjøre den. Bruk aldri en metallbørste.

Ikke bruk tørrensemiddel direkte på tøyet og ikke vask, skyll eller sentrifuger tøy som inneholder tørrensemiddel.

- Det kan føre til spontan forbrenning eller antenning på grunn av varme olje som oksiderer.

Ikke bruk vann fra enheter for vannkjøling/-varming.

- Det kan føre til problemer med vaskemaskinen.

Ikke bruk nøytral håndvaskåpe i vaskemaskinen.

- Hvis den hardner og samler seg inni vaskemaskinen, kan det føre til problemer med produktet, misfarging, rust eller vond lukt.

Legg sokker og brystholdere i en vaskepose og vask dem sammen med andre plagg.

Ikke legg store plagg som sengetøy i vaskeposen.

- Det kan føre til skader på maskinen som følge av unormale vibrasjoner.

Ikke bruk hardnet vaskemiddel.

- Hvis det samler seg opp inni vaskemaskinen, kan det føre til vannlekkasje.

Sørg for at alle lommer i plaggene som skal vaskes, er tomme.

- Harde og skarpe gjenstander som mynter, sikkerhetsnåler, spikre, skruer og steiner kan forårsake omfattende skader på maskinen.

Ikke vask klær med store spenner, knapper eller andre tunge metallgjenstander.



# Sikkerhetsinformasjon

Sorter tøyet etter farge på bakgrunn av hvor fargefast det er, og velg anbefalt syklus, vanntemperatur og andre funksjoner.

- Dette kan føre til misfarging eller at tøyet blir ødelagt.

Pass på at barns fingre ikke kommer i klem i døren når du lukker den.

- Hvis du ikke gjør dette, kan det oppstå personskade.

La døren være åpen etter vask slik at trommelen kan tørke for å unngå lukt og mugg.

Tørk av inni vaskemiddelskuffen og la den stå åpen etter vask for å unngå kalkansamlinger.

## Kritiske rengjøringsadvarsler

### ADVARSEL

Ikke rengjør maskinen ved å sprute vann direkte på den.

Ikke bruk et rensmiddel som inneholder sterk syre.

Ikke bruk benzen, tynner eller alkohol til å rengjøre maskinen.

- Det kan føre til misfarging, deformering, skader, elektrisk støt eller brann.

Før rengjøring eller utføring av vedlikehold må du koble maskinen fra veggkontakten.

- Hvis du ikke gjør det, kan det føre til elektrisk støt eller brann.

## Instruksjon om WEEE



### Korrekt avhending av dette produktet (Avfall fra elektrisk og elektronisk utstyr)

(Gjelder i land med avfallssortering)

Denne merkingen som vises på produktet, dets tilbehør eller dokumentasjon, indikerer at produktet eller det elektroniske tilbehøret (for eksempel lader, headset, USB-kabel) ikke skal kastes sammen med annet husholdningsavfall ved slutten av levetiden. For å hindre potensiell skade på miljøet eller helseskader grunnet ukontrollert avfallsavhending ber vi om at dette avfallet holdes adskilt fra andre typer avfall og resirkuleres på ansvarlig måte for å fremme bærekraftig gjenbruk av materielle ressurser.

Private forbrukere bør kontakte enten forhandleren de kjøpte produktet av, eller lokale myndigheter for detaljer om hvor og hvordan disse artiklene kan resirkuleres på en miljøvennlig måte.

Forretningsbrukere bør kontakte sin leverandør og undersøke vilkårene i kjøpskontrakten. Dette produktet og det elektroniske tilbehøret skal ikke blandes med annet kommersielt avfall som skal kastes.

For informasjon om Samsungs miljøengasjement og regulerende forpliktelser for produkter, f.eks. angående REACH, WEEE eller batterier, kan du gå til siden vår om bærekraftighet på [www.samsung.com](http://www.samsung.com).



---

## Ecodesign

---

For detaljerte instruksjoner om installasjon og rengjøring av vaskemaskinen, samt informasjon om ecodesign (i henhold til (EU)2019/2023), kan du gå til Support på Samsungs nettsted (<http://www.samsung.com>) og skrive inn modellnavnet.

Norsk

# Installasjon

Følg disse instruksjonene nøye for å sikre riktig montering av vaskemaskinen og forhindre ulykker når du vasker klær.

## Det som følger med

Sjekk at alle delene følger med i produktpakningen. Hvis du har et problem med vaskemaskinen eller delene, kontakter du et lokalt Samsung-kundesenter eller forhandleren.

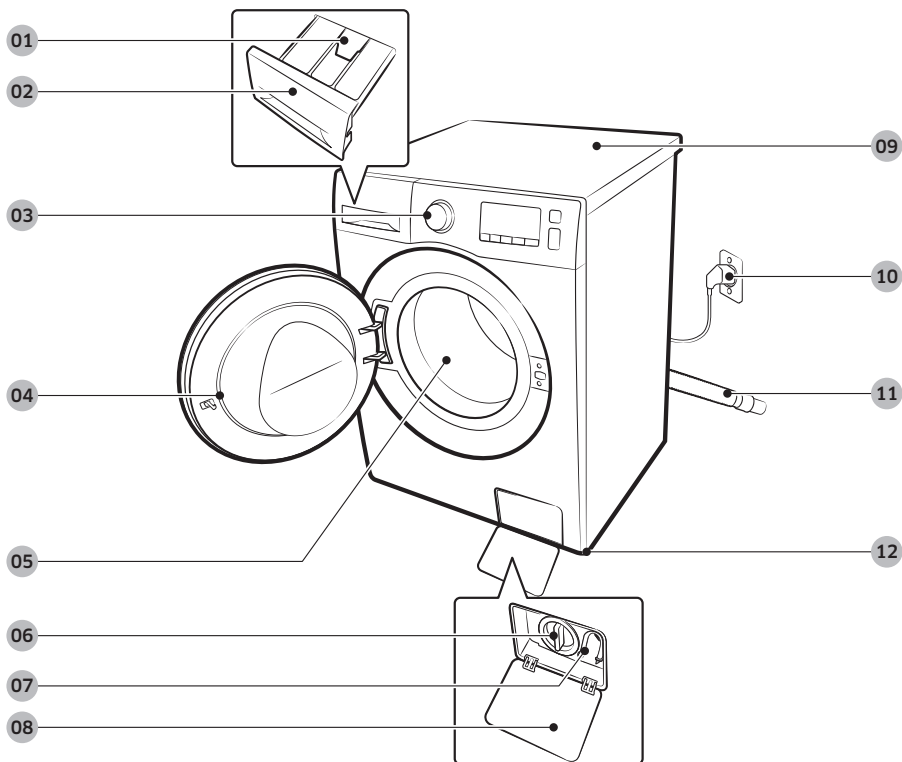

01 Utløserpak

02 Vaskemiddelskuff

03 Kontrollpanel

04 Dør

05 Trommel

06 Filter

07 Nøddavløppslange

08 Filterdeksel

09 Arbeidsplate

10 Strømstøpsel

11 Avløppslange

12 Nivelleringsføtter



Skrunøkkel



Boltdeksler

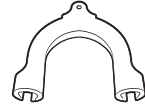

Slangeveiledning



Kaldtvannsslange



Varmtvannsslange

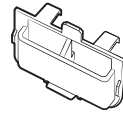

Måler for flytende vaskemiddel

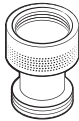

Tilbakeslagsventil (kun på enkelte modeller)

#### MERK

- Skiftenøkkel: For å fjerne transportsikringene og nivellere vaskemaskinen.
- Boltdeksler: For å dekke hullene etter å ha fjernet transportsikringene. Det medfølgende antallet boltdeksler (3 til 6) avhenger av modellen.
- Slangeveiledning: For å henge avløpslangen i avløpsrøret eller utslagsvasken.
- Kaldt-/varmtvannsslange: For tilførsel av vann til vaskemaskinen. (Varmtvannsslange er bare for aktuelle modeller)
- Måler for flytende vaskemiddel: Sett den i vaskemiddelrommet for å bruke flytende vaskemiddel.

#### Tilbehør (følger ikke med)

- Stablingssett: SKK-SS\*
  - Stablingssettet er nødvendig for å plassere en tørketrommel oppå en vaskemaskin.

# Installasjon

## Monteringskrav

### Strømforsyning og jording

- Bruk en individuell grenledning spesifikt for vaskemaskinen.

For å sikre skikkelig jording følger det med en strømledning som har et tretannet jordstøpsel til bruk i et riktig montert og jordet uttak.

Forhør deg med en kvalifisert elektriker eller servicetekniker hvis du er usikker på jordingen.

Ikke gjør endringer på det medfølgende støpselet. Hvis det ikke passer i uttaket, må du tilkalle en kvalifisert elektriker for å montere et egnet uttak.

#### ADVARSEL

- IKKE bruk skjøteledning.
- Bare bruk den strømledningen som fulgte med vaskemaskinen.
- IKKE koble jordledningen til plastrør, gassrør eller varmtvannsrør.
- Feil tilkoblede jordingsledere kan føre til elektrisk støt.

### Vannforsyning

Riktig vanntrykk for denne vaskemaskinen er mellom 50 kPa og 1000 kPa. Vanntrykk på under 50 kPa kan føre til at vannventilen ikke lukkes helt. Eller det kan ta lengre tid å fylle trommelen, noe som kan føre til at vaskemaskinen slår seg av. Vannkranene må være innenfor 120 cm fra baksiden av vaskemaskinen, slik at de medfølgende inntaksslengene når frem til vaskemaskinen.

Slik reduserer du risikoen for lekkasjer:

- Sørg for at vannkranene er lett tilgjengelige.
- Skru av kranene når vaskemaskinen ikke er i bruk.
- Se regelmessig etter lekkasjer ved armaturene til vanninntaksslengen.

#### FORSIKTIG

Før du bruker vaskemaskinen for første gang, må du se etter lekkasjer i alle tilkoblinger i vannventilen og kranene.

### Avløp

Samsung anbefaler et stigerør i en høyde på 60–90 cm. Avløpsslangen må være koblet til gjennom slangefestet til stigerøret, og stigerøret må dekke avløpsslangen helt.



## Gulvfeste

For å gi best mulig ytelse må vaskemaskinen monteres på et solid gulv. Tregulv kan måtte forsterkes for å minimere vibrering og/eller ubalanse. Tepper og myke flisoverflater gir ikke god motstandsdyktighet mot vibrering, og vaskemaskinen kan da flytte litt på seg under sentrifugeringen.

### **FORSIKTIG**

IKKE monter vaskemaskinen på en plattform eller en struktur med dårlig støtte.

## Vanntemperatur

Ikke monter vaskemaskinen på steder hvor vannet kan fryse, siden vaskemaskinen alltid har litt vann i vannventiler, pumper og/eller slanger. Is som blir liggende i tilkoblingsdeler, kan forårsake skade på belter, pumpen og andre komponenter i vaskemaskinen.

## Installasjon i alkove eller skap

Minimumsklaring for stabil bruk:

Sider	25 mm
Topp	25 mm
Bak	50 mm
Front	550 mm

Hvis både vaskemaskinen og tørketrommelen monteres på samme sted, må forsiden av alkoven eller skapet ha en luftåpning uten hindringer på minst 550 mm. Vaskemaskinen alene krever ikke en spesifikk luftåpning.

# Installasjon

## Trinnvis installasjon

### TRINN 1 Velg et plasseringssted

Krav til plasseringen:

- En hard, jevn overflate uten tepper eller underlag som kan hindre ventilasjon
- Beskyttet mot direkte sollys
- Nok plass til ventilasjon og kabler
- Romtemperatur som alltid er høyere enn frysepunktet (0 °C)
- Ikke i nærheten av en varmekilde

### TRINN 2 Fjerne fraktboltene

Pakk opp produktpakningen, og fjern alle transportsikringer.

#### MERK

Antall transportsikringer kan variere avhengig av modellen.

#### ADVARSEL

- Emballasjemateriale kan være farlig for barn. Kast alt emballasjemateriale (plastposer, polystyren osv.) utilgjengelig for barn.
- For å unngå skader, dekk hullene med boltdeksler etter at du har fjernet transportsikringen. Ikke flytt på vaskemaskinen uten å ha transportsikringen på plass. Monter transportsikringen før du flytter vaskemaskinen til et annet sted. Oppbevar transportsikringen på et trygt sted for fremtidig bruk.

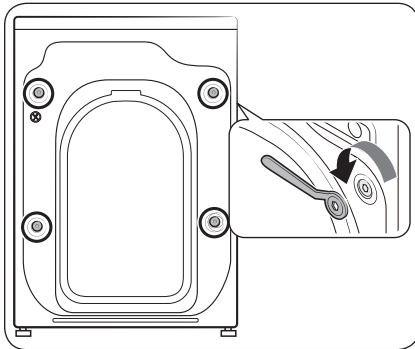

1. Finn transportsikringen (ringet inn på figuren) på baksiden av vaskemaskinen.
2. Løsne alle transportsikringene ved å skru dem mot klokken med den medfølgende skrunøkkel.

#### MERK

Ta vare på transportsikringene for fremtidig bruk.

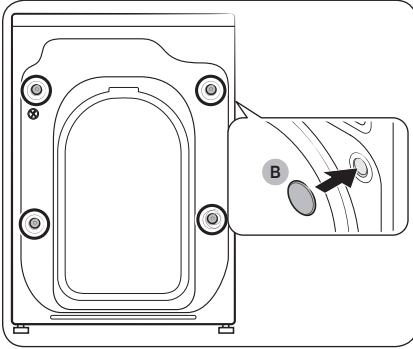

3. Fest **boltdekslene (B)** over hullene (ringet inn på figuren).

### TRINN 3 Justere nivelleringsføttene

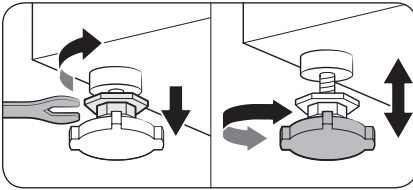

1. Skyv vaskemaskinen forsiktig på plass. Overdreven makt kan skade nivelleringsføttene.
2. Rett opp vaskemaskinen ved å justere nivelleringsføttene manuelt.

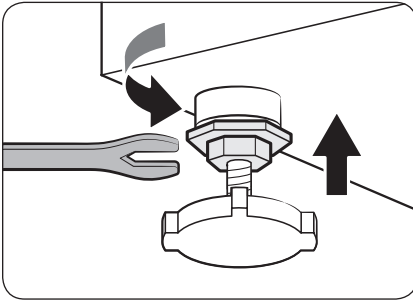

3. Når maskinen står i vater, strammer du mutrene med skrunøkkel.

# Installasjon

Norsk

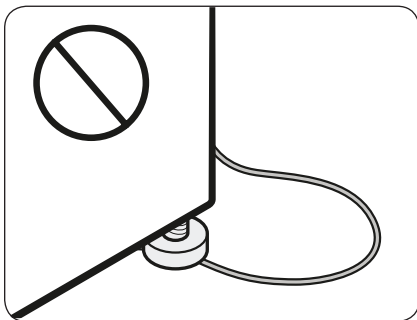

## ⚠ FORSIKTIG

Når du installerer produktet, må du forsikre deg om at nivåeringsføttene ikke trykker på strømledningen.

## ⚠ FORSIKTIG

Forsikre deg om at alle nivåeringsføttene står godt på gulvflaten for å unngå at vaskemaskinen beveger seg eller genererer støy på grunn av vibrasjoner. Sjekk deretter om vaskemaskinen ikke gynger. Hvis vaskemaskinen ikke gynger, strammer du mutterne.

## TRINN 4 Koble til vannslangen

Den medfølgende vannslangen kan variere avhengig av modellen. Følg instruksjonene i henhold til den medfølgende vannslangen.

### Koble til en vannkran med gjenger

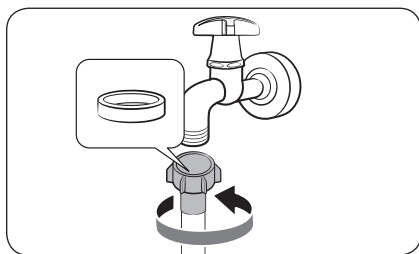

1. Koble vannslangen til vannkranen, og vri deretter koblingen med klokken som vist.

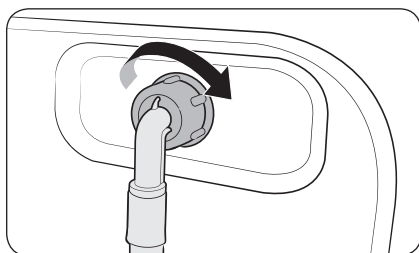

2. Koble den andre enden av vannslangen til inntaksventilen bak på vaskemaskinen. Stram til ved å vri slangen med klokken.

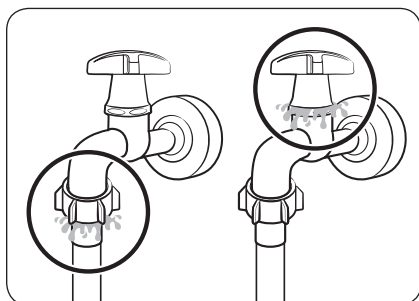

3. Åpne vannkranen, og sjekk om det oppstår lekkasjer rundt tilkoblingene. Hvis det lekker vann, gjentar du trinnene ovenfor.

### ⚠ ADVARSEL

Hvis det oppstår en vannlekkasje, stopper du bruken av vaskemaskinen, og kobler den fra strømforsyningen. Deretter kontakter du et lokalt Samsung-servicesenter i tilfelle en lekkasje fra vannslangen, eller kontakt en rørlegger i tilfelle en lekkasje fra vannkranen. Hvis ikke kan dette føre til elektrisk støt.

# Installasjon

## ⚠ FORSIKTIG

Ikke strekk vannslangen med makt. Hvis vannslangen er for kort, må den byttes ut med en lengre høytrykkslange.

### Koble til en vannkran uten gjenger

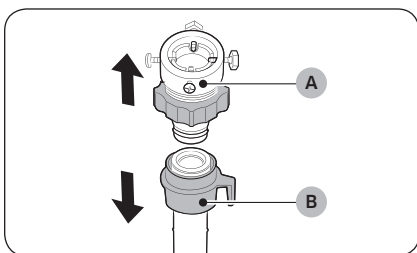

1. Fjern adapteren (A) fra vannslangen (B).

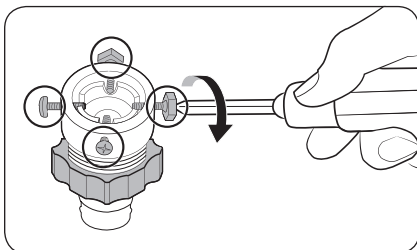

2. Bruk en stjerneskrutrekker til å løsne fire skruer på adapteren.

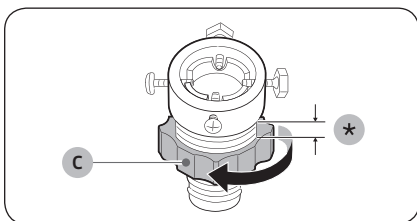

3. Hold adapteren, og vri del (C) i pilens retning for å løsne den med 5 mm (\*).

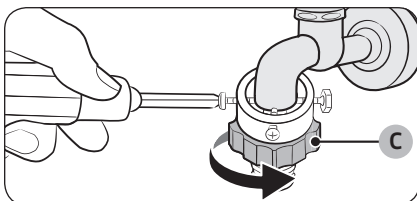

4. Sett adapteren på vannkranen, og stram deretter til skruene mens du løfter adapteren opp.
5. Vri del (C) i pilens retning for å stramme den.

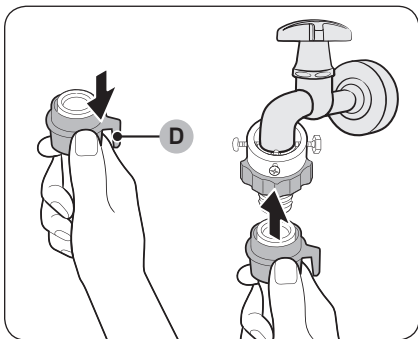

6. Koble vannslangen til adapteren mens du drar ned **del (D)** på vannslangen. Deretter slipper du **del (D)**. Slangen klikker på plass i adapteren.

7. Du fullfører tilkoblingen av vannslangen ved å se 2 og 3 på "Koble til en vannkran med gjenger"-delen.

**MERK**

- Når du har koblet vannslangen til adapteren, kontrollerer du at den er riktig tilkoblet ved å dra vannslangen nedover.
- Bruk en vanlig type vannkran. Dersom kranen er firkantet eller for stor, må du fjerne avstandsringen før du setter kranen inn i adapteren.

**For modeller med et ekstra varmtvannsinntak:**

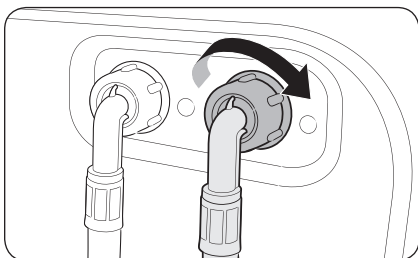

1. Koble den røde enden av varmtvannslangen til varmtvannsinntaket bak på vaskemaskinen.
2. Koble den andre enden av varmtvannslangen til varmtvannskranen.



# Installasjon

Norsk

## Tilbakeslagsventil (bare for aktuelle modeller)

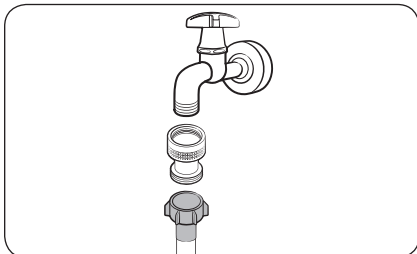

Før du kobler vannslangen til vannkranen, kobler du til den medfølgende tilbakeslagsventilen for vannkranen og kobler deretter til vannslangen.

## Aqua-slangen (bare aktuelle modeller)

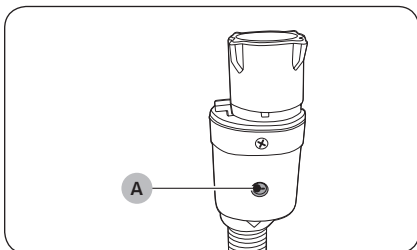

Aqua-slangen varsler brukerne om fare for vannlekkasje. Den registrerer vanngjennomstrømningen, og blir rød i **indikator (A)** i midten i tilfelle en lekkasje.

## MERK

Enden på Aquastop-slangen må monteres til vannslangen, ikke maskinen.







## TRINN 5 Plassere avløpslangen

Avløpslangen kan plasseres på tre måter:

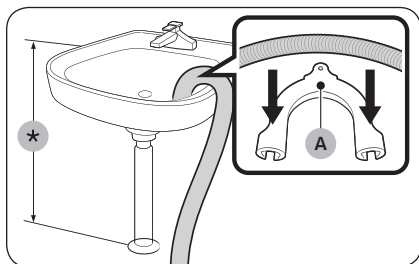

### Over kanten på en utslagsvask

Avløpslangen må plasseres i en høyde på mellom 60 og 90 cm (\*) fra gulvet. For å holde enden på avløpslangen bøyd må du bruke den medfølgende **slangeholderen av plast (A)**. Fest holderen til veggen med en krok for å sikre jevnt vannavløp.

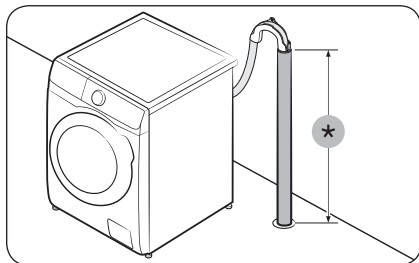

### I et avløpsrør

Avløpsrøret må være mellom 60 og 90 cm høyt (\*). Det anbefales å bruke et 65 cm høyt vertikalt rør.

- For å sikre at avløpslangen holder seg på plass, bruker du slangeholderen av plast som følger med (se illustrasjonen).
- For å hindre at vannet setter seg fast i vannlåsen under tømming, må du sørge for å montere avløpslangen 15 cm inn i avløpsrøret.
- For å hindre at avløpslangen beveger seg rundt må du feste slangeholderen til veggen.

Krav til standrør for avløp:

- Minimumsdiameter på 5 cm
- Minimum bortføringskapasitet på 60 liter per minutt



# Installasjon

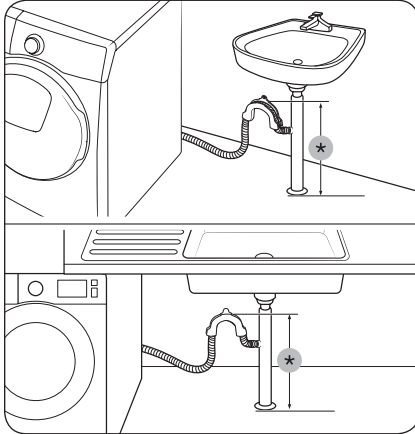

## I en avløpsrørforgrening i utslagsvasken

Avløpsrørets forgrening må være plassert over utslagsvaskens vannlås, slik at enden på slangen er minst 60 cm over gulvet.

(\*): 60 cm

### ⚠ FORSIKTIG

Fjern lokket på utslagsvaskens avløpsrørforgrening før du kobler avløpsrøret til det.

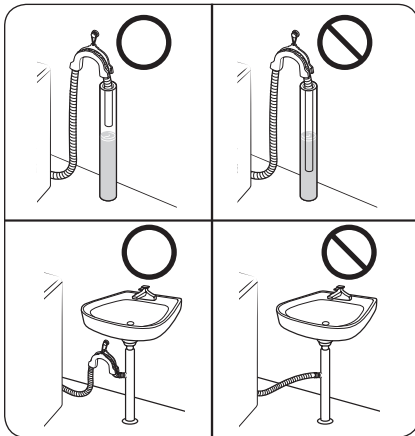

### ⚠ FORSIKTIG

Ikke ha avløpslangen i steder med stillestående vann eller dammer. Vannet kan strømme tilbake inn i vaskemaskinen.

---

## TRINN 6 Slå på

Sett støpselet inn i en veggkontakt med riktig strømstyrke som beskyttes av en sikring eller avbryter. Deretter trykker du på **Av/På** for å slå på vaskemaskinen.

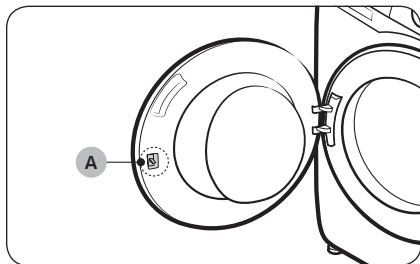

### MERK

**Dørlås (spak) (A)** er konstruert litt løs med hensikt fordi det gjør at dørlåsen lettere kan settes inn i døren.

### MERK

Hvis døren er låst i løpet av installasjonen sett i kontakten og skru på strømmen. Døren vil låses opp.

# Før du begynner



## MERK

Før du vasker tøy for første gang, må du kjøre en fullstendig syklus uten noe i trommelen.

## Innledende innstillinger

### Kjør kalibrering (anbefales)

Kalibrering gjør at vaskemaskinen registrerer vekten nøyaktig. Trommelen må være tom før du kjører Kalibrering.

1. Slå av vaskemaskinen, og slå den deretter på igjen.
2. Hold inne **Temp.**  og **Utsatt slutt**  samtidig i 3 sekunder for å aktivere modusen Kalibrering. «Cb»-meldingen vises.
3. Trykk på **Start/Pause** for å kjøre syklusen Kalibrering.
4. Trommelen roterer i omtrent tre minutter. (Retningen for trommelens rotasjon kan variere avhengig av modellen.)
5. Når programmet er ferdig, vises «0» på displayet, og vaskemaskinen slår seg av automatisk.
6. Vaskemaskinen er nå klar til bruk.

## Retningslinjer for vask av tøy

### TRINN 1 Sortere

Sorter vasketøyet etter disse kriteriene:

- Etiketten: Sorter skittentøyet i bomull, blandingsfibre, syntetiske stoffer, silke, ull og kunstfibre.
- Farge: Hold hvitt tøy atskilt fra farget tøy.
- Størrelse: Vaskeytelsen forbedres ved å blande plagg av ulik størrelse i trommelen.
- Følsomhet: Vask ømtålige plagg separat, og bruk et Strykefritt-tilvalg for rene, nye ullplagg, gardiner og silkeartikler. Sjekk etikettene på artiklene.

## MERK

Husk å sjekke etikettene på klærne, og sorter dem etter etikettene før du begynner å vaske.

## TRINN 2 Tømme lommer

**Tøm alle lommene på klesplaggene som skal vaskes.**

- Metallgjenstander som mynter, nåler og spenner på klær kan skade både andre plagg som skal vaskes, og selve trommelen.

**Vreng klær med knapper og broderinger så utsiden vender inn.**

- Hvis glidelåser i bukser og jakker er åpne under vask, kan trommelen bli skadet. Glidelåser bør lukkes og festes med en tråd.
- Klær med lange bånd kan vikle seg inn i andre klær. Knytt båndene før du setter i gang klesvasken.

## TRINN 3 Bruke et vaskenett

- BH-er (som kan vaskes i vann) må plasseres i et vaskenett. Metalldelene i BH-ene kan stikke hull på og rive opp andre artikler som vaskes.
- Små og lette klær som sokker, hansker, strømpes og lommetørklær kan sette seg fast rundt døren. Legg dem i et finmasket vaskenett.
- Ikke vask vaskenettet alene uten annet tøy. Dette kan føre til unormale vibrasjoner som kan flytte vaskemaskinen og føre til personskaade.

## TRINN 4 Forvask (om nødvendig)

Velg tilvalget Forvask for det valgte programmet hvis vasken er veldig skitten. Når du velger tilvalget Forvask, må du passe på å ha vaskepulver i hovedvask-rommet.

## TRINN 5 Bestemme vaskekapasiteten

Ikke overfyll vaskemaskinen. Overfylling kan føre til at vaskemaskinen ikke vasker som den skal. Se side 39 for vaskekapasitet for typen klær du skal vaske.

### MERK

Når du vasker sengeteppe eller sengetrekk, kan vaskingen ta lengre tid eller sentrifugeringen bli mindre effektiv. For sengeteppe eller sengetrekk anbefales det å bruke en sentrifugeringshastighet på maks 800 o/min, og at klesvasken er maks 2,0 kg.

### FORSIKTIG

Ubalansert vask kan redusere sentrifugeytelsen.

# Før du begynner

---

## TRINN 6 Bruk et vaskemiddel av riktig type



---

Vaskemiddeltypen avhenger av stofftype (bomull, syntetiske fibre, fine stoffer, ull), farge, vasketemperatur og hvor skitne klærne er. Du må alltid bruke vaskemiddel med «lite skum» som er beregnet på automatiske vaskemaskiner.

### MERK

- Følg anbefalingene fra vaskemiddelprodusenten basert på vasketøyets vekt, hvor skittent tøy er, og hvor hardt vannet er der du bor. Hvis du ikke er sikker på hvor hardt vannet er, kan du kontakte de lokale vannmyndighetene.
- Ikke bruk vaskemiddel som har en tendens til å bli hardt eller fast. Dette vaskemiddelet kan bli liggende etter skyllingen og blokkere avløpet.

### FORSIKTIG

Når du vasker ull med syklusen **WOOL (ULL)** , må du bare bruke et nøytralt, flytende vaskemiddel. Hvis du bruker vaskemiddel i pulverform med syklusen **WOOL (ULL)** , kan vaskepulver bli liggende igjen på klærne og misfarge dem.

## Vaskemiddelkapsler

For å få best mulig resultater ved bruk av vaskemiddelkapsler følger du disse instruksjonene.

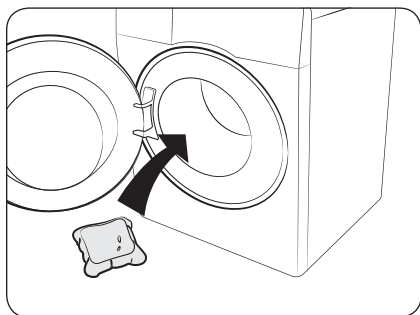

1. Legg kapselen nederst og bakerst i den tomme trommelen.

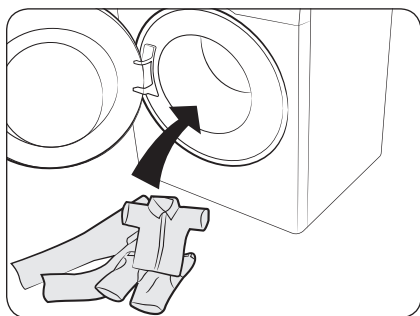

2. Legg skittentøyet i trommelen oppå kapselen.

### **⚠ FORSIKTIG**

For programmer som bruker kaldt vann eller programmer som er ferdig på mindre enn en time, anbefales det å bruke flytende vaskemiddel. Ellers kan det hende at kapselen ikke løser seg helt opp.

# Før du begynner

## Vaskemiddelanbefaling

Anbefalingene gjelder temperaturutvalgene som er gitt i programtabellen.

●	Anbefalt	▲	Kun flytende vaskemiddel
-	Ikke anbefalt	△	Kun vaskemiddel i pulverform

Program	Vaskemiddel			Temp. (°C)
	Universell	Finvask og ull	Spesialist	
ECO 40-60	●	-	-	40~60
COTTON (BOMULL)	●	-	-	Kald~90
SYNTHETICS (SYNTETISK)	●	-	-	Kald~60
HYGIENE STEAM (HYGIENE DAMP)	●	-	-	Kald~90
15' QUICKWASH (KORTPROGRAM 15')	▲	-	-	Kald~40
MIXED LOAD (BLANDET VASK)	●	-	-	Kald~60
DELICATES (FINVASK)	-	▲	-	Kald~40
WOOL (ULL)	-	▲	-	Kald~40
INTENSE COLD (INTENSIV KALDVASK)	●	-	-	Kald
COLOURS (FARGET)	●	-	-	Kald~40
BEDDING (SENGETØY)	●	-	-	Kald~40



## Retningslinjer for vaskemiddelskuffen

Vaskemaskinen har en dispenser med tre rom. Rommet til venstre er til hovedvasken, rommet i midten er til tøymykner og rommet til høyre er til forvasken.

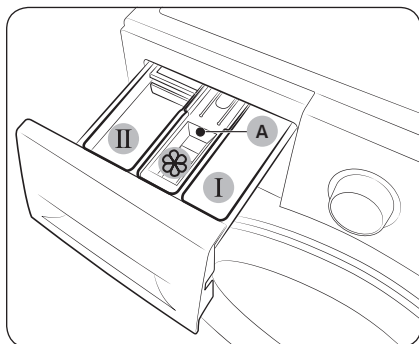

1. **I Forvask-rommet:** Legg i vaskemiddel for forvask, eller stivelse.
2. **II Hovedvask-rommet:** Legg i vaskemiddel for hovedvasken, bløtemiddel for vann, bløtleggingsmiddel, blekemiddel og/eller flekkfjerner.
3. **☼ Tøymykner-rommet:** Legg i tilsetningsmidler som for eksempel tøymykner. Ikke gå over **maksstreken (A)**.

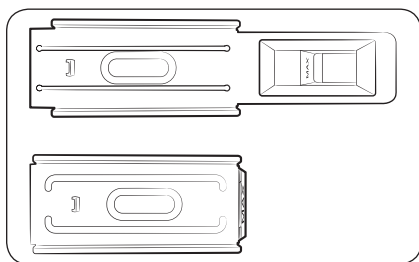

### MERK

Tøymyknermålerens faktiske utseende kan variere fra modell til modell.

### ⚠ FORSIKTIG

- Ikke åpne vaskemiddelskuffen mens vaskemaskinen er i gang.
- Ikke bruk følgende vaskemiddeltyper:
  - Vaskemidler i tablett- eller kapselform
  - Vaskemidler i ball eller nett
- For å unngå at rommene tettes igjen må konsentrerte eller svært berikede midler (tøymykner eller vaskemiddel) tynnes ut med vann før de tilsettes.
- Når du velger Utsatt slutt, må du ikke ha vaskemiddel direkte i trommelen. Gjør du dette, kan vasken misfarges. Bruk vaskemiddelskuffen når du velger Utsatt slutt.
- Ikke bruk rensmidler ved rensing av trommelen. Kjemiske rester i trommelen svekker vaskeytelsen.
- Vær forsiktig slik at du ikke søler tøymykner på arbeidsbenken eller kontrollpanelet.

# Før du begynner

## Slik legger du i vaskemiddel i vaskemiddelskuffen

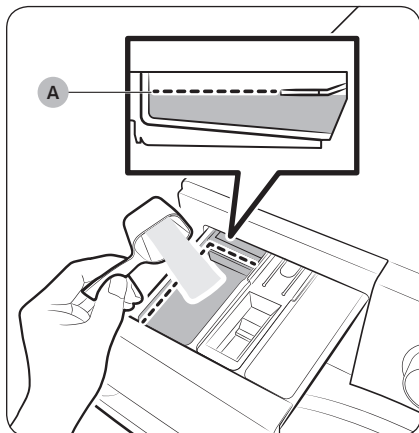

1. Trekk ut vaskemiddelskuffen.
2. Legg vaskemiddel i **II hovedvask-rommet** etter produsentens instruksjer eller anbefalinger. Se side **35** for bruk av flytende vaskemiddel. Ikke gå over **maksstreken (A)** når du tilsetter vaskemiddel.

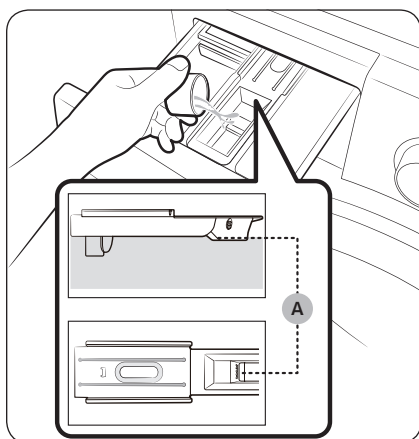

3. Legg tøymyknertrommet i **III tøymyknertrommet**. Ikke gå over **maksstreken (A)**. Tøymyknertrommet dispenseres inn i vasken under den siste skyllingen.

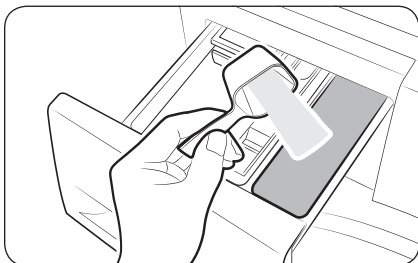

4. Hvis du vil forvaske, legger du forvaskemiddel i **I forvask-rommet** etter produsentens instruksjer eller anbefalinger.
5. Lukk vaskemiddelskuffen.

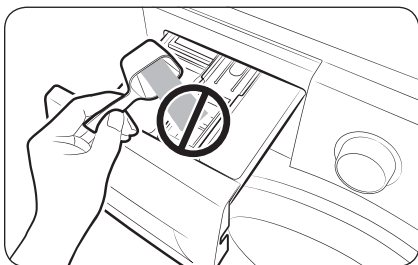

- ⚠ FORSIKTIG**
- Ikke tilsett vaskepulver i måleren for flytende vaskemiddel.
  - Konsentrert tøymykner må tynnes ut med vann før det tilsettes.
  - Ikke tilsett hovedvaskemiddel i **⊗ tøymykner-rommet**.

### Bruk av flytende vaskemidler (bare aktuelle modeller)

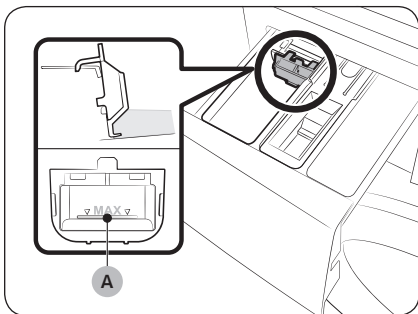

Sett først den medfølgende væskebeholderen inn i **II hovedvask-rommet**. Så legger du flytende vaskemiddel i beholderen under den merkede **maksstreken (A)**.

- ⚠ FORSIKTIG**
- Ikke gå over maksstreken som er merket av inne i beholderen.
  - Fjern væskebeholderen hvis du bruker vaskemiddel i pulverform.

- 📖 MERK**
- Sett bare inn måleren for flytende vaskemiddel etter at du har tatt vaskemiddelskuffen ut av vaskemaskinen ved å trykke på **utløserpaken (A)**.
  - Etter en vask kan det være igjen litt flytende vaskemiddel i vaskemiddelskuffen.

# Operasjoner

## Kontrollpanel

WW1\*BB\*\*\*\*\*

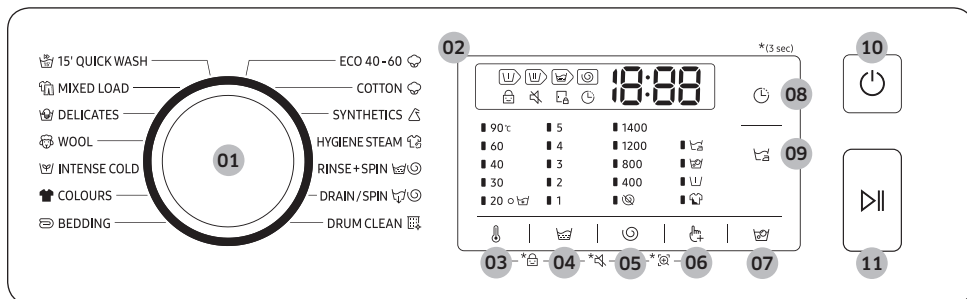

WW1\*BG\*\*\*\*\*

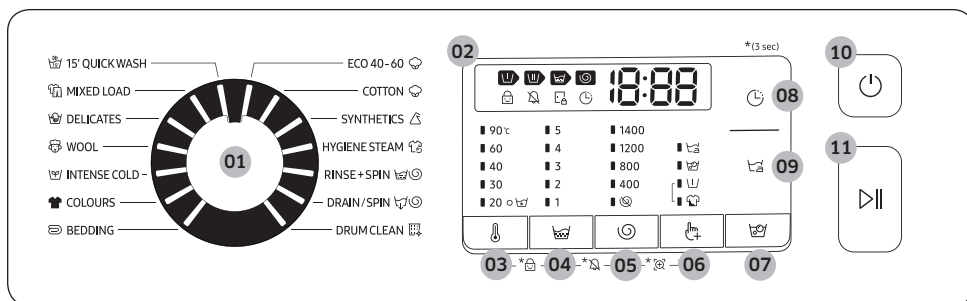

01 Syklusvelger	Vri velgeren for å velge et program.
02 Skjerm	Displayet viser informasjon om programmet som er i gang og anslått gjenværende tid, eller en informasjonskode når det oppstår et problem. <b>MERK</b> Den faktiske vasketiden kan avvike fra den estimerte tiden som først vises på kontrollpanelet når du velger syklus.
03 Temp.	Trykk for å endre vanntemperaturen for det nåværende programmet.
04 Skylling	Trykk for å endre antall skyllinger for det nåværende programmet. Du kan velge maksimalt 5 skyllinger, avhengig av programmet.

05 Sentrifugering ☹	<p>Trykk for å endre sentrifugeringshastigheten for det nåværende programmet.</p> <ul style="list-style-type: none"> <li>• <b>Skyllestopp</b> (ingen indikator): Den siste skyllingen settes på vent, slik at vasketøyet blir liggende i vann. For å ta ut vasketøyet må du kjøre en tømming eller skylling. <ul style="list-style-type: none"> <li>- For å bruke alternativet Skyllestopp, trykk på <b>Sentrifugering</b> ☹ gjentatte ganger til alle sentrifugeringsindikatorene slås av.</li> </ul> </li> <li>• <b>Ingen sentrifugering</b> ☹: Trommelen sentrifugerer ikke etter den siste tømmingen. <ul style="list-style-type: none"> <li>- For å bruke alternativet Ingen sentrifugering, trykk på <b>Sentrifugering</b> ☹ gjentatte ganger til indikatoren (☹) lyser.</li> </ul> </li> </ul>
06 Tilvalg 🖱	<p>Trykk for å velge et tilvalg: Intensiv, Forvask og Skylling+. Trykk igjen for å fjerne tilvalget.</p>
07 Flekkfjerning 🧽	<p>Trykk for å aktivere/deaktivere funksjonen Flekkfjerning. Denne funksjonen bidrar til å fjerne en rekke ulike vanskelige flekker.</p> <ul style="list-style-type: none"> <li>• Flekkfjerning er bare tilgjengelig for følgende vaskeprogrammer: COTTON (BOMULL), SYNTHETICS (SYNTETISK), HYGIENE STEAM (HYGIENE DAMP), MIXED LOAD (BLANDET VASK), BEDDING (SENGETØY)</li> </ul>
08 Utsatt slutt 🕒	<p>Utsatt slutt gjør det mulig å velge sluttidspunktet for det nåværende programmet. Basert på innstillingene dine fastsettes starttidspunktet for programmet av maskinens interne logikk. Denne innstillingen er for eksempel nyttig hvis du vil programmere maskinen til å avslutte en vask på det tidspunktet du vanligvis kommer hjem fra jobb.</p> <ul style="list-style-type: none"> <li>• Trykk for å velge en forhåndsinnstilt timeenhet.</li> </ul>
09 Strykefritt 🧺	<p>Trykk for å forberede tøyet så det blir enkelt å stryke ved å redusere skrukker i sentrifugeringen.</p> <ul style="list-style-type: none"> <li>• Strykefritt er bare tilgjengelig for følgende vaskesykluser: ECO 40-60, COTTON (BOMULL), SYNTHETICS (SYNTETISK), HYGIENE STEAM (HYGIENE DAMP), MIXED LOAD (BLANDET VASK), INTENSE COLD (INTENSIV KALDVASK), COLOURS (FARGET), BEDDING (SENGETØY)</li> </ul>
10 Av/På	<p>Trykk for å slå vaskemaskinen på/av.</p>
11 Start/Pause	<p>Trykk for å starte eller stoppe maskinen.</p>

\*(3 sec) : Trykk og hold inne i 3 sekunder.

# Operasjoner

Norsk

## Enkle trinn for å starte

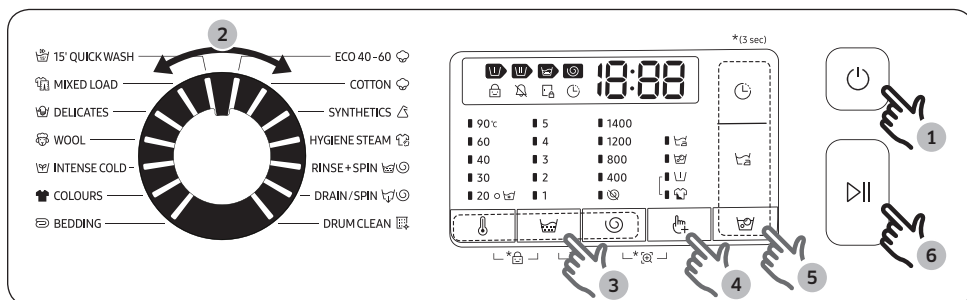









1. Trykk på **Av/På** for å slå på vaskemaskinen.
2. Velg et program ved å vri på **Syklusvelger**.
3. Endre programinnstillingene (**Temp.**, **Skylling** og **Sentrifugering**) etter behov.
4. Trykk på **Tilvalg** for å legge til et tilvalg. Bruk knappen igjen for å velge det du ønsker.
5. Maskinen har lett tilgjengelige knapper for **Flekkfjerning**, **Utsatt slutt** og **Strykefritt**. Hvis du vil bruke et av disse tilvalgene, trykker du på den aktuelle knappen.
6. Trykk på **Start/Pause**.

## Slik bytter du programmet mens programmet kjører







1. Trykk på **Start/Pause** for å stoppe maskinen.
2. Velg et annet program.
3. Trykk på **Start/Pause** igjen for å starte den nye syklusen.

## Programoversikt

### Standardprogrammer

Program	Beskrivelse	Maks. vekt (kg)
 ECO 40-60	<ul style="list-style-type: none"> <li>For rengjøring av normalt tilsmussede bomullsartikler som er erklært å være vaskbare ved 40 °C eller 60 °C, sammen i samme program. Dette programmet brukes til å fastslå samsvar med EUs lov om økodesign.</li> <li>Dette programmet er satt som standard.</li> </ul>	Maks
 COTTON (BOMULL)	<ul style="list-style-type: none"> <li>For bomullstøy, sengetøy, bordduker, undertøy, håndklær eller skjorter. Vasketiden og antall skyllinger justeres automatisk etter vekten.</li> <li>For rengjøring av lett skitne bomullsartikler ved en nominell temperatur på 20 °C.</li> </ul>	Maks
 SYNTHETICS (SYNTETISK)	<ul style="list-style-type: none"> <li>For tøy av polyester (diolen, trevira), polyamid (perlon, nylon) eller lignende.</li> </ul>	4
 HYGIENE STEAM (HYGIENE DAMP)	<ul style="list-style-type: none"> <li>Bomull og lin som har vært i direkte kontakt med huden, f.eks. undertøy.</li> <li>For optimale hygieneresultater velger du en temperatur på minst 60 °C.</li> <li>Steam Cycles (Dampprogrammer) er allergivennlige og fjerner bakterier (steriliserer).</li> </ul>	4
 RINSE+SPIN (SKYLLING OG SENTR.)	<ul style="list-style-type: none"> <li>Med en ekstra skylling etter at vasketøyet er tilsatt tøymykner.</li> </ul>	Maks
 DRAIN/SPIN (TØMMING/SENTRIFUGERING)	<ul style="list-style-type: none"> <li>For å tappe vannet inne i trommelen og kjøre en ekstra sentrifugering for effektivt å fjerne fuktighet fra tøyet.</li> </ul>	Maks
 DRUM CLEAN (TROMMELRENS)	<ul style="list-style-type: none"> <li>Rengjør trommelen ved å fjerne smuss og bakterier.</li> <li>Utføres hver 40. vask uten bruk av vaskemiddel eller blekemiddel. Varsel vises etter hver 40. vask.</li> <li>Trommelen må være tom.</li> <li>Ikke bruk rensemidler ved rensing av trommelen.</li> </ul>	-
 15' QUICK WASH (KORTPROGRAM 15')	<ul style="list-style-type: none"> <li>For mindre skitne plagg på under 2,0 kg som du vil vaske raskt.</li> <li>Bruk mindre enn 20 g vaskemiddel. Hvis du bruker mer enn 20 g vaskemiddel, kan det samle seg opp rester av vaskemiddel.</li> <li>Bruk maksimalt 20 ml flytende vaskemiddel.</li> </ul>	2

# Operasjoner



Program	Beskrivelse	Maks. vekt (kg)
 MIXED LOAD (BLANDET VASK)	<ul style="list-style-type: none"><li>For blandet vask som består av bomull og syntetiske stoffer.</li></ul>	5
 DELICATES (FINVASK)	<ul style="list-style-type: none"><li>For rene tekstiler, BH-er, undertøy (silke) og annet stoff som bare skal vaskes for hånd.</li><li>Bruk flytende vaskemiddel for best resultat.</li></ul>	2
 WOOL (ULL)	<ul style="list-style-type: none"><li>Spesifikt for ull som kan vaskes i maskin.</li><li>Programmet ULL bruker forsiktige pulserende bevegelser og bløtlegging for å beskytte ullfibrene mot krymping/misforming.</li><li>Et nøytralt vaskemiddel anbefales.</li></ul>	2
 INTENSE COLD (INTENSIV KALDVASK)	<ul style="list-style-type: none"><li>Økoble-syklus på lav temperatur som bidrar til å redusere strømforbruket.</li></ul>	4
 COLOURS (FARGET)	<ul style="list-style-type: none"><li>Med ekstra skyllinger og redusert sentrifugering for å sikre at tøyet vaskes skånsomt og skylles grundig.</li></ul>	4
 BEDDING (SENGETØY)	<ul style="list-style-type: none"><li>For sengetepper, laken, sengetrekk osv.</li><li>Best resultater får du ved å vaske bare én type sengetøy.</li></ul>	2

## MERK

- Å fylle vaskemaskinen for husholdning eller den kombinerte vask/tørk-maskinen for husholdning opp til kapasiteten som produsenten angir for de respektive programmene, vil bidra til energi- og vannbesparelser.
- Støy og gjenværende fuktighet er påvirket av sentrifugehastigheten: jo høyere sentrifugehastighet i sentrifugefasen, desto høyere støy og lavere gjenværende fuktighet.
- De mest effektive programmene når det gjelder energiforbruk er generelt de som yter ved lavere temperaturer og varer lengre.





## Tilvalg

Tilvalg		Beskrivelse
	<b>Forvask</b>	<ul style="list-style-type: none"> <li>• Dette legger til et innledende vaskeprogram før hovedvasken.</li> </ul>
	<b>Intensiv</b>	<ul style="list-style-type: none"> <li>• For svært skittent vasketøy. Hvert program varer lenger enn normalt.</li> </ul>

## Utsatt slutt

Du kan stille inn vaskemaskinen slik at den avslutter vasken din automatisk på et senere tidspunkt. Du kan velge mellom en utsettelse på 1 til 19 timer (i trinn på 1 time). Timen som vises, angir tidspunktet vasken vil være ferdig på.

1. Velg et program. Så endrer du innstillingene for programmet om nødvendig.
2. Trykk på **Utsatt slutt**  flere ganger til det ønskede sluttidspunktet er valgt.
3. Trykk på **Start/Pause**.  
Den tilsvarende indikatoren slås på mens klokken går.
4. Du kan avbryte **Utsatt slutt**  ved å starte vaskemaskinen på nytt ved å trykke på **Av/På**.

## Eksempel fra virkeligheten

Du ønsker å avslutte et to timers program om 3 timer fra nå. For å gjøre det legger du til tilvalget Utsatt slutt for den nåværende syklusen med 3 timer valgt, før du trykker på **Start/Pause** klokken 14.00. Hva skjer? Vaskemaskinen begynner å gå klokken 15.00 og er ferdig klokken 17.00. Nedenfor ser du tidslinjen for dette eksempelet.







# Operasjoner

## Innstillinger

### Barnesikring

For å hindre at barn utsettes for ulykker, låser Barnesikring alle knapper unntatt **Av/På**.



- For å stille inn funksjonen Barnesikring holder du inne **Temp.**  og **Skylling**  samtidig i 3 sekunder.
- For å låse opp funksjonen Barnesikring, holder du inne **Temp.**  og **Skylling**  samtidig i 3 sekunder.

### MERK

- I tilstanden Barnesikring må du først deaktivere Barnesikring hvis du vil tilsette vaskemiddel eller klær.
- Innstillingen beholdes selv etter at du har startet maskinen på nytt.



### Lyd (WW1\*BB\*\*\*\*\*)

Du kan slå lyden på eller av på vaskemaskinen. Vær oppmerksom på at dette ikke påvirker lyden som varslar om informasjonskodene.

- Du demper lyden ved å holde nede **Skylling**  og **Sentrifugering**  samtidig i 3 sekunder.
- Du slår på lyden igjen ved å holde dem nede igjen i 3 sekunder.

### Alarm av (WW1\*BG\*\*\*\*\*)

Du kan slå på eller av melodien for fullført syklus. De andre lydene er imidlertid aktive.

- Du kan slå av alarmen ved å holde nede **Skylling**  og **Sentrifugering**  samtidig i 3 sekunder.
- Du opphever dempingen av alarmen ved å holde dem nede igjen i 3 sekunder.

# Vedlikehold



Hold vaskemaskinen ren for å forhindre svekket ytelse og redusert levetid.

## TROMMELRENS

Kjør dette programmet regelmessig for å rense trommelen ved å fjerne bakterier fra den. Dette programmet varmer vannet til mellom 60 °C og 70 °C, og det fjerner også oppsamlet smuss fra dørforseglingen i gummi.

1. Trykk på **Av/På** for å slå på vaskemaskinen.
2. Vri på **Syklusvelger** for å velge  **DRUM CLEAN (TROMMELRENS)**.
3. Trykk på og hold nede **Start/Pause**.

### **MERK**



- Vanntemperaturen for  **DRUM CLEAN (TROMMELRENS)** er satt til 70 °C, og den kan ikke endres.
- Det anbefales at du kjører  **DRUM CLEAN (TROMMELRENS)** én gang hver 40. vask.
- For å forhindre kalk, tilsett riktig mengde vaskemiddel i henhold til din lokale vannhardhet eller tilsett et vannmyknende tilsetningsstoff sammen med vaskemidlet.

### TROMMELRENS påminner

Avhengig av modellen er  **DRUM CLEAN (TROMMELRENS)**-påminneren enten et ikon eller en LED-lampe.

For ikoner, lyser ikonet på kontrollpanelet.

For LED-lamper, lyser LED-lamper opp ved siden av  **DRUM CLEAN (TROMMELRENS)**, eller på alternativsområdet på kontrollpanelet.

-  **DRUM CLEAN (TROMMELRENS)**-påminneren blinker på kontrollpanelet en gang hver 40. vask. Det anbefales å gjennomføre  **DRUM CLEAN (TROMMELRENS)** regelmessig.
- Når du ser denne påminnelsen for første gang, kan du ignorere den i 6 vask på rad. Fra sjuende vask vises ikke påminnelsen lenger. Den vises imidlertid igjen andre gang du når 40 vask.
- Selv etter at den siste prosessen er avsluttet, blir meldingen «0» værende.
- Selv om «0» ikke forsvinner, fungerer maskinen som normalt.
- Det anbefales at du kjører syklusen jevnlig av hygieniske årsaker.





# Vedlikehold

## Smart Check

For å aktivere denne funksjonen må du først laste ned appen Samsung Smart Washer fra Play Store eller App Store, og installere den på en mobilenhet med kamerafunksjon.

Smart Check-funksjonen er optimalisert for Galaxy- og iPhone-telefoner (bare kvalifiserte modeller).

1. Når vaskemaskinen oppdager et problem som må sjekkes, vises en informasjonskode på displayet. Trykk på og hold inne **Tilvalg**  og **Utsatt slutt**  samtidig i 3 sekunder for å gå inn i modusen Smart Check.
2. Vaskemaskinen starter selvdagnostiseringen og viser en informasjonskode hvis et problem blir oppdaget.
3. Kjør Samsung Smart Washer-appen på mobilenheten, og trykk på Smart Check.
4. Hold mobilenheten nær vaskemaskinskjermen, slik at smarttelefonens kamerat og vaskemaskinen vender mot hverandre. Deretter gjenkjennes informasjonskoden automatisk av appen.
5. Når informasjonskoden er riktig gjenkjent, gir appen detaljert informasjon om problemet og egnede løsninger.

### MERK

- Navnet på funksjonen Smart Check kan variere etter språket.
- Hvis lys reflekteres på vaskemaskinskjermen, kan det hende appen ikke kan gjenkjenne informasjonskoden.
- Hvis appen mislykkes i å gjenkjenne koden for Smart Check flere ganger på rad, kan du skrive inn informasjonskoden manuelt på appskjermen.



## Nødtømming

Ved strømbrudd må du tømme vannet fra trommelen før du tar ut vasketøyet.

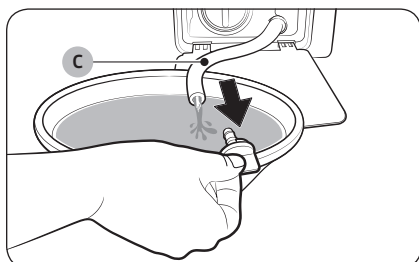
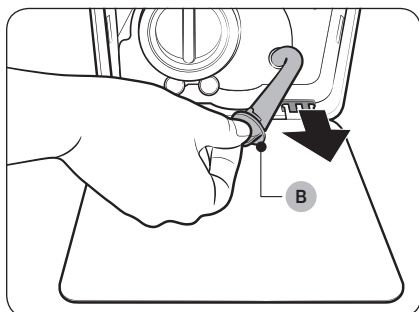
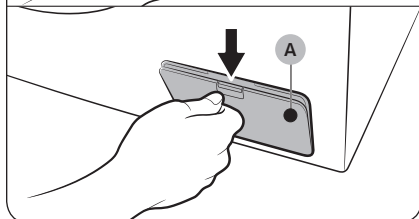
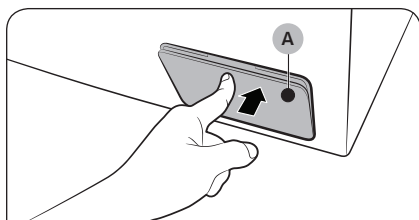

1. Slå av vaskemaskinen, og trekk støpselet ut av strømuttaket.
2. Åpne **filterdekelet (A)**.
  - Type 1: Trykk forsiktig øverst på **filterdekelet (A)** for å åpne det.
  - Type 2: Skyv ned låsen på **filterdekelet (A)** for å åpne det.
3. Sett en tom, romslig beholder rundt dekelet, og trekk nødavløpsslangen til beholderen mens du holder **slangehetten (B)**.
4. Åpne slangehetten, og la vannet i **nødavløpsslangen (C)** renne ned i beholderen.
5. Når du er ferdig, lukker du slangehetten og setter slangen på plass igjen. Så lukker du filterdekelet.

### **MERK**

Bruk en romslig beholder – det kan være mer vann enn forventet i trommelen.

# Vedlikehold

## Rengjøring

### Overflaten til vaskemaskinen

Bruk en myk klut med et skånsomt rengjøringsmiddel. Ikke sprut vann på vaskemaskinen.

### Maskefilter

Rengjør maskefilteret til vannslangen én eller to ganger i året.

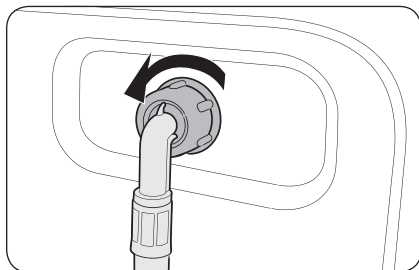

1. Slå av vaskemaskinen, og ta ut strømledningen.
2. Steng vannkranen.
3. Løsne og koble fra vannslangen på baksiden av vaskemaskinen. Dekk slangen med en klut for å hindre at vannet strømmer ut.

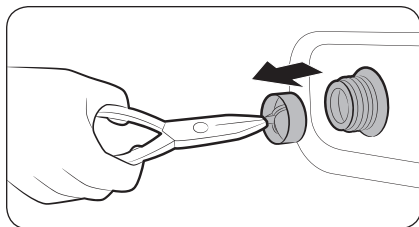

4. Bruk en tang til å dra maskefilteret ut av inntaksventilen.
5. Senk maskefilteret dypt ned i vann, slik at tilkoblingen med gjenger også er under vann.
6. Tørk maskefilteret helt i skyggen.
7. Sett maskefilteret inn i inntaksventilen igjen, og koble vannslangen til inntaksventilen.
8. Slå på vannkranen.

### MERK

Hvis maskefilteret er tilstoppet, vises informasjonskoden «4C» på skjermen.

## Filter

Rengjør filteret fem til seks ganger i året for å hindre tilstopping. Et tilstoppet filter kan svekke bobleeffekten.

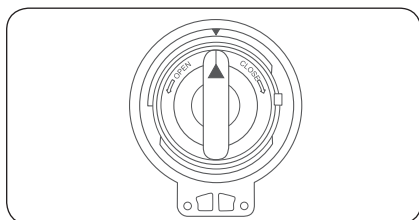
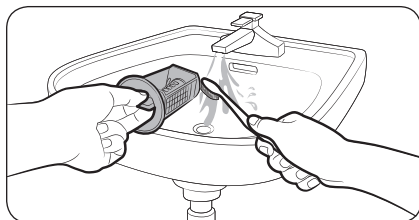
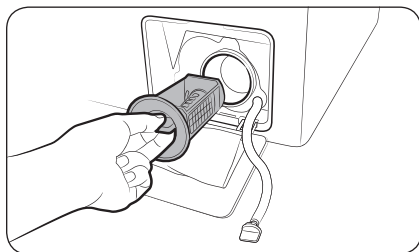

1. Slå av vaskemaskinen, og ta ut strømledningen.
2. Tøm ut vannet som er igjen i trommelen. Se delen **Nødtømming**.
3. Åpne **filterdekselet**.
  - Type 1: Trykk forsiktig øverst på **filterdekselet** for å åpne det.
  - Type 2: Skyv ned låsen på **filterdekselet** for å åpne det.
4. Vri filterknotten til venstre, og tøm ut vannet som er igjen.
5. Rengjør filteret med en myk børste. Pass på at tappepumpens propell inni filteret ikke er blokkert.
6. Sett inn filteret igjen, og vri filterknotten til høyre.

### MERK

- Noen filtre har en sikkerhetsknott som er laget for å unngå ulykker som involverer barn. Du åpner sikkerhetsknotten til filteret ved å trykke den inn og vri mot klokken. Fjærmekanismen til sikkerhetsknotten hjelper til med å åpne filteret.
- Du lukker sikkerhetsknotten til filteret ved å vri den med klokken. Fjæren lager en skranglelyd, og det er normalt.

### MERK

Hvis filteret er tilstoppet, vises informasjonskoden «5C» på skjermen.

### FORSIKTIG

- Pass på at filterknappen er skikkelig stengt etter at filteret er rengjort. Hvis ikke kan det oppstå lekkasjer.
- Pass på at filteret er riktig satt inn etter at det er rengjort. Ellers kan det oppstå funksjonsfeil eller lekkasjer.

# Vedlikehold

Norsk

## Vaskemiddelskuff

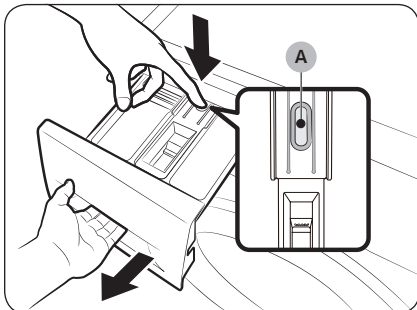

1. Åpne skuffen mens du holder nede **utløerspaken (A)** på innsiden av skuffen.
2. Fjern utløerspaken og måleren for flytende vaskemiddel fra skuffen.

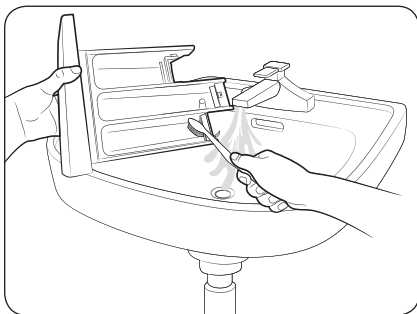

3. Rengjør komponentene til skuffen med en myk børste under rennende vann.

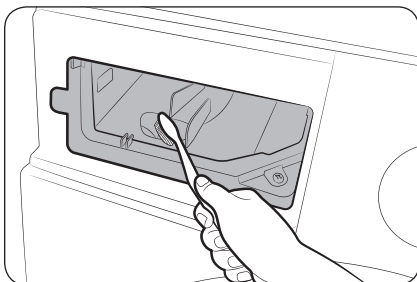

4. Rengjør skuffefordypningen med en flaskebørste for å fjerne rester av vaskemiddel og kalk på skuffefordypningen.
5. Sett inn utløerspaken og måleren for flytende vaskemiddel i skuffen igjen.
6. Lukk skuffen ved å skyve den innover.

### MERK

Du kan fjerne vaskemiddelrester ved å kjøre programmet  RINSE+SPIN (SKYLLING OG SENTR.) med tom trommel.



## Etter at maskinen har vært fryst

Vaskemaskinen kan fryse når temperaturen går under 0 °C.



1. Slå av vaskemaskinen, og ta ut strømledningen.
2. Hell varmt vann over vannkranen for å løsne vannslangen.
3. Koble fra vannslangen, og legg den i varmt vann.
4. Hell varmt vann i trommelen, og la det stå der i cirka 10 minutter.
5. Koble vannslangen til vannkranen igjen.

### MERK

Hvis vaskemaskinen fortsatt ikke fungerer normalt, gjentar du trinnene ovenfor til den fungerer normalt.

## Hvis vaskemaskinen ikke skal brukes i en lengre periode

Unngå å la vaskemaskinen stå ubrukt i en lengre periode. Hvis dette ikke kan unngås, må vaskemaskinen tømmes, og strømledningen kobles fra.

1. Vri **Syklusvelger** til   **RINSE+SPIN (SKYLLING OG SENTR.)**.
2. Tøm trommelen, og trykk på **Start/Pause**.
3. Når programmet er ferdig, stenger du vannkranen og kobler fra vannslangen.
4. Slå av vaskemaskinen, og ta ut strømledningen.
5. Åpne døren for å la luften sirkulere gjennom trommelen.

# Feilsøking

## Kontrollpunkter

Hvis du opplever et problem med vaskemaskinen, anbefaler vi at du først sjekker tabellen nedenfor og prøver forslagene.

Problem	Handling
Maskinen starter ikke.	<ul style="list-style-type: none"><li>• Kontroller at vaskemaskinens støpsel er satt i.</li><li>• Kontroller at døren er skikkelig lukket.</li><li>• Kontroller at vannkranene er åpne.</li><li>• Husk at du må trykke på <b>Start/Pause</b> for å starte vaskemaskinen.</li><li>• Kontroller at Barnesikring  ikke er aktivert.</li><li>• Før vaskemaskinen begynner å fylles, lager den en rekke klikkelyder for å sjekke dørlåsen, og den utfører deretter en rask tømming.</li><li>• Sjekk sikringen, eller tilbakestill kretsbyteren.</li></ul>
Det tilføres ikke noe eller ikke nok vann.	<ul style="list-style-type: none"><li>• Åpne vannkranen helt.</li><li>• Kontroller at døren er skikkelig lukket.</li><li>• Kontroller at vannslangen ikke er frosset.</li><li>• Kontroller at vannslangen ikke er vridd eller tilstoppet.</li><li>• Kontroller at vanntrykket er høyt nok.</li></ul>
Det ligger igjen vaskemiddel i vaskemiddelskuffen etter et program.	<ul style="list-style-type: none"><li>• Pass på at vaskemaskinen kjører med tilstrekkelig vanntrykk.</li><li>• Kontroller at vaskemiddelet er lagt i midten av vaskemiddelskuffen.</li><li>• Kontroller at skyllehetten er satt godt på plass.</li><li>• Hvis du bruker vaskemiddel i pulverform, må du påse at vaskemiddelvelgeren er i den øvre stillingen.</li><li>• Ta av skyllehetten, og rengjør vaskemiddelskuffen.</li></ul>
Maskinen vibrerer eller bråker for mye.	<ul style="list-style-type: none"><li>• Påse at vaskemaskinen er plassert på et flatt og solid gulv der den ikke sklir. Hvis ikke gulvet er flatt, kan du bruke nivelleringsføttene til å justere høyden på vaskemaskinen.</li><li>• Kontroller at transportsikringene er fjernet.</li><li>• Kontroller at vaskemaskinen ikke er i kontakt med andre gjenstander.</li><li>• Kontroller at klesvasken er jevnt fordelt.</li><li>• Motoren kan lage støy ved normal bruk.</li><li>• Du kan komme til å høre lyder ved vasking av kjeledresser eller klær med metalldekor. Dette er normalt.</li><li>• Metallgjenstander, for eksempel mynter, kan lage lyd. Når vaskeprosessen er fullført, må du fjerne slike gjenstander fra trommelen eller filterbeholderen.</li></ul>

Problem	Handling
Maskinen tømmer og/ eller sentrifugerer ikke.	<ul style="list-style-type: none"> <li>• Kontroller at avløpsslangen er rett hele veien frem til avløpssystemet. Hvis du oppdager obstruksjoner i avløpet, bør du få utført service.</li> <li>• Kontroller at filteret ikke er tett.</li> <li>• Lukk døren, og trykk på <b>Start/Pause</b>. Vaskemaskinen begynner ikke å rotere eller sentrifugere trommelen hvis ikke døren er lukket. Dette er av hensyn til brukerens sikkerhet.</li> <li>• Kontroller at avløpsslangen ikke har frosset eller er tett.</li> <li>• Kontroller at avløpsslangen er koblet til et avløpssystem som ikke er tett.</li> <li>• Hvis det ikke tilføres nok strøm til vaskemaskinen, kan den midlertidig ikke tømmes eller sentrifugere. Så snart den tilføres nok strøm, fungerer den normalt igjen.</li> </ul> <p>Sentrifugeringen fungerer ikke.</p> <ul style="list-style-type: none"> <li>• Påse at vasketøyet er jevnt fordelt.</li> <li>• Kontroller at vaskemaskinen står på et flatt og stabilt underlag.</li> <li>• Omfordel vekten. Hvis du bare ønsker å vaske ett plagg, f.eks. en badekåpe eller et par jeans, kan det hende at du får et utilfredsstillende resultat av sluttsentrifugeringen, og at kontrollmeldingen «Ub» vises på skjermen.</li> </ul>
Døren åpner seg ikke.	<ul style="list-style-type: none"> <li>• Trykk på <b>Start/Pause</b> for å stanse vaskemaskinen.</li> <li>• Det kan ta litt tid før låsemekanismen til døren kobles ut.</li> <li>• Døren kan ikke åpnes før 3 minutter etter at maskinen er stanset eller strømmen er slått av.</li> <li>• Påse at alt vann i trommelen er tømt ut.</li> <li>• Døren kan ikke åpnes hvis det ligger vann i trommelen. Tøm trommelen for vann, og åpne døren manuelt.</li> <li>• Kontroller at lampen for dørlåsen er slukket. Lampen for dørlåsen slukkes når vaskemaskinen er tømt.</li> </ul>
Maskinen genererer for mye såpeskum.	<ul style="list-style-type: none"> <li>• Påse at du bruker anbefalt type vaskemiddel.</li> <li>• Bruk høyeffektivt (HE) vaskemiddel for å unngå at det dannes for mye såpeskum.</li> <li>• Reduser mengden vaskemiddel for mykt vann, små mengder klær eller lite skitne klær.</li> <li>• Det anbefales ikke å bruke vaskemidler som ikke er av typen HE.</li> </ul>
Det er ikke mulig å tilsette ekstra vaskemiddel.	<ul style="list-style-type: none"> <li>• Kontroller at den gjenværende mengden vaskemiddel og tøymykner ikke er over grensen.</li> </ul>

# Feilsøking

Norsk

Problem	Handling
Maskinen stopper.	<ul style="list-style-type: none"><li>• Koble strømledningen til et strømførende strømuttak.</li><li>• Sjekk sikringen, eller tilbakestill krets Bryteren.</li><li>• Lukk døren, og trykk på <b>Start/Pause</b> for å starte vaskemaskinen. Vaskemaskinen begynner ikke å rotere eller sentrifugere trommelen hvis ikke døren er lukket. Dette er av hensyn til brukerens sikkerhet.</li><li>• Før vaskemaskinen begynner å fylles, lager den en rekke klikkelyder for å sjekke dørlåsen, og den utfører deretter en rask tømming.</li><li>• Programmet inneholder kanskje en pause eller bløtleggingsperiode. Det kan hende at vaskemaskinen starter hvis du venter litt.</li><li>• Kontroller at maskefilteret på vanntilførselsslengen ved vannkranene ikke er tett. Rengjør maskefilteret med jevne mellomrom.</li><li>• Hvis det ikke tilføres nok strøm til vaskemaskinen, kan den midlertidig ikke tømmes eller sentrifugere. Så snart den tilføres nok strøm, fungerer den normalt igjen.</li></ul>
Maskinen fylles med vann med feil temperatur.	<ul style="list-style-type: none"><li>• Åpne begge kranene helt.</li><li>• Kontroller at det er valgt riktig temperatur.</li><li>• Kontroller at slangene er koblet til de riktige kranene. Spyl vannslangene.</li><li>• Kontroller at varmtvannsberederen er stilt inn til å tilføre varmtvann som holder minst 49 °C (120 °F) ved kranen. Kontroller også kapasiteten og rekuperasjonshastigheten til varmtvannsberederen.</li><li>• Koble fra slangene, og rengjør maskefilteret. Det kan hende at maskefilteret er tett.</li><li>• Det kan hende at vanntemperaturen endres mens vaskemaskinen fylles. Dette skyldes at den automatiske temperaturkontrollfunksjonen sjekker temperaturen til vannet som kommer inn i maskinen. Dette er normalt.</li><li>• Når vaskemaskinen fylles, kan det hende at du legger merke til at det bare går varmt og/eller bare kaldt vann ut av dispenseren når det er valgt kalde eller varme temperaturer. Dette er normal prosedyre for den automatiske temperaturkontrollfunksjonen, ettersom vaskemaskinen bestemmer vanntemperaturen.</li></ul>
Klærne er våte når programmet er ferdig.	<ul style="list-style-type: none"><li>• Bruk Høy eller Ekstra høy sentrifugeringshastighet.</li><li>• Bruk høyeffektivt (HE) vaskemiddel for å redusere forekomsten av for mye såpeskum.</li><li>• Det er lagt inn for lite klær. Små mengder (ett eller to plagg) kan bli ubalansert og dermed ikke sentrifugeres skikkelig.</li><li>• Kontroller at avløpsslengen ikke har knekker eller er tett.</li></ul>

Problem	Handling
<b>Maskinen lekkervann.</b>	<ul style="list-style-type: none"> <li>• Kontroller at døren er skikkelig lukket.</li> <li>• Kontroller at alle slangekoblingene er godt strammet til.</li> <li>• Kontroller at enden av avløpsslangen er riktig satt inn i og godt festet til avløpssystemet.</li> <li>• Unngå å legge inn for mye tøy.</li> <li>• Bruk høyeffektivt (HE) vaskemiddel for å unngå at det dannes for mye såpeskum.</li> <li>• Kontroller om noe sitter fast mellom døren og membranen.             <ul style="list-style-type: none"> <li>- Hvis noe sitter fast mellom døren og membranen, kan det forårsake en lekkasje eller skade på membranen.</li> </ul> </li> </ul>
<b>Maskinen lukter.</b>	<ul style="list-style-type: none"> <li>• Hvis det dannes store mengder såpeskum, kan dette samle seg opp i sprekker og åpninger og føre til vond lukt.</li> <li>• Kjør rengjøringsprogrammet for å rense maskinen regelmessig.</li> <li>• Rengjør dørforseglingen (membranen).</li> <li>• Tørk vaskemaskinen innvendig når et program er ferdig.</li> </ul>
<b>Ingen bobler kommer til syne (Bare Boblemodellene).</b>	<ul style="list-style-type: none"> <li>• Hvis du legger inn for mange plagg, kan dette føre til at boblene ikke kommer til syne.</li> <li>• Det kan hende at det ikke genereres bobler hvis tøy som vaskes, er svært skittent.</li> </ul>
<b>Økt vasketid</b>	<ul style="list-style-type: none"> <li>• Den faktiske vasketiden kan avvike fra den estimerte tiden som først vises på kontrollpanelet når du velger syklus.</li> </ul>

- Kontakt et servicesenter hvis feilen vedvarer. Nummeret til servicesenteret er på etiketten som er festet til produktet.
- Samsung er ikke ansvarlig for produkt- og personskafer eller andre hendelser som gjelder produktsikkerhet, og som er forårsaket av en reparasjon der instruksjonene i denne reparasjonsguiden ikke følges. Eventuelle skader på produktet forårsaket av et forsøk på reparasjon av andre personer enn en Samsung-sertifisert tjenesteleverandør, vil heller ikke bli dekket av garantien.

# Feilsøking

## Informasjonskoder

Hvis vaskemaskinen ikke fungerer som den skal, kan det hende du ser en informasjonskode på skjermen. Sjekk tabellen nedenfor, og prøv forslagene.

Kode	Handling
4C	<p>Det tilføres ikke vann.</p> <ul style="list-style-type: none"><li>• Kontroller at vannkranene er åpne.</li><li>• Kontroller at vannslangene ikke er tette.</li><li>• Kontroller at vannkranene ikke har frosset.</li><li>• Påse at vaskemaskinen kjører med tilstrekkelig vanntrykk.</li><li>• Kontroller at kaldtvannskranen og varmtvannskranen er korrekt tilkoblet.</li><li>• Rengjør maskefilteret, ettersom det kan være tett.</li><li>• Når meldingen «4C» vises, tømmer maskinen vann i 3 minutter. I mellomtiden er På/Av-knappen deaktivert.</li></ul>
4C2	<ul style="list-style-type: none"><li>• Kontroller at kaldtvannsslangen er godt koblet til kaldtvannskranen. Hvis den er koblet til varmtvannskranen, kan det hende at plaggene kan bli deformert i enkelte programmer.</li></ul>
5C	<p>Vannet tømmes ikke.</p> <ul style="list-style-type: none"><li>• Kontroller at avløpsslangen ikke har frosset eller er tett.</li><li>• Kontroller at avløpsslangen er plassert riktig i henhold til tilkoblingstypen.</li><li>• Rengjør avfallsfilteret, ettersom det kan være tett.</li><li>• Kontroller at avløpsslangen er rett hele veien frem til avløpssystemet.</li><li>• Hvis informasjonskoden vedvarer, bør du kontakte et kundeservicesenter.</li></ul>
dC	<p>Vaskemaskinen kjøres med åpen dør.</p> <ul style="list-style-type: none"><li>• Kontroller at døren er skikkelig lukket.</li><li>• Kontroller at det ikke har satt seg fast tøy i døren.</li></ul>
0C	<p>For mye vann.</p> <ul style="list-style-type: none"><li>• Start maskinen på nytt etter sentrifugering.</li><li>• Hvis informasjonskoden fortsatt vises på skjermen, bør du kontakte et Samsung-servicesenter.</li></ul>
LC, LC1	<p>Kontroller avløpsslangen.</p> <ul style="list-style-type: none"><li>• Kontroller at enden på avløpsslangen ikke er plassert på gulvet.</li><li>• Kontroller at avløpsslangen ikke er tett.</li><li>• Hvis informasjonskoden vedvarer, bør du kontakte et kundeservicesenter.</li></ul>
3C	<p>Kontroller at motoren fungerer.</p> <ul style="list-style-type: none"><li>• Prøv å starte programmet på nytt.</li><li>• Hvis informasjonskoden vedvarer, bør du kontakte et kundeservicesenter.</li></ul>

Kode	Handling
UC	Den elektroniske kontrollen må sjekkes. <ul style="list-style-type: none"> <li>Kontroller om det tilføres strøm på riktig måte.</li> <li>Hvis informasjonskoden vedvarer, bør du kontakte et kundeservicesenter.</li> </ul>
	Lav spenning registrert. <ul style="list-style-type: none"> <li>Kontroller at strømledningen er koblet til.</li> <li>Hvis informasjonskoden vedvarer, bør du kontakte et kundeservicesenter.</li> </ul>
HC	Sjekk av oppvarming med høy temperatur. <ul style="list-style-type: none"> <li>Hvis informasjonskoden vedvarer, bør du kontakte et kundeservicesenter.</li> </ul>
1C	Vannivåsensoren fungerer ikke slik den skal. <ul style="list-style-type: none"> <li>Prøv å slå av og starte syklusen på nytt.</li> <li>Hvis informasjonskoden vedvarer, bør du kontakte et kundeservicesenter.</li> </ul>
AC	Sjekk kommunikasjonen mellom hoved- og under-PBA. <ul style="list-style-type: none"> <li>Prøv å slå av og starte syklusen på nytt.</li> <li>Hvis informasjonskoden vedvarer, bør du kontakte et kundeservicesenter.</li> </ul>
0	Maskinen slår seg ikke automatisk av etter den siste sentrifugeringen, og meldingen «0» blir værende. <ul style="list-style-type: none"> <li>Maskinen fungerer som normalt uten å kjøre syklusen  <b>DRUM CLEAN (TROMMELRENS)</b>. Det anbefales imidlertid at du kjører syklusen av hygieniske årsaker.</li> </ul>
Ub	Sentrifugeringen fungerer ikke. <ul style="list-style-type: none"> <li>Påse at vasketøyet er jevnt fordelt.</li> <li>Kontroller at vaskemaskinen står på et flatt og stabilt underlag.</li> <li>Omfordel vekten. Hvis du bare ønsker å vaske ett plagg, f.eks. en badekåpe eller et par jeans, kan det hende at du får et utilfredsstillende resultat av sluttcentrifugeringen, og at kontrollmeldingen «Ub» vises på skjermen.</li> </ul>

Hvis en informasjonskode stadig vises på skjermen, bør du kontakte et lokalt Samsung-servicesenter.



# Spesifikasjoner

## Tekstilpleietabell

Følgende symboler gir veiledning om tekstilpleie. Tekstilpleieetikettene inneholder symboler for tørking, bleking, tørking og stryking eller rensing når det er nødvendig. Bruken av symbolene sikrer samsvar mellom tøyprodusenter både i inn- og utland. Følg veiledningen på etiketten for å maksimere levetiden til klesplagget og redusere tøyvaskproblemer.

### Vask

	95 °C kokevask.
	60 °C normal vask.
	60 °C normal vask. (Lettstelt kulørtvask)
	40 °C normal vask.
	40 °C skånsom vask.
	40 °C ekstra skånsom vask.
	30 °C finvask.
	30 °C skånsom vask.
	30 °C ekstra skånsom vask.
	Håndvask.
	Må ikke vaskes.

### MERK

Temperaturene i vaskebaljen angir maks. vasketemperatur, og må ikke overskrides.

### Bleking

	Tåler all bleking.
	Kun oksygenholdige blekemidler.
	Må ikke blekes.

### Tørking

	Tørketrommel / tørking på 80 °C ved normal tørkeprosess.
	Tørketrommel / tørking på 60 °C ved skånsom tørkeprosess.
	Må ikke tørketromles.
	Tørkes hengende.
	Drypptørkes.
	Tørkes liggende.
	Drypptørkes liggende.
	Tørkes hengende i skyggen.
	Drypptørkes i skyggen.
	Tørkes liggende i skyggen.
	Drypptørkes liggende i skyggen.





### MERK

- Prikkene angir temperatur for tørking i tørketrommel.
- Strekene angir sted for og type tørking.





## Stryking

	Strykes på maks. 200 °C.
	Strykes på maks. 150 °C.
	Strykes på maks. 110 °C. Vær obs når du bruker dampstrykejern (ikke bruk dampfunksjonen).
	Må ikke strykes.

- Generelt indikerer streken under symbolene en mildere prosess (f.eks. skånsom vask for lettstelte plagg). To streker indikerer ekstra skånsomme vaskemetoder.

### MERK

Prikkene angir stryketemperaturen (innstillbart, damp, reisestrykejern og strykemaskiner).

## Kjemisk rens

	Kjemisk rens i tetrakloretylen og/eller hydrokarboner, normal prosess.
	Kjemisk rens i tetrakloretylen og/eller hydrokarboner, mild prosess.
	Kjemisk rens i hydrokarboner, normal prosess.
	Kjemisk rens i hydrokarboner, mild prosess.
	Må ikke renses.
	Kjemisk våtrenns.
	Skånsom kjemisk våtrenns.
	Ekstra skånsom kjemisk våtrenns.
	Må ikke våtrennes.

### MERK

- Bokstavene i en sirkel angir løsemidlene (P, F) som brukes i kjemisk (våt)rens (W).



# Spesifikasjoner

---

## Miljøvern

---

- Denne maskinen er produsert av resirkulerbare materialer. Hvis du bestemmer deg for å kaste den, må du overholde lokale forskrifter for avfallshåndtering. Skjær av strømledningen, slik at maskinen ikke kan kobles til en strømkilde. Fjern lokket slik at dyr og små barn ikke kan bli fanget inne i apparatet.
- Ikke bruk mer vaskemiddel enn det som anbefales i vaskemiddelprodusentens instruksjoner.
- Bruk flekkfjerningsmidler og blekemidler før vaskeprogrammet bare når det er nødvendig.
- Spar vann og elektrisitet ved at du bare vasker med full maskin (hvor mye avhenger av hvilket program du bruker).

## Reservedel-garanti

---

Vi garanterer at følgende reservedeler vil være tilgjengelige for profesjonelle reparatører og sluttbrukere i minst 10 år etter at den siste enheten av modellen er markedsført.

- Dør, dørhengsler og dørtetninger, andre tetninger, monteringsdeler for dørlås og eksternt ekstrastyr av plast, som vaskemiddeldispensere.
- Delene som er oppført kan kjøpes via nettstedet nedenfor.
  - <http://www.samsung.com/support>



## Spesifikasjonsark

En stjerne (\*) betyr variantmodell og kan variere mellom (0–9) og (A–Z).

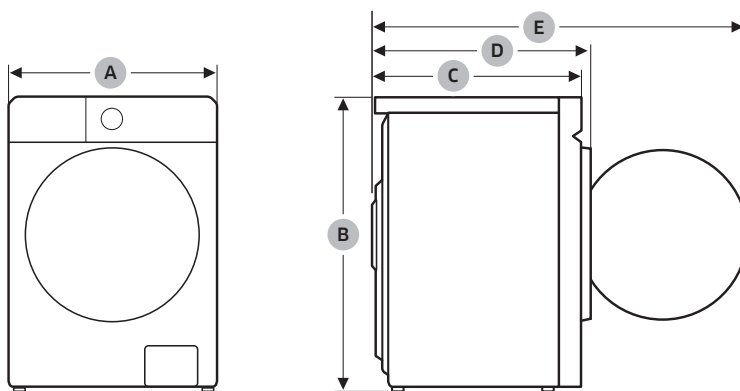

Type		Vaskemaskin med frontmatning	
Modellnavn		WW1*BB*****	
Mål	A (bredde)	600 mm	
	B (høyde)	850 mm	
	C (dybde)	600 mm	
	D (Dybde + Dør-rammetykkelse)	630 mm	
	E	1080 mm	
Vanntrykk		50–1000 kPa	
Nettovekt		73,0 kg (WW**BB****G*) 72,0 kg (WW**BB****T*, WW**BB****A*)	
Maksimal vaskekapasitet:		Vasking og sentrifugering	11,0 kg
Strømforbruk	Vasking og oppvarming	AC 220–240 V / 50 Hz	1900–2300 W
Sentrifugeomdreininger		1400 o/min	

# Spesifikasjoner

Norsk

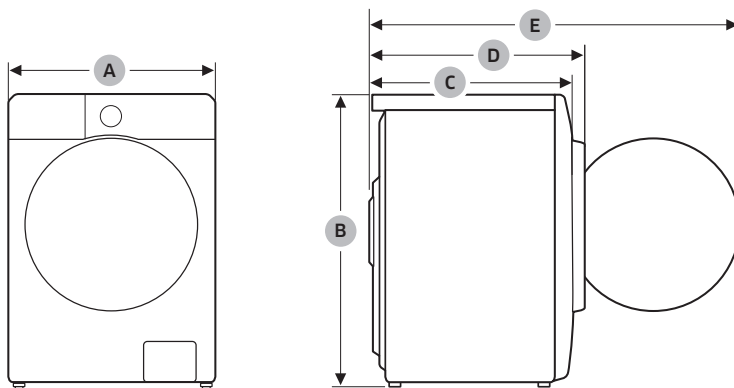

Type		Vaskemaskin med frontmating	
Modellnavn		WW1*BG*****	
Mål	A (bredde)	600 mm	
	B (høyde)	850 mm	
	C (dybde)	600 mm	
	D	630 mm	
	E	1080 mm	
Vanntrykk		50–1000 kPa	
Nettovekt		70,0 kg	
Maksimal vaskekapasitet:		Vasking og sentrifugering	11,0 kg
Strømforbruk	Vasking og oppvarming	AC 220–240 V / 50 Hz	1900–2300 W
Sentrifugeomdreininger		1400 o/min	

## MERK

- Design og spesifikasjoner kan endres uten forvarsel av hensyn til kvalitetsforbedringer.
- Dimensjonene som er oppgitt her kan variere litt fra de faktiske målene avhengig av målemetoden.

## EPREL-informasjon

For å se informasjon om dette produktets energimerking i det europeiske produktregisteret for energimerking (EPREL), kan du gå til [https://eprel.ec.europa.eu/qr/\\*\\*\\*\\*\\*](https://eprel.ec.europa.eu/qr/*****) hvor \*\*\*\*\* er produktets EPREL-registreringsnummer. Du finner registreringsnummeret på produktets energimerke.

## Angivende informasjon (i henhold til EU 2019/2023)

Modell	Programmer	Kapasitet (kg)	Programtid (TT:MM)	Energiforbruk (kWh/syklus)	Vannforbruk (L/syklus)	Maksimumstemperatur (°C)	Gjenværende fuktighetsinnhold (%)	Sentrifugehastighet (o/min.)
WW1*B*****	ECO 40-60	11	4:00	1,061	95,4	33	53,9	1400
		5,5	3:00	0,542	59,2	27	53,9	1400
		3	2:50	0,247	30,8	22	53,9	1400
	COTTON (BOMULL) 20 °C	11	3:59	0,430	132,0	20	50,0	1400
	COTTON (BOMULL) 60 °C	11	2:32	1,460	132,0	60	50,0	1400
	COTTON (BOMULL) 60 °C + Flekkfjerning	11	3:02	2,240	147,0	60	50,0	1400
	SYNTHETICS (SYNETISK) 40 °C	4	2:59	0,760	58,0	40	33,0	1200
QUICK WASH (KORTPROGRAM 15')	2	0:15	0,015	41,0	15	105,0	800	

- Verdiene som er angitt for andre programmer enn ECO 40-60 programmet og vaske og tørkesyklusen er bare veiledende.
- Tidsverdiene som er oppgitt her kan variere fra de faktiske verdiene på grunn av påvirkningen fra vanntrykk/-hardhet/-temperatur, type/mengde/tilsmussingsnivå til vasketøyet, type/mengde vaskemiddel brukt, strømforsyning, og flere funksjoner som er valgt.

# Kontaktinformasjon

## SPØRSMÅL ELLER KOMMENTARER?

LAND	RING	ELLER BESØK NETTSIDEN VÅR PÅ
UK	0333 000 0333	<a href="http://www.samsung.com/uk/support">www.samsung.com/uk/support</a>
IRELAND (EIRE)	0818 717100	<a href="http://www.samsung.com/ie/support">www.samsung.com/ie/support</a>
GERMANY	06196 77 555 77	<a href="http://www.samsung.com/de/support">www.samsung.com/de/support</a>
FRANCE	01 48 63 00 00	<a href="http://www.samsung.com/fr/support">www.samsung.com/fr/support</a>
SPAIN	91175 0015	<a href="http://www.samsung.com/es/support">www.samsung.com/es/support</a>
PORTUGAL	210 608 098 Chamada para a rede fixa nacional Dias úteis das 9h às 20h	<a href="http://www.samsung.com/pt/support">www.samsung.com/pt/support</a>
LUXEMBURG	261 03 710	<a href="http://www.samsung.com/be_fr/support">www.samsung.com/be_fr/support</a>
NETHERLANDS	088 90 90100	<a href="http://www.samsung.com/nl/support">www.samsung.com/nl/support</a>
BELGIUM	02-201-24-18	<a href="http://www.samsung.com/be/support">www.samsung.com/be/support</a> (Dutch) <a href="http://www.samsung.com/be_fr/support">www.samsung.com/be_fr/support</a> (French)
NORWAY	21629099	<a href="http://www.samsung.com/no/support">www.samsung.com/no/support</a>
DENMARK	707 019 70	<a href="http://www.samsung.com/dk/support">www.samsung.com/dk/support</a>
FINLAND	030-6227 515	<a href="http://www.samsung.com/fi/support">www.samsung.com/fi/support</a>
SWEDEN	0771-400 300	<a href="http://www.samsung.com/se/support">www.samsung.com/se/support</a>
AUSTRIA	0800 72 67 864 (0800-SAMSUNG)	<a href="http://www.samsung.com/at/support">www.samsung.com/at/support</a>
SWITZERLAND	0800 726 786	<a href="http://www.samsung.com/ch/support">www.samsung.com/ch/support</a> (German) <a href="http://www.samsung.com/ch_fr/support">www.samsung.com/ch_fr/support</a> (French)
HUNGARY	0680SAMSUNG (0680-726-7864)	<a href="http://www.samsung.com/hu/support">www.samsung.com/hu/support</a>
CZECH	800 - SAMSUNG (800-726786)	<a href="http://www.samsung.com/cz/support">www.samsung.com/cz/support</a>
SLOVAKIA	0800 - SAMSUNG (0800-726 786)	<a href="http://www.samsung.com/sk/support">www.samsung.com/sk/support</a>
CROATIA	072 726 786	<a href="http://www.samsung.com/hr/support">www.samsung.com/hr/support</a>
BOSNIA	055 233 999	<a href="http://www.samsung.com/ba/support">www.samsung.com/ba/support</a>
North Macedonia	023 207 777	<a href="http://www.samsung.com/mk/support">www.samsung.com/mk/support</a>
MONTENEGRO	020 405 888	<a href="http://www.samsung.com/support">www.samsung.com/support</a>
SLOVENIA	080 697 267 (brezplačna številka)	<a href="http://www.samsung.com/si/support">www.samsung.com/si/support</a>
SERBIA	011 321 6899	<a href="http://www.samsung.com/rs/support">www.samsung.com/rs/support</a>
Kosovo	038 40 30 90	<a href="http://www.samsung.com/support">www.samsung.com/support</a>

LAND	RING	ELLER BESØK NETTSIDEN VÅR PÅ
ALBANIA	045 620 202	<a href="http://www.samsung.com/al/support">www.samsung.com/al/support</a>
BULGARIA	0800111 31 - Безплатен за всички оператори *3000 - Цена на един градски разговор или според тарифата на мобилният оператор 09:00 до 18:00 - Понеделник до Петък	<a href="http://www.samsung.com/bg/support">www.samsung.com/bg/support</a>
ROMANIA	0800872678 - Apel gratuit *8000 - Apel tarifat în rețea Program Call Center Luni - Vineri: 9 AM - 6 PM	<a href="http://www.samsung.com/ro/support">www.samsung.com/ro/support</a>
ITALIA	800-SAMSUNG (800.7267864)	<a href="http://www.samsung.com/it/support">www.samsung.com/it/support</a>
CYPRUS	8009 4000 only from landline, toll free	<a href="http://www.samsung.com/gr/support">www.samsung.com/gr/support</a>
GREECE	80111-SAMSUNG (80111 726 7864) only from land line (+30) 210 6897691 from mobile and land line	
POLAND	801-172-678* lub +48 22 607-93-33* * (opłata według taryfy operatora)	<a href="http://www.samsung.com/pl/support/">http://www.samsung.com/pl/support/</a>
LITHUANIA	8-800-77777	<a href="http://www.samsung.com/lt/support">www.samsung.com/lt/support</a>
LATVIA	8000-7267	<a href="http://www.samsung.com/lv/support">www.samsung.com/lv/support</a>
ESTONIA	800-7267	<a href="http://www.samsung.com/ee/support">www.samsung.com/ee/support</a>

**SAMSUNG**



DC68-000000-00