

► LR722K86O

SV Bruksanvisning  
Tvättmaskin

# USER MANUAL



**AEG**

# INNEHÅLL

1. SÄKERHETSINFORMATION .....	3
2. SÄKERHETSINSTRUKTIONER.....	5
3. PRODUKTBESKRIVNING.....	7
4. TEKNISKA DATA.....	8
5. INSTALLATION.....	8
6. TILLBEHÖR.....	12
7. KONTROLLPANELEN.....	13
8. VRED OCH KNAPPAR.....	15
9. PROGRAM .....	17
10. INSTÄLLNINGAR.....	22
11. FÖRE FÖRSTA ANVÄNDNING.....	22
12. DAGLIG ANVÄNDNING.....	23
13. RÅD OCH TIPS.....	28
14. SKÖTSEL OCH RENGÖRING.....	29
15. FELSÖKNING.....	34
16. FÖRBRUKNINGSVÄRDEN.....	37
17. <b>SNABBGUIDE</b> .....	39
18. MILJÖSKYDD.....	40

## FÖR PERFEKTA RESULTAT

Tack för att du valt denna AEG-produkt. Den har utvecklats för att du ska kunna använda den i många år, med innovativa funktioner som gör livet enklare – och som inte finns på alla enklare produkter. Ägna några minuter åt denna beskrivning för att få största möjliga utbyte av produkten.

Besök vår webbplats för att:



få tips om användning, broschyrer, felsökning, service- och reparationsinformation:

**[www.aeg.com/support](http://www.aeg.com/support)**



registrera din produkt för bättre service:

**[www.registeraeg.com](http://www.registeraeg.com)**



köpa tillbehör, förbrukningsvaror och originalreservdelar till din produkt:

**[www.aeg.com/shop](http://www.aeg.com/shop)**

## KUNDTJÄNST OCH SERVICE

Använd alltid originalreservdelar.

Ha följande uppgifter till hands när du kontaktar vår auktoriserade serviceverkstad: Modell, artikelnummer, serienummer.

Informationen står på märkplåten.

 Varning/Försiktighet – Säkerhetsinformation

 Allmän information och tips

 Miljöinformation

Med reservation för ändringar.

# 1. ⚠ SÄKERHETSINFORMATION



Läs noga bifogade instruktioner före installation och användning av den här produkten.

Tillverkaren är inte ansvarig för eventuella personskador eller andra skador som uppkommit till följd av felaktig installation eller användning. Förvara alltid bruksanvisningen på en säker och tillgänglig plats för framtida behov.

## 1.1 Säkerhet för barn och personer med funktionsnedsättning

- Denna produkt kan användas av barn från 8 års ålder och uppåt, och av personer med nedsatt fysisk, sensorisk eller mental förmåga, samt personer med bristande erfarenhet och kunskap om de övervakas eller instrueras om hur produkten används på ett säkert sätt och förstår de risker som är förknippade med användningen.
- Barn mellan 3 och 8 år eller personer med mycket omfattande och komplexa funktionsnedsättningar ska inte vara i närheten av produkten om de inte är under uppsikt.
- Barn under 3 år ska inte vistas i närheten av produkten utan ständig uppsikt.
- Barn ska övervakas så att de inte leker med maskinen.
- Håll allt förpackningsmaterial utom räckhåll för barn och kassera det på lämpligt sätt.
- Förvara rengöringsmedel utom räckhåll för barn.
- Håll barn och husdjur borta från produkten när luckan är öppen.
- Om maskinen har ett barnlås ska den aktiveras.
- Barn får inte utföra rengöring och underhåll av produkten utan uppsikt.

## 1.2 Allmän säkerhet

- Denna produkt är endast avsedd för tvätt av maskintvättbar tvätt i hemmet.
- Denna produkt är avsedd för hushållsbruk i inomhusmiljö.
- Denna apparat kan användas i kontor, hotellrum, B&B, gårdsgästhus och liknande boenden där sådan användning inte överstiger (genomsnittliga) nivåer för hushållsanvändning.
- Ändra inte produktens specifikationer.
- Maskinens maximala tvättmängd är 8 kg. Lägg inte i mer tvätt än maximalt tillåten tvättmängd för respektive progeam (se avsnittet "Program").
- Vattentrycket vid inloppspunkten från vattentappställe måste vara 0,5–10 bar (0,05–1,0 MPa).
- Ventilationsöppningarna i botten får ej täppas igen av en matta eller annat som ligger på golvet.
- Produkten måste anslutas till vattenledningsnätet med de nya medföljande slanguppsättningarna, eller med andra nya slanguppsättningar som tillhandahålls av auktoriserat servicecenter.
- Gamla slanguppsättningar får inte återanvändas.
- Om nätsladden är skadad måste den bytas av tillverkaren, tillverkarens auktoriserade servicecenter eller personer med motsvarande utbildning, för att undvika fara.
- Stäng av produkten och koppla bort den från eluttaget före underhåll.
- Använd inte högtrycksvattenspray och/eller ånga för att rengöra produkten.
- Rengör produkten med en fuktad trasa. Använd bara neutrala rengöringsmedel. Använd inte slipande produkter, repande rengöringstussar, lösningsmedel eller metallföremål.
- Om en torktumlare placeras ovanpå tvättmaskinen, se till att använda rätt staplingsatts som godkänts av

AEG (se mer information i kapitlet ”Tillbehör - Staplingsats”).

## 2. SÄKERHETSINSTRUKTIONER

### 2.1 Installation



Installationen måste överensstämma med gällande nationella bestämmelser.

- Ta bort allt förpackningsmaterial och transportbultarna, inklusive gummibussning och plastbricka.
- Förvara transportbultarna på ett säkert ställe. Om produkten ska flyttas i framtiden måste de sättas dit igen för att låsa trumman för att förhindra skador på produkten.
- Var alltid försiktig när produkten rör sig eftersom den är tung. Använd alltid skyddshandskar och täckta skor.
- Följ installationsinstruktionerna som följer med produkten.
- Installera eller använd inte en skadad produkt.
- Installera och använd inte produkten på en plats där temperaturen understiger 0 °C eller där den utsätts för väder och vind.
- Golvytan, på vilken produkten ska installeras, måste vara plan, stabil, värmebeständig och ren.
- Kontrollera att luft kan cirkulera mellan produkten och golvet.
- Använd ett vattenpass för att kontrollera att produkten står helt vågrätt när den står på platsen där den skall användas. Om den inte gör det kan du justera fötterna tills den gör det.
- Installera inte produkten direkt över en golvbrunn.
- Spruta inte vatten på apparaten och utsätt den inte för mycket fuktighet.
- Installera inte produkten där luckan inte kan öppnas helt.
- Placera inte en stängd behållare för uppsamling av vattenläckage under produkten. Kontakta auktoriserat servicecenter för att kontrollera vilka tillbehör som kan användas.

### 2.2 Elanslutning



#### **WARNING!**

Risk för brand och elektriska stötar.

- **WARNING!** Denna produkt är avsedd för att installeras/anslutas till en jordad anslutning i byggnaden.
- Använd alltid ett korrekt installerat, stötsäkert och jordat eluttag.
- Se till att de parametrarna på märkskylten överensstämmer med elnätets elektricitet.
- Använd inte grenuttag eller förlängningssladdar.
- Kontrollera så att du inte skadar stickkontakten och nätkabeln. Om produktens nätkabel behöver bytas måste det göras av vårt auktoriserade servicecenter.
- Anslut stickkontakten till eluttaget först vid slutet av installationen. Kontrollera att stickkontakten är åtkomlig efter installationen.
- Ta inte i anslutningssladden eller stickkontakten med våta händer.
- Dra inte i anslutningssladden för att koppla bort produkten från eluttaget. Ta alltid tag i stickkontakten.

### 2.3 Vattenanslutning

- Inloppsvattnet får inte överstiga 25° C.
- Orsaka inga skador på vattenslangarna.
- Före anslutning till nya slangar, slangar som inte använts under en längre tid, där reparationsarbete har utförts eller om nya enheter har monterats (vattenmätare, etc.), ska vattnet rinna en stund tills det är rent och klart.
- Kontrollera att det inte finns några synliga vattenläckor under och efter första användningen av maskinen.
- Använd inte en förlängningsslang om tillloppsslangarna är för korta. Kontakta det auktoriserade

servicecentret för byte av tilloppsslang.

- När du packar upp produkten kan det hända att vatten rinner från tömningsslangen. Detta beror på vattentesterna som utförts på produkten i fabriken.
- Tömningsslangen kan förlängas till högst 400 cm. Kontakta det auktoriserade servicecentret för den andra tömningsslangen och förlängningen.
- Kontrollera att stickkontakten är åtkomlig efter installationen.

## 2.4 Användning



### **WARNING!**

Det finns risk för personskador, elstöt, brand eller skador på produkten.

- Följ säkerhetsanvisningarna på tvättmedelspaketet.
- Placera inte brandfarliga produkter eller föremål som är väta med brandfarliga produkter i, i närheten av eller på produkten.
- Tvätta inga tyger som är starkt nedsmutsade med olja, fett eller andra feta ämnen. Det kan skada gummidelarna i tvättmaskinen. Förtvätta sådana tyger för hand innan du stoppar in dem i tvättmaskinen.
- Ta inte på luckglaset när ett program är igång. Glaset kan bli varmt.
- Se till att alla metallföremål avlägsnas från tvätten.

## 2.5 Service

- Kontakta ett auktoriserat servicecenter för reparation av produkten. Använd endast originalreservdelar.
- Observera att reparationer som utförs själv eller på ett icke fackmannamässigt sätt kan få säkerhetsmässiga konsekvenser och kan upphäva garantin.
- Följande reservdelar är tillgängliga i 10 år efter att modellen har utgått:

motor- och motorborstar, överföring mellan motor och trumma, pumpar, stötdämpare och fjädrar, tvätttrumma, trumlager och tillhörande kullager, värmare och värmeelement, inklusive värmepumpar, rörledningar och tillhörande utrustning inklusive slangar, ventiler, filter och vattenstoppar, tryckta kretskort, elektroniska skärmar, tryckomkopplare, termostater och sensorer, programvara och firmware inklusive återställningsprogramvara, lucka, gångjärn till lucka och tätningar, andra tätningar, lucklåsningsenhet, perifer tillbehör för plast såsom tvättmedel. Observera att vissa av dessa reservdelar endast är tillgängliga för professionella reparatörer och att inte alla reservdelar är relevanta för alla modeller.

- När det gäller lampan/lamporna i denna produkt och reservlampor som säljs separat: Dessa lampor är avsedda att tåla extrema fysiska förhållanden i hushållsapparater, såsom temperatur, vibration, fuktighet eller är avsedda att signalera information om produktens driftsstatus. De är inte avsedda att användas i andra produkter eller som rumsbelysning i hemmet.

## 2.6 Avfallshantering



### **WARNING!**

Risk för kvävning eller skador.

- Koppla loss produkten från eluttaget och vattentillförseln.
- Klipp av elkabeln nära produkten och kassera den.
- Ta bort luckspärren för att förhindra att barn eller husdjur blir instängda i trumman.
- Kassera produkten i enlighet med lokala föreskrifter för avyttring från WEEE (Waste Electrical and Electronic Equipment).

## 3. PRODUKTBESKRIVNING

### 3.1 Specialfunktioner

Din nya tvättmaskin uppfyller alla moderna krav för en effektiv behandling av din tvätt med låg vatten-, energi- och tvättmedelsförbrukning samtidigt som kläderna hanteras varsamt.

- **ProSense-teknologin** känner av tvättmängden och fastställer tvättiden på 30 sekunder. Tvättprogrammet är anpassat efter tvättmängden och typ av material utan att för den skull förbruka mer tid, energi eller vatten än nödvändigt.
- Ånga är ett snabbt och enkelt sätt att fräscha upp dina kläder. De varsamma ångprogrammen avlägsnar lukter och gör tygerna mindre skrynkliga för att minska behovet av strykning.

**Plus Steam-funktionen** avslutar varje cykel med varsam ånga som

luckrar upp fibrerna och gör tyget mindre skrynkligt. Strykningen blir enklare!

- FreshScent-systemet **AEG Steam Fragrance** ger, tack vare ångprogrammen, den perfekta lösningen för uppräschning av de mest ömtåliga plaggen utan att behöva tvätta dem. Använd den delikata doften som utvecklats exklusivt av **AEG** för att få en trevlig känsla av "nytvättat" och för att avlägsna lukt och skrynklor.

### 3.2 Fästplåtsats

Om du installerar produkten på en plint som inte är ett tillbehör som levereras av AEG, måste du sätta fast den i fästplåtarna.

Läs noga igenom anvisningarna som medföljer tillbehöret.

### 3.3 Produktöversikt

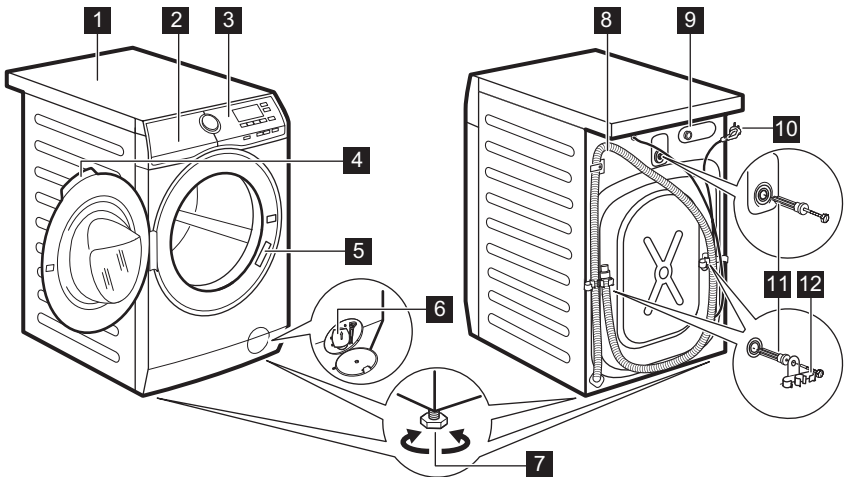

- 1** Bänkskiva
- 2** Diskmedelsfack
- 3** Kontrollpanel
- 4** Luckhandtag
- 5** Typskylt

- 6** Filter till tömningspump
- 7** Fötter för att få maskinen i nivå
- 8** Tömnings slang
- 9** Tillloppsslansens anslutning
- 10** Nätkabel

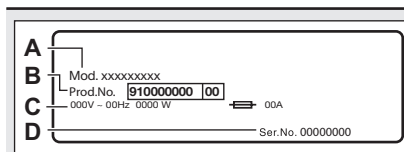
**11** Transportbultar**12** Slangstöd

På märkplåten står modellnamn (A), produktnummer (B), spänning (C) och serienummer (D).

## 4. TEKNISKA DATA

Dimension	Bredd/Höjd/Totalt djup	59,6 cm /84,7 cm /60,2 cm
Elanslutning	Märkspänning	230 V
	Total effekt	2000 W
	Säkring	10 A
	Frekvens	50 Hz
Skyddslocket ger skydd mot inträngning av fasta partiklar och fukt, med undantag för om lågspänningsutrustningen inte är fuktskyddad		IPX4
Vattentryck	Minsta	0,5 bar (0,05 MPa)
	Högsta	10 bar (1,0 MPa)
Vattenförsörjning <sup>1)</sup>		Kallt vatten
Max tvättmängd	Cotton (Bomull)	8 kg
Centrifugeringshastighet	Max centrifughastighet	1600 varv/min

<sup>1)</sup> Koppla tilloppslangen på en vattenkran med 3/4" gänga.

## 5. INSTALLATION



**WARNING!**  
Se Säkerhetsavsnitten.

### 5.1 Uppackning

1. Öppna luckan. Ta ut all tvätt ur trumman.

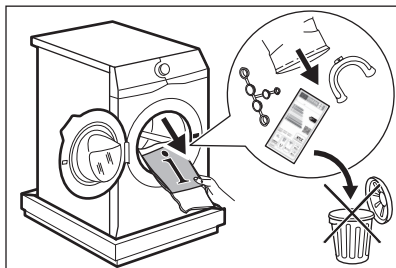

Tillbehör som levereras med produkten kan variera beroende på modell.

2. Lägg förpackningselementet på golvet bakom produkten och lägg försiktigt ner produkten med baksidan neråt. Ta bort friglitskyddet från undersidan.

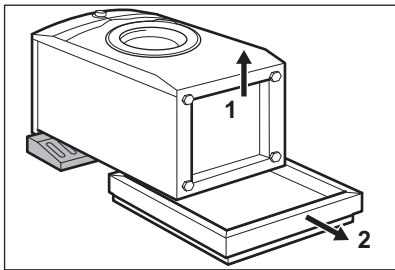
**FÖRSIKTIGHET!**

Lägg inte ner tvättmaskinen med framsidan mot golvet.

3. Sätt tillbaka maskinen i upprätt läge. Ta loss strömkabeln och tömningsslangen ur slanghållarna.

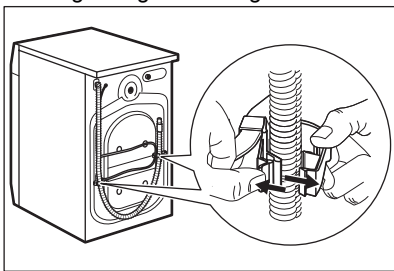
**VARNING!**

Det kan finnas vatten i tömningsslangen. Det beror på att tvättmaskinen har testats i fabriken.

4. Skruva bort de tre bultarna med den medföljande nyckeln. Dra ut distanserna av plast.

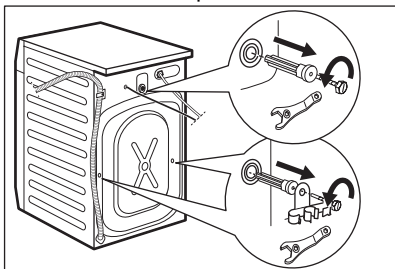

Vi rekommenderar att du sparar förpackningen och transportbultarna om du vid ett senare tillfälle ska flytta produkten.

5. Sätt dit plattshöljen, som finns i påsen med användarmanualen, i hålen.

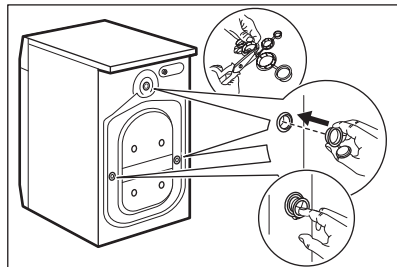
**5.2 Placering och avvägning**

1. Installera produkten på ett plant och hårt golv.



Se till att mattor inte hindrar luftcirkulationen under produkten. Kontrollera att produkten inte vidrör någon vägg eller enhet.

2. Lossa eller dra åt fötterna för att justera nivån.

**VARNING!**

Justera inte nivån genom att sätta kartong, trä eller motsvarande material under produktens fötter.

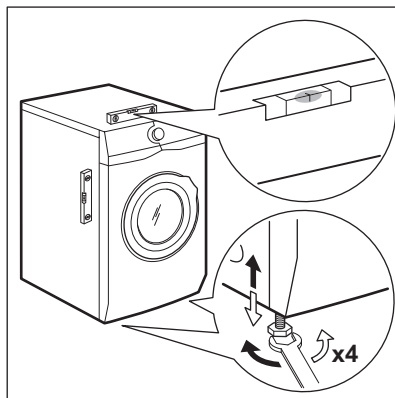

Produkten måste vara i våg och stabil.

**i** En korrekt justering av produktnivån förhindrar att produkten vibrerar, bullrar och flyttas när den används.

**i** När produkten har installerats på en sockel eller om en torktumlare har placerats ovanpå tvättmaskinen ska tillbehören som beskrivs i kapitlet "Tillbehör" användas. Läs noga igenom anvisningarna som medföljer produkten och tillbehöret.

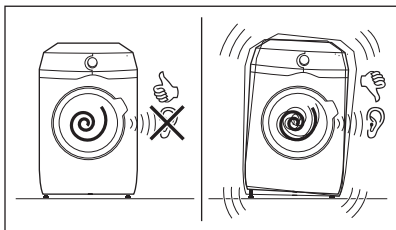

### 5.3 Tilloppslang

1. Anslut tilloppslangen på maskinens baksida.
2. Sätt den på vänster eller höger sida beroende på var vattenkranen sitter.

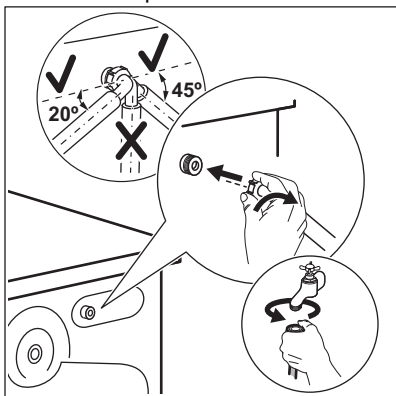

- i** Kontrollera att tilloppslangen inte är i vertikalt läge.
3. Vid behov lossar du ringmuttern och vrider till rätt läge.
  4. Anslut tilloppslangen till en kallvattenkran med 3/4-tumsgånga.

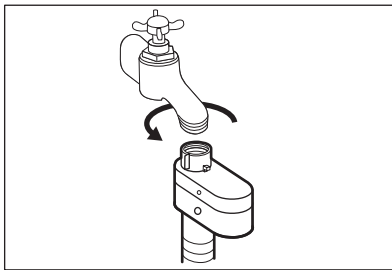

**!** **VARNING!**  
Inloppsvattnet får inte överstiga 25° C.

**!** **FÖRSIKTIGHET!**  
Kontrollera att det inte förekommer läckage från kopplingarna.

**i** Använd inte en förlängningsslang om tilloppslangarna är för korta. Kontakta servicecentret för byte av tilloppslang.

### 5.4 Vattensäkring

Tilloppsslangen har en vattensäkring. Säkringen förhindrar att vatten läcker in i slangen på grund av dess naturliga åldrande.

Den röda delen i **A**-fönstret visar detta fel.

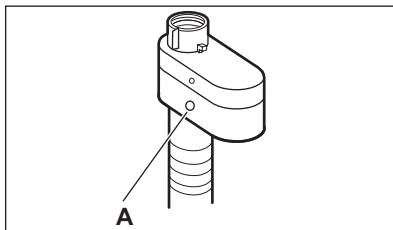

Om detta inträffar, stäng vattenkranen och kontakta auktoriserat servicecenter för att få slangen utbytt.

### 5.5 Tömning av vattnet

Tömningsslangen ska sitta på en höjd som inte är lägre än 60 cm och inte högre än 100 cm.

- i** Du kan förlänga tömningsslangen till högst 400 cm. Kontakta auktoriserat servicecenter för den andra tömningsslangen och förlängningen.

Det går att ansluta tömningsslangen på två sätt:

1. Gör en U-form med tömningsslangen och dra den runt plastböjen.

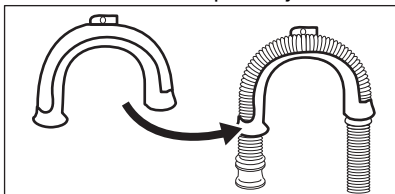

2. **På kanten av ett handfat** - Fäst plastböjen i vattenkranen eller på väggen.

- i** Se till att plastböjen inte kan flytta på sig när produkten tömmer ut.

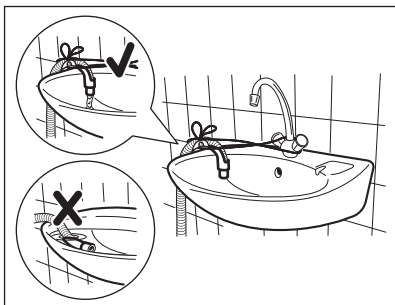

- i** Se till att tömningsslangens ände inte ligger i vattnet. Då kan smutsigt vatten rinna tillbaka in i produkten.

3. **Till ett stigrör med ventilationshål** - För in tömningsslangen direkt i avloppsröret. Se bilden.

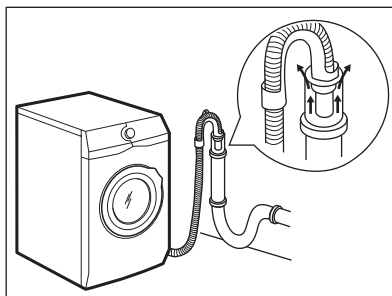

- i** Änden på tömningsslangen måste alltid vara ventilerad, dvs. avloppsrörets innerdiameter (minst 38 mm - minst 1,5 tum) måste vara större än tömningsslangens ytterdiameter.

4. Om avloppsslangens ände ser ut så här (se bilden) kan du trycka in den direkt i stigröret.

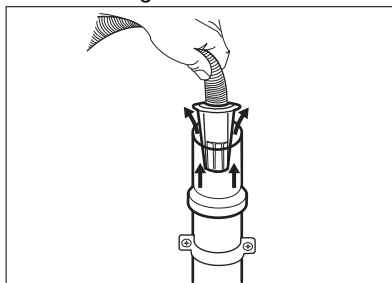

5. **Utan plastböjen, till en avloppsmuff** - Sätt avloppsslangen i muffen och dra åt den med en klämma. Se bilden.

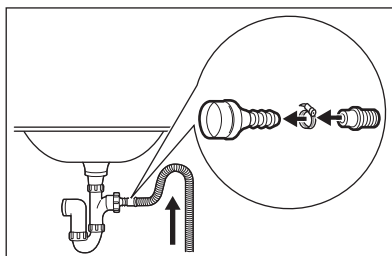

- i** Kontrollera att tömningsslangen gör en loop för att förhindra att partiklar går in i produkten från diskhon.

6. Fäst slangen **direkt till ett inbyggt avloppsrör i rummets vägg** och dra åt den med en klämma.

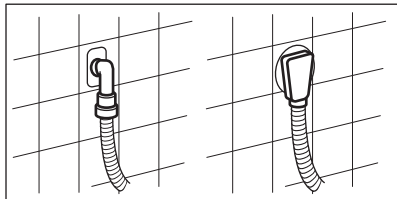

## 5.6 Elektrisk anslutning

I slutet av installationen kan du ansluta nätkontakten till eluttaget.

Typskylten på maskinens lucka och kapitlet "Tekniska data" anger de nödvändiga elektriska klassificeringarna. Se till att de är kompatibla med nätspänningen.

Kontrollera att elnätet i ditt hem klarar den maximala belastning som krävs,

även med hänsyn till andra produkter som är anslutna till samma nätkrets i ditt hushåll.

### Anslut maskinen till ett jordat eluttag.

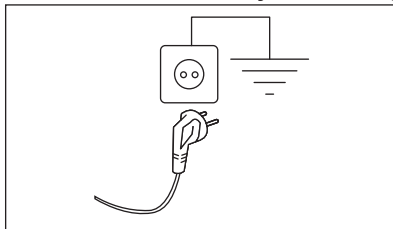

Nätkabeln måste vara lätt att komma åt när maskinen har installerats.

För allt elektriskt arbete som krävs för att installera den här maskinen, kontakta vårt auktoriserade servicecenter.

Tillverkaren ansvarar inte för personskador eller materiella skador som uppstår till följd av att ovanstående säkerhetsåtgärder inte har följts.

## 6. TILLBEHÖR

### 6.1 Finns på [www.aeg.com/shop](http://www.aeg.com/shop) eller hos auktoriserad återförsäljare

Läs noga igenom anvisningarna som medföljer tillbehöret.



Endast lämpliga tillbehör som godkänts av AEG garanterar produktens säkerhetsstandarder. Om icke godkända delar används kommer alla slags anspråk att upphävas.

### 6.2 Fästplåtsats

Om du installerar produkten på en plint måste du sätta fast den i fästplåtarna.

Läs noga igenom anvisningarna som medföljer tillbehöret.

### 6.3 Pelarsats

Torktumlaren kan placeras ovanpå tvättmaskinen **endast om en avsedd pelarsats används**.

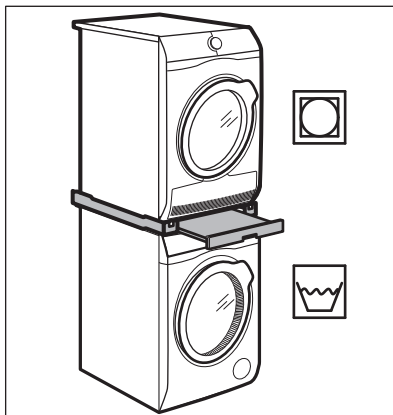

#### **VARNING!**

Sätt inte torktumlaren under tvättmaskinen. Verifiera de kompatibla pelarsatserna genom att kontrollera djupet på din produkt.

## 7. KONTROLLPANELEN

### 7.1 Beskrivning av kontrollpanelen

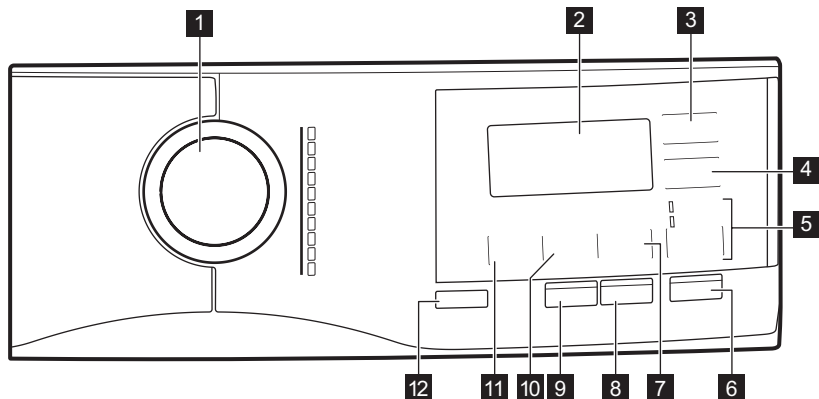





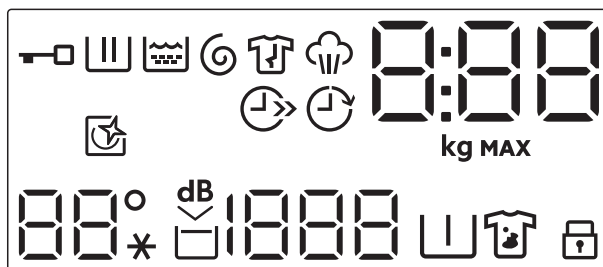











- |  |   |
|--|---|
| <b>1</b> Programväljare  | <b>7</b> Pekknapp för att hoppa över Stains/Prewash |
| <b>2</b> Visa  | <b>8</b> Plus Steam touch-knapp                     |
| <b>3</b> Time Save touch-knapp   | <b>9</b> Extra Rinse touch-knapp                    |
| <b>4</b> Delay Start touch-knapp   | <b>10</b> Pekknapp för minskning av Spin            |
| <b>5</b> Pekknapp för att hoppa över Option <ul style="list-style-type: none"> <li>• Rinse Only funktion</li> <li>• Spin/Drain funktion</li> </ul> | <b>11</b> Temp. touch-knapp                         |
| <b>6</b> Start/Pause touch-knapp   | <b>12</b> On/Off tryckknapp                         |

### 7.2 Display



Indikator för lucklås.

	Indikator för diskfas. Den blinkar under förtvätt och huvudtvätt.
	Indikatorlampa för sköljningsfas. Den blinkar under sköljningsfasen.
	Indikator för centrifugering och tömning. Den blinkar under centrifugerings- och tömningsfasen.
	Indikator för skrynkelfritt program. Läs avsnittet Plus Steam för mer information.
	Indikator för ångfas.
	Den digitala indikatorn kan visa: <ul style="list-style-type: none"> <li>• Programlängd (t.ex. <b>2:40</b>).</li> <li>• Fördröjd tid (t.ex. <b>30'</b> eller <b>2h</b>).</li> <li>• Programslut (<b>0</b>).</li> <li>• Varningskod (<b>E20</b>).</li> <li>• Indikation för produktens totala antal driftstimmar. Se avsnittet "Räkneverk för driftstimmar" i avsnittet "Inställningar" för mer information.</li> </ul>
 <b>MAX</b>	Indikatorn <b>kg</b> blinkar under lastavkänningen. Indikator för max tvättmängd. Den blinkar när tvättmängden överstiger den maximalt angivna tvättmängden för valt program.
	Indikator för spara tid.
	Indikator för fördröjd start.
	Indikator för trumrengöring. Se avsnittet "Rengöring av trumman" under "Skötsel och rengöring" för mer information.
 --*	Temperaturfältet: Temperaturindikator Indikator för kallt vatten
	Indikator för Extra tyst.
	Indikator för sköljstopp.
 -- --	Centrifugfältet: Indikator för centrifughastighet Indikator för bortvald centrifugering. Centrifugering bortvald.
	förtvättindikator.
	Fläckindikator
	Indikator för barnlås.

## 7.3 Etiketter på flera språk

Fästbara etiketter på olika språk levereras med maskinen.

Önskad etikett kan fästas bredvid programvredet.

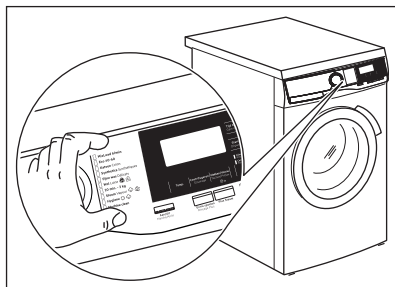

## 8. VRED OCH KNAPPAR

### 8.1 On/Off

Om du trycker på den här knappen i några sekunder slås maskinen på eller stängs av. Två olika ljud hörs när man slår på eller stänger av maskinen.

Eftersom Standby-funktionen i vissa fall automatiskt stänger av maskinen för att minska energiförbrukningen kan du behöva slå på den igen.

För mer information, se Standby-avsnittet i kapitlet Daglig användning.

### 8.2 Inledning

- i** Funktionerna går inte att välja med alla tvättprogram. Kontrollera kompatibiliteten mellan funktionerna och tvättprogrammen i "Programöversikt". En funktion kan utesluta en annan, i det här fallet låter inte maskinen dig ställa in inkompatibla funktioner tillsammans. Se till att skärmen och touch-knapparna alltid är rena och torra.

### 8.3 Temp.

När du väljer ett tvättprogram föreslår maskinen automatiskt den förinställda temperaturen för programmet.

Tryck på denna knapp upprepade gånger tills önskad temperatur visas på displayen.

När displayen visar **X** och **--**, värmer inte produkten upp vattnet.

### 8.4 Spin

När du ställer in ett program väljer maskinen automatiskt standardcentrifughastiget.

Tryck upprepade gånger på den här knappen för att:

- **Minska centrifughastigheten.**

**i** Displayen visar endast tillgängliga centrifugeringshastigheter för inställt program.

- **Aktivera -funktionen Sköljstopp.** Den sista centrifugeringen utförs ej. Maskinen tömmer inte ut det sista sköljvattnet för att tvätten inte ska skrynklas. Tvättprogrammet stannar med vatten i trumman.

Displayen visar indikatorn . Luckan förblir låst och trumman roterar regelbundet för att minska skrynklor. Du måste tömma ut vattnet för att låsa upp luckan.

Om du trycker på Start/Pause - knappen utför maskinen centrifugeringsfasen och tömmer ut vattnet.

**i** Maskinen tömmer ut vattnet automatiskt efter cirka 18 timmar.

- **Aktivera funktionen Extra Tyst.** De mellanliggande och slutliga centrifugeringsfaserna utesluts och programmet avslutas med vatten i

trumman. Detta gör att tvätten blir mindre skrynklig.

Displayen visar indikatorn . Luckan förblir låst. Trumman snurrar runt då och då för att minska uppkomsten av skrynklor. Du måste tömma ut vattnet för att låsa upp luckan.

Eftersom programmet är väldigt tyst kan man tvätta under natten när elpriserna är lite billigare. I vissa program utförs sköljningarna med mer vatten.

Tryck på Start/Pause -knappen: Maskinen utför bara tömningsfasen.

-  Maskinen tömmer ut vattnet automatiskt efter cirka 18 timmar.

## 8.5 Stains/Prewash

Tryck på den här knappen upprepade gånger för att aktivera en av de två funktionerna.

Motsvarande indikator tänds på displayen.

- **Stains** 

Välj denna funktion för att lägga till en anti-fläckfas till ett program för att behandla hårt smutsad eller smutsad tvätt med fläckborttagningsmedel. Håll fläckborttagningsmedlet i facket . Fläckborttagningsmedlet tillsätts i rätt fas av tvättprogrammet.

-  Denna funktion är inte tillgänglig för temperaturer under 40 °C.

- **Prewash** 

Använd den här funktionen för att lägga till en förtvättfas i 30 °C före tvättfasen. Den här funktionen rekommenderas för hårt smutsad tvätt, särskilt om den innehåller sand, damm, lera och andra fasta partiklar.

-  Den här funktionen kan öka programtiden.

-  Dessa två funktioner kan inte väljas tillsammans.

## 8.6 Option

Med den här knappen kan du välja någon av följande funktioner:

- **Hoppa över tvättfas – funktion Rinse Only**

Maskinen utför endast sköljningsfasen, centrifugerings- och tömningsfasen för valt program. När den här funktionen är inställd utförs inte tvättfasen.
- **Funktion Spin/Drain**

Maskinen utför endast den sista centrifugeringen eller endast tömningen för det valda programmet. Genom att välja funktionen Ingen centrifugering – – – via Spin-knappen kan endast Tömningscykel konfigureras.

Motsvarande indikatorlampa ovanför touchknappen tänds.

## 8.7 Extra Rinse

Denna funktion lägger till några sköljningar enligt valt tvättprogram.

Använd den här funktionen om du har allergi mot tvättmedelsrester eller extra känslig hud.



-  Den här funktionen ökar programlängden.

Tillhörande indikator tänds.

## 8.8 Plus Steam

Funktionen lägger till en ångfas följt av en kort skrynkelskyddsfas i slutet av tvättprogrammet. Ångfasen minskar skrynklor och gör strykningen enklare.

Trumman utför mjuka rörelser i ca 30 minuter. Ångfasens tid ändras utifrån ditt val. Ett program där Plus Steam-funktionen har valts avslutas med en skrynkelskyddsfas då trumman roterar då och då för att motverka skrynklor.

Displayen visar  att indikatorn  lyser med fast sken och att indikatorn  börjar blinka. Start/Pause-knappen tänds också. I slutet av skrynkelskyddsfasen stannar trumman, indikatorn slocknar och luckan låses upp. Skrynkelskyddsfasen kan avbrytas när som helst genom:

- tryck på On/Off-knappen i några sekunder för påslagning och avstängning av maskinen eller
- vridning av programratten till ett annat läge.



En mindre tvättmängd ger bättre förutsättningar för ett bra resultat.

## 8.9 Time Save

Med den här funktionen kan du minska programlängden.

- Om tvätten är normalt eller lite smutsad kan man med fördel förkorta tvättprogrammet. Tryck på den här knappen **en gång** för att minska tvätttiden.
- Vid mindre tvättmängder trycker du på den här knappen **två gånger** för att ställa in ett extra kort program.

På displayen visas indikatorn .



Detta alternativ kan också användas för att förkorta programtiden för Steam Refresh.

## 8.10 Delay Start

Med det här alternativet kan du fördröja programstarten till en bättre lämpad tidpunkt.

Tryck upprepade gånger på knappen för att ställa in önskad fördröjning. Tiden ökar i steg om 30 minuter upp till 90 minuter och med 2 timmar upp till 20 timmar.

När du har tryckt på Start/Pause-knappen visar displayen kontrollampen



och vald fördröjningstid samtidigt som produkten börjar nedräkningen.



## 8.11 Start/Pause





Tryck på Start/Pause-knappen för att starta, pausa eller avbryta ett program.

# 9. PROGRAM

## 9.1 Programöversikt

Tvättprogram

Program	Beskrivning av program
MixLoad 69min	Bomull och blandade syntetmaterial. Perfekt för att tvätta din dagliga tvätt på kort tid, för bättre klädvård och bra rengöring redan vid 30 °C.
Eco 40-60	Låg energicykel för bomull. Sänker temperaturen och förlänger tiden för att uppnå goda tvättresultat.
Bomull	Vit och färgad bomullstvätt. Idealisk för normal och grov smuts.
Syntet	Syntetplagg eller blandade material. Normalt smutsad tvätt.
Fintvätt	Ömtåliga material som akryl, viskos och blandade material som måste fintvättas. Normalt smutsad tvätt.
Ylle  	Maskintvättbar ylle, handtvättbar ylle och andra material märkta med "Handtvätt"-symbol <sup>1)</sup> .

Program	Beskrivning av program
20 min 3 kg	Bomulls- och syntetplagg som är lätt smutsade eller bara har använts en gång.
Ånga  	Bomull, syntet och blandade material. Speciellt ångprogram utan tvättning anpassat för att förbereda torkad tvätt för strykning eller för att fräscha upp plagg som har använts en gång. Detta program minskar skrynklor och dålig lukt och mjukar upp fibrerna. Använd inte tvättmedel. När programmet är avslutat tar du snabbt bort tvätten från trumman <sup>2)</sup> . Vid behov, ta bort fläckar genom att tvätta eller använda fläckborttagningsmedel. Ångprogram utför inte någon hygien tvätt. Välj inte ångprogram för dessa typer av plagg: <ul style="list-style-type: none"> <li>• Plagg som inte är avsedda för torktumling.</li> <li>• Plagg märkta "Endast kemtvätt".</li> </ul>
Täckan	Specialprogram för syntetfilter, fjäder- och duntäckan, sängöverkast och så vidare. Använd flytande, fintvättmedel, t.ex. ylletvättmedel.
Hygien  	Vita bomullsplagg. Detta högpresterande tvättprogrammet kombinerat med ånga tar bort mer än 99,99 % av bakterier och virus <sup>3)</sup> genom en temperatur över 60 °C under hela tvättprogrammet, extra funktion för fibrer under ångfasen och förbättrad sköljning som säkerställer att tvättmedel och rester från mikroorganismer avlägsnas på rätt sätt. Detta programmet säkerställer också en lämplig minskning av pollen/allergiframkallande ämnen.







1) Under detta program roterar trumman sakta för skonsam tvättning. Det kan verka som att trumman står still eller roterar felaktigt, men detta är helt normalt för det här programmet.

2) Om du har ställt in ett ångprogram med torkad tvätt kan tvätten vara fuktig i slutskedet av programmet. Torka tvätten på lina i ca 10 minuter. Detta program avlägsnar inte särskilt intensiv lukt.

3) Testat för Staphylococcus aureus, Enterococcus faecium, Candida albicans, Pseudomonas aeruginosa och MS2 Bacteriophage i externa tester utförda av Swisstatest Testmaterialien AG år 2021 (Testrapport nr 202120117).

Programtemperatur, högsta centrifugeringshastighet och maximal tvättmängd

Program	Standardtemperatur Temperaturområde	Referenshastighet för centrifug Varvtalsområde för centrifugering	Max tvättmängd
MixLoad 69min	30 °C 60–30 °C	1600 varv/min 1600 varv/min – 400 varv/min	5 kg
Eco 40-60	40 °C <sup>1)</sup>	1600 varv/min 1600 varv/min – 400 varv/min	8 kg
Bomull	40 °C 95 °C – kall	1600 varv/min 1600 varv/min – 400 varv/min	8 kg

Program	Standardtemperatur Temperaturområde	Referenshastighet för centrifug Varvtalsområde för centrifugering	Max tvättmängd
Syntet	40 °C 60 °C – kall	1200 varv/min 1200 varv/min – 400 varv/min	3 kg
Fintvätt	30 °C 40 °C – kall	1200 varv/min 1200 varv/min – 400 varv/min	2 kg
Ylle  	40 °C 40 °C – kall	1200 varv/min 1200 varv/min – 400 varv/min	1,5 kg
20 min 3 kg	30 °C 40 °C – 30 °C	1200 varv/min 1200 varv/min – 400 varv/min	3 kg
Ånga  	-	-	1 kg
Täcken	40 °C 60 °C – kall	800 varv/min 800 varv/min – 400 varv/min	3 kg
Hygien  	60 °C	1600 varv/min 1600 varv/min – 400 varv/min	8 kg



1) Enligt EU-förordning 2019/2023 kan detta program vid 40 °C rengöra normalt smutsig bomullstvätt som deklarerats tvättbar vid 40 eller 60 °C tillsammans.









Se kapitlet "Förbrukningsvärden" för mer information om uppnådd temperatur i tvätten, programtid m.m.

De mest effektiva programmen vad gäller energiförbrukning är i allmänhet sådana som kan köras vid lägre temperatur och med längre programtid.

## Programfunktioner, kompatibilitet

PROGRAM-	FUNKTIONER	MixLoad 69min	Eco 40-60	Bomull	Syntet	Fintvätt	Ylle 	20 min 3 kg	Ånga 	Täcken	Hygien 
Spin		■	■	■	■	■	■	■		■	■
		■	■	■	■	■	■				■

PROGRAM-	FUNKTIONER	MixLoad 69min	Eco 40-60	Bomull	Syntet	Fintvätt	Ylle 	20 min 3 kg	Ånga 	Täcken	Hygien 
dB 				■	■	■					
Stains  1)				■	■						■
Prewash 				■	■						■
Rinse Only		■		■	■	■	■	■		■	■
Spin/Drain		■		■	■	■	■	■		■	■
Extra Rinse		■		■	■	■					■
Plus Steam 1)				■	■						■
Time Save 2)				■	■	■			■		
Delay Start		■	■	■	■	■	■	■	■	■	■

1) Denna funktion är inte tillgänglig vid temperaturer under 40 °C.

2) Om du väljer den kortaste varaktigheten rekommenderas en minskad tvättmängd. Det går att fylla maskinen helt men tvättsresultatet kan bli sämre.

#### Lämpliga tvättmedel för tvättprogram

Program	Pulvertvättmedel <sup>1)</sup>	Flytande tvättmedel	Flytande tvättmedel för kulörtvätt	Ömtåliga ylleplagg	Special
MixLoad 69min	--	▲	▲	--	--
Eco 40-60	▲	▲	▲	--	--
Bomull	▲	▲	▲	--	--
Syntet	▲	▲	▲	--	--
Fintvätt	--	--	--	▲	▲
Ylle 	--	--	--	▲	▲
20 min 3 kg	--	▲	▲	--	--

Program	Pulvertvätt- medel <sup>1)</sup>	Flytande tvättmedel	Flytande tvättmedel för kulört- vätt	Ömtåliga ylleplagg	Special
Täcken	--	--	--	▲	▲
Hygien 	▲	▲	--	--	▲

<sup>1)</sup> Vid temperatur över 60 °C rekommenderas pulvertvättmedel.

▲ = Rekommenderas

-- = Rekommenderas ej

## 9.2 Ånga program med AEG Steam Fragrance

Finns i [www.aeg.com/shop](http://www.aeg.com/shop).

Ångprogram kan användas för att minska skrynklor och dålig lukt hos kläder som bara behöver fräschas upp och undvika tvättning. Ångprogrammet avlägsnar inte särskilt intensiv lukt.

Tygets fibrer slappnar av och strykningen blir lättare. När programmet är klart tar du snabbt ut tvätten ur trumman.

Ångprogram utför inte någon hygienvätt. Välj inte ett ångprogram för följande tvätt:

- Plagg som inte är avsedda för torttumling.
- Plagg märkta "Endast kemtvätt".

 Efter ångbehandlingen kan tvätten bli fuktig. Häng upp plaggen i några minuter.

**Doften.** Om du använder denna speciella, milda doft kommer din tvätt att dofta nytvättad. Läs noga igenom anvisningarna som medföljer doften. Minska doftdosen vid mindre tvättmängd. Med Time Save-knappen kan programtiden minskas om man har lagt i plagg med tvättråd för lägre temperatur.

### GÖR INTE SÅ HÄR:

- Torttumla plagg behandlade med doft. Effekten dunstar bort.
- Använd doften för andra syften än de som beskrivs häri.
- Använd doften på nya plagg. Nya kläder kan innehålla rester av ytbehandlingar som inte är kompatibla med doften.

 Doffflaskor finns i **AEG** webbutiken hos auktoriserad återförsäljare.

## 9.3 Woolmark Wool Care – Blå



Maskinens ylleprogram har godkänts av Woolmark Company för maskintvätt av ylleplagg märkta som "handtvätt", under förutsättning att plaggen tvättas enligt anvisningarna på plaggets etikett och de som anges från tillverkaren av denna tvättmaskin. M2103 Woolmark-symbolen är en certifieringsmärkning i många länder.

## 10. INSTÄLLNINGAR

### 10.1 Barnlås

Med den här funktionen kan du förhindra att barnen leker med kontrollpanelen.

- **Aktivera/avaktivera** funktionen genom att trycka på Stains/Prewash-knappen tills indikatorlampan för  **tänds/släcks** på displayen.

Du kan aktivera denna funktion:

- När du har tryckt på Start/Pause-knappen inaktiveras alla knappar och programvredet är (utom On/Off-knappen).
- Innan du trycker på Start/Pause-knappen kan maskinen inte starta.

Maskinen bibehåller denna funktion även när du har stängt av den.

### 10.2 Ljudsignaler

För att inaktivera ljudsignalerna vid programmets slut håller du knapparna Stains/Prewash och Plus Steam intryckta samtidigt i cirka tre sekunder.

 Ljudsignalerna fortsätter när produkten har en felfunktion.

### 10.3 Räknare för driftstimmar

Det är möjligt att visualisera produktens totala drifttid i timmar, med början från första påslagningen. Detta värde räknar cykeltiden (inkluderar inte pauser, fördröjd starttid). För att se detta värde, gör så här:

1. Slå på produkten genom att trycka på On/Off-knappen.
2. Vrid programvredet till det första programmet.
3. Håll knapparna Stains/Prewash och Plus Steam intryckta i några sekunder (inom 10 sekunder efter

påslagning. Efter dessa 10 sekunder aktiveras och avaktiveras ljudsignalerna av knappkombinationen).

4. Efter 3 sekunder visas det totala antalet timmar som produkten har varit i drift på displayen: t.ex. 1276 timmar visas texten Hr i 2 sekunder, 12 (tusentals och hundra) i 2 sekunder och 76 (tiotal och enheter).

 Om proceduren inte fungerar (på grund av timeout, fel programväljarposition eller fel knappkombination), stäng av produkten och upprepa sekvensen från början.

### 10.4 Fabriksinställningar

Med den här funktionen kan fabriksinställningarna återställas. Följ stegen nedan för att **aktivera** det här alternativet:

1. Slå på produkten genom att trycka på On/Off-knappen.
2. Vrid programvredet till det tredje programmet.
3. Håll knapparna Stains/Prewash och Plus Steam intryckta i några sekunder (inom 10 sekunder efter påslagning. Efter dessa 10 sekunder aktiveras och avaktiveras ljudsignalerna av knappkombinationen).
4. Displayen visar — — — i cirka 5 sekunder.

 Om proceduren inte fungerar (på grund av timeout, fel programväljarposition eller fel knappkombination), stäng av produkten och upprepa sekvensen från början.

## 11. FÖRE FÖRSTA ANVÄNDNING

1. Se till att alla transportbultar är borttagna från produkten.
2. Se till att det finns el och att vattenkranen är öppen.
3. Håll en liten mängd tvättmedel i facket märkt med .
4. Ställ in och starta ett program för bomull vid högsta temperaturen utan tvätt i trumman.

Detta tar bort all möjlig smuts från trumman och baljan.

## 12. DAGLIG ANVÄNDNING

**!** **VARNING!**  
Se Säkerhetsavsnitten.

### 12.1 Aktivera produkten

1. Anslut stickkontakten i eluttaget.
2. Öppna vattenkranen.
3. Tryck på On/Off -knappen i några sekunder för att aktivera maskinen.

En kort signal hörs. Produkten föreslår automatiskt ett standardprogram. Motsvarande indikator tänds.

Displayen visar den maximala tvättmängden, standardtemperaturen, den högsta centrifugeringshastigheten, tvättfasindikatorer och programtiden.

### 12.2 Lägg i tvätt

1. Öppna luckan.
2. Skaka plaggen innan du lägger i dem i maskinen.
3. Lägg in tvätten i trumman, ett plagg i taget.

Lägg inte i för mycket tvätt i trumman.

4. Stäng luckan ordentligt.

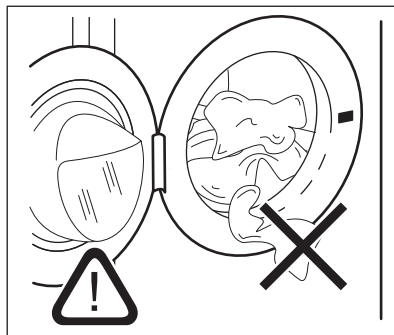



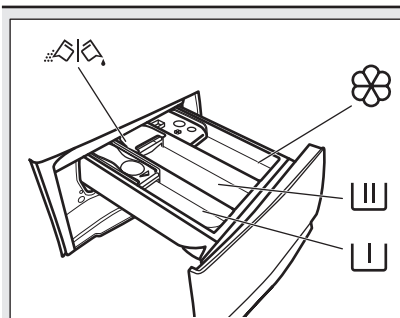

**!** **FÖRSIKTIGHET!**  
Kontrollera att inget plagg har fastnat mellan tätningen och luckan. Det finns risk för vattenläckage eller att tvätten skadas.

**!** **FÖRSIKTIGHET!**  
Att tvätta kraftigt oljiga fettfläckar kan skada tvättmaskinens gummidelar.

### 12.3 Fylla på tvättmedel och tillsatsmedel



	Fack för förtvättfasen, blötlägningsprogram eller fläckborttagningsmedel.
	Tvättmedelsfack för tvättfas.
	Fack för flytande tillsatser (sköljmedel, stärkelse).
<b>MAX</b>	Maximal nivå för flytande tillsatser.
	Flik för pulvertvättmedel eller flytande tvättmedel.

**i** Följ alltid instruktionerna på tvättmedelsförpackningarna, men vi rekommenderar dock att du inte överskrider den angivna maxnivån (**MAX**). Denna mängd garanterar bästa tvättresultat.



Efter ett tvättprogram ska eventuella tvättmedelsrester tas bort från tvättmedelsfacket.

## 12.4 Kontrollera tvättflikens läge

1. Dra ut tvättmedelsfacket så långt det går.

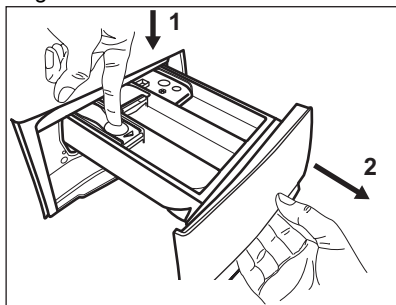

2. Tryck ned spaken för att ta bort dispensern.
3. Vrid fliken uppåt för att använda pulvertvättmedel.

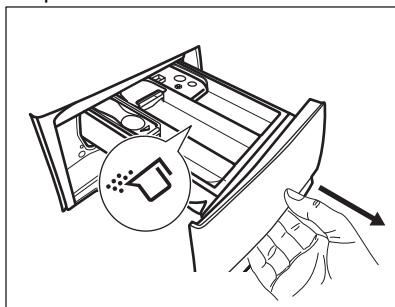

4. Vrid fliken nedåt för att använda flytande tvättmedel.

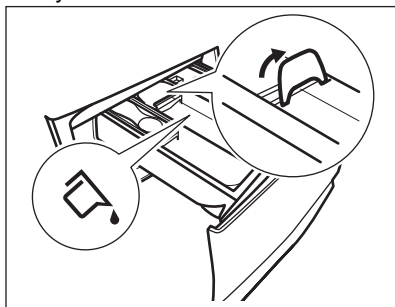

Med fliken i läget **NEDÅT**:

- Använd inte geléaktigt eller flytande tvättmedel.

- Överskrid inte dosen för flytande tvättmedel som anges på fliken.
- Ställ inte in förtvättfasen.
- Ställ inte in funktionen för fördröjd start.

5. Mät upp tvättmedlet och sköljmedlet.
6. Stäng tvättmedelsfacket försiktigt.

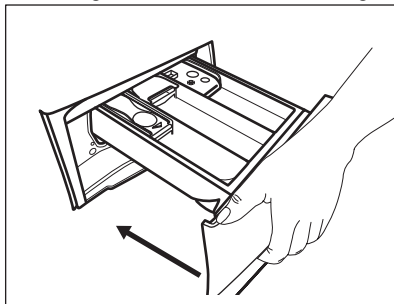

Se till att fliken inte orsakar blockering när du stänger lådan.

## 12.5 Inställning av program

1. Vrid programvredet för att välja önskat tvättprogram. Motsvarande programlampa tänds.

Indikatorlampan för Start/Pause - knappen blinkar.

Displayen visar den maximala angivna tvättmängden för programmet, standardtemperaturen, standardcentrifugeringshastigheten, tvättfasindikatorer (om sådana finns) och en ungefärlig programtid.

2. Tryck på motsvarande knappar för att ändra temperaturen och/eller centrifugeringshastigheten.
3. Ställ vid behov in en eller flera funktioner genom att trycka på motsvarande knappar. Motsvarande indikatorlampor tänds på displayen och angiven information ändras därefter.



Om ett val **inte är möjligt**, tänds ingen lampa och inget ljud hörs.

## 12.6 Starta ett program med fördröjd start

1. Tryck på den här upprepade gånger tills displayen visar önskad fördröjningstid. Indikatorn  tänds.
2. Tryck på Start/Pause -knappen. Produkten startar nedräkningen för fördröjd start. När nedräkningen löper ut startar programmet.

 ProSense-beräkningen börjar direkt efter nedräkningen.

## Avbryta fördröjd start efter det att nedräkningen påbörjats

Avbryta den fördröjda starten:

1. Tryck på Start/Pause -knappen för att sätta maskinen på paus. Motsvarande indikatorlampa blinkar.
2. Tryck på Delay Start-knappen tills displayen visar .
3. Tryck på Start/Pause -knappen en gång till för att starta programmet omedelbart.

## Ändring av fördröjd start efter det att nedräkningen påbörjats

Ändra den fördröjda starten:

1. Tryck på Start/Pause -knappen för att sätta maskinen på paus. Motsvarande indikatorlampa blinkar.
2. Tryck på Delay Start-knappen flera gånger tills displayen visar önskad fördröjningstid.
3. Tryck på Start/Pause -knappen en gång till för att starta ny nedräkning.

## 12.7 Starta ett program

Tryck på Start/Pause-knappen för att starta programmet. Motsvarande indikator slutar blinka och fortsätter lysa med fast sken. Programmet startar och luckan låses. På displayen visas indikatorn .

 Tömningspumpen kan vara aktiv strax innan produkten fylls med vatten.

## 12.8 ProSense Technology-detektion av tvättmängd

 Programtiden som visas på displayen gäller för **medelstor till stor tvättmängd**.

När du har tryckt på Start/Pause -knappen, släcks indikatorn för max last, indikatorn  blinkar och ProSense Technology startar lastavkänningen:

1. Maskinen känner av mängden tvätt under de första 30 sekunderna. Indikatorn **kg** blinkar och trumman roterar något.
2. När tvättmängdsavkänningen är klar slutar indikatorn **kg** att blinka. En längre eller kortare programtid kan väljas. Efter ytterligare 30 sekunder börjar vatten fyllas på.

Efter tvättmängdsavkänningen blinkar indikatorn **MAX** på displayen om **för mycket tvätt har lagts i trumman**.

I sådant fall kan du under 30 sekunder pausa maskinen och ta ut tvätt.

Efter utplockning av tvätt startar du programmet igen med Start/Pause -knappen. ProSense Technology-fasen kan upprepas upp till tre gånger (se punkt 1).

**Viktigt!** Även om tvättmängden inte minskas, startar tvättprogrammet trots för stor tvättmängd i trumman. I sådant fall kan inte bästa möjliga tvättresultat garanteras.

 Under cirka 20 minuter efter programstart kan tvättiden ändras igen beroende på tvättens förmåga att absorbera vatten.

**i** ProSense Technology-detektionen genomförs endast med kompletta tvättprogram (ingen fas har valts bort).

**i** ProSense Technology kan inte väljas för vissa program, till exempel Ylle, korta program och program utan huvudtvätt.

## 12.9 Programfasindikatorer

När programmet startar blinkar kontrollampen för driftsfasen medan de andra lamporna lyser med ett fast sken.

T.ex. om tvätt eller förtvättsfasen är

igång: 

När fasen är klar slutar motsvarande kontrollampa att blinka och lyser konstant. Kontrollampen för nästa fas börjar blinka.

T.ex. när sköljningen pågår: 

Om du väljer Plus Steam tänds kontrollampen för ångfasen.

Ångfasen är igång: 

Antiskrynkelfasen är igång: 

## 12.10 Avbryta ett program och ändra funktionerna

När programmet är igång kan du bara ändra **vissa** funktioner:

1. Tryck på knappen Start/Pause. Motsvarande indikator blinkar.
2. Ändra funktionerna. Den angivna informationen på displayen ändras därefter.
3. Tryck på Start/Pause-knappen igen. Tvättprogrammet fortsätter.

## 12.11 Avbryta ett pågående program

1. Tryck på On/Off-knappen för att avbryta programmet och stänga av produkten.
2. Tryck på On/Off-knappen igen för att slå på produkten.

Nu kan du ställa in ett nytt tvättprogram.

**i** Om ProSense-fasen redan har genomförts och vattenpåfyllningen har startat, startar det nya programmet **utan upprepning av ProSense-fasen**. Vattnet och tvättmedlet töms inte för att undvika rester. Displayen visar maximal programtid och uppdateras efter cirka 20 minuter efter att det nya programmet har startat.

## 12.12 Öppna luckan - Lägga in plagg

Luckan är låst medan ett program eller fördröjd start pågår.

**i** Om temperaturen och nivån på vattnet i trumman är för hög och/eller trumman fortfarande roterar kan du inte öppna luckan.

1. Tryck på Start/Pause-knappen. Motsvarande Indikatorlampa för låst lucka släcks på displayen.

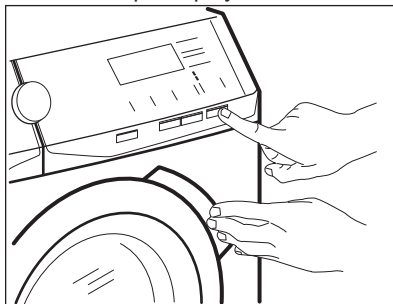

2. Öppna luckan. Ta bort eller lägg till plagg om så behövs.
3. Stäng luckan och tryck på Start/Pause-knappen.

Programmet eller den fördröjda starten fortsätter.

4. Luckan kan öppnas när programmet är klart, eller ställ in centrifugering eller tönning och tryck på Start/Pause -knappen.

### 12.13 Program klart

När programmet är klart stannar produkten automatiskt. Ljudsignaler hörs (om de är aktiverade).

På displayen visas alla tvättfaser med fast sken och tidsområdet visar .

Kontrolllampan för knapp Start/Pause släcks.

Luckan låses upp och kontrollampan  släcks.

1. Tryck på On/Off-knappen för att stänga av produkten.

Fem minuter efter att programmet avslutats stänger energisparfunktionen automatiskt av produkten.













När du slår på produkten igen visas slutet på det senast inställda programmet på displayen. Vrid programvredet för att ställa in ett nytt program.

2. Ta ut tvätten ur produkten.
3. Kontrollera att trumman är tom.
4. Låt luckan och tvättmedelsfacket stå på glänt för att undvika mögelbildning och dålig lukt.
5. Stäng vattenkranen.

### 12.14 Tömma ut vattnet när ett program är klart

Om du har valt ett program eller en funktion som inte tömmer ur vattnet efter den sista sköljningen, avslutas programmet, men:

- Displayen visar -indikatorn, funktionsindikatorn  eller  och indikatorn för låst lucka . Indikatorn för driftsfasen  blinkar.
- Trumman roterar fortfarande regelbundet för att undvika att tvätten skrynklas.

- Luckan förblir låst.
  - Du måste tömma ut vattnet för att kunna öppna luckan:
    1. Tryck vid behov på Spin-knappen för att minska centrifugeringshastigheten som produkten föreslår.
    2. Tryck på Start/Pause-knappen:
      - Om du har ställt in , tömmer produkten ut vattnet och centrifugerar.
      - Om du har ställt in , tömmer produkten bara ut vattnet.
- Indikatorerna för funktion  eller  släcks, medan -indikatorn blinkar och sedan släcks.
3. När programmet är klart och kontrollampan för lucklåset  släcks kan du öppna luckan.
  4. Tryck på On/Off-knappen i några sekunder för att stänga av produkten.



Maskinen tömmer oavsett ut vattnet automatiskt efter cirka 18 timmar.

### 12.15 Standby-funktionen

Stand by-funktionen stänger automatiskt av produkten för att minska energiförbrukningen när:

- Använd inte produkten under 5 minuter innan du trycker på Start/Pause-knappen. Tryck på knappen On/Off för att slå på produkten igen.
- det har gått 5 minuter efter att tvättprogrammet har avslutats. Tryck på knappen On/Off för att slå på produkten igen. Displayen visar att det senaste programmet har avslutats. Vrid programvredet för att ställa in ett nytt program.



Efter körning av ett program eller en funktion som avslutas med vatten i trumman, **stängs inte** apparaten av genom standby-funktionen, och du blir påmind om att du ska tömma ut vattnet.

## 13. RÅD OCH TIPS



**VARNING!**  
Se Säkerhetsavsnitten.

### 13.1 Stoppa i tvätt

- Dela in tvätten i: vittvätt, kulörtvätt, syntetmaterial, ömtåliga material och ylle.
- Följ tvättanvisningarna som finns på tvättmärkningen.
- Tvätta inte vita och färgade plagg tillsammans.
- Vissa färgade plagg kan missfärgas i första tvätten. Vi rekommenderar att du tvättar dem separat de första två gångerna.
- Vänd ut och in på flerfärgade plagg, ylleplagg och plagg med tryck.
- Förbehandla svåra fläckar.
- Tvätta svåra smutsfläckar med ett specialtvättmedel.
- Var försiktig med gardiner. Ta bort hakarna och lägg gardinerna i en tvättpåse eller ett örngott.
- En mycket liten tvättmängd kan orsaka balansproblem vid centrifugeringsfasen och leda till överdrivna vibrationer. Om det inträffar:
  - a. avbryt programmet och öppna luckan (se avsnitt "Daglig användning"),
  - b. omfördela tvätten manuellt så att den är jämnt fördelad i trumman,
  - c. tryck på Start/Pause-knappen. Centrifugeringsfasen fortsätter.
- Knäpp knapparna på örngott och tryckknappar och stäng dragkedjor och hakar. Knyt bälten, snören, skosnören, band och andra lösa delar.
- Tvätta inte plagg utan håll eller med håll i. Använd en tvättpåse för att tvätta små och/eller ömtåliga plagg (t ex bygelbehåar, bälten, strumpbyxor, skosnören, band etc.).

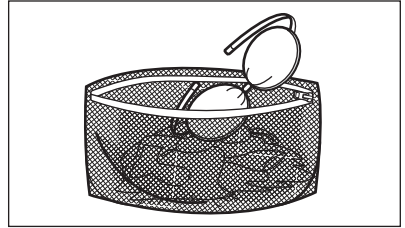

- Töm alla fickor och veckla ut kläderna.

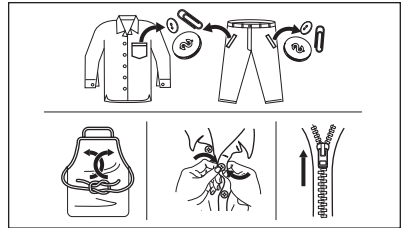

### 13.2 Svåra fläckar

Det räcker inte med vatten och tvättmedel för vissa fläckar.

Vi rekommenderar att du förbehandlar dessa fläckar innan du lägger in plaggen i maskinen.

Det finns särskilda fläckborttagningsmedel. Använd ett fläckborttagningsmedel som lämpar sig för typen av fläck och material.

### 13.3 Tvättmedelstyp och mängd

Val av tvättmedel och användning av korrekt mängd påverkar inte bara tvättprestandan utan hjälper också till att undvika avfall och skydda miljön:

- Använd endast tvättmedel och medel som är särskilt avsedda för tvättmaskiner. Först, se följande allmänna regler:
  - pulvertvättmedel för alla typer av material, förutom fintvätt. Pulvertvättmedel med blekmedel är att föredra för vittvätt,
  - flytande tvättmedel, helst för tvättprogram med låga temperaturer (max. 60 °C) för alla

- typer av material, eller specialtvättmedel för endast ylle.
- Vilken typ av och mängden tvättmedel beror på: typ av material (fintvätt, ylle, bomull osv.), färgen på kläderna, tvättmängden, smutsgraden, tvättemperaturen och vattenhårdheten i din kommun.
  - Följ alltid anvisningarna på tvättmedelsförpackningen eller andra produkter utan att överskrida indikerad maxnivå (**MAX**).
  - Blanda inte olika sorters tvättmedel.
  - Använd mindre tvättmedel när:
    - du tvättar en mindre mängd,
    - tvätten är lätt smutsad,
    - det bildas mycket skum under tvättningen.
  - Tvättmedelstabletter eller kapslar ska alltid läggas inuti trumman, inte i tvättmedelsfacket.

#### Otillräckligt med tvättmedel kan ge:

- otillfredsställande tvättresultat,
- tvätten blir grå,
- kläderna blir oljiga,
- det bildas mögel inuti maskinen.

#### För mycket tvättmedel kan ge:

- lödder,
- minskad tvätteffekt,
- otillräcklig sköljning,
- större miljöpåverkan.

### 13.4 Miljötips

För att spara vatten och energi och skydda miljön rekommenderar vi att du följer dessa tips

- **Normalt smutsad tvättkan** tvättas utan förtvätt för att spara tvättmedel,

vatten och tid (då skyddar du även miljön!).

- Om man lägger i smutstvätt till **maximal kapacitet som anges för varje program bidrar det till att minska energi- och vattenförbrukningen.**
- Med en bra förbehandling kan fläckar och begränsad smuts avlägsnas och tvätten kan då tvättas vid en lägre temperatur.
- För att använda rätt mängd tvättmedel, se den mängd som tvättmedelsproducenten föreslår och kontrollera vattenhårdheten i din kommun. Se avsnittet "Vattenhårdhet".
- Ställ in **maximal möjlig centrifugeringshastighet** för valt tvättprogram **innan du torkar din tvätt i en torktumlare.** Detta kommer att spara energi under torkningen!

### 13.5 Vattenhårdhet

Om vattenhårdheten där du bor är hög eller medelhög rekommenderar vi att du använder vattenavhårdare. I områden där vattenhårdheten är mjuk behövs ingen vattenavhårdare.

Kontakta din lokala vattenmyndighet för att ta reda på vattenhårdheten där du bor.

Använd rätt mängd för vattenavhårdning. Följ alltid anvisningarna på förpackningen till produkten.

## 14. SKÖTSEL OCH RENGÖRING



**VARNING!**  
Se Säkerhetsavsnitten.

### 14.1 Periodiskt rengöringsschema

Tack vare periodisk rengöring kommer din produkt att hålla längre.

Låt luckan och tvättmedelsbehållaren vara lite öppna efter varje program för att luft ska kunna cirkulera och få bort

fuktigheten inuti produkten: detta förhindrar mögel och lukt.

Om maskinen inte används under en längre period: sStäng vattenkranen och dra ut stickkontakten ur vägguttaget.

Preliminärt regelbundet rengöringsschema:

Avkalkning	Två gånger per år
Underhållstvätt	En gång i månaden

Rengöra lucktätningen	Varannan månad
Rengöra trumman	Varannan månad
Rengöra tvättmedelsfacket	Varannan månad
Rengöra tömningspumpens filter	Två gånger per år
Rengöra tilloppsslangen och ventilfiltret	Två gånger per år

Följande avsnitt förklarar hur varje del ska rengöras.

## 14.2 Ta bort alla främmande föremål

- i** Se till att alla fickor är tömda och alla lösa delar har säkrats innan du kör ett program. Se "Lägga i tvätten" i avsnittet "Råd och tips".

Ta bort alla främmande föremål (som metallklämmor, knappar, mynt osv.) som du kan hitta i luckans gummitätning, filtren och trumman. Se avsnittet "Lucktätning med dubbla lager", "Rengöring av trumman", "Rengöring av tömningspumpen" och "Rengöring av tilloppsslangen och ventilfiltret". Vid behov, kontakta vårt auktoriserade servicecenter.

## 14.3 Utvärdig rengöring

Rengör produkten endast med mildt rengöringsmedel och varmt vatten. Torka alla ytor noga. Använd inga skursvampar eller annat som kan repa materialet.

- !** **FÖRSIKTIGHET!**  
Använd inte denaturerad sprit, lösningsmedel eller kemiska produkter.

- !** **FÖRSIKTIGHET!**  
Rengör inte metalltorna med klorinbaserat rengöringsmedel.

## 14.4 Avkalkning

- i** Om vattenhårdheten där du bor är hög eller medelhög rekommenderar vi att du använder ett avkalkningsmedel för tvättmaskiner.

Kontrollera trumman regelbundet för uppkomst av kalkavlagningar.

De vanliga tvättmedlen innehåller redan vattenavhärtningsmedel, men vi rekommenderar att man kör en cykel med tom tvättmaskin och avkalkningsmedel regelbundet.

- i** Följ alltid anvisningarna på förpackningen till produkten.

## 14.5 Underhållstvätt

Vid programmen med låg temperatur kan det hända att det blir kvar lite tvättmedel i trumman. Gör en underhållstvättning regelbundet. För att göra detta:

- Ta ut tvätten ur trumman.
- Välj ett vit-/kulörtvåtsprogram med högsta temperatur eller använd program Maskinrengöring om det finns. Tillsätt en liten mängd pulvertvättmedel i en tom trumma för att skölja ut eventuella rester.

## 14.6 Lucktätning

Denna produkt är designad med ett **självrengörande tömningssystem**, där lätta luddfibrer som faller av kläderna töms ut med vattnet. Undersök tätningen regelbundet. Mynt, knappar och andra små föremål kan tas bort när programmet är klart.

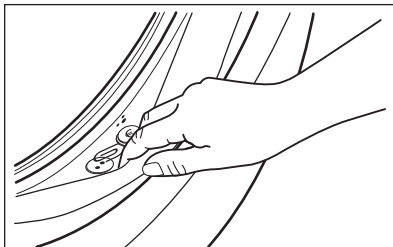

Rengör den vid behov med ett rengöringsmedel innehållande ammoniak utan att repa tätningssytan.

- i** Följ alltid anvisningarna på förpackningen till produkten.

## 14.7 Rengöring av trumman

Undersök trumman regelbundet för att förhindra oönskade avlagringar.

Rostavlagringar kan förekomma i trumman beroende på främmande rostande föremål i tvätten eller om krantvatten innehåller järn

Rengör trumman med en specialprodukt för rostfritt stål.

- i** Följ alltid anvisningarna på produktförpackningen. Rengör inte trumman med sura avkalkningsmedel, skurpulver som innehåller klor eller med stålull.

För en grundlig rengöring:

1. Ta ut tvätten ur trumman.
2. Använd ett Bomull-program med högsta temperatur.
3. Tillsätt en liten mängd pulvertvättmedel i en tom trumma för att skölja ut eventuella rester.

- i** I slutet av ett program kan displayen ibland visa ikonen . Detta är en rekommendation att köra "trumrengöring". När trumrengöringen är klar försvinner ikonen.

## 14.8 Rengöring av tvättmedelsfacket

För att undvika möjliga ansamlingar av torkat tvättmedel eller sköljmedel och/eller foreringar av mögel i tvättmedelsfacket, bör man med jämna mellanrum utföra följande rengöringsåtgärder:

1. Öppna lådan. Tryck ner haken som på bilden och dra ut lådan.

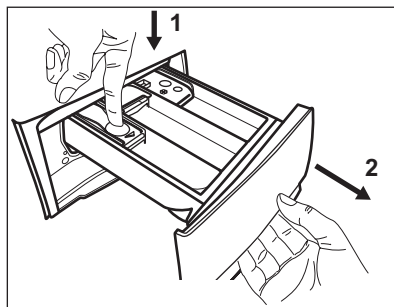

2. Avlägsna den övre delen av tillsatsfacket för att underlätta rengöringen och spola det under rinnande vatten för att få bort eventuella tvättmedelsrester. Sätt tillbaka överdelen efter rengöringen.

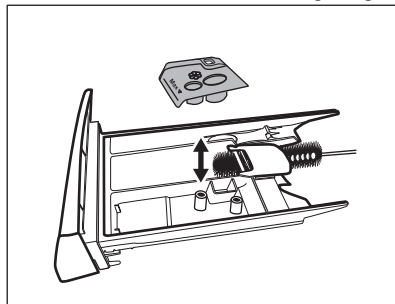

3. Se till att alla tvättmedelsrester är borta från den övre och nedre delen av urtaget. Använd en liten borste för att rengöra urtaget.

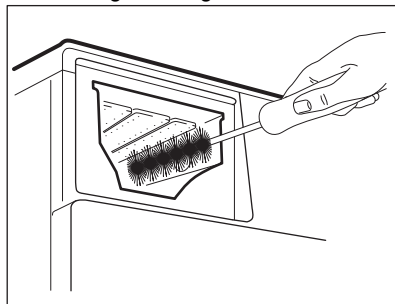

4. Sätt tillbaka tvättmedelslådan i sitt läge och stäng den. Kör sköljprogrammet utan någon tvätt i maskinen.

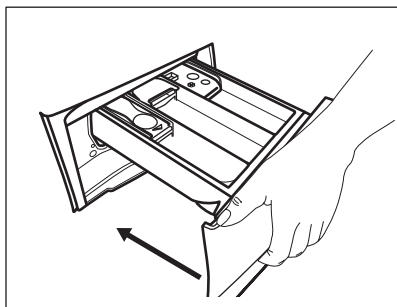

## 14.9 Rengöra tömningspumpen



### ! VARNING!

Koppla bort produkten från eluttaget.



Kontrollera regelbundet tömningspumpsfiltret och se till att det är rent.

Rengör tömningspumpen om:

- Maskinen inte tömmer ut vattnet.
- Trumman inte snurrar.
- Produkten avger ett ovanligt ljud p.g.a. att tömningspumpen är blockerad.
- Displayen visar larmkoden **E20**.



### ! VARNING!

- Ta inte bort filtret medan produkten är igång.
- Rengör inte pumpen om vattnet i produkten är hett. Vänta tills vattnet har svalnat

Gör enligt följande för att rengöra pumpen:

1. Öppna pumpskyddet.

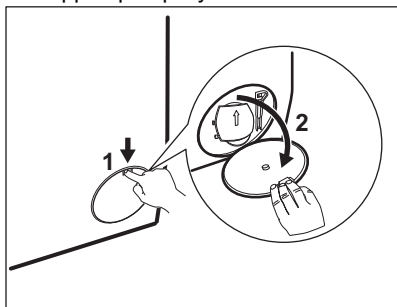

2. Placera en lämplig skål under tömningspumpsavslippet för att samla upp det vatten som rinner ut.
3. Öppna rännan nedåt. Ha alltid en trasa till hands för att torka upp eventuellt vattenspill när du tar bort filtret.

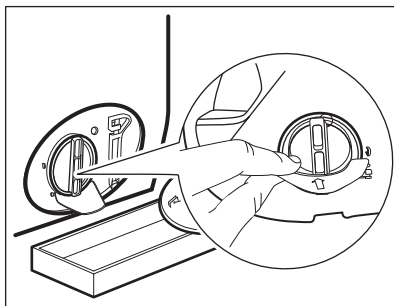

4. Vrid filtret 180 grader i moturs riktning för att öppna det, utan att ta bort det. Låt vattnet rinna ut.

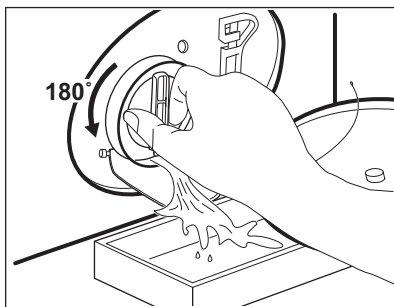

5. När skålen är full av vatten, vrid för att sätta tillbaka filtret och tömma behållaren.
6. Upprepa steg 4 och 5 tills vattnet slutar rinna.
7. Ta bort filtret genom att vrida det moturs.

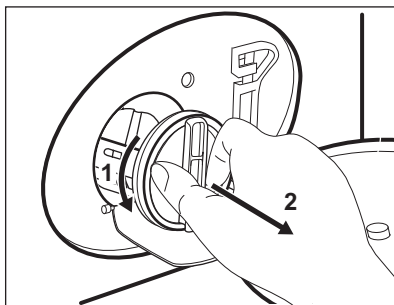

8. Avlägsna ludd och partiklar från filterinsatsen om så behövs.

9. Se till att pumphjulet roterar. Om det inte roterar ska du kontakta vårt auktoriserade servicecenter.

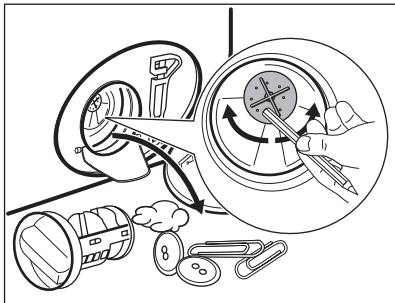

10. Skölj filtret under vattenkranen.

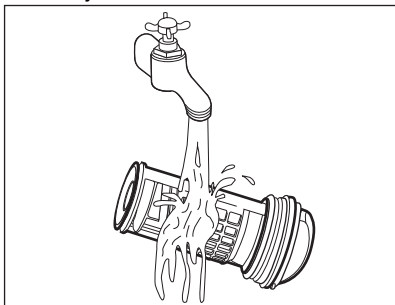

11. Sätt tillbaka filtret i styrskenorna genom att vrida det medsols. Var noga med att dra åt filtret ordentligt för att förhindra läckage.

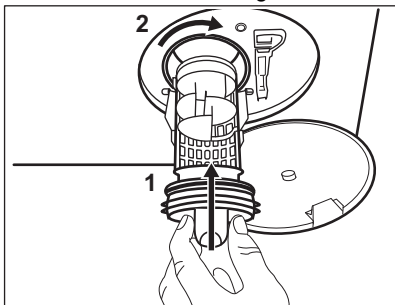

12. Stäng pumphyddet.

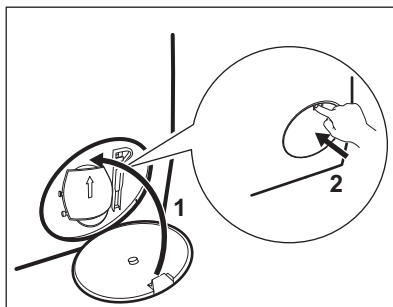

## 14.10 Rengöring av tillropsslangen och ventilfiltret

Vi rekommenderar att man rengör både filtret till tillropsslangen och ventilen med jämna mellanrum för att avlägsna ansamlingar:

1. Ta bort tillropsslangen från kranen och rengör filtret.

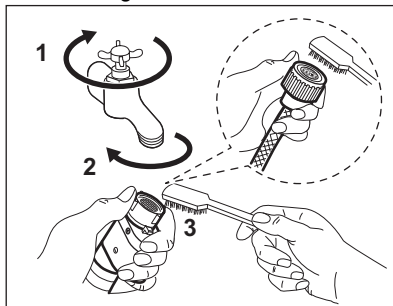

2. Ta bort tillropsslagen från produkten genom att lossa på ringmuttern.

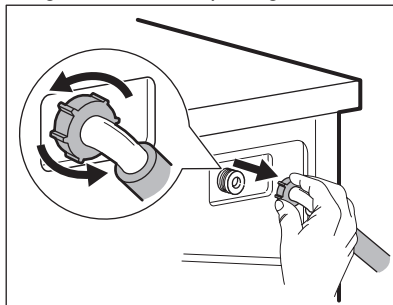

3. Rengör ventilfiltret på produktens baksida med en tandborste.

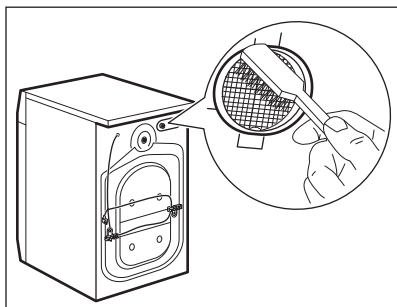

4. När du sätter tillbaka slangen på produkten ska den vridas från vänster till höger (inte i vertikalt läge) beroende på hur din vattenkran är placerad.

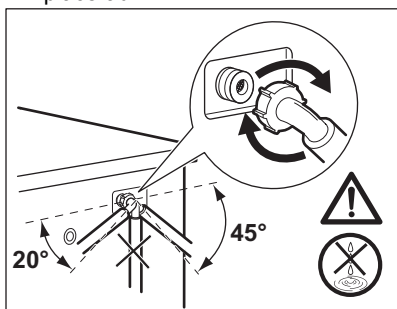

### 14.11 Nödtömning

Om maskinen inte töms på vatten kan man köra samma procedur som beskrivs

i paragrafen "Rengör tömningspumpen". Rengör pumpen vid behov.

### 14.12 Åtgärder vid frysrisk

Om produkten är installerad på en plats där temperaturen kan sjunka till 0 °C eller lägre, ta bort det kvarvarande vattnet i tilloppsslangen och tömningspumpen.

1. Koppla bort produkten från eluttaget.
2. Stäng vattenkranen.
3. Placera tilloppsslangens båda ändrar i en behållare och låt vattnet rinna ur slangen.
4. Töm tömningspumpen. Se nödtömningsproceduren.
5. När tömningspumpen är tom, sätt tillbaka tilloppsslangen igen.



#### **WARNING!**

Se till att temperaturen är över 0 °C innan du använder produkten igen. Tillverkaren har inget ansvar för de skador som orsakas av låga temperaturer.

## 15. FELSÖKNING



#### **WARNING!**

Se Säkerhetsavsnitten.

### 15.1 Larmkoder och möjliga fel

Produkten startar inte eller stannar under drift. Prova först att hitta en lösning på problemet (se tabellerna).



#### **WARNING!**

Stäng av produkten innan du gör någon kontroll.

Vid vissa problem visar displayen en larmkod och Start/Pause - knappen kan blinka oavbrutet:

Problem	Möjlig lösning
---------	----------------

<p><b>E 10</b> Produkten fylls inte med vatten.</p>	<ul style="list-style-type: none"> <li>• Kontrollera att vattenkranen är öppen.</li> <li>• Kontrollera att trycket i vattentillförseln inte är för lågt. Kontakta kommunen för denna information.</li> <li>• Kontrollera att vattenkranen inte är igensatt.</li> <li>• Kontrollera att tilloppsslangen inte är böjd, skadad eller snodd.</li> <li>• Kontrollera att tilloppsslangen har anslutits korrekt.</li> <li>• Kontrollera att filtret i tilloppsslangen och filtret i ventilen inte är igensatta. Se "Underhåll och rengöring".</li> </ul>
<p><b>E 20</b> Maskinen tömmer inte ut vattnet.</p>	<ul style="list-style-type: none"> <li>• Kontrollera att vattenlåset inte är igensatt.</li> <li>• Kontrollera att tömningsslangen inte är böjd eller snodd.</li> <li>• Kontrollera att tömningsfiltret inte är igensatt. Rengör filtret vid behov. Se "Underhåll och rengöring".</li> <li>• Kontrollera att tömningsslangen har anslutits korrekt.</li> <li>• Ställ in tömningsprogrammet om du ställer in ett program utan tömning.</li> <li>• Ställ in tömningsprogrammet om du väljer en funktion som slutar med vatten i trumman.</li> </ul>
<p><b>E 40</b> Luckan är öppen eller är inte ordentligt stängd.</p>	<ul style="list-style-type: none"> <li>• Kontrollera att luckan är ordentligt stängd.</li> </ul>
<p><b>E 9 1</b> Internt fel. Ingen kommunikation mellan produktens elektriska element.</p>	<ul style="list-style-type: none"> <li>• Programmet avslutades inte ordentligt eller stoppades för tidigt. Stäng av maskinen och sätt på den igen.</li> <li>• Om larmkoden visas igen, kontakta ett auktoriserat servicecenter.</li> </ul>
<p><b>E 40</b> Strömförsörjningen är instabil.</p>	<ul style="list-style-type: none"> <li>• Vänta tills nätspänningen är stabil.</li> </ul>
<p><b>E 40</b> Översvämningsskyddet är aktiverat.</p>	<ul style="list-style-type: none"> <li>• Koppla från produkten och stäng vattenkranen. Kontakta auktoriserat servicecenter.</li> </ul>

Avaktivera och aktivera produkten om andra felkoder visas på displayen. Kontakta auktoriserat servicecenter om problemet fortsätter.

Vid ett annat problem med tvättmaskinen, se tabellen nedan för möjliga lösningar.

Problem	Möjlig lösning
Programmet startar inte.	<ul style="list-style-type: none"> <li>• Se till att stickkontakten sitter ordentligt i eluttaget.</li> <li>• Se till att luckan är stängd.</li> <li>• Kontrollera att det inte finns en skadad säkring i säkringsdosan.</li> <li>• Säkerställ att Start/Pause inte har vidrörts.</li> <li>• Om fördröjd start är inställd avbryter du inställningen eller väntar tills nedräkningen är slut.</li> <li>• Avaktivera Barnlås-funktionen om den är på.</li> <li>• Kontrollera vredets läge på det valda programmet.</li> </ul>
Produkten fylls med vatten och töms omedelbart.	<ul style="list-style-type: none"> <li>• Kontrollera att tömningsslangen är ställd i rätt läge. Slangen kan vara för lågt placerad. Se "Installationsanvisningar".</li> </ul>
Centrifugeringsfasen fungerar inte eller tvättprogrammet varar längre än normalt.	<ul style="list-style-type: none"> <li>• Ställ in centrifugeringsprogrammet.</li> <li>• Kontrollera att tömningfiltret inte är igensatt. Rengör filtret vid behov. Se "Underhåll och rengöring".</li> <li>• Justera plaggen manuellt i trumman och starta centrifugeringsfasen igen. Detta problem kan orsakas av obalans.</li> </ul>
Det är vatten på golvet.	<ul style="list-style-type: none"> <li>• Kontrollera att kopplingarna i vattenslangarna är täta och att inget vattenläckage förekommer.</li> <li>• Kontrollera att tilloppsslangen och tömningsslangen inte är skadade.</li> <li>• Kontrollera att du använder rätt tvättmedel och rätt mängd tvättmedel.</li> </ul>
Du kan inte öppna luckan på produkten.	<ul style="list-style-type: none"> <li>• Se till att du inte har valt ett tvättprogram som avslutas med vatten i trumman.</li> <li>• Kontrollera att tvättprogrammet är klart.</li> <li>• Ställ in tömnings- eller centrifugeringsprogrammet om det finns vatten i trumman.</li> <li>• Se till att produkten får elektrisk ström.</li> <li>• Detta problem kan orsakas av att produkten är trasig. Kontakta auktoriserat servicecenter.</li> </ul>
Produkten avger ett konstigt ljud och vibrerar.	<ul style="list-style-type: none"> <li>• Kontrollera att produkten står i våg. Se "Installationsanvisningar".</li> <li>• Kontrollera att förpackningen och/eller transportbultarna är borttagna. Se "Installationsanvisningar".</li> <li>• Fyll på mer tvätt i trumman. För liten tvättmängd.</li> </ul>
Programtiden ökar eller minskar under programmets förloppstid.	<ul style="list-style-type: none"> <li>• ProSense Technology kan anpassa programtiden efter typ av och mängd tvätt. Se avsnittet "ProSense Technology detektion av tvättmängd" i avsnittet "Daglig användning".</li> </ul>
Tvättresultaten är inte tillfredsställande.	<ul style="list-style-type: none"> <li>• Öka mängden tvättmedel eller använd ett annat tvättmedel.</li> <li>• Använd specialprodukter för att ta bort svåra fläckar innan du tvättar plaggen.</li> <li>• Kontrollera att du ställer in rätt temperatur.</li> <li>• Minska tvättmängden.</li> </ul>

Problem	Möjlig lösning
För mycket skum i tvättrumman under tvättprogrammet.	<ul style="list-style-type: none"> <li>Minska mängden tvättmedel.</li> </ul>
Det finns tvättmedelsrester i tvättmedelsfacket efter tvätt.	<ul style="list-style-type: none"> <li>Se till att spaken är i rätt läge (UP för pulvertvättmedel - DOWN för flytande tvättmedel).</li> <li>Se till att du har använt tvättmedelsfacket i enlighet med instruktionerna i den här användarmanualen.</li> </ul>

Sätt på maskinen efter kontrollen. Programmet fortsätter från den punkt där det avbröts.

Kontakta auktoriserat servicecenter om problemet uppstår igen.

Nödvändig information som servicecentret behöver finns på typskylten.

## 16. FÖRBRUKNINGSVÄRDEN

### 16.1 Inledning



Se länken [www.theenergylabel.eu](http://www.theenergylabel.eu) för mer närmare information om energimärkning.



QR-koden på energimärkningsetiketten som medföljer produkten innehåller en webblänk till information gällande maskinens prestanda i EU EPREL-databasen. Förvara energimärkningsetiketten tillsammans med bruksanvisningen och alla andra dokument som medföljer denna produkt.

Det går också att hitta samma information i EPREL med länken <https://eprel.ec.europa.eu> och modellnamnet och produktnumret som du hittar på produktens typskylt. Se kapitlet "Produktbeskrivning" angående typskyltens placering.

### 16.2 Teckenförklaring

<b>kg</b>	Tvättmängd.	<b>tt:mm</b>	Programtid.
<b>kWh</b>	Energiförbrukning.	<b>°C</b>	Tvättens temperatur.
<b>Liter</b>	Vattenförbrukning.	<b>varv/m in</b>	Centrifughastighet.
<b>%</b>	Återstående fukt efter centrifugering. Ju högre centrifughastighet man väljer desto högre blir ljudnivån och desto lägre blir mängden kvarvarande fukt i tvätten.		



Värden och programtider kan variera beroende på olika förhållanden (t.ex. rumstemperatur, vattentemperatur och tryck, storlek och typ av tvätt, matningsspänning) och även om standardinställningarna för ett program ändras.

### 16.3 Enligt EU-kommissionens förordning EU 2019/2023

Eco 40-60 program	kg	kWh	Liter	tt:mm	%	°C	varv/min <sup>1)</sup>
Full maskin	8	0.720	57.0	3:30	52.00	37	1600
Halvfull maskin	4	0.539	42.0	2:45	52.00	36	1600
Kvartsfull maskin	2	0.150	27.0	2:45	54.00	24	1600

1) Max centrifughastighet.

Strömförbrukning i olika lägen

Av (W)	Standby (W)	Fördröjd start (W)
0.50	0.50	4.00

Tid till "Off"/"Standby"-läge är max 15 minuter.

### 16.4 Vanliga program



Dessa värden är endast indikerande.

Program	kg	kWh	Liter	tt:mm	%	°C	varv/min <sup>1)</sup>
Bomull <sup>2)</sup> 95 °C	8	2.75	100.0	3:30	44.00	85	1600
Bomull 60 °C	8	1.95	95.0	3:10	44.00	55	1600
Bomull <sup>3)</sup> 20 °C	8	0.36	95.0	3:00	44.00	20	1600
Syntet 40 °C	3	0.60	60.0	2:10	35.00	40	1200

Program	kg	kWh	Liter	tt:mm	%	°C	varv/ min <sup>1)</sup>
Fintvätt <sup>4)</sup> 30 °C	2	0.35	55.0	1:10	35.00	30	1200
Ylle 30 °C	1,5	0.40	50.0	1:10	30.00	30	1200

1) Referensindikator på centrifughastighet.

2) Lämpligt för mycket smutsig tvätt.

3) Lämplig för lätt smutsad tvätt av bomull, syntet och blandade material.

4) Det fungerar också som ett snabbt tvättprogram för lätt smutsad tvätt.

## 17. SNABBGUIDE

### 17.1 Daglig användning

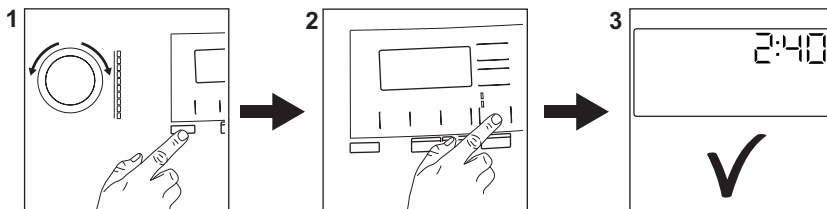

Anslut stickkontakten i eluttaget.

Öppna vattenkranen.

Lägg in tvätten i trumman.

Häll tvättmedlet och andra medel i sina respektive fack.

1. Tryck på **On/Off** -knappen för att slå på tvättmaskinen. Vrid programvredet till önskat tvättprogram.

2. Ställ in önskade funktioner med respektive touch-knappar. Starta programmet genom att trycka på knappen **Start/Pause**.

3. Tvättmaskinen startar. När programmet är slut ska tvätten tas ut.





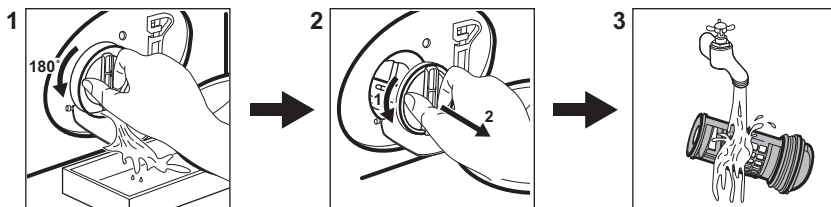

Tryck på knappen **On/Off** för att stänga av maskinen.

### 17.2 Rengöra tömningspumpens filter



Rengör filtret regelbundet och särskilt om larmkod **E20** visas på displayen.

## 17.3 Program

Program	Tvättmängd	Produktbeskrivning
<b>MixLoad 69min</b>	5 kg	Bomulls- och syntetplagg. Det här programmet ger bra tvättresultat på kort tid.
<b>Eco 40-60</b>	8 kg	Vit och färgad bomull. Normalt smutsade plagg.
<b>Bomull</b>	8 kg	Vit och färgad bomull.
<b>Syntet</b>	3 kg	Syntetplagg eller blandade material.
<b>Fintvätt</b>	2 kg	Ömtåliga material som akryl, viskos, polyester.
<b>Ylle</b>  	1,5 kg	Maskintvättbar ylle, handtvättbar ylle och fintvätt.
<b>20 min 3 kg</b>	3 kg	Bomulls- och syntetplagg som är lätt smutsade eller bara har använts en gång.
<b>Ånga</b>  	1 kg	Ångprogram för bomulls-, syntet- och ömtåliga plagg.
<b>Täcken</b>	3 kg	Syntet- eller fjäderfiltar och dunfiltar, vadderade kläder, täcken.
<b>Hygien</b>  	8 kg	Vita bomullsplagg. Detta program tar bort mer än 99,99 % av bakterier och virus <sup>1)</sup> . Det säkerställer också en lämplig minskning av allergener.

<sup>1)</sup> Testad för Staphylococcus aureus, Enterococcus faecium, Candida albicans, Pseudomonas aeruginosa och MS2 Bacteriophage i externa tester utförd av Swisstatest Testmaterialien AG år 2021 (Testrapport nr 202120117).

## 18. MILJÖSKYDD

Återvinn material med symbolen . Återvinn förpackningen genom att placera den i lämpligt kärl. Bidra till att skydda vår miljö och vår hälsa genom att återvinna avfall från elektriska och elektroniska produkter. Släng inte

produkter märkta med symbolen  med hushållsavfallet. Lämna in produkten på närmaste återvinningsstation eller kontakta kommunkontoret.







[www.aeg.com/shop](http://www.aeg.com/shop)



135976130-A-292022



**AEG**