

▶ LR834N96L

SV Bruksanvisning  
Tvättmaskin

# USER MANUAL



**AEG**

# INNEHÅLL

|                                |    |
|--------------------------------|----|
| 1. SÄKERHETSINFORMATION .....  | 3  |
| 2. SÄKERHETSINSTRUKTIONER..... | 5  |
| 3. PRODUKTBESKRIVNING.....     | 7  |
| 4. TEKNISKA DATA.....          | 8  |
| 5. INSTALLATION.....           | 8  |
| 6. KONTROLLPANELEN.....        | 13 |
| 7. VRED OCH KNAPPAR.....       | 16 |
| 8. INSTÄLLNINGAR.....          | 18 |
| 9. FÖRE FÖRSTA ANVÄNDNING..... | 19 |
| 10. PROGRAM.....               | 19 |
| 11. DAGLIG ANVÄNDNING.....     | 24 |
| 12. RÅD OCH TIPS.....          | 30 |
| 13. SKÖTSEL OCH RENGÖRING..... | 31 |
| 14. FELSÖKNING.....            | 37 |
| 15. FÖRBRUKNINGSVÄRDEN.....    | 40 |
| 16. <b>SNABBGUIDE</b> .....    | 43 |
| 17. MILJÖSKYDD.....            | 44 |

## FÖR PERFEKTA RESULTAT

Tack för att du valt denna AEG-produkt. Den har utvecklats för att du ska kunna använda den i många år, med innovativa funktioner som gör livet enklare – och som inte finns på alla enklare produkter. Ägna några minuter åt denna beskrivning för att få största möjliga utbyte av produkten.

Besök vår webbplats för att:



få tips om användning, broschyrer, felsökning, service- och reparationsinformation:

**[www.aeg.com/support](http://www.aeg.com/support)**



registrera din produkt för bättre service:

**[www.registeraeg.com](http://www.registeraeg.com)**



köpa tillbehör, förbrukningsvaror och originalreservdelar till din produkt:

**[www.aeg.com/shop](http://www.aeg.com/shop)**

## KUNDTJÄNST OCH SERVICE

Använd alltid originalreservdelar.

Ha följande uppgifter till hands när du kontaktar vår auktoriserade serviceverkstad: Modell, artikelnummer, serienummer.

Informationen står på märkplåten.

 Varning/Försiktighet – Säkerhetsinformation

 Allmän information och tips

 Miljöinformation

Med reservation för ändringar.

# 1. ⚠ SÄKERHETSINFORMATION



Läs noga bifogade instruktioner före installation och användning av den här produkten.

Tillverkaren är inte ansvarig för eventuella personskador eller andra skador som uppkommit till följd av felaktig installation eller användning. Förvara alltid bruksanvisningen på en säker och tillgänglig plats för framtida behov.

## 1.1 Säkerhet för barn och personer med funktionsnedsättning

- Denna produkt kan användas av barn från 8 års ålder och uppåt, och av personer med nedsatt fysisk, sensorisk eller mental förmåga, samt personer med bristande erfarenhet och kunskap om de övervakas eller instrueras om hur produkten används på ett säkert sätt och förstår de risker som är förknippade med användningen.
- Barn mellan 3 och 8 år eller personer med mycket omfattande och komplexa funktionsnedsättningar ska inte vara i närheten av produkten om de inte är under uppsikt.
- Barn under 3 år ska inte vistas i närheten av produkten utan ständig uppsikt.
- Barn ska övervakas så att de inte leker med maskinen.
- Håll allt förpackningsmaterial utom räckhåll för barn och kassera det på lämpligt sätt.
- Förvara rengöringsmedel utom räckhåll för barn.
- Håll barn och husdjur borta från produkten när luckan är öppen.
- Om maskinen har ett barnlås ska den aktiveras.
- Barn får inte utföra rengöring och underhåll av produkten utan uppsikt.

## 1.2 Allmän säkerhet

- Denna produkt är endast avsedd för tvätt av maskintvättbar tvätt i hemmet.
- Denna produkt är avsedd för hushållsbruk i inomhusmiljö.
- Denna apparat kan användas i kontor, hotellrum, B&B, gårdsgästhus och liknande boenden där sådan användning inte överstiger (genomsnittliga) nivåer för hushållsanvändning.
- Ändra inte produktens specifikationer.
- Maskinens maximala tvättmängd är 9.0 kg. Lägg inte i mer tvätt än maximalt tillåten tvättmängd för respektive progeam (se avsnittet "Program").
- Vattentrycket vid inloppspunkten från vattentappställe måste vara 0,5–10 bar (0,05–1,0 MPa).
- Ventilationsöppningarna i botten får ej täppas igen av en matta eller annat som ligger på golvet.
- Produkten måste anslutas till vattenledningsnätet med de nya medföljande slanguppsättningarna, eller med andra nya slanguppsättningar som tillhandahålls av auktoriserat servicecenter.
- Gamla slanguppsättningar får inte återanvändas.
- Om nätsladden är skadad måste den bytas av tillverkaren, tillverkarens auktoriserade servicecenter eller personer med motsvarande utbildning, för att undvika fara.
- Stäng av produkten och koppla bort den från eluttaget före underhåll.
- Använd inte högtrycksvattenspray och/eller ånga för att rengöra produkten.
- Rengör produkten med en fuktad trasa. Använd bara neutrala rengöringsmedel. Använd inte slipande produkter, repande rengöringstussar, lösningsmedel eller metallföremål.

## 2. SÄKERHETSINSTRUKTIONER

### 2.1 Installation



Installationen måste överensstämma med gällande nationella bestämmelser.

- Ta bort allt förpackningsmaterial och transportbultarna, inklusive gummibussning och plastbricka.
- Förvara transportbultarna på ett säkert ställe. Om produkten ska flyttas i framtiden måste de sättas dit igen för att låsa trumman för att förhindra skador på produkten.
- Var alltid försiktig när produkten rör sig eftersom den är tung. Använd alltid skyddshandskar och täckta skor.
- Följ installationsinstruktionerna som följer med produkten.
- Installera eller använd inte en skadad produkt.
- Installera och använd inte produkten på en plats där temperaturen understiger 0 °C eller där den utsätts för väder och vind.
- Golvytan, på vilken produkten ska installeras, måste vara plan, stabil, värmebeständig och ren.
- Kontrollera att luft kan cirkulera mellan produkten och golvet.
- Använd ett vattenpass för att kontrollera att produkten står helt vågrätt när den står på platsen där den skall användas. Om den inte gör det kan du justera fötterna tills den gör det.
- Installera inte produkten direkt över en golvbrunn.
- Spruta inte vatten på apparaten och utsätt den inte för mycket fuktighet.
- Installera inte produkten där luckan inte kan öppnas helt.
- Placera inte en stängd behållare för uppsamling av vattenläckage under produkten. Kontakta auktoriserat servicecenter för att kontrollera vilka tillbehör som kan användas.

### 2.2 Elanslutning



#### **WARNING!**

Risk för brand och elektriska stötar.

- **WARNING!** Denna produkt är avsedd för att installeras/anslutas till en jordad anslutning i byggnaden.
- Använd alltid ett korrekt installerat, stötsäkert och jordat eluttag.
- Se till att de parametrarna på märkskylten överensstämmer med elnätets elektricitet.
- Använd inte grenuttag eller förlängningssladdar.
- Kontrollera så att du inte skadar stickkontakten och nätkabeln. Om produktens nätkabel behöver bytas måste det göras av vårt auktoriserade servicecenter.
- Anslut stickkontakten till eluttaget först vid slutet av installationen. Kontrollera att stickkontakten är åtkomlig efter installationen.
- Ta inte i anslutningssladden eller stickkontakten med våta händer.
- Dra inte i anslutningssladden för att koppla bort produkten från eluttaget. Ta alltid tag i stickkontakten.

### 2.3 Vattenanslutning

- Inloppsvattnet får inte överstiga 25° C.
- Orsaka inga skador på vattenslangarna.
- Före anslutning till nya slangar, slangar som inte använts under en längre tid, där reparationsarbete har utförts eller om nya enheter har monterats (vattenmätare, etc.), ska vattnet rinna en stund tills det är rent och klart.
- Kontrollera att det inte finns några synliga vattenläckor under och efter första användningen av maskinen.
- Använd inte en förlängningsslang om tillloppsslangarna är för korta. Kontakta det auktoriserade servicecentret för byte av tillloppsslang.
- När du packar upp produkten kan det hända att vatten rinner från tömningsslangen. Detta beror på

vattentesterna som utförts på produkten i fabriken.

- Tömningsslangen kan förlängas till högst 400 cm. Kontakta det auktoriserade servicecentret för den andra tömningsslangen och förlängningen.
- Kontrollera att stickkontakten är åtkomlig efter installationen.

## 2.4 Användning



### **WARNING!**

Det finns risk för personskador, elstöt, brand eller skador på produkten.

- Följ säkerhetsanvisningarna på tvättmedelspaket.
- Placera inte brandfarliga produkter eller föremål som är våta med brandfarliga produkter i, i närheten av eller på produkten.
- Tvätta inga tyger som är starkt nedsmutsade med olja, fett eller andra feta ämnen. Det kan skada gummidelarna i tvättmaskinen. Förtvätta sådana tyger för hand innan du stoppar in dem i tvättmaskinen.
- Ta inte på luckglaset när ett program är igång. Glaset kan bli varmt.
- Se till att alla metallföremål avlägsnas från tvätten.

## 2.5 Service

- Kontakta ett auktoriserat servicecenter för reparation av produkten. Använd endast originalreservdelar.
- Observera att reparationer som utförs själv eller på ett icke fackmannamässigt sätt kan få säkerhetsmässiga konsekvenser och kan upphäva garantin.
- Följande reservdelar är tillgängliga i 10 år efter att modellen har utgått: motor- och motorborstar, överföring mellan motor och trumma, pumpar, stötdämpare och fjädrar, tvätttrumma,

trumlager och tillhörande kullager, värmare och värmeelement, inklusive värmepumpar, rörledningar och tillhörande utrustning inklusive slangar, ventiler, filter och vattenstoppar, tryckta kretskort, elektroniska skärmar, tryckkomkopplare, termostater och sensorer, programvara och firmware inklusive återställningsprogramvara, lucka, gångjärn till lucka och tätningar, andra tätningar, lucklåsningsenhet, perifera tillbehör för plast såsom tvättmedel. Observera att vissa av dessa reservdelar endast är tillgängliga för professionella reparatörer och att inte alla reservdelar är relevanta för alla modeller.

- När det gäller lampan/lamporna i denna produkt och reservlampor som säljs separat: Dessa lampor är avsedda att tåla extrema fysiska förhållanden i hushållsapparater, såsom temperatur, vibration, fuktighet eller är avsedda att signalera information om produktens driftsstatus. De är inte avsedda att användas i andra produkter eller som rumsbelysning i hemmet.

## 2.6 Avfallshantering



### **WARNING!**

Risk för kvävning eller skador.

- Koppla loss produkten från eluttaget och vattentillförseln.
- Klipp av elkabeln nära produkten och kassera den.
- Ta bort luckspärren för att förhindra att barn eller husdjur blir instängda i trumman.
- Kassera produkten i enlighet med lokala föreskrifter för avyttring från WEEE (Waste Electrical and Electronic Equipment).

## 3. PRODUKTBESKRIVNING

### 3.1 Specialfunktioner

Din nya tvättmaskin uppfyller alla moderna krav för en effektiv behandling av din tvätt med låg vatten-, energi- och tvättmedelsförbrukning samtidigt som kläderna hanteras varsamt.

- **Oko-Mix-tekniken** har utvecklats för att skydda tygernas fibrer tack vare olika förblandningsfaser som först löser upp tvättmedlet och sedan sköljmedlet i vattnet innan det kommer i kontakt med tvätten. Detta innebär att man har varje fiber i åtanke.
- **ProSense-teknologin** känner av tvättmängden och fastställer tvättiden på 30 sekunder. Tvättprogrammet är anpassat efter tvättmängden och typ av material utan att för den skull förbruka mer tid, energi eller vatten än nödvändigt.
- Ånga är ett snabbt och enkelt sätt att fräscha upp dina kläder. De

varsamma ångprogrammen avlägsnar lukter och gör tygerna mindre skrynkliga för att minska behovet av strykning.

**PlusSteam-funktionen** avslutar varje cykel med varsam ånga som luckrar upp fibrerna och gör tyget mindre skrynkligt. Strykningen blir enklare!

- **Fläckar-funktion** förbehandlar envisa fläckar och optimerar effekten av fläckborttagningen.
- FreshScent-systemet **AEG Steam Fragrance** ger, tack vare ångprogrammen, den perfekta lösningen för uppfräschning av de mest ömtåliga plaggen utan att behöva tvätta dem. Använd den delikata doften som utvecklats exklusivt av **AEG** för att få en trevlig känsla av "nytvättat" och för att avlägsna lukt och skrynklor.

### 3.2 Produktöversikt

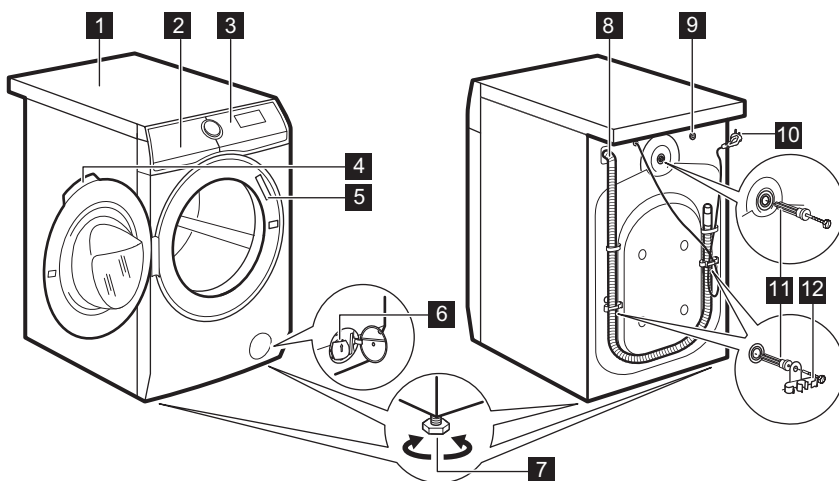

**1** Bänkskiva

**2** Tvättmedelsfack

**3** Kontrollpanel

**4** Luckhandtag

**5** Typskylt

**6** Filter till tömningspump

- 7** Fötter för att få maskinen i nivå
- 8** Tömnings slang
- 9** Tilloppsslangens anslutning
- 10** Nätkabel

- 11** Transportbultar
- 12** Slangstöd

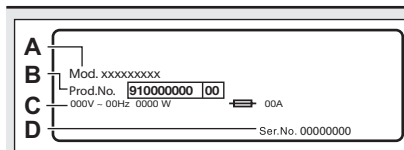

På märkplåten står modellnamn (A), produktnummer (B), spänning (C) och serienummer (D).

## 4. TEKNISKA DATA

|  |                        |                           |
|--|------------------------|---------------------------|
| Dimension  | Bredd/Höjd/Totalt djup | 59.7 cm /84.7 cm /66.0 cm |
| Elanslutning   | Märkspänning           | 230 V                     |
|  | Total effekt           | 2200 W                    |
|  | Säkring                | 10 Amp                    |
|  | Frekvens               | 50 Hz                     |
| Skyddslocket ger skydd mot inträngning av fasta partiklar och fukt, med undantag för om lågspänningsutrustningen inte är fuktskyddad |                        | IPX4                      |
| Vattentryck  | Minsta                 | 0,5 bar (0,05 MPa)        |
|  | Högsta                 | 10 bar (1,0 MPa)          |
| Vattenförsörjning <sup>1)</sup>  |                        | Kallt vatten              |
| Max tvättmängd   | Cotton (Bomull)        | 9.0 kg                    |
| Centrifugeringshastighet   | Max centrifughastighet | 1551 varv/min             |

<sup>1)</sup> Koppla tilloppsslangen på en vattenkran med 3/4" gänga.

## 5. INSTALLATION



**WARNING!**  
Se Säkerhetsavsnitten.

### 5.1 Uppackning



**WARNING!**  
Avlägsna allt förpackningsmaterial och alla transportbultar innan produkten installeras.



**WARNING!**  
Använd handskarna.

1. Avlägsna den utvändiga filmen. Använd en kniv vid behov.

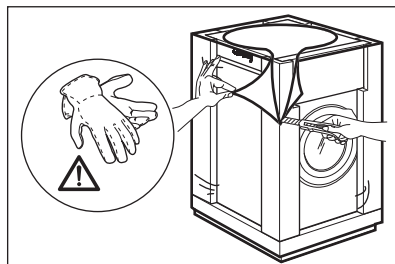

2. Ta bort kartonglocket och frigoliten.

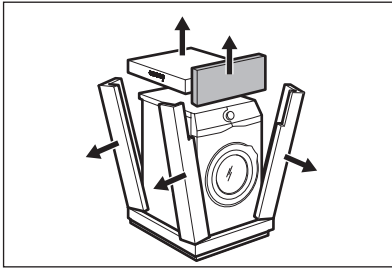

3. Avlägsna den invändiga filmen.

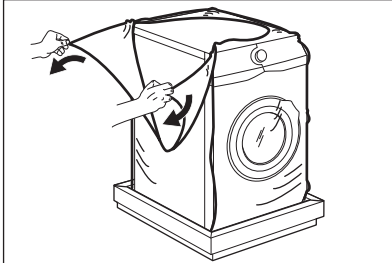

4. Öppna luckan och ta bort frigolitsdelen från lucktätningen och alla sakerna från trumman.

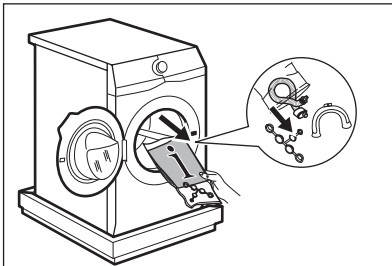

5. Lägg maskinen försiktigt ner på baksidan.

6. Lägg en av frigolitsdelarna på golvet under produkten.

**i** Kontrollera så att inte slangarna skadas.

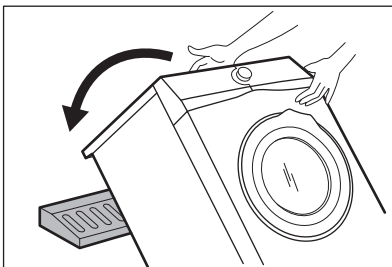

7. Ta bort frigolitskyddet från undersidan.

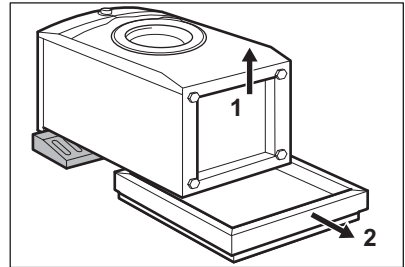

8. Dra upp produkten till upprätt position.

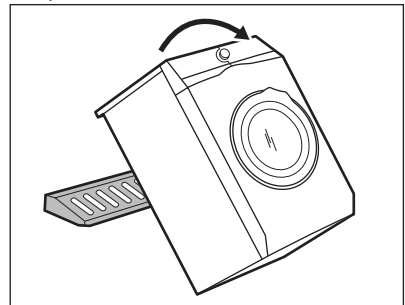

9. Ta loss strömkabeln och tömningslangen ur slanghållarna.

**i** Det kan finnas vatten i tömningslangen. Detta beror på vattentesterna som utförts på produkten på fabriken.

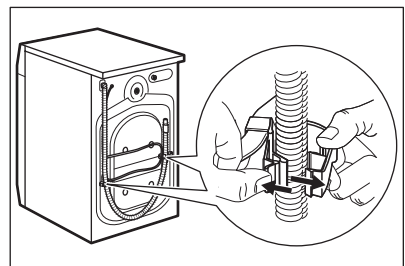

10. Skruva bort de tre bultarna med den medföljande nyckeln.

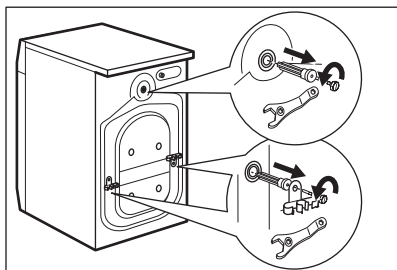

11. Dra ut distanserna av plast.
12. Sätt dit platshöljen, som finns i påsen med användarmanualen, i hålen.

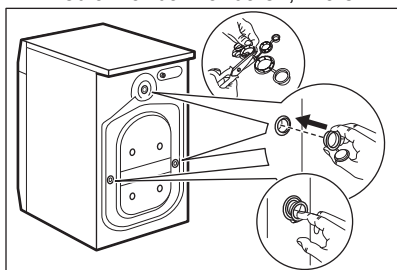

- i** Vi rekommenderar att du sparar förpackningen och transportbultarna om du vid ett senare tillfälle ska flytta produkten.

## 5.2 Placering och avvägning

1. Installera produkten på ett plant och hårt golv.

- i** Se till att mattor inte hindrar luftcirkulationen under produkten. Kontrollera att produkten inte vidrör någon vägg eller enhet.

2. Lossa eller dra åt fötterna för att justera nivån.



### **WARNING!**

Justera inte nivån genom att sätta kartong, trä eller motsvarande material under produktens fötter.

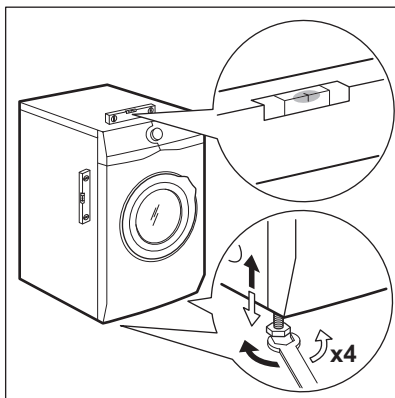

Produkten måste vara i våg och stabil.

- i** En korrekt justering av produktnivån förhindrar att produkten vibrerar, bullrar och flyttas när den används.
- i** När produkten har installerats på en sockel eller om en torktumlare har placerats ovanpå tvättmaskinen ska tillbehören som beskrivs i kapitlet "Tillbehör" användas. Läs noga igenom anvisningarna som medföljer produkten och tillbehöret.

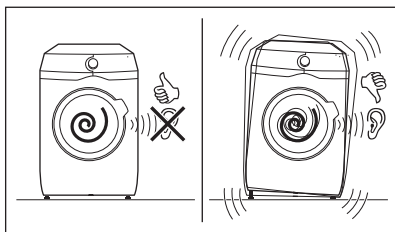

## 5.3 Fästplåtsats

Om du installerar produkten på en plint som inte är ett tillbehör som tillhandahålls av AEG, måste du sätta fast den med fästplåtarna. Denna reservdel finns i webbutiken eller hos en auktoriserad återförsäljare.

Läs noga igenom anvisningarna som medföljer tillbehöret.

## 5.4 Tillopps slang

1. Anslut tilloppslangen på maskinens baksida.
2. Sätt den på vänster eller höger sida beroende på var vattenkranen sitter.

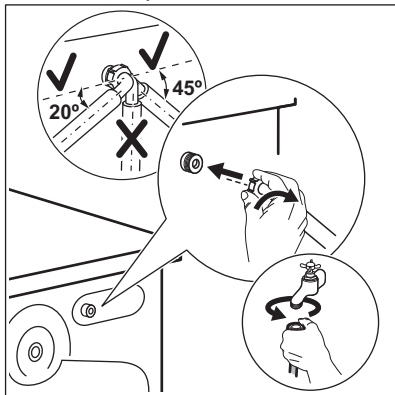

- i** Kontrollera att tilloppslangen inte är i vertikalt läge.
3. Vid behov lossar du ringmuttern och vrider till rätt läge.
  4. Anslut tilloppslangen till en kallvattenkran med 3/4-tumsgänga.

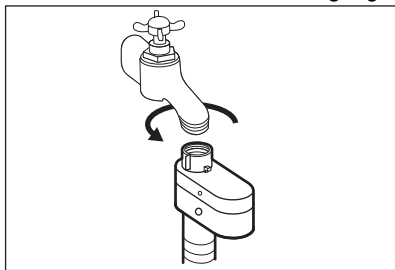

**!** **WARNING!**  
Inloppsvattnet får inte överstiga 25° C.

**!** **FÖRSIKTIGHET!**  
Kontrollera att det inte förekommer läckage från kopplingarna.

**i** Använd inte en förlängningsslang om tilloppslangarna är för korta. Kontakta servicecentret för byte av tilloppslang.

## 5.5 Vattensäkring

Tilloppsslangen har en vattensäkring. Säkringen förhindrar att vatten läcker in i slangens på grund av dess naturliga åldrande.

Den röda delen i **A**-fönstret visar detta fel.

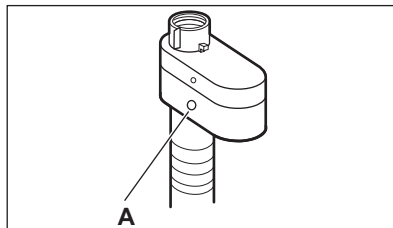

Om detta inträffar, stäng vattenkranen och kontakta auktoriserat servicecenter för att få slangens utbytt.

## 5.6 Tömning av vattnet

Tömningsslangen ska sitta på en höjd som inte är lägre än 60 cm och inte högre än 100 cm.

**i** Du kan förlänga tömningsslangen till högst 400 cm. Kontakta auktoriserat servicecenter för den andra tömningsslangen och förlängningen.

Det går att ansluta tömningsslangen på två sätt:

1. Gör en U-form med tömningsslangen och dra den runt plastböjen.

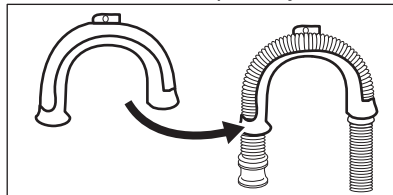

2. **På kanten av ett handfat** - Fäst plastböjen i vattenkranen eller på väggen.

**i** Se till att plastböjen inte kan flytta på sig när produkten tömmer ut.

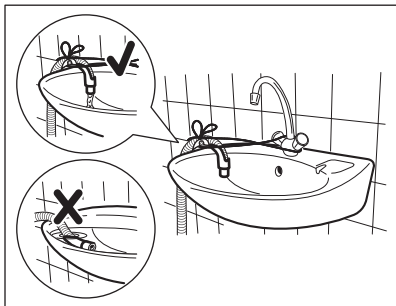

- i** Se till att tömningsslangens ände inte ligger i vattnet. Då kan smutsigt vatten rinna tillbaka in i produkten.

3. **Till ett stigrör med ventilationshål -**  
För in tömningsslangen direkt i avloppsröret. Se bilden.

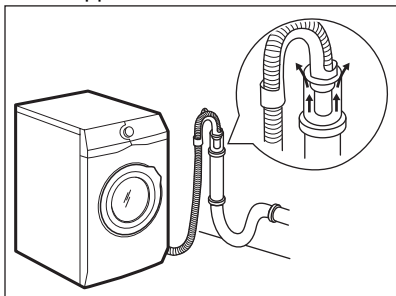

- i** Änden på tömningsslangen måste alltid vara ventilerad, dvs. avloppsrörets innerdiameter (minst 38 mm - minst 1,5 tum) måste vara större än tömningsslangens ytterdiameter.

4. Om avloppsslangens ände ser ut så här (se bilden) kan du trycka in den direkt i stigröret.

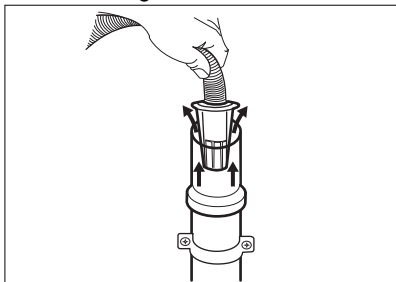

5. **Utan plastböjen, till en avloppsmuff -** Sätt avloppsslangen i

muffen och dra åt den med en klämma. Se bilden.

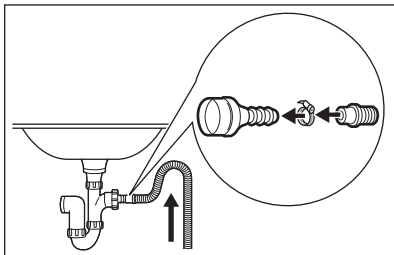

- i** Kontrollera att tömningsslangen gör en loop för att förhindra att partiklar går in i produkten från diskhon.

6. Fäst slangen **direkt till ett inbyggt avloppsrör i rummets vägg** och dra åt den med en klämma.

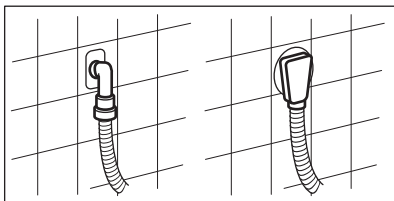

## 5.7 Elektrisk anslutning

I slutet av installationen kan du ansluta nätkontakten till eluttaget.

Typskylten och kapitlet "Tekniska data" anger nödvändiga elektriska klassificeringarna. Se till att de är kompatibla med nätspänningen.

Kontrollera att elnätet i ditt hem klarar den maximala belastning som krävs, även med hänsyn till andra produkter som är anslutna till samma nätkrets i ditt hushåll.

**Anslut maskinen till ett jordat eluttag.**

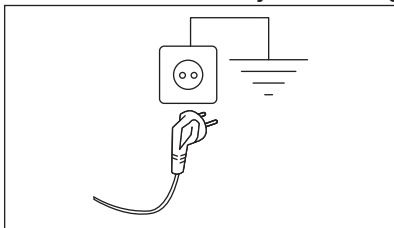

Nätkabeln måste vara lätt att komma åt när maskinen har installerats.

För allt elektriskt arbete som krävs för att installera den här maskinen, kontakta vårt auktoriserade servicecenter.

Tillverkaren ansvarar inte för personsador eller materiella skador som uppstår till följd av att ovanstående säkerhetsåtgärder inte har följts.

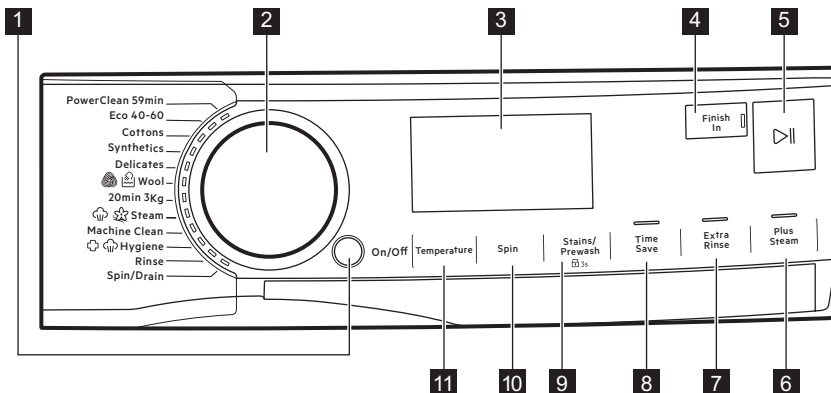

## 6. KONTROLLPANELEN

### 6.1 Beskrivning av kontrollpanelen











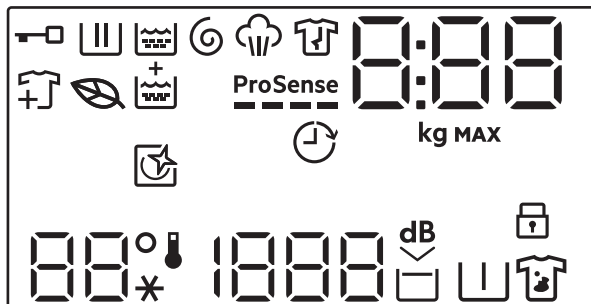



Funktionerna går inte att välja med alla tvättprogram. Kontrollera kompatibiliteten mellan funktioner och tvättprogram under punkten "funktioners kompatibilitet med programmen" i kapitlet "Program". En funktion kan utesluta en annan, i det här fallet låter inte maskinen dig ställa in inkompatibla funktioner tillsammans.







Se till att skärmen och touchknapparna alltid är rena och torra.

- |   |  |
|---|--|
| <b>1</b> På/Av tryckknapp   | <b>8</b> Time Save touch-knapp   |
| <b>2</b> Programväljare   | <b>9</b> Fläckar+/Förtvätt touchknapp och permanent Barnlås  3s |
| <b>3</b> Display  | <b>10</b> Centrifugering touch-knapp   |
| <b>4</b> Färdigt om touch-knapp   | <b>11</b> Temperatur touch-knapp   |
| <b>5</b> Start/Paus touch-knapp  |  |
| <b>6</b> PlusSteam touch-knapp  |  |
| <b>7</b> Extra sköljning touch-knapp  |  |

## 6.2 Display



|  |  |
|--|--|
|                       | Indikator för lucklås.   |
|                       | Indikator för diskfas. Den blinkar under förtvätt- och tvättfasen.   |
|                       | Indikatorlampa för sköljningsfas. Den blinkar under sköljningsfasen.   |
|                       | Indikator för centrifugering och tömning. Den blinkar under centrifuge-rings- och tömningsfasen.   |
|                       | Indikator för ångfas.  |
|                       | Indikator för skrynkelfritt program.   |
|                       | Indikator för ekoprogram: Den lyser när det valda programmet och de valda tillvalen har en ekoprofil.  |
|                       | Indikator för inläggning av mer tvätt: Den lyser när programmet startar och användaren kan fortfarande pausa produkten och lägga till mer tvätt. |
|                       | Extra sköljning indikator  |
| <b>ProSense</b><br> | ProSense indikator   |
|                     | Färdigt om indikator   |

|   |   |
|---|---|
| 0:00  | <p>Den digitala indikatorn kan visa:</p> <ul style="list-style-type: none"> <li>• Programlängd (t.ex. 2:40).</li> </ul> <p> Den tid som visas när programmet är inställt kan inte motsvara den faktiska varaktigheten och förändringen efter ProSense-fasen.</p> <ul style="list-style-type: none"> <li>• Max tvättmängd.</li> <li>• Slutför i tid (t.ex. 30' eller 2h).</li> <li>• Programslut .</li> <li>• Varningskod (t.ex. E20).</li> <li>• Indikation för produktens totala antal driftstimmar. Se avsnittet "Räkneverk för driftstimmar" i avsnittet "Inställningar" för mer information.</li> </ul> |
| 888   | Indikator för maximal tvättmängd. Värdet visas i tre sekunder efter programvalet, alternativt med programmets längd.  |
| MAX   | Indikator för max tvättmängd. Den blinkar om tvättmängden överstiger avsedd mängd.  |
|    | Denna indikator påminner om att köra ett rengöringsprogram.   |
|    | Indikator för barnlås.  |
| 88°<br>--*  | Temperaturfältet:<br>Temperaturindikator<br>Indikator för kallt vatten  |
| 1888<br>- - -   | Centrifugfältet:<br>Indikator för centrifughastighet<br>Indikator för bortvald centrifugering. Centrifugering bortvald.   |
| dB  | Indikator för Extra tyst.   |
|   | Indikator för sköljstopp.   |
|  | förtvättindikator.  |
|  | Fläckindikator  |

### 6.3 Flerspråkiga etiketter

Fästbara etiketter på olika språk levereras med maskinen.

Önskad etikett kan fästas bredvid programvredet.

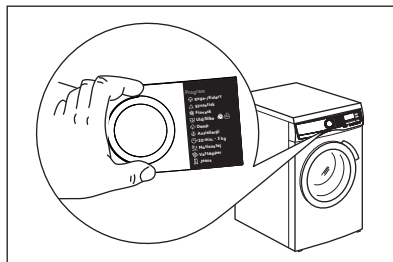

## 7. VRED OCH KNAPPAR

### 7.1 På/Av

Om du trycker på den här knappen i några sekunder slås maskinen på eller stängs av. Två olika ljud hörs när man slår på eller stänger av maskinen.

Eftersom Standby-funktionen i vissa fall automatiskt stänger av maskinen för att minska energiförbrukningen kan du behöva slå på den igen.

Mer information finns under "Standby-funktionen" i kapitlet "Daglig användning".

### 7.2 Programväljare

Genom att vrida på programväljaren kan du välja önskat program.

### 7.3 Inledning



Funktionerna går inte att välja med alla tvättprogram. Kontrollera kompatibiliteten mellan funktionerna och tvättprogrammen i "Programöversikt". En funktion kan utesluta en annan, i det här fallet låter inte maskinen dig ställa in inkompatibla funktioner tillsammans. Se till att skärmen och touch-knapparna alltid är rena och torra.

### 7.4 Färdigt om



Ställ in det här tillvalet som det sista efter valet av program och andra tillval, annars kan det avbrytas om du ändrar på någon inställning.

Denna funktion gör det möjligt att välja den tid inom vilken ett program ska avslutas. Programmets slut kan skjutas upp med 1 timme för varje knapptryckning till högst 24 timmar.

På displayen visas den normala programtiden alternativt den inställda

sluttiden för programmet (uttryckt i timmar 0h). Den minsta valbara tiden motsvarar en avrundad timme uppåt av den maximala längden på ett program (t.ex. om programmet varar i 3:15 timmar är den minsta valbara tiden 4 timmar).

Efter programstart är luckan låst och maskinen startar ProSense-fasen. När uppskattningen av tvättmängden är klar blinkar ikonen för den pågående fasen på displayen och tidssiffran räknar nedåt i steg om 1 timme och i steg om 1 minut under den sista timmen.

### 7.5 Start/Paus

Tryck på Start/Paus -knappen för att starta, pausa eller avbryta ett program.

### 7.6 PlusSteam





Funktionen lägger till en ångfas följt av en kort skrynkelskyddsfas i slutet av tvättprogrammet.

Ångfasen minskar skrynklor och gör strykningen enklare. Den rekommenderade maximala tvättmängden minskar på displayen.

Indikatorn  blinkar på displayen under ångfasen.



Denna funktion kan påverka programmets varaktighet.

När programmet har avslutats visas en nolla , indikatorn  lyser med fast sken, indikatorn  börjar blinka och Start/Paus  förblir tända. Trumman rör sig mjukt i cirka 30 minuter för att utnyttja ångan. Valfri knapp kan tryckas för att stänga av skrynkelskydds rörelsen och låsa upp luckan. Maskinen föreslår åter det tidigare inställda programmet.

För att avbryta skrynkelskyddsfasen kan du också:

- trycka på På/Av -knappen i några sekunder för påslagning och avstängning av maskinen.
- Vrida programratten till en annan position.

-  En halv tvättmängd ger bättre förutsättningar för ett bra resultat.

## 7.7 Extra sköljning

Med detta tillval kan du lägga till några sköljningar till de valda tvättprogrammen och optimera sköljmedelsdistributionen och därmed få mjukare tvätt.

Detta är bra när man använder sköljmedel.

Användbar för personer som är allergiska mot tvättmedel och i områden där vattnet är mjukt.

Den här funktionen ökar programlängden.

Knappindikatorn tänds.

## 7.8 Time Save

Med den här funktionen kan du minska programlängden.

- Om tvätten är normalt eller lite smutsad kan man med fördel förkorta tvättprogrammet. Tryck på den här knappen **en gång** för att minska tvättiden.
- Vid mindre tvättmängd, tryck på den här knappen **två gånger** för att ställa in ett extra kort program. I det här fallet är temperaturen 95 °C inte valbar.

Indikatorlampan för knappen lyser och på displayen visas den inställda programtiden.

-  Denna funktion kan också användas för att förkorta programtiden för ångprogrammet.

## 7.9 Fläckar+/Förtvätt

Tryck på den här knappen upprepade gånger för att aktivera en eller båda funktionerna.

Motsvarande indikator tänds på displayen.

- **Fläckar**  
Välj denna funktion för att förbehandla hårt smutsad tvätt eller för att

använda fläckborttagningsmedel på fläckar.

Häll fläckborttagningsmedlet i facket

. Fläckborttagningsmedlet förblandas och värms med tvättmedel för att förbättra effektiviteten.

-  Denna funktion är inte tillgänglig för temperaturer under 40 °C.

- **Förtvätt**  
Använd den här funktionen för att lägga till en förtvättfas i 30 °C före tvättfasen. Den här funktionen rekommenderas för hårt smutsad tvätt, särskilt om den innehåller sand, damm, lera och andra fasta partiklar.

-  Den här funktionen kan öka programtiden.

## 7.10 Centrifugering

När du ställer in ett program väljer maskinen automatiskt standardcentrifugeringshastigeten.

Tryck upprepade gånger på den här knappen för att:

- **Ändra centrifugeringshastigheten.**

-  Displayen visar endast tillgängliga centrifugeringshastigheter för inställt program.

- **Aktivera funktionen Sköljstopp.**  
Maskinen tömmer inte ut det sista sköljvattnet för att tvätten inte ska skrynklas. Tvättprogrammet avslutas med vatten i trumman och den sista centrifugeringsfasen genomförs inte.

Displayen visar indikatorn .

Trumman snurrar runt då och då för att minska uppkomsten av skrynklar. Luckan förblir låst. Trumman snurrar runt då och då för att minska uppkomsten av skrynklar. Du måste tömma ut vattnet för att låsa upp luckan.

Tryck på Start/Paus-knappen  maskinen utför centrifugfasen och tömmer ut vattnet.

- **Aktivera funktionen Extra Tyst.**

De mellanliggande och slutliga centrifugeringsfaserna utesluts och programmet avslutas med vatten i trumman. Detta gör att tvätten blir mindre skrynklig. Eftersom programmet är väldigt tyst kan man tvätta under natten när elpriserna är lite billigare. I vissa program utförs sköljningarna med mer vatten.

Displayen visar indikatorn . Luckan förblir låst. Trumman snurrar runt då och då för att minska uppkomsten av skrynklor. Du måste tömma ut vattnet för att låsa upp luckan.

Tryck på Start/Paus-knappen: produkten utför bara tömningsfasen.

- **Ingen centrifugering** . Med detta alternativ avaktiveras alla centrifugeringsfaser. Displayen visar

indikatorn . Maskinen utför den enda centrifugeringen i det valda tvättprogrammet. Välj detta alternativ för mycket ömtåliga material. I vissa program används mer vatten i sköljfasen

-  Maskinen tömmer ut vattnet automatiskt efter cirka 18 timmar.

## 7.11 Temperatur

När du väljer ett tvättprogram föreslår maskinen automatiskt den förinställda temperaturen för programmet.

Tryck på denna knapp upprepade gånger tills önskad temperatur visas på displayen.

När displayen visar  och , värmer inte maskinen upp vattnet.

## 8. INSTÄLLNINGAR

### 8.1 Inledning

-  När du trycker på en tangentkombination **ska du inte luta** fingrarna nedåt. Sensorerna under knapparna är känsliga och kan påverka ditt val.

### 8.2 Ljudsignaler

Den här maskinen kommer med olika ljudsignaler som aktiveras när:

- Du slår på maskinen (särskild kort ljudsignal).
- Du stänger av maskinen (särskilt kort ljudsignal).
- Du trycker på knapparna (klickande ljud).
- Du gör fel val (3 korta ljud).
- Programmet är klart (ljudsignal i cirka 2 minuter).
- Maskinen har ett fel (korta ljudstötter i cirka 5 minuter).
- När en överbelastning av tvätten upptäcks under ProSense-fasen (ett dubbelt ljud spelades upp).

För att **aktivera/avaktivera** detta tillval, håller du Extra sköljning-knappen intryckt tills ett pip eller ett dubbelt pip hörs.

-  Om du inaktiverar denna funktion slutar de akustiska signalerna att ljuda endast i slutet av programmet.

### 8.3 Barnlås

Med den här funktionen kan du förhindra att barnen leker med kontrollpanelen.

För att **aktivera/avaktivera** den här funktionen, håll -knappen nedtryckt Fläckar+/Förtvätt tills  **tänds/släcks** på displayen.

Produkten återgår som standard till detta val även när du har stängt av.

Knapplåsfunktionen inaktiveras under några sekunder efter att maskinen slagits på.

### 8.4 Räknare för driftstimmar

Det är möjligt att visualisera produktens totala drifttid i timmar, med början från första påslagningen. Detta värde räknar cykeltiden (inkluderar inte pauser, fördröjd starttid). För att visualisera detta värde, gör så här:

1. Slå på produkten genom att trycka på På/Av -knappen.
2. Tryck på och håll nere Extra sköljning och PlusSteam-knapparna i några sekunder.
3. Efter 3 sekunder visas det totala antalet timmar som produkten har varit i drift på displayen: t.ex. 1276 timmar visas texten Hr i 2 sekunder, 12 (tusentals och hundra) i 2 sekunder och 76 (tiotal och enheter).
4. För att avsluta detta läge trycker du på en valfri knapp eller stänger av produkten med hjälp av På/Av -knappen.

**i** Om proceduren inte fungerar (på grund av timeout eller felaktig tangentkombination), stäng av produkten och upprepa sekvensen från början.

## 8.5 Fabriksinställda standardvärden



Med den här funktionen kan fabriksinställningarna återställas. Följ stegen nedan för att **aktivera** det här alternativet:

1. Slå på produkten genom att trycka på På/Av -knappen.
2. Tryck på och håll nere Fläckar+/Förtvätt och Time Save-knapparna i några sekunder.
3. Displayen visar – – – i cirka 5 sekunder.

## 9. FÖRE FÖRSTA ANVÄNDNING

**i** Under installationen eller före första användning kan det finnas lite vatten i maskinen. Detta är vatten som finns kvar i maskinen efter ett fullständigt funktionstest på fabriken för att säkerställa att maskinen fungerar som den ska innan den levereras till kunden.

1. Se till att alla transportbultar är borttagna från produkten.
2. Se till att det finns el och att vattenkranen är öppen.



3. Häll 2 liter vatten i tvättmedelsfacket märkt med .
- Då aktiveras tömningssystemet.
4. Häll en liten mängd tvättmedel i facket märkt med .
5. Ställ in och starta ett program för bomull vid högsta temperaturen utan tvätt i trumman. Detta tar bort all möjlig smuts från trumman och baljan.

## 10. PROGRAM

### 10.1 Programöversikt

**i** Programmen beskrivs i denna tabell i den ordning som programratten står i, från toppen till botten.

## Tvättprogram



| Program   | Beskrivning av program   |
|---|--|
| PowerClean 59min  | Bomull och blandade syntetmaterial. Perfekt för att tvätta din dagliga tvätt på kort tid, för bättre klädvård och bra rengöring redan vid 30 °C.   |
| Eco 40-60   | Låg energicykel för bomull. Sänker temperaturen och förlänger tiden för att uppnå goda tvättresultat.  |
| Bomull  | Vit och färgad bomullstvätt. Idealisk för normal och grov smuts.   |
| Syntet  | Syntetplagg eller blandade material. Normalt smutsad tvätt.  |
| Fintvätt  | Ömtåliga material som akryl, viskos och blandade material som måste fintvättas. Normalt smutsad tvätt.   |
| <br>Ylle     | Maskintvättbar ylle, handtvättbar ylle och andra material märkta med "Handtvätt"-symbol <sup>1)</sup> .  |
| 20 min 3 kg   | Bomulls- och syntetplagg som är lätt smutsade eller bara har använts en gång.  |
| <br>Ånga     | Bomull, syntet och blandade material. Speciellt ångprogram utan tvättning anpassat för att förbereda torkad tvätt för strykning eller för att fräscha upp plagg som har använts en gång. Detta program minskar skrynklar och dålig lukt och mjukar upp fibrerna. Använd inte tvättmedel.<br>När programmet är avslutat tar du snabbt bort tvätten från trumman <sup>2)</sup> . Vid behov, ta bort fläckar genom att tvätta eller använda fläckborttagningsmedel. Ångprogram utför inte någon hygientvätt. Välj inte ångprogram för dessa typer av plagg: <ul style="list-style-type: none"> <li>• Plagg som inte är avsedda för torktumling.</li> <li>• Plagg märkta "Endast kemtvätt".</li> </ul> |
| Maskinrengöring   | Underhållsprogram med varmt vatten för att rengöra och fräscha upp trumman och för att avlägsna rester som kan orsaka lukt. Töm trumman innan du kör programmet. Sätt fliken i tvättmedelsfacket för huvudtvätt i upprätt läge. Håll en kopp klorbaserat blekmedel eller tvättmaskinsrengöring i tvättmedelsfacket för huvudtvätt. Använd INTE båda tillsammans <sup>3)</sup> .  |
| <br>Hygien | Vita bomullsplagg. Detta högpresterande tvättprogrammet kombinerat med ånga tar bort mer än 99,99 % av bakterier och virus <sup>4)</sup> genom en temperatur över 60 °C under hela tvättprogrammet, extra funktion för fibrer under ångfasen och förbättrad sköljning som säkerställer att tvättmedel och rester från mikroorganismer avlägsnas på rätt sätt. Detta programmet säkerställer också en lämplig minskning av pollen/allergiframkallande ämnen.  |

| Program                | Beskrivning av program  |
|------------------------|---|
| Sköljning              | Alla material, förutom ylle och mycket ömtåliga material. Program för sköljning och centrifugering. Centrifugeringsens standardhastighet är den som används för bomullsprogrammen. Minska centrifugvarvtalet efter typ av tvätt. Vid behov, ställ in funktionen Extra sköljning för ytterligare sköljningar. Med ett lågt centrifugvarvtal sköljer maskinen skonsamt och centrifugerar en kort stund. |
| Centrifugering/Tömning | Centrifugera tvätten och tömma ut vattnet i trumman. Alla material utom ylle och ömtåliga material.   |

- 1) Under detta program roterar trumman sakta för skonsam tvättning. Det kan verka som att trumman står still eller roterar felaktigt, men detta är helt normalt för det här programmet.
- 2) Om du har ställt in ett ångprogram med torkad tvätt kan tvätten vara fuktig i slutskedet av programmet. Torka tvätten på lina i ca 10 minuter. Detta program avlägsnar inte särskilt intensiv lukt.
- 3) Kör, efter trumrengöringen, ett sköljprogram med tom trumma utan tvättmedel, för att avlägsna eventuella rester av blekmedlet.
- 4) Testat för Staphylococcus aureus, Enterococcus faecium, Candida albicans, Pseudomonas aeruginosa och MS2 Bacteriophage i externa tester utförda av Swisstest Testmaterialien AG år 2021 (Testrapport nr 202120117).

Programtemperatur, högsta centrifugeringshastighet och maximal tvättmängd

| Program   | Standardtemperatur<br>Temperaturområde | Referenshastighet<br>för centrifug<br>Varvtalsområde för<br>centrifugering | Max tvättmängd |
|---|--|--|----------------|
| PowerClean 59min  | 30 °C<br>60–30 °C                      | 1600 varv/min<br>1600 varv/min – 400<br>varv/min                           | 5.0 kg         |
| Eco 40-60   | 40 °C <sup>1)</sup>                    | 1600 varv/min<br>1600 varv/min – 400<br>varv/min                           | 9.0 kg         |
| Bomull  | 40 °C<br>95 °C – kall                  | 1600 varv/min<br>1600 varv/min – 400<br>varv/min                           | 9.0 kg         |
| Syntet  | 40 °C<br>60 °C – kall                  | 1200 varv/min<br>1200 varv/min – 400<br>varv/min                           | 4.0 kg         |
| Fintvätt  | 30 °C<br>40 °C – kall                  | 800 varv/min<br>1200 varv/min – 400<br>varv/min                            | 2.0 kg         |
| <br>Ylle | 40 °C<br>40 °C – kall                  | 1200 varv/min<br>1200 varv/min – 400<br>varv/min                           | 2.0 kg         |

| Program   | Standardtemperatur<br>Temperaturområde | Referenshastighet<br>för centrifug<br>Varvtalsområde för<br>centrifugering | Max tvättmängd |
|---|--|--|----------------|
| 20 min 3 kg   | 30 °C<br>40 °C – 30 °C                 | 1200 varv/min<br>1600 varv/min – 400<br>varv/min                           | 3.0 kg         |
| <br>Ånga   | -                                      | -  | 1.0 kg         |
| Maskinrengöring   | 60 °C                                  | 1600 varv/min<br>1600 varv/min – 400<br>varv/min                           | 9.0 kg         |
| <br>Hygien | 60 °C                                  | 1600 varv/min<br>1600 varv/min – 400<br>varv/min                           | 9.0 kg         |
| Sköljning   | -                                      | 1600 varv/min<br>1600 varv/min – 400<br>varv/min                           | 9.0 kg         |
| Centrifugering/Tömning  | -                                      | 1600 varv/min<br>1600 varv/min – 400<br>varv/min                           | 9.0 kg         |

<sup>1)</sup> Enligt EU-förordning 2019/2023 kan detta program vid 40 °C rengöra normalt smutsig bomullstvätt som deklarerats tvättbar vid 40 eller 60 °C tillsammans.



Se kapitlet "Förbrukningsvärden" för mer information om uppnådd temperatur i tvätten, programtid m.m.

De mest effektiva programmen vad gäller energiförbrukning är i allmänhet sådana som kan köras vid lägre temperatur och med längre programtid.

## 10.2 Ånga program med AEG Steam Fragrance

Finns i [www.aeg.com/shop](http://www.aeg.com/shop) .

Ångprogram kan användas för att minska skrynklor och dålig lukt hos kläder som bara behöver fräschas upp och undvika tvättning. Ångprogrammet avlägsnar inte särskilt intensiv lukt.

Tygets fibrer slappnar av och strykningen blir lättare. När programmet är klart tar du snabbt ut tvätten ur trumman.

Ångprogram utför inte någon hygien tvätt. Välj inte ett ångprogram för följande tvätt:

- Plagg som inte är avsedda för torktumling.
- Plagg märkta "Endast kemtvätt".



Efter ångbehandlingen kan tvätten bli fuktig. Häng upp plaggen i några minuter.

**Doften.** Om du använder denna speciella, milda doft kommer din tvätt att dofta nytvättad. Läs noga igenom anvisningarna som medföljer doften. Minska doftdosen vid mindre tvättmängd. Med Time Save-knappen kan programtiden minskas om man har lagt i plagg med tvättråd för lägre temperatur.

### GÖR INTE SÅ HÄR:

- Torktumla plagg behandlade med doft. Effekten dunstar bort.
- Använd doften för andra syften än de som beskrivs häri.

- Använd doften på nya plagg. Nya kläder kan innehålla rester av ytbehandlingar som inte är kompatibla med doften.







Doftflaskor finns i **AEG** webbutiken hos auktoriserad återförsäljare.

### 10.3 Woolmark Wool Care – Grön



Maskinens ylleprogram har godkänts av Woolmark Company för maskintvätt av ylleplagg märkta som "handtvätt", under förutsättning att plaggen tvättas enligt anvisningarna på plaggets etikett och de som anges från tillverkaren av denna tvättmaskin. M1361 Woolmark-symbolen är en certifieringsmärkning i många länder.

### 10.4 Funktionskompatibilitet med programmen

|   | PowerClean 59min | Eco 40-60 | Bomull | Syntet | Fintvätt | Ylle | 20 min 3 kg | Ånga | Maskinrengöring | Hygien | Sköjning | Centrifugering/Tömning |
|---|------------------|-----------|--------|--------|----------|------|-------------|------|-----------------|--------|----------|------------------------|
| Centrifugering  | ■                | ■         | ■      | ■      | ■        | ■    | ■           |      | ■               | ■      | ■        |                        |
|  Sköjstopp             | ■                | ■         | ■      | ■      | ■        | ■    |             |      |                 | ■      | ■        |                        |
|  Extra tyst            |                  |           | ■      | ■      | ■        |      |             |      |                 |        |          |                        |
| ---<br>Ingen centrifugering   |                  |           |        |        |          |      |             |      |                 |        |          | ■ <sup>1)</sup>        |
|  Fläckar <sup>2)</sup> |                  |           | ■      | ■      |          |      |             |      |                 | ■      |          |                        |
|  Förtvätt              |                  |           | ■      | ■      |          |      |             |      |                 |        |          |                        |
| Time Save <sup>3)</sup>   |                  |           | ■      | ■      | ■        |      |             | ■    |                 |        |          |                        |

|                 | PowerClean 59min | Eco 40-60 | Bomull | Syntet | Fintvätt | Ylle | 20 min 3 kg | Ånga | Maskinrengöring | Hygien | Sköljning | Centrifugering/Tömning |
|-----------------|------------------|-----------|--------|--------|----------|------|-------------|------|-----------------|--------|-----------|------------------------|
| Extra sköljning | ■                |           | ■      | ■      | ■        |      |             |      |                 | ■      | ■         |                        |
| PlusSteam 2)    | ■                |           | ■      | ■      |          |      |             |      |                 | ■      |           |                        |
| Färdigt om      | ■                | ■         | ■      | ■      | ■        | ■    | ■           | ■    | ■               | ■      | ■         | ■                      |

1) Om du ställer in funktionen Ingen centrifugering, töms bara vattnet ur.

2) Denna funktion är inte tillgänglig vid temperaturer under 40 °C.

3) Om du väljer den kortaste varaktigheten rekommenderas en minskad tvättmängd. Det går att fylla maskinen helt men tvätresultatet kan bli sämre.

Lämpliga tvättmedel för tvättprogram

| Program          | Pulvertvättmedel <sup>1)</sup> | Flytande tvättmedel | Flytande tvättmedel för kulörtvätt | Ömtåliga ylleplagg | Special |
|------------------|--------------------------------|---------------------|------------------------------------|--------------------|---------|
| PowerClean 59min | --                             | ▲                   | ▲                                  | --                 | --      |
| Eco 40-60        | ▲                              | ▲                   | ▲                                  | --                 | --      |
| Bomull           | ▲                              | ▲                   | ▲                                  | --                 | --      |
| Syntet           | ▲                              | ▲                   | ▲                                  | --                 | --      |
| Fintvätt         | --                             | --                  | --                                 | ▲                  | ▲       |
| Ylle             | --                             | --                  | --                                 | ▲                  | ▲       |
| 20 min 3 kg      | --                             | ▲                   | ▲                                  | --                 | --      |
| Outdoor          | --                             | --                  | --                                 | ▲                  | ▲       |
| Hygien           | ▲                              | ▲                   | --                                 | --                 | ▲       |

1) Vid temperatur över 60 °C rekommenderas pulvertvättmedel.

▲ = Rekommenderas

-- = Rekommenderas ej

## 11. DAGLIG ANVÄNDNING



### VARNING!

Se Säkerhetsavsnitten.

### 11.1 Aktivera produkten

1. Anslut stickkontakten i eluttaget.

- Öppna vattenkranen.
- Tryck på På/Av -knappen i några sekunder för att aktivera maskinen.

En kort signal hörs. Produkten föreslår automatiskt ett standardprogram. Motsvarande indikator tänds.

Displayen visar programmets längd, max tvättmängd (i några sekunder), standardtemperatur, standardhastighet för centrifugering och indikatorer för faser som ingår i programmet.

## 11.2 Lägga i tvätt

- Öppna luckan.
- Skaka plaggen innan du lägger i dem i maskinen.
- Lägg in tvätten i trumman, ett plagg i taget.

Lägg inte i för mycket tvätt i trumman.

- Stäng luckan ordentligt.

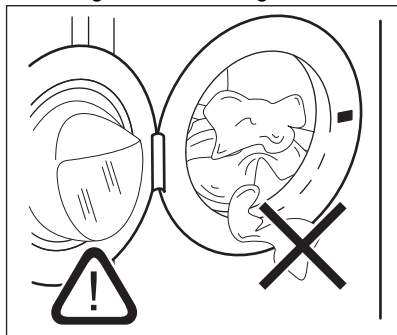

### FÖRSIKTIGHET!

Kontrollera att inget plagg har fastnat mellan tätningen och luckan. Det finns risk för vattenläckage eller att tvätten skadas.



### FÖRSIKTIGHET!

Att tvätta kraftigt oljiga fettfläckar kan skada tvättmaskinens gummidelar.

## 11.3 Fylla på tvättmedel och tillsatsmedel

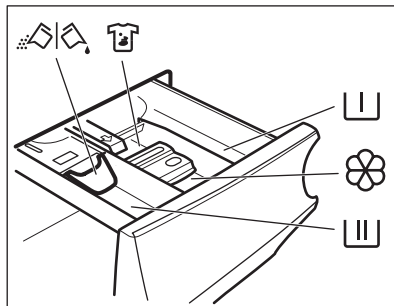

Fack för förvtvättfas och blötlägningsprogram.



Tvättmedelsfack för tvättfas.



Fack för flytande tillsatser (sköljmedel, stärkelse).

**MAX**

Maximal nivå för flytande tillsatser.



Fack för fläckborttagningsmedel.



Flik för pulvertvättmedel eller flytande tvättmedel.



Följ alltid instruktionerna på tvättmedelsförpackningarna, men vi rekommenderar dock att du inte överskrider den angivna maxnivån (**MAX**). Denna mängd garanterar bästa tvättresultat.



Efter ett tvättprogram ska eventuella tvättmedelsrester tas bort från tvättmedelsfacket.

## 11.4 Kontrollera flikens läge

- Dra ut tvättmedelsfacket så långt det går.
- Tryck ned spaken för att ta bort dispensern.

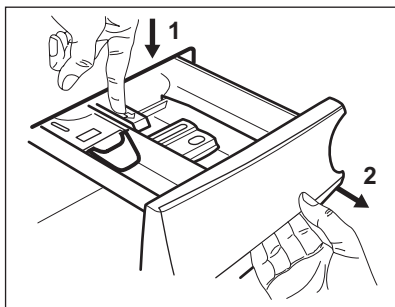

3. Vrid fliken uppåt för att använda pulvertvättmedel.

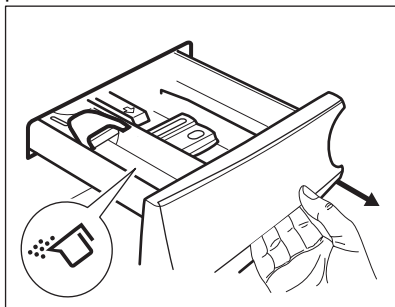

4. Vrid fliken nedåt för att använda flytande tvättmedel.

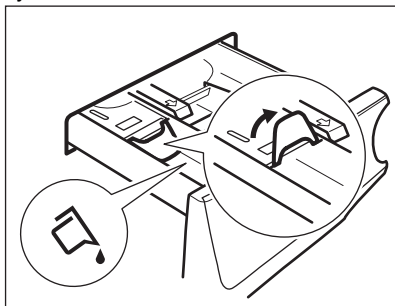

#### Med fliken i läget NEDÅT:

- Använd inte geléaktigt eller flytande tvättmedel.
- Lägg inte i mer flytande tvättmedel än gränsen som visas på fliken.
- Ställ inte in förtvättssfasen.
- Ställ inte in funktionen för fördröjd start.

5. Mät upp tvättmedlet och sköljmedlet.  
6. Stäng tvättmedelsfacket försiktigt.

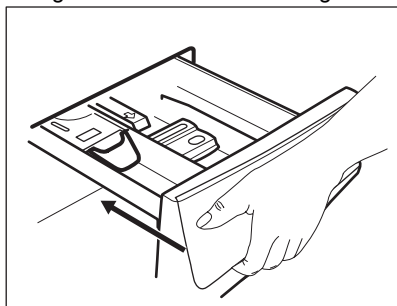

Se till att fliken inte orsakar blockering när du stänger lådan.

## 11.5 Inställning av program

1. Vrid programvredet till önskat tvättprogram. Den tillhörande programindikatorn tänds.

Indikatorlampan för Start/Paus  knappen blinkar.

Displayen visar den ungefärliga programtiden, maximal vikt för valt program (bara i några sekunder), standardtemperaturen, standardcentrifugering samt tvättfasindikatorer (om sådana finns).

2. Tryck på motsvarande knappar för att ändra temperaturen och/eller centrifugeringshastigheten.
3. Ställ vid behov in en eller flera funktioner genom att trycka på motsvarande knappar. Motsvarande indikatorlampor tänds på displayen och angiven information ändras därefter.

- i** Om ett val **inte är möjligt**, tänds ingen lampa och inget ljud hörs.

## 11.6 Starta ett program

Tryck på Start/Paus -knappen för att starta programmet.

Motsvarande indikatorlampa slutar blinka och fortsätter lysa med fast sken.

På displayen börjar indikatorlampan för pågående fas att blinka.

Programmet startar och luckan låses. På displayen visas indikatorlampan .

- i** Tömningspumpen kan vara aktiv strax innan produkten fylls med vatten.

## 11.7 Starta ett program med Färdigt om -tillvalet

1. Tryck på detta upprepade gånger tills displayen visar den önskade tiden för när programmet ska avslutas.

Indikatorn  tänds.

2. Tryck på Start/Paus -knappen. Trumman börjar rotera för att utföra ProSense beräkningen, om detta anges i det valda programmet.
3. Produkten startar nedräkningen till slutet av programmet och programmet startar vid rätt tidpunkt för att avslutas vid den tid som ställts in med detta tillval.

## För att ändra eller avbryta detta tillval:

1. Stäng av produkten med hjälp av På/Av -knappen.
2. Slå på produkten igen.
3. Ställ in programmet på nytt.

## 11.8 ProSense lastavkänning

**ProSense**  

- i** Programtiden som visas på displayen gäller för **medelstor till stor tvättmängd**.

När du har ställt in ett tvättprogram lyser **ProSense**-ikonen på displayen om programmet stödjer det.

När du har tryckt på Start/Paus -knappen startar ProSense detektionen av tvättmängden:

1. Produkten känner av tvättmängden under de första 30 sekunderna: indikatorn  blinkar, fälten under **ProSense** -ikonen rör sig fram och tillbaka och trumman roterar kortvarigt.
2. När trumman slutar att rotera visar displayen den nya programtiden, som kan öka eller minska beroende på belastningen, antalet fält anger tvättmängden i fjärdedelar (från 1 till 4, 4 fält vid överbelastning), och indikatorn för högsta tillåtna tvättmängd tänds igen. Efter ytterligare 30 sekunder börjar vatten fyllas på.

- i** **Vid överbelastning av trumman** tänds indikatorn för maximal angiven tvättmängd igen och **MAX** indikatorn blinkar. I sådant fall kan du under 30 sekunder pausa maskinen och ta ut tvätt. Efter utplockning av tvätt startar du programmet igen med Start/Paus -knappen. ProSense-fasen kan upprepas upp till tre gånger (se punkt 1).

**Viktigt!** Även om tvättmängden inte minskas, startar tvättprogrammet trots för stor tvättmängd i trumman. I sådant fall kan inte bästa möjliga tvättresultat garanteras.

- i** Under cirka 20 minuter efter programstart kan tvättiden ändras igen beroende på tvättens förmåga att absorbera vatten.

- i** ProSense-avkänning utförs endast i hela diskprogram (om ingen del av programmet har valts bort).

 ProSense kan inte väljas för vissa program, till exempel Ylle, korta program och program utan huvudtvätt.

## 11.9 Programfasindikatorer

När programmet startar blinkar kontrolllampan för driftsfasen medan de andra lamporna lyser med ett fast sken.

T.ex. om tvätt eller förtvättfasen är

igång: 

När fasen är klar slutar motsvarande kontrollampa att blinka och lyser konstant. Kontrollampan för nästa fas börjar blinka.

T.ex. när sköljningen pågår: 

Under tvättprogrammet blandar produkten tvättmedlet, fläckborttagningsmedlet och/eller sköljmedlet med vatten innan det

kommer in i tvätttrumman, indikatorn  tänds och släcks på displayen i enlighet med programfaserna (pilarna blinkar alternerande).



Om du väljer PlusSteam tänds kontrollampan för ångfasen.

Ångfasen är igång: 

Antiskrynkelfasen är igång: 

## 11.10 Avbryta ett program och ändra funktionerna

När programmet är igång kan du bara ändra **vissa** funktioner:

1. Tryck på Start/Paus -knappen. Motsvarande indikatorlampa blinkar.
2. Ändra funktionerna. Den angivna informationen på displayen ändras därefter.
3. Tryck på Start/Paus -knappen igen.

Tvättprogrammet fortsätter.

## 11.11 Avbryta ett pågående program

1. Tryck på På/Av -knappen för att avbryta programmet och stänga av produkten.
2. Tryck på På/Av -knappen för att slå på produkten igen.

Nu kan du ställa in ett nytt tvättprogram.



 Om ProSense-fasen redan har genomförts och vattenpåfyllningen har startat, startar det nya programmet **utan upprepning av ProSense-fasen**. Vattnet och tvättmedlet töms inte ut för att undvika spill. Displayen visar maximal programtid och uppdateras efter cirka 20 minuter efter att det nya programmet har startat.

## 11.12 Öppna luckan – lägga in plagg



Luckan är låst medan ett program eller fördröjd start används.

 Om temperaturen och nivån på vattnet i trumman är för hög och/eller trumman fortfarande roterar kan du inte öppna luckan.

Du kan enkelt öppna luckan för att lägga till eller ta bort vissa plagg när ikonen  är tänd.

1. Tryck på Start/Paus -knappen. Indikatorn för upplåst lucka slocknar på displayen.
2. Öppna luckan. Ta bort eller lägg till plagg om så behövs.
3. Stäng luckan och tryck på Start/Paus -knappen.

Programmet eller startfördröjningen fortsätter.

När ikonen  släcks kan luckan öppnas när programmet är klart, eller ställ in centrifugering eller tömning och tryck på Start/Paus -knappen.

## 11.13 Program klart

När programmet är klart stannar produkten automatiskt. Ljudsignaler hörs (om de är aktiverade).

På displayen visas alla tvättfaser med fast sken och tidsområdet visar .

Indikatorlampan för Start/Paus -knappen släcks.

Luckan låses upp och indikatorn  släcks.

1. Tryck på På/Av -knappen för att stänga av produkten.

Fem minuter efter att programmet avslutats stänger energisparfunktionen automatiskt av produkten.







När du slår på produkten igen visas slutet på det senast inställda programmet på displayen. Vrid programvredet för att ställa in ett nytt program.

2. Ta ut tvätten ur produkten.
3. Kontrollera att trumman är tom.
4. Låt luckan och tvättmedelsfacket stå på glänt för att undvika mögelbildning och dålig lukt.
5. Stäng vattenkranen.



## 11.14 Tömning av vattnet efter programmets slut



Om du har valt ett program eller en funktion som inte tömmer ut vattnet efter den sista sköljningen, avslutas programmet, men:

- På displayen visas indikatorn , tillvalsindikatorn  eller  och indikatorn för lucklåset . Indikatorn för driftsfasen  blinkar.
- Trumman roterar fortfarande regelbundet för att undvika att tvätten skrynklas.
- Luckan förblir låst.
- Du måste tömma ut vattnet för att kunna öppna locket:

1. Tryck vid behov på Centrifugering -knappen för att minska

centrifugeringshastigheten som produkten föreslår.

2. Tryck på Start/Paus -knappen:
  - Om du har ställt in , tömmer produkten ut vattnet och centrifugerar.
  - Om du har ställt in  <sup>dB</sup>, tömmer produkten bara ut vattnet.

Indikatorerna för funktion  eller  <sup>dB</sup>

släcks, medan -indikatorn blinkar och sedan släcks.

3. När programmet är klart och indikatorn för lucklåset  släcks kan du öppna luckan.
4. Tryck på På/Av -knappen i några sekunder för att inaktivera produkten.



Maskinen tömmer oavsett ut vattnet automatiskt efter cirka 18 timmar.

## 11.15 Standby-funktionen

Stand by-funktionen stänger automatiskt av produkten för att minska energiförbrukningen när:

- Använd inte produkten under 5 minuter innan du trycker på Start/Paus -knappen. Tryck på knappen På/Av för att slå på produkten igen.
- det har gått 5 minuter efter att tvättprogrammet har avslutats Tryck på knappen På/Av för att slå på produkten igen. Displayen visar att det senaste programmet har avslutats. Vrid programvredet för att ställa in ett nytt program.



Efter körning av ett program eller en funktion som avslutas med vatten i trumman, **stängs inte** apparaten av genom standby-funktionen, och du blir påmind om att du ska tömma ut vattnet.

## 12. RÅD OCH TIPS



**VARNING!**  
Se Säkerhetsavsnitten.

### 12.1 Stoppa i tvätt

- Dela in tvätten i: vittvätt, kulörtvätt, syntetmaterial, ömtåliga material och ylle.
- Följ tvättanvisningarna som finns på tvättmärknigen.
- Tvätta inte vita och färgade plagg tillsammans.
- Vissa färgade plagg kan missfärgas i första tvätten. Vi rekommenderar att du tvättar dem separat de första två gångerna.
- Vänd ut och in på flerfärgade plagg, ylleplagg och plagg med tryck.
- Förbehandla svåra fläckar.
- Tvätta svåra smutsfläckar med ett specialtvättmedel.
- Var försiktig med gardiner. Ta bort hakarna och lägg gardinerna i en tvättpåse eller ett örngott.
- En mycket liten tvättmängd kan orsaka balansproblem vid centrifugeringsfasen och leda till överdrivna vibrationer. Om det inträffar:
  - a. avbryt programmet och öppna luckan (se avsnitt "Daglig användning"),
  - b. omfördela tvätten manuellt så att den är jämnt fördelad i trumman,
  - c. tryck på Start/Paus-knappen. Centrifugeringsfasen fortsätter.
- Knäpp knapparna på örngott och tryckknappar och stäng dragkedjor och hakar. Knyt bälten, snören, skosnören, band och andra lösa delar.
- Tvätta inte plagg utan fäll eller med hål i. Använd en tvättpåse för att tvätta små och/eller ömtåliga plagg (t ex bygelbehår, bälten, strumpbyxor, skosnören, band etc.).

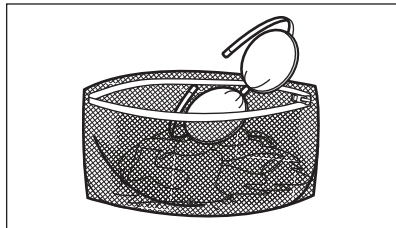

- Töm alla fickor och veckla ut kläderna.

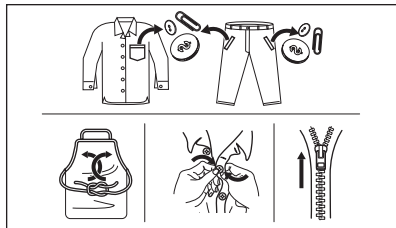

### 12.2 Svåra fläckar

Det räcker inte med vatten och tvättmedel för vissa fläckar.

Vi rekommenderar att du förbehandlar dessa fläckar innan du lägger in plaggen i maskinen.

Det finns särskilda fläckborttagningsmedel. Använd ett fläckborttagningsmedel som lämpar sig för typen av fläck och material.

Spraya inte fläckborttagningsmedel på plagg nära maskinen eftersom det är frätande för plastdelar.



### 12.3 Tvättmedelstyp och mängd

Val av tvättmedel och användning av korrekt mängd påverkar inte bara

tvättprestandan utan hjälper också till att undvika avfall och skydda miljön:

- Använd endast tvättmedel och medel som är särskilt avsedda för tvättmaskiner. Först, se följande allmänna regler:
  - pulvertvättmedel (även tabletter och tvättmedel för engångsbruk) för alla typer av material, utom ömtåliga material. Pulvertvättmedel med blekmedel är att föredra för vittvätt,
  - Flytande tvättmedel, helst för tvättprogram med låga temperaturer (max. 60 °C) för alla typer av material, eller specialtvättmedel för endast ylle.
- Valet och mängden tvättmedel beror på: typ av material (fintvätt, ylle, bomull, osv), färger på kläder, tvättmängd, smutsgrad, tvättemperatur och vattnets hårdhet.
- Följ alltid anvisningarna på tvättmedelsförpackningen eller andra produkter utan att överskrida indikerad max.nivå (**MAX**).
- Blanda inte olika sorters tvättmedel.
- Använd mindre tvättmedel om:
  - du tvättar en liten mängd,
  - tvätten är lätt smutsad,
  - det bildas mycket skum under tvättningen.
- När du använder diskmedelstabletter eller -kapslar ska du alltid placera dem i trumman, inte i diskmedelsfacket, och följa tillverkarens rekommendationer.

#### Otillräckligt med tvättmedel kan ge:

- otillfredsställande tvättresultat,
- tvätten blir grå,
- kläderna blir oljiga,
- det bildas mögel inuti maskinen.

#### För mycket tvättmedel kan ge:

- lödder,
- minskad tvätteffekt,
- otillräcklig sköljning,

- större miljöpåverkan.

## 12.4 Miljövänliga tips

För att spara vatten och energi och skydda miljön rekommenderar vi att du följer dessa tips:

- **Normalt smutsad tvätt** kan tvättas **utan förtvätt** för att spara tvättmedel, vatten och tid (då skyddar du även miljön!).
- Om man lägger i smutstvätt till **maximal kapacitet som anges för varje program bidrar det till att minska energi- och vattenförbrukningen**.
- Med en bra förbehandling kan fläckar och begränsad smuts avlägsnas. Tvätten kan sedan tvättas på en lägre temperatur.
- För att använda rätt mängd tvättmedel, se den mängd som tvättmedelsproducenten föreslår och kontrollera vattenhårdenheten i din kommun. Se avsnittet "Vattenhårdenhet".
- Ställ in **maximal möjlig centrifugeringshastighet** för valt tvättprogram **innan du torkar din tvätt i en torktumlare**. Detta kommer att spara energi under torkningen!

## 12.5 Vattenhårdenhet

Om vattenhårdenheten där du bor är hög eller medelhög rekommenderar vi att du använder en vattenavhårdare för tvättmaskiner. I områden där vattenhårdenheten är mjuk behövs ingen vattenavhårdare.

Kontakta din lokala vattenmyndighet för att ta reda på vattenhårdenheten där du bor.

Använd rätt mängd sköljmedel. Följ alltid anvisningarna på förpackningen till produkten.

# 13. SKÖTSEL OCH RENGÖRING



#### WARNING!

Se Säkerhetsavsnitten.

## 13.1 Periodiskt rengöringsschema

**Tack vare periodisk rengöring kommer din tvättmaskin att hålla längre.**

Låt luckan och tvättmedelsbehållaren vara lite öppna efter varje program för att luft ska kunna cirkulera och få bort fuktigheten inuti maskinen. Det förhindrar mögelbildning och dålig lukt.

Om maskinen inte ska användas på länge: stäng vattenkranen och dra ur nätsladden.

Preliminärt regelbundet rengöringsschema:

|  |                   |
|--|-------------------|
| Avkalkning   | Två gånger per år |
| Underhållstvätt                                    | En gång i månaden |
| Rengör lucktätning-<br>en                          | Varannan månad    |
| Rengör trumman                                     | Varannan månad    |
| Rengör tvättmedels-<br>facket                      | Varannan månad    |
| Rengör tömnings-<br>pumpens filter                 | Två gånger per år |
| Rengör tilloppss-<br>langen och ventilfilt-<br>ret | Två gånger per år |

Följande avsnitt förklarar hur varje del ska rengöras.

## 13.2 Ta bort alla främmande föremål



Se till att alla fickor är tömda och alla lösa delar har säkrats innan du kör ett program. Se "Lägga i tvätten" i avsnittet "Råd och tips".

Ta bort alla främmande föremål (som metallklämmor, knappar, mynt osv.) som du kan hitta i luckans gummitätning, filtren och trumman. Se avsnitten "Lucktätning med dubbla lager", "Rengöring av trumman", "Rengöring av tömningspumpen" och "Rengöring av

tilloppsslangen och ventilfiltret". Vid behov, kontakta vårt auktoriserade servicecenter.

## 13.3 Utvändig rengöring

Rengör produkten endast med mildt rengöringsmedel och varmt vatten. Torka alla ytor noga.

Använd inga skursvampar eller annat som kan repa materialet.



### FÖRSIKTIGHET!

Använd inte denaturerad sprit, lösningsmedel eller kemiska produkter.



### FÖRSIKTIGHET!

Rengör inte metallytorna med klorinbaserat rengöringsmedel.

## 13.4 Avkalkning



Om vattenhårdheten där du bor är hög eller medelhög rekommenderar vi att du använder ett avkalkningsmedel för tvättmaskiner.

Kontrollera trumman regelbundet för uppkomst av kalkavlagringar.

De vanliga tvättmedlen innehåller redan vattenavhärdningsmedel, men vi rekommenderar att man kör en cykel med tom tvättmaskin och avkalkningsmedel regelbundet.



Följ alltid anvisningarna på förpackningen till produkten.

## 13.5 Underhållstvätt

Upprepad och långvarig användning av lågtempererade och korta program kan orsaka tvättmedelsansamlingar, luddansamlingar, bakteriehärdar samt biofilmsformeringar på insidan av trumman och röret. Detta kan leda till obehaglig lukt och mögelbildningar.

För att undvika dessa ansamlingar och förbättra hygienin inuti tvättmaskinen är det bra att köra en underhållstvätt minst en gång i månaden:

1. Ta ut tvätten ur trumman.
2. Kör ett vit-/kulörvtvättprogram med högsta temperatur med en liten mängd tvättmedel, eller kör program Maskinrengöring om det finns.

### 13.6 Lucktätning

Denna produkt är designad med ett **självrengörande tömningssystem**, där lätta luddfibrer som faller av kläderna töms ut med vattnet. Undersök tätningen regelbundet. Mynt, knappar och andra små föremål kan tas bort när programmet är klart.

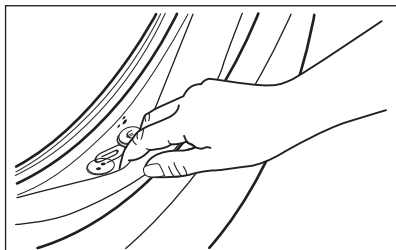

Rengör den vid behov med ett rengöringsmedel innehållande ammoniak utan att repa tätningsytan.

- i** Följ alltid anvisningarna på förpackningen till produkten.

### 13.7 Rengöring av trumman

Undersök trumman regelbundet för att förhindra oönskade avlagringar.

Rostavlagringar kan förekomma i trumman beroende på främmande rostande föremål i tvätten eller om kranvattnet innehåller järn

Rengör trumman med en specialprodukt för rostfritt stål.

- i** Följ alltid anvisningarna på produktförpackningen. Rengör inte trumman med sura avkalkningsmedel, skurpulver som innehåller klor eller med stålull.

För en grundlig rengöring:

1. Rengör trumman med en specialprodukt för rostfritt stål.

- i** Följ alltid anvisningarna på produktförpackningen.
2. Ta ut tvätten ur trumman.
  3. Tillsätt manuellt en liten mängd pulvertvättmedel eller en specifik produkt i en tom trumma för att skölja ut eventuella rester.

- i** I slutet av ett program kan displayen ibland visa ikonen : Detta är en rekommendation att köra "trumrengöring". När trumrengöringen är klar försvinner ikonen.

### 13.8 Rengöring av tvättmedelsfacket

För att undvika möjliga ansamlingar av torkat tvättmedel eller sköljmedel och/eller foreringar av mögel i tvättmedelsfacket, bör man med jämna mellanrum utföra följande rengöringsåtgärder:

1. Öppna lådan. Tryck ner haken som på bilden och dra ut lådan.

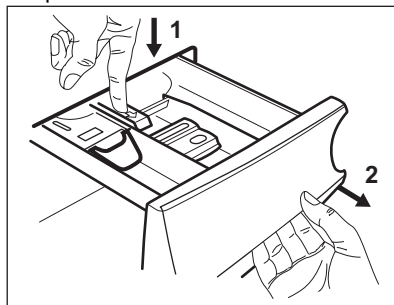

2. Ta bort den övre delen av tillsatsfacket för att hjälpa till med rengöringen. Se till att alla tvättmedelsrester är borta från den övre och nedre delen av urtaget. Använd en liten borste för att rengöra urtaget.

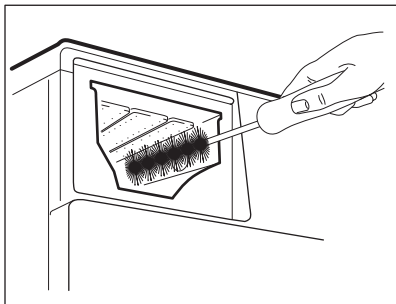
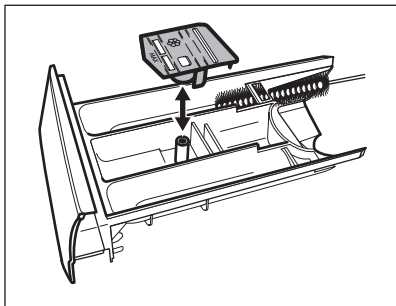

3. Skölj tvättmedelslådan under rinnande varmt vatten för att avlägsna spår av ackumulerat tvättmedel. Sätt tillbaka överdelen efter rengöringen.
4. Sätt tillbaka tvättmedelslådan i sitt läge och stäng den. Kör sköljprogrammet utan någon tvätt i maskinen.

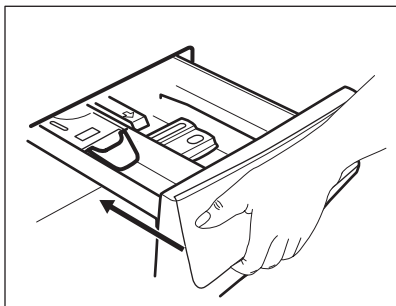

### 13.9 Rengöring av tömningspumpen



**WARNING!**  
Koppla bort nätkontakten från eluttaget.



Kontrollera regelbundet tömningspumpsfiltret och se till att det är rent.

Rengör tömningspumpen om:

- Maskinen tömmer inte ut vattnet.
- trumman inte snurrar.
- produkten avger ett konstigt ljud på grund av blockering av tömningspumpen.
- Displayen visar larmkoden **E20**.



#### **WARNING!**

- Ta inte bort filtret när produkten är igång.
- Rengör inte pumpen om vattnet i produkten är hett. Vänta tills vattnet har svalnat

**Gör enligt följande för att rengöra pumpen:**

1. Öppna pumtskyddet.

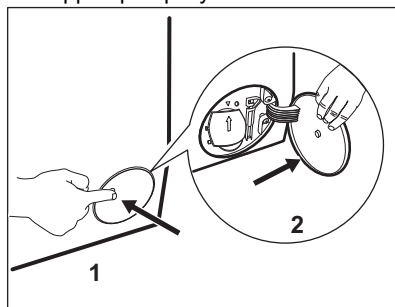

2. Placera en lämplig skål under tömningspumpsavloppet för att samla upp vattnet som rinner ut.
3. Öppna rännan nedåt. Ha alltid en trasa till hands för att torka upp eventuellt vattenspill när du tar bort filtret.

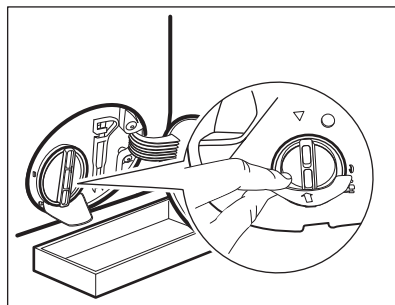

4. Vrid filtret 180 grader i moturs riktning för att öppna det, utan att ta bort det. Låt vattnet rinna ut.

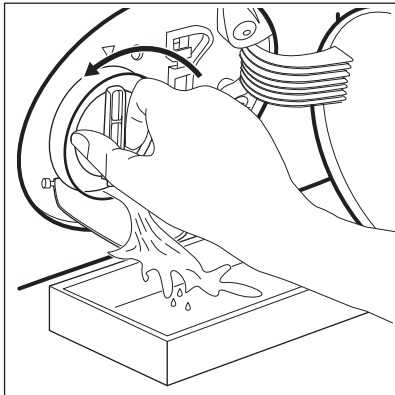

5. När skålen är full av vatten, vrid för att sätta tillbaka filtret och tömma behållaren.  
6. Upprepa steg 4 och 5 tills vattnet slutar rinna.  
7. Ta bort filtret genom att vrida det moturs.

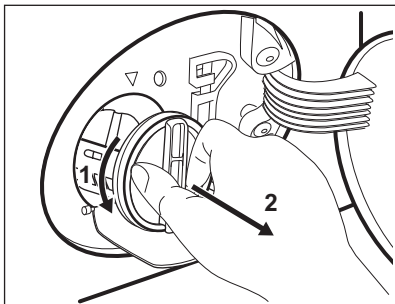

8. Avlägsna ludd och partiklar från filterinsatsen om så behövs.  
9. Se till att pumphjulet roterar. Om det inte roterar ska du kontakta vårt auktoriserade servicecenter.

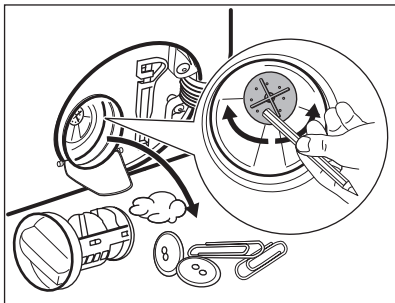

10. Skölj filtret under vattenkranen.

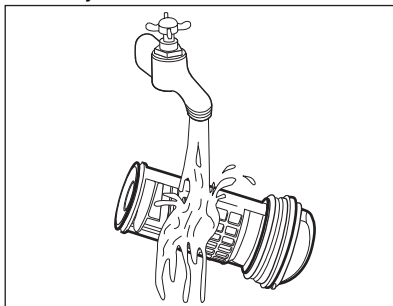

11. Sätt tillbaka filtret i styrskenorna genom att vrida det medsols. Var noga med att dra åt filtret ordentligt för att förhindra läckage.

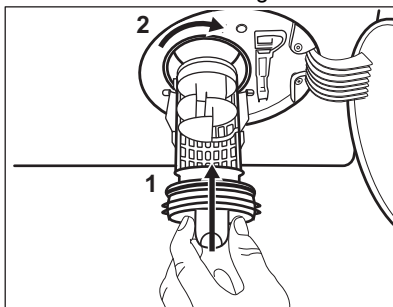

12. Stäng pumpskyddet.

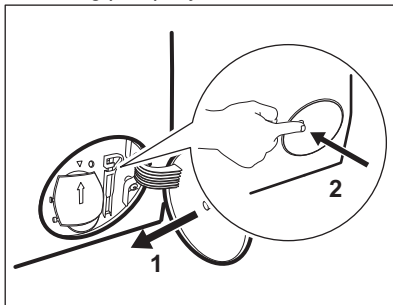

När vattnet tappas ut med nödtömningsproceduren måste tömningssystemet aktiveras igen:

- Häll 2 liter vatten i tvättmedelsfacket för huvudtvätt.
- Starta programmet för att tömma ut vattnet.

### 13.10 Rengöring av tilloppslangen och ventilfiltret

Vi rekommenderar att man rengör både filtret till tilloppslangen och ventilen med jämna mellanrum för att avlägsna ansamlingar:

1. Ta bort tilloppslangen från kranen och rengör filtret.

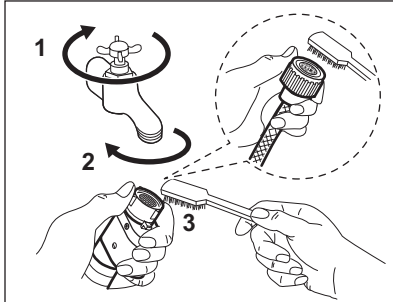

2. Ta bort tilloppslagen från produkten genom att lossa på ringmuttern.

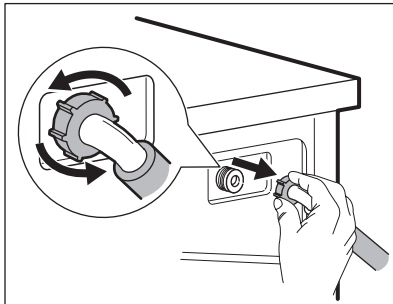

3. Rengör ventilfiltret på produktens baksida med en tandborste.

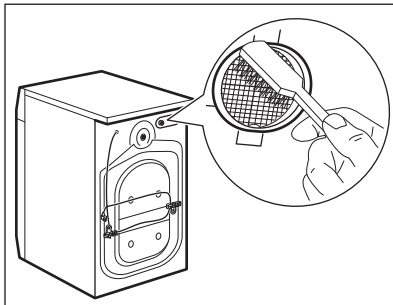

4. När du sätter tillbaka slangen på produkten ska den vridas från vänster till höger (inte i vertikalt läge)

beroende på hur din vattenkran är placerad.

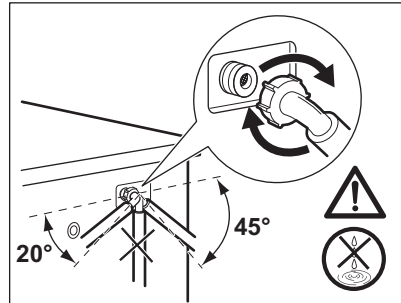

### 13.11 Nödtömning

Om maskinen inte töms på vatten kan man köra samma procedur som beskrivs i paragrafen "Rengör tömningspumpen". Rengör pumpen vid behov.

När vattnet tappas ut med nödtömningsproceduren måste tömningssystemet aktiveras igen:

1. Håll 2 liter vatten i tvättmedelsfacket för huvudtvätt.
2. Starta programmet för att tömma ut vattnet.

### 13.12 Åtgärder vid frysrisk

Om produkten är installerad på en plats där temperaturen kan sjunka till 0 °C eller lägre, ta bort det kvarvarande vattnet i tilloppslangen och tömningspumpen.

1. Koppla bort produkten från eluttaget.
2. Stäng vattenkranen.
3. Placera tilloppslangens båda ändrar i en behållare och låt vattnet rinna ur slangen.
4. Töm tömningspumpen. Se nödtömningsproceduren.
5. När tömningspumpen är tom, sätt tillbaka tilloppslangen igen.



#### **WARNING!**

Se till att temperaturen är över 0 °C innan du använder produkten igen.

Tillverkaren har inget ansvar för de skador som orsakas av låga temperaturer.

## 14. FELSÖKNING



**VARNING!**  
Se Säkerhetsavsnitten.

### 14.1 Larmkoder och möjliga fel

Maskinen startar inte eller stannar under drift. Prova först att hitta en lösning på problemet (se tabellerna).



**VARNING!**  
Stäng av produkten innan du gör någon kontroll.

Vid vissa problem visar displayen en larmkod och Start/Paus -knappen kan blinka kontinuerligt:



Om maskinen har för mycket tvätt i trumman, ta bort en del plagg och/eller tryck in luckan och tryck på Start/Paus-knappen så att -indikatorn slutar blinka (se bilden nedan).

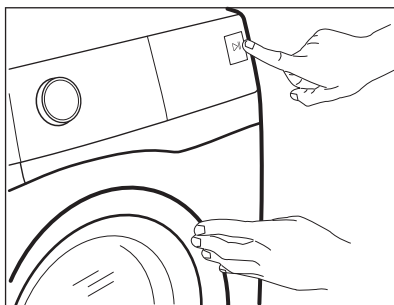

| Problem  | Möjlig lösning   |
|--|--|
| <b>E 10</b><br>Maskinen fylls inte med vatten. | <ul style="list-style-type: none"> <li>• Kontrollera att vattenkranen är öppen.</li> <li>• Kontrollera att trycket från vattenledningen inte är för lågt. Kontakta din lokala vattenleverantör för information om detta.</li> <li>• Kontrollera att vattenkranen inte är igentäppt.</li> <li>• Kontrollera att tilloppsslangen inte är böjd, skadad eller vriden.</li> <li>• Kontrollera att kopplingarna till tilloppsslangarna är korrekt anslutna.</li> <li>• Kontrollera att filtren i tilloppsslangarna och filtren i ventilerna inte är igentäppta. Se "Underhåll och rengöring".</li> </ul> |

|  |  |
|--|--|
| <b>E20</b><br>Maskinen tömmer inte ut vattnet.                                     | <ul style="list-style-type: none"> <li>• Kontrollera att avloppsmuffen inte är igentäppt.</li> <li>• Kontrollera att avloppsslangen inte är böjd eller vriden.</li> <li>• Kontrollera att tömningsfiltret inte är igentäppt. Rengör filtret vid behov. Se "Underhåll och rengöring".</li> <li>• Kontrollera att kopplingarna till tömnings slangarna är korrekt anslutna.</li> <li>• Ställ in tömningsprogrammet om du ställer in ett program utan tömningsfas.</li> <li>• Ställ in tömningsprogrammet om du väljer en funktion som lämnar vattnet kvar i maskinen.</li> </ul> |
| <b>E40</b><br>Maskinluckan är öppen eller är inte ordentligt stängd.               | <ul style="list-style-type: none"> <li>• Kontrollera att luckan är ordentligt stängd.</li> </ul>   |
| <b>E91</b><br>Internt fel. Ingen kommunikation mellan produktens elektriska delar. | <ul style="list-style-type: none"> <li>• Programmet avslutades inte ordentligt eller stoppades för tidigt. Stäng av maskinen och sätt på den igen.</li> <li>• Om larmkoden visas igen, kontakta ett auktoriserat servicecenter.</li> </ul>   |
| <b>EKO</b><br>Strömförsörjningen är instabil.                                      | <ul style="list-style-type: none"> <li>• Vänta tills nätspänningen är stabil.</li> </ul>   |
| <b>EFO</b><br>Översvämningsskyddet är aktiverat.                                   | <ul style="list-style-type: none"> <li>• Stäng vattenkranen och dra ut stickkontakten ur vägguttaget. Kontakta det auktoriserade servicecentret.</li> </ul>  |

Avaktivera och aktivera maskinen om andra felkoder visas på displayen. Kontakta det auktoriserade servicecentret om problemet fortsätter.

Vid ett annat problem med tvättmaskinen, se tabellen nedan för möjliga lösningar.

| Problem  | Möjlig lösning  |
|--|---|
| Programmet startar inte.                       | <ul style="list-style-type: none"> <li>• Se till att stickkontakten sitter ordentligt i eluttaget.</li> <li>• Kontrollera att maskinens lucka är stängd.</li> <li>• Kontrollera att alla säkringarna i säkringslådan är hela.</li> <li>• Kontrollera att Start/Paus  har tryckts.</li> <li>• Om fördröjd start är inställd avbryter du den inställningen eller väntar tills nedräkningen är slut.</li> <li>• Avaktivera Barnlås-funktionen om den är på.</li> <li>• Kontrollera vredets läge på det valda programmet.</li> </ul> |
| Maskinen fylls med vatten och töms omedelbart. | <ul style="list-style-type: none"> <li>• Kontrollera att tömningsslangen är i rätt läge. Slangen kan vara för lågt ställd. Se "Installationsanvisningarna".</li> </ul>  |

| Problem   | Möjlig lösning   |
|---|--|
| Centrifugeringsfasen fungerar inte eller tvättprogrammet varar längre än normalt. | <ul style="list-style-type: none"> <li>• Ställ in centrifugeringsprogrammet.</li> <li>• Kontrollera att tömningsfiltret inte är igentäppt. Rengör filtret vid behov. Se "Underhåll och rengöring".</li> <li>• Justera plaggen manuellt i trumman och starta centrifugeringsfasen igen. Detta problem kan orsakas av balansproblem.</li> </ul>  |
| Det finns vatten på golvet.   | <ul style="list-style-type: none"> <li>• Kontrollera att kopplingarna i vattenslangarna är täta och att inget vattenläckage förekommer.</li> <li>• Kontrollera att tilloppsslangen och tömningsslangen inte är skadade.</li> <li>• Kontrollera att du använder rätt tvättmedel och rätt mängd.</li> </ul>  |
| Du kan inte öppna luckan.   | <ul style="list-style-type: none"> <li>• Se till att du inte har valt ett tvättprogram som avslutas med vatten i trumman.</li> <li>• Kontrollera att tvättprogrammet är klart.</li> <li>• Ställ in tömnings- eller centrifugeringsprogrammet om det finns vatten i trumman.</li> <li>• Se till att maskinen får elektrisk ström.</li> <li>• Detta problem kan orsakas av ett produktfel. Kontakta det auktoriserade servicecentret.<br/>Om du måste öppna luckan ska du läsa "Nödöppning av luckan" noga.</li> </ul> |
| Maskinen avger ett konstigt ljud och vibrerar.                                    | <ul style="list-style-type: none"> <li>• Kontrollera att maskinen står plant. Se "Installationsanvisningarna".</li> <li>• Kontrollera att förpackningen och/eller transportbultarna är borttagna. Se "Installationsanvisningarna".</li> <li>• Lägg i mer tvätt i trumman. Du kan ha lagt i för liten tvättmängd.</li> </ul>  |
| Programmets varaktighet ökar eller minskar under programmets förlopp.             | <ul style="list-style-type: none"> <li>• ProSense System kan justera programmets varaktighet efter typ av tvätt och tvättmängd. Se avsnittet "ProSense System Detektion av tvättmängd" i kapitlet "Daglig användning".</li> </ul>  |
| Tvättresultaten är inte tillräckligt bra.   | <ul style="list-style-type: none"> <li>• Öka mängden tvättmedel eller använd ett annat tvättmedel.</li> <li>• Använd specialprodukter för att ta bort svåra fläckar innan du kör igång tvättprogrammet.</li> <li>• Kontrollera att du ställt in rätt temperatur.</li> <li>• Minska tvättmängden.</li> </ul>  |
| För mycket skum i tvätttrumman under tvättprogrammet.                             | <ul style="list-style-type: none"> <li>• Minska mängden diskmedel eller antalet tabletter eller endosdiskmedel.</li> </ul>   |
| Det finns tvättmedelsrester i tvättmedelsfacket efter tvätt.                      | <ul style="list-style-type: none"> <li>• Se till att spaken är i rätt läge (UPP för pulvertvättmedel – NER för flytande tvättmedel).</li> <li>• Se till att du har använt tvättmedelsfacket i enlighet med instruktionerna i den här användarmanualen.</li> </ul>  |

Sätt på maskinen efter kontrollen. Programmet fortsätter från den punkt där det avbröts.

Kontakta ett auktoriserat servicecenter om problemet uppstår igen.

Nödvändig information för servicecentret finns på märkskyften.

## 14.2 Nödöppning av luckan

Produktens lucka förblir stängd vid strömavbrott eller produktfel.

Tvättprogrammet fortsätter när strömmen återställs. Om luckan förblir låst vid fel kan den öppnas med nödupplåsningfunktionen.

Innan du öppnar luckan:



### FÖRSIKTIGHET!

Risk för brännskador föreligger! Kontrollera att vattentemperaturen och tvätten inte är varm. Om så behövs, vänta tills de svalnat.



### FÖRSIKTIGHET!

Risk för personskador föreligger! Kontrollera att trumman inte snurrar. Vid behov, vänta tills trumman slutat snurra.



Kontrollera att vattennivån i trumman inte är för hög. Vid behov, fortsätt med nödtömning (se "Nödtömning" i avsnittet "Skötsel och rengöring").

Gör så här för att öppna luckan:

1. Tryck på knappen På/Av för att stänga av maskinen.
2. Koppla bort nätkontakten från eluttaget.
3. Öppna filterluckan.
4. Dra nödlåsningssvetryckaren nedåt en gång. Dra den nedåt igen, håll den tätt intill, och öppna under tiden luckan.

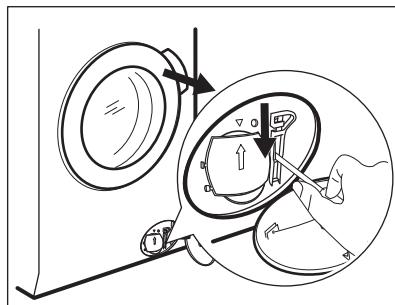

5. Ta ut tvätten och stäng sedan maskinluckan.
6. Stäng filterluckan.

## 15. FÖRBRUKNINGSVÄRDEN

### 15.1 Inledning



Se länken [www.theenergylabel.eu](http://www.theenergylabel.eu) för mer närmare information om energimärkning.



QR-koden på energimärkningsetiketten som medföljer produkten innehåller en webblänk till information gällande maskinens prestanda i EU EPREL-databasen. Förvara energimärkningsetiketten tillsammans med bruksanvisningen och alla andra dokument som medföljer denna produkt. Det går också att hitta samma information i EPREL med länken <https://eprel.ec.europa.eu> och modellnamnet och produktnumret som du hittar på produktens typskylt. Se kapitlet "Produktbeskrivning" angående typskyltens placering.

## 15.2 Teckenförklaring

|              |   |                  |                      |
|--------------|---|------------------|----------------------|
| <b>kg</b>    | Tvättmängd.   | <b>tt:mm</b>     | Programtid.          |
| <b>kWh</b>   | Energiförbrukning.  | <b>°C</b>        | Tvättens temperatur. |
| <b>Liter</b> | Vattenförbrukning.  | <b>varv/m in</b> | Centrifughastighet.  |
| <b>%</b>     | Återstående fukt efter centrifugering. Ju högre centrifughastighet man väljer desto högre blir ljudnivån och desto lägre blir mängden kvarvarande fukt i tvätten. |                  |                      |



Värden och programtider kan variera beroende på olika förhållanden (t.ex. rumstemperatur, vattentemperatur och tryck, storlek och typ av tvätt, matningsspänning) och även om standardinställningarna för ett program ändras.

## 15.3 Enligt EU-kommissionens förordning EU 2019/2023

| Eco 40-60 program | kg  | kWh   | Liter | tt:mm | %     | °C   | varv/min <sup>1)</sup> |
|-------------------|-----|-------|-------|-------|-------|------|------------------------|
| Full maskin       | 9.0 | 0.760 | 58.0  | 03:48 | 44.00 | 30.0 | 1551                   |
| Halvfull maskin   | 4.5 | 0.410 | 45.0  | 02:50 | 44.00 | 25.0 | 1551                   |
| Kvartsfull maskin | 2.5 | 0.320 | 37.0  | 02:35 | 45.00 | 23.0 | 1551                   |

<sup>1)</sup> Max centrifughastighet.

## Strömförbrukning i olika lägen

| Av (W)   | Standby (W) | Fördröjd start (W) |
|--|-------------|--------------------|
| 0.50   | 0.50        | 4.00               |
| Tid till "Off"/"Standby"-läge är max 15 minuter. |             |                    |

## 15.4 Vanliga program



Dessa värden är endast indikerande.

| Program                         | kg  | kWh   | Liter | tt:mm | %     | °C   | varv/<br>min <sup>1)</sup> |
|---------------------------------|-----|-------|-------|-------|-------|------|----------------------------|
| Bomull <sup>2)</sup><br>95 °C   | 9.0 | 2.150 | 85.0  | 03:35 | 44.00 | 85.0 | 1600                       |
| Bomull<br>60 °C                 | 9.0 | 1.550 | 80.0  | 03:50 | 44.00 | 55.0 | 1600                       |
| Bomull <sup>3)</sup><br>20 °C   | 9.0 | 0.350 | 80.0  | 03:10 | 44.00 | 20.0 | 1600                       |
| Syntet<br>40 °C                 | 4.0 | 0.800 | 50.0  | 02:25 | 35.00 | 40.0 | 1200                       |
| Fintvätt <sup>4)</sup><br>30 °C | 2.0 | 0.300 | 45.0  | 01:10 | 35.00 | 30.0 | 1200                       |
| Ylle<br>30 °C                   | 2.0 | 0.250 | 65.0  | 01:05 | 30.00 | 30.0 | 1200                       |

1) Referensindikator på centrifughastighet.

2) Lämpligt för mycket smutsig tvätt.

3) Lämplig för lätt smutsad tvätt av bomull, syntet och blandade material.

4) Det fungerar också som ett snabbt tvättprogram för lätt smutsad tvätt.

## 16. SNABBGUIDE

### 16.1 Daglig användning

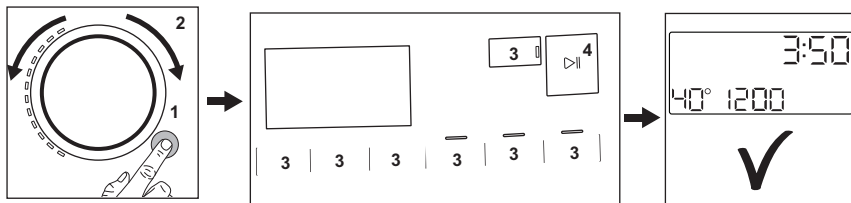

- Anslut stickkontakten i eluttaget.
- Öppna vattenkranen.
- Tryck på knappen **På/Av** för att slå på tvättmaskinen (1).
- Vrid programvredet för att ställa in önskat program (2).
- Ställ in önskade funktioner med respektive touch-knappar (3).
- Lägg in tvätten i trumman, ett plagg åt gången utan att överskrida maximal tvättmängd. Stäng luckan och kontrollera att inget plagg har fastnat mellan tätningen och luckan.
- Häll tvättmedlet och andra medel i sina respektive fack.
- Starta programmet genom att trycka på knappen **Start/Paus** (4).
- Tvättmaskinen startar.
- När programmet är slut ska tvätten tas ut.
- Tryck på knappen **På/Av** för att stänga av maskinen.

### 16.2 Rengöra tömningspumpens filter

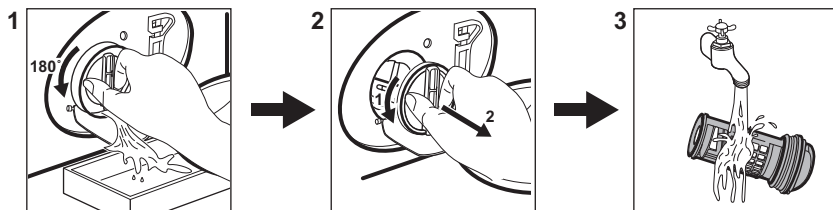

Rengör filtret regelbundet och särskilt om larmkoden **E20** visas på displayen.

### 16.3 Program

| Program          | Tvättmängd | Produktbeskrivning  |
|------------------|------------|---|
| PowerClean 59min | 5.0 kg     | Bomulls- och syntetplagg. Det här programmet ger bra tvättresultat på kort tid. |

| Program   | Tvättmängd | Produktbeskrivning   |
|---|------------|--|
| <b>Eco 40–60</b>  | 9.0 kg     | Låg energicykel för bomull. Sänker temperaturen och förlänger tiden för att uppnå goda tvättresultat.  |
| <b>Bomull</b>   | 9.0 kg     | Vit och färgad bomullstvätt. Idealisk för normal och grov smuts.   |
| <b>Syntet</b>   | 4.0 kg     | Syntetplagg eller blandade material.   |
| <b>Fintvätt</b>   | 2.0 kg     | Ömtåliga material som akryl, viskos, polyester.  |
|  <b>Ylle</b>   | 2.0 kg     | Maskintvättbar ylle, handtvättbar ylle och fintvätt.   |
| <b>20 min 3 kg</b>  | 3.0 kg     | Bomulls- och syntetplagg som är lätt smutsade eller bara har använts en gång.  |
|  <b>Ånga</b>   | 1.0 kg     | Bomulls- och syntetplaggens rynkor som behöver slätas ut.  |
| Maskinrengöring   | -          | Underhållsprogram för rengöring av trumman.  |
|  <b>Hygien</b> | 9.0 kg     | Vita bomullsplagg. Detta program tar bort mer än 99,99 % av bakterier och virus <sup>1)</sup> . Det säkerställer också en lämplig minskning av allergener. |
| Sköljning   | 9.0 kg     | Alla material, förutom ylle och mycket ömtåliga material. Program för sköljning och centrifugering.  |
| Centrifugering/Tömning  | 9.0 kg     | Centrifugera tvätten och tömma ut vattnet i trumman. Alla material utom ylle och ömtåliga material.  |

<sup>1)</sup> Testat för Staphylococcus aureus, Enterococcus faecium, Candida albicans, Pseudomonas aeruginosa och MS2 Bacteriophage i externa tester utförda av Swisstat Testmaterialien AG år 2021 (testrapport nr 202120117).

## 17. MILJÖSKYDD

Återvinn material med symbolen . Återvinn förpackningen genom att placera den i lämpligt kärl. Bidra till att skydda vår miljö och vår hälsa genom att återvinna avfall från elektriska och elektroniska produkter. Släng inte

produkter märkta med symbolen  med hushållsavfallet. Lämna in produkten på närmaste återvinningsstation eller kontakta kommunkontoret.







[www.aeg.com/shop](http://www.aeg.com/shop)



157053930-A-212022

**AEG**