

▶ LR734A96Q

NO Bruksanvisning
Vaskemaskin

USER MANUAL



AEG

INNHOOLD

1. SIKKERHETSINFORMASJON.....	3
2. SIKKERHETSANVISNINGER.....	5
3. PRODUKTBEKRIVELSE.....	7
4. TEKNISKE DATA.....	8
5. MONTERING.....	9
6. BETJENINGSPANEL.....	14
7. VELGER OG KNAPPER.....	17
8. INNSTILLINGER.....	21
9. FØR FØRSTEGANGS BRUK.....	22
10. AUTODOSE-TEKNOLOGI (AUTODOSERING).....	22
11. PROGRAMMER.....	29
12.  WI-FI – SETTE OPP TILKOBLING.....	35
13. DAGLIG BRUK.....	37
14. RÅD OG TIPS.....	42
15. STELL OG RENGJØRING.....	43
16. FEILSØKING.....	51
17. FORBRUKSVERDIER.....	56
18. HURTIGVEILEDNING	58
19. BESKYTTELSE AV MILJØET.....	60



FOR PERFEKTE RESULTATER

Takk for at du valgte dette AEG-produktet. Vi har laget det for å gi deg perfekt ytelse i mange år, med innovativ teknologi som bidrar til å gjøre livet enklere – egenskaper som du kanskje ikke finner på ordinære apparater. Bruk noen minutter på å lese dette, for å få mest mulig ut av den.

Gå inn på nettsiden vår for å:



Få råd om bruk, brosjyrer, hjelp til feilsøking, og informasjon om service og reparasjon:

www.aeg.com/support



Registrer produktet for å få bedre service:

www.registreaeg.com



Kjøp tilbehør, forbruksvarer og originale reservedeler til apparatet ditt:

www.aeg.com/shop

KUNDESTØTTE OG SERVICE

Bruk alltid originale reservedeler.

Når du kontakter vårt autoriserte servicesenter, må du sørge for at du har følgende opplysninger tilgjengelig: Modell, PNC, serienummer.

Informasjonen finner du på typeskiltet.

 Advarsel/Forsiktig – Sikkerhetsinformasjon

 Generell informasjon og tips

 Miljøinformasjon

Med forbehold om endringer.

1. SIKKERHETSINFORMASJON



Les de vedlagte instruksjonene nøye før du starter installasjon og bruk av dette produktet.

Produsenten er ikke ansvarlig for personskader eller andre skader som følge av feilaktig montering eller bruk. Instruksjonene må alltid oppbevares på et trygt og tilgjengelig sted for fremtidig behov.

1.1 Sikkerhet for barn og utsatte mennesker

- Dette produktet kan brukes av barn fra 8 år og oppover og personer med reduserte fysiske, sensoriske eller mentale evner eller manglende erfaring og kunnskap, dersom de får tilsyn eller instruksjoner om bruken av produktet på en sikker måte, og forstår farene som er involvert.

- Barn mellom 3 og 8 år og personer med svært omfattende og komplekse funksjonsnedsettelse må holdes på avstand fra produktet med mindre de er under tilsyn til enhver tid.
- Barn yngre enn 3 år må holdes på avstand fra produktet med mindre de er under tilsyn til enhver tid.
- Barn bør være under oppsyn for å sikre at de ikke leker med apparatet.
- Oppbevar all emballasje utilgjengelig for barn og kast den på riktig måte.
- Oppbevar vaskemidler utilgjengelig for barn.
- Hold barn og kjæledyr borte fra produktet når døren er åpen.
- Hvis produktet har en barnesikring, bør den aktiveres.
- Rengjøring og vedlikehold av produktet skal ikke utføres av barn.

1.2 Generell sikkerhet

- Dette produktet er kun beregnet for vask i private hjem med tøy som tåler maskinvask.
- Dette produktet er beregnet for innendørs bruk.
- Dette produktet kan brukes på kontorer, hotellrom, rom for bed & breakfast, gårdsgjestehus og andre lignende steder hvor slik bruk ikke overstiger (gjennomsnittlig) bruksnivåer for husholdninger.
- Produktets spesifikasjoner må ikke endres.
- Maksimal tøymengde er 9.0 kg. Ikke overskrid den maksimale tøymengden for programmet (se kapittelet «Programmer»).
- Driftsvanntrykket ved inngangspunktet for vannet fra uttakstilkoblingen må være mellom 0,5 bar (0,05 MPa) og 10 bar (1,0 MPa).
- Ventilasjonsåpningen i sokkelen må ikke blokkeres av et teppe, matte eller andre gulvbelegg.
- Produktet skal kobles til vannforsyningen med det nye medfølgende slangesettet eller andre nye slangesett fra et autorisert servicesenter.
- Gamle slangesett må ikke brukes på nytt.

- Om stikkontakten er skadet må den erstattes av produsenten, et autorisert servicesenter eller tilsvarende kvalifiserte personer for å unngå at den kan utgjøre en elektrisk fare.
- Slå av produktet og trekk støpselet ut av stikkontakten før det utføres noe vedlikehold.
- Ikke bruk høytrykksspyler og/eller damp til å rengjøre produktet.
- Rengjør produktet med en fuktet klut. Bruk kun nøytralt vaskemiddel. Du må aldri bruke skurende oppvaskmidler, skuresvamper, løsemidler eller metallgjenstander.

2. SIKKERHETSANVISNINGER

2.1 Montering



Installasjonen skal være i overensstemmelse med nasjonale forskrifter.

- Fjern all emballasjen og transportboltene inkludert gummiforing med plastavstandsstykke.
- Ta vare på transportboltene. Dersom produktet skal flyttes i fremtiden, må det festes igjen slik at trommelen er låst og ikke blir skadet.
- Vær alltid forsiktig når du flytter produktet. Det er tungt. Bruk alltid vernebriller og lukket føttøy.
- Følg installasjonsanvisningene som følger med produktet.
- Ikke monter eller bruk et skadet produkt.
- Ikke monter eller bruk produktet hvor temperaturen er under 0 °C eller hvor det kan bli utsatt for vær.
- Sørg for at gulvet der produktet monteres er flatt, stabilt, varmebestandig og rent.
- Sørg for at det er luftsirkulasjon mellom produktet og gulvet.
- Når produktet settes på plass må det kontrolleres at det står i vater. Gjør det ikke det, justeres føttene til det er i vater.
- Ikke monter produktet rett over et avløp i gulvet.

- Ikke spray vann på produktet og ikke eksponerer det for overdreven fuktighet.
- Ikke monter apparatet et sted hvor døren til apparatet ikke kan åpnes helt.
- Sett ikke en lukket beholder under apparatet for å samle opp mulig vannlekkasje. Kontakt det autoriserte service-senteret for å forsikre deg om hvilke tilbehør som kan brukes.

2.2 Elektrisk tilkobling



ADVARSEL!

Fare for brann og elektrisk støt.

- **ADVARSEL:** Dette apparatet er konstruert for å monteres / kobles til en jordingstilkobling i bygningen.
- Bruk alltid en korrekt montert, jordnet stikkontakt.
- Kontroller at parameterne på typeskiltet er kompatible med de elektriske spesifikasjonene i strømforsyningen.
- Ikke bruk grenuttak eller skjøteledninger.
- Pass på at støpselet og strømkabelen ikke påføres skade. Hvis strømkabelen må erstattes, må dette utføres av vårt Autoriserte servicesenter.

- Ikke sett støpselet i stikkkontakten før monteringen er fullført. Påse at det er tilgang til stikkkontakten etter monteringen.
- Ikke berør strømkabelen eller støpselet med våte hender.
- Ikke trekk i kabelen for å koble fra produktet. Trekk alltid i selve støpselet.

2.3 Vanntilkobling

- Inntaksvannet skal ikke være varmere enn 25 °C.
- Ikke påfør skade på vannslangene.
- La vannet renne til det er rent og klart før du kople til nye rør eller rør som ikke er blitt brukt på lengre tid, der reparasjonsarbeid er blitt utført eller nye enheter er blitt montert (vannmålere osv.).
- Sørg for at det ikke er synlige vannlekkasjer under og etter første gangs bruk av apparatet.
- Ikke bruk en forlengingsslange dersom inntaksslange er for korte. Kontakt det autoriserte servicesenteret for å erstatte inntaksslange.
- Når du pakker opp apparatet er du mulig at du ser vann som renner fra avløpsslangen. Dette kommer av produkttesting av vann i fabrikk.
- Du kan forlenge avløpsslangen til maks 400 cm. Kontakt autorisert servicesenter når det gjelder den andre avløpsslangen og forlengelsen.
- Kontroller at det er tilgang til vannkranen etter monteringen.

2.4 Bruk



ADVARSEL!

Risiko for personskade, elektrisk støt, brannskader, eller skade på produktet.

- Følg sikkerhetsanvisningene på vaskemiddelpakken.
- Legg ikke brennbare produkter, eller gjenstander som er fuktet med brennbare produkter, inn i eller i nærheten av produktet.
- Vask ikke tekstiler som er godt tilsmusset med olje, gris eller andre stoffer med høyt fettinnhold. De kan skade gummideler i vaskemaskinen.

Forvask slike tekstiler med hånd før du legger de i vaskemaskinen.

- Ikke berør glasset i døren mens et vaskeprogram er i gang. Glasset kan bli varmt.
- Pass på å fjerne alle metallgjenstander fra tøy.

2.5 Tjenester

- Kontakt det autoriserte servicesenteret for å reparere apparatet. Bruk kun originale reservedeler.
- Vær oppmerksom på at reparasjon på egen hånd eller ikke-profesjonell reparasjon kan ha sikkerhetsmessige konsekvenser og kan ugyldiggjøre garantien.
- Følgende reservedeler er tilgjengelig i 10 år etter at modellen er blitt avviklet: motor og motorbørster, overføring mellom motor og trommel, pumper, støtdempere og fjærer, vasketrommel, trommelspindel og tilhørende kulelager, oppvarming og varmeelementer, inkludert varmpumper, rørdninger og tilhørende utstyr inkludert slanger, ventiler, filtre og akvastopper, trykte kretskort, elektroniske skjjermer, trykkbrytere, termostater og sensorer, programvare og fastvare inkludert nullstillingsprogramvare, dør, dørhengsel og tetninger, andre tetninger, dørlåsesamling, perifere enheter av plast, slik som vaskemiddeldispensere. Vær oppmerksom på at noen av disse reservedelene bare er tilgjengelige for profesjonelle reparatører, og at ikke alle reservedeler er relevante for alle modeller.
- Angående lampen(e) i dette produktet og reservedeler som selges separat: Disse lampene er ment å motstå ekstreme fysiske forhold i husholdningsprodukter, for eksempel temperatur, vibrasjon, fuktighet, eller er ment å signalisere informasjon om produktets driftsstatus. De er ikke ment å brukes i andre bruksområder og egner seg ikke til rombelysning.

2.6 Avfallsbehandling



ADVARSEL!

Fare for skade og kvelning.

- Koble produktet fra strømmen og vannforsyningen.
- Kutt av strømkabelen, lukk produktet og kast den.

- Fjern dørlåsen for å forhindre at barn eller dyr stenger seg inne i trommelen.
- Produkt skal avhendes i henhold til lokale krav for avhending av avfall fra elektrisk og elektronisk utstyr (EE-avfall).

3. PRODUKTBESKRIVELSE

3.1 Spesialfunksjoner

Den nye vaskemaskinen tilfredsstiller alle moderne krav til en effektiv behandling av tøyvask med riktig tøybehandling og lavere forbruk av vann, strøm og vaskemiddel.

- **WiFi-forbindelsen og Remote Start-funksjonen** gjør at du fjernstyrt kan starte en vaskesyklus, administrere vaskemaskinen og kontrollere vaskesyklusstatus.
- **ProSense-teknologien** oppdager tøymengden og definerer programvarigheten i løpet av 30 sekunder. Vaskeprogrammet blir tilpasset mengden av klesvask og tekstiltypen uten å bruke mer tid, strøm og vann enn nødvendig.
- Damp lar deg friske opp klær raskt og enkelt. De skånsomme dampprogrammene fjerner lukt og reduserer krøller i tørre stoffer for å gjøre strykingen enklere.

Plusdamp-tilvalget fullfører hver syklus med mild damp for å glatte ut fibre og minske krøller. Stryking går som en lek!

- **AutoDose-teknologien** frigir den riktige mengden med vaskemiddel i henhold til tøymengden; skuffen har to integrerte tanker (vaskemiddel + tøyemykner) og to ekstra kammer for manuell fylling av vaskemiddel og tilsetningsstoffer. Den gir mest mulig fleksibilitet.
- **AEG Steam Fragrance** tilbyr, takket være de dampbaserte programmene, den perfekte løsningen for oppfrisking av selv de mest delikate plaggene uten vask. Bruk den spesialutviklede duften fremstilt av **AEG** for å tilføre en behagelig følelse av "nyvasket" plagg til handlingen som fjerner lukter og skrurker.

3.2 Oversikt over produktet

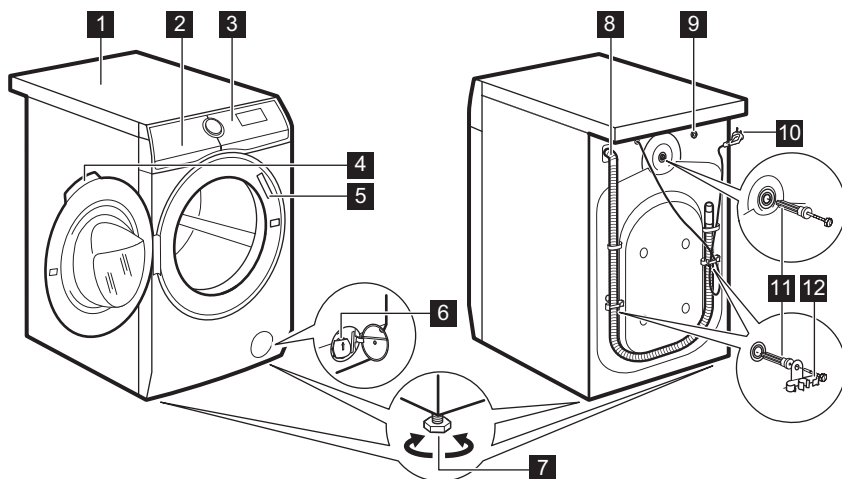

- | | |
|--|---------------------------------------|
| 1 Topplate | 7 Fot for å vatre produktet |
| 2 Vaskemiddeldispenser med AutoDose-beholdere og manuelle kamre | 8 Avløpsslange |
| 3 Betjeningspanel | 9 Tilkobling til inntaksslange |
| 4 Dørhåndtak | 10 Strømkabel |
| 5 Typeskilt | 11 Transportbolter |
| 6 Avløpspumpefilter | 12 Støtte for slange |

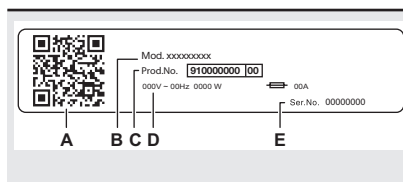

Typeskiltet rapporterer:

- A. QR-kode
- B. modellnavn
- C. produktnummer
- D. elektriske klassifiseringer
- E. serienummer

4. TEKNISKE DATA

Dimensjon	Bredde / Høyde / Total dybde	59.7 cm / 84.7 cm / 66.0 cm
Elektrisk tilkobling	Spenning	230 V
	Total effekt	2200 W
	Sikring	10 A
	Frekvens	50 Hz

Beskyttelsesnivå mot inntrengning av faste partikler og fuktighet sikret av beskyttelsesdekelet, unntatt der lavspenningsutstyret ikke er beskyttet mot fuktighet		IPX4
Vannforsyningstrykk	Minimum Maksimum	0,5 bar (0,05 MPa) 10 bar (1,0 MPa)
Vanninntak ¹⁾		Kaldt vann
Maksimal tøymengde	Cotton (Bomull)	9.0 kg
Sentrifugehastighet	Maksimal sentrifugehastighet	1551 O/min

¹⁾ Koble vanninntaksslengen til en kran med 3/4" -gjenger.

5. MONTERING

! **ADVARSEL!**
Se etter i
Sikkerhetskapitlene.

5.1 Utpakking

! **ADVARSEL!**
Fjern all emballasje og
transportbolter før du
installerer produktet.

! **ADVARSEL!**
Bruk hanskene.

1. Fjern den eksterne plastfilmen. Bruk en kniv om nødvendig.

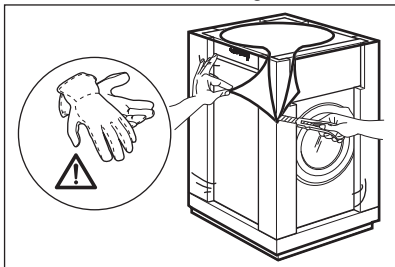

2. Fjern papp-platen og polystyrenemballasjonsmaterialene.

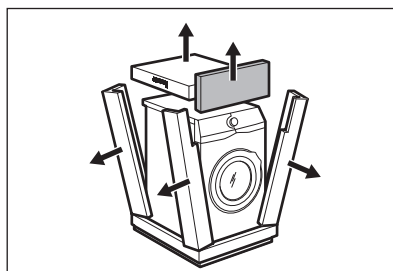

3. Fjern den innvendige platen.

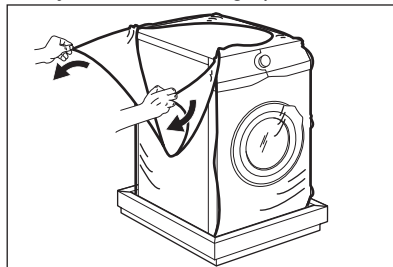

4. Åpne døren og fjern polystyrenstykket fra dørtetningen og alle gjenstander fra trommelen.

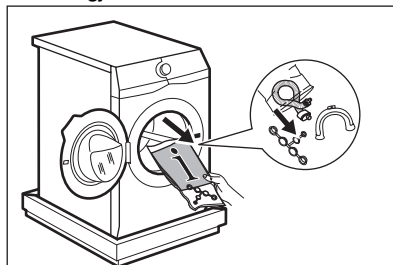

5. Legg produktet forsiktig ned på baksiden.

6. Sett det fremre polystyrenemballasjeelementet på gulvet under produktet.

i Påse at du ikke skader slangene.

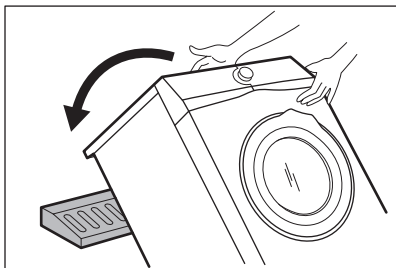

7. Fjern polystyrenbeskyttelsen fra bunnen.

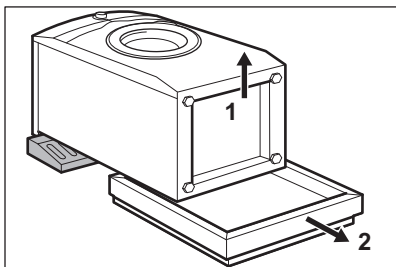

8. Sett produktet i oppreist stilling.

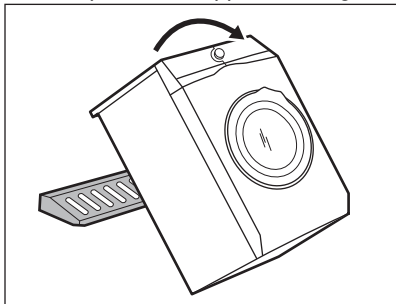

9. Fjern strømforsyningskabelen og avløpslangen fra slangeholderne.

i Du kan se vann som renner fra avløpslangen. Dette skyldes vanntester med produktet på fabrikken.

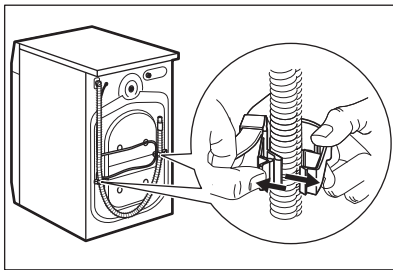

10. Fjern de tre boltene med skrunøkkel som fulgte med produktet.

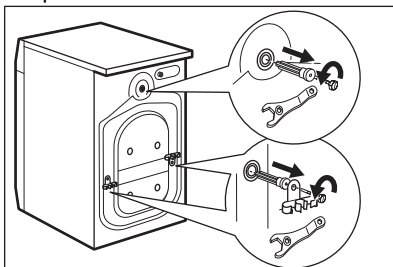

11. Trekk ut plastavstandstykkene.
12. Sett plastkapslene du finner i bruksanvisningsposen i hullene.

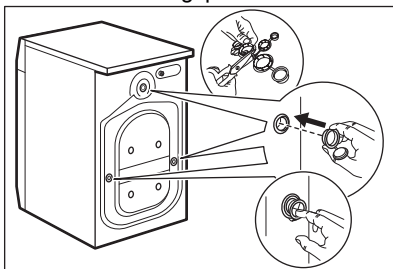

i Vi anbefaler at du beholder emballasjen og transportboltene i tilfelle du skal flytte produktet.

5.2 Plassering og vatrng

1. Plasser produktet på et plant, fast gulv.

i Sørg for at tepper ikke hindrer luftsirkulasjon under produktet. Pass på at produktet ikke berører veggene eller annen innredning.

2. Løsne eller stram føttene for å justere nivået.



ADVARSEL!

Ikke legg papp, treverk eller liknende materialer under produktet for å justere nivået.

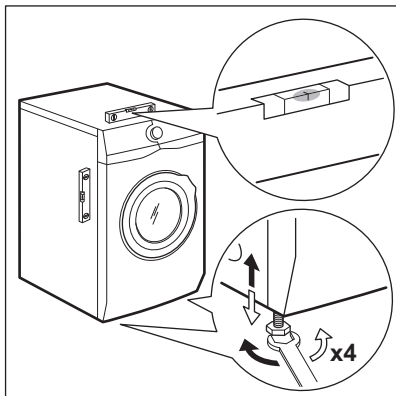

Produktet må stå plant og stabilt.



Riktig justering av apparatet forhindrer vibrasjoner, støy og at apparatet flytter på seg når det er i bruk.



Når apparatet er installert på en sokkel eller hvis en tørketrommel er stablet på vaskemaskinen, bruker du tilbehørene beskrevet i kapittelet "Tilbehør". Les nøye gjennom instruksjonene som følger med apparatet og tilbehøret.

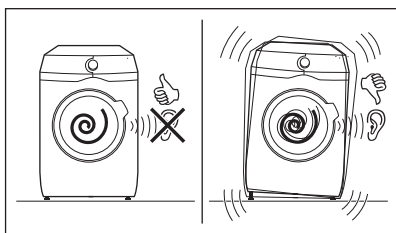

5.3 Festeplatessett

Hvis du monterer produktet på en sokkel som ikke er tilbehør fra AEG, må du sikre produktet med festeplatene. Denne

reservedelen er tilgjengelig i nettbutikken eller hos en autorisert forhandler.

Les nøye gjennom instruksjonene som følger med tilbehøret.

5.4 Vanninntaksslangen

1. Koble vanninntaksslangen til baksiden av apparatet.
2. Posisjoner den mot venstre eller mot høyre avhengig av hvor vannkranen er plassert.

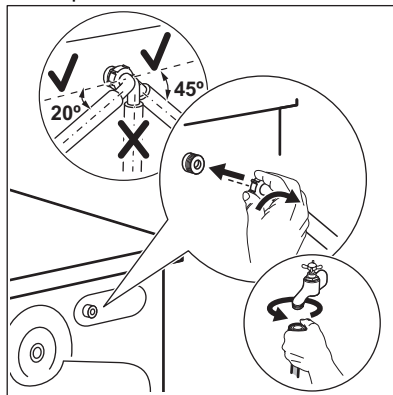

Kontroller at inntaksslangen ikke er i en vertikal posisjon.

3. Hvis det er nødvendig, løsne ringmutteren for å plassere den i riktig posisjon.
4. Koble vanninntaksslangen til en kaldtvannskran med 3/4-tommers gjenger.

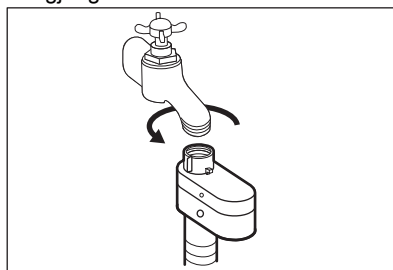

ADVARSEL!

Inntaksvannet skal ikke være varmere enn 25 °C.



FORSIKTIG!

Sørg for at det ikke lekker fra kopløsingene.

- i** Ikke bruk en forlengingsslange dersom inntaksslengene er for korte. Kontakt servicesenteret for å erstatte inntaksslengen.

5.5 Vannstoppmekanisme

Inntaksslengen har en vannstoppmekanisme. Denne enheten forhindrer vannlekkasje i slange etter som det blir eldre.

Den røde delen i vindu "A" viser denne feilen.

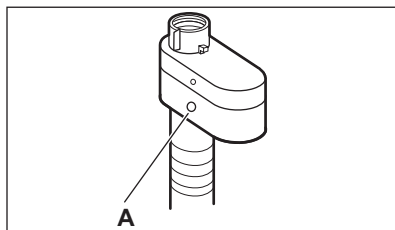

Hvis dette skjer må du stenge vannkranen og kontakte det autoriserte servicesenteret for å erstatte slangen.

5.6 Tømmeslange

Avløpsslengen skal plasseres på en høyde som ikke er mindre enn 60 cm og ikke mer enn 100 cm fra gulvet.

- i** Du kan forlenge avløpsslengen til maks 400 cm. Kontakt det autoriserte servicesenteret når det gjelder den andre avløpsslengen og forlengelsen.

Det er mulig å koble til avløpsslengen på forskjellige måter:

1. Lag en U-form med avløpsslengen og før den rundt plastsporet.

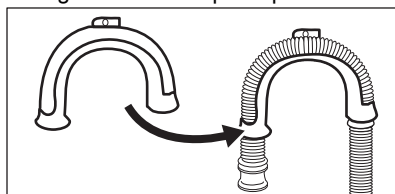

2. På kanten av en vask – fest guiden til vannkranen eller veggen.

- i** Kontroller at plastslangeføringen er festet når produktet tømmer vannet.

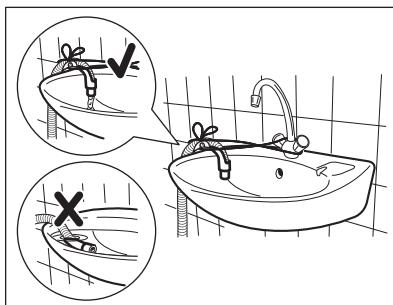

- i** Kontroller at avløpsslengen ikke er enket ned i vannet. Det kan føre til at skittent vann blir ført tilbake i produktet.

3. Til et vertikalt rør med luftehull – sett avløpsslengen direkte inn i et avløpsrør. Se illustrasjonen.

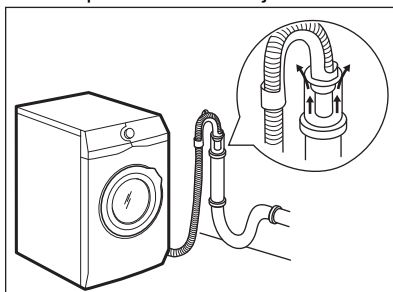

- i** Enden på avløpsslengen må alltid være ventilert, dvs. at innvendig diameter på avløpsrøret (min. 38 mm – min. 1,5") må være større enn den ytre diameteren på avløpsslengen.
4. Hvis enden på avløpsslengen ser slik ut (se tegningen), kan du skyve den rett opp i avløpsrøret.

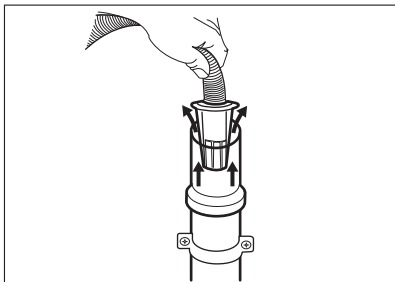

5. **Uten plastslangeføringen, til en avløpsstuss** – Plasser avløpsslangen til rørstussen og fest den med en klemme. Se illustrasjonen.

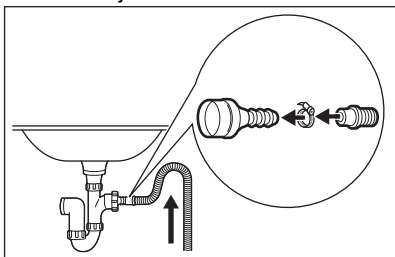

- i** Sørg for at det er en bøy på avløpsslangen slik at smuss fra vannlåsen ikke kan komme inn i produktet.

6. Posisjoner slangen **direkte til et innebygd avløpsrør i veggen** og fest den med en klemme.

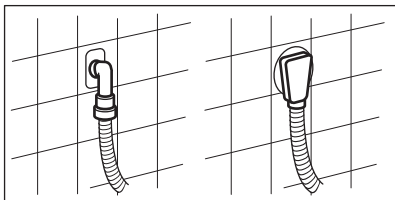

5.7 Elektrisk tilkoping

På slutten av installasjonen kan du sett inn støpselet i stikkkontakten.

Typeskiltet og "Tekniske data"-kapittelet viser de nødvendige elektriske spesifikasjonene. Kontroller at de er kompatible med strømforsyningen.

Kontroller at den elektriske installasjonen i huset tåler den maksimale belastningen som kreves, også når det tas hensyn til eventuelle andre elektriske apparater som er i bruk.

Vaskemaskinen skal koples til en jordet stikkontakt.

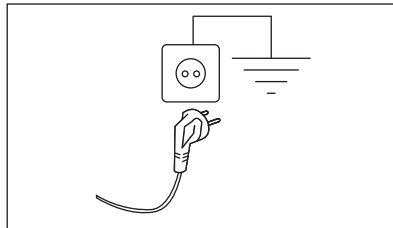

Strømkabelen skal være lett tilgjengelig etter at produktet er installert.

Kontakt vårt autoriserte servicesenter for elektrisk arbeid som kreves for å installere dette produktet.

Produsenten frasier seg alt ansvar for materielle skader eller personskader som skyldes at ovennevnte sikkerhetsforanstaltninger ikke er fulgt.

6. BETJENINGSPANEL

6.1 Beskrivelse av betjeningspanel

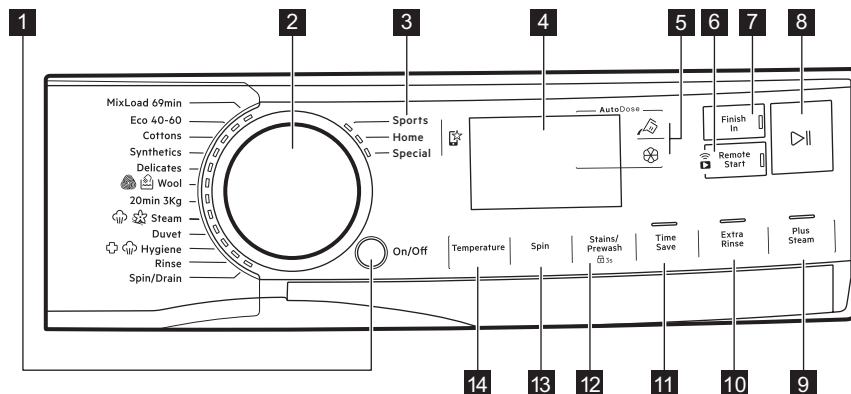









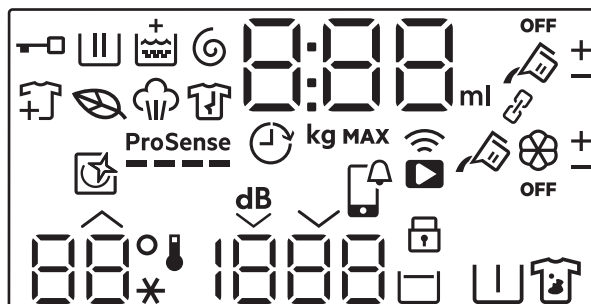



Tilvalgene kan ikke velges for alle vaskeprogrammer. Kontroller kompatibiliteten mellom tilvalg og vaskeprogrammer i «Kompatibiliteten av tilvalg med programmer»-paragrafen i kapittelet «Programmer». Et tilvalg kan ekskludere hverandre. I dette tilfellet lar ikke produktet deg stille inn de inkompatible tilvalgene samtidig.

Pass på at skjermen og berøringsknappene alltid er rene og tørre.











- | | |
|---|--|
| 1 På/Av-trykknapp | 8 Start/Pause berøringsknapp ▶ |
| 2 Programknapp | 9 Plussdamp berøringsknapp |
| 3 Favorittprogrammer | 10 Ekstra skylning berøringsknapp |
| 4 Display | 11 Tidssparing berøringsknapp |
| 5 AutoDose Berøringsknapper for flytende vaskemiddel og tøymykner | 12 Flekker/Forvask-berøringsknapp og det faste barnesikring-tilvalget 3s |
| 6 Wi-Fi-tilkobling og Fjernstart-berøringsknapp | 13 Sentrifugering berøringsknapp |
| 7 Ferdig om berøringsknapp | 14 Temperatur berøringsknapp |

6.2 Display



	Indikator for dørlås.
	Vaskefaseindikator. Den blinker i løpet av forvask og vaskefase.
	Indikator for skyllefasen. Den blinker under skyllefasen.
	Indikator for fasene sentrifugering og tømming. Den blinker i løpet av sentrifugering og tømmefase.
	Indikator for dampfase.
	Indikator for antikrøllfase.
	Økoprogramindikator: Den tennes når det valgte programmet og tilvalgene har en økoprofil.
	Indikator for å legge til plagg: Den tennes når programmet starter og brukeren fortsatt kan sette produktet på pause og legge til mer klesvask.
	Ekstra skylning-indikator.
	ProSense-indikator.
	Ferdig om-indikator.

	<p>Den digitale indikatoren kan vise:</p> <ul style="list-style-type: none"> • Programvarighet (f.eks. 2:40). <p> Tiden som vises når programmet er valgt, samsvarer ikke med effektiv varighet og endres etter ProSense-fase.</p> <ul style="list-style-type: none"> • Maksimal mengde. • Ferdig i tide (f.eks. 30' eller 2h). • Programslutt (). • Varselkode (f.eks. E20). • Indikator for flytende vaskemiddel og tøyemykner: 88^m. Se kapitlet "AutoDose-teknologi (Autodosering)". • Indikasjon på samlet driftstimer for produktet. Se avsnittet "Teller for driftstimer" i avsnittet "Innstillinger" for mer informasjon. • Når du arbeider med APPEN: APP, AP (tilgangspunkt), UPD (oppdatering). Se kapitlet "Wi-Fi – Sette opp tilkobling".
	Indikator for maksimal last. Verdien vises i tre sekunder etter programvalg, vekslet med syklusvarighet.
MAX	Indikator for maks klesvask. Den blinker dersom tøymengden overgår den oppgitte mengden.
	Indikator for AutoDose-beholder for flytende vaskemiddel. Når den tenes doserer apparatet vaskemiddel automatisk.
	Disse indikatorene vises ved siden av og når du øker eller reduserer dosering av automatisk vaskemiddel eller tøyemykner.
OFF	AutoDose-statusindikator. Den tenes når AutoDose-funksjonen for tilsetninger er deaktivert.
	Disse indikatorene vises når du stiller inn automatisk dosering av vaskemiddel eller tøyemykner (se "AutoDose-teknologi (Autodosering)")
	Denne indikatoren minner deg på å kjøre en rengjøringsyklus.
	APP-varsel om å sjekke.
	Indikator for fjerntilkobling. Indikator for WiFi-tilkobling.
	Indikator for barnesikring.
	Temperaturområdet: Indikator for temperatur Kaldtvannsindikator
	Sentrifugeområdet: Indikator for sentrifugehastighet Indikator for ingen sentrifugering Sentrifugeringsfasen er av.

	Indikator for ekstra stille.
	Indikator for skyllestopp.
	Indikator for forvask.
	Indikator for flekker.
Indikatorer for tilvalg kan kun lastes ned via App	
	Linket modus-indikator. Den tennes når begge AutoDose-beholderne er linket og fylt med samme vaskemiddelet. AutoDose-funksjonen for tøy-mykner er deaktivert:  -indikatoren forsvinner og displayet viser to indikatorer for flytende vaskemiddel-beholder  .
	Disse indikatorene vises ved siden av  og  når du øker eller reduserer dosering av av automatisk vaskemiddel eller tøymykner.

6.3 Flerspråklige etiketter

Produktet leveres med klistremerker på forskjellige språk.

Ønsket klistremerke kan bli limt ved programvelgeren.

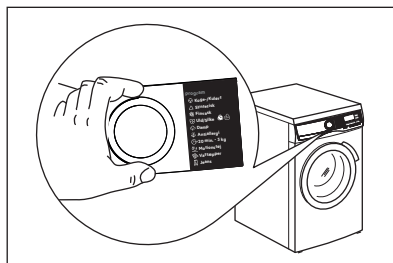

7. VELGER OG KNAPPER

7.1 På/Av

Hvis du trykk på denne knappen i noen sekunder, kan du slå apparatet av eller på. To forskjellige lyder blir avspilt når du slår apparatet av eller på.

Hvilemodusfunksjonen slår av apparatet automatisk for å redusere energiforbruket i enkelte tilfeller, og det kan derfor hende at du må aktivere apparatet igjen.

For mer informasjon, se avsnittet om hvilemodus i kapittelet Daglig bruk.

7.2 Programknapp

Ved å dreie på programvelgeren kan du velge ønsket program.

7.3 Favorittprogrammer

Disse valgposisjonene er tilgjengelige etter at produktet er koblet til Wi-Fi.

Favorittprogrammene kan stilles inn og lagres via App og velges bare fra de tilgjengelige programmene som er delt inn i de tre kategoriene som er indikert på betjeningspanelet.

Når du har angitt favorittprogrammene dine, kan du velge ett av dem via appen eller ved å dreie programvelgeren til relevant posisjon: det aktuelle led-lyset slås på og informasjonen på displayet oppdateres deretter.



-  Favorittprogrammene kan avbrytes via den relaterte app-kommandoen eller ved å trykke på tastekombinasjonen for fabrikkstandard.

7.4 Introduksjon

-  Tilvalgene/funksjonene kan ikke velges til alle vaskeprogrammer. Sjekk kompatibilitet mellom tilvalg/funksjoner og vaskeprogrammer i "Programoversikt". Tilvalg/funksjoner kan ekskludere hverandre. I dette tilfellet lar ikke produktet deg stille inn de inkompatible tilvalgene/funksjonene samtidig. Pass på at skjermen og berøringsknappene alltid er rene og tørre.

7.5 AutoDose Flytende vaskemiddel og tøymykner

Med disse knappene kan du:



- : aktivere og deaktivere automatisk fylling av vaskemiddel.
- : aktivere og deaktivere automatisk tøymyknerfylling.

-  Se kapitlet "AutoDose-teknologi (Autodosering)" for mer informasjon.

7.6 Fjernstart

Et raskt trykk på denne knappen aktiverer Fjernstart-funksjonen som lar deg starte, pause og stoppe produktet eksternt.

Den tilhørende lampen tennes og det tilhørende ikonet dukker opp på displayet.

-  Hvis du stiller inn et program via appen og det ikke samsvarer med byterens posisjon, vises -teksten vekselvis med programvarigheten.

Trykk og hold denne knappen lenger for å vise to andre funksjoner:

- hold den nede i 3 sekunder så lenge du hører en klikkelyd: Wi-Fi er slått på og av.
- Hold den nede i 10 sekunder så lenge det høres et dobbelt pip og  vises på skjermen: for å tilbakestille nettverkslegitimasjonen.

7.7 Ferdig om

-  Velg dette tilvalget som siste etter program og andre tilvalg, ellers kan det avbrytes hvis du endrer en innstilling.

Dette tilvalget gjør det mulig å velge tidspunktet et program skal avsluttes på. Programslutt kan utsettes med én 1 time per hver knapp-berøring i maksimalt 24 timer.

Displayet viser den normale programvarigheten vekselvis med det innstilte programmets sluttid (uttrykt i timer 0t). Minimum valgtid tilsvarer rundet oppover time av maksimal varighet for et program (f.eks. hvis syklusvarigheten varer i 3:15 timer, vil minimum valgtid være 4 t).

Etter programstart er døren låst og produktet starter ProSense-fasen. Når belastningsberegningen avsluttes, blinker ikonet for kjørefasen på displayet, og tidstallet teller ned i trinn på én time og i trinn på 1 minutt i løpet av den siste timen.

7.8 Start/Pause

Trykk Start/Pause -knappen for å starte, sette apparatet på pause eller for å avbryte et program som er i gang.





7.9 Plusdamp

Dette tilvalget legger til en dampfase etterfulgt av en kort antirøllfase på slutten av vaskeprogrammet.

Dampfasen reduserer stoffkrølling og klargjør for stryking. Den anbefalte maksimale tøymengden reduseres på displayet.

-indikatoren blinker i displayet i løpet av dampfasen.

 Dette tilvalget kan påvirke programvarigheten.

Når programmet er ferdig vies det et 0-tall  i displayet, -indikatoren lyser, -indikatoren begynner å blinke og Start/Pause -lampen lyser. Trommelen utfører jevne bevegelser i omtrent 30 minutter for å beholde dampegenskapene. Ved å trykke på en hvilken som helst knapp, stopper antirøllbevegelsene og døren låses opp, produktet foreslår det forrige innstilte programmet.

For å avbryte antirøllfasen kan du også:

- trykke på På/Av -knappen i noen sekunder for å aktivere eller deaktivere produktet.
- Drei programvelgeren i en annen posisjon.

 En liten tøymengde gir bedre resultater.

7.10 Ekstra skylling

Med dette tilvalget kan du legge til noen skyllinger til de valgte vaskeprogrammene og optimalisere fordelingen av tøyemykner og forbedre mykheten i tøyet.

Det er foreslått ved bruk av tøyemykner.

Bruk dette alternativet for personer med allergier, samt i områder hvor vannet er bløtt.

Dette tilvalget kan øke programmets varighet.

Knappe-indikatoren tennes.

7.11 Tidssparing

Du kan bruke denne funksjonen for å redusere programvarigheten.

- Hvis klesvasken din er normal eller litt skitten, kan det være lurt å korte ned vaskeprogrammet. Berør denne knappen **én gang** for å redusere varigheten.
- Ved lavere tøymengde, berør denne knappen **to ganger** for å velge et ekstra kort program. I dette tilfellet kan ikke temperaturen 95 °C velges.



LED-lampen på knappen er på og displayet viser innstilt programvarighet.

 Dette tilvalget kan også brukes til å korte ned varigheten av dampprogrammet.

7.12 Flekker/Forvask

Trykk på denne knappen gjentatte ganger for å aktivere ett av de to tilvalgene eller begge.

Den relevante indikatoren dukker opp på displayet.

-  **Flekkfjerning**
Når du velger dette tilvalget vises -indikatoren ved siden av vaskemiddel-symbolet  og vaskemaskinen legger automatisk til ekstra vaskemiddel når den automatiske vaskemiddel-beholderen er aktivert. Hvis den automatiske vaskemiddel-beholderen er Av, er det mulig å kjøre dette tilvalget som i en tradisjonell vaskemaskin ved å fylle opp vaskemiddel eller tilsetning manuelt.

 Hvis du trykker på knappen for vaskemiddel-beholder mens Flekkfjerning-alternativet er aktivt, AutoDose-funksjonen er slått av, men Flekkfjerning-alternativet forblir fortsatt aktivt i manuell modus.

-  **Forvask**
Bruk dette tilvalget for å legge til en forvaskfase på 30 °C før vaskefasen.

Dette tilvalget anbefales for svært skittent tøy, spesielt hvis det inneholder sand, støv, gjørme eller andre faste partikler.

-  Når du velger en forvaskfase og AutoDose-funksjonen er aktivert, vil produktet automatisk dosere vaskemiddelet. Når AutoDose-funksjonen er slått av, legg vaskemiddelet/tilsetningen i en vaskeball og legg den i trommelen.

-  Tilvalgene kan øke programvarigheten.

7.13 Sentrifugering

Når du velger et program, velger produktet automatisk standard sentrifugehastighet.

Trykk på denne knappen gjentatte ganger for å:

- **Endre sentrifugehastigheten.**

-  Displayet viser kun sentrifugeringshastigheter som er tilgjengelige for det angitte programmet.

- **Aktivere funksjonen for skyllestopp.**

For å hindre at stoffet krøller seg, blir ikke det siste skyllevannet tømt ut. Vaskeprogrammet avslutter med vann i trommelen og den siste sentrifugeringsfasen blir ikke utført.

Displayet viser indikatoren . Trommelen snurrer regelmessig for å redusere krøller.

Døren forblir låst. Trommelen roterer regelmessig for å redusere krøller. Du må tømme ut vannet for å kunne låse opp døren.

Trykk på Start/Pause-knappen : produktet utfører sentrifugeringsfasen og tømmer ut vannet.

- **Aktiver tilvalget for ekstra stille.** Ingen sentrifugeringsfaser (mellom- og sluttcentrifugering) blir kjørt og programmet blir avsluttet med vann i trommelen. Dette bidrar til å redusere krølling.

Ettersom at programmet er svært stille, egner det seg godt om natten når strømmen er billigere. For noen programmer utføres skyllingene med mer vann.

Displayet viser indikatoren . Døren forblir låst. Trommelen roterer regelmessig for å redusere krøller. Du må tømme ut vannet for å kunne låse opp døren.

Hvis du trykker på Start/Pause-knappen, utfører produktet kun tømmefasen.

- **Uten sentrifugering – – –.** Bruk dette tilvalget for å slå av alle sentrifugeringsfasene. Displayet viser indikatoren – – –. Produktet utfører den eneste tømmefasen for det valgte vaskeprogrammet. Velg dette alternativet for svært ømfintlige tekstiler. Skyllefasen bruker mer vann i enkelte vaskeprogrammer

-  Produktet pumper ut vannet automatisk etter omtrent 18 timer.

7.14 Temperatur

Når du velger et vaskeprogram, foreslår produktet en standardtemperatur automatisk.

Trykk på denne knappen gjentatte ganger til ønsket temperaturverdi vises i displayet.

- Når displayet viser indikatorene  og – –, varmer ikke apparatet opp vannet.

8. INNSTILLINGER

8.1 Introduksjon

- i** Når du trykker en tastkombinasjon, **må du ikke vippe** fingrene nedover. Sensorene til knappene under er sensitive og kan forstyrre valget ditt.

8.2 Lydsignaler

Dette produktet har to forskjellige lydsignaler som blir spilt av når:

- Når du starter produktet (en kort lyd).
- Når du slår av produktet (en kort lyd).
- Når du trykker på knappene (klikkelyd).
- Når du gjør et feilvalg (tre korte lyder).
- Programmet er ferdig (en sekvens av lyder i omtrent 2 minutter).
- Når apparatet har en feilfunksjon (sekvens av korte lyder i omtrent 5 minutter).
- Når det oppdages en overbelastning av klesvasken i løpet av ProSense-fasen (en dobbel lyd spilles én gang).

For å **aktivere/deaktivere** dette tilvalget, hold nede Ekstra skylling-knappen til du hører et pip eller et dobbelt pip.

- i** Hvis du deaktiverer denne funksjonen, slutter lydsignalene å avspilles bare når programmet er slutt.

8.3 Barnesikring

Med dette tilvalget kan du hindre at barna leker med betjeningspanelet.

For å **aktivere/deaktivere** dette tilvalget, hold nede Ekstra skylling-knappen nede Flekker/Forvask

inntil  **lås av/på** i displayet.

Som standard går apparatet over til dette tilvalget etter at du slår den av.

8.4 Driftstimeteller

Det er mulig å visualisere den totale driftstiden for produktet i timer, fra første gang du slår på produktet. Denne verdien teller sykklusen driftstid (inkluderer ikke pauser, forsinket starttid). Gjør følgende for å visualisere denne verdien:

1. Slå på produktet ved å trykke på På/Av -knappen.
2. Trykk og hold inne Ekstra skylling- og Plusdamp-knappene i noen sekunder.
3. Etter 3 sekunder vises det totale antallet timer som produktet har vært i bruk i displayet: f.eks. 1276 timer, displayet viser teksten Hr i 2 sekunder, 12 (tusener og hundrevis) i 2 sekunder og 76 (tier og enheter).
4. For å avslutte denne modusen, trykk på en vilkårlig knapp eller slå av produktet med På/Av -knappen.

- i** Hvis prosedyren ikke fungerer (på grunn av tidsavbrudd eller feil tastekombinasjon), slår du av produktet og gjentar sekvensen fra begynnelsen.

8.5 Fabrikkinnstillinger



Denne funksjonen gjør det mulig å gjenopprette fabrikkinnstillingene. Følg trinnene nedenfor for å **aktivere** dette alternativet:

1. Slå på produktet ved å trykke på På/Av -knappen.
2. Trykk og hold inne Flekker/Forvask- og Tidssparing-knappene i noen sekunder.
3. Displayet vil vise **--** i ca. 5 sekunder.

9. FØR FØRSTEGANGS BRUK

i Under montering eller før første gangs bruk kan det hende at du finner noe vann i apparatet. Dette er vann som er igjen i apparatet etter en full funksjonell test på fabrikken for å sørge for at apparatet leveres til kunder i perfekt arbeidsstand og uten bekymringer.

1. Kontroller at alle transportbolter er fjernet.
2. Kontroller at strømtilførselen er tilgjengelig og at vannkranen er åpen.

3. Sørg for å fylle AutoDose-beholderne med flytende vaskemiddel  og tøymykner . Se avsnittet "AutoDose-standardoppsett" i kapittelet "AutoDose-teknologi".
4. Hell 2 liter vann inn i trommelen. Denne handlingen aktiverer avløpssystemet.
5. Velg og start et bomullsprogram på høyest mulig temperatur, uten klesvask i trommelen. Dette fjerner eventuell smuss fra trommelen og kammeret.

10. AUTODOSE-TEKNOLOGI (AUTODOSERING)

i Les denne kapittelet nøye.

10.1 Introduksjon

Riktig dosering av vaskemiddel og tøymykner tar bedre vare på vasken og sikrer god vaskeytelse.

For mye vaskemiddel skader klærne dine og for lite sørger ikke for god vaskeytelse.

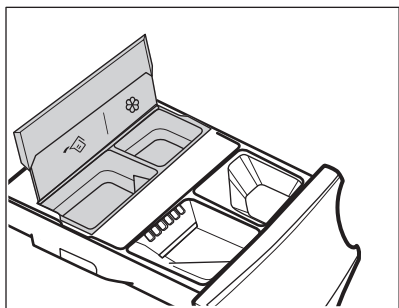

Dette produktet er utstyrt med et automatisk doseringssystem som automatisk sørger for riktig dosering av vaskemiddel og tøymykner for å bevare stoffets integritet og fargestyrke.





 AutoDose beholder for flytende vaskemiddel.

 AutoDose tøymykner-beholder.

Produktet er forhåndsinnstilt fra produsenten slik den er tilpasset en mest vanlig bruker.

Så snart et program starter, fordeler produktet automatisk den riktige mengden med vaskemiddel og tøymykner i henhold til virkelig mengde tøy hvis AutoDose er aktivert og indikatorene  og/eller  vises på displayet.

i I noen programmer er AutoDose deaktivert (indikatorene  og/eller  vises ikke og displayet viser **OFF**) fordi det er plagg som krever spesielle vaskemidler eller behandlinger. Når dette er tilfelle, fyll vaskemiddel og andre tilsetninger i de riktige manuelle kamrene. Se «AutoDose og tilvalg-kompatibilitet» i kapittelet «Programmer».

i Ytterligere forklaringer av AutoDose og aktivering av avanserte innstillinger er tilgjengelig ved nedlasting av APP-en.

10.2 Vaskemiddeldispenser med AutoDose-beholdere og manuelle kamre

- i** Når du bruker vaskemidler og andre tilsetninger, følg alltid instruksjonene du finner på pakningen til vaskemiddelproduktene. Vi anbefaler at du ikke overstiger det indikerte maksnivået i hvert kammer (**MAX**).

Hvis begge AutoDose-beholderne er aktiverte i programinnstillingene, tilføres oppvaskmiddel og tøymykner automatisk.

Hvis én av AutoDose-beholderne eller begge er deaktiverte (**OFF**) i det innstilte programmet, fortsett å manuelt fylle produktet i det riktige manuelle kammeret.

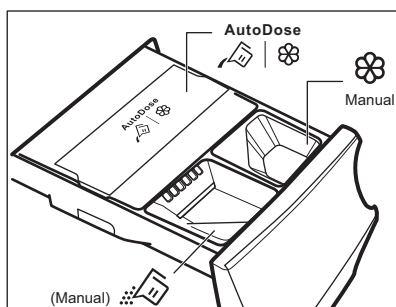

- | AutoDose-beholdere for flytende vaskepulver og tøymykner .

! **ADVARSEL!**
Legg aldri vaskepulver i AutoDose-kammeret.

- Manuelt kammer for vaskefase: pulver eller flytende vaskemiddel.

- i** Når du bruker flytende vaskemiddel må påse at du har satt inn **spesialbeholderen for flytende vaskemiddel**. Se avsnittet "Manuell fylling av vaskemiddel og tilsetninger" i dette kapitlet. Beholderen for flytende vaskemiddel finner du inne i trommelen.

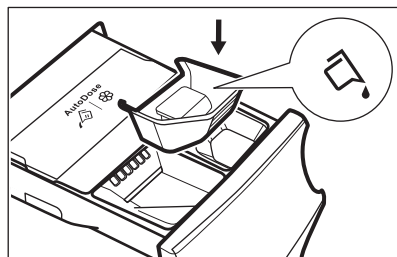

- Manuelt kammer for flytende tilsetninger (tøymykner, stivelse o.l.).
- **MAX** Maksnivåer for vaskemiddel/tilsetninger.

10.3 AutoDose-standardoppsett

Forhåndsinnstilt dosering for større tøymengder er 90 ml for beholdere av vaskemiddel og 25 ml for tøymykner: den optimale konfigurasjonen for å oppfylle normalt bruk. Produktet bruker disse innstillingene til å beregne nøyaktig dosering for hver vask basert på tøymengde.

Under ekstreme forhold (veldig mykt eller veldig hardt vann) og spesialvaskemidler (for eksempel superkompakt) anbefaler vi at du justerer den forutbestemte doseringen ved å følge indikasjonen som er oppgitt på vaskemiddel- og tøymykner-pakningen: f. eks. når du bruker superkompakt vaskemiddel må du redusere den forhåndsinnstilte doseringen betraktelig.

Hvis vaskeresultatene ikke er tilfredsstillende eller det er for mye skum

under vask, må du endre standardoppsettet fra fabrikk. Les avsnittet «AutoDose-konfigurasjonsmodus» om hvordan du endrer standardoppsettet, men først:

1. **Slik identifiserer du vannhardhetsnivået.**

Sjekk vannhardhetsnivået i ditt område. Nivåene blir generelt beskrevet som: myk, medium og hard.

Kontakt det lokale vannverket for å få vite hva vannhardheten i ditt område er dersom det er nødvendig.

2. **Identifiser den tilpassede vaskemiddel-doseringen.**

Sjekk merkingen på pakningen for vaskemiddel/tøymykner og identifiser mengden du skal bruke. Den foreslåtte mengden er kombinasjonen av tre ulike faktorer:

- Vannhardhetsnivå (se følgende tabell);
- Normalt skittent tøy;
- Nominell kapasitet på apparatet (for eksempel maksimal tøymengde 9.0 kg). Hvis nominell kapasitet på produktbeholderen refererer til apparater med lavere kapasitet, skal den tilpassede doseringen økes.

Vannhardhetsnivåer

Nivåer	Vannhardhetsområder				
	°f ¹⁾	°d ²⁾	e ³⁾	mmol/l	ppm
Mykt	<15	<8	<10	<1.4	<140
Medium ⁴⁾	15 - 25	8 - 14	0 - 17	1.5 - 2.5	150 - 250
Hardt	>25	>14	>17	>2.5	>250

1) Franske grader

2) Tyske grader



3) Engelske grader

4) fabrikkinnstilling, tilfredsstill de fleste bruksforhold.

10.4 AutoDose-konfigurasjonsmodus



Gå inn i konfigurasjonsmodusen for AutoDose før du fortsetter med programinnstillinger. Konfigurasjonsmodusen kan avbryte midlertidige innstillinger.

1. Trykk på På/Av -knappen i noen sekunder for å aktivere produktet.
2. Vent omtrent 10 sekunder på at produktet utfører en kontroll.
3. For å gå inn i konfigurasjonsmodus, hold Temperatur- og Sentrifugering-knappene nede samtidig i noen sekunder, inntil **SET** og de blinkende -indikatorer for vaskemiddelt  og

tøymyknert dukker opp i displayet. Etter 10 sekunder uten å samhandle med betjeningspanelet, avslutter produktet konfigurasjonsmodus.

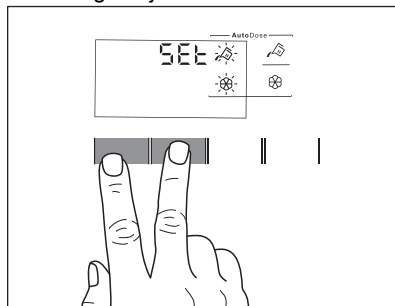

4. Berør de relaterte knappene for beholderne for å veksle funksjonen av og på. Displayet viser OFF når en beholder er deaktivert eller viser at beholder.

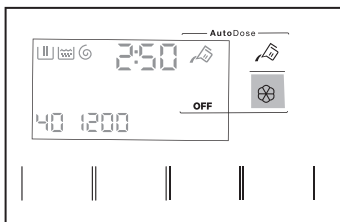

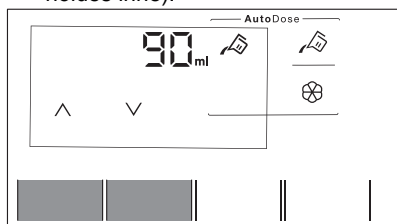

5. Slik innstiller du standard dosering berøringsrelaterte beholderknapper for standard dosering av vaskemiddelprodukt og 2 piler vises nederst på displayet. Trykk på Temperatur-knappen gjentatte ganger for å redusere doseringen og Sentrifugering-knappen for å øke den: Minimumstrinn er 1 ml (hvert enkelt trinn) eller 10 ml (når knappen holdes inne).



6. Etter ca. 10 sekunder går displayet tilbake til skjermbildet for programinformasjon eller du kan holde Temperatur- og Sentrifugering-knappene nede igjen for å avslutte umiddelbart.

10.5 Fylling av vaskemiddel og tilsetninger i AutoDose-systemet

-  Les "Vaskemidler og andre tilsetninger" i "Råd og tips"-kapittelet.
-  Vi anbefaler at du ikke overstiger det indikerte maksnivået (**MAX**).

1. Åpne vaskemiddelbeholderen.

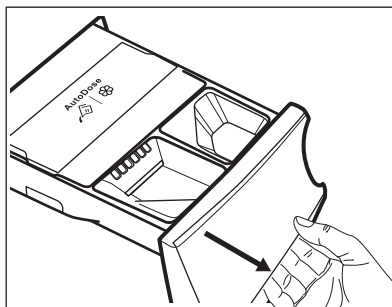

2. Løft opp AutoDose-dekslet.

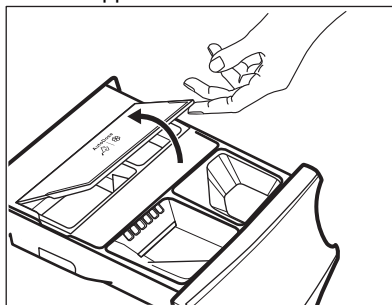

3. Fyll forsiktig flytende vaskemiddel i AutoDose-vaskemiddelbeholderen  Fyll opp til maksimum viste nivå **MAX**.

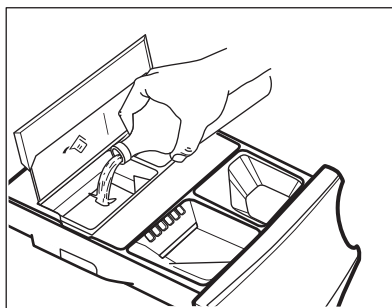

4. Fyll forsiktig flytende tøyemykner i AutoDose-tøyemyknerbeholderen  Fyll opp til maksimum viste nivå **MAX**.

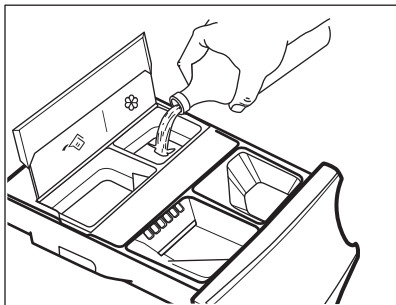

5. Løft ned AutoDose-dekslet.

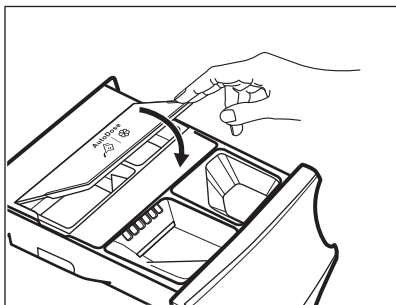

6. Lukk vaskemiddeldispenseren forsiktig inntil du hører at den låser seg med et klikk.

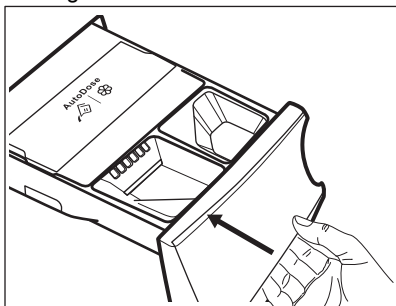

10.6 AutoDose-indikator for lavt nivå



Du skal ikke etterfylle AutoDose-beholderne før apparatet indikerer at en eller begge beholderne er tomme.

Når den aktiverte beholderen når et lavt nivå med vaskemiddel, blinker den relaterte indikatoren sakte og kontinuerlig på displayet.

Den stopper å blinke når beholderen blir etterfylt.

Hvis en beholder ikke blir etterfylt, når et program har startet, stopper indikatoren å blinke og forblir tent. Så snart programmet er avsluttet starter den å blinke igjen.

Med mindre AutoDose er slått AV, hvis en beholder er på et lavt nivå, vises den innstilte doseringen for den beholderen noen få sekunder hver gang du åpner skuffen for å minne deg på å etterfylle.

Hvis nivået på begge beholderne er lave, blinker begge indikatorene, men kun den innstilte doseringen for vaskemiddel vises.



Hvis beholderne fylles før apparatet er slått på første gang, blinker ikke AutoDose-indikatoren.



FORSIKTIG!

Beholderne må etterfylles med vaskemiddel/ tøyvasker/tilsetningsmiddel av samme merke og type som er brukt tidligere. Hvis ikke, må du rengjøre beholderne før du fyller de på nytt.

10.7 Slik bytter du fra AutoDose til manuell dosering

Du kan deaktivere AutoDose-funksjonen for en eller begge beholderne ved å trykke på det relaterte knappesymbolet.

Eksempel:

- For å slå av beholderen for Tøymykner, trykk Tøymykner -knappen inntil displayet viser **OFF**.

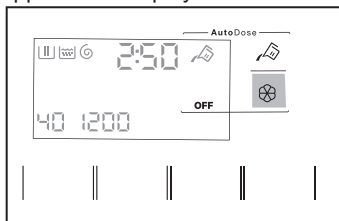

- Hvis du trenger et annet vaskemiddel enn det som er i AutoDose-beholderne kan du slå Vaskemiddelbeholderen av ved å trykke på Såpe

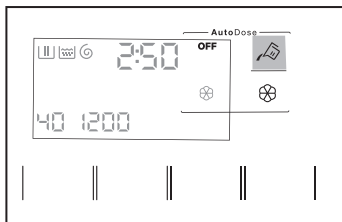

-knappen inntil displayet viser **OFF**.



10.8 Skru av AutoDose

Hvis du foretrekker å bruke kamrene for manuell fylling som standardvalg, kan du deaktivere AutoDose-beholderne fullstendig.

Når du har gått til AutoDose-konfigurasjonsmodusen ved å trykke på Temperatur- og Sentrifugering-knappene:

1. Trykk på Såpe -knappen eller Tøymykner -knappen til displayet viser **OFF**: AutoDose er ekskludert fullstendig for relatert tank eller begge deler.

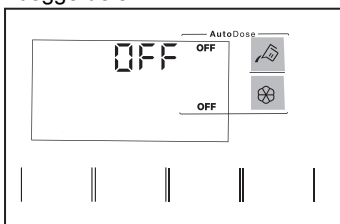

2. Etter omtrent 10 sekunder går displayet tilbake til programinformasjonsskjermen.

10.9 Manuell fylling av vaskemiddel og tilsetninger

Det kan hende at du må bruke et annet vaskemiddel eller en annen tøymykner enn du brukte i AutoDose-beholderne. Påse først at AutoDose-beholderne er deaktiverte og fyll deretter vaskemiddel,

tøymykner eller andre tilsetninger i de manuelle kamrene.



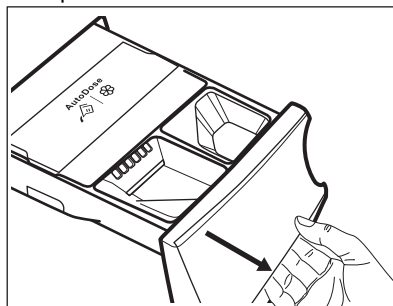

Ikke overskrid den maksimale viste tøymengden (**MAX**).

1. Åpne vaskemiddelbeholderen.

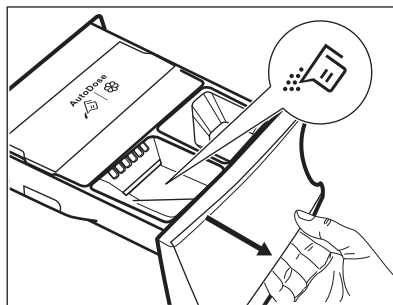

2. Fyll vaskemiddel i vaskemiddelbeholderen . Når du bruker flytende vaskemiddel se "Manuell fylling av flytende vaskemiddel".



3. Hell tøymykner i beholderen etter behov  Manual .

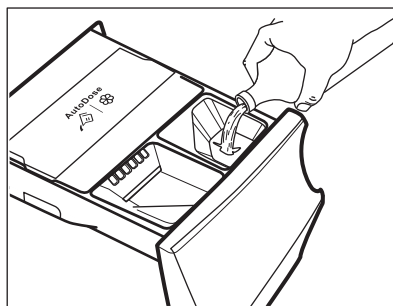

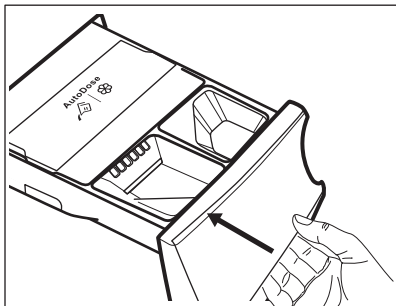

4. Lukk vaskemiddeldispenseren forsiktig inntil du hører at den låser seg med et klikk.

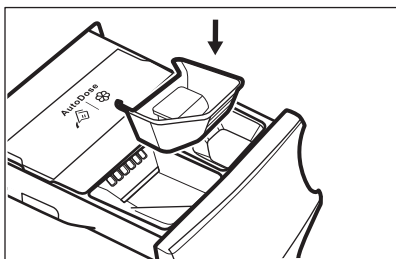

Slik tilsetter du flytende vaskemiddel manuelt

1. Sett inn beholderen for flytende vaskemiddel.



2. Hell det flytende vaskemiddelet i kammeret .

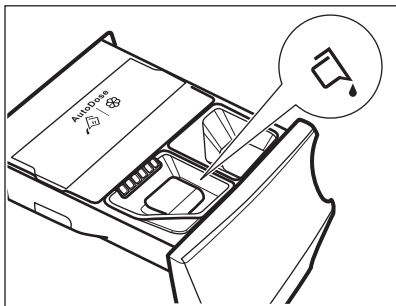

3. Lukk vaskemiddeldispenseren forsiktig inntil du hører at den låser seg med et klikk.

i Hvis maskinen ikke har vært brukt i mer enn 4 uker med fylte beholdere, kan vaskemiddel/tøymykner bli viskøs eller tørke ut. Du må rengjøre skuffen som vist i kapittelet 'Stell og Rengjøring'.

10.10 Indikator for åpen skuff

Når et program er i gang må vaskemiddelskuffen alltid være lukket.

En sensor i skuffen registrerer om skuffen er åpen (eller ikke ordentlig lukket) mens programmet kjører. I et slikt tilfelle blir apparatet umiddelbart satt på pause.

Hvis du trykker på Start/Pause -knappen hører du et feilsignal og displayet slås av unntatt AutoDose-symboler som forblir tent noen få sekunder. Deretter går displayet tilbake til tidligere pause-status.

Dette oppstår selv om brukeren har slått AutoDose av.

For å starte programmet på nytt, påse at skuffen er riktig lukket og trykk Start/Pause -knappen.

11. PROGRAMMER

11.1 My AEG Care-app og ekstra skjulte programmer

My AEG Care-appen gir deg **et bredt utvalg av ekstra skjulte programmer**. Koble produktet til My AEG Care, så kan du velge programmet som passer best til dine behov.

Du kan også huske alle de skjulte syklusene i Favoritter -posisjonene. For å velge program fra produktet direkte, se avsnittet «Favoritter» i kapittelet «Dreieskive og knapper».



Programnavn kan endres avhengig av markedskrav uten varsel. I appen finner du en fullstendig beskrivelse av hvert program.

Sportstøy	Senetøy	Denim	Maskinrens
Daglig Trening	Gardiner	Silke	Hurtigvask 1 Plagg
Dunjakke	Puter	Babytøy	Anti-Allergi Damp
Fotball/Rugby	Håndklær	Lin	Strykelett
Skitstyr	Dyrehår	Skjorter	
Joggesko		Damp Kashmir	
Outdoor			



11.2 Programtabell



Programmene er beskrevet i denne tabellen ved å følge rekkefølgen på programvelgeren fra øverst til nederst.

Vaskeprogrammer

Program	Programbeskrivelse
MixLoad 69min	Bomull og blandede syntetiske tekstiler. Ideell til å gjøre din daglige klesvask på kort tid, for bedre klespleie og god rengjøring allerede ved 30 °C.
Eco 40-60	Syklus med lav energi for bomull. Reduserer temperaturen og forlenger tiden for å oppnå gode vaskeresultater.
Bomull	Hvite og kulørte bomullsstoffer. Ideell for normalt og meget skittent.
Syntetisk	Syntetiske tekstiler eller blandingstekstiler. Normalt skittent.
Finvask	Ømfintlige plagg som akryler, viskose og blandede tekstiler som krever en mer skånsom vask. Normalt skittent.
 Ull	Maskinvaskbar ull, ull som skal håndvaskes og andre tekstiler med «håndvask»-symbol. ¹⁾
20 min - 3 kg	Bomull og syntetiske plagg som er lett skitne, eller bare brukt én gang.



Program	Programbeskrivelse
 Damp	<p>Bomull, syntetiske og blandede plagg. Spesial dampsyklus uten vask som kan brukes til å forberede tørket klesvask for stryking eller oppfrisking av plagg som er brukt én gang. Dette programmet reduserer krøller og lukt og mykner fibrene. Ikke bruk vaskemiddel.</p> <p>Når programmet er ferdig, fjern tøyet raskt fra trommelen²⁾ Fjern flekker om nødvendig ved å vaske eller bruke flekkfjerning. Dampprogrammet har ingen hygienesyklus. Ikke velg et dampprogram med disse typer plagg:</p> <ul style="list-style-type: none"> • Plagg som ikke er egnet for tørketromling. • Plagg som er merket "Skal kun renses".
Sengeteppe	<p>Spesialprogram for syntetisk eller fjær- og dunteppe, dyne, sengeteppe og så videre. Bruk flytende skånsomt vaskemiddel, som ullvaskemiddel.</p>
 Hygiene	<p>Hvite bomullsplagg. Dette høytytende vaskeprogrammet kombinert med damp fjerner mer enn 99,99 % av bakterier og virus³⁾ holder temperaturen over 60 °C gjennom hele vaskefasen; med en ekstra virkning på fibrene takket være en dampfase, sikrer en forbedret skyllingsfase en riktig fjerning av rester av vaskemiddel og mikroorganismer. Dette programmet sikrer også en riktig reduksjon av pollen / allergifremkallende elementer.</p>
Skylling	<p>Alle stoffer, unntatt ullvarer og svært ømfintlige tekstiler. Program for skylling og sentrifugering av klesvask. Standard sentrifugehastighet er den som brukes for bomullsprogrammer. Reduser sentrifugehastigheten etter typen klesvask. Still om nødvendig inn alternativet Ekstra skylling for å legge til skyllinger. Med lav sentrifugehastighet utfører maskinen skånsomme skyllinger, og kortere sentrifugering.</p>
Sentrifugering/Tømming	<p>For å sentrifugere vasken og pumpe ut vannet i trommelen. Alle stoffer, unntatt ull og finvasketekstiler.</p>

¹⁾ I dette programmet roterer trommelen sakte for å sikre at vasken er skånsom. Det kan virke som om trommelen ikke roterer eller ikke roterer som den skal, men dette er normalt på dette programmet.

²⁾ Hvis du stiller inn et dampprogram med tørket tøy, kan tøyet være fuktig på slutten av syklusen. Heng opp klærne i ca 10 minutter på en tørkesnor. Dette programmet fjerner ikke spesielt intens lukt.

³⁾ Testet for Staphylococcus aureus, Enterococcus faecium, Candida albicans, Pseudomonas aeruginosa og MS2 Bakteriofag i ekstern test utført av Swisstat Testmaterialien AG i 2021 (testrapport nr. 202120117).

Programtemperatur, maksimal sentrifugehastighet og maksimal tøymengde

Program	Standard temperatur Temperaturområde	Referanse sentrifugehastighet Sentrifugeringshastighet	Maksimal mengde
MixLoad 69min	30° C 60 °C – 30 °C	1600 O/min 1600 O/min – 400 O/min	5.0 kg
Eco 40-60	40 °C ¹⁾	1600 O/min 1600 O/min – 400 O/min	9.0 kg
Bomull	40 °C 95 °C – Kaldt	1600 O/min 1600 O/min – 400 O/min	9.0 kg
Syntetisk	40 °C 60 °C – Kaldt	1200 O/min 1200 O/min – 400 O/min	4.0 kg
Finvask	30 °C 40 °C – Kaldt	800 O/min 1200 O/min – 400 O/min	2.0 kg
 Ull	40 °C 40 °C – Kaldt	1200 O/min 1200 O/min – 400 O/min	1.5 kg
20 min - 3 kg	30° C 40 °C – 30 °C	1200 O/min 1600 O/min – 400 O/min	3.0 kg
 Damp	-	-	1.0 kg
Sengeteppe	30 °C 60 °C – Kaldt	800 O/min 800 O/min – 400 O/min	3.0 kg
 Hygiene	60 °C	1600 O/min 1600 O/min – 400 O/min	9.0 kg
Skylling	-	1600 O/min 1600 O/min – 400 O/min	9.0 kg

Program	Standard temperatur Temperaturområde	Referanse sentrifugehastighet Sentrifugeringshastighet	Maksimal mengde
Sentrifugering/Tømming	-	1600 O/min 1600 O/min – 400 O/min	9.0 kg

1) I henhold til kommisjonsforordning EU 2019/2023 er dette programmet ved 40 °C i stand til å rengjøre normalt skittent bomullstøy som er erklært å være vaskbart ved 40 °C eller 60 °C, sammen i samme syklus.



For kapitlet i vaskeriet, programvarigheten og andre data, se kapitlet "Forbruksverdier". De mest effektive programmene når det gjelder energiforbruk er generelt de som utfører ved lavere temperaturer og lengre varighet.

11.3 Damp-programmet med AEG Steam Fragrance

Tilgjengelig på www.aeg.com/shop.

Dampprogrammer kan brukes til å redusere rynker og lukt i plagg som bare trenger oppfriskning, og unngå vasking. Dampprogrammet fjerner ikke spesielt intens lukt.

Tøyfibrene slakkes, og gjør stryking kjempelett. Fjern raskt vasken fra trommelen når programmet er ferdig. Dampprogrammet har ingen hygienesyklus. Ikke velg dette dampprogrammet for følgende klestyper:

- Plagg som ikke er egnet for tørketromling.
- Plagg som er merket "Skal kun renses".



Etter dampbehandlingen kan tøyet være fuktig. Heng ut plaggene i et par minutter.

Duften. Hvis du bruker denne spesielle, myke duften, vil klesvasken din lukte som



om den nettopp var vasket. Les nøye gjennom instruksjonene som følger med duften. Reduser duftdoseringen ved behandling av mindre vaskemengder. Trykk på Tidssparing-knappen for å redusere programvarighet ved behandling av plagg merket for vasking på lav temperatur.

IKKE:

- Tørk plaggene behandlet med duft i trommelen. Fordelene fordunder.
- Bruk duften til andre formål enn foreskrevet her.
- Bruk duften på nye plagg. Nye plagg kan inneholde rester av etterbehandlingsblandinger som ikke er kompatible med duften.



Duftdoseflaskene er tilgjengelig i **AEG** nettbutikk eller hos en autorisert forhandler.

	MixLoad 69min	Eco 40-60	Bomull	Syntetisk	Finvask	Ull	20 min - 3 kg	Damp	Sengeteppe	Hygiene	Skylling	Sentrifugering/Tømming
 Flekkfjerning ²⁾			■	■						■		
 Forvask			■	■								
Tidssparing ³⁾			■	■	■			■				
Ekstra skylling	■		■	■	■					■	■	
Plusdamp ²⁾	■		■	■						■		
Ferdig om	■	■	■	■	■	■	■	■	■	■	■	■

1) Hvis du velger tilvalget Ingen sentrifugering, tømmer apparatet kun ut vann.

2) Dette alternativet er ikke tilgjengelig ved temperaturer under 40 °C.

3) Hvis du velger den korteste varigheten, anbefaler vi å gjøre klesvasken mindre. Det er mulig å fylle hele maskinen, men vaskeresultatene kan bli mindre tilfredsstillende.

Egnede vaskemidler for vaskeprogrammer

Program	Universelt pulver ¹⁾	Universell flytende såpe	Flytende såpe for fargede plagg	Delikat ull	Spesielle
MixLoad 69min	--	▲	▲	--	--
Eco 40-60	▲	▲	▲	--	--
Bomull	▲	▲	▲	--	--
Syntetisk	▲	▲	▲	--	--
Finvask	--	--	--	▲	▲
Ull	--	--	--	▲	▲
20 min - 3 kg	--	▲	▲	--	--
Sengeteppe	--	--	--	▲	▲
Hygiene	▲	▲	--	--	▲

1) Ved temperatur over 60 °C anbefales bruk av såpepulver.

▲ = Anbefalt

-- = Ikke anbefalt

12. 📶 WI-FI – SETTE OPP TILKOBLING

Dette kapittelet beskriver hvordan du kobler smart produktet til Wi-Fi-nettverket og kobler det til mobilenheter.

Med denne funksjonaliteten kan du motta varsler, kontrollere og overvåke produktet ditt fra mobilenhetene dine.

Wi-Fi-funksjonaliteten er slått av som fabrikkstandardinnstilling.

For å koble til produktet for å få hele spekteret av funksjoner og tjenester må du ha:

- Trådløst nettverk hjemme med internettforbindelse aktivert.
- Mobilenhet koblet til trådløst nettverk.

Frekvens	2,412 – 2,472 GHz for europeisk mar- ked
Protokoll	IEEE 802.11b/g/n
Maks effekt	<20 dBm

12.1 QR-kode på typeskiltet

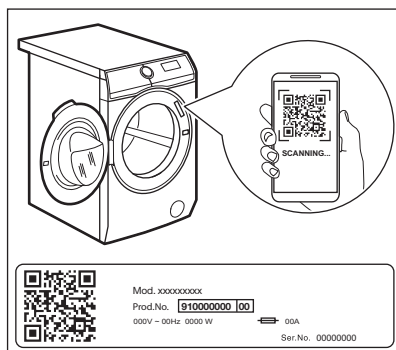

QR-koden kan brukes på to måter:

- Skann QR-koden med den innebygde kameraappen for å laste ned My AEG Care applikasjonen fra App Store på smartenheten din, og følg de nødvendige trinnene.
- Pare smartenheten med apparatet for å forenkle prosessen. Skann QR-koden med den innebygde My AEG Care QR-kodeskannerapplikasjonen.

12.2 Installering og konfigurering My AEG Care



My AEG Care lar deg kontrollere klesvasken din via en mobilenhet.

Den inneholder mange programmer, nyttige funksjoner og produktinformasjon som er perfekt skreddersydd for produktet.

Gjennom appen kan du velge programmer som allerede er tilgjengelige fra kontrollpanelet, i tillegg til at du kan låse opp flere programmer som bare er tilgjengelige fra en mobilenhet.

Ekstra programmer kan endres over tid sammen med nye versjoner av appen.



Dette er tilpasset klespleie – direkte fra mobilenheten.

Når du kobler produktet til applikasjonen må du stå i nærheten av produktet med smartenheten din.

Påse at smartenheten er tilkoblet det trådløse nettverket.

1. Gå til App Store på smartenheten din eller skann QR-koden (*se avsnittet 'QR-kode på typeskiltet'*).
2. Last ned og installer My AEG Care appen.
3. Pass på at du har startet en Wi-Fi-tilkobling i produktet. Hvis ikke, les det neste avsnittet 'Slik konfigurerer du den trådløse forbindelsen til produktet'.
4. Start applikasjonen. Velg land og språk og logg inn med e-postadresse og passordet ditt. Hvis du ikke har en konto, opprett en ny konto ved å følge instruksjonene i My AEG Care.
5. Følg instruksjonene i appen for registrering og konfigurering av produktet.

12.3 Slik konfigurerer du den trådløse forbindelsen til produktet

1. Trykk på På/Av -knappen i noen sekunder for å aktivere produktet. Vent omtrent 10 sekunder før du fortsetter med konfigurering av den trådløse forbindelsen
2. Velg et program ved å skru programknappen.
3. Trykk og hold inne Fjernstart -knappen i noen sekunder til du hører et «klikk». Slipp knappen. *On* vises på displayet i 5 sekunder og indikatoren  begynner å blinke.

Den trådløse modulen starter opp.

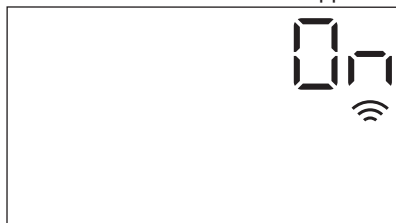

-  Sørg for at APP er klar for tilkobling.



4. Etter omtrent 10 sekunder vises *APP* (Tilgangspunkt) på displayet.



Tilgangspunktet blir åpent i 3 minutter.

5. Konfigurer My AEG Care appen på smartenheten din og følg instruksjonene for å koble produktet til Wi-Fi-nettverket.
6. Hvis tilkoblingen er konfigurert, er -indikatoren på displayet når programinformasjonsskjermen er tilbake.



-  Hver gang du slår på produktet, tar produktet omtrent 10 sekunder å koble til nettverket automatisk. Når -indikatoren stopper å blinke er forbindelsen klar.

For å slå av den trådløse forbindelsen,

trykk og hold Fjernstart -knappen nede samtidig noen få sekunder inntil du hører det første lydsignalet. Slipp knappen.

OFF vises på displayet i 5 sekunder.



-  Hvis du slår produktet av og på igjen blir den trådløse forbindelsen automatisk slått av.

For å slå av den trådløse forbindelsen,

trykk og hold på Fjernstart -knappen i noen sekunder inntil du hører det andre lydsignalet: --- dukker opp på displayet i noen sekunder.

12.4 Fjernstyrt Start

Fjernstart-funksjonen gjør at du kan starte en vaskesyklus med fjernkontroll.

-  Fjernstart-funksjonen aktiveres automatisk når du trykker Start/Pause -knappen for å starte programmet, men det er også mulig å fjerstarte et vaskeprogram. Denne funksjonen er deaktivert når døren er åpen.

Når Appen er installert og den trådløse forbindelsen er fullført, kan du aktivere Fjernstart-funksjonen:

1. Berør Fjernstart -knappen og *APP*-indikatoren blinker på displayet noen sekunder.



2. Berør Start/Pause -knappen for å aktivere Fjernstyrt Start-funksjonen før **APP**-indikatoren slutter å blinke.

Indikatorerne og vises på programsammendrag-skjermen og døren låses. Nå kan du fjerne starte programmet.

- Når du trykker på Start/Pause -knappen etter at **APP**-indikatoren slutter å blinke, blir ikke Fjernstart aktivert, men det innstilte programmet starter.

For å lukke Fjernstart, trykk på Fjernstart -knappen og bekreft ved å trykke på Start/Pause -knappen.

12.5 Over-the-air oppdatering

Appen kan foreslå en oppdatering for produktet.

Oppdateringen aksepteres kun via App.

Hvis et program kjører, informerer appen om at oppdateringen vil starte på slutten av programmet.

Under oppdateringen viser produktet **UPD** på displayet.

Ikke slå av eller kople fra produktet under oppdatering.

Produktet kan brukes igjen når oppdateringen avsluttet uten varsel om vellykket oppdatering.

Hvis det oppstår en feil, viser produktet **ERR** på displayet: Bare trykk på enhver knapp eller drei bryteren for å gå tilbake til normal bruk.

12.6 Wi-Fi Always On

Wi-Fi Always On-funksjonen er tilgjengelig i appen.

Denne funksjonen holder produktet koblet til nettverket selv når produktet er slått av.

Indikatoren slås på og av periodisk (1 sekund på, 5 sekunder av).

Det er mulig å slå på produktet ved å trykke på På/Av -knappen eller via appen.

- Wi-Fi Always On-funksjonen kan påvirke energiforbruket ditt.

13. DAGLIG BRUK



ADVARSEL!
Se etter i
Sikkerhetskapitlene.

13.1 Slå på produktet

1. Sett støpselet inn i stikkontakten.
 2. Åpne vannkranen.
 3. Trykk på På/Av -knappen i noen sekunder for å aktivere produktet.
- En kort melodi blir avspilt. Apparatet foreslår et standardprogram automatisk. Den relevante indikatoren tennes.

Displayet viser syklusvarigheten, den maksimale tøymengden (kun noen få sekunder), standardtemperaturen, standard sentrifugehastighet og vaskefaseindikatorerne som utgjør programmet.

13.2 Legge tøyet i vaskemaskinen

1. Åpne døren til produktet.
2. Rist plaggene før du legger dem inn i produktet.
3. Legg klesvasken i trommelen, plagg for plagg.

Sørg for at du ikke legger for mange klær inn i trommelen.

4. Lukk døren ordentlig igjen.

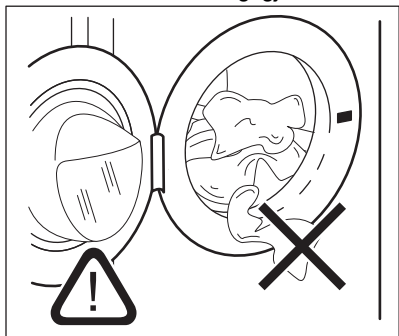

FORSIKTIG!

Pass på at det ikke blir liggende tøy mellom pakningen og døren. Da kan det oppstå lekkasje eller skade på tøyet.



FORSIKTIG!

Vaske svært skitne eller fettete flekker kan skade gummideler på vaskemaskinen.

13.3 Bruk av vaskemidler og andre tilsetninger

Hvis **begge AutoDose-beholderne er aktiverte** i programinnstillingene, tilføres oppvaskmiddel og tøyemykner automatisk.

Hvis **en av AutoDose-beholderne eller begge er deaktiverte (OFF)** i det innstilte programmet, fortsett manuelt og fyll produktet i den riktige skuffen.

13.4 Velge et program



Hvis du ønsker å endre automatisk dosering av vaskemiddel eller tøyemykner, angi AutoDose-konfigurasjonsmodusen før du fortsetter med enhver programinnstilling. Konfigurasjonsmodusen kan avbryte midlertidige innstillinger. Referer til paragrafen «AutoDose-konfigurasjonsmodus» i kapittelet "AutoDoseTeknologi (Autodosering).

1. Drei programvelgeren for å velge ønsket vaskeprogram. Den tilhørende programindikatoren tennes.

Start/Pause -knappens indikator blinker.

Displayet viser en indikativ programvarighet, den maksimale erklærte tøymengden for det innstilte programmet (bare i noen sekunder), standardtemperaturen, standard sentrifugehastigheten og vaskefaseindikatorene (hvis tilgjengelig).

2. Trykk på de tilhørende knappene for å endre temperaturen og/eller sentrifugehastigheten.
3. Om ønskelig, velg ett eller flere tilvalg ved å trykke på de tilhørende knappene. De tilhørende indikatorene tennes på displayet og den oppgitte informasjonen blir endret.





Dersom et valg **ikke er mulig**, slår ingen indikatorer seg på og et lydsignal blir avspilt.

13.5 Slik starter du et program





ADVARSEL!

Påse at vaskemiddel-dispenseren er riktig lukket, ellers starter ikke programmet.

Berør Start/Pause -knappen for å starte programmet. Den aktuelle indikatoren slutter å blinke og forblir på. På displayet starter indikatoren for driftsfasen å blinke. Programmet starter, og døren er låst. Displayet viser -indikatoren.

 Tømmepumpen kan brukes i en kort periode før apparatet fylles med vann.

13.6 Starte et program med Ferdig om -tilvalget

1. Berør denne gjentatte ganger til displayet viser ønsket tid som programmet skal avsluttes. -indikatoren tennes.
2. Trykk på Start/Pause -knappen. Trommelen begynner å rotere for å utføre ProSense-estimeringen, hvis det er forventet i det valgte programmet.
3. Produktet starter nedtellingen til programmet er ferdig, og programmet starter i riktig øyeblikk for å avslutte på tidspunktet som er innstilt gjennom dette tilvalget.

For å endre eller avbryte dette tilvalget:



1. Slå av produktet med På/Av -knappen.
2. Slå på produktet igjen.
3. Still inn programmet på nytt.



13.7 ProSense-tøymengderegistrering

 Programvarigheten i displayet refererer til en **medium/stor tøymengde**.

Etter å ha innstilt et vaskeprogram, lyser -ikonet på displayet opp hvis programmet støtter det.

Etter at du har trykket på Start/Pause -knappen, starter ProSense tøymengdoppdagelse:

1. Produktet registrerer tøymengden i løpet av de første 30 sekundene: -indikatoren blinker, strekene under -ikonet beveger seg frem og tilbake og trommelen roterer kort.
2. Når trommelen slutter å rotere, viser displayet den nye programvarigheten, som kan øke eller redusere, justert tilsvarende mengden som ble oppdaget, antall streker indikerer tøymengden i kvartalet (fra 1 til 4, 4 stolper ved overbelastning), indikatoren for maksimal oppgitt tøymengde tennes igjen. Etter ytterligere 30 sekunder, starter vannfyllingen.

 Hvis **trommelen overbelastes**, tennes indikatoren for maksimal oppgitt tøymengde igjen med **MAX**-indikatoren blinkende. I dette tilfellet, i disse 30 sekundene, er det mulig å sette produktet på pause og fjerne de ekstra plaggene. Når de ekstra plaggene er fjernet, trykk på Start/Pause -knappen for å starte programmet på nytt. ProSense-fasen kan bli repetert opptil tre ganger (se punkt 1).

Viktig! Hvis tøymengden ikke blir redusert, starter vaskeprogrammet uansett, på tross av overbelastningen. Det er ikke mulig å garantere det beste vaskeresultatet dersom dette skjer.

 Etter omtrent 20 minutter fra programstart, kan programvarigheten justeres igjen avhengig av tøyets absorpsjonsevne.

 ProSense-registrering blir kun utført for fullstendige vaskeprogrammer (ikke valgt å hoppe over faser).

-  ProSense er ikke tilgjengelig med noen programmer, for eksempel Ull, programmet med korte sykluser og programmer uten vaskefase.

13.8 Programfaseindikatorer

Når programmet starter og indikatoren for den aktuelle fasen blinker, og de andre faseindikatorene lyser.

F.eks. vaske- eller forvaskfasen er i

gang: 

Når fasen er over, slutter den aktuelle indikatoren å blinke og lyser konstant. Indikatoren for neste fase begynner å blinke.

F.eks. skyllefasen er i gang: 



Hvis du velger Plussdamp, blir dampfaseindikatorene tent.

Dampfasen er i gang: 

Antikrøllfasen er i gang: 

13.9 Slik avbryter du et program og endre tilvalgene

Når programmet kjører, kan bare **noen** av tilvalgene endres:

1. Berør Start/Pause -knappen. Den relaterte indikatoren blinker.
2. Endre tilvalgene. Den oppgitte informasjonen i displayet endrer seg tilsvarende.
3. Trykk på Start/Pause -knappen igjen.

Vaskeprogrammet fortsetter.

13.10 Avbryte pågående program

1. Trykk på På/Av -knappen for å avbryte programmet og deaktivere apparatet.
2. Trykk på På/Av -knappen igjen for å aktivere apparatet.

Du kan nå stille inn et nytt vaskeprogram.



-  Hvis ProSense-fasen allerede er utført og vannfyllingen allerede er startet, starter det nye programmet **uten å repetere ProSense-fasen**. Vannet og vaskemiddelet blir ikke tømt ut for å unngå sløsing. Displayet viser maksimal varighet for programmet, og blir oppdatert etter omtrent 20 minutter fra du startet det nye programmet.

13.11 Åpne døren – Legge inn tøy



Produktets dør vil være lukket mens et program eller tidsforvalg er i bruk.

-  Hvis temperaturen og vannstanden i trommelen er for høy og/eller fortsatt roterer, kan du ikke åpne døren.

Du kan enkelt åpne døren for å legge til eller fjerne noen plagg når -ikonet lyser.

1. Trykk på Start/Pause -knappen. På displayet slukkes den relaterte dør-lås-indikatoren.
2. Åpne døren til produktet. Ta ut eller legg inn plaggene ved behov.
3. Steng døren og trykk på Start/Pause -knappen.

Programmet eller utsatt start fortsetter.

Når ikonet  slås av, kan døren åpnes når programmet er ferdig. Du kan også stille inn sentrifugerings- eller tømme-program/tilvalg og deretter trykke på Start/Pause -knappen. Dersom sentrifugerings- og tømme-programmet ikke er tilgjengelig på programknappen, kan de stilles inn via appen.

13.12 Program slutt

Når programmet er ferdig, stopper apparatet automatisk. Lydsignalene brukes (hvis de er aktivert).

Alle vaskefaseindikatorerne jevnt på displayet og tidsområdet viser .

Indikatoren for Start/Pause -knappen slukker.

Døren låses opp og -indikatoren slukker.

1. Trykk på På/Av -knappen for å slå av apparatet.







Fem minutter etter at vaskeprogrammet er ferdig, deaktiveres apparatets energisparingsfunksjon automatisk.



 Når du slår på produktet igjen vil displayet vise slutten på det forrige valgte programmet. Drei programvelgeren for å velge en ny syklus.



2. Ta klesvasken ut av maskinen.
3. Sørg for at trommelen er tom.
4. La døren og oppvaskmiddelbeholderen for stå litt på gløtt for å forhindre mugg og lukt.
5. Steng vannkranen.

13.13 Tømming av vannet etter endt syklus

Hvis du har valgt et program eller et alternativ som ikke pumper ut vannet fra siste skylling, fullføres programmet, men:

- Displayet viser indikatoren , tilvalgsindikatoren  eller  og indikatoren for dørlås . Indikatoren for den aktive fasen  blinker.
 - Trommelen snus fortsatt regelmessig for å forhindre at klesvasken blir krøllete.
 - Døren forblir låst.
 - Du må tømme ut vannet for å åpne døren:
1. Berør Sentrifugering -knappen ved behov for å senke sentrifugehastigheten som foreslås av produktet.
 2. Trykk på Start/Pause -knappen:

- Hvis du har valgt , tømmer produktet ut vannet og sentrifugerer.
- Hvis du har valgt  ^{dB}, tømmer produktet ut vannet.

Tilvalgsindikatoren  eller  ^{dB} blir slukket, mens -indikatoren blinker og deretter blir slått av.

3. Du kan åpne døren når programmet er fullført og dørlåsindikatoren  slukker.
4. Trykk på På/Av -knappen i noen sekunder for å slå av apparatet.



 Produktet tømmer uansett ut vannet automatisk etter omtrent 18 timer.

13.14 Hvilemodusfunksjon

Hvilemodusfunksjonen slår av produktet automatisk for å redusere energiforbruket når:

- Om produktet ikke har vært brukt på 5 minutter før du trykker på Start/Pause -knappen. Trykk på knappen På/Av for å slå på produktet på nytt.
- Etter 5 minutter etter et vaskeprogram er ferdig. Trykk på knappen På/Av for å slå på produktet på nytt. Displayet viser slutten av sist angitte program. Drei programvelgeren for å velge en ny syklus.

 Hvis du allerede har valgt et tilvalg som avslutter med vann i trommelen, **deaktiverer ikke** hvilemodusfunksjonen produktet for å minne deg på at du må pumpe ut vannet.

 Hvis Wi-Fi Always On-funksjonen er aktiv, vil bare -indikatoren slås på og av periodisk.

14. RÅD OG TIPS



ADVARSEL!

Se etter i
Sikkerhetskapitlene.

14.1 Vasketøy

- Fordel tøyet inn slik: hvitt, farget, syntetisk, finvask og ull.
- Følg vaskeanvisningene på tøyets merkelapper.
- Ikke vask hvite og fargede plagg sammen.
- Noen fargede plagg kan farge av i første vask. Vi anbefaler at du vasker dem separat de første gangene.
- Vreng stoffer med flere lag, ull og plagg med trykte illustrasjoner.
- Behandle vanskelige flekker på forhånd.
- Vask vanskelige flekker med spesialvaskemiddel.
- Vær forsiktig med gardiner. Fjern opphengskroker og legg gardinene i en vaskepose eller et putevar.
- Hvis det er veldig lite tøy i maskinen, kan det oppstå balanseproblemer i sentrifugeringsfasen, noe som fører til høy vibrasjon. Hvis dette skjer:
 - a. avbryt programmet og åpne døren (se «Daglig bruk-kapittel»).
 - b. fordel tøyet manuelt slik at vasken er fordelt jevnt rundt trommelen;
 - c. Trykk på Start/Pause-knappen. Sentrifugeringsfasen fortsetter.
- Knepp igjen putetrekk og lukk alle glidelåser, hemper og trykknapper. Fest belter, snorer, skolisser, bånd og andre løse elementer.
- Vask ikke tøy uten sømmer eller tøy med rifter. Bruk en vaskepose for å vaske små og/eller finvask (f.eks. BH-er med spiler, belter, tights osv.).

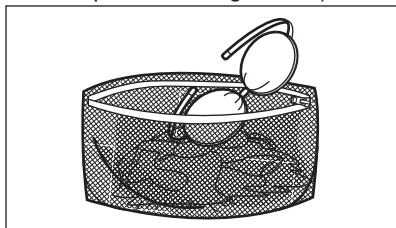

- Tøm lommer og brett ut foldet tøy.

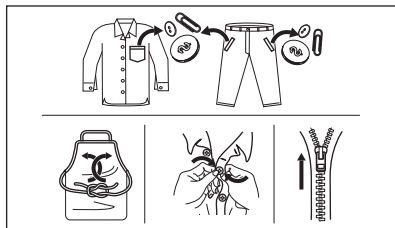

14.2 Gjenstridige flekker

For noen flekker er det ikke tilstrekkelig med vann og vaskemiddel.

Vi anbefaler at du forbehandler disse flekkene før du legger plaggene i produktet.

Det er mulig å kjøpe spesielle flekkjerningsmidler. Bruk en type som egner seg for den aktuelle flekken og stoffet.

Ikke spray flekkjernere på plagg nær apparatet, da den er etsende på plastdelene.



14.3 Vaskemiddeltype og -mengde

Vaskemiddelet som blir brukt, og korrekt mengde påvirker ikke bare vaskeytelsen, men bidrar også til å redusere belastningene på miljøet:

- Bruk bare vaskemidler og andre behandlinger som er beregnet for bruk i vaskemaskiner. Følg først disse generiske reglene:
 - vaskemiddel i pulverform (også tablett og enkeltdose-vaskemidler) for alle typer tekstiler, unntatt ømfintlige. Bruk helst vaskepulver med

- blekemiddel for lyse klær og klesdesinfisering,
- flytende vaskemidler (også vaskemidler i enkeltdoseform), helst for vaskeprogrammer på lav temperatur (maks 60 °C) for alle stofftyper, eller spesialberegnete for ull.
- Valg av og mengde vaskemiddel avhenger av tekstiltipe (finvask, ull, bomull osv.), farge på tøy, størrelsen på tøymengden, hvor skittent tøyet er, vasketemperatur og vannhardheten på vannet som brukes.
- Følg anvisningene som du finner på emballasjen til disse vaskemidlene eller andre behandlinger uten å overgå de indikerte maksnivåene (**MAX**).
- Ikke bland ulike typer vaskemidler.
- Bruk mindre vaskemiddel hvis:
 - du vasker en liten mengde tøy,
 - tøyet bare er litt skittent,
 - det er mye skum under vask.
- Når du bruker vaskemiddeltabletter eller -pods, må du alltid legge dem i trommelen, ikke i oppvaskmiddelskuffen og du må følge produsentens anbefalinger .

Utilstrekkelig vaskemiddel kan føre til:

- utilfredsstillende vaskeresultater,
- at tøymengden blir grå,
- fettete klær,
- mugg i produktet.

For mye vaskemiddel kan føre til:

- skumming,
- redusert vaskeeffekt,
- utilstrekkelig skylling,
- større innvirkning for miljøet.

14.4 Miljøtips

For å spare vann, energi og for å beskytte miljøet, anbefaler vi at du følger disse tipsene:

- **Normalt skittent tøy** kan vaskes **uten forvask** for å spare vaskemiddel, vann og tid (dette skåner også miljøet!).
- Hvis du laster produktet til **maksimal kapasitet som er indikert for hvert program, hjelper det å redusere energi- og vannforbruket**.
- Med riktig forbehandling kan flekker og begrenset smuss fjernes. Tøyet kan deretter vaskes på en lavere temperatur.
- Bruk riktig mengde vaskemiddel i henhold til anbefaling fra vaskemiddelprodusenten og kontroller vannhardheten til systemet i huset. Se «Vannhardhet».
- Still inn **maksimal mulig sentrifugehastighet** for det valgte vaskeprogrammet **før du tørker tøyet i en tørketrommel**. Dette sparer energi under tørking!

14.5 Hardhet vann

Hvis vannhardheten der du bor er høy eller middels, anbefaler vi at du bruker en skyllemiddel beregnet på vaskemaskiner. I områder med bløtt vann er det ikke nødvendig å bruke skyllemiddel.

Kontakt det lokale vannverket for å få vite vannhardheten der du bor.

Bruk riktig mengde tøymykner. Følg anvisningene som du finner på emballasjen til produktet.

15. STELL OG RENGJØRING



ADVARSEL!

Se etter i Sikkerhetskapitlene.

15.1 Plan for regelmessig rengjøring

Periodisk rengjøring hjelper deg med å utvide levetiden på produktet ditt.

Etter hver syklus, la døren og oppvaskmiddelbeholderen stå litt på gløtt for å få luftsirkulasjon og tørke fuktigheten i produktet: Dette vil forhindre mugg og lukt.

Hvis produktet ikke brukes over lenger tid: Steng vannkranen og trekk ut støpselet.

Veiledende periodisk rengjøringsplan:

Avkalking	To ganger i året
Vedlikeholdsvask	En gang i måneden
Rengjør dørpakningen	Annenhver måned
Rengjør trommelen	Annenhver måned
Rengjør såpeskuffen og AutoDose-tanker	To ganger i året
Rengjør avløpspumpefilter	To ganger i året
Rengjør innløpslangene og ventilfilteret	To ganger i året

Følgende avsnitt forklarer hvordan du skal rengjøre hver del.

15.2 Fjerne fremmedlegemer



Sørg for at lommene er tomme og at alle løse elementer er bundet før du kjører syklusen. Se "Tøymengde" i "Hint- og tips"-kapittelet.

Fjern fremmedlegemer (for eksempel metallklemme, knapper, mynter osv.) som du kan finne i dørpakningen, filtrene og trommelen. Se avsnittene "Dørpakning med dobbel randlås", "Rengjøring av trommelen", "Rengjøring av avløpspumpen" og "Rengjøring av innløpslangene og ventilfilteret". Dersom det er nødvendig, kontakt det autoriserte service-senteret.

15.3 Utvendig rengjøring

Rengjør produktet kun med mild såpe og varmt vann. Tørk alle overflater nøye.

Ikke bruk skuresvamper eller skrapemateriell.



FORSIKTIG!

Ikke bruk alkohol, løsemiddel eller kjemiske midler.



FORSIKTIG!

Ikke rengjør metallflater med et klorbasert vaskemiddel.

15.4 Avkalking



Hvis vannhardheten der du bor er høy eller middels, anbefaler vi at du bruker et skyllemiddel beregnet på vaskemaskiner.

Undersøk trommelen med jevne mellomrom for å se etter kalk.

Vanlige vaskemidler inneholder allerede stoffer for å bløtgjøre vannet, men vi anbefaler å kjøre en syklus med tom trommel og kalkfjerner nå og da.



Følg alltid anvisningene som du finner på emballasjen til produktet.

15.5 Vedlikeholdsvask

Bruk av korte programmer på lave temperaturer over tid, kan gjøre at det samler seg vaskemiddelrester, lo, bakterier og biofilm inne i trommelen og karet. Dette kan generere vond lukt og mugg.

Kjør en vedlikeholdsvask minst én gang hver måned for å eliminere oppsamling og rengjøre innsiden av apparatet:

1. Ta all klesvask ut av trommelen.
2. Deaktiver AutoDose-funksjon for vaskemiddel og tøymykner.
3. Kjør et bomullsprogram på maksimal temperatur med en liten mengde vaskemiddel, eller kjør Maskinrens-programmet hvis det er tilgjengelig.

15.6 Dørpakning

Dette produktet er designet med et **selvrensende dreneringssystem**, som lar lette lofibre som faller av klærne

tømmes ut med vannet. Undersøk tetningen regelmessig. Mynter, knapper og andre små artikler kan bli hentet når programmet er ferdig.

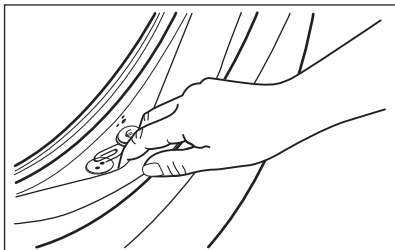

Rengjør det når det kreves, ved å bruke ammoniakk kremrens uten å skrape tetningsoverflaten.

-  Følg alltid anvisningene som du finner på emballasjen til produktet.

15.7 Slik rengjør du trommelen

Undersøk trommelen regelmessig for å forhindre uønskede avleiringer.

Rester etter rust i trommelen kan forekomme som følge av at fremmedlegeme rustet i vasken eller fordi vannet inneholder jern

Rengjør trommelen med produkter som er egnet for rustfritt stål.

-  Følg alltid anvisningene som du finner på emballasjen til apparatet. Ikke bruk sure avkalkningsprodukter, slipende produkter som inneholder klor eller jern eller stålull i rengjøring av trommelen.



Slik foretar du en grundig rengjøring:

1. Rengjør trommelen med produkter som er egnet for rustfritt stål.

-  Følg alltid anvisningene som du finner på emballasjen til apparatet.

2. Ta all klesvask ut av trommelen.
3. Deaktiver AutoDose -funksjon for vaskemiddel og tøymykner.

4. Kjør et kort bomullsprogram på høy temperatur med tom trommel og en liten mengde vaskemiddel for å skylle ut gjenværende rester, eller kjør Maskinrens-programmet hvis det er tilgjengelig. Hvis produktet kan kobles til Wi-Fi, kan spesialprogrammet Maskinrens også lastes ned via APPEN.
5. Bruk en liten mengde vaskemiddel i en tom trommel for å skylle ut gjenværende rester.

-  Ved slutten av en syklus kan skjermen tidvis vise ikonet : dette er en anbefaling om å utføre rengjøring av trommelen". Så snart rengjøring av trommelen er gjennomført, forsvinner ikonet.

15.8 Slik rengjør du vaskemiddelskuffen og AutoDose-beholderne



FORSIKTIG!
Ikke endre merket eller typen vaskemiddel, tøymykner eller tilsetningsstoffer inne i tankene uten å rengjøre begge beholderne.

-  Sørg for at alle beholderne er tomme før rengjøring.

For å forebygge oppsamling av inntørket vaskemiddel, klumpete tøymykner, mugg i vaskemiddelskuffen og/eller størknede tilsetninger i, AutoDose-beholderne, **skal du fra tid til annen utføre følgende prosedyre:**

1. Åpne vaskemiddelbeholderen. Trykk låsen ned, som vist på bildet, og trekk vaskemiddelskuffen ut.

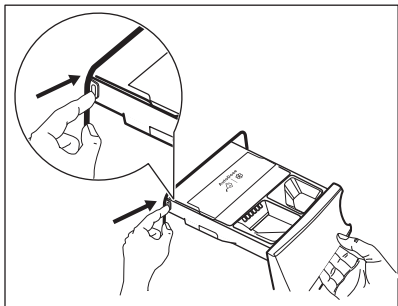

2. Fjern tøymyknerdispenseren og vaskemiddelbeholderen.

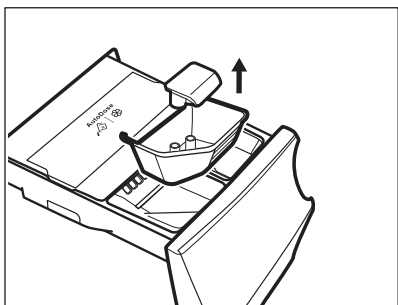
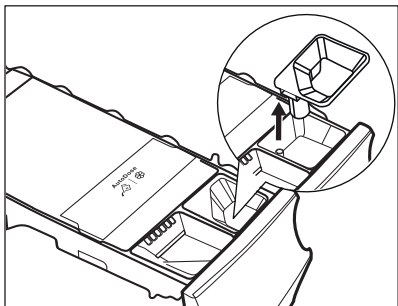

3. Åpne dreneringspluggene til hver beholder og tøm dem i en vask.

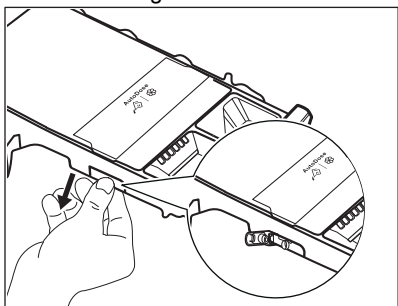

4. Trykk på låsen på baksiden som vist på bildet og løft opp toppdekslet for å fjerne det.

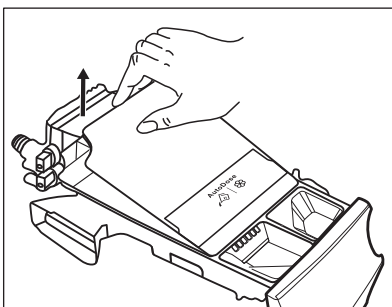
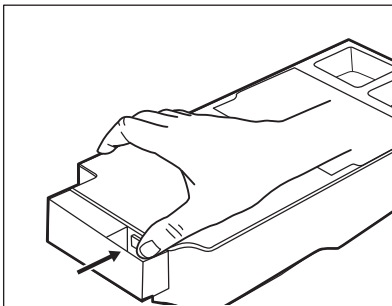

5. Rengjør skuffen og alle dispenserne under rennende vann.

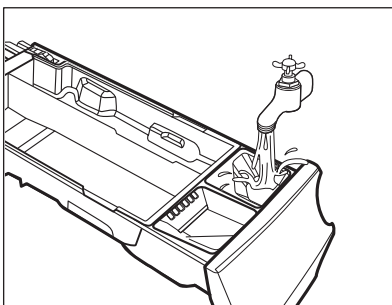

FORSIKTIG!
Bruk ikke børster og svamper som er skarpe eller laget av metall.

6. Snu dispenseren opp ned og åpne bunndekslet som vist på bildet.

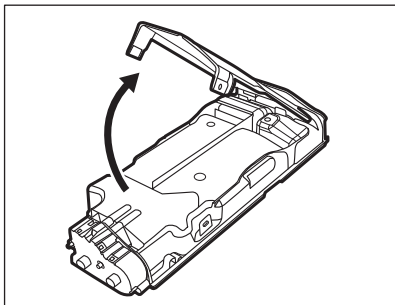

7. Sørg for at alle vaskemiddelrester blir fjernet fra vaskemiddeldispenseren. Bruk kun myke fuktige kluter.
8. Sett bunndekselet tilbake på plass ved å tilpasse hullene på skuffekrokene som vist på bildet. Lukk den inntil du hører en "klikke"-lyd.

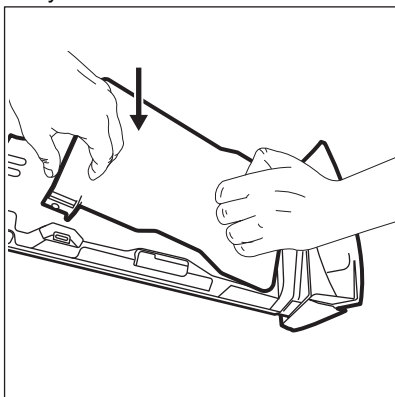

FORSIKTIG!
Trykk på bunndekslet som vist på bildet. Kontroller at det er lukket på riktig måte.

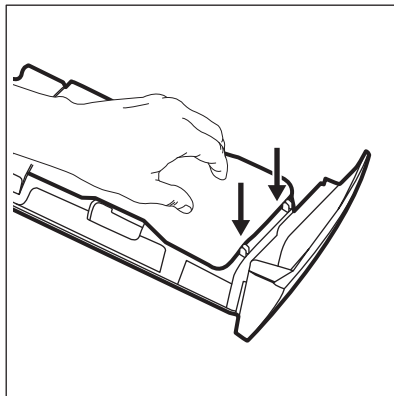

ADVARSEL!
Du må ikke rengjøre med børster eller verktøy som er skarpe eller av metall, pumper eller sensorer på baksiden av vaskemiddelskuffen. Om nødvendig bruk kun myke, fuktige kluter.

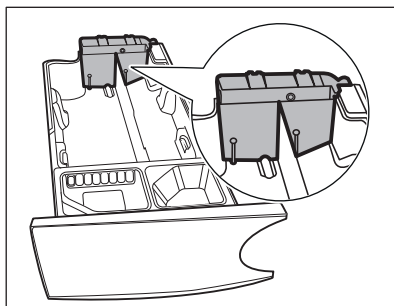

ADVARSEL!
Hvis det blir liggende rester på baksiden av beholderne, dypp vaskemiddelskuffen i varmt vann. Bruk ikke verktøy for å rengjøre den. Før du dypper den i vann fjern håndtaket ved å trykke på den røde knappen og skli håndtaket som vist på bildet.

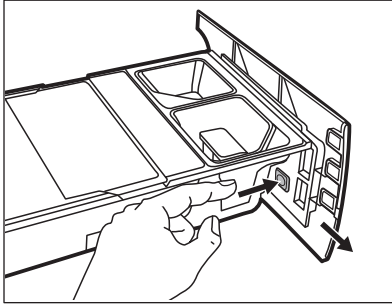

9. Sørg for at alle vaskemiddelrester blir fjernet fra den øvre og nedre delen av glidesporet. Bruk en liten børste for å rengjøre selve glidesporet.

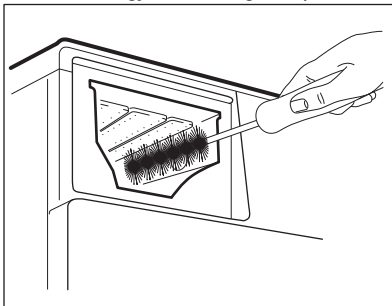

10. Monter skuffen på nytt som vist nedenfor:
- Sett tilbake håndtaket hvis den var demontert.
 - Sett på bunndekslet og trykk inntil du hører "klikk" lyden.
 - Sett på toppdekslet på beholderne og trykk inntil du hører "klikk" lyden.
 - Sett tilbake delene på den manuelle vaskeskuffen.
11. Sett vaskemiddeldispenseren i styresporene og lukk forsiktig inntil du hører "klikk" lyden. Kjør et skylleprogram uten tøy i trommelen.

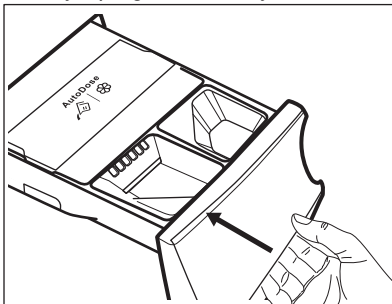

For å gjenopprette funksjonaliteten, fyll beholderne med vaskemiddel og tøymykner. Hvis du fyller feil tilsetninger i beholderne, kan du enkelt gjenopprette de ved å bruke dreneringspluggen på begge sider av skuffen. Før du åpner dreneringspluggene, sørg for å plassere egnet mottak under skuffen for å samle væsken. Påse at pluggene er satt tilbake før du fyller de på nytt.

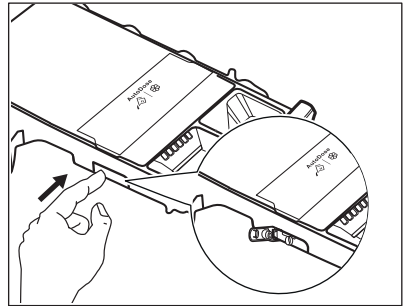

15.9 Rengjøring av tømme-pumpen



ADVARSEL!
Trekk støpselet ut av stikkkontakten.



Undersøk tømme-pumpefilteret regelmessig og sørg for at det er rent.

Rengjør tømme-pumpen dersom:

- Produktet tømmes ikke for vann.
- Trommelen roterer ikke.
- Produktet lager uvanlige lyder på grunn av blokkering av avløps-pumpen.
- Displayet viser alarmkoden **E2 1**.

**ADVARSEL!**

- Ikke fjern filteret mens produktet er i bruk.
- Ikke rengjør avløpspumpen hvis vannet i produktet er varmt. Vent til vannet er nedkjølt

Slik rengjør du filteret:

1. Åpne pumpedekselet.

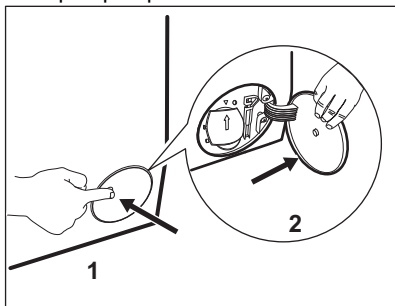

2. Plasser en egnet beholder under åpningen til avløpspumpen for å samle opp vannet som renner ut.
3. Åpne trakten nedover. Ha alltid en fille i nærheten for å tørke opp vannsøl når du fjerner filteret.

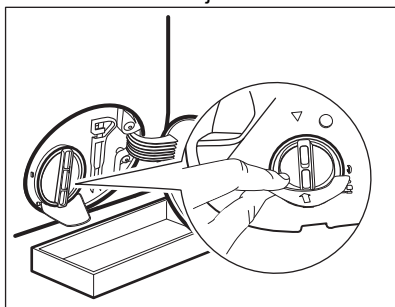

4. Vri filteret 180 grader i mot klokken for å åpne det, uten å fjerne det. La vannet renne ut.

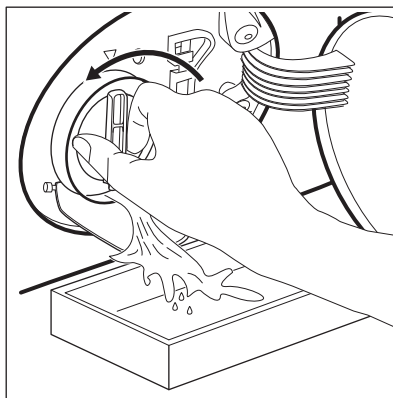

5. Når beholderen er full av vann, vri du filteret tilbake for å stoppe vannet og tømmer beholderen.
6. Gjenta trinn 4 og 5 til vannet slutter å renne ut.
7. Vri filteret mot klokken for å ta det ut.

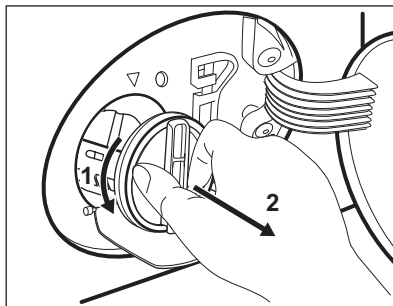

8. Fjern lo og gjenstander fra filterforsenkningen dersom det er nødvendig.
9. Kontroller at pumpehjulet roterer. Kontakt det autoriserte servicesenteret dersom det ikke roterer.

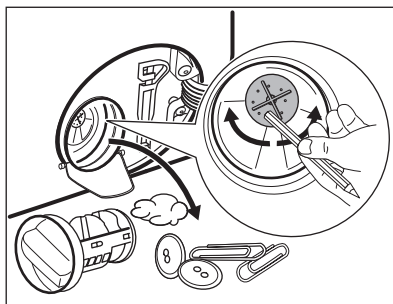

10. Rens filteret under en vannkran.

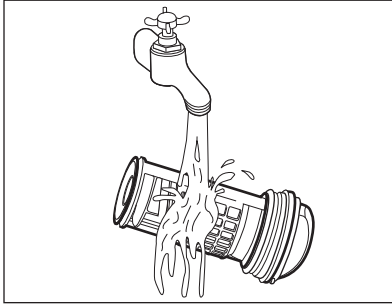

11. Sett filteret tilbake i sporet ved å vri det med klokken. Sørg for at du strammer filteret ordentlig for å forhindre lekkasjer.

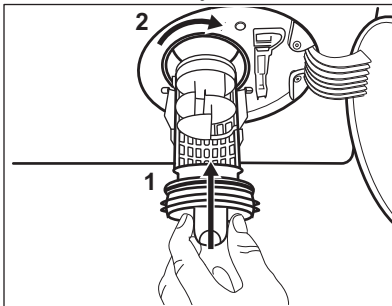

12. Lukk pumpedekselet.

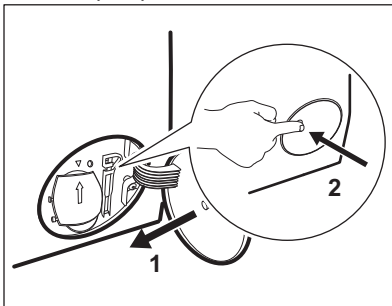

Når du tømmer ut vannet ved hjelp av nødtømmingsprosedyren, må du aktivere avløpssystemet på nytt:

- a. Hell 2 liter vann i hovedkammeret i vaskemiddelskuffen.
- b. Start programmet for å tømme ut vannet.

15.10 Rengjøring av innløpsslangen og ventilfilteret

Det er anbefalt å rengjøre filtrene til innløpsslangen og ventilen jevnlig for å fjerne rester som har samlet seg over tid:

1. Ta innløpsslangen ut av kranen og rengjør filteret.

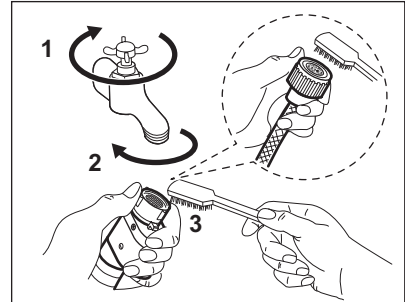

2. Ta innløpsslangen ut av produktet ved å løsne mutteren.

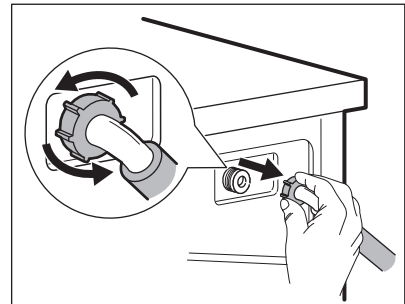

3. Rengjør ventilfilteret på baksiden av produktet med en tannbørste.

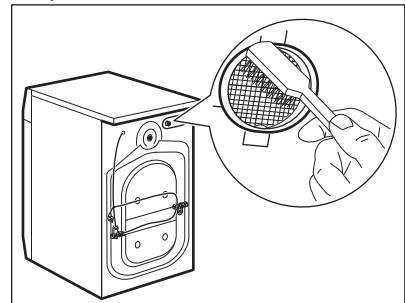

4. Når du kobler på slangen på baksiden av produktet, legg den mot venstre eller høyre (ikke i vertikal posisjon) avhengig av hvor vannkranen er plassert.

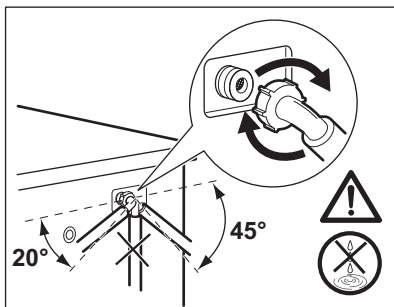

15.11 Nødtømming

Hvis apparatet ikke kan tømme vannet, benytt samme prosedyre som beskrevet i «Rengjøring av dreneringspumpe». Rengjør pumpen om nødvendig.

Når du tømmer ut vannet ved hjelp av nødtømmingsprosedyren må avløpssystemet aktiveres på nytt:

1. Ha 2 liter vann i oppvaskmiddelbeholderens hovedkammer.
2. Start programmet for å tømme vannet.

15.12 Forholdsregler ved frost

Hvis produktet er montert et sted hvor temperaturen kan bli rundt 0° C eller lavere, må du fjerne vann som er igjen i inntaksslengen og avløpspumpen.

1. Trekk støpselet ut av stikkkontakten.
2. Steng vannkranen.
3. Legg de to endene av inntaksslengen i en beholder og la vannet renne ut av slangen.
4. Tøm avløpspumpen. Se nødtømmingsprosedyren.
5. Når avløpspumpen er tom, monterer du vanninntaksslengen på nytt.



ADVARSEL!

Pass på at temperaturen er over 0 °C før du bruker produktet igjen. Produsenten er ikke ansvarlig for skader som skyldes frost.

16. FEILSØKING



ADVARSEL!

Se etter i Sikkerhetskapitlene.

16.1 Alarmkoder og mulige feil

Maskinen starter ikke eller stopper under bruk. Første forsøk på å finne en løsning på problemet (se tabellene).



ADVARSEL!

Deaktiver maskinen før du utfører kontroller.

Ved enkelte problemer viser displayet en alarmkode og knappen Start/Pause ►|| kan blinke kontinuerlig:



Ved overbelastning, fjern noen artikler fra trommelen og/eller hold døren fast mens du trykker på Start/Pause-knappen inntil ►||-indikatoren stopper å blinke (se bildet nedenfor).

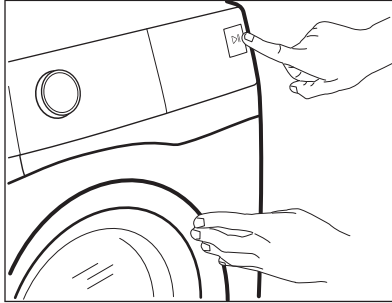



Problem	Mulig løsning
E11 Maskinen tar ikke inn vann.	<ul style="list-style-type: none"> • Sørg for at vannkranen er åpen. • Sørg for at trykket til vannforsyningen ikke er for lavt. Kontakt det lokale vannverket for å få tak i denne informasjonen. • Kontroller at vannkranen ikke er tett. • Sørg for at inntaksslangen ikke er knekt, skadet eller bøyd. • Kontroller at vanninntaksslangen er korrekt tilkopleet. • Kontroller at filteret til inntaksslangen og filteret til inntaksventilen ikke er tette. Se «Stell og rengjøring».
E21 Produktet tømmes ikke for vann.	<ul style="list-style-type: none"> • Sørg for at avløpsrøret ikke er tett. • Kontroller at avløpsslangen ikke er bøyd eller skadet. • Kontroller at avløpsfilteret ikke er tett. Rengjør filteret om nødvendig. Se «Stell og rengjøring». • Kontroller at avløpsslangen er korrekt tilkopleet. • Velg tømingsprogrammet hvis du har valgt et program uten tømning. Dersom tømingsprogrammet ikke er tilgjengelig på programknappen, kan det stilles inn via appen. • Velg tømingsprogrammet hvis du har brukt et program som avsluttes med vann i trommelen.
E41 Døren til maskinen er åpen eller ikke ordentlig lukket.	<ul style="list-style-type: none"> • Sørg for at døren er skikkelig lukket.

<p>EG1 Intern feil. Ingen kommunikasjon mellom de elektroniske elementene i maskinen.</p>	<ul style="list-style-type: none"> • Programmet avslutter ikke som det skal eller stopper for tidlig. Slå maskinen av og på. • Ta kontakt med servicesenteret hvis alarmkoden oppstår igjen.
<p>EH1: Strømforsyningsfrekvensen er utenfor det støttede området. EH2: For høy spenning på strømtilførselen. EH3: For lav spenning på strømtilførselen.</p>	
<p>EF3 Lekkasjestoppssystemet er på.</p>	<ul style="list-style-type: none"> • Kople fra maskinen og lukk vannkranen. Kontakt det autoriserte service-senteret.

Hvis skjermen viser andre alarmkoder, deaktiverer og aktiverer du apparatet. Ta kontakt med servicesenteret hvis problemet vedvarer. Ved ulike typer problemer med vaskemaskinen, sjekk tabellen nedenfor for mulige løsninger.

Problem	Mulig løsning
<p>Programmet starter ikke.</p>	<ul style="list-style-type: none"> • Påse at støpslet er tilkoblet stikkkontakten. • Sørg for at maskinens dør er lukket. • Påse at det ikke er skadede sikringer i sikringsskapet. • Kontroller at Start/Pause  har blitt trykket på. • Hvis utsatt start er valgt, avbryt innstillingen eller vent til nedtellingen avsluttes. • Kontroller at vaskemiddeldispenseren er riktig lukket. • Deaktiver barnesikringen hvis denne er på. • Kontroller knottens posisjon på det valgte programmet.
<p>Produktet fylles med vann og tømmes umiddelbart.</p>	<ul style="list-style-type: none"> • Kontroller at avløpsslangen er i korrekt posisjon. Slangen kan være plassert for lavt. Se «Monteringsinstruksjon».
<p>Sentrifugeringsfasen fungerer ikke eller vaskesyklusen varer lenger enn vanlig.</p>	<ul style="list-style-type: none"> • Still inn sentrifugeringsprogrammet. Dersom tømmeprogrammet ikke er tilgjengelig på programknappen, kan det stilles inn via appen. • Kontroller at avløpsfilteret ikke er tett. Rengjør filteret om nødvendig. Se «Stell og rengjøring». • Juster innholdet i trommelen manuelt og start sentrifugeringsfasen på nytt. Dette problemet kan skyldes balanseproblemer.
<p>Det er vann på gulvet.</p>	<ul style="list-style-type: none"> • Kontroller at kopleingene på vannslangene er tette og at det ikke er vannlekkasjer. • Kontroller at vanninntaksslangen og vannavløpsslangen ikke er skadet. • Sørg for at du bruker riktig vaskemiddel og korrekt mengde.

Problem	Mulig løsning
Du får ikke åpnet døren til maskinen.	<ul style="list-style-type: none"> • Påse at et vaskeprogram som slutter med vann i trommelen ikke er valgt. • Kontroller at vaskeprogrammet er ferdig. • Velg tømings- eller sentrifugeringsprogrammet hvis det er vann i trommelen. Dersom sentrifugerings- og tømmeprogrammet ikke er tilgjengelig på programknappen, kan de stilles inn via appen. • Sørg for at maskinen får strøm. • Problemet kan være forårsaket av en feil på maskinen. Kontakt det autoriserte service-senteret. Les nøye gjennom «Nøddåpning av døren» hvis du må åpne døren. • Påse at Remote Start Mode ikke er aktivert. Deaktiver det.
Skjermen viser ikke den trådløse indikatoren  .	<ul style="list-style-type: none"> • Sjekk det trådløse signalet. • Sørg for at den trådløse forbindelsen er på. Se avsnittet «Konfigurere trådløs tilkobling for vaskemaskin» i kapitlet «Oppsett av Wi-Fi – tilkobling». • Sjekk hjemmenettverket ditt, og rutereren. • Start rutereren på nytt. • Ta kontakt med leverandøren av det trådløse nettet hvis det oppstår ytterligere problemer med dette.
Appen kan ikke opprette forbindelse til maskinen.	<ul style="list-style-type: none"> • Sjekk det trådløse signalet. • Sjekk om smartenheten din er koblet til det trådløse nettverket. • Sjekk hjemmenettverket ditt, og rutereren. • Start rutereren på nytt. • Ta kontakt med leverandøren av det trådløse nettet hvis det oppstår problemer med dette. • Maskinen, smartenheten eller begge deler må konfigureres på nytt, fordi en ny ruter er installert eller konfigurasjonen av rutereren er endret.
Appen klarer ofte ikke å koble til maskinen.	<ul style="list-style-type: none"> • Kontroller at det trådløse signalet når frem til maskinen. Prøv å sette hjemmerutereren så nær maskinen som mulig, eller vurder å anskaffe en forsterker for trådløst signal. • Kontroller at det trådløse signalet ikke har blitt forstyrret av mikrobølger. Slå av mikrobølgen. Unngå å bruke mikrobølgeen og fjernkontrollen samtidig.
Displayet viser  . Alle knappene er inaktive, unntatt På/Av .	<ul style="list-style-type: none"> • Maskinen laster ned tilgjengelige oppdateringer. Vent til oppdateringsprosessen er fullført. Hvis du slår av maskinen under oppdatering, vil den fortsette når du slår på maskinen igjen.
Maskinen lager en uvanlig lyd og vibrerer.	<ul style="list-style-type: none"> • Sørg for at maskinen står i vater. Se «Monteringsinstruksjon». • Kontroller at emballasjen og/eller transportboltene er fjernet. Se «Monteringsinstruksjon». • Legg mer klesvask i trommelen. Ileggsmengden kan være for liten.

Problem	Mulig løsning
Programmets varighet øker eller minker i løpet av driften.	<ul style="list-style-type: none"> • ProSense System kan justere programvarighet i forhold til type og mengde klesvask. Se «ProSense System lastregistrering» i kapitlet «Daglig bruk».
Vaskeresultatet er ikke tilfredsstillende.	<ul style="list-style-type: none"> • Øk mengden vaskemiddel eller bruk et annet vaskemiddel. • Bruk spesielle produkter for å fjerne vanskelige flekker før du vasker tøyet. • Sørg for at du stiller inn riktig temperatur. • Reduser tøymengden. • Når du bruker AutoDose-beholdere, påse at de ikke er tomme. • Når du bruker AutoDose-beholdere, bekreft den forhåndsinnstilte doseringen av vaskemiddel/tøymykner. Se avsnittet «Standardoppsett» i kapitlet «AutoDose-teknologi». • Sørg for å rengjøre AutoDose-beholderne før du bruker vaskemidler av annet merke og type, tøymykner og andre tilsetningsstoffer.
For mye skum i trommelen i løpet av vaskesyklusen.	<ul style="list-style-type: none"> • Reduser mengden vaskemiddel eller antall tabletter eller enkeltdose-vaskemidler. • Når du bruker AutoDose-beholdere, bekreft den forhåndsinnstilte doseringen av vaskemiddel/tøymykner. Se avsnittet «Standardoppsett» i kapitlet «AutoDose-teknologi».
Nivået på vaskemiddel/tøymykner synker ikke i AutoDose-beholderne etter vask.	<ul style="list-style-type: none"> • Dette er normalt: Beholderne er ganske store og forbruket av vaskemiddel trenger ikke nødvendigvis synes.

Slå på maskinen når kontrollen er utført. Programmet fortsetter fra der det ble stoppet.

Ta kontakt med servicesenteret hvis feilen oppstår igjen.

Nødvendig informasjon som servicesenteret trenger, kan du finne på typeskiltet.

16.2 Nødåpning av dør

I tilfelle strøbrudd eller feil, forblir produkt døren låst. Vaskeprogrammet fortsetter når strømmen kommer tilbake. Hvis døren forblir låst på grunn av en feil, er det mulig å åpne den ved å bruke nødfunksjonen for opplåsing.

Før døren åpnes:



FORSIKTIG!
Fare for brannskade!
Kontroller at
vanntemperaturen ikke er
for høy og vasken ikke er
for varm. Vent til den
avkjøles, om nødvendig.



FORSIKTIG!

Fare for skade! Kontroller at trommelen ikke roterer. Vent til trommelen stopper å rotere, om nødvendig.



Kontroller vannnivået inne i trommelen ikke er for høy. Fortsett med en nødtømming, om nødvendig (se i kapitlet "Nødtømming" i "Stell og rengjøring").

Gjør følgende for å åpne døren:

1. Trykk på knappen På/Av for å skru av produktet.
2. Trekk støpselet ut av stikkkontakten.

3. Åpne filterluken.
4. Dra ned nødopplåsningsutløseren én gang. Dra den ned igjen, hold den stram og åpne produktets dør i mellomtiden.
5. Ta ut vasken og lukk deretter døren til produktet.
6. Lukk filterklaffen.

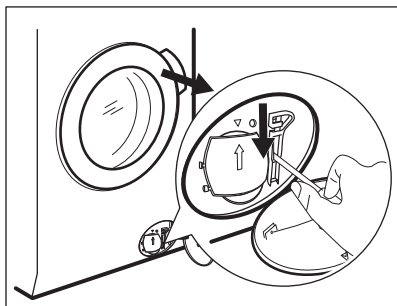

17. FORBRUKSVERDIER

17.1 Introduksjon

i Se koblingen www.theenergylabel.eu for detaljert informasjon om energietiketten.

i QR-koden på energietiketten som fulgte med produktet gir en nettkobling til informasjonen som er relatert til ytelsen av dette apparatet i EU EPREL-databasen. Oppbevar energietiketten kun for henvisning med denne brukerhåndboken samt alle andre dokumenter som fulgte med dette produktet. Det er også mulig å finne den samme informasjonen i EPREL med koblingen <https://eprel.ec.europa.eu> og modellnavnet, samt produktnummeret som du finner på typeskiltet til produktet. Se etter i kapittelet "Produktbeskrivelse" for plasseringen av typeskiltet.

17.2 Bildetekst

kg	Tøymengde.	tt:mm	Programvarigheten.
kWh	Energiforbruk.	°C	Temperatur i tøyet.
Liter	Vannforbruk.	O/min	Sentrifugehastighet.
%	Gjenværende fuktighet ved slutten av sentrifugefasen. Jo høyere sentrifugeringshastighet er, jo høyere er støyen og desto lavere er gjenværende fuktighet.		

i Verdier og programvarighet kan variere avhengig av forskjellige forhold (f.eks. romtemperatur, vanntemperatur og trykk, mengde og type tøy, forsyningsspenning) og hvis du endrer standardinnstillingen for et program.

17.3 I henhold til kommisjonsforordning Eu 2019/2023

Eco 40-60 program	kg	kWh	Liter	tt:mm	%	°C	O/min ¹⁾
Full maskin	9.0	0.820	55.0	03:40	52.00	35.0	1551
Halv maskin	4.5	0.540	45.0	02:35	52.00	33.0	1551
Kvart maskin	2.5	0.185	38.0	02:30	54.00	23.0	1551

¹⁾ Maksimal sentrifugehastighet.

Strømforbruk i ulike moduser

Av (W)	Hvilemodus (W)	Utsatt start (W)	Nettverkstil-koblet stand-bymodus (W)
0.50	0.50	4.00	2.00 ¹⁾

Tid til Av/Standby-modus er maksimalt 15 minutter.

¹⁾ Energiforbruket til den tilkoblede funksjonen er omtrent 17,5 kWh per år. For å koble fra denne funksjonen, se kapitlet "Wi-Fi – Sette opp tilkobling".

17.4 Vanlige programmer

i Disse verdiene er kun veiledende.

Program	kg	kWh	Liter	tt:mm	%	°C	O/min ¹⁾
Bomull ²⁾ 95 °C	9.0	2.700	90.0	04:05	44.00	85.0	1600
Bomull 60 °C	9.0	1.600	85.0	03:50	44.00	55.0	1600
Bomull ³⁾ 20 °C	9.0	0.350	85.0	03:00	44.00	20.0	1600

Program	kg	kWh	Liter	tt:mm	%	°C	O/min ¹⁾
Syntetisk 40 °C	4.0	0.800	55.0	02:15	35.00	40.0	1200
Finvask ⁴⁾ 30 °C	2.0	0.400	60.0	01:05	35.00	30.0	1200
Ull 30 °C	1.5	0.300	65.0	01:05	30.00	30.0	1200

1) Referanseindikator for sentrifugehastigheten.

2) Egnet til vask av svært skitne tekstiler.

3) Egnet for vask av lett skitne bomullstekstiler, syntetiske og blandede tekstiler.

4) Den fungerer også som en rask vaskesyklus for litt skittent tøy.

18. HURTIGVEILEDNING

18.1 Daglig bruk

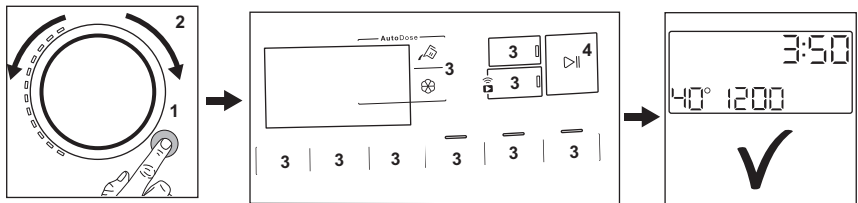

- Sett støpselet inn i stikkkontakten.
- Åpne vannkranen.
- Trykk på **På/Av** -knappen for å slå produktet på (1).
- Drei på programvelgeren for å velge ønsket program (2).
- Angi ønsket tilvalg med korresponderende berøringsknapper (3).
- Legg klesvasken i trommelen, plagg for plagg, uten å overskride maksimale anbefalte vaskemengde. Lukk døren og sørg for at det ikke blir liggende tøy mellom pakningen og døren.
- **Når du bruker AutoDose-tanker**, tilsettes vaskemiddelet og tøyemykneren automatisk. Kontroller at tankene ikke er tomme.
- **Når du bruker manuelle kammere**, hell vaskemiddel og andre behandlinger i riktig kammer.

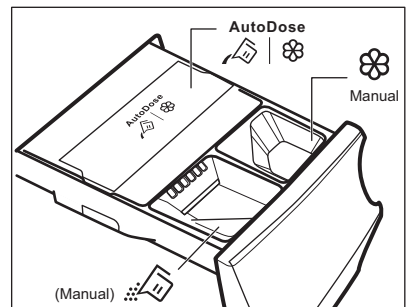

i Når du bruker et flytende vaskemiddel i et manuelt rom, sett inn beholderen for flytende vaskemiddel.

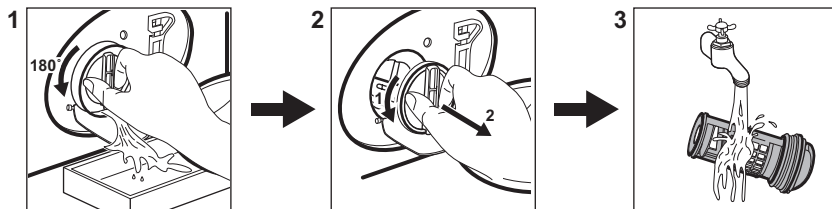

- Trykk på **Start/Pause** -knappen (4) for å starte programmet.
- Produktet starter.
- Ta ut tøyet når programmet er slutt.
- Trykk på **På/Av** -knappen for å slå av produktet.

18.2 Rengjøring av tømmepumpefilteret



Rengjør filteret regelmessig, spesielt hvis alarmkoden **E2** i vises på displayet.

18.3 Programmer

Programmer	Tøymengde	Produktbeskrivelse
MixLoad 69min	5.0 kg	Syntetiske plagg og plagg av bomull. Dette programmet sørger for gode resultater på kort tid.
Eko 40-60	9.0 kg	Syklus med lav energi for bomull. Reduserer temperaturen og forlenger tiden for å oppnå gode vaskeresultater.
Bomull	9.0 kg	Hvite og kulørte bomullsstoffer. Ideell for normalt og meget skittent.
Syntetisk	4.0 kg	Syntetiske tekstiler eller blandingstekstiler.
Finvask	2.0 kg	Ømfintlige plagg som akryler, viskose og polyesterplagg.
 Ull	1.5 kg	Maskinvaskbart ull, ull som må håndvaskes og finvask.
20 min - 3 kg	3.0 kg	Syntetiske plagg og bomullsplagg som er lett skitne eller som har blitt brukt én gang.
 Damp	1.0 kg	Bomullsplagg og syntetiske plagg som må avskrukes.
Sengeteppe	3.0 kg	Syntetiske tepper, fjær- og duntepper, polstrede klær og dyner.
 Hygiene	9.0 kg	Hvite bomullsplagg. Dette programmet fjerner mer enn 99,99 % av bakterier og virus ¹⁾ Det sikrer også en riktig reduksjon av allergener.

Programmer	Tøymengde	Produktbeskrivelse
Skylling	9.0 kg	Alle tekstiler, unntatt ullvarer og svært ømfintlig finvask. Program for skylling og sentrifugering.
Sentrifugering/Tømming	9.0 kg	For å sentrifugere vasken og pumpe ut vannet i trommelen. Alle stoffer, unntatt ull og finvasketekstiler.

¹⁾ Testet for Staphylococcus aureus, Enterococcus faecium, Candida albicans, Pseudomonas aeruginosa og MS2 Bacteriophage i ekstern test utført av Swisstatest Testmaterialien AG i 2021 (testrapport nr. 202120117).

19. BESKYTTELSE AV MILJØET

Resirkuler materialer som er merket med symbolet . Legg emballasjen i riktige beholdere for å resirkulere det. Bidrar til å beskytte miljøet, menneskers helse og for å resirkulere avfall av elektriske og elektroniske produkter. Ikke kast produkter som er merket med symbolet

 sammen med husholdningsavfallet. Produktet kan leveres der hvor tilsvarende produkt selges eller på miljøstasjonen i kommunen. Kontakt kommunen for nærmere opplysninger.

www.aeg.com/shop



157059481-A-332022



The software in this product contains components that are based on free and open source software. AEG gratefully acknowledges the contributions of the open software and robotics communities to the development project.

To access the source code of these free and open source software components whose license conditions require publishing, and to see their full copyright information and applicable license terms, please visit: <http://aeg.opensourcerepository.com> (folder NIUS)

AEG