

▶ TR834X85M

DA	Brugsanvisning Tørretumbler	2
NO	Bruksanvisning Tørketrommel	34

# USER MANUAL



**AEG**

## INDHOLDSFORTEGNELSE

1. OM SIKKERHED.....	3
2. SIKKERHEDSANVISNINGER.....	6
3. PRODUKTBESKRIVELSE.....	8
4. BETJENINGSPANEL.....	9
5. PROGRAM .....	11
6. TILVALG.....	14
7. FØR FØRSTE ANVENDELSE.....	15
8. DAGLIG BRUG.....	17
9. RÅD OG TIPS.....	20
10. VEDLIGEHOLDELSE OG RENGØRING.....	21
11. FEJLFINDING.....	24
12. TEKNISKE DATA.....	27
13. TILBEHØR.....	29
14. HURTIGVEJLEDNING.....	30
15. PRODUKTINFORMATIONSAK I REFERENCE TIL EU-FORORDNING 1369/2017.....	32
16. MILJØHENSYN.....	33

## TIL PERFEKTE RESULTATER

Tak, fordi du valgte dette AEG-produkt. Vi har skabt det for at give dig upåklagelig ydeevne i mange år med innovative teknologier, som gør livet lettere – funktioner, som du måske ikke finder på almindelige apparater. Brug et par minutter på at læse mere – så du kan få det bedste ud af det.

Besøg vores hjemmeside for at:



Få rådgivning, brochurer, fejlfinding, service- og reparationsinformation:  
[www.aeg.com/support](http://www.aeg.com/support)



Registrér dit produkt for at få bedre service:  
[www.registeraeg.com](http://www.registeraeg.com)



Køb tilbehør, forbrugsvarer og originale reservedele til dit apparat:  
[www.aeg.com/shop](http://www.aeg.com/shop)

## KUNDEPLEJE OG SERVICE

Brug altid originale reservedele.

Sørg for at have følgende data klar, når du kontakter vores autoriserede servicecenter: Model, PNC, serienummer.

Oplysningerne findes på typeskiltet.

 Advarsel/forsigtig-sikkerhedsanvisninger

 Generelle oplysninger og råd

 Miljøoplysninger

Ret til ændringer uden varsel forbeholdes.

## 1. OM SIKKERHED



Læs de medfølgende anvisninger grundigt, inden apparatet installeres og tages i brug.

Producenten påtager sig intet ansvar for eventuelle skader, der skyldes forkert installation eller brug.

Opbevar altid brugsanvisningen på et sikkert og tilgængeligt sted til senere opslag.



**Advarsel:** Risiko for brand/ brandbart materiale. Dette apparat indeholder brændbar gas, propan (R290), en gas med høj biologisk nedbrydelighed. Hold ild og antændelseskilder væk fra apparatet. Vær omhyggelig med ikke at forårsage skade på kølekredsløbet, der indeholder propan.

### 1.1 Sikkerhed for børn og andre udsatte personer



#### ADVARSEL!

Risiko for kvælning, personskade eller permanent invaliditet.

- Apparatet må kun bruges af børn fra 8 år og opefter samt af personer med nedsat fysisk, sensorisk eller psykisk funktionsevne, eller som mangler den nødvendige erfaring eller viden, hvis de er under opsyn eller er blevet instrueret i at bruge apparatet på en sikker måde samt forstår de farer, det indebærer.
- Børn på mellem 3 og 8 år og personer med omfattende og komplekst handicap skal holdes på afstand af apparatet, medmindre de overvåges konstant.
- Børn på under 3 år skal holdes på afstand af apparatet, medmindre de overvåges konstant.
- Lad ikke børn lege med apparatet.
- Opbevar al emballage utilgængeligt for børn, og bortskaf det korrekt.
- Opbevar rengøringsmidler utilgængeligt for børn.

- Lad ikke børn og husdyr komme tæt på apparatet, mens lågen er åben.
- Hvis apparatet har en børnesikring, skal den aktiveres.
- Børn må ikke udføre rengøring og vedligeholdelse på produktet uden opsyn.

## 1.2 Generel sikkerhed

- Dette apparat er kun til tørring af almindeligt tøj, som kan tørres i maskine.
- Brug ikke tørretumblerfunktionen, hvis vasketøjet er blevet beskidt med industrielle kemikalier.
- Dette apparat er beregnet til indendørs husholdningsbrug.
- Dette apparat kan bruges på kontorer, hotelværelser, bed & breakfast-værelser, stue- og gæstehuse og anden lignende indkvartering, hvor en sådan brug ikke overstiger (gennemsnitlig) brugsniveauer i hjemmet.
- Apparatets specifikationer må ikke ændres.
- Hvis tørretumbleren stilles oven på en vaskemaskine, skal stablingssættet bruges. Stablesættet, der kan fås hos din autoriserede forhandler, må kun bruges med det apparat, der er angivet i vejledningen, som fulgte med tilbehøret. Læs den omhyggeligt inden installation (se installationsbrochuren).
- Apparatet kan monteres som fritstående eller under et køkkenbord med korrekt plads (se installationsbrochuren).
- Installér ikke apparatet bag en dør, der kan låses, en skydedør eller en dør med et hængsel på den modsatte side, der ville forhindre apparatets låge i at åbne helt.
- Ventilationsåbningen i bunden må ikke tildækkes af et gulvtæppe, måtte eller anden gulvbelægning.
- ADVARSEL: Apparatet må ikke forsynes gennem en ekstern kontaktnordning, som f.eks. en timer, eller være sluttet til et kredsløb, der regelmæssigt tændes og slukkes af et forsyningsværk.

- Sæt først netstikket i stikkontakten ved installationens afslutning. Sørg for, at der er adgang til stikkontakten efter installationen.
- Sørg for god ventilation i rummet, hvor apparatet er installeret, så der ikke kan dannes gasser i rummet fra andre apparater, der bruger gas, eller andre brændstoffer, herunder åbne ildsteder.
- ADVARSEL: Installer ikke apparatet i et miljø uden luftudveksling.  
Dette apparat indeholder brændbar gas, propan (R290), en gas med høj biologisk nedbrydelighed. Hold ild og antændelseskilder væk fra apparatet. Vær omhyggelig med ikke at forårsage skade på kølekredsløbet, der indeholder propan.
- ADVARSEL: Der skal være frit gennemtræk gennem udluftninger, både i apparatets kabinet og i et evt. indbygningselement.
- ADVARSEL: Undlad at beskadige kølekredsløbet.
- Hvis strømledningen er beskadiget, skal den af sikkerhedsgrunde udskiftes af producenten, det autoriserede servicecenter eller en tekniker med tilsvarende kvalifikationer.
- Overskrid ikke den maksimale fyldning på 8,0 kg (se kapitlet "Programtabel").
- Tør fnug eller rester fra emballage væk, der har ophobet sig omkring apparatet.
- Brug aldrig apparatet uden et filter. Rens fnugfilteret før eller efter hver brug.
- Tør ikke uvasket tøj i tørretumbleren.
- Hvis tøjjet er tilsmudset med substanser som for eksempel madolie, acetone, alkohol, benzin, petroleum, pletfjerner, terpentiner, voks og voks fjerner, skal det vaskes i varmt vand tilsat ekstra vaskemiddel, før det tørres i vaskemaskinen/tørretumbleren.
- Genstande som skumgummi (latexgummi), badehætter, vandtætte tekstiler, ting med gummibagside og tøj eller puder forsynet med

skumgummiindlæg må ikke tørres i vaskemaskinen/ tørretumbleren.

- Skylemidler eller lignende produkter må kun bruges som angivet i vejledningen fra produktets producent.
- Fjern alle genstande fra tøjet, som kunne være en kilde til antændelse, f.eks. lightere eller tændstikker.
- **ADVARSEL:** Stands aldrig tørretumbleren, før tørreprogrammet er helt slut, medmindre alt tøjet hurtigt tages ud og bredes ud, så varmen kan slippe væk.
- Sluk for maskinen, og tag stikket ud af kontakten inden vedligeholdelse.

## 2. SIKKERHEDSANVISNINGER

### 2.1 Installation



Advarsel: Risiko for brand/brandbart materiale.

- Fjern al emballagen.
- Undlad at installere eller bruge et beskadiget apparat.
- Følg installationsvejledningen, der følger med apparatet.
- Installer ikke apparatet i et miljø uden luftudveksling  
Dette apparat indeholder brændbar gas, propan (R290), en gas med høj biologisk nedbrydelighed. Hold ild og antændelseskilder væk fra apparatet. Vær omhyggelig med ikke at forårsage skade på kølekredsløbet, der indeholder propan.
- Vær altid forsigtig, når du flytter apparatet, da det er tungt. Brug altid sikkerhedshandsker og lukket fodtøj.
- Stil eller brug ikke apparatet et sted, hvor temperaturen kan komme under 5 °C eller over 35 °C.
- Gulvarealet, hvorpå apparatet skal installeres, skal være fladt, stabilt, varmebestandigt og rent.
- Sørg for, at der er luftcirkulation mellem apparatet og gulvet.
- Hold altid apparatet lodret, når det flyttes.
- Apparatets bagside skal anbringes mod en væg.

- Når apparatet står i den endelige position, kontrolleres det, at det er korrekt i vater. Skru benene op og ned i overensstemmelse hermed.

### 2.2 El-forbindelse



#### **ADVARSEL!**

Risiko for brand og elektrisk stød.

- Sæt først netstikket i stikkontakten ved installationens afslutning. Sørg for, at der er adgang til elstikket efter installationen.
- **ADVARSEL:** Dette apparat er designet til at blive installeret/ forbundet til en jordforbindelse i bygningen.
- Sørg for, at parametrene på typeskiltet er kompatible med nettilslutningens elektriske mærkeværdier.
- Brug altid en korrekt monteret lovlig stikkontakt.
- Brug ikke multistikadaptere og forlængerledninger.
- Undgå at slukke for apparatet ved at trække i netledningen. Tag altid selve netstikket ud af kontakten.
- Undgå at berøre netledningen eller netstikket, hvis du har våde hænder.

## 2.3 Brug



### ADVARSEL!

Risiko for personskade, elektrisk stød, brand, forbrændinger eller skade på apparatet.



Advarsel: Risiko for brand/brandbart materiale. Dette apparat indeholder brændbar gas, propan (R290), en gas med høj biologisk nedbrydelighed. Hold ild og antændelseskilder væk fra apparatet. Vær omhyggelig med ikke at forårsage skade på kølekredsløbet, der indeholder propan.

- Dette apparat er kun til husholdningsbrug (indendørs).
- Tør ikke beskadigede (ituevne, trevlede) genstande, som indeholder polstring eller fyld.
- Hvis vasketøjet er blevet vasket med pletfjerner, foretages et ekstra skylleprogram, før tørreprogrammet startes.
- Tør kun stoffer, som er egnet til tørring i apparatet. Følg vaskevejledningen på symbolerne på tøjet.
- Undgå af drikke eller tilberede madvarer med det kondenserede vand/destillerede vand. Det kan føre til sundhedsskader hos personer og husdyr.
- Undgå at sidde eller stå på apparatets åbne låge.
- Tør ikke dryppende vådt tøj i apparatet.

## 2.4 Indvendig belysning



### ADVARSEL!

Fare for personskade.

- Synlig stråling fra LED-lampe. Se ikke direkte ind i lysstrålen.
- Kontakt det autoriserede servicecenter for at få udskiftet den indvendige lampe.

## 2.5 Vedligeholdelse og rengøring



### ADVARSEL!

Risiko for skader på mennesker eller apparat.



Advarsel: Risiko for brand/brandbart materiale. Dette apparat indeholder brændbar gas, propan (R290), en gas med høj biologisk nedbrydelighed. Hold ild og antændelseskilder væk fra apparatet. Vær omhyggelig med ikke at forårsage skade på kølekredsløbet, der indeholder propan.

- Undlad at bruge højtryksrensere eller damp til at rengøre apparatet.
- Rengør apparatet med en fugtig, blød klud. Brug kun neutrale rengøringsmidler. Brug ikke slibende midler, skuresvampe, opløsningsmidler eller metalgenstande.
- Pas på, når du rengør apparatet, for at forhindre beskadigelse af afkølingssystemet.

## 2.6 Kompressor



### ADVARSEL!

Risiko for beskadigelse af apparatet.

- Kompressoren og det lukkede rørssystem i tørretumbleren er fyldt med et specielt middel, som er fri for fluor-chlor-kulbrinter. Dette system skal forblive tæt. Beskadigelsen af systemet kan forårsage lækage.

## 2.7 Service

- Kontakt det autoriserede servicecenter for at få repareret apparatet.
- Brug kun originale reservedele.
- Vedrørende lampe(rne) i dette produkt og reservedelslamper, der sælges separat: Disse lamper er beregnet til at modstå ekstreme fysiske forhold i husholdningsapparater, såsom temperatur, vibration, fugt, eller er beregnet til at signalere information

om apparatets driftsstatus. De er ikke beregnet til at blive brugt i andre apparater, og de er ikke velegnede til belysning af rum.

## 2.8 Bortskaffelse



### ADVARSEL!

Risiko for personskade eller kvælning.



Advarsel: Risiko for brand / Risiko for materiel skade og beskadigelse af apparatet.

- Tag stikket ud af kontakten og kobl det fra vandforsyningen.
- Klip netledningen af tæt ved apparatet og bortskaf den.
- Apparatet indeholder brændbar gas (R290). Kontakt din genbrugsplads ang. oplysninger om, hvordan apparatet bortskaffes korrekt.
- Fjern lågelåsen for at forhindre, at børn og kæledyr bliver fanget i tromlen.
- Bortskaf apparatet i overensstemmelse med lokale krav til bortskaffelse af affald af elektrisk og elektronisk udstyr (WEEE).

## 3. PRODUKTBEKRIVELSE

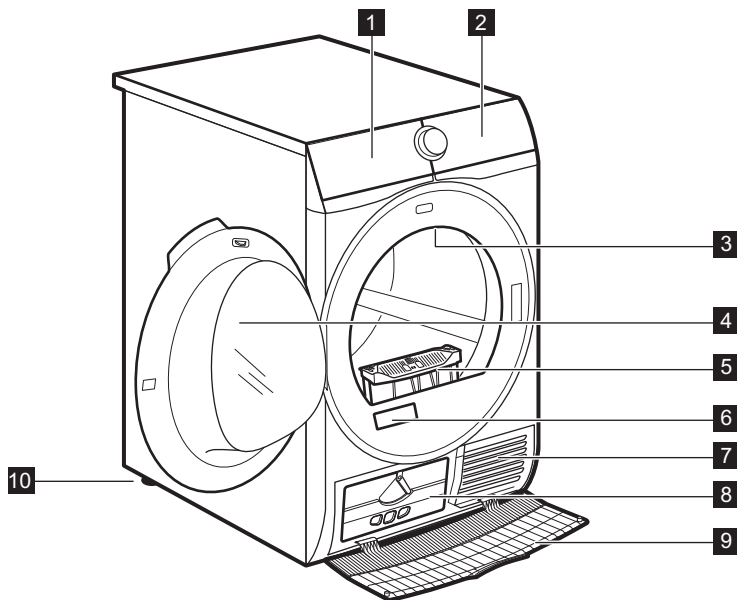

- 1** Vandtank
- 2** Betjeningspanel
- 3** Indvendig belysning
- 4** Maskinens låge
- 5** Filtre
- 6** Ydelsesskilt

- 7** Lufttilførselshuller
- 8** Kondensatorlåg
- 9** Kondensatordæksel
- 10** Justerbare fødder





For at gøre det nemmere at ilægge vasketøj eller at installere maskinen kan lågen vendes om (se særskilt brochure).

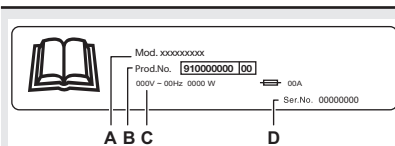

#### Ydelseskilte t oplyser om:

- A. modelnavn
- B. produktnummer
- C. elektriske mærkeværdier
- D. serienummer

## 4. BETJENINGSPANEL

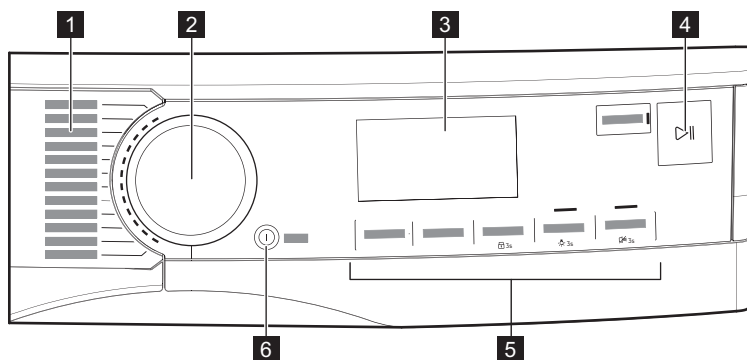

- 1** Programmer
- 2** Programvælger
- 3** Skærm
- 4** ▶|| Start/Pause knap
- 5** Tilvalgsfunktioner
- 6** On/Off (Tænd/sluk) knap med *auto-off* funktion



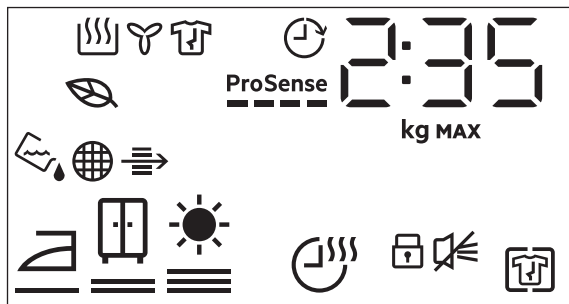





### 4.1 Skærm



Symbolet vises i displayet	Symbolbeskrivelse
2 : 35	tidsangivelse for program
8.0 kg MAX	maksimal fyldning
0h-24h	afslutning for valg (op til 24 timer)
	+ Anti Crease (Anti-krøl) tilvalgt for
	akustisk signal slukket
	børnesikring til
	vasketøjets tørhedsgrad: strygetørt, skabstørt, ekstra tørt
	Time Dry (Tørretid)-tilvalget til
	indikator: <i>tømning af vandbeholderen</i>
	indikator: <i>rengør filteret</i>
	indikator: <i>kontrollér kondensatoren</i>
	ECO tørringstilstand
	indikator: <i>tørringsfase</i>
	indikator: <i>afkølingsfase</i>
	indikator: <i>fasen til at beskytte mod krøl</i>
	Finish In (Færdig)-tilvalget til
<b>ProSense</b> ■■■■	ProSense-lampe

Symbolet vises i displayet	Symbolbeskrivelse
<b>MAX</b>	indikator: <i>maksimal fyldningsgrad overskredet</i>

## 5. PROGRAM

Program	Mængde <sup>1)</sup>	Egenskaber / Stofmærke <sup>2)</sup>
MixDry	<b>5,0 kg</b>	Designet til rutinemæssig tørring af det, du vasker uden sortering. Tørrer tøj lavet af bomuld, blandinger af bomuld og syntetiske stoffer og af syntetiske stoffer. 
 <sup>3)</sup> Cottons (Bomuld) Eco	<b>8,0 kg</b>	Bomuldstøjsprogram designet til maksimal energibesparelse. 
Cottons (Bomuld)	<b>8,0 kg</b>	Hvidt og kulørt bomuld. Standardindstillingen er klar til at gemme tørhedsgraden. 
Synthetics (Syntetisk)	<b>4,0 kg</b>	Stoffer med blandede fibre, der for det meste indeholder syntetiske fibre som polyester, polyamid osv. 
Delicates (Finvask)	<b>2,0 kg</b>	Anbefales til generiske sart stoffer som f.eks. viskose, rayon, akryl og deres blandinger. 
  Wool (Uld)	<b>1,0 kg</b>	<p>Tørrer skånsomt for maskin- og håndvaskbart uldtøj. Fjern straks tøjet, når programmet er færdigt.</p> <div style="text-align: center;">  <p><b>WOOL HAND WASH SAFE</b></p> </div> <p>Uldtørreprogrammet i denne maskine er godkendt af virksomheden Woolmark til tørring af uldtøj, der er mærket som "håndvask", såfremt tøjet tørres i henhold til instruktionerne på vaskemærket samt anvisningerne fra producenten af denne maskine. Følg vaskemærket for andre vaskeanvisninger. M2001 Woolmark-symbolet er et certificeringsmærke i mange lande.</p>

Program	Mængde <sup>1)</sup>	Egenskaber / Stofmærke <sup>2)</sup>
Silk (Silke)	0,5 kg	Bevarer formen på sart silketøj, der kan vaskes i hånden, og minimerer krøller ved hjælp af blid varm luft og bløde bevægelser. / 
Bedlinen (Sengetøj) XL	4,5 kg	Tørrer op til tre sengetøjssæt på én gang. Minimerer snoninger og sammenfiltrering af store genstande for at sikre, at hvert sengetøj når en ensartet tørhed uden våde pletter. / 
 Outdoor	2,0 kg	Vedligeholder funktionaliteten af udendørsstoffer fremstillet af teknisk tekstil og genopretter vandafvisning på vandtætte jakker og skaljakker med aftageligt for (egnet til tørring i tørretumbler). / 
 Hygiene	5,0 kg	Tørrer og desinficerer dit tøj og andre genstande og holder temperaturen over 60°C over tid, så 99,9% af bakterier og vira fjernes <sup>4)</sup> . Bemærk: Dette program bør kun bruges til våde genstande. Ikke egnet til sarte ting. / 
Easy Iron (Strygelet)	2,0 kg	Begrænser krøl på små mængder bomuld, syntetiske stoffer og tøj i blandet stof for nem strygning. Har to tørreniveauer: Strygejernet efterlader tøjet let fugtigt til strygning eller ophængning. Skabet tørre tøjet helt. / 
Sportswear (Sportstøj)	4,0 kg	Tørre almindeligt sportstøj fremstillet af syntetiske fibre, herunder polyester, elastanblandinger og polyamid. / 

1) Den maksimale vægt henviser til tørt tøj.

2) Vedr. tekstilmærket: Se afsnittet *DAGLIG BRUG: Forberedelse af vasketøjet*.

3)  Cottons (Bomuld) ECO-programmet sammen med *skabstør*  Dryness Level (Tørhedsgrad)-valget er "standard-bomuldsprogrammet" ifølge EU-Kommissionens forordning nr. 392/2012. Det er velegnet til at tørre normalt, vådt bomuld, og det er det mest energi-effektive program til tørring af vådt bomuld.

4) Testet for *Candida albicans*, MS2 Bacteriophage og *Escherichia coli* i en ekstern test udført af Swisstablest Testmaterialien AG i 2021 (testrapportnr. 20212038).

## 5.1 Kompatibelt valg af Program og muligheder

Program <sup>1)</sup>	Tilvalgsfunktioner				
	Dryness Level (Tørhedsgrad)	Time Dry (Tørretid)	+ Anti Crease (Anti-krøl)	Silent (Stille)	Refresh (Genopfrisk)
MixDry		■	■	■	■
Cottons (Bomuld) Eco			■		
Cottons (Bomuld)		■	■	■	■
Synthetics (Syntetisk)		■	■	■	■
Delicates (Finvask)	2)		■		
Wool (Uld)		■ 3)			
Silk (Silke)	2)		■		
Bedlinen (Sengetøj) XL		■	■		
Outdoor	2)		■		
Hygiene			■		
Easy Iron (Strygelet)			■		
Sportswear (Sportstøj)	2)		■		



<sup>1)</sup> Ud over programmet kan du indstille et eller flere valgmuligheder samtidig.

<sup>2)</sup> Standardindstilling

<sup>3)</sup> Se kapitlet TILVALGSFUNKTIONER: Time Dry (Tørretid) på Wool (Uld) program

## 5.2 Forbrugsværdier

Program	Centrifugeret ved / resterende fugtighed	Tørretid <sup>1)</sup>	Energiforbrug <sup>2)</sup>
Cottons (Bomuld) Eco 8,0 kg			
skabstørt	1400 o/m / 50%	150 min	1,25 kWh
	1000 o/m / 60%	175 min	1,47 kWh

Program	Centrifugeret ved / resterende fugtighed	Tørretid <sup>1)</sup>	Energiforbrug <sup>2)</sup>
Cottons (Bomuld) 8,0 kg			
 <i>Strygetørt</i>	1400 o/m / 50%	110 min	0,85 kWh
	1000 o/m / 60%	125 min	1,05 kWh
Cottons (Bomuld) <b>Eco</b> 4,0 kg			
 <i>skabstørt</i>	1400 o/m / 50%	90 min	0,70 kWh
	1000 o/m / 60%	105 min	0,83 kWh
Synthetics (Syntetisk) 4,0 kg			
 <i>skabstørt</i>	1200 o/m / 40%	74 min	0,54 kWh
	800 o/m / 50%	86 min	0,64 kWh

1) For delvise fyldninger er programtiden kortere, og maskinen bruger mindre energi.

2) Forkert omgivende temperatur og/eller dårligt centrifugeret vasketøj kan forlænge programtiden og øge energiforbruget.

## 6. TILVALG

### 6.1 Dryness Level (Tørhedsgrad)

Funktionen hjælper med at opnå den ønskede tørhedsgrad af vasketøjet. Du kan vælge tørhedsgraden:

 klar til at stryge - **strygetørt** niveau

 klar til at lægge på plads - **skabstørt** niveau<sup>1)</sup>

 klar til at lægge på plads - **ekstra tørt** niveau

1) Standardvalg, som er relateret til programmet

### 6.2 Time Dry (Tørretid)

Til: Cottons (Bomuld), Bedlinen (Sengetøj) **XL** Synthetics (Syntetisk) og MixDry programmer. Gør det muligt at indstille tørretiden fra mindst 10 min. til højst 2 timer (i trin à 10 minutter). Når funktionen er på maksimal fyldning, forsvinder angivelsen.



Programmet varer så længe som den indstillede tørretid uanset størrelsen af en vask og dens tørhedsgrad.

#### ANBEFALET TØRRETID

op til 10 minutter kun kold luft (ingen varme).

10 - 40 min ekstra tørring for at forbedre tørringsgrad efter forrige tørreprogram.

> 40 min. fuld tørring af små mængder vasketøj på op til 4 kg, godt centrifugeret (>1200 o/min).

### Time Dry (Tørretid) på Wool (Uld)-program

Tilvalg til Wool (Uld)-programmet til at tilpasse den endelige tørhedsgrad til mere eller mindre tørt.

### 6.3 + Anti Crease (Anti-krøl)

Forlænger antikrølfasen (30 minutter) op til 90 minutter ved slutningen af tørringen. Efter tørrefasen roterer tromlen af og til for at forhindre, at tøjet krøller. Tøjet kan tages ud under antikrølfasen.

### 6.4 Silent (Stille)

Apparatet kører lydsvagt uden at påvirke tørre kvaliteten. Apparatet kører langsomt med længere programtid.

### 6.5 Refresh (Genopfrisk)

Til at genopfriske tøj efter opbevaring. Maksimal fyldning må ikke overstige 1 kg.

### 6.6 Akustisk Signal

Lydsignalet udsendes som følger:

- programslut
- start og slut på antikrølfase

Lydsignalet er som standard altid slået til. Du kan bruge dette tilvalg til at slå lyden til eller fra.

### Akustisk Signal Tilvalgsfunktioner slået fra:



1. Tænd tørretumbleren.
2. Vælg 1 af de tilgængelige programmer.

3. Tryk på Refresh (Genopfrisk) knappen og hold den nede i ca. 3 sekunder.

Symbolet  vises på displayet.

4. For at aktivere Akustisk Signal, skal du trykke på knappen ovenfor igen, indtil symbolet forsvinder.

### 6.7 Finish In (Færdig)



Med dette tilvalg kan du vælge den tid, inden for hvilken et program skal slutte. Når maskinen er aktiveret, venter den på det rette øjeblik, hvor tørreprocessen skal begynde.

Finish In (Færdig) tiden er summen af tid på standby og tørretid.

Sådan indstilles Finish In (Færdig) tilvalg:

1. Indstil tørreprogram og tilvalg.
2. Tryk Finish In (Færdig) gentagne gange indtil displayet viser den ønskede tid inden for hvilken programmet skal slutte (f.eks. 12  hvis programmet skal afsluttes inden for 12 timer.)
3. Tryk på knappen Start/Pause. Tromlen begynder at rotere for at udføre estimeringen **ProSense**, hvis dette er muligt i det valgte program.
4. Apparatet starter nedtællingen til programmets sluttid, og programmet starter rettidigt for at afslutte på dette tidspunkt.

## 7. FØR FØRSTE ANVENDELSE



Bagtromlelåsene fjernes automatisk, når tørretumbleren bruges første gang. Der høres muligvis noget støj.

Sådan låses bagtromlelåsene op:

1. Tænd for apparatet.
2. Indstil et program.
3. Tryk på Start/Pause-knappen.

Tromlen begynder at rotere.

Bagtromlelåsene deaktiveres automatisk.

**Inden du bruger apparatet til at tørre genstande:**

- Rengør tørretumblerens tromle med en fugtig klud.
- Start et 1 times program med fugtigt vasketøj.

- i** I begyndelsen af tørreprogrammet (første 3-5 min) kan der forekomme et lidt forhøjet lydniveau. Dette sker pga. af kompressorens opstart. Dette er normalt for kompressorrevne apparater som køleskabe og fryser.

## 7.1 Usædvanlig lugt

Apparatet er tæt pakket.

Når et produkt er pakket ud, kan du bemærke en usædvanlig lugt. Dette er normalt for helt nye produkter.

Apparatet er bygget af flere forskellige typer materiale, som alt sammen kan generere usædvanlig lugt.

Gennem anvendelsestid forsvinder den usædvanlige lugt efter nogle få tørreprogrammer.

## 7.2 Støj

- i** Der kan muligvis høres forskellige lyd på forskellige tidspunkter under tørreprogrammet. Dette er helt normale driftslyde.

**Kompressor i drift.**

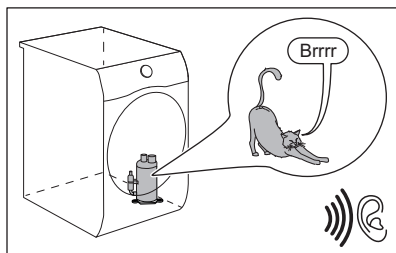

**Roterende tromle.**

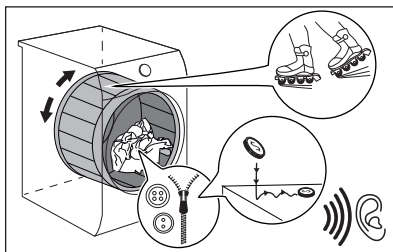

**Blæsere i drift.**

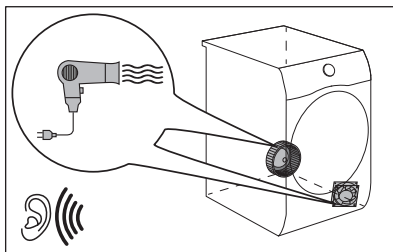

**Pumpe i drift og overførsel af kondensation til tanken.**

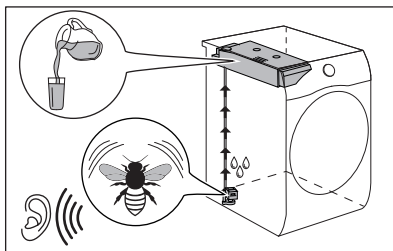



## 8. DAGLIG BRUG

### 8.1 Forberedelse af tøjet



Tit er tøjet efter et vaskeprogram klemt og viklet sammen. Det er ueffektivt at tørre klemt og sammenviklet tøj. For at sikre korrekt luftstrøm og endda tørring anbefales det at ryste og ilægge et stykke tøj ad gangen i tørretumbleren.

For at sikre korrekt tørreproces:

- Luk lynlåsene.
- Luk for dynebetrækkene.
- Lad ikke snore eller bånd være løse (f.eks. bånd på forklæder) under tørringen. Bind dem, inden du starter et program.
- Fjern alle genstande fra lommerne.
- Vend indersiden ud på genstande med et indvendigt lag lavet af bomuld. Bomuldslaget skal vende udad.

- Indstil altid det velegnede program for typen af vasketøj.
- Læg ikke lyse og mørke farver sammen.
- Brug et velegnet program til bomuld, jersey og strik for at reducere krympning.
- Overskrid ikke den maksimale mængde, der er angivet i programkapitlet, eller som vises på displayet.
- Tør kun vasketøj, der kan tåle at komme i tørretumbleren. Se vaskeanvisningen.
- Tør ikke store og små ting sammen. De små ting kan blive fanget inde i de store ting og blive ved med at være våde.
- Ryst stort tøj og stof, inden det lægges i tørretumbleren. Dette er for at undgå fugtige steder i stoffet og efter tørrecyklingen.

Vaskeanvisning	Beskrivelse
	Vasketøj er velegnet til tørretumbling.
	Vasketøj er velegnet til tørretumbling ved højere temperaturer.
	Vasketøj er kun velegnet til tørretumbling ved lavere temperaturer.
	Vasketøj er ikke velegnet til tørretumbling.

### 8.2 Ilægning af vasketøjet



**FORSIGTIG!**  
Sørg for, at vasketøjet ikke sætter sig fast mellem apparatets luge og gummitætningen.

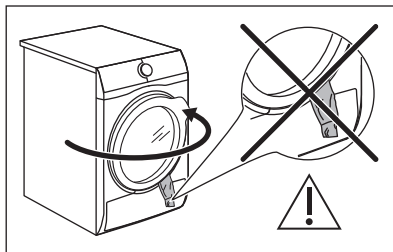

1. Træk i apparatets luge, så den åbnes.
2. Læg vasketøjet i én del ad gangen.
3. Luk apparatets luge.

### 8.3 Aktivering af apparatet.

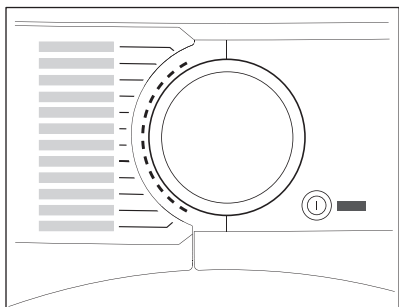

Sådan tændes for apparatet:

Tryk på On/Off (Tænd/sluk)-knappen. Hvis apparatet er tændt, vises nogle kontrollamper på displayet.

### 8.4 auto-off-funktion

For at mindske energiforbruget slukker auto-off-funktionen automatisk apparatet:

- Hvis der ikke trykkes på Start/Pause-knappen inden for 5 minutter.
- 5 minutter efter et program slutter.

Tryk på knappen On/Off (Tænd/sluk) for at tænde for apparatet.

Hvis apparatet er tændt, vises nogle kontrollamper på displayet.

### 8.5 Indstilling af program

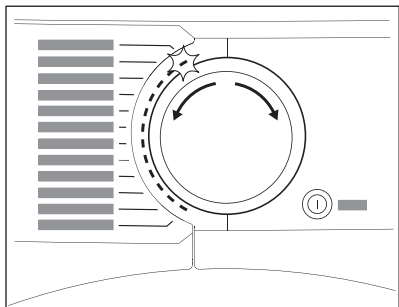

Brug programvælgeren til at vælge et program.

Den omtrentlige programvarighed vises på displayet.



Den reelle tørretid afhænger af vasketøjstypen (mængde og sammensætning), rumtemperaturen og dit vasketøjs fugtighed efter centrifugeringstørrefasen.

### 8.6 Tilvalg

Du kan vælge 1 eller flere specialfunktioner sammen med programmet.

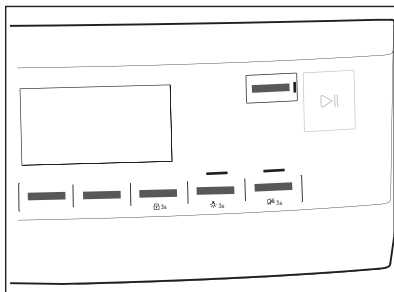

For at aktivere eller deaktivere et tilvalg skal du trykke på den relevante knap eller kombinationen af to knapper. dets symbol vises på displayet, eller LED-lampen over den tilsvarende knap lyser.

### 8.7 Børnesikring

Børnesikringen kan indstilles for at forhindre børn i at lege med apparatet. Børnesikringen låser alle knapper og programvælgeren (denne funktion låser ikke On/Off (Tænd/sluk)-knappen).

Sådan aktiveres børnesikringen:

- Før du trykker på **Start/Pause**-knappen – apparatet kan ikke starte
- Efter du trykker på **Start/Pause**-knappen – valg af programmer og tilvalg er utilgængeligt.

### Aktivering af børnesikring:



1. Tænd tørretumbleren.

2. Vælg 1 af de tilgængelige programmer.
3. Tryk på + Anti Crease (Anti-krøl) knappen og hold den nede i ca. 3 sekunder.

Symbolet  vises på displayet.

4. For at deaktivere børnesikringen skal du trykke på knappen ovenfor igen, indtil symbolet forsvinder.

## 8.8 Sådan startes et program

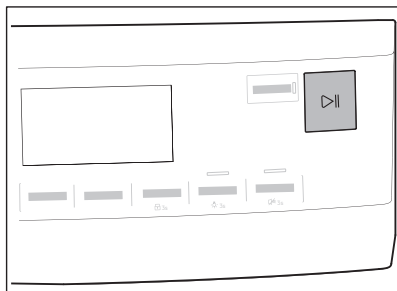

Sådan startes programmet:

Tryk på **Start/Pause**-knappen. Apparatet starter, og LED-lampen over knappen ophører med at blinke og bliver ved med at lyse.

## 8.9 ProSense- fyldningsdetektionen

 **ProSense** ProSense-teknologien registrerer vasketøjets mængde og definerer programmets varighed.

Når et tørreprogram er indstillet, lyser ikonet **ProSense** på displayet, hvis programmet understøtter det.

Når du har trykket på knappen Start/Pause, begynder ProSense at registrere vasketøjsmængden:

1. Apparatet registrerer fyldningen i løbet af det første minut: lampen blinker, bjælkerne under ikonet bevæger sig frem og tilbage, **ProSense**  og tromlen roterer kort.
2. Derefter holder tromlen op med at rotere, og displayet viser programmets nye varighed tilpasset

den registrerede fyldning. Antallet af bjælker, fra 1 til 4, repræsenterer den estimerede fyldningsmængde. 4 Bjælker repræsenterer den maksimale fyldningsmængde for det valgte program.

 I tilfælde af **overfyldning af tromlen**, aktiveres fyldningsindikatoren for den maksimalt angivne fyldning

og **MAX** lampen blinker. I så tilfælde er det i løbet af disse 30 sekunder muligt at åbne lågen og fjerne det tøj, som bevirker at den anbefalede mængde overskrides. Når tøjet er fjernet, skal du trykke på Start/Pause knappen for at starte programmet igen. Hvis mængden af vasketøj ikke reduceres, starter programmet alligevel. I dette tilfælde gives der ingen garanti for de bedste vaskeresultater.

## 8.10 Programskift

Sådan ændres et program:

1. Tryk på knappen On/Off (Tænd/sluk) for at slukke for apparatet.
2. Tryk på knappen On/Off (Tænd/sluk) igen for at tænde for apparatet.
3. Vælg et nyt program.

## 8.11 Programslut

 Rens filteret, og tøm vandbeholderen efter hvert tørreprogram. (Se kapitlet PLEJE OG RENGØRING.)

Når tørringen er afsluttet, vises symbolet

 i displayet. Hvis Akustisk Signaltilvalget er aktiveret, lyder der et afbrudt signal i 1 minut.



Hvis du ikke slukker for apparatet, starter antikrølfasen (ikke aktiv med alle programmer). Blinkende  symbol signalerer, at antikrølfasen er i gang. Tøjet kan tages ud under antikrølfasen.

Sådan fjernes tøjet:

1. Tryk på On/Off (Tænd/sluk)-knappen i 2 sekunder for at slukke for apparatet.
2. Åbn lågen til apparatet.
3. Tag tøjet ud.
4. Luk apparatets luge.

Mulige årsager til utilfredsstillende tørreresultater:

- Utilstrækkelige indstillinger for tørhedens niveau. Se kapitlet *Justering af standardtørhedsgraden*
- Stuetemperaturen er for lav eller for høj. Optimal stuetemperatur er mellem 18 °C- 25 °C.

## 8.12 Tromlelampe tændt

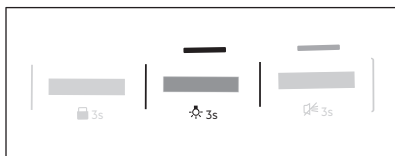

Tryk på Silent (Stille) knappen og hold den nede i ca. 3 sekunder. Lyset i tromlen er tændt.

## 8.13 Mulige årsager til utilfredsstillende tørreresultater:

- Filteret er tilstoppet. Tilstoppet filter gør tørring ineffektiv.
- Lufttilførselshullerne er tilstoppede.
- Tromlen er snavset.
- Utilstrækkelige indstillinger for tørhedens niveau. Se kapitlet *Justering af standardtørhedsgraden*
- Stuetemperaturen er for lav eller for høj. Optimal stuetemperatur er mellem 18 °C- 25 °C.

# 9. RÅD OG TIPS

## 9.1 Råd om økologi

- Centrifuger tøjet grundigt inden tørring.
- Læg ikke mere i end de tøjmængder, der er angivet i kapitlet om programmer.
- Rens filteret efter hvert tørreprogram.
- Brug ikke skyllemiddel til at vaske og derefter tørre. Tøjet bliver automatisk blødt i tørretumbleren.
- Vandet fra vandbeholderen kan bruges til at stryge tøjet. Du skal først filtrere vandet for at eliminere resterende tekstilfibre (simpelt kaffefilter er velegnet).

- Sørg for, at der altid er fri lufttilførsel til ventilationsåbningerne nederst på apparatet.
- Sørg for, at der er god lufttilførsel, hvor apparatet skal installeres.

## 9.2 Justering af standardtørhedsgraden

Sådan ændrer du standardtørhedsgraden:

1. Tænd for apparatet.
2. Vælg 1 af de tilgængelige programmer.
3. Tryk på **Time Dry (Tørretid)** og **+ Anti Crease (Anti-krøl)** knapperne på samme tid og hold dem nede.

Et af symbolerne vises på displayet:

- Maksimal tørhedsgrad

- Ekstra tørhedsgrad

- Standardtørhedsgrad

- Tryk gentagne gange på **Start/Pause** knappen, indtil du når den ønskede tørhedsgrad.

Tørheds-grad	Displaysymbol
Maksimal tørhed	
Ekstra tørhed	
Standardtørhed	

- For at gemme indstillingen skal du trykke på **Time Dry (Tørretid)** og **+ Anti Crease (Anti-krøl)** knapperne samtidigt og holde dem nede i ca. 2 sekunder.

### 9.3 Deaktivering af kontrollampe for vandbeholder



*Vandbeholderen er som standard slået til. Den lyser sidst i tørreprogrammet eller*

*under programmet, hvis vandbeholderen er fuld. Hvis afløbssættet er installeret, tømmes vandbeholderen automatisk, og kontrollampen kan slås fra.*

Sådan deaktiveres kontrollampen:

- Tænd for apparatet.
- Vælg 1 af de tilgængelige programmer.
- Tryk på **Silent (Stille)** og **Refresh (Genopfrisk)** knapperne på samme tid og hold dem nede.

Der er 2 mulige konfigurationer:

- Kontrollampe Tøm vandtank:  er tændt, hvis symbolet vises - kontrollampen for vandbeholderen er permanent **aktiveret**
- Kontrollampe Tøm vandtank:  er slukket, hvis symbolet vises - kontrollampen for vandbeholderen er permanent **deaktiveret**

## 10. VEDLIGEHOLDELSE OG RENGØRING

### 10.1 Rengøring af filtret

Ved hvert programs afslutning vises symbolet  *Filtre* i displayet, og filtret skal renses.

-  Filtret opsamler fnug under tørreprogrammet.

-  For at opnå de bedste tørrepræstationer skal filtret rengøres regelmæssigt, tilstoppet filter fører til længere cyklusser og energiforbruget øges. Brug hånden til at rengøre filteret og om nødvendigt en støvsuger.



#### **FORSIGTIG!**

Undgå brug af vand til rengøring af filteret. Kast i stedet fnug i skraldespanden (undgå spredning af plastfiber i vandets omgivelser).

1. Åbn lågen. Træk filteret op.

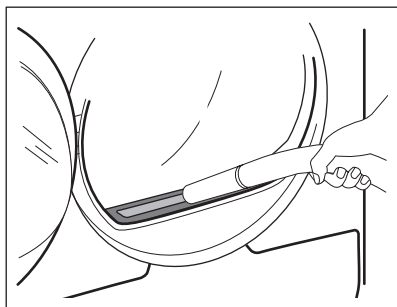
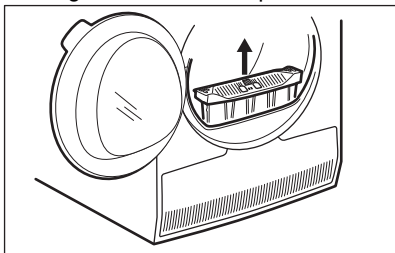

2. Tryk på krogen for at åbne filteret.

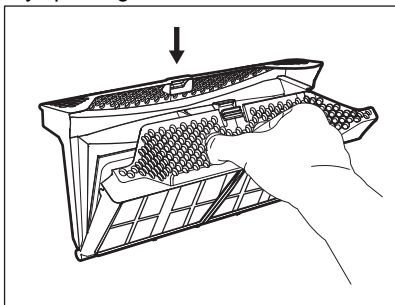

## 10.2 Tømning af vandbeholderen

Tøm kondensvandbeholderen efter hvert tørreprogram.

Når kondensvandbeholderen er fuld, stoppes programmet automatisk.

Symbolet  Tøm vandtank tændes i displayet, og vandbeholderen skal tømmes.

3. Saml frug med hånden fra begge interne dele af filteret.

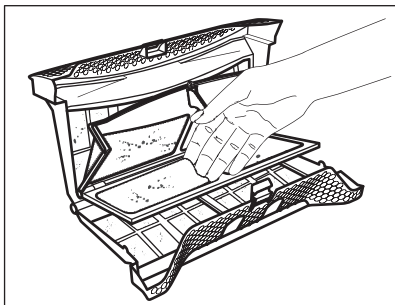

For at tømme vandbeholderen:

1. Træk vandbeholderen ud, og hold den vandret.

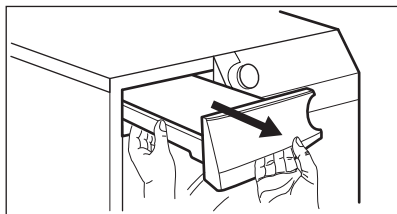

2. Træk plastiktílslutningen ud, og tøm vandbeholderen i en vask eller lignende.

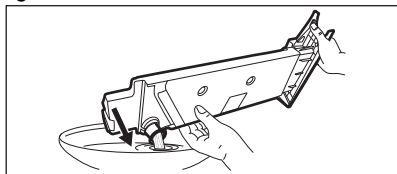

Kasser frulleret i skraldespanden.

4. Hvis det er nødvendigt, kan filtret rengøres med en støvsuger. Luk filtret.
5. Fjern om nødvendigt frug fra filtersoklen og pakningen. Du kan bruge en støvsuger. Sæt filteret tilbage i filtersoklen.

3. Skub plastiktílslutningen på plads, og stil vandbeholderen på plads.
4. Fortsæt programmet ved at trykke på Start/Pause-knappen.

## 10.3 Rengøring af kondensatoren

Hvis  $\Rightarrow$  *Varmeveksler*-symbolet blinker på displayet, skal kondensatoren og dens rum efterses. Rengør den, hvis den er snavset. Kontrollér mindst hver 6. måned.



### ADVARSEL!

Rør ikke metaloverfladen med bare hænder. Fare for personskade! Bær beskyttelseshandsker. Rengør forsigtigt for at undgå at beskadige metaloverfladen.

Sådan efterses den:

1. Åbn døren. Træk filteret op.

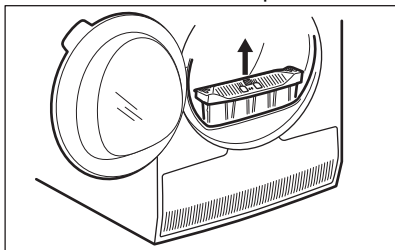

2. Åbn kondensatordækslet.

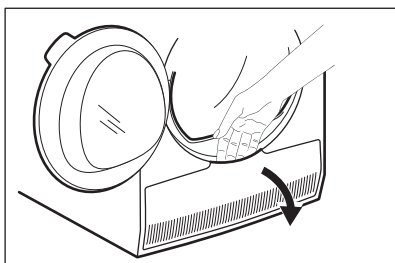

3. Drej håndtaget, så kondensatorlåget åbnes.

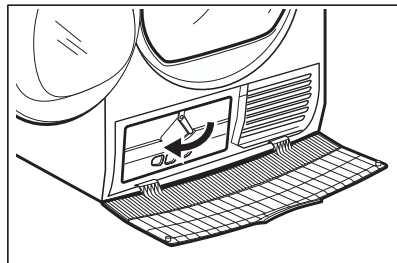

4. Sænk kondensatorlåget.

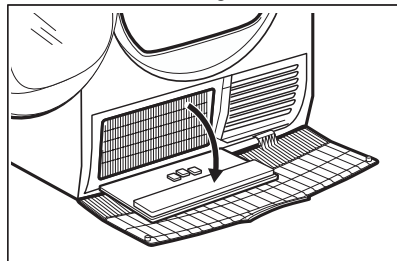

5. Fjern om nødvendigt fnug fra kondensatoren og det tilhørende rum. Du kan bruge en støvsuger med børstetilbehøret.

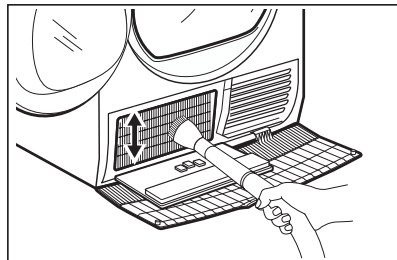

6. Luk kondensatorlåget.
7. Drej håndtaget, til det klikker på plads.
8. Sæt filteret på plads.

## 10.4 Rengøring af tromle



### ADVARSEL!

Kobl apparatet fra strømforsyningen, før det rengøres.

Brug et almindeligt neutralt vaskemiddel til at rengøre den indvendige overflade af tromlen og tromleløfterne. Tør de rengjorte overflader med en blød klud.

**FORSIGTIG!**

Brug ikke skuremidler eller stålsvampe til rengøring af tromlen.

**FORSIGTIG!**

Brug ikke møbelrens eller skræppe rengøringsmidler, som kan forårsage korrosion.

## 10.5 Rengøring af betjeningspanel og kabinnet

Brug et almindeligt neutralt vaskemiddel til at rengøre betjeningspanelet og kabinettet.

Rengør med en fugtig klud. Tør de rengjorte overflader med en blød klud.

## 10.6 Rengøring af lufttilførselshullerne

Brug en støvsuger til at fjerne fnugget fra lufttilførselshullerne.

# 11. FEJLFINDING

**ADVARSEL!**

Se kapitlerne om sikkerhed.

## 11.1 Fejlkode

Maskinen starter ikke, eller den stopper under drift.

Prøv først at finde en løsning på problemet (se oversigten). Kontakt det autoriserede servicecenter, hvis problemet fortsætter.

**ADVARSEL!**

Sluk for maskinen, før der udføres nogen som helst form for eftersyn.

**I tilfælde af større problemer går lydsignalerne i gang, displayet viser en fejlkode, og knappen Start/Pauseblinker muligvis kontinuerligt:**

Fejlkode	Mulig årsag	Afhjælpning
E50	Apparatets motor overbelastet. For meget vasketøj eller vasketøj fastklemt i tromlen.	Programmet blev ikke afsluttet. Tag vasketøjet ud af tromlen, indstil programmet og genstart programmet.
E90 eller E91	Intern fejl. Ingen kommunikation mellem maskinens elektroniske elementer.	Programmet sluttede ikke korrekt, og maskinen stoppede for tidligt. Sluk for maskinen, og tænd igen. Kontakt det autoriserede servicecenter, hvis fejlkoden vises igen.



Fejlkode	Mulig årsag	Afhjælpning
<b>EHO</b>	Strømforsyningen er ustabil.	Når apparatet viser <b>EHO</b> , skal du vente, til strømforsyningen er stabil, og trykke på start. Hvis apparatet stiller programmet på pause uden at angive noget, skal du trykke på programstarten. Kontrollér strømledningens/kontaktens integritet eller netforsyningen, hvis advarslen forekommer.

Sluk og tænd for maskinen, hvis displayet viser andre fejlkoder. Kontakt det autoriserede servicecenter, hvis problemet fortsætter.

I tilfælde af et andet problem med tørretumbleren kan du se oversigten herunder for mulige løsninger.

## 11.2 Fejlfinding

Problemer	Mulig årsag	Afhjælpning
Tørretumbleren virker ikke.	Tørretumbleren er ikke tilsluttet lysnettet.	Sæt stikket i stikkontakten. Kontrollér sikringen i sikringsboksen (husholdningsinstallation).
	Lågen er åben.	Luk lågen.
	Der blev ikke trykket på On/Off (Tænd/sluk)-knappen.	Tryk på On/Off (Tænd/sluk)-knappen.
	Der blev ikke trykket på Start/Pause-knappen.	Tryk på knappen Start/Pause.
	Apparatet er i standby-tilstand.	Tryk på On/Off (Tænd/sluk)-knappen.

Problemer	Mulig årsag	Afhjælpning
Utilfredsstillende tørring.	Forkert programvalg.	Vælg et passende program. <sup>1)</sup>
	Filteret er tilstoppet.	Rens filteret. <sup>2)</sup>
	Dryness Level (Tørhedsgrad) -tilvalget blev indstillet til  Strygetørt. <sup>3)</sup>	Ændr Dryness Level (Tørhedsgrad)-tilvalget til et højere niveau.
	Fyldningen var for stor.	Overstig ikke den maksimale fyldning.
	Lufttilførselshullerne er tilstoppede.	Rens lufttilførselsåbningerne i bunden af apparatet.
	Der er noget snavs på fugtigheds-sensoren i tromlen.	Rengør tromlens forside.
	Tørhedsgraden blev ikke stillet på det ønskede niveau.	Justér tørhedsgraden. <sup>4)</sup>
Apparatets luge lukker ikke	Kondensatoren er tilstoppet.	Rens kondensatoren. <sup>2)</sup>
	Filteret er ikke låst i position.	Sæt filteret i korrekt position.
Det er ikke muligt at ændre programmet eller tilvalget.	Der sidder tøj i klemme mellem lugen og pakningen.	Fjern tingene, der sidder i klemme, og luk lugen.
	Efter et programstart er det ikke muligt at ændre programmet eller tilvalget.	Sluk og tænd for tørretumbleren. Ændr programmet eller tilvalget efter behov.
Det er ikke muligt at vælge et tilvalg. Der udsendes et akustisk signal.	Tilvalget, du forsøgte at aktivere, er ikke tilgængeligt for det valgte program.	Sluk og tænd for tørretumbleren. Ændr programmet eller tilvalget efter behov.
Der er intet tromlelyd	Defekt pære i tromlen.	Kontakt Electrolux Service A/S for at få udskiftet pæren i tromlen.
Uventet varighed vises på displayet.	Tørringens varighed beregnes efter fyldningens størrelse og fugt.	Det er automatiseret - apparatet fungerer korrekt.
Et program er inaktivt.	Vandbeholderen er fuld.	Tøm vandbeholderen, og tryk på Start/Pause-knappen. <sup>2)</sup>

Problemer	Mulig årsag	Afhjælpning
Tørreprogrammet er for kort.	Fyldningen er for lille.	Vælg et tidsprogram. Tidsværdien skal være relateret til belastningen. Vi anbefaler korte tørreider til at tørre én ting eller en lille mængde vasketøj.
	Vasketøjet er for tørt.	Vælg et passende tidsprogram eller en højere tørhedsgrad (f.eks. ☀️ <i>ekstra tørt</i> )
Tørreprogrammet er for langt <sup>5)</sup>	Filteret er tilstoppet.	Rens filteret.
	Der er for meget tøj i maskinen.	Overstig ikke den maksimale fyldning.
	Vasketøjet blev ikke centrifugeret tilstrækkeligt.	Centrifuger vasketøjet godt i vaskemaskinen.
	For lav eller for høj rumtemperatur - dette er ikke en funktionsfejl i apparatet.	Sørg for, at rumtemperaturen er højere end +5 °C og lavere end +35 °C. Optimal stuetemperatur for at opnå de bedste tørreresultater er mellem 18°-25°C.

1) Følg programbeskrivelsen — se kapitlet PROGRAMMER.

2) Se kapitlet *VEDLIGEHOLDELSE OG RENGØRING*.

3) Kun tørretumblere med Dryness Level (Tørhedsgrad)-tilvalget .

4) Se kapitlet NYTTIGE OPLYSNINGER OG RÅD.

5) Bemærk: Efter højst 6 timer slutter tørreprogrammet automatisk.

### 11.3 Mulige årsager til utilfredsstillende tørreresultater:

- Filteret er tilstoppet. Tilstoppet filter gør tørring ineffektiv.
- Lufttilførselshullerne er tilstoppede.
- Tromlen er snavset.

- Utilstrækkelige indstillinger for tørhedens niveau. Se kapitlet *Justering af standardtørhedsgraden*
- Stuetemperaturen er for lav eller for høj. Optimal stuetemperatur er mellem 18 °C- 25 °C.

## 12. TEKNISKE DATA

Højde x bredde x dybde	850 x 596 x 638 mm (højst 663 mm)
Maks. dybde, når apparatets luge er åben	1108 mm
Maks. bredde, når apparatets luge er åben	958 mm
Justerbar højde	850 mm (+ 15 mm - justering af ben)
Tromlevolumen	118 l

Maksimal fyldning	<b>8,0 kg</b>
Spænding	230 V
Frekvens	50 Hz
Lydeffektniveau	64 dB
Effekt i alt	700 W
Energieffektivitetsklasse	<b>A+++</b>
Energiforbrug på standardbomuldsprogrammet med den fulde belastning. <sup>1)</sup>	<b>1,47 kWh</b>
Energiforbrug på standardbomuldsprogrammet med den delvise belastning. <sup>2)</sup>	<b>0,83 kWh</b>
Årligt energiforbrug <sup>3)</sup>	176,50 kWh
Strømforbrug, tændt <sup>4)</sup>	0,05 W
Strømforbrug, slukket <sup>4)</sup>	0,05 W
Type brug	Husholdning
Tilladt omgivelsestemperatur	+ 5°C til + 35°C
Niveau af beskyttelse mod indtrængen af faste partikler og fugt sikres af beskyttelsesdækslet, undtagen hvor lavspændingsudstyret ikke har beskyttelse mod fugt	<b>IPX4</b>
Gasbetegnelse	R290
Vægt	0,149 kg

<sup>1)</sup> Med henvisning til EN 61121. 8,0 kg bomuld centrifugeret ved 1000 o/m.

<sup>2)</sup> Med henvisning til EN 61121. 4,0 kg bomuld centrifugeret ved 1000 o/m.

<sup>3)</sup> Energiforbrug i kWh/år, baseret på 160 tørrecykluser for normalprogrammet til bomuld ved hel og halv fyldning, og forbruget i laveffekttilstandene. Aktuelt energiforbrug pr. cyklus afhænger af, hvordan maskinen bruges (FORORDNING (EU) nr. 392/2012).

<sup>4)</sup> Med henvisning til EN 61121.

Informationen i ovenstående tabel er i overensstemmelse med direktiv 392/2012 til gennemførelse af Europa-Kommissionens forordning 2009/125/EC.

## 13. TILBEHØR

### 13.1 Børste til kondensatoråbninger

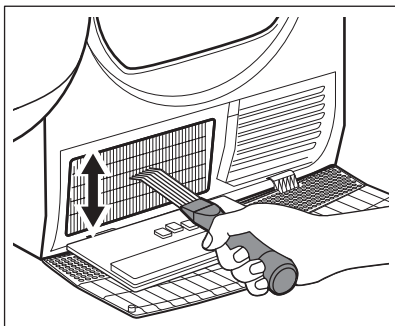

Navn på tilbehør: M4YM3001

Fås hos den autoriserede forhandler.

Specialbørste til at rengøre kondensatoråbningerne for frug. Hjælper med at bevare optimal tørringseffekt.

Læs omhyggeligt de anvisninger, der følger med tilbehøret.

### 13.2 Afløbssæt

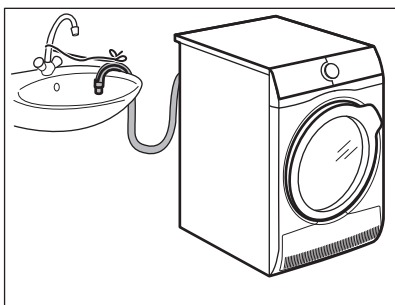

Navn på tilbehør: E2YH01.

Fås hos den autoriserede forhandler (kan fastgøres til visse tørretumbler typer)

Til grundig aftapning af kondensvandet ned i et kar, en vandlås, en nedløbsbrønd osv. Efter installationen tømmes vandbeholderen automatisk. Vandbeholderen skal blive i apparatet.

Den installerede slange skal være mindst 50 cm til højst 100 cm fra gulvniveauet. Slangen må ikke vikles op. Afkort om nødvendigt slangens længde.

Læs omhyggeligt de anvisninger, der følger med tilbehøret.

### 13.3 Tørretumblerstativ

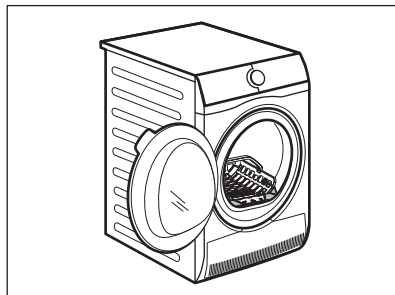

Navn på tilbehør: E4YH200 (A049509), A4YH200 (A049509).

Tilbehør til tørrestativ, der sørger for sikker tørring i tørretumbleren:

- finvask
- linge
- blødt legetøj
- sportssko
- trøjer/bluser

### 13.4 Sokkel med skuffe

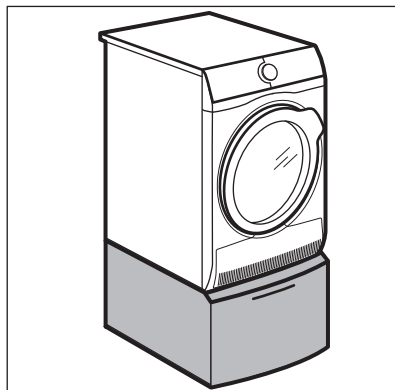

Navn på tilbehør: E6WHPED4.

Fås hos den autoriserede forhandler.

Til at øge apparatets højde med henblik på at lægge vasketøj i og tage det ud.

Skuffen kan bruges til opbevaring af vasketøj, f.eks. håndklæder, rengøringsprodukter osv.

Læs omhyggeligt de anvisninger, der følger med tilbehøret.

### 13.5 Stablingssæt

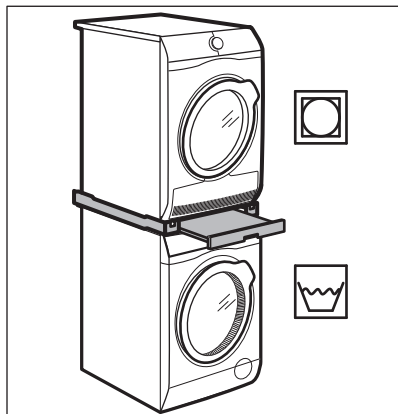

Navn på tilbehør: SKP11GW3, STA9GW3

Fås hos den autoriserede forhandler.

Sammenbygningssæt kan kun bruges mellem de vaskemaskiner og de tørretumblere, der er angivet i folderen. Se vedlagte indlægsseddel.

Læs omhyggeligt de anvisninger, der følger med tilbehøret.

## 14. HURTIGVEJLEDNING

### 14.1 Daglig brug

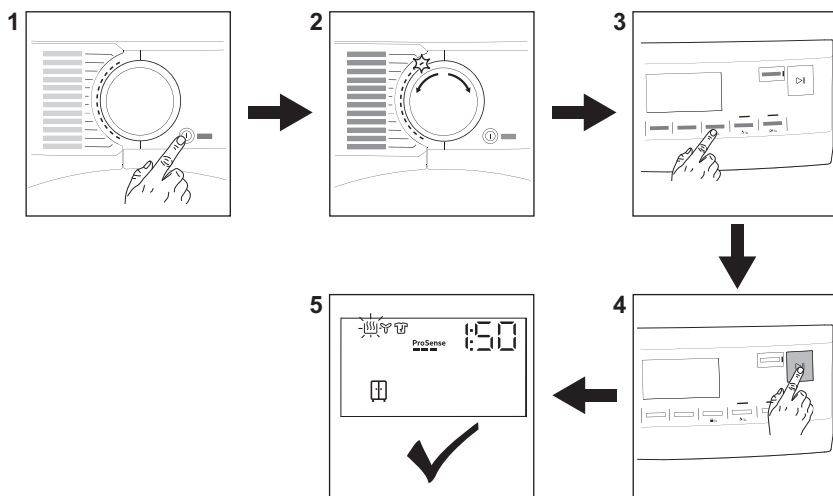

1. Tryk på **On/Off (Tænd/sluk)** knappen for at tænde for maskinen.
2. Brug programvælgeren til at vælge et program.
3. For at aktivere eller deaktivere et tilvalg skal du trykke på den relevante knap.
4. Tryk på knappen **Start/Pause**.

5. Apparaten starter.

## 14.2 Rengøring af filtret

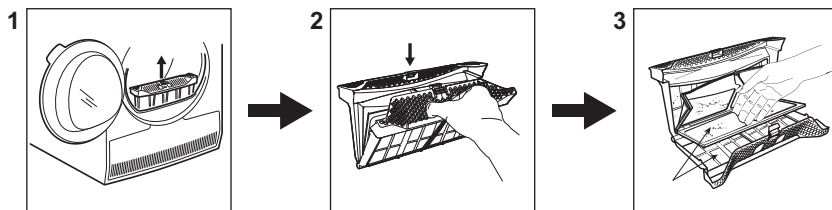









Ved hvert programs afslutning vises symbolet  *Filtre* i displayet, og filteret skal renses.

1. Åbn lågen. Træk filteret op.
2. Tryk på krogen for at åbne filteret.

3. Saml frug med hånden fra begge interne dele af filteret. Kasser frulleret i skraldespanden.

## 14.3 Program

Program	Mængde <sup>1)</sup>	Egenskaber / Stofftype   
MixDry	5,0 kg	Blanding af tøj lavet af bomuld, blanding af bomuld og syntetiske stoffer samt syntetiske stoffer.
Cottons (Bomuld) Eco	8,0 kg	Bomuldsstof - Skabstørt
Cottons (Bomuld)	8,0 kg	Stoffer af Bomuld. Program til daglig brug.
Synthetics (Syn- tisk)	4,0 kg	Stoffer med blandede fibre, der for det meste indeholder syntetiske fibre som polyester, polyamid osv.
Delicates (Finvask)	2,0 kg	Anbefales til generiske søde stoffer som f.eks. viskose, rayon, akryl og deres blandinger.
 Wool (Uld)	1,0 kg	Tørrer skånsomt for maskin- og håndvaskbart uldtøj. Fjern straks tøjet, når programmet er færdigt.
Silk (Silke)	0,5 kg	Bevarer formen på sart silketøj, der kan vaskes i hånden, og minimerer krøller ved hjælp af blid varm luft og bløde bevægelser.
Bedlinen (Sengetøj) XL	4,5 kg	Tørrer op til tre sengetøjssæt på én gang. Minimerer snøinger og sammenfiltring af store genstande for at sikre, at hvert sengetøj når en ensartet tørhed uden våde pletter.

Program	Mængde <sup>1)</sup>	Egenskaber / Stofftype   
 Outdoor	<b>2,0 kg</b>	Vedligeholder funktionaliteten af udendørsstoffer fremstillet af teknisk tekstil og genopretter vandafvisning på vandtætte jakker og skaljakker med aftageligt for (egnet til tørring i tørretumbler).
 Hygiene	<b>5,0 kg</b>	Tørre og desinficerer dit tøj og andre genstande og holder temperaturen over 60°C over tid, så 99,9% af bakterier og vira fjernes <sup>2)</sup> . Bemærk: Dette program bør kun bruges til våde genstande. Ikke egnet til sarte ting.
Easy Iron (Strygelet)	<b>2,0 kg</b>	Begrænser krøl på små mængder bomuld, syntetiske stoffer og tøj i blandet stof for nem strygning. Har to tørreniveauer: Strygejernet efterlader tøjet let fugtigt til strygning eller ophængning. Skabet tørre tøjet helt.
Sportswear (Sports-tøj)	<b>4,0 kg</b>	Tørre almindeligt sportstøj fremstillet af syntetiske fibre, herunder polyester, elasthanblandinger og polyamid.

<sup>1)</sup> Den maksimale vægt henviser til tørt tøj.

<sup>2)</sup> Testet for Candida albicans, MS2 Bacteriophage og Escherichia coli i en ekstern test udført af Swisstablet Testmaterialien AG i 2021 (testrapportnr. 20212038).

## 15. PRODUKTINFORMATIONSAK I REFERENCE TIL EU-FORORDNING 1369/2017

Produktinformationsark	
Varemærke	AEG
Model	TR834X85M PNC916099368
Nominal kapacitet i kg	8,0
Aftræks- eller kondensørretumbler	Kondensator
Energieffektivitetsklasse	A+++
Energiforbrug i kWh/år, baseret på 160 tørrecykluser for normalprogrammet til bomuld ved hel og halv fyldning, og forbrug i laveffekttilstandene. Det faktiske energiforbrug pr. cyklus afhænger af, hvorledes maskinen benyttes.	176,50
Automatisk tørretumbler eller ikke-automatisk tørretumbler	Automatisk
Energiforbrug for normalprogrammet til bomuld ved hel fyldning i kWh	1,47



Energiforbrug for normalprogrammet til bomuld ved halv fyldning i kWh	0,83
Effektforbrug i slukket tilstand i W	0,05
Energiforbrug i left-on tilstand i W	0,05
Varigheden af left on-tilstanden i minutter	10
"Normalprogrammet til bomuld" ved hel og halv fyldning er det normale tørreprogram, som energimærket og databladet henviser til, at dette program er egnet til tørring af normalvådt bomuldstøj, og at det er det mest effektive program med hensyn til energiforbrug for bomuld	
Den vægtede programvarighed for "normalprogrammet til bomuld ved hel og halv fyldning" i minutter	135
Programvarighed for "normalprogrammet til bomuld ved hel fyldning" i minutter	175
Programvarighed for "normalprogrammet til bomuld ved halv fyldning" i minutter	105
Tørreevneklasse på skalaen A (mest effektiv) til G (mindst effektiv)	B
Gennemsnitlig tørreevne for normalprogrammet til bomuld ved hel fyldning som en procent	86
Gennemsnitlig tørreevne for normalprogrammet til bomuld ved halv fyldning som en procent	86
Vægtet tørreevne for "normalprogrammet til bomuld ved hel og halv fyldning"	86
Lydeffektniveau i dB	64
Beregnet til indbygning J/N	Nej

Informationen i ovenstående tabel er i overensstemmelse med direktiv 392/2012 til gennemførelse af Europa-Kommissionens forordning 2009/125/EC.

## 16. MILJØHENSYN

Genbrug materialer med symbolet . Anbring emballagematerialet i passende beholdere til genbrug. Hjælp med at beskytte miljøet og menneskelig sundhed samt at genbruge affald af elektriske og elektroniske apparater.

Kasser ikke apparater, der er mærket med symbolet , sammen med husholdningsaffaldet. Lever produktet tilbage til din lokale genbrugsplads eller kontakt din kommune.

## INNHOOLD

1. SIKKERHETSINFORMASJON.....	35
2. SIKKERHETSANVISNINGER.....	38
3. PRODUKTBEKRIVELSE.....	40
4. BETJENINGSPANEL.....	41
5. PROGRAM .....	42
6. TILVALG.....	46
7. FØR FØRSTEGANGS BRUK.....	47
8. DAGLIG BRUK.....	49
9. RÅD OG TIPS.....	52
10. STELL OG RENGJØRING.....	53
11. FEILSØKING.....	55
12. TEKNISKE DATA.....	58
13. TILBEHØR.....	60
14. HURTIGVEILEDNING.....	61
15. PRODUKTINFORMASJON I HENHOLD TIL EU REGULERING 1369/2017...63	
16. BESKYTTELSE AV MILJØET.....	64

## FOR PERFEKTE RESULTATER

Takk for at du valgte dette AEG-produktet. Vi har laget det for å gi deg perfekt ytelse i mange år, med innovativ teknologi som bidrar til å gjøre livet enklere – egenskaper som du kanskje ikke finner på ordinære apparater. Bruk noen minutter på å lese dette, for å få mest mulig ut av den.

Gå inn på nettsiden vår for å:



Få råd om bruk, brosjyrer, hjelp til feilsøking, og informasjon om service og reparasjon:

**[www.aeg.com/support](http://www.aeg.com/support)**



Registrer produktet for å få bedre service:

**[www.registreaeg.com](http://www.registreaeg.com)**



Kjøp tilbehør, forbruksvarer og originale reservedeler til apparatet ditt:

**[www.aeg.com/shop](http://www.aeg.com/shop)**

## KUNDESTØTTE OG SERVICE

Bruk alltid originale reservedeler.

Når du kontakter vårt autoriserte servicesenter, må du sørge for at du har følgende opplysninger tilgjengelig: Modell, PNC, serienummer.

Informasjonen finner du på typeskiltet.

 Advarsel/Forsiktig – Sikkerhetsinformasjon

 Generell informasjon og tips

 Miljøinformasjon

Med forbehold om endringer.

## 1. SIKKERHETSINFORMASJON



Les de vedlagte instruksjonene nøye før du starter installasjon og bruk av dette produktet.

Produsenten er ikke ansvarlig for personskader eller andre skader som følge av feilaktig montering eller bruk. Instruksjonene må alltid oppbevares på et trygt og tilgjengelig sted for fremtidig behov.



**Advarsel: Brannfare / brennbare materialer.** Produktet inneholder brennbare gasser, propan (R290), en gass med liten innvirkning på miljøet. Hold ild og antenningskilder unna produktet. Vær forsiktig så du ikke forårsaker skade på kjølemiddelkretsen som inneholder propan.

### 1.1 Sikkerhet for barn og utsatte personer



#### ADVARSEL!

Fare for kvelning, skade og permanent uførhet.

- Dette produktet kan brukes av barn fra 8 år og oppover og personer med reduserte fysiske, sensoriske eller mentale evner eller manglende erfaring og kunnskap, dersom de får tilsyn eller instruksjoner om bruken av produktet på en sikker måte, og forstår farene som er involvert.
- Barn mellom 3 og 8 år og personer med svært omfattende og komplekse funksjonsnedsettelse må holdes på avstand fra produktet med mindre de er under tilsyn til enhver tid.
- Barn yngre enn 3 år må holdes på avstand fra produktet med mindre de er under tilsyn til enhver tid.
- Ikke la barn leke med produktet.
- Oppbevar all emballasje utilgjengelig for barn og kast den på riktig måte.
- Oppbevar vaskemidler utilgjengelig for barn.
- Hold barn og kjæledyr borte fra produktet når døren er åpen.

- Hvis produktet har en barnesikring, bør den aktiveres.
- Rengjøring og vedlikehold av produktet skal ikke utføres av barn.

## 1.2 Generell sikkerhet

- Dette produktet er kun beregnet på tørking av klær av husholdningstypen som kan tørkes i maskin.
- Ikke bruk tørkefunksjonen hvis tøyet er skittent fra industrielle kjemikalier.
- Dette produktet er beregnet for bruk innendørs i husholdninger.
- Dette produktet kan brukes på kontorer, hotellrom, rom for bed & breakfast, gårdsgjestehus og andre lignende steder hvor slik bruk ikke overstiger (gjennomsnittlig) bruksnivåer for husholdningsrom.
- Produktets spesifikasjoner må ikke endres.
- Hvis tørketrommelen skal plasseres oppå en vaskemaskin, bruk stablesettet. Stablesettet, er tilgjengelig din autoriserte leverandør og kan bare brukes med produktet som angitt i veiledningen som følger med tilbehøret. Les den nøye før monteringen (se monteringsvedlegget).
- Produktet kan monteres frittstående eller under en arbeidsbenk (se monteringsvedlegget).
- Ikke monter produktet bak en låsbar dør, en skyvedør eller en dør med et hengsel på motsatt side, som forhindrer at døren til ikke kan åpnes helt.
- Ventilasjonsåpningen i sokkelen må ikke blokkeres av et teppe, matte eller andre gulvbelegg.
- ADVARSEL: Produktet må ikke tilføres strøm gjennom en ekstern bryterenhet, for eksempel en tidsbryter, eller koples til en krets som regelmessig slås av og på av en annen elektrisk enhet.
- Ikke sett støpselet i stikkontakten før monteringen er fullført. Kontroller at støpselet er tilgjengelig etter monteringen.
- Påse at det er god luftventilasjon der produktet er installert for å unngå at uønskede gasser fra

eventuelle produkter som drives med brennbart drivstoff, deriblant åpen ild, ikke blir blandet med luften i produktet.

- ADVARSEL: Produktet skal ikke monteres i et miljø uten luftskifte.  
Produktet inneholder brennbare gasser, propan (R290), en gass med liten innvirkning på miljøet. Hold ild og antenningskilder unna produktet. Vær forsiktig så du ikke forårsaker skade på kjølemiddelkretsen som inneholder propan.
- ADVARSEL: Hold ventilasjonsåpningene i produktets kabinett eller i den innebygde strukturen frie for hindringer.
- ADVARSEL: Ikke ødelegg kjølekretsen.
- Om stikkontakten er skadet må den erstattes av produsenten, et autorisert servicesenter eller tilsvarende kvalifiserte personer for å unngå at den kan utgjøre en elektrisk fare.
- Ikke overskrid maksimalt lastevolum på 8,0 kg (referer til kapittelet «Programdiagram»).
- Tørk alltid av lo eller annet rusk som har samlet seg rundt produktet.
- Ikke bruk tørketrommelen uten et filter. Rengjør lofilteret før eller etter hver bruk.
- Ikke tørk uvaskede plagg i tørketrommelen.
- Artikler som har blitt tilsølt med stoffer som matolje, aceton, alkohol, bensin, parafin, flekkfjernere, terpentin, voks og voksfjerner skal vaskes i varmt vann med en ekstra mengde vaskemiddel før de tørkes i tørketrommelen.
- Artikler som skumgummi (lateks), dusjhetter, vanntette tekstiler, gummiforede artikler, klær med skulderputer av skumgummi eller hodeputer av skumgummi skal ikke tørkes i tørketrommelen.
- Tøymykner og lignende produkter skal kun brukes som spesifisert i bruksanvisningen fra produsenten.
- Fjern alle gjenstander fra ting som kan antennes, slik som lightere eller fyrstikker.

- **ADVARSEL:** Stopp aldri en tørketrommel før den er ferdig med mindre alle artiklene fjernes raskt og legges utover, slik at varmen forsvinner.
- Slå av produktet og trekk støpselet ut av stikkontakten før det utføres noe vedlikehold.

## 2. SIKKERHETSANVISNINGER

### 2.1 Installasjon



**Advarsel:** Brannfare / brennbare materialer.

- Fjern all emballasje.
- Ikke monter eller bruk et skadet produkt.
- Følg installasjonsanvisningene som følger med produktet.
- Produktet skal ikke monteres i et miljø uten luftskifte  
Produktet inneholder brennbare gasser, propan (R290), en gass med liten innvirkning på miljøet. Hold ild og antenningskilder unna produktet. Vær forsiktig så du ikke forårsaker skade på kjølemiddelkretsen som inneholder propan.
- Vær alltid forsiktig når du flytter produktet. Det er tungt. Bruk alltid vernebriller og lukket fotteøy.
- Ikke installer eller bruk produktet hvor temperaturen kan være lavere enn 5 °C eller høyere enn 35 °C.
- Sørg for at gulvet der produktet monteres er flatt, stabilt, varmebestandig og rent.
- Sørg for at det er luft sirkulasjon mellom produktet og gulvet.
- Sørg for at produktet alltid er vertikalt under transport.
- Den bakre overflaten av produktet må plasseres mot en vegg.
- Når produktet settes på plass må det kontrolleres at det står i vater. Gjør det ikke det, justeres føttene til det er i vater.

### 2.2 Elektrisk tilkobling



**ADVARSEL!**  
Fare for brann og elektrisk støt.

- Ikke sett støpselet i stikkontakten før monteringen er fullført. Påse at det er tilgang til stikkontakten etter monteringen.
- **ADVARSEL:** Dette apparatet er konstruert for å monteres / kobles til en jordingstilkobling i bygningen.
- Kontroller at parameterne på typeskiltet er kompatible med de elektriske spesifikasjonene i strømforsyningen.
- Bruk alltid en korrekt montert, jordet stikkontakt.
- Ikke bruk grenuttak eller skjøteledninger.
- Ikke trekk i kablet for å koble fra produktet. Trekk alltid i selve støpselet.
- Ikke berør strømkablet eller støpselet med våte hender.

### 2.3 Bruk



**ADVARSEL!**  
Risiko for personskade, elektrisk støt, brannskader, eller skade på produktet.



**Advarsel:** Brannfare / brennbare materialer. Produktet inneholder brennbare gasser, propan (R290), en gass med liten innvirkning på miljøet. Hold ild og antenningskilder unna produktet. Vær forsiktig så du ikke forårsaker skade på kjølemiddelkretsen som inneholder propan.

- Dette produktet er kun for husholdningsbruk (innendørs).
- Ikke tørk skadede enheter (raknet eller revnet) som inneholder fyll.
- Dersom skittentøyet er vasket med flekkfjerner, skal du ta en ekstra skylning før du starter tørkeprogrammet.

- Tørk kun tekstiler som er egnet for å bli tørket i produktet. Følg vaskeanvisningene på plaggets vaskeapp.
- Ikke drikk eller tilbered mat med kondensert vann/destillert vann. Det kan føre til helseproblemer for mennesker og dyr.
- Ikke sitt eller stå på den åpne døren til apparatet.
- Ikke tørk plagg som er dryppende våte i produktet.

## 2.4 Innvendig lys



**ADVARSEL!**  
Skaderisiko.

- Synlig LED-stråling, ikke se direkte på strålen.
- Ta kontakt med servicesenteret for å bytte ut innvendig belysning.

## 2.5 Stell og rengjøring



**ADVARSEL!**  
Fare for personskade eller skade på produktet.



Advarsel: Brannfare / brennbare materialer. Produktet inneholder brennbare gasser, propan (R290), en gass med liten innvirkning på miljøet. Hold ild og antenningskilder unna produktet. Vær forsiktig så du ikke forårsaker skade på kjølemiddelkretsen som inneholder propan.

- Bruk ikke vannspray og damp for å rengjøre apparatet.
- Rengjør apparatet med en fuktet myk klut. Bruk kun nøytralt vaskemiddel. Bruk ikke slipeprodukter, slipende rengjøringsputer, løsemidler eller metallobjekter.
- Vær forsiktig når du rengjør produktet, slik at du ikke skader kjølesystemet.

## 2.6 Kompressor



**ADVARSEL!**  
Fare for skade på produktet.

- Kompressoren og kompressorsystemet i tørketrommelen er fylt med et spesielt middel som er fritt for fluor-klorhydrokarboner. Dette systemet må være tett. Skade på systemet kan forårsake en lekkasje.

## 2.7 Tjenester

- Kontakt det autoriserte servicesenteret for å reparere apparatet.
- Bruk kun originale reservedeler.
- Angående lampen(e) i dette produktet og reservedeler som selges separat: Disse lampene er ment å motstå ekstreme fysiske forhold i husholdningsprodukter, for eksempel temperatur, vibrasjon, fuktighet, eller er ment å signalisere informasjon om produktets driftsstatus. De er ikke ment å brukes i andre bruksområder og egner seg ikke til rombelysning.

## 2.8 Avfallsbehandling



**ADVARSEL!**  
Fare for skade og kvelning.



Advarsel: Brannfare / fare for materialskade og skade på produktet.

- Koble produktet fra strømmen og vannforsyningen.
- Kutt av strømkabelen, lukk produktet og kast den.
- Produktet inneholder brennbar gass (R290). Kontakt kommunen din for informasjon om hvordan du kaster apparatet på en riktig måte.
- Fjern dørlåsen for å forhindre at barn eller dyr stenger seg inne i trommelen.
- Produkt skal avhendes i henhold til lokale krav for avhending av avfall fra elektrisk og elektronisk utstyr (EE-avfall).

### 3. PRODUKTBEKRIVELSE

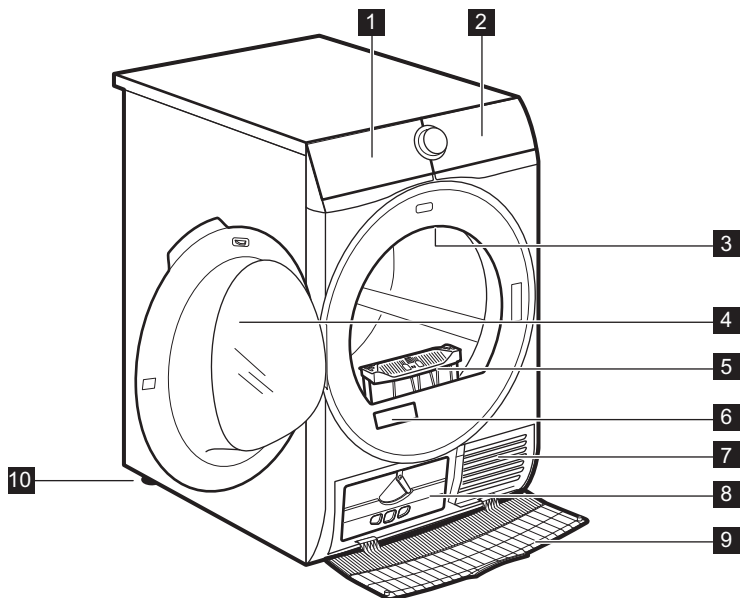

- |                          |                               |
|--------------------------|-------------------------------|
| <b>1</b> Vannbeholder    | <b>7</b> Luftstrømspor        |
| <b>2</b> Betjeningspanel | <b>8</b> Kondensatorlokk      |
| <b>3</b> Innvendig lys   | <b>9</b> Kondensatordeksel    |
| <b>4</b> Produktdør      | <b>10</b> Regulerbare støtter |
| <b>5</b> Filter          |                               |
| <b>6</b> Typeskilt       |                               |

**i** For enklere fylling av klesvask eller enklere montering er døren reversibel. (se separat brosjyre).

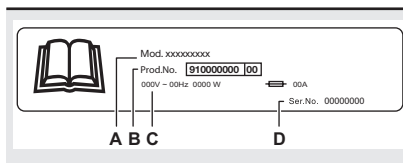

**Typeskiltet rapporterer:**

- A. modellnavn
- B. produktnummer
- C. elektriske klassifiseringer
- D. serienummer



## 4. BETJENINGSPANEL

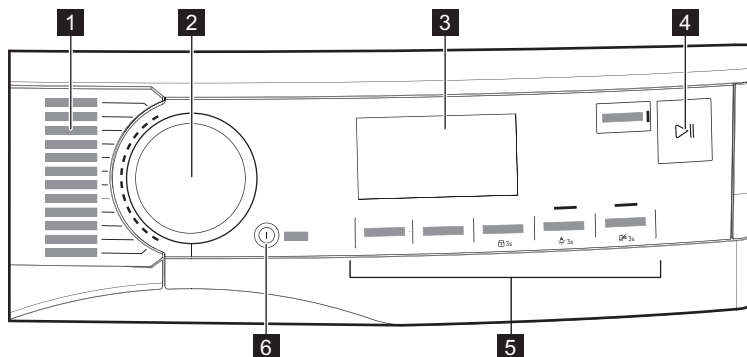





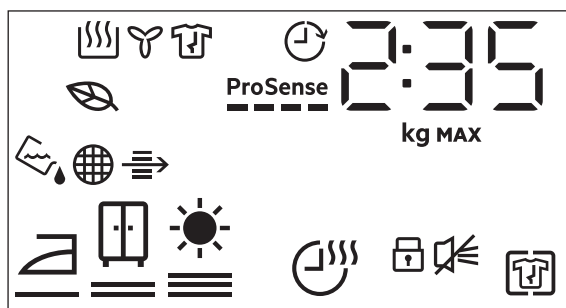







- |                                |  |
|--------------------------------|--|
| <b>1</b> Programmer            | <b>5</b> Alternativer                                      |
| <b>2</b> Programbryter         | <b>6</b> On/Off (På/Av)-knapp med <i>auto-off</i> funksjon |
| <b>3</b> Display               |  |
| <b>4</b> ▶   Start/Pause-knapp |  |





### 4.1 Display

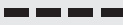









Symbol på displayet	Symbolbeskrivelse
2 : 35	syklus tidsindikasjon
80 kg MAX	maksimal mengde
0h-24h	fullføre i utvalg (opptil 24 t)

Symbol på displayet	Symbolbeskrivelse
	+ Anti Crease (Anti Rynker) alternativ på
	lydsignal av
	barnesikring på
	tørrehetsgrad: stryketørt, skaptørt, ekstra tørt
	Time Dry (Tørketid) alternativ på
	indikator: <i>tøm vannbeholderen</i>
	indikator: <i>rengjør filteret</i>
	indikator: <i>kontroller kondensatoren</i>
	ECO modus tørking
	indikator: <i>tørkefase</i>
	indikator: <i>avkjølingsfase</i>
	indikator: <i>antirøllfase</i>
	Finish In (Ferdig om) alternativ på
<b>ProSense</b> 	<b>ProSense</b> -indikator
<b>MAX</b>	indikator: <i>maksimal mengde overskredet</i>

## 5. PROGRAM



Program	Tøymengde 1)	Egenskaper/stoffmerking 2)
MixDry	5,0 kg	Utformet for rutinemessig tørking av det du vasker uten sortering. Tørker jevnt klær laget av bomull, blanding av bomull og syntetisk og syntetisk. / 
 3) Cottons (Bomull) Eco	8,0 kg	Bomullsprogram utformet for maksimal energisparing. / 
Cottons (Bomull)	8,0 kg	Hvitt og kulørt bomullsprogram. Standardinnstillingen er for klar til å lagre-tørrehetsnivå. / 

Program	Tøymengde 1)	Egenskaper/stoffmerking 2)
Synthetics (Syntetisk)	4,0 kg	Blandede plagg som for det meste inneholder syntetiske fibre som polyester, polyamid osv. / 
Delicates (Finvask)	2,0 kg	Anbefalt for generiske ømfintlige tekstiler som viskose, rayon, akryl og deres blanding. / 
  Wool (Ull)	1,0 kg	<p>Tørker skånsomt for maskin- og håndvaskbare ullplagg. Fjern plaggene umiddelbart når programmet er ferdig.</p> <div data-bbox="543 478 924 726" style="text-align: center;">   <p><b>WOOL HAND WASH SAFE</b></p> </div> <p>Syklusen for ullprogrammet til denne maskinen har blitt testet og godkjent av The Woolmark Company, for tørking av ullprodukter merket som "bare håndvask", så sant instruksjonene på plaggets merkelapp og de fra maskinens produsent blir fulgt. Følg vaskeappen for andre vaskeinstrukser. M2001 Woolmark-symbolet er et sertifiseringsmerke i mange land.</p>
Silk (Silke)	0,5 kg	Bevarer formen på den delikate maskinvaskbare og silkeplagg som kan håndvaskes, og minimerer skrukker ved å bruke skånsom varmluft og myke bevegelser. / 
Bedlinen (Sengetøy) XL	4,5 kg	Tørker opptil tre sengetøysett samtidig. Minimerer vridninger og floker av store gjenstander for å sikre at alt sengetøy når en jevn tørrhet uten våte flekker. / 
 Outdoor	2,0 kg	Opprettholder funksjonaliteten til utendørstekstiler laget av teknisk tekstil og gjenoppretter vannavstøtende egenskaper på vanntette jakker og skalljakker med avtakbare fôr (egnet for tørking i tørketrommel). / 

Program	Tøymengde 1)	Egenskaper/stoffmerking 2)
 Hygiene	5,0 kg	Tørker og desinfiserer plagg og andre elementer og holder temperaturen over 60 °C over tid, og fjerner 99,9 % av bakterier og virus <sup>4)</sup> . Merknad: Denne syklusen skal kun brukes for våte gjenstander. Ikke egnet for ømfintlige plagg. /  
Easy Iron (Strykelett)	2,0 kg	Begrenser krøller på små mengder bomulls-, syntetiske og blandingstekstiler for enkel stryking. Har to tørkenivåer: Stryketørt etterlater plaggene litt fuktige for stryking eller henging; Skaptørt tørker tøyet helt. /   
Sportswear (Sports-tøy)	4,0 kg	Tørker generiske sportsklær laget med syntetiske fibre, inkludert polyester, elasthanblandinger og polyamid. /   











1) Maksimal vekt gjelder for tørre plagg.















2) For forklaring av stoffmerking se kapittel *DAGLIG BRUK: Klargjøring av klesvasken*.

3)  Cottons (Bomull) ECO-programmet i kombinasjon med *skaptørt*  Dryness Level (Tørrehetsnivå)-valget er «Standard bomullsprogram» i henhold til EU-kommisjonsforordning nr. 392/2012. Det passer godt til å tørke normalt våt bomullsvask og er det mest energieffektive programmet med hensyn til energiforbruk for tørking av våt bomull.

4) Testet for *Candida albicans*, MS2 bakteriefag og *E.coli* i ekstern test utført av Swisstatest Testmateriale AG i 2021 (testrapport nr. 20212038).

## 5.1 Program og tilvalg-kompatibilitet

Program 1)	Tilvalg				
	Dryness Level (Tørrehetsnivå)	Time Dry (Tørketid)	+ Anti Crease (Anti Rynker)	Silent (Stille)	Refresh (Oppfriskning)
MixDry	 	■	■	■	■
 Cottons (Bomull) Eco	 		■		
Cottons (Bomull)	  	■	■	■	■
Synthetics (Syntetisk)	  	■	■	■	■



Program <sup>1)</sup>	Dryness Level (Tørrethetsnivå)	Time Dry (Tørketid)	Tilvalg		
			+ Anti Crease (Anti Rynker)	Silent (Stille)	Refresh (Oppfriskning)
Delicates (Finvask)	 2)		■		
  Wool (Ull)		■ 3)			
Silk (Silke)	 2)		■		
Bedlinen (Sengetøy) XL	  	■	■		
 Outdoor	 2)		■		
 Hygiene			■		
Easy Iron (Strykelett)	 		■		
Sportswear (Sportstøy)	 2)		■		

<sup>1)</sup> Utenom programmet, kan du stille inn ett eller flere tilvalg samtidig.

<sup>2)</sup> Innstilles som standard

<sup>3)</sup> Se kapittelet TILVALG: Time Dry (Tørketid) på Wool (Ull) programmet

## 5.2 Forbruksmengder

Program	Spant på / restfuktighet	Tørketid <sup>1)</sup>	Energiforbruk <sup>2)</sup>
Cottons (Bomull) Eco 8,0 kg			
 skaptørt	1400 O/min / 50%	150 min	1,25 kWt
	1000 O/min / 60%	175 min	1,47 kWt
Cottons (Bomull) 8,0 kg			
 Stryketørt	1400 O/min / 50%	110 min	0,85 kWt
	1000 O/min / 60%	125 min	1,05 kWt
Cottons (Bomull) Eco 4,0 kg			
 skaptørt	1400 O/min / 50%	90 min	0,70 kWt
	1000 O/min / 60%	105 min	0,83 kWt
Synthetics (Syntetisk) 4,0 kg			

Program	Spant på / restfuktighet	Tørketid 1)	Energiforbruk 2)
 skap-tørt	1 200 O/min / 40%	74 min	0,54 kWt
	800 O/min/ 50%	86 min	0,64 kWt



1) For delvis belastning er syklustiden kortere og apparatet bruker mindre strøm.

2) Feil omgivelsestemperatur og/eller dårlig sentrifugert vasketøy kan forlenge syklusen og øke strømforbruket.

## 6. TILVALG

### 6.1 Dryness Level (Tørrhetsnivå)

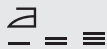
Denne funksjonen hjelper deg med å oppnå ønskede tørkeresultater. Du kan velge tørrhetsnivå:

	klart for stryking – <b>stryketørt</b> -nivå
	klart for oppbevaring – <b>skap-tørt</b> -nivå <sup>1)</sup>
	klart for oppbevaring – <b>ekstra tørt</b> -nivå

1) Standardvalget som er relatert til programmet

### 6.2 Time Dry (Tørketid)

For: Cottons (Bomull), Bedlinen (Sengetøy) XL, Synthetics (Syntetisk) og MixDry programmer. Lar brukeren angi et spesielt tidspunkt for tørkeprogrammet, fra minimum 10 min. til maksimalt 2 timer (i trinn på 10 min.). Når dette alternativet er på det maksimale forsvinner lasteindikatoren.



Syklusen varer så lenge som angitt tørketid, uavhengig av størrelsen på en vask og dens tørrhet.

ANBEFALING FOR TIDSTØRKING	
opptil 10 min	kun kjølig luft (ingen varme).

ANBEFALING FOR TIDSTØRKING	
10–40 min	ekstra tørking for å forbedre tørrheten etter tidligere tørkesyklus.
> 40 min.	full tørking av små vaskemengder på opptil 4 kg, godt sentrifugert (>1200 O/min).

### Time Dry (Tørketid) på Wool (Ull) program

Tilvalg kan brukes på Wool (Ull)-programmet for å justere endelig tørrhetsnivå opp eller ned.

### 6.3 + Anti Crease (Anti Rynker)

Forlenger antikrøllfase med opptil 90 minutter (30 minutter) på slutten av tørkesyklusen. Etter tørkefasen roterer trommelen fra tid til annen for å forhindre klærne fra å krølle seg. Klesvasken kan tas ut under antikrøllfasen.

### 6.4 Silent (Stille)

Produktet opererer med et lavt støynivå uten at det påvirker tørke kvaliteten. Produktet opererer saktere med lengre syklustid.

### 6.5 Refresh (Oppfriskning)

For å friske opp klær som har vært oppbevart. Maksimal tøy mengde kan ikke overstige 1 kg.

## 6.6 Signal

Lydsignalet høres ved følgende:

- programslutt
  - start og slutt på antikrøllfase
- Lydsignalet er som standard alltid på. Du kan bruke dette tilvalget til å aktivere eller deaktivere lyden.

### Signal alternativ av:



1. Slå tørketrommelen på.
2. Velg ett av de mulige programmene.
3. Trykk og hold inne Refresh (Oppfriskning)-knappen i ca. 3 sekunder.

Symbolet  dukker opp på displayet.

4. For å aktivere Signal, trykk på knappen ovenfor igjen til symbolet forsvinner.

## 6.7 Finish In (Ferdig om)



Dette alternativet gjør det mulig å velge tidspunktet et program skal avsluttes på. Når den er aktivert, venter maskinen til det riktige øyeblikket for å starte tørkeprosessen.

# 7. FØR FØRSTEGANGS BRUK



Bakre trommellåser fjernes automatisk når tørketrommelen aktiveres første gang. Mulig å høre litt støy.

### For å låse opp de bakre trommellåsene:

1. Slå på apparatet.
2. Still inn et hvilket som helst program.
3. Trykk på Start/Pause-knappen. Trommelen starter å rotere. Bakre trommellåser deaktiveres automatisk.

Finish In (Ferdig om) tid er summen av standby-tid og tørketid.

For å angi Finish In (Ferdig om) valget:

1. Velg tørkeprogram og alternativ.
2. Berør Finish In (Ferdig om) gjentatte ganger til displayet viser ønsket tid i programmet som skal avsluttes (f.eks. **12h** hvis programmet må avsluttes innen 12 timer.)
3. Trykk på Start/Pause-knappen. Trommelen begynner å rotere for å utføre **ProSense**-estimeringen, hvis det er forventet i det valgte programmet.
4. Produktet starter nedtellingen til programslutt, og programmet starter i riktig øyeblikk for å avslutte til riktig tid.

### Før du bruker apparatet til å tørke plagg:

- Rengjør tørketrommelens trommel med en fuktig klut.
- Start et program på 1 time med fuktig tøy.



I starten av tørkesyklusen (første 3–5 min.) kan det hende at lydnivået øker en tanke. Dette skjer fordi kompressoren starter. Dette er normalt for kompressordrevne produkter som kjøleskap og fryserer.

## 7.1 Uvanlig lukt

Produktet er tett pakket.

Etter du har pakket ut produktet, kan det hende du legger merke til en uvanlig lukt. Dette er vanlig helt nye produkter.

Produktet er bygget av flere forskjellige typer materialer som sammen kan skape en uvanlig lukt.

Etter et par tørkesykluser når man begynner å bruke produktet, forsvinner den uvanlige lukten gradvis.

## 7.2 Støy

- i** Ulike lyder kan høres ved ulike tidspunkt i løpet av tørkesyklusen. Det er helt vanlige driftslyder.

**Kompressor som arbeider.**

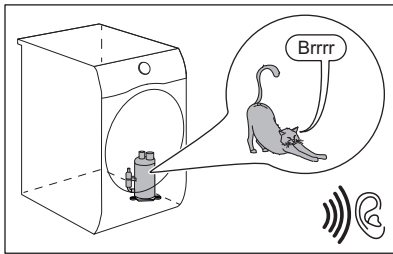

**Roterende trommel.**

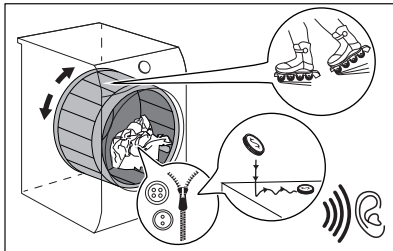

**Vifter som arbeider.**

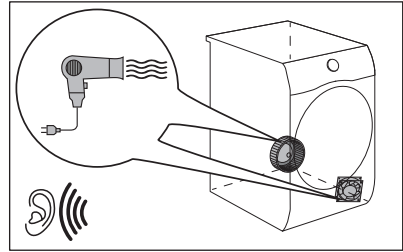

**Pumpe som arbeider og overfører kondensvann til tanken.**

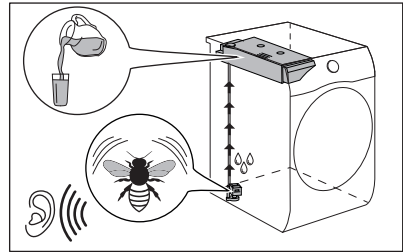



## 8. DAGLIG BRUK

### 8.1 Forberede klesvasken







Ofte blir klærne floket sammen etter vaskesyklusen. Å tørke sammenkrøllede klær er svært ueffektivt. For å sikre ordentlig luftstrøm og jevn tørking anbefales det å riste klærne og legge dem inn ett og ett plagg inn i tørketrommelen om gangen.

For å sikre ordentlig tørking:

- Lukk glidelåsene.
- Lukk festene på dynetrekk.
- Ikke la bånd eller sløyfer være løse (f.eks. forklebånd). Knyt de sammen før du starter et program.
- Fjern alle gjenstander fra lommer.
- Plagg med et lag på innsiden må vrennes. Bomullslaget må peke utover.

- Angi alltid programmet som passer for typen tøy.
- Ikke bland stoffer med mørke og lyse farger sammen.
- Bruk et passende program for bomull, jersey og trikot for å redusere krymping.
- Ikke overskrid maksimal tøymengde som er oppgitt i programkapittelet eller som vises i displayet.
- Kun tørk klesvask som er egnet for tørketrommel. Se stoffmerkingen på plaggene.
- Ikke tørk store og små plagg sammen. Små plagg kan fanges inne i de store, og dermed forbli våte.
- Rist de større plaggene og stoffene før du legger dem i tørketrommelen. Det er for å unngå fuktige steder i stoffet etter tørkesyklusen.

Stoffmerking	Beskrivelse
	Klesvask egnet for tørketromling.
	Klesvask egnet for tørketromling ved høyere temperaturer.
	Klesvask egnet for tørketromling kun ved lave temperaturer.
	Klesvask ikke egnet for tørketromling.

### 8.2 Legge tøyet i vaskemaskinen



#### **FORSIKTIG!**

Ikke la tøyet komme i klem mellom døren på produktet og gummipakningen.

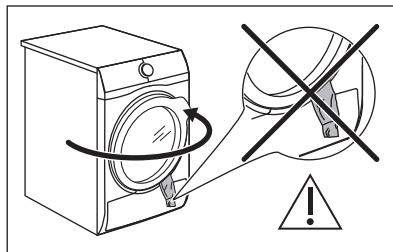

1. Åpne døren på produktet.
2. Legg inn tøyet, plagg for plagg.
3. Lukk apparatets dør.

### 8.3 Slå på produktet

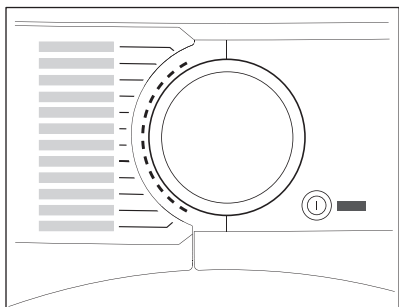

For å slå på produktet:

Trykk på On/Off (På/Av)-knappen. Noen indikatorer vil bli vist på displayet når produktet er på.

### 8.4 auto-off-funksjon

For å redusere energiforbruket, slår funksjonen auto-off automatisk av produktet:

- hvis Start/Pause berøringsknappen ikke ble trykket innen 5 minutter.
- 5 minutter etter avslutning av syklus.

Trykk på On/Off (På/Av)-knappen for å slå på produktet.

Noen indikasjoner vil bli vist på displayet når produktet er på.

### 8.5 Velge et program

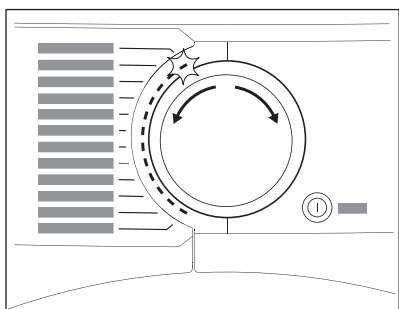

Bruk programvelgeren til å velge ønsket program. Den omtrentlige programvarigheten vises på displayet.



Reell tørketid vil avhenge av type klesvask (mengde og sammensetning), romtemperatur og fuktighet på klesvasken etter sentrifugeringstørkefasen.

### 8.6 Alternativer

Sammen med programmet kan du velge 1 eller flere spesialtilvalg.

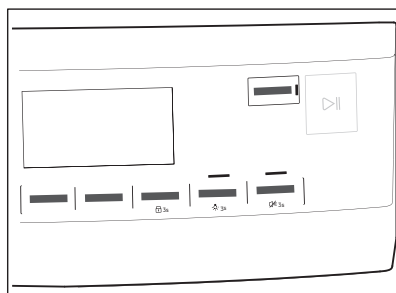

For å aktivere eller deaktivere en funksjon, trykk på den aktuelle knappen eller kombinasjonen av to knapper. vises symbolet på displayet eller LED-lampen over korresponderende knapper lyser opp.

### 8.7 Tilvalg for Barnesikring

Barnesikringen kan brukes for å forhindre at barn leker med produktet. Barnesikringsfunksjonen låser alle berøringsknappene og programvelgeren (denne funksjonen låser ikke **On/Off (På/Av)**-knappen).

Du kan aktivere barnesikringsfunksjonen:

- produktet kan ikke starte før du trykker på **Start/Pause**-knappen
- programmene og valg er ikke tilgjengelig etter at du trykker **Start/Pause**-knappen.

### Aktivering av barnesikring:

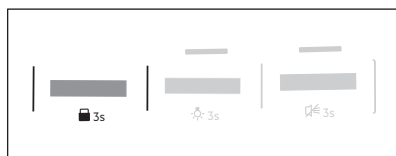

1. Slå tørketrommelen på.

2. Velg ett av de mulige programmene.
3. Trykk og hold inne + Anti Crease (Anti Rynker)-knappen i ca. 3 sekunder.

Symbolet  dukker opp på displayet.

4. For å deaktivere barnesikring må du trykke på knappen ovenfor igjen til symbolet forsvinner.

## 8.8 Starte et program

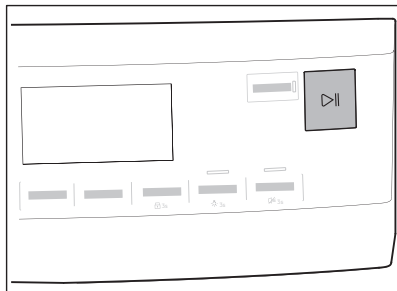

For å starte programmet:

Trykk på **Start/Pause**-knappen. Produktet starter, og LED-lampen over knappen slutter å blinke og forblir på.

## 8.9 ProSense-lastregistrering

**i** **ProSense** ProSense-teknologien oppdager tøymengden og definerer programvarigheten.

Etter å ha innstilt et tørkeprogram, lyser **ProSense**-ikonet på displayet opp hvis programmet støtter det.

Etter at du har trykket på Start/Pause -knappen, starter ProSense tøymengdoppdagelse:

1. Produktet registrerer tøymengden i løpet av det første minuttet: indikatoren blinker, strekene under ikonet beveger seg frem og tilbake **ProSense**  og trommelen roterer kort.
2. Deretter slutter trommelen å rotere, og displayet viser den nye programvarigheten, justert i henhold til den oppdagede lasten. Antallet streker, fra 1 til 4, representerer den estimerte tøymengden. 4 streker representerer den maksimale

tøymengden for det valgte programmet.

**i** Hvis **trommelen overbelastes**, tennes indikatoren for maksimal oppgitt tøymengde igjen med **MAX**-indikatoren blinkende. I dette tilfellet, i disse 30 sekundene, er det mulig å sette produktet på pause og fjerne de ekstra plaggene. Når dette er fjernet, trykker du på Start/Pause -knappen for å starte programmet igjen. Hvis tøymengden ikke reduseres, starter programmet likevel. Det er ikke mulig å garantere det beste vaskeresultatet dersom dette skjer.

## 8.10 Programendring

For å endre et program:

1. Trykk på On/Off (På/Av)-knappen for å slå av produktet.
2. Trykk på On/Off (På/Av)-knappen igjen for å slå på produktet.
3. Stille inn et nytt program.

## 8.11 Programslutt

**i** Rengjør filteret og tøm vannbeholderen etter hver tørkesyklus. (Se kapittelet STELL OG RENGJØRING.)

Når tørkesyklusen er fullført, vil -symbolet dukke opp i displayet. Hvis funksjonen Signal er aktivert, høres et pulserende lydsignal i ett minutt.

**i** Hvis du ikke skrur av produktet, starter antikrøllfasen (ikke aktivt på alle programmer). Blinkende -symbol signaliserer utføring av antikrøllfasen. Klesvasken kan tas ut under denne fasen.

Ta ut klesvasken:

1. Trykk på On/Off (På/Av)-knappen i to sekunder for å slå av produktet.

2. Åpne døren til produktet.
3. Ta ut tøyet.
4. Lukk produktets dør.

Mulige årsaker til utilfredsstillende tørkeresultater:

- Utilstrekkelig standard innstillinger for tørrhetsgrad. Se kapittel *Justering av standard tørrhetsgrad*
- Romtemperaturen er for lav eller for høy. Optimal romtemperatur er mellom 18°–25°C.

## 8.12 Trommellys på

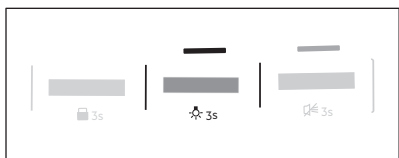

# 9. RÅD OG TIPS

## 9.1 Miljøtips

- Sentrifuger tøyet godt før det tørkes.
- Bruk klesvaskmengdene som er spesifisert i programoversikten.
- Rengjør filteret etter hver tørkesyklus.
- Ikke bruk tøymykner for å vaske og så tørke. Klesvasken i tørketrommelen vil bli myk automatisk.
- Vannet fra vannbeholderen kan brukes til å stryke klærne. Du må først filtrere vannet for å eliminere gjenværende tekstilfibrer (enkelt kaffefilter er passende).
- Hold alltid luftstrømspaltene nederst på produktet frie.
- Sørg for at det er god luftstrøm der produktet skal være installert.

## 9.2 Justering av standard tørrhetsgrad

For å endre standard tørrhetsgrad:

1. Slå på produktet.
2. Velg ett av de mulige programmene.
3. Trykk og hold inne **Time Dry (Tørketid)** og **+ Anti Crease (Anti Rynker)**-knappene samtidig.

Et av symbolene dukker opp i displayet:

☐ ☐ \_ – Maksimal tørrhet

☐ ☐ = – Ekstra tørrhet

Trykk og hold inne Silent (Stille)-knappen i ca. 3 sekunder.

Lyset inne i trommelen er på.

## 8.13 Mulige årsaker til utilfredsstillende tørkeresultater:

- Filteret er tilstoppet. Et tett filter gir ineffektive tørkeresultater.
- Luftstrømsplatene er tette.
- Trommelen er skitten.
- Utilstrekkelig standard innstillinger for tørrhetsgrad. Se kapittel *Justering av standard tørrhetsgrad*
- Romtemperaturen er for lav eller for høy. Optimal romtemperatur er mellom 18°–25°C.

☐ ☐ ☐ – Standard tørrhet

4. Trykk flere ganger på **Start/Pause** -knappen, til ønsket tørkenivå er nådd.

Tørrhetsgrad	Displaysymbol	☐ ☐ ☐
Maksimal tørrhet	+ ☐ ☐ ☐	☐ ☐ _
Ekstra tørrhet	+ ☐ ☐ ☐	☐ ☐ =
Standard tørrhet	☐ ☐ ☐	☐ ☐ ☐

5. For å huske innstillingen, må du trykke og holde inne **Time Dry (Tørketid)** og **+ Anti Crease (Anti Rynker)**-knappene samtidig i 2 sekunder.

## 9.3 Deaktivere beholderindikatoren

Indikatoren for vannbeholderen er aktivert som standard. Den lyser på slutten av tørkesyklusen, eller i løpet av den hvis vannbeholderen er full. Hvis

tømmesettet er montert, tømmer vannbeholderen automatisk, og indikatoren kan deaktiveres.

For å deaktivere indikatoren:

1. Slå på produktet.
2. Velg ett av de mulige programmene.
3. Trykk og hold inne **Silent (Stille)** og **Refresh (Oppfriskning)**-knappene samtidig.

Én av to konfigurasjoner er mulig:

- Tøm kondensvanntank-indikatoren:  er på dersom

symbolet  vises – indikatoren for vannbeholderen er alltid **aktivert**



- Tøm kondensvanntank-indikatoren:  er av dersom

symbolet  vises – indikatoren for vannbeholderen er alltid **deaktivert**

## 10. STELL OG RENGJØRING

### 10.1 Rengjøring av filteret

På slutten av hver syklus vises  *Filtrere*-symbolet for å fortelle deg at filteret må rengjøres.

-  Filteret samler opp loen i løpet av tørkesyklusen.
-  For å oppnå de beste tørkeresultatene, rengjør filteret regelmessig, tilstoppet filter fører til lengre sykluser og økt strømforbruk. Bruk hånden til å rengjøre filteret og om nødvendig en støvsuger.



#### **FORSIKTIG!**

Unngå å bruke vann for å rengjøre filteret. Kast i stedet lo i søppelbøtten (unngå spredning av plastfiber i vannmiljø).

1. Åpne døren. Trekk ut filteret.

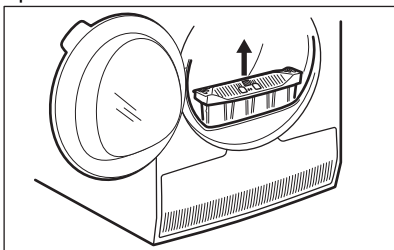

2. Trykk på kroken for å åpne filteret.

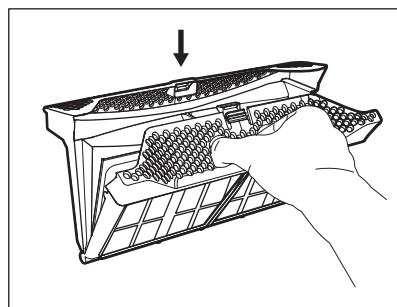

3. Samle lo for hånd fra begge de interne delene av filteret.

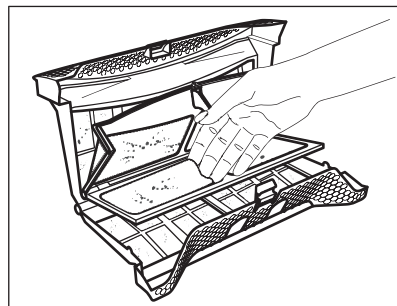

Kast loen i søppelbøtten.

4. Om nødvendig, rengjør filteret med en støvsuger. Lukk filteret.
5. Om nødvendig, fjern lo fra filterholderen og pakningen. Du kan bruke en støvsuger. Sett filteret i filterholderen.

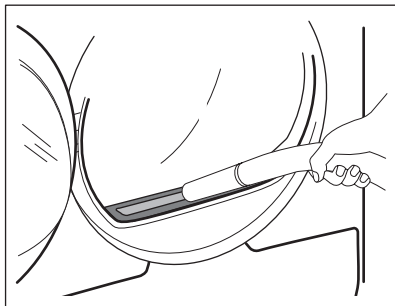

## 10.2 Tømme vannbeholderen

Tøm kondensvannbeholderen etter hver tørkesyklus.

Hvis kondensvannbeholderen er full, avsluttes programmet automatisk.  Tøm kondensvann-tank-symbolet vises i displayet, og vannbeholderen må tømmes.

For å tømme vannbeholderen:

1. Trekk ut vannbeholderen mens du holder den horisontalt.

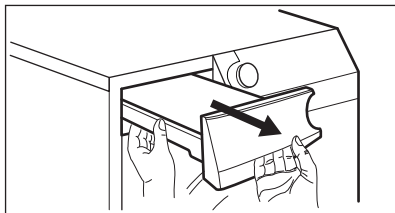

2. Fjern plastproppen og tøm vannbeholderen i en vask eller et tilsvarende sted.

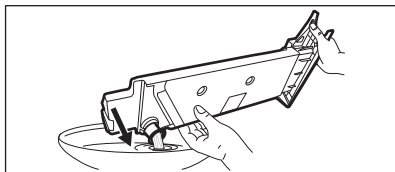

3. Sett på plass plastproppen og sett vannbeholderen på plass igjen.
4. Trykk på Start/Pause-knappen for å fortsette programmet.

## 10.3 Rengjøre kondensatoren

Hvis symbolet  *Varmeveksler* blinker på displayet, må kondensatoren og beholderen inspiseres. Rengjør den dersom den er skitten. Kontroller minst én gang i halvåret.



### ADVARSEL!

Ikke berør metalloverflaten med bare hender. Skaderisiko. Bruk vernehansker. Rengjør skånsomt for å unngå å skade metalloverflaten.

For å inspisere:

1. Åpne døren. Trekk opp filteret.

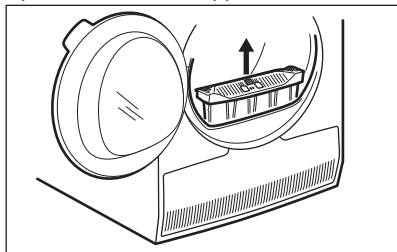

2. Åpne kondensatordekslet.

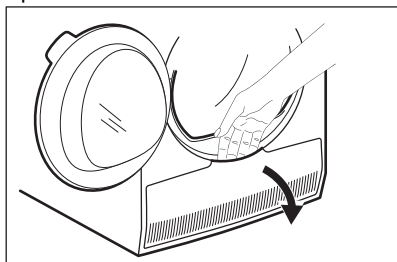

3. Vri om bryteren for å låse opp kondensatordekslet.

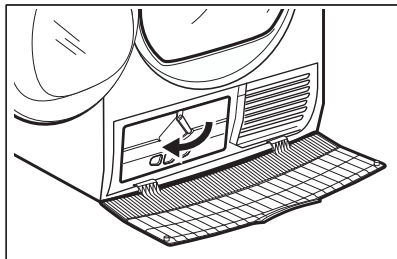

4. Senk kondensatorlokket.

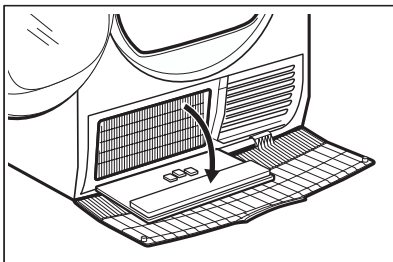

5. Om nødvendig, fjern lo fra kondensatoren og den tilhørende beholderen. Du kan bruke en støvsuger med børstetilbehøret.

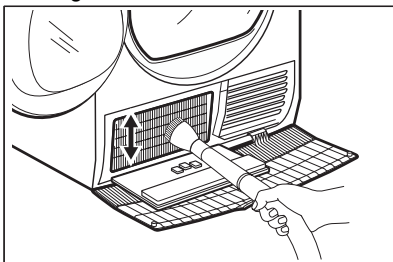

6. Lukk kondensatorlokket.  
7. Drei bryteren til den klikker på plass.  
8. Sett filteret tilbake på plass.

## 10.4 Rengjør trommelen



### ADVARSEL!

Koble produktet fra strømmen før du rengjør det.

Bruk et normalt og nøytralt vaskemiddel for å rengjøre trommelens innside. Tørk av de rene overflatene med en myk klut.



### FORSIKTIG!

Ikke bruk slipende rengjøringsmidler eller stålull ved rengjøring av trommelen.

## 10.5 Rengjør betjeningspanelet og kabinettet

Bruk et nøytralt rengjøringsmiddel for å rengjøre betjeningspanelet og kabinettet.

Bruk en fuktig klut for å rengjøre. Tørk av de rene overflatene med en myk klut.



### FORSIKTIG!

Ikke bruk møbelrens eller rengjøringsmiddel som kan føre til at produktet ruste.

## 10.6 Rengjør luftstrømlatene

Bruk en støvsuger til å fjerne lo fra luftstrømlatene.

# 11. FEILSØKING



### ADVARSEL!

Se etter i Sikkerhetskapitlene.

## 11.1 Feilkoder

Maskinen starter ikke eller stopper under bruk.

Første forsøk på å finne en løsning på problemet (se tabellene). Ta kontakt med servicesenteret hvis feilen fortsetter.



### ADVARSEL!

Deaktiver maskinen før du utfører kontroller.

Ved alvorlige feil avgir maskinen lydsignaler, skjermen viser en alarmkode og Start/Pause-knappen blinker kontinuerlig:

Feilkoder	Mulig årsak	Løsning
<b>E50</b>	Apparatets motor er overlastet. For mye klær eller blokkert i trommelen.	Programmet ble ikke fullført. Fjern klærne fra trommelen, still inn programmet og start syklusen på nytt.
<b>E90</b> eller <b>E91</b>	Intern feil. Ingen kommunikasjon mellom de elektroniske elementene i maskinen.	Programmet avslutter ikke som det skal eller stopper for tidlig. Slå maskinen av og på. Ta kontakt med servicesenteret hvis feilkoden oppstår igjen.
<b>Eh0</b>	Strømforsyningen er ustabil.	Når apparatet viser <b>Eh0</b> , venter du til strømforsyningen er stabil og trykker deretter på start. Hvis apparatet stopper midlertidig i syklusen uten noen meldinger, trykker du på syklusstart. Hvis det vises en advarsel om å kontrollere strømledningen / tilstanden til vegtuttaket eller strømforsyningen.

Hvis skjermen viser andre alarmkoder, deaktiverer og aktiverer du apparatet. Ta kontakt med servicesenteret hvis problemet vedvarer.

Ved forskjellige problemer med tørketrommelen, sjekker du tabellen nedenfor for mulige løsninger.

## 11.2 Feilsøking

Problem	Mulig årsak	Løsning
Tørketrommelen fungerer ikke.	Tørketrommelen er ikke koblet til strømnettet.	Kople det til stikkkontakten. Sjekk sikringen i sikringsskapet (hjemlig montering).
	Døren er åpen.	Steng døren.
	On/Off (På/Av)-knappen ble ikke trykket på.	Trykk på On/Off (På/Av)-knappen.
	Start/Pause-knappen ble ikke rørt.	Trykk på Start/Pause-knappen.
	Produktet er i standbymodus.	Trykk på On/Off (På/Av)-knappen.



Problem	Mulig årsak	Løsning
Utilfredsstillende tørkeresultat.	Feil programvalg.	Velg et passende program. <sup>1)</sup>
	Filteret er tilstoppet.	Rengjør filteret. <sup>2)</sup>
	Dryness Level (Tørrhetsnivå)-tilvalget ble angitt til  Stryketørt. <sup>3)</sup>	Endre Dryness Level (Tørrhetsnivå)-tilvalget til et høyere nivå.
	Tøymengden var for stor.	Ikke overskrid den maksimale tøymengden.
	Luftstrømplatene er tette.	Rengjør luftstrømgrillen på bunnen av produktet.
	Det er skitt på fuktighetssensoren på trommelen.	Rengjør trommelens fremre overflate.
	Tørrhetsnivå var ikke satt til ønsket nivå.	Juster tørrhetsnivået. <sup>4)</sup>
Døren lar seg ikke lukke	Kondensatoren er tilstoppet.	Rengjør kondensatoren. <sup>2)</sup>
	Filteret er ikke låst inn i posisjon.	Sett filteret i riktig posisjon.
Det er ikke mulig å endre programmet eller tilvalget.	Klesvasken er i klem mellom døren og pakningen.	Fjern de aktuelle plaggene og lukk døren.
	Etter at en syklus har startet, er det ikke mulig å endre programmet eller tilvalget.	Slå tørketrommelen av og på. Endre programmet eller alternativet ved behov.
Det er ikke mulig å velge et tilvalg. Et lydsignal er aktivert.	Det alternativet du forsøkte å velge er ikke tilgjengelig for det valgte programmet.	Slå tørketrommelen av og på. Endre programmet eller alternativet ved behov.
Det finnes ingen trommellys	Defekt trommellampe.	Kontakt servicesenteret for å erstatte trommellampen.
Uventet varighet vises i displayet.	Tørketiden blir beregnet med hensyn til tøymengde og grad av fuktighet.	Dette skjer automatisk – produktet fungerer som det skal.
Et program er inaktivt.	Vannbeholderen er full.	Tøm vannbeholderen, trykk på Start/Pause-knappen. <sup>2)</sup>

Problem	Mulig årsak	Løsning
Tørkesyklusen er for kort.	Tøymengden er liten.	Velg et tidsprogram. Tidsverdien må være relatert til lasten. For å tørke ett plagg eller lite tøy anbefaler vi korte tørketider.
	Tøyet er for tørt.	Velg et passende tidsprogram eller et høyere tørrhetsnivå (f.eks. ☀️ <i>ekstra tørt</i> )
Tørkesyklusen er for lang <sup>5)</sup>	Filteret er tilstoppet.	Rengjør filteret.
	Tøymengden er for stor.	Ikke overskrid den maksimale tøymengden.
	Klesvasken ble ikke sentrifugert tilstrekkelig.	Sentrifuger klesvasken godt i vaskemaskinen.
	For lav eller høy romtemperatur - dette er ikke en feil på apparatet.	Sørg for at romtemperaturen er høyere enn +5 °C og lavere enn +35 °C. Optimal romtemperatur for å oppnå best tørkeresultater er mellom 18 °C og 25 °C.

1) Følg programbeskrivelsen – se PROGRAM-kapittelet.

2) Les kapittelet *PLEIE OG RENGJØRING*.

3) Kun tørketromler med Dryness Level (Tørrhetsnivå)-tilvalget.

4) Se kapittelet *RÅD OG TIPS*.

5) Merk: Etter maksimalt 6 timer, avsluttes tørkesyklusen automatisk.

### 11.3 Mulige årsaker til utilfredsstillende tørkeresultater:

- Filteret er tilstoppet. Et tett filter gir ineffektive tørkeresultater.
- Luftstrømlatene er tette.
- Trommelen er skitten.

- Utilstrekkelig standard innstillinger for tørrhetsgrad. Se kapittel *Justering av standard tørrhetsgrad*
- Romtemperaturen er for lav eller for høy. Optimal romtemperatur er mellom 18°–25°C.

## 12. TEKNISKE DATA

Høyde x bredde x dybde	850 x 596 x 638 mm (maks 663 mm)
Maks dybde med dør åpnet	1108 mm
Maks bredde med dør åpnet	958 mm
Justerbar høyde	850 mm (+ 15 mm - regulering av føtter)
Trommelvolum	118 l
Maksimal tøymengde	<b>8,0</b> kg

Spenning	230 V
Frekvens	50 Hz
Lydnivå	64 dB
Totalt strømforbruk	700 W
Energieffektivitetsklasse	<b>A+++</b>
Energiforbruk på standard bomullsprogram med maksimal tøymengde. <sup>1)</sup>	<b>1,47</b> kWt
Energiforbruk på standard bomullsprogram med halv tøymengde. <sup>2)</sup>	<b>0,83</b> kWt
Årlig energiforbruk <sup>3)</sup>	176,50 kWt
Strømforbruk i påslått modus <sup>4)</sup>	0,05 W
Strømforbruk i avslått modus <sup>4)</sup>	0,05 W
Bruksområde	Husholdning
Tillatt omgivelsestemperatur	+ 5 °C til + 35 °C
Beskyttelsesnivå mot inntrengning av faste partikler og fuktighet sikret av beskyttelsesdekelet, unntatt der lavspenningsutstyret ikke er beskyttet mot fuktighet	<b>IPX4</b>
Gassbetegnelse	R290
Vekt	0,149 kg

<sup>1)</sup> Med henhold til EN 61121. 8,0 kg bomull sentrifugert ved 1000 O/min.

<sup>2)</sup> Med henhold til EN 61121. 4,0 kg bomull sentrifugert ved 1000 O/min.

<sup>3)</sup> Energiforbruk i kWt per år, basert på 160 vanlige tørkeprogrammer for standard bomullsprogrammer ved full og delvis belastning, og forbruk i øko-modellene. Faktisk strømforbruk per syklus avhenger av hvordan produktet brukes (FORORDNING (EU) nr. 392/2012).

<sup>4)</sup> Med henhold til EN 61121.

Informasjonen gitt i diagrammet ovenfor er i samsvar med EU-kommisjonens forordning 392/2012 om gjennomføring av direktiv 2009/125/EF.

## 13. TILBEHØR

### 13.1 Kondensatorbørste

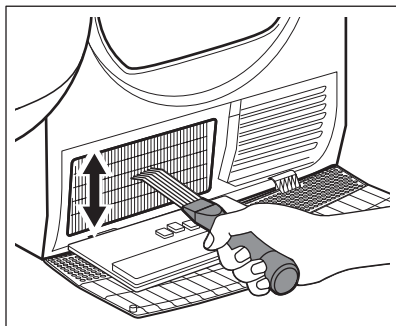

Tilbehørsnavn: M4YM3001

Tilgjengelig fra din autoriserte forhandler.

Spesialbørste for å rengjøre kondensatorens riller for lo. Bidrar til å opprettholde optimal tørkeeffektivitet.

Les nøye gjennom instruksjonene som følger med tilbehøret.

### 13.2 Dreneringssett

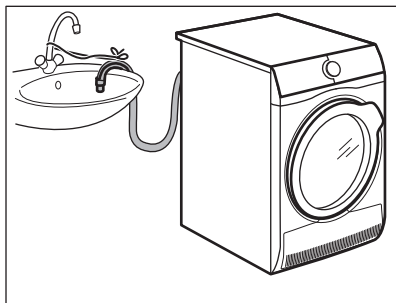

Tilbehørsnavn: E2YH01.

Tilgjengelig fra din autoriserte forhandler (kan kobles til enkelte tørketromler)

For tømning av kondensvann i en beholder, sluk, ol. Vannbeholderen tømmes automatisk etter monteringen. Vannbeholderen må forbli i produktet.

Den monterte slangen må minimum være i en høyde på 50 cm til maksimalt 100 cm fra gulvnivået. Slangen kan ikke kveiles. Reduser lengden på slangen om nødvendig.

Les nøye gjennom instruksjonene som følger med tilbehøret.

### 13.3 Tørkestativ

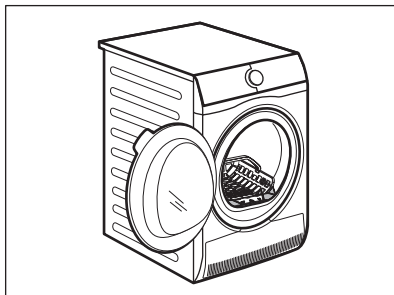

Tilbehørsnavn: E4YH200 (A049509), A4YH200 (A049509).

Tørkestativtilbehør for å tørke trygt i tørketrommelen:

- finvask
- dameundertøy
- myke leker
- sportssko
- gensere/bluser

### 13.4 Sokkel med skuff

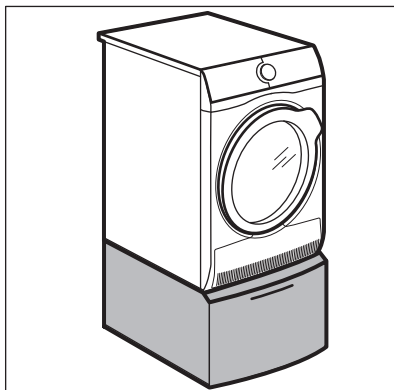

Tilbehørsnavn: E6WHPED4.

Tilgjengelig fra din autoriserte forhandler.

For å heve produktet slik at det blir lettere å legg inn og ta ut klesvask.

Skuffen kan brukes til å oppbevare klesvask, f.eks. : håndklær, rengjøringsprodukter osv.

Les nøye gjennom instruksjonene som følger med tilbehøret.

### 13.5 Stablesett

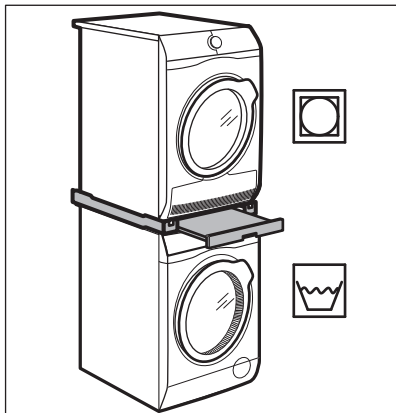

Tilbehørsnavn: SKP11GW3, STA9GW3

Tilgjengelig fra din autoriserte forhandler.

Stablesettet skal kun brukes mellom vaskemaskiner og tørketromler som er ført opp på pakningsvedlegget. Se vedlagte brosjyre.

Les nøye gjennom instruksjonene som følger med tilbehøret.

## 14. HURTIGVEILEDNING

### 14.1 Daglig bruk

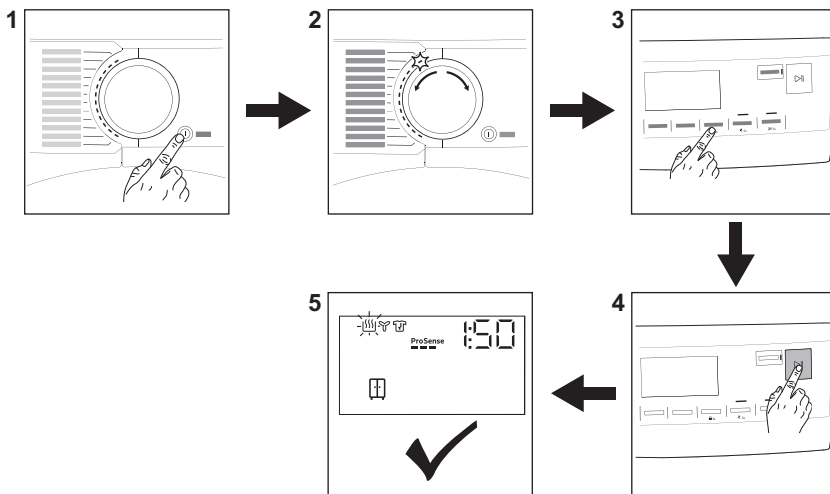

1. Trykk på **On/Off (På/Av)**-knappen for å slå på produktet.
2. Bruk programbryteren til å velge ønsket program.
3. For å aktivere eller deaktivere et alternativ, trykk på den aktuelle knappen.
4. Trykk på **Start/Pause**-knappen.

5. Produktet starter.

## 14.2 Rengjøring av filteret

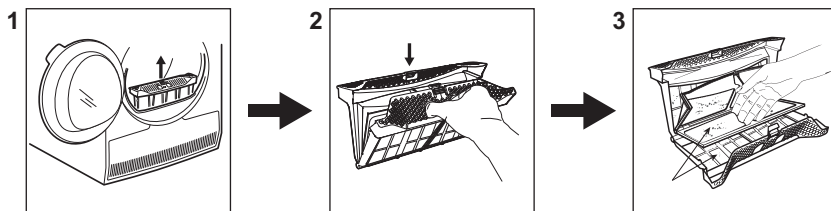





På slutten av hver syklus vises  *Filtrere*-symbolet for å fortelle deg at filteret må rengjøres.

3. Samle lo for hånd fra begge de interne delene av filteret. Kast loen i søppelbøtten.

1. Åpne døren. Trekk ut filteret.
2. Trykk på kroken for å åpne filteret.

## 14.3 Program

Program	Tøymengde 1)	Egenskaper/stoffmerking   
MixDry	<b>5,0 kg</b>	Blanding av plagg laget av bomull, bomull-syntetisk blanding og syntetiske tekstiler.
Cottons (Bomull) Eco	<b>8,0 kg</b>	Bomull – Skaptørt
Cottons (Bomull)	<b>8,0 kg</b>	Bomull. Program for daglig bruk.
Synthetics (Syntetisk)	<b>4,0 kg</b>	Blandede plagg som for det meste inneholder syntetiske fibre som polyester, polyamid osv.
Delicates (Finvask)	<b>2,0 kg</b>	Anbefalt for generiske ømfintlige tekstiler som viskose, rayon, akryl og deres blandinger.
  Wool (Ull)	<b>1,0 kg</b>	Tørker skånsomt for maskin- og håndvaskbare ullplagg. Fjern plaggene umiddelbart når programmet er ferdig.
Silk (Silke)	<b>0,5 kg</b>	Bevarer formen på den delikate maskinvaskbare og silkeplagg som kan håndvaskes, og minimerer skruffer ved å bruke skånsom varmluft og myke bevegelser.
Bedlinen (Sengetøy) XL	<b>4,5 kg</b>	Tørker opptil tre sengetøyssett samtidig. Minimerer vridninger og floker av store gjenstander for å sikre at alt sengetøy når en jevn tørrhet uten våte flekker.

Program	Tøymengde 1)	Egenskaper/stoffmerking 
 Outdoor	2,0 kg	Opprettholder funksjonaliteten til utendørstekstiler laget av teknisk tekstil og gjenoppretter vannavstøtende egenskaper på vanntette jakker og skalljakker med avtakbare fôr (egnet for tørking i tørketrommel).
 Hygiene	5,0 kg	Tørker og desinfiserer plagg og andre elementer og holder temperaturen over 60 °C over tid, og fjerner 99,9 % av bakterier og virus <sup>2)</sup> . Merknad: Denne syklusen skal kun brukes for våte gjenstander. Ikke egnet for ømfintlige plagg.
Easy Iron (Strykelett)	2,0 kg	Begrenser krøller på små mengder bomulls-, syntetiske og blandingstekstiler for enkel stryking. Har to tørkenivåer: Stryketørt etterlater plaggene litt fuktige for stryking eller henging; Skaptørkt tørker tøyet helt.
Sportswear (Sports-tøy)	4,0 kg	Tørker generiske sportsklær laget med syntetiske fibre, inkludert polyester, elasthanblandinger og polyamid.

1) Maksimal vekt gjelder for tørre plagg.

2) Testet for Candida albicans, MS2 bakteriofag og E.coli i ekstern test utført av Swisstatest Testmateriatien AG i 2021 (testrapport nr. 20212038).

## 15. PRODUKTINFORMASJON I HENHOLD TIL EU REGULERING 1369/2017

Produktinformasjonsark	
Varemerke	AEG
Modell	TR834X85M PNC916099368
Kvalifisert kapasitet i kg	8,0
Luftventilert eller kondensator tørketrommel	Kondensator
Energieffektivitetsklasse	A+++
Energiforbruk i kWt per år, basert på 160 vanlige tørkeprogrammer for standard bomullsprogrammer ved full og delvis belastning, og forbruk i øko-modellene. Faktisk energiforbruk per syklus avhenger av hvordan apparatet brukes.	176,50
Automatisk tørketrommel eller ikke-automatisk tørketrommel	Automatisk
Strømförbruk av standard bomullsprogram ved full belastning i kWt	1,47

Strømforbruk av standard bomullsprogram ved delvis belastning i kWt	0,83
Strømforbruk i av-modus i watt	0,05
Strømforbruk i fortsatt-på modus i watt	0,05
Varighet av fortsatt-på modus i minutter	10
'Standard bomullprogrammet' som brukes ved full og delvis belastning er standard tørkeprogrammet i henhold til informasjonen på etiketten og vaskelappen, dette programmet er egnet for tørking av vanlig vått bomullstøy og er det mest effektive programmet når det gjelder strømforbruk for bomullstøy.	
Vektet programtid for 'standard bomullsprogrammet ved full og delvis belastning' i minutter	135
Programtid for 'standard bomullsprogram ved full belastning' i minutter	175
Programtid for 'standard bomullsprogram ved delvis belastning' i minutter	105
Kondensator-tørking effektivitetsklasse på en skala fra G (minst effektiv) til A (mest effektiv)	B
Gjennomsnittlig effektivitet ved kondensator-tørking med standard bomullsprogram ved full belastning i prosent	86
Gjennomsnittlig effektivitet ved kondensator-tørking med standard bomullsprogram ved delvis belastning i prosent	86
Vektet effektivitet ved kondensator-tørking for 'standard bomullsprogrammet ved full og delvis belastning'	86
Lydnivå i dB	64
Innebygget apparat J/N	Nei

Informasjonen gitt i diagrammet ovenfor er i samsvar med EU-kommisjonens forordning 392/2012 om gjennomføring av direktiv 2009/125/EF.

## 16. BESKYTTELSE AV MILJØET

Resirkuler materialer som er merket med symbolet . Legg emballasjen i riktige beholdere for å resirkulere det. Bidrar til å beskytte miljøet, menneskers helse og for å resirkulere avfall av elektriske og elektroniske produkter. Ikke kast produkter som er merket med symbolet

 sammen med husholdningsavfallet. Produktet kan leveres der hvor tilsvarende produkt selges eller på miljøstasjonen i kommunen. Kontakt kommunen for nærmere opplysninger.









[www.aeg.com/shop](http://www.aeg.com/shop)



136989240-B-302022



**AEG**