



# Varmepumpetørker

Brukerhåndbok

DV9\*BB9445\*\*/DV9\*BB7445\*\*

**SAMSUNG**



# Innhold

---

<b>Sikkerhetsinformasjon</b>	<b>4</b>
Det du trenger å vite om sikkerhetsinstruksjoner	4
Viktige sikkerhetssymboler	4
Viktige forholdsregler	5
Følgende må overholdes for å minimere brannrisikoen ved bruk av tørketrommel	8
Kritiske advarsler vedrørende montering	9
Kritiske advarsler vedrørende bruk	11
Forsiktighetsregler ved bruk	12
Kritiske advarsler vedrørende rengjøring	13
Omsorg for å hindre frysing	13
Instruksjon om WEEE	14
<b>Montering</b>	<b>15</b>
Dette følger med	15
Monteringskrav	17
Trinnvis installasjon	18
Dørreversering	22
Miljø	26
<b>Før du begynner</b>	<b>27</b>
Førstegangsoppsett	27
Retningslinjer for tørking	28
<b>Operasjoner</b>	<b>30</b>
Kontrollpanel	30
Bruke et program	32
Programoversikt	33
Alternativer	36
Systemfunksjoner	38
Spesialfunksjoner	40
<b>Vedlikehold</b>	<b>44</b>
Tømming av vanntanken	44
Rengjøring	45



---

<b>Feilsøking</b>	<b>50</b>
Sjekkpunkter	50
Informasjonskoder	52
<b>Vedlegg</b>	<b>54</b>
Tekstilpleietabell	54
Miljøvern	55
Spesifikasjon	56
Forbruksdata	57
Spesifikasjonsark	58
<b>Kontaktinformasjon</b>	<b>61</b>
SPØRSMÅL ELLER KOMMENTARER?	61



# Sikkerhetsinformasjon

Gratulerer med din nye tørketrommel fra Samsung. Denne bruksanvisningen inneholder viktig informasjon om installasjon, bruk og vedlikehold av tørketrommelen. Ta deg tid til å lese denne bruksanvisningen for å få fullt utbytte av tørketrommelens mange fordeler og funksjoner.

## Det du trenger å vite om sikkerhetsinstruksjoner

Advarsler og viktige sikkerhetsinstruksjoner i denne håndboken dekker ikke alle omstendigheter og situasjoner som kan oppstå. Det er ditt ansvar å være forsiktig og forsiktig når du installerer, vedlikeholder eller bruker tørketrommelen.

Ta alltid kontakt med produsenten hvis det oppstår problemer eller situasjoner som du ikke forstår.

## Viktige sikkerhetssymboler

Betydningen av ikonene og tegnene i denne brukerhåndboken:

### ADVARSEL

Farer eller utrygge vaner som kan føre til alvorlig personskade, død og/eller skade på eiendom.

### FORSIKTIG

Farer eller utrygge vaner som kan føre til personskade og/eller skade på eiendom.

### ADVARSEL

Følg disse grunnleggende forholdsreglene for å redusere risikoen for brann eller eksplosjon.

### MERK

Betyr at det finnes en fare for personskade eller skade på eiendom.

### FORSIKTIG

#### **Brannfare / forgiftningsfare/ fare for materiell skade og skade på apparatet**

Apparatet inneholder R290, et kjølemiddel som er miljøvennlig, men brannfarlig. Hvis du ikke kaster det på riktig måte, kan det føre til brann eller forgiftning.

Kast apparatet på riktig måte, og sørg for at rørene i kjølekretsen ikke skades.

#### Les instruksjonene

Disse varselskiltene er til for å hindre at du eller andre blir skadet.

Du bør være nøye med å følge dem.

Når du har lest denne håndboken, bør du oppbevare den på et trygt sted, slik at det blir lett å finne den igjen.

Les alle instruksjonene før du bruker maskinen.

Som for alt utstyr som bruker elektrisitet og har bevegelige deler, finnes det potensielle farer. For å kunne bruke denne maskinen på en trygg måte bør du gjøre deg kjent med hvordan den betjenes, og være forsiktig når du bruker den.



 **ADVARSEL****Fare for brann**

- Tørketrommelen må installeres av en kvalifisert tekniker.
- Installer tørketrommelen i henhold til produsentens instruksjoner og lokale retningslinjer.
- For å redusere risikoen for alvorlige skader eller dødsfall må du følge installasjonsinstruksjonene.

**Viktige forholdsregler** **ADVARSEL**

**For å redusere risikoen for brann, elektrisk støt eller personskade når du bruker maskinen, bør du blant annet følge disse grunnleggende forholdsreglene:**

1. Denne maskinen må ikke brukes av personer (barn innbefattet) med reduserte fysiske, sensoriske eller mentale evner eller med manglende erfaring og kunnskap, med mindre de veiledes eller instrueres i hvordan de skal bruke maskinen av den som er ansvarlig for deres sikkerhet.
2. **Til bruk i Europa:** Dette apparatet kan brukes av barn med en alder på minst 8 år og av personer med fysiske, sansemessige eller psykiske funksjonshemninger eller manglende erfaring og kunnskap, hvis de har fått instruksjon i å bruke apparatet på en sikker måte og forstår mulige faremomenter. Barn må ikke leke med maskinen. Rengjøring og vedlikehold må ikke utføres av barn uten tilsyn.
3. Barn må ha tilsyn for å sikre at de ikke leker med maskinen.



# Sikkerhetsinformasjon

---

4. Hvis strømledningen er skadd, må den skiftes av produsenten, produsentens servicerepresentant eller en tilsvarende autorisert person for å unngå ulykker.
5. Hvis apparatet har ventilasjonsåpninger i hoveddelen, må du kontrollere at gjenstander som for eksempel tepper eller matter ikke blokkerer åpningene.
6. **Til bruk i Europa:** Barn under 3 år bør holdes unna med mindre de er konstant overvåket.
7. **FORSIKTIG:** For å unngå fare på grunn av utilsiktet nullstilling av termosikringen må dette apparatet ikke få strøm gjennom en ekstern bryterenhet som f.eks. en timer, eller kobles til en krets som regelmessig slås av og på av kraftverket eller på annen måte.
8. Tørketrommelen må ikke brukes hvis klærne har blitt vasket med industrikjemikalier.
9. Lofilteret må rengjøres jevnlig hvis aktuelt.
10. Det må ikke samle seg lo rundt tørketrommelen. (ikke relevant for apparater med ventilasjon til det fri)
11. Det må sørges for tilstrekkelig ventilasjon for å unngå at gasser strømmer tilbake inn i rommet fra apparater som bruker andre brennstoffer, inkludert åpne flammer.
12. Ikke tørk uvaskede plagg i tørketrommelen.



- 
13. Plagg som er tilsmusset av væske, som for eksempel matlagingsolje, aceton, alkohol, bensin, parafin, flekkfjerningsmidler, terpentin, voks og voksfjerningsmidler, må vaskes i varmt vann med ekstra vaskemiddel før de tørkes i tørketrommelen.
  14. Gjenstander som skumgummi (lateksskum), dusjhetter, vanntette tekstiler, gjenstander med gummibakside og klær og puter med skumgummimatter må ikke tørkes i tørketrommelen.
  15. Den siste delen av et tørketrommelprogram foregår uten varme (nedkjølingsprogram) for å sikre at plaggene har en temperatur som gjør at de ikke blir ødelagt.
  16. Fjern alle gjenstander fra lommer, som for eksempel lightere og fyrstikker.
  17. **ADVARSEL:** Stopp aldri en tørketrommel før tørkeprogrammet er avsluttet, med mindre alle elementer raskt tas ut og brettes ut, slik at varmen fordeler seg.
  18. Avtrekksluft må ikke slippes ut i en ventilasjonskanal som brukes til å trekke ut røyk fra apparater som brenner gass eller andre brennstoffer.
  19. Apparatet må ikke installeres bak en låsbar dør, en skyvedør eller en dør med et hengsel på den andre siden av tørketrommelen, på en slik måte at full åpning av tørketrommeldøren hindres.
  20. **ADVARSEL:** Apparatet må ikke strømforsynes gjennom en ekstern bryterenhet, for eksempel en tidtaker, eller kobles til en krets som regelmessig slås av og på av et apparat.



# Sikkerhetsinformasjon

21. Tøymyknere eller lignende produkter må brukes slik det er spesifisert i instruksjonene for tøymykneren.



## ADVARSEL; BRANNFARE / BRANNFARLIGE MATERIALER

22. **ADVARSEL:** Ventilasjonsåpningene må ikke være tildekket der apparatet står, eller i den innebygde strukturen.

23. **ADVARSEL:** Kjølemiddelkretsen må ikke skades.

24. Apparatet inneholder R290, et kjølemiddel som er miljøvennlig, men brannfarlig.

Hold brann- og tennkilder unna apparatet.

## Følgende må overholdes for å minimere brannrisikoen ved bruk av tørketrommel

### ADVARSEL

Klær som har fått flekker med eller er blitt våte av vegetabilsk- eller matolje, utgjør en brannrisiko og skal ikke legges i en tørketrommel. Oljetilsølte klær kan selvantennes, særlig når de er utsatt for varmekilder som for eksempel inni en tørketrommel. Klærne blir varme og forårsaker en oksidasjonsreaksjon i oljen. Oksidasjon frembringer varme. Hvis varmen ikke kan unnslippe, kan klærne bli varme nok til å ta fyr. Oljetilsølte klær som legges i hauger eller lagvis kan forhindre at varme unnslipper, og utgjør dermed en brannrisiko. Hvis det er uungåelig at tøy som har fått vegetabilsk- eller matolje på seg eller er infisert med hårpleieprodukter blir lagt i en tørketrommel, skal de først vaskes i varmt vann med ekstra vaskemiddel. Dette reduserer, men fjerner ikke risikoen. Bruk tørketrommelenes «nedkjølings»-program for å redusere klærnes temperatur. De skal ikke tas ut av tørketrommelen eller legges i hauger eller lagvis mens de er varme.

Klær som tidligere er rengjort i-, vasket i-, bløtgjort i- eller fått flekker med bensin/gasolin, kjemiske løsningsmidler eller andre brannfarlige eller eksplosive stoffer, skal ikke legges i en tørketrommel. Meget brannfarlige stoffer som ofte brukes i hjemmemiljøet, omfatter acetone, denaturert sprit, bensin/gasolin, parafin, flekkfjernere (enkelte merker), terpentin, voks og voksjernere.

Klær som inneholder skumgummi (også kjent som lateksskum) eller lignende tekstureret gummi. Lignende stoffer skal ikke tørkes i tørketrommel på varmeinnstilling. Tøy med skumgummi kan, når det varmes opp, forårsake brann ved selvantennning.





Det skal ikke brukes tøymyknerne eller lignende produkter i tørketrommelen for å fjerne effektene av statisk elektrisitet, med mindre tøymyknerens eller produktets produsent uttrykkelig har anbefalt dette. Undertøysplagg som inneholder metallforsterkninger skal ikke legges i en tørketrommel.

Tørketrommelen kan skades hvis metallforsterkningene løsner under tørkingen. Bruk et tørkestativ til slike plagg.

Plastartikler som dusjletter eller vanntette bleietrekk for babyer skal ikke legges i en tørketrommel.

Gummibelagte artikler, klær med skumgummipolstringer, puter, kalosjer og gummibelagte tennissko skal ikke legges i en tørketrommel.

Ikke tørk uvaskede klær i tørketrommelen (eller i vaskemaskin på tørkmodus, etc).

Plagg som er tilsmusset av væske, som for eksempel matlagingsolje, aceton, alkohol, bensin, parafin, flekkfjerningsmidler, terpentin, voks og voksfjerningsmidler, må vaskes i varmt vann med ekstra vaskemiddel før de tørkes i tørketrommelen.

Gjenstander som skumgummi (lateksskum), dusjletter, vanntette tekstiler, gjenstander med gummibakside og klær og puter med skumgummimatter må ikke tørkes i tørketrommelen.

Den siste delen av et tørketrommelprogram foregår uten varme (nedkjølingsprogram) for å sikre at plaggene har en temperatur som gjør at de ikke blir ødelagt.

Oljetilsølte klær kan selvantennes, særlig når de er utsatt for varmekilder som for eksempel inni en tørketrommel. Klærne blir varme og forårsaker en oksidasjonsreaksjon i oljen. Oksidasjon frembringer varme. Hvis varmen ikke kan unnslippe, kan klærne bli varme nok til å ta fyr. Oljetilsølte klær som legges i hauger eller lagvis kan forhindre at varme unnslipper, og utgjør dermed en brannrisiko.

Hvis det er uungåelig at tøy som har fått vegetabilsk- eller matolje på seg eller er infisert med hårpleieprodukter blir lagt i en tørketrommel, skal de først vaskes i varmt vann med ekstra vaskemiddel. Dette reduserer, men fjerner ikke risikoen.

Stopp aldri en tørketrommel før tørkeprogrammet er avsluttet, med mindre alle elementer raskt tas ut og brettes ut, slik at varmen fordeler seg.

Fjern alle gjenstander fra lommer, som for eksempel lightere og fyrstikker.

Tørketrommelen (eller vaskemaskin på tørkmodus, etc.) må ikke brukes hvis klærne har blitt vasket med industrijemikalier.

## Kritiske advarsler vedrørende montering

### ADVARSEL

I rom uten sluk må denne maskinen installeres av en kvalifisert tekniker, for eksempel en rørlegger.

- Hvis ikke, kan det oppstå elektrisk støt, brann, eksplosjon, problemer med produktet eller personskader.

Sett strømledningen i et vegguttak, og bruk vegguttaket kun til dette apparatet. Du må ikke bruke skjøteledning.

- Hvis du deler et vegguttak med andre apparater gjennom et grenuttak eller en skjøteledning, kan det føre til elektrisk støt eller brann.



# Sikkerhetsinformasjon

- Kontroller at strømspenningen, frekvensen og strømstyrken samsvarer med produktspesifikasjonene. Hvis du ikke gjør det, kan det føre til elektrisk støt eller brann. Sett støpselet skikkelig i vegguttaket.

Fjern jevnlig alle fremmedelemerter som støv eller vann fra støpselets terminaler og kontaktpunkter med en tørr klut.

- Ta ut støpselet og rengjør det med en tørr klut.
- Hvis du ikke gjør det, kan det føre til elektrisk støt eller brann.

Hold alt emballasjemateriell utenfor barns rekkevidde, ettersom emballasjen kan være farlig for barn.

- Hvis et barn plasserer en pose over hodet, kan det bli kvalt.

Denne maskinen må være skikkelig jordet.

Maskinen må ikke jordes til et gassrør, et vannrør i plast eller en telefonledning.

- Det kan føre til elektrisk støt, brann, eksplosjon eller problemer med produktet.
- Sett aldri strømledningen inn i et vegguttak som ikke er skikkelig jordet, og kontroller at uttaket overholder nasjonale retningslinjer.

Ikke installer produktet utendørs eller la det utsettes for vær og vind.

Ikke bruk et skadet støpsel, en skadet ledning eller et løst vegguttak.

- Det kan føre til elektrisk støt eller brann.

Hvis støpselet og/eller strømledningen er skadd, må det skiftes av produsenten eller dennes servicerepresentant eller en tilsvarende kvalifisert tekniker for å unngå ulykker.

Denne maskinen bør plasseres slik at man har lett tilgang til strømstøpselet etter installasjonen.

Ikke trekk hardt i eller bøy strømledningen for mye.

Ikke vri eller bind sammen strømledningen.

Du må ikke hekte opp strømledningen over en metallgjenstand, plassere en tung gjenstand oppå strømledningen, plassere strømledningen inn mellom ulike gjenstander eller dytte strømledningen inn i området bak maskinen.

- Det kan føre til elektrisk støt eller brann.

Ikke dra i strømledningen når du tar ut støpselet.

- Ta ut støpselet ved å holde i selve støpselet.
- Hvis du ikke gjør det, kan det føre til elektrisk støt eller brann.

Denne maskinen må være skikkelig jordet. Sett aldri strømledningen inn i en stikkontakt som ikke er tilstrekkelig jordet og overholder nasjonale retningslinjer. Se installasjonsinstruksjoner for jording av denne maskinen.

Maskinen må installeres i et rom som har et solid, jevnt og vannrett gulv.

- Hvis ikke, kan det føre til unormale vibrasjoner, støy eller problemer med produktet.

Ettersom ingredienser som finnes i sprayprodukter, kan skade varmevekslerens vanntiltrekkende egenskaper, slik at det dannes dugg på utsiden av maskinen når maskinen kjøles ned, må du ikke installere maskinen i en skjønnhetssalong (f.eks. en frisørsalong).

Denne maskinen bør plasseres i nærheten av strømuttaket, vannkranene og avløpsrørene.





## Kritiske advarsler vedrørende bruk

### ADVARSEL

Ikke la barn eller kjæledyr komme oppå eller inni produktet. I tillegg må du ta av dørlåsen (håndtaket) når du kasserer dette produktet.

- Barnet eller kjæledyret kan falle ned fra maskinen eller bli alvorlig skadet hvis det skulle komme inn i maskinen.
- Hvis barn eller et kjæledyr blir innelåst i produktet, er det stor fare for kvelning.

Ikke forsøk å få tilgang til innsiden av produktet når trommelen roterer.

Ikke sitt på produktet eller len deg mot døren.

- Det kan føre til at produktet velter, og at du skader deg selv eller andre.

Klærne må bare tørkes etter at de er vasket av en skikkelig vaskemaskin.

Ikke tørk uvaskede plagg i tørketrommelen.

Ikke drikk kondensvannet.

Stopp aldri en tørketrommel før tørkeprogrammet er avsluttet, med mindre alle elementer raskt tas ut og brettes ut, slik at varmen fordeler seg.

Ikke tørk klær som det er antenkelige materialer som bensin, kerosen, benzen, tynnere, alkohol osv. på.

- Det kan føre til elektrisk støt, brann eller eksplosjon.

Ikke la kjæledyr tygge på, skrape opp eller leke med tørketrommelen.

- Det kan føre til elektrisk støt eller personskaade.

Før du avhender produktet, må du ta av døren og strømledningen.

- Hvis ikke, kan det føre til skader på strømledningen eller skader på mennesker og dyr.

Ikke ta i støpselet med våte hender.

- Det kan føre til elektrisk støt.

Hvis det oppstår gasslekkasje (fra offentlig forsyning, propangass eller flytende petroleumsgass), må du ikke røre maskinen eller strømledningen, men umiddelbart luften ut rommet.

- Ikke bruk en elektrisk vifte til ventilasjon.
- En gnist kan føre til en eksplosjon eller brann.

Ikke reparer, skift ut eller forsøk å utføre service på noen deler av maskinen med mindre det anbefales i instruksjonene for brukerreparasjon. Du må også ha nødvendige ferdigheter for å utføre service på denne maskinen.

Ikke forsøk å reparere, demontere eller gjøre endringer på maskinen selv.

- Ikke bruk en annen sikring (av kobber, stålkabel osv.) enn standardsikringen.
- Når maskinen må repareres eller reinstallereres, kontakter du ditt nærmeste servicesenter.
- Hvis ikke, kan det oppstå elektriske støt, brann, problemer med produktet eller personskaader.

Produktet du har kjøpt, er beregnet på bruk i private hjem.

Bruk til kommersielle formål regnes som misbruk av produktet. I slike tilfeller vil ikke produktet dekkes av Samsungs standardgaranti, og Samsung påtar seg intet ansvar for feil eller skader som oppstår på grunn av slikt misbruk.





# Sikkerhetsinformasjon

Dersom produktet avgir en rar lyd, lukter brent eller genererer røyk, må du umiddelbart kutte strømkilden og kontakte servicesenteret.

- Hvis ikke, kan det oppstå elektriske støt eller brann.

Ikke la barn (eller kjæledyr) leke på eller i produktet. Døren til produktet er vanskelig å åpne fra innsiden, og barn og dyr kan bli alvorlig skadet hvis de blir fanget inni maskinen.

## Forsiktighetsregler ved bruk

### FORSIKTIG

Ikke stå oppå maskinen eller plasser gjenstander (f.eks. klær, stearinlys, tente sigaretter, asjetter, kjemikalier, metallgjenstander osv.) oppå den.

- Det kan føre til elektrisk støt, brann, problemer med produktet eller personskaade.

Ikke berør glassdøren og innsiden av trommelen under eller rett etter tørking, ettersom de da vil være varme.

- Det kan føre til brannskader.

Dørglasset blir varmt under tørking. Rør derfor ikke dørglasset.

Ikke la barn leke rundt tørketrommelen eller ta på dørglasset.

- Det kan føre til brannskader.

Ikke trykk på knappen med skarpe gjenstander som nåler, kniver, fingerneglar osv.

- Det kan føre til elektrisk støt eller personskaade.

Ikke tørk tøy som inneholder formgummi (lateks) eller lignende gummiteksturer.

- Hvis formgummi varmes opp, kan det deformeres eller utløse brann.

Ikke tørk tøy som er tilsmusset med vegetabilsk olje eller stekeolje, ettersom det meste av oljen ikke vil bli fjernet når du vasker tøyet. Dessuten må du bruke den uoppvarmede tørkesyklusen, slik at tøyet ikke varmes opp.

- Varme fra oksiderende olje kan starte en brann.

Ikke tørk tøy forurenset av fremmede stoffer som olje, krem, lotion eller andre kjemikalier som brukes på steder som hudpleierom, massasjesalong, skjønnhetssalong eller sykehus.

- Det kan føre til elektrisk støt, brann eller eksplosjoner.

Sørg for at alle lommene i tøyet som skal tørkes, er tomme.

- Harde og skarpe gjenstander, f.eks. mynter, sikkerhetsnåler, spikre, skruer eller steiner, kan gjøre stor skade på maskinen.

Ikke tørk klær med store spennar, knapper eller annet tungt metall (glidelåser, krokar og nagler, kneppinger).

Bruk om nødvendig vaskeposen for små og lette plagg som stoffbelter, forklareremmer og bh-er med spiler som kan gå i oppløsning eller ødelegges under en syklus.

Tørkeark kan brukes med denne modellen og anbefales for en bedre tørkeytelse.



Tørkeark hjelper også å redusere statisk elektrisitet som genereres i løpet av en tørkesyklus. Statisk elektrisitet kan føre til skade på klærne og mulig skade på apparatet.

Ikke bruk tørketrommelen i nærheten av farlig pulver som kullstøv, hvetemel osv.

- Det kan føre til elektrisk støt, brann eller en eksplosjon.

Ikke plasser antennelige materialer i nærheten av produktet.

- Det kan føre til giftige gasser fra produktet, skader på delene, elektrisk støt, brann eller en eksplosjon.
- Maskinen må ikke plasseres bak låsbare dører o.l.

Ikke berør baksiden av maskinen under eller øyeblikkelig etter at tørkeprosessen er ferdig.

- Maskinen er fortsatt varm og kan forårsake brannskader.

## Kritiske advarsler vedrørende rengjøring

### ⚠ ADVARSEL

Ikke rengjør maskinen ved å sprute vann direkte på den.

Ikke bruk benzen, tynner eller alkohol til å rengjøre maskinen.

- Dette kan føre til misfarging, deformering, skader, elektrisk støt eller brann.

Før rengjøring eller utføring av vedlikehold må du koble maskinen fra veggkontakten.

- Hvis du ikke gjør det, kan det føre til elektrisk støt eller brann.

Rengjør filterbeholderen før og etter at du bruker tørketrommelen.

Rengjør innsiden av produktet jevnlig ved å be en autorisert servicetekniker om hjelp.

Rengjør varmeveksleren med en myk børste eller støvsuger én gang i måneden. Ikke berør varmeveksleren med hånden, da det er fare for at det kan forårsake personskada.

Innsiden av tørketrommelen skal rengjøres periodisk av kvalifisert servicepersonell.

## Omsorg for å hindre frysing

- Installer tørketrommelen i et område der temperaturen ikke faller under null grader Celsius.
- Ved drenering direkte med en lang avløpsslange, kan vann som er igjen inne i slangen fryse om vinteren. Pass på at det ikke er vann igjen i slangen etter bruk.
- Hvis avløpsslangen har frosset, pakk slangen med et håndkle fuktet i varmt vann i ca. ti minutter for å tine den.

# Sikkerhetsinformasjon

Norsk

## Instruksjon om WEEE



### Korrekt avhending av dette produktet (Avfall fra elektrisk og elektronisk utstyr)

(Gjelder i land med avfallssortering)

Denne merkingen som vises på produktet, dets tilbehør eller dokumentasjon, indikerer at produktet eller det elektroniske tilbehøret (for eksempel lader, headset, USB-kabel) ikke skal kastes sammen med annet husholdningsavfall ved slutten av levetiden. For å hindre potensiell skade på miljøet eller helseskader grunnet ukontrollert avfallsavhending ber vi om at dette avfallet holdes adskilt fra andre typer avfall og resirkuleres på ansvarlig måte for å fremme bærekraftig gjenbruk av materielle ressurser.

Private forbrukere bør kontakte enten forhandleren de kjøpte produktet av, eller lokale myndigheter for detaljer om hvor og hvordan disse artiklene kan resirkuleres på en miljøvennlig måte.

Forretningsbrukere bør kontakte sin leverandør og undersøke vilkårene i kjøpskontrakten. Dette produktet og det elektroniske tilbehøret skal ikke blandes med annet kommersielt avfall som skal kastes.

For informasjon om Samsungs miljøengasjement og regulerende forpliktelser for produkter, f.eks. angående REACH, WEEE eller batterier, kan du gå til siden vår om bærekraftighet på [www.samsung.com](http://www.samsung.com).

# Montering

## Dette følger med

Pakk ut tørketrommelen forsiktig. Hold alt emballasjemateriale unna barn. Delene og plasseringen av deler som vises under, kan avvike fra din tørketrommel. Før du installerer må du kontrollere at tørketrommelen har alle delene som er angitt her. Hvis tørketrommelen og/eller delene er skadet eller mangler, ta kontakt med nærmeste Samsung-kundeservicesenter.

## Oversikt over tørketrommelen

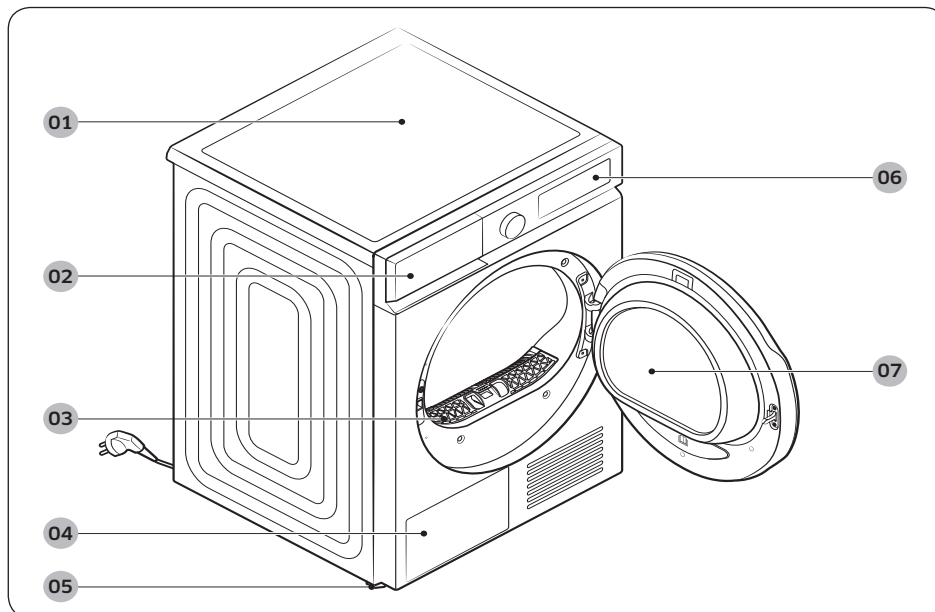

01 Toppdeksel

02 Vannbeholder

03 Lofilter

04 Varmveksler

05 Fot

06 Kontrollpanel

07 Dør

# Montering

## Tilbehør (følger med)

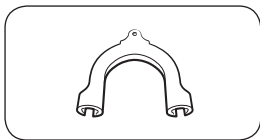

Slangeveiledning

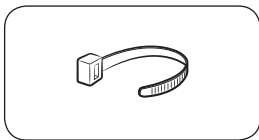

Kabelstrips

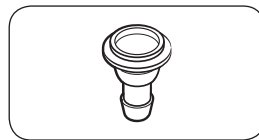

Slangekobling

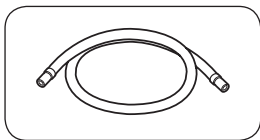

Lang avløpslange (2 m)

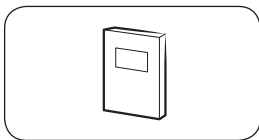

Brukerhåndbok

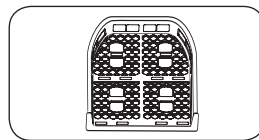

Tørkestativ (bare for aktuelle modeller)

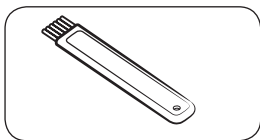

Rengjøringsbørste

## Tilbehør (følger ikke med)

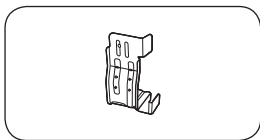

Stablingssettbrakett  
(delenr SK-DH; SK-DA; SKK-DF)

### **MERK**

- Stablesettet gjør det mulig å plassere tørketrommelen på en vaskemaskin. . Leggmerke til at stablesettet bare kan brukes med Samsung-vaskemaskiner og -tørketromler. Hvis du vil kjøpe en stableramme som den ovennevnte, kan du ta kontakt med et Samsung-servicesenter eller en lokal forhandler. Stablerammene varierer, avhengig av vaskemaskinmodellen.
- Hvis du vil ha instruksjoner om stabling med tørketrommelen, kan du se installasjonshåndboken som følger med stablesettet.
- Hvis du vil ha informasjon om hvilken stablingssettmodell du kan bruke til å stable tørketrommelen på vaskemaskinen, kan du se brukerhåndboken som følger med Samsung-vaskemaskinen.



## Monteringskrav

### MERK

Denne tørketrommelen må installeres av en kvalifisert installatør. Hvis du skulle trenge service på grunn av dårlig eller feil installasjon, anses dette som eiers ansvarsområde slik at garantien kan bli ugyldig. Behold disse instruksene for fremtidig bruk.

### ADVARSEL

- Ikke koble strømledningen til veggkontakten før tørketrommelen er ferdig installert.
- Få to eller flere personer til å hjelpe deg med å flytte tørketrommelen.
- Ikke la barn eller dyr leke i, på eller rundt tørketrommelen. Forsvarlig tilsyn er alltid påkrevd.
- Hold alt emballasjemateriale unna barn.
- Ikke erstatt en skadet strømledning eller strømkontakt selv. La Samsung eller en kvalifisert servicetekniker erstatte en skadet strømledning eller strømkontakt.
- Prøv ikke å reparere, demontere eller gjøre endringer på tørketrommelen. Ved alle reparasjoner må du kontakte nærmeste servicesenter.
- Fjern alle dører/lokk fra alle maskiner som skal avhendes, for å unngå kvelningsfare for barn.
- Hvis tørketrommelen genererer en merkelig lyd, svidd lukt eller røyk, må du øyeblikkelig ta ut støpselet og kontakte ditt nærmeste Samsung-servicesenter.
- Koble ikke fra tørketrommelen mens den er i gang.
- Ikke plasser antennelige materialer i nærheten av tørketrommelen.

### Krav til elektrisitet og jording

- Tørketrommelen må være skikkelig jordet. Hvis det oppstår feil på tørketrommelen, vil jordingen redusere faren for elektrisk støt ved å gi den elektriske strømmen en minste motstands vei. Tørketrommelen er utstyrt med en strømledning med en jordet kontakt. Kontakten må kobles til et egnet uttak som er riktig installert og jordet i henhold til alle lokale koder/regler og forskrifter.
- Hvis du har spørsmål angående kravene til elektrisitet eller jording, ta kontakt med Samsung eller en kvalifisert elektriker.

### ADVARSEL

- Koble strømledningen til en jordet stikkontakt.
- Bruk ikke et skadet støpsele, en skadet ledning eller en løs eller skadet stikkontakt.
- Ikke bruk en adapter eller skjøteledning.
- Feil tilkobling av utstyrets jordingsleder kan føre til elektrisk støt. Hvis du er usikker på om tørketrommelen er riktig jordet, ta kontakt med en kvalifisert elektriker.
- Ikke endre strømkontakten, strømledningen eller stikkontakten på noen måte.
- Ikke koble jordledningen til plastrør, gassrør eller varmtvannsrør.



# Montering

## Installasjon i alkove eller skap

Ved installasjon i alkove eller skap gjelder følgende minimumskrav til rom/klaring rundt tørketrommelen:

Sider	Topp	Front	Bak
25 mm	25 mm	490 mm	50 mm

Hvis tørketrommelen installeres sammen med en vaskemaskin, må forsiden av alkoven eller skapet ha en uhindret luftåpning på minst 550 mm. Minimumsstørrelse for installasjonsplassen: 3,9m<sup>3</sup>

## Trinnvis installasjon

Før du installerer tørketrommelen, må du ha lest **Monteringskrav** på side 17.

### TRINN 1 Velg et plasseringssted

#### Krav til plasseringen

Velg en plan, solid overflate som vil tåle vibrasjoner. Velg et sted med god tilgang til et jordet strømuttak.

Av praktiske grunner bør du vurdere å plassere tørketrommelen ved siden av vaskemaskinen.

#### ADVARSEL

- Tørketrommelen kan kun plasseres innendørs.
- Ikke plasser tørketrommelen på værutsatte steder.
- Romtemperatur for installering er 5–35 °C.
  - Hvis romtemperaturen er lav nok til at kondensvannet i tørketrommel og slanger fryser, kan det føre til at tørketrommelen ikke virker eller at den skades.
  - Kontroller at temperaturen der tørketrommelen er installert ikke er utenfor anbefalt temperaturområde. Tørkeytelsen kan bli redusert.
  - Sørg for at du ikke installerer tørketrommelen i lukkede omgivelser eller i nærheten av varmeproduserende apparater.
- Ikke monter tørketrommelen på et sted med mulighet for gasslekkasje.
- Ikke bruk en plass eller et område med dårlig ventilasjon.
- Bruk kun en strømkilde som har tilkobling til veggen.



## TRINN 2 Justere nivelleringsføttene

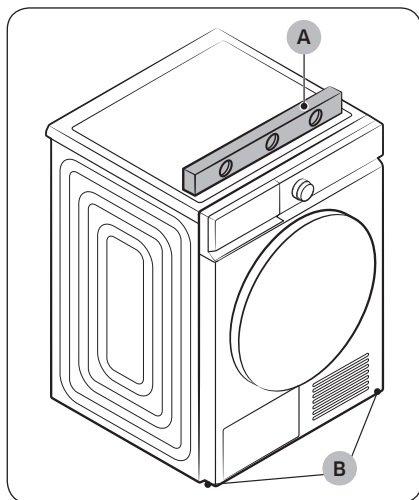

1. Skyv tørketrommelen forsiktig inn på ønsket sted.
2. Bruk et **vater (A)** og kontroller at tørketrommelen står i vater sidelengs og front til bak.
3. Hvis tørketrommelen ikke er i vater, vri **nivelleringsfoten (B)** til venstre eller høyre for å justere høyden.
4. Når tørketrommelen er i vater, må du kontrollere at tørketrommelen står trygt på gulvet.
5. Koble til tørketrommelen.

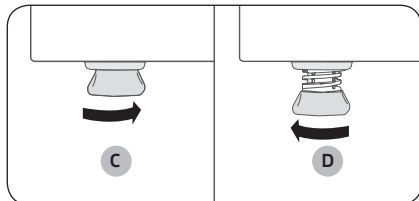

### MERK

- For å stille inn tørketrommelen til samme høyde som vaskemaskinen, dreier nivelleringsføttene til høyre til de er helt **trukket inn (C)**. Drei deretter nivelleringsføttene til venstre, slik at de **forlenges (D)** nok til at tørketrommelen og vaskemaskinen står på samme høyde.
- Bare forleng føttene så mye som er nødvendig. Hvis du forlenger føttene mer enn nødvendig, kan det føre til at tørketrommelen vibrerer.

# Montering

## TRINN 3 Koble til avløpsslangen

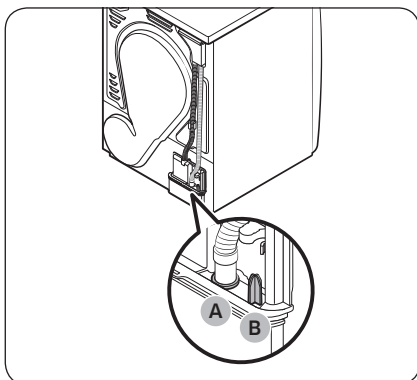

- Vi anbefaler på det sterkeste at du kobler avløpsslangen til avløpssystemet.
- Hvis avløpsslangen som er koblet til tørketrommelen er for kort til å nå avløpssystemet, bruker du den medfølgende tilbehørsslangen (lang avløpsslange).
- Bruk den innebygde vanntanken bare hvis du ikke kan koble avløpsslangen til et avløpssystem.

### MERK

Som fabrikkstandard er denne tørketrommelen satt til å bruke den innebygde vanntanken til å drenere kondensvann.

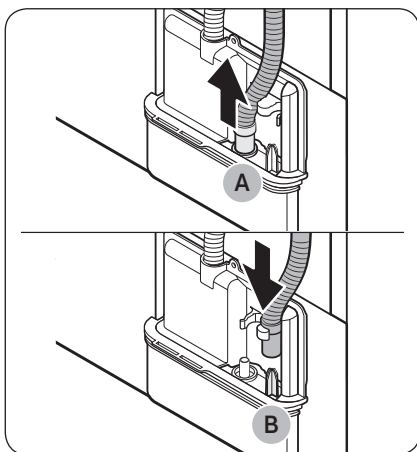

1. Fjern avløpsslangen fra hull (A) og sett den inn i del (B).

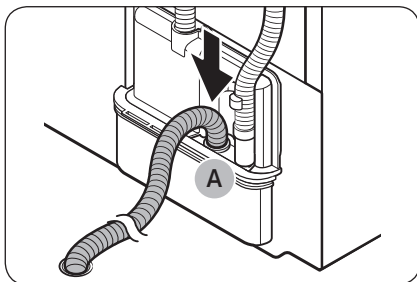

2. Sett inn én ende av reserveslangen (lang avløpsslange) i hull (A).
3. Sett inn den andre enden (utløpet) av reserveslangen i avløpssystemet på en av følgende måter:

### Over en utslagsvask:

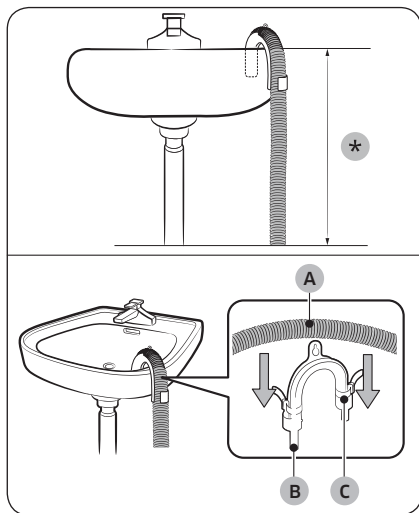

1. Sørg for å plassere enden av reserveslangen lavere enn **90 cm (\*)** fra bunnen av tørketrommelen.
2. Hvis du bøyer en del av reserveslangen, bruk den medfølgende **slangeholderen (B)**, og fest holderen til veggen med en krok eller til kranen med en snor. Monter **avløpslangen (A)** og **slangeholderen (B)**, og fest dem med **kabelfestet (C)**.
3. Du kan tømme ut kondensvannet ved å koble reserveslangen (lang avløpslange) direkte til utslippet.

#### ⚠ FORSIKTIG

Ikke bruk forlengelser på avløpslangen. Det kan lekke vann fra det tilkoblede området. Bruk en lang avløpslange.

### Hvis du bruker et avløpsrør til utslagsvasken:

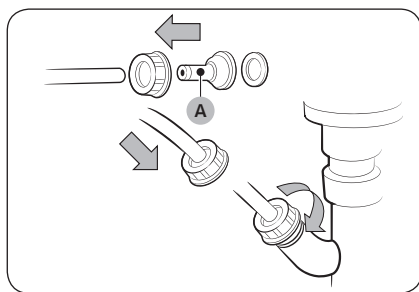

1. Monter **slangekoblingen (A)**, og fest den til enden av reserveslangen som vist.

#### ⚠ FORSIKTIG

Hindre vannlekkasje ved å kontrollere at slangen og koblingen er godt sammenkoblet.



2. Koble slangeadapteren direkte til avløpsrøret på vasken.



# Montering

## TRINN 4 Kontroller installasjonen

- Alt emballasjemateriale er helt fjernet og avhendet på riktig måte.
- Tørketrommelen står i vater og står støtt på gulvet.
- Kontroller at det ikke ligger noe tilbehør i trommelen.
- Ikke blokker luftkanalhullet til kjøleristen på forsiden av tørketrommelen.
- Ikke plasser antennelige gjenstander i nærheten av tørketrommelen, og hold omgivelsene rene.
- Ikke fjern de justerbare føttene fra tørketrommelen. De er nødvendige for å sørge for at tørketrommelen står i vater.
- Etter installasjonen anbefaler vi at du venter minst 1 time før du bruker tørketrommelen.

## TRINN 5 Slå på

Sett strømledningen inn i et vegguttak som beskyttes av en sikring eller kretsbryter. Trykk på  for å slå på tørketrommelen.

### MERK

Kjør Tidstørking-syklusen i 20 minutter for å forsikre deg om at den går, varmer og slår seg av. Hvis HC-informasjonskoden vises, kontakter du et lokalt servicesenter.

## Dørreversering

Du ønsker kanskje å endre dørens retning avhengig av forholdene ved stedet enheten står eller behovene dine.

### ADVARSEL

Sørg for at vending av døren utføres av en kvalifisert tekniker.

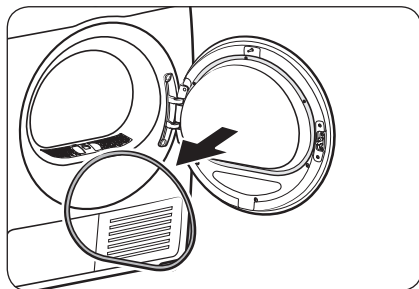

1. Ta bort dørpakningen fra døren.



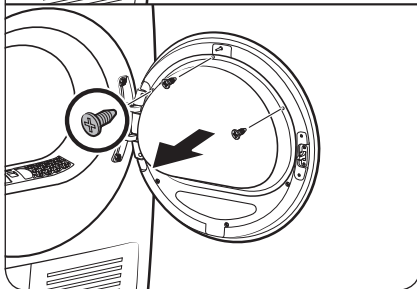
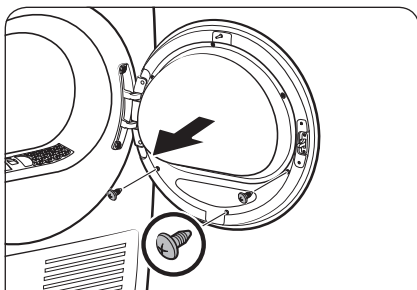

2. Fjern skruene på den indre glassholderen til døren.
- Løsne og fjern først de 3 skruene på bunnen. Løsne og fjern deretter de 3 skruene på toppen av holderen.

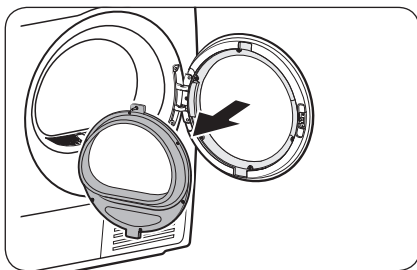

3. Frakoble glassholderen.

**⚠ FORSIKTIG**

Pass på at du ikke mister noen av delene til holderen når du frakobler den. Det kan oppstå skade på eiendom (sprekker eller brudd) eller personskaade.

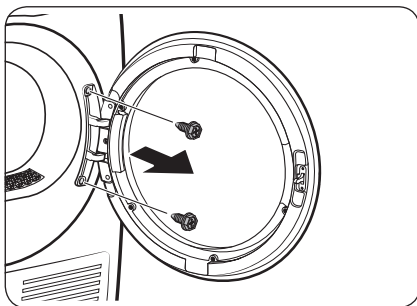

4. Fjern skruene til dørhengselet, og frakoble deretter døren.
- Løsne og fjern de 2 boltene på dørrammen.
  - For å unngå at boltene ripes, skal du bruke en sekskanten skrutrekker.

# Montering

Norsk

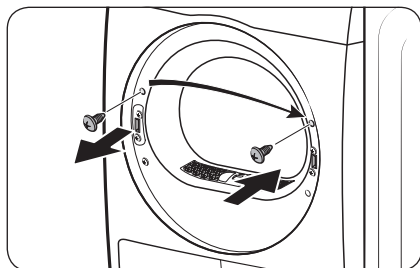

5. Fjern den øvre skruen på venstre side av dørrammen og sett den deretter inn i det tilsvarende høyre hullet på dørrammen. Ikke fjern de nedre brakettskruene.

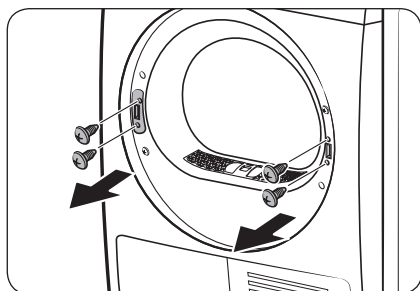

6. Fjern de 2 brakettskruene på den høyre rammen og deretter de to festeskrueene på den venstre rammen.

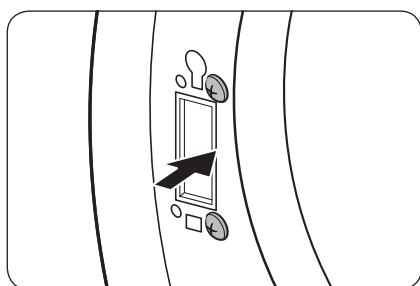

7. Sett inn de 2 brakettskruene du tok ut i den venstre rammen som illustrert.
  - Se illustrasjonen til høyre for riktig plassering av skruene.

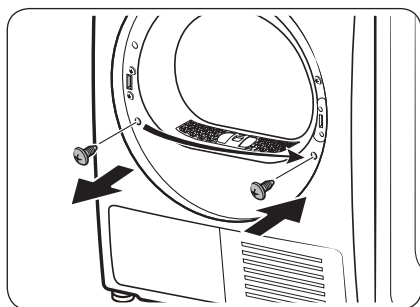

8. Fjern den nedre skruen på venstre rammen og sett den deretter inn i det tilsvarende høyre hullet på rammen.



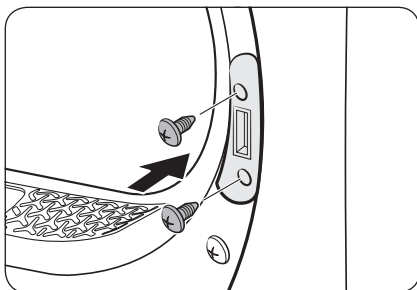

9. Sett inn spakefestet på den høyre rammen og stram til de to festeskruene.

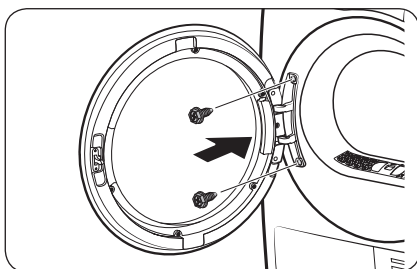

10. Sett inn dørhengslet i motsatt posisjon på dørrammen og stram så til de to bolteskruene.

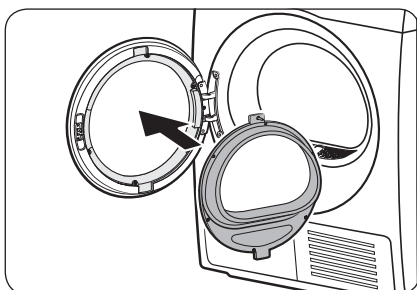

11. Sett inn den indre glassholderen i dørdekslet som har blitt installert på den venstre rammen.

# Montering

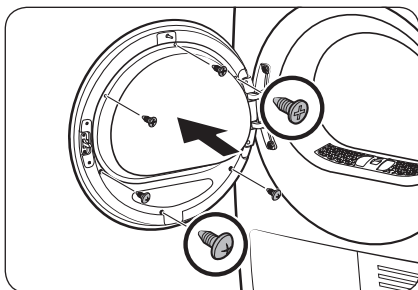

12. Stram til de 3 festeskruene på toppen. Stram deretter til de 3 festeskruene på bunnen.

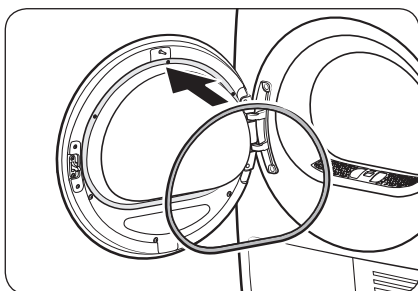

13. Fest dørpakningen på døren.

## MERK

Følg trinnene på nytt for å sette døren tilbake i den innledende posisjonen. Merk deg at døren, hengslene og andre deler da kommer til å ha motsatt retning enn det som er skrevet i disse trinnene.

## Miljø



Kast emballasjen til dette produktet på en «miljøvennlig» måte. Kontakt kommunen din for flere detaljer.

# Før du begynner

## Førstegangsoppsett

- Når du slår på tørketrommelen for første gang, viser skjermen den opprinnelige installasjonsprosessen. Følg instruksjonene på skjermen for å fullføre den.
- Hvis du fullfører den opprinnelige installasjonsprosessen og kjører et program i mer enn ett minutt, vises ikke den opprinnelige installasjonsprosessen igjen.
- Den opprinnelige installasjonen inneholder språkvalg og en kort veiledning.
- Når du trykker på en knapp, trykker du nøyaktig over ikonet.
- Bruk av vaskemaskin og tørketrommel samtidig kan føre til tap av strøm avhengig av hvor de er installert og din elektriske strømstatus.

## Kjør kalibrering

- Førstegangsoppsettet inkluderer kalibreringsprosessen som kommer etter språkvalg. Du må fortsette med kalibreringen før du bruker tørketrommelen.
- Tøm trommelen, og trykk og hold deretter  for å starte kalibrering.
- Når kalibreringen er fullført, skrur strømmen seg av og deretter på igjen automatisk.
- Hvis du vil fortsette kalibrering igjen, trykk og hold  i 3 sekunder for å gå inn på **Innstillinger** og velg **Kalibrering**.

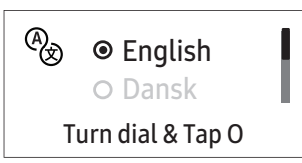
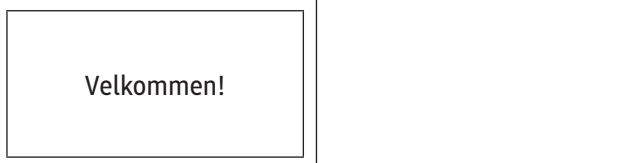
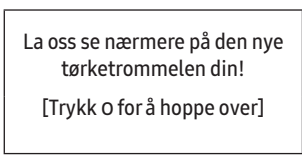
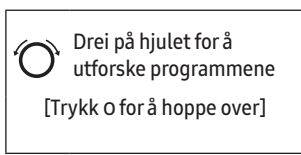
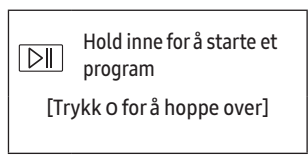
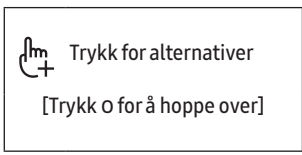
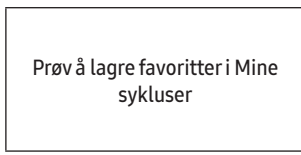
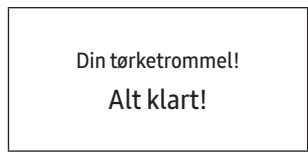
<b>01 Språkvalg</b>	<b>02 Velkomsts skjerm</b>	
		
<b>03 Opplæring</b>		
		
		

# Før du begynner

## Retningslinjer for tørking

### TRINN 1 Sorter

- Ikke bland tunge og lette gjenstander sammen.
- Vask og tørk mørke gjenstander separat fra lyse gjenstander.
- Med mindre det er anbefalt på pleieetiketten, må du ikke tørke ull eller glassfiber.
- Ikke tørk tekstiler som er tilsmusset med olje, alkohol, bensin osv.
- Unngå å tørke tekstiler som ikke er vasket.
- Ikke tørk våte gjenstander som ikke er helt sentrifugert etter vask. Dette kan føre til lukt inne i tørketrommelen eller føre til at tørketrommelen svikter.
- Bruk av et vaskenett anbefales for babysokker og andre små, lette gjenstander.

### TRINN 2 Tøm lommer og snu dem inn/ut

- Snu mørke klær inn/ut før du tørker dem. Dette vil forhindre stoffskader på grunn av friksjon under tørkeprosessen og beskytte indre deler av tørketrommelen mot misfarging og skade.
- Vri elementene med knapper eller broderier inn/ut før de tørkes.

#### FORSIKTIG

- Tøm lommene. Metallgjenstander som mynter, pinner og spenner på klær kan skade andre plagg samt trommelen.
- Fjern metallgjenstander som er festet til gjenstander, trekk opp glidelåser og lås kroker før tørking. Metallgjenstander som er festet til gjenstander, kan skade andre klær og trommelen.

### TRINN 3 Kontroller lofilteret

Kontroller at lofilteret er riktig installert før du legger klær i tørketrommelen. Tørketrommelen fungerer ikke uten lofilteret.

- Rengjør alltid lofilteret før tørking. Hvis du vil ha mer informasjon om filterrengjøring, kan du se delen «**Lofilter**» på side 45

---

## TRINN 4 Bestemme vaskekapasiteten

---

Ikke overbelast tørketrommelen. Ved overlast begrenses tromleprosessen, noe som gir ujevn tørking og skrukkede plagg.

- Legg inn en vask om gangen i tørketrommelen.
- For å forbedre tørkeeffektiviteten for ett eller to plagg, legg til et tørt håndkle i maskinen.
- Du får best resultat ved å løse opp plaggene før du setter dem inn i tørketrommelen. Sammenfiltrede plagg kan forringe tørkeeffektiviteten eller føre til at døren åpnes.

### FORSIKTIG

Legg til eller fjern klær fra tørketrommelen med lofilteret installert. Hvis filteret ikke er på plass, kan små gjenstander falle ned i filtersporet og føre til at tørketrommelen svikter.

---

## TRINN 5 Etter endt tørking

---



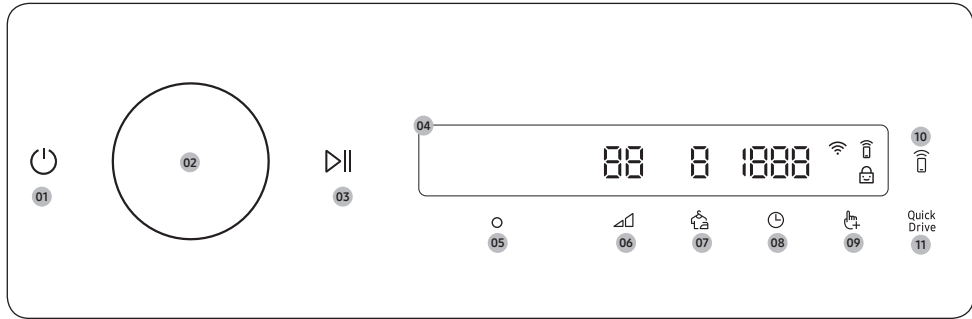

- Tøm vannbeholderen for å unngå lekkasjer. Hvis du vil ha mer informasjon om hvordan du tømmer vanntanken, kan du se delen «**Tømming av vanntanken**» på side **44**
- Hvis meldingen «**Rengjør varmeveksler**» vises på displayet, se delen «**Varmeveksler**» på side og rengjør **47** varmeveksleren.
- Hold tørketrommeldøren og varmevekslerdekslet åpent etter at tørkingen er ferdig for å holde innsiden av tørketrommelen mer hygienisk.

# Operasjoner



## Kontrollpanel



01 Av/På	<p>Trykk for å slå tørketrommelen på eller av.</p> <ul style="list-style-type: none"><li>• Hvis du ikke manipulerer kontrollpanelet i 10 minutter etter at tørketrommelen er slått på, slår tørketrommelen seg automatisk av.</li><li>• Tørketrommelen slås automatisk av når tørkingen er ferdig.</li></ul> <p><b>⚠ FORSIKTIG</b></p> <p>Ikke trykk  for å slå av tørketrommelen mens tørkingen pågår. Trykk og hold  nede for å sette syklusen på pause først, og trykk deretter for å slå av  tørketrommelen.</p>
02 Navigasjonsskiven	<p>Drei <b>Navigasjonsskiven</b> til venstre eller høyre for å navigere gjennom programmer og funksjoner. Når du dreier <b>Navigasjonsskiven</b>, viser displayet valget (for eksempel syklus, flere funksjoner og systemfunksjoner).</p>
03 Start/pause	<p>Trykk og hold for å starte eller pause en operasjon.</p>
04 Skjerm	<p>Visningen viser gjeldende syklus, beregnet gjenstående tid, syklusalternativer og andre nyttige meldinger eller varselmeldinger.</p>
05 OK	<p>Trykk for å bekrefte valget av funksjon eller innstilling.</p>
06 Tørkenivå	<p>Trykk for å endre det tørre nivået for den valgte syklusen. Du kan velge fra nivå 1 til 4, men tilgjengelig nivå avhenger av den valgte syklusen.</p> <ul style="list-style-type: none"><li>• <b>4:</b> Passer for store og tykke elementer.</li><li>• <b>3:</b> Standard tørkenivå.</li><li>• <b>2:</b> Damp Dry-nivået er beregnet for delvis tørking av plagg. Brukes for klær som skal ligge flatt eller som skal henges til tørk.</li><li>• <b>1:</b> Tørker forsiktig klær for å beskytte stoffet. Passer for finklær eller klær du vil tørke naturlig (ved å henge eller legge flatt på tørkestativet) mens de er fuktige.</li></ul>

<b>07</b> Antikrøll 	Trykk for å slå Antikrøll-funksjonen på eller av. Når funksjonen er på, roterer tørketrommelen trommelen midlertidig etter å ha fullført den tørre syklusen for å forhindre rynker.
<b>08</b> Tidspunkt 	Trykk for å velge syklustiden for Tidstøking, Varmluft eller Kaldluft. Du kan stille inn tørketiden mellom 20 minutter og 240 minutter. Tilgjengelig tørketid avhenger av den valgte syklusen.
<b>09</b> Alternativer 	<ul style="list-style-type: none"> <li>Trykk for å komme inn på Alternativer menyen.</li> <li>Trykk og hold inne i 3 sekunder for å komme inn på Innstillinger menyen.</li> </ul>
<b>10</b> Smart Control 	<p>Trykk for å aktivere eller deaktivere funksjonen Smart Control.</p> <ul style="list-style-type: none"> <li>Når Smart Control-funksjonen er aktivert, kan du fjernstyre tørketrommelen ved hjelp av SmartThings-appen i smarttelefonen.</li> </ul>
<b>11</b> Quick Drive 	Trykk for å aktivere eller deaktivere funksjonen Quick Drive. Du kan redusere det valgte programmets totale tørketid. Quick Drive kan være tilgjengelig for Bomull, Syntetisk.

#### Ikon beskrivelse

	<b>Wi-Fi</b>	Dette ikonet angir at tørketrommelen er koblet til Wi-Fi.
	<b>Smart Control</b>	Dette ikonet indikerer at Smart Control er på. For mer informasjon om « <b>Smart Control</b> », se side <b>40</b> .
	<b>Barnesikring</b>	Dette ikonet indikerer at Barnesikring er på. For mer informasjon om « <b>Barnesikring</b> », se side <b>37</b> .

# Operasjoner

## Bruke et program

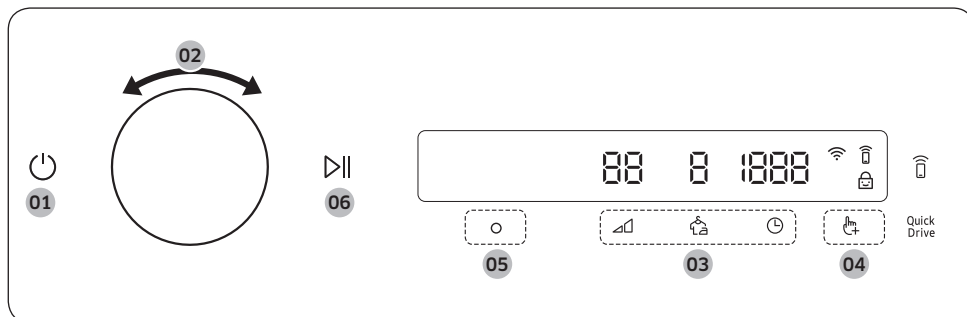

1. Trykk for å slå på tørketrommelen.
2. Vri på **Navigasjonsskiven** for å velge ønsket program. For mer informasjon om «**Programoversikt**», se side **33**.
3. Trykk på , , eller for å endre standardinnstillingene for programmer.
4. Trykk på , og vri deretter på **Navigasjonsskiven** for å velge flere funksjoner. For mer informasjon om «**Alternativer**», se side **36**.
5. Trykk på for å endre innstillingene for flere valgte funksjoner. Ikke alle maskiner har flere funksjoner tilgjengelig.
6. Trykk og hold for å starte operasjon. Når du har angitt programmet du ønsker, viser skjermen en kort programbeskrivelse, maksimal mengde klesvask og programtid. Du kan også sjekke programframgangen, gjenstående programtid og informasjonskoder.



## Programoversikt

### MERK







Andre sykluser kan brukes etter at du har lagt dem til i sykluslisten ved hjelp av Mine programmer-funksjonen. Du finner mer informasjon i «**Mine programmer**»-delen på side 37.

### Sensor tørre sykluser

Program	Beskrivelse	Maks. vekt (kg)
 Bomull	For bomull, sengetøy, bordduker, undertøy, håndklær og skjorter.	9,0
AI-tørk	Tørker med programinnstillinger som er optimalisert av AI-tørk-teknologi i henhold til tøymengde og hvor mye fuktighet det er i tøyet.	9,0
Super Speed	For blandet vask som består av bomull og syntetiske stoffer.	5,0
Syntetisk	For bluser og skjorter av polyester (diolen, trevira), polyamid (perlon, nylon) eller lignende blandinger.	4,0
Finvask	For delikate plagg som må behandles forsiktig, for eksempel undertøy.	2,0
Håndklær	Brukes til å tørke vask med ting som badehåndklær.	4,0
Sengetøy	For større ting som tepper, laken, duntepper og lette dyner.	2,0
Skjorter	Brukes for raskt å tørke et plagg som en skjorte.	1,0
Ull	Brukes bare til ull som kan vaskes i maskin og tørkes i trommel. Best tørkeresultat får du hvis du vrenger plaggene før du tørker dem.	1,0
Utendørs	For yttertøy som skiklær og turtøy, og også for stoffer som spandex, stretch og mikrofiber. Vi anbefaler at du bruker dette programmet etter at du har vasket plaggene med programmet <b>Utendørs</b> i vaskemaskinen.	2,0
Stille tørking	For blandet vask med bomull og syntetisk som du ønsker å tørke stillegående. Dette kan brukes med alternativet Antikrøll, slik at du kan starte et program før du legger deg og ha det ferdig neste morgen. <ul style="list-style-type: none"><li>• Kun DV90BB9445***-modeller.</li></ul>	9,0
Stryketørt	Dette programmet fullfører tørkeprosessen mens plaggene er fuktige slik at de lett kan strykes.	9,0

# Operasjoner

## Manuelle tørkeprogram

Program	Beskrivelse	Maks. vekt (kg)
Hurtigtørk 35'	For tørking av lett bomull, syntetiske stoffer eller vask som trenger en rask tørk. Standard tørketid er 35 minutter.	1,0
Tidstørking	Brukes til å angi ønsket tørketid. Vri <b>Navigasjonsskiven</b> for å velge <b>Tidstørking</b> og trykk  for å stille inn tørketiden mellom 20 minutter og 240 minutter. Trykk  gjentatte ganger for å velge de tilgjengelige tidsalternativene i denne rekkefølgen: <b>20 / 30 / 40 / 50 / 60 / 90 / 120 / 150 / 180 / 240</b> .  <b>MERK</b> <ul style="list-style-type: none"><li>• Den faktiske programtiden kan variere avhengig av hvor tørre plaggene er.</li><li>• Hvis du bruker denne syklusen til ekstra tørking etter et av Sensorstyrt tørk-programmene er ferdig (oppført på side <b>33</b>), angir du minimum tørketid (20 minutter). Overdreven tørking kan skade eller deformere plagg.</li></ul>	-
Varmluft	For små, forhåndstørkede plagg. Tidsstyrt program for alle stofftyper bortsett fra ull og silke. Tørr vask som fremdeles er litt fuktig eller allerede har blitt tørr. Passer også for ettertørking av tykk vask med flere lag som er vanskelig å tørke. Vri på <b>Navigasjonsskiven</b> for å velge <b>Varmluft</b> , og trykk for å stille inn tørketiden mellom 20 minutter og 240 minutter. Trykk  gjentatte ganger for å velge de tilgjengelige tidsalternativene i denne rekkefølgen: <b>20 / 30 / 40 / 50 / 60 / 90 / 120 / 150 / 180 / 240</b> .	-
Kaldluft	Alle stofftyper. For å friske opp eller luften plagg som ikke har blitt brukt på lenge. Vri <b>Navigasjonsskiven</b> for å velge <b>Kaldluft</b> og trykk  for å stille inn tørketiden mellom 20 minutter og 240 minutter. Trykk  gjentatte ganger for å velge de tilgjengelige tidsalternativene i denne rekkefølgen: <b>20 / 30 / 40 / 50 / 60 / 90 / 120 / 150 / 180 / 240</b> .	-

## Luftvask



Program	Beskrivelse	Maks. vekt (kg)
Hygienepleie	For å sterilisere våte og tørre klær og lintøy, slik at bakterier fjernes.	2,0
Air Refresh	Bruk dette programmet til å desinfisere klær og få dem til å føles friskere og renere.	1,0
Selvtørring	Bruk dette programmet for å holde både trommelen og varmeveksleren i god stand. <ul style="list-style-type: none"><li>Ikke bruk dette programmet når det er tøy i trommelen.</li></ul>	-

# Operasjoner

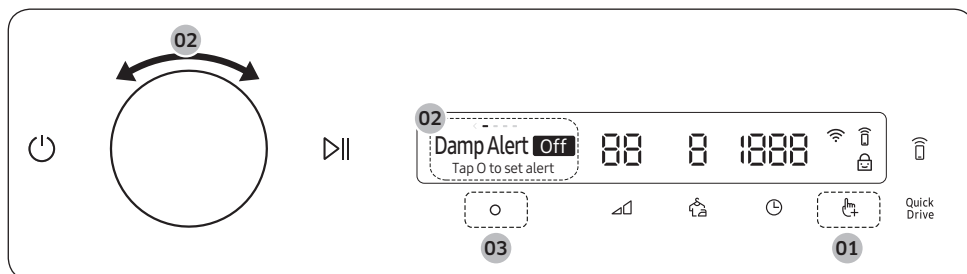

## Alternativer

### Bruk av alternativer







1. Trykk på .
2. Vri på **Navigasjonsskiven** for å velge ønsket funksjon i Flere funksjoner.
3. Trykk på  for å endre den valgte funksjonsinnstillingen eller starte funksjonen.

#### MERK

- For å returnere til hovedskjermen, trykk på  igjen, eller vri **Navigasjonsskiven** for å velge **Tilbake** og trykk på .
- Hvis den valgte funksjonen ikke støttes, vises meldingen «**Ikke støttet**», og knappen  er ikke aktivert.
- Når du velger en funksjon i Flere funksjoner, vil en kort hjelpemelding vises de første ti gangene du bruker den.
- Hvis du ikke manipulerer kontrollpanelet i 7 sekunder etter at du har gått inn i menyen Alternativer, går skjermen tilbake til hovedskjermen.





### Fuktvarsel

Denne funksjonen varsler deg når skjorter og andre elementer som krever stryking er tørre nok til å kunne strykes.

1. Velg et program og endre programinnstillingene etter behov.
  - Denne funksjonen er tilgjengelig for Bomull, AI-tørk, Super Speed, Syntetisk, Skjorter, og Stille tørking med Tørkenivå  satt til 2, 3 eller 4.
2. Trykk på .
3. Vri **Navigasjonsskiven** for å velge **Fuktvarsel**, og trykk deretter raskt på .
4. Trykk og hold nede .

## Mine programmer



Legg til eller fjern programmer for å lage en personlig programliste.





1. Trykk på .
2. Vri på **Navigasjonsskiven** for å velge **Mine programmer**, og trykk deretter på .
  - Du kan bare redigere et program for å opprette et personlig program når tørketrommelen ikke er i drift.
3. Vri på **Navigasjonsskiven** for å velge et ønsket program.
4. Trykk på  for å legge til eller fjerne det valgte programmet.
  - Å legge til og fjerne et program lagres automatisk.
5. Når du er ferdig med å opprette Mine programmer, trykk på  for å returnere til programskjermen.

### MERK



Programmene Bomull, Syntetisk, Stryketørt, og Selvtørking kan ikke fjernes fra sykluslisten.

## Barnesikring

For å hindre at barn eller spedbarn ved et uhell starter eller stiller inn tørketrommelen, kan du bruke **Barnesikring** som låser alle knappene bortsett fra  og .



1. Lukk døren.
2. Trykk på .
3. Vri på **Navigasjonsskiven** for å velge **Barnesikring**, og trykk deretter på .
4. Trykk på  for å velge **På** eller **Av**.
  - **Barnesikring** -ikonet skrur seg på når funksjonen er på.
  - Du kan ikke slå på Barnesikring med døren åpen. Hvis du får meldingen «**Døren er åpen**» på displayet mens du prøver å slå på Barnesikring, lukker du døren og prøver på nytt.

### MERK

- Når Barnesikring er på, er alle knappene deaktiverte bortsett fra  og .
- Hvis du trykker på en knapp mens Barnesikring er på utløses en alarm med beskjeden «**Barnesikring på**».
- Hvis du åpner og lukker døren med Barnesikring på, utløses en alarm med meldingen «**Åpne døren og kontrollere innsiden**» og «**Barnesikring på**».
- Hvis du vil avvise en varselmelding, slår du av Barnesikring eller strømmen.

## Trommellys

Dette slår på lyset inni trommelen, slik at du kan sjekke plaggene status på innsiden.

1. Trykk på .
2. Vri **Navigasjonsskiven** for å velge **Trommellys**, og trykk deretter raskt på .
  - Trommellyset er på så lenge strømkabelen er koblet til, selv om tørketrommelen er slått av.
  - Når funksjonen Trommellys er aktivert, blir trommellyset automatisk slått av etter 2 minutter.
  - Hvis du åpner døren til tørketrommelen, blir trommellyset automatisk slått av. Deretter blir lyset automatisk slått av etter 2 minutter.



# Operasjoner

## Systemfunksjoner

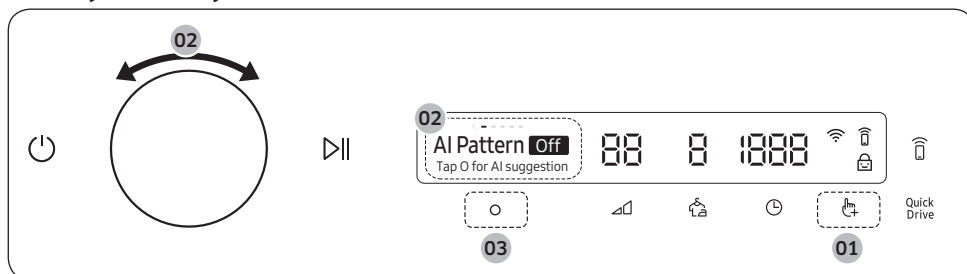

### Bruke Systemfunksjoner



\* Trykk og hold inne 3 sekunder.

1. Trykk og hold inne  i 3 sekunder.
2. Vri på **Navigasjonsskiven** for å velge ønsket systemfunksjon, og trykk deretter på .
3. Trykk på  for å endre den valgte funksjonsinnstillingen eller starte funksjonen.

#### **MERK**

- For å returnere til hovedskjermen, trykk på  igjen, eller vri **Navigasjonsskiven** for å velge **Tilbake** og trykk på .
- Hvis du ikke manipulerer kontrollpanelet i 7 sekunder etter at du har gått inn i menyen Systemfunksjoner, går skjermen tilbake til hovedskjermen.



### AI-mønster

Denne funksjonen lagrer ofte brukte programmer og innstillinger.

1. Trykk og hold inne  i 3 sekunder.
2. Vri på **Navigasjonsskiven** for å velge **AI-mønster**, og trykk deretter på .
3. Trykk på  for å velge **På** eller **Av**.
  - Standardinnstillingen er **På**. Angi til **Av** hvis du ikke ønsker å bruke denne funksjonen.
  - Når du slår på funksjonen, husker tørketrommelen ofte brukte sykluser og deres innstillinger (Tørkenivå , Tidspunkt  lagrer dem i ofte brukt rekkefølge.
  - Når du slår av funksjonen, tilbakestilles alle lagrede data.

### Lyd

Du kan skru på eller av lyden fra tørketrommelen.



1. Trykk og hold inne  i 3 sekunder.
2. Vri på **Navigasjonsskiven** for å velge **Lyd**, og trykk deretter på .
3. Trykk på  for å velge **På** eller **Av**.
  - Standardinnstillingen er **På**.

#### **MERK**

Innstillingen forblir ukjedet selv om du starter tørketrommelen på nytt.





## Kalibrering

Du kan kjøre kalibrering igjen for nøyaktig vektgjenkjenning.

1. Trykk og hold inne  i 3 sekunder.
2. Vri på **Navigasjonsskiven** for å velge **Kalibrering**, og trykk deretter på 
  - Kalibrering starter ikke dersom døren ikke er lukket ordentlig.
  - Trommelen roterer med og mot klokken i omtrent 3 minutter.
3. Når kalibrering er fullført, vises beskjeden «**Kalibrering fullført**» på displayet, og tørketrommelen slår seg av automatisk.



## Wi-Fi

Du kan slå tørketrommelens Wi-Fi på eller av.

1. Trykk og hold inne  i 3 sekunder.
2. Vri på **Navigasjonsskiven** for å velge **Wi-Fi**, og trykk deretter på .
3. Trykk på  for å velge **På** eller **Av**.
  - Tørketrommelens Wi-Fi er slått av som fabrikkinnstilling. Tørketrommelens Wi-Fi slås imidlertid på automatisk når du slår på tørketrommelen for første gang. Deretter opprettholdes den endelige Wi-Fi-innstillingen uavhengig av tørketrommelens strømstatus.
  - Når du slår på tørketrommelens Wi-Fi og kobler til et nettverk, forblir tørketrommelen koblet til nettverket selv når du slår av strømmen.
  - Wi-Fi-en  indikerer at tørketrommelen er koblet til ruterens via Wi-Fi-tilkoblingen.



## Språk

Du kan endre systemspråket.

1. Trykk og hold inne  i 3 sekunder.
2. Vri på **Navigasjonsskiven** for å velge **Språk**, og trykk deretter på .
3. Vri på **Navigasjonsskiven** for å velge ønsket språk, og trykk deretter på .

## Fabrikkinnstillinger

Du kan tilbakestille tørketrommelen.

1. Trykk og hold inne  i 3 sekunder.
2. Vri på **Navigasjonsskiven** for å velge **Fabrikkinnstillinger**, og trykk deretter på 
  - Tørketrommelen tilbakestilles til fabrikkinnstillingen.



# Operasjoner

## Spesialfunksjoner



### Smart Control

Du kan ikke koble til SmartThings-appen og kontrollere tørketrommelen din eksternt.

#### Koble til tørketrommelen



- Last ned og åpne SmartThings-appen på mobilenheten din.
- Trykk og hold nede  for å skru på tørketrommelen.
- Trykk og hold  på tørketrommelen.
  - a. Tørketrommelen går inn i AP-modus og kobles til mobilenheten.
  - b. Trykk  for å autentisere tørketrommelen på mobilenheten.
  - c. Når godkjeningsprosessen er fullført, er tørketrommelen koblet til appen. Bruk ulike funksjoner som er tilgjengelige i SmartThings-appen.

#### MERK

- Hvis tørketrommelen ikke kobler til SmartThings-appen, kan du prøve på nytt.
- Kontroller ruterer hvis du opplever problemer med Internett-tilkobling etter at du har koblet til tørketrommelen med SmartThings-appen.
- Hvis Wi-Fi er av, trykker og holder du nede  i 3 sekunder for å navigere til **Systemfunksjoner**, velger **Wi-Fi** og trykker  for å slå den på.
- Hvis du slår på tørketrommelens Wi-Fi, kan du koble til tørketrommelen via SmartThings-appen på smarttelefonen, uavhengig av strømstatusen til tørketrommelen. Tørketrommelen vises imidlertid frakoblet i SmartThings-appen hvis tørketrommelens Wi-Fi er slått av.
- Lukk døren før du starter Smart Control-funksjonen.
- Hvis du bruker tørketrommelen 20 ganger uten å være koblet til SmartThings, vises en hurtigdialog om Smart Control-tilkobling i 3 sekunder.
- Hvis tørketrommelens Wi-Fi ikke er koblet til et AP (tilgangspunkt), vil Wi-Fi slå seg av når du slår av strømmen.

### Stay Connect

Konfigurer Stay Connect-funksjonen i SmartThings-appen. Tørketrommelen forblir koblet til appen, slik at du kan bruke tørketrommelen når du er borte fra hjemmet.

1. Hvis du skrur på Stay Connect-funksjonen på SmartThings-appen, vil tørketrommelen være i strømsparings- og ventemodus etter fullført program.
  - Stay Connect-funksjonen vil forbli aktiv i opptil 24 timer hvis døren forblir lukket.
2. Når Stay Connect-funksjonen er aktiv, slår Smart Control  og Wi-Fi  på tørketrommelskjermen.
3. Kontroller tørketrommelen på en praktisk måte ved hjelp av SmartThings-appen

#### MERK

Tørketrommelen går over til strømsparings- og ventemodus når driften er pauset, selv om maskinen ikke er koblet til SmartThings-appen.



## SmartThings

### Wi-Fi-tilkobling

På smarttelefonen, går du til **Settings (Innstillinger)** og slår på den trådløse tilkoblingen og velger et tilgangspunkt.

- Dette apparatet støtter Wi-Fi 2,4 GHz-protokollene.

### Last ned

På et appmarked (Google Play Butikk, Apple App Store, Samsung Galaxy Apps) finner du SmartThings-appen ved å søke etter «SmartThings». Last ned og installer appen på enheten din.

### MERK

Appen kan endres uten forvarsel for å gi forbedret ytelse.

I tillegg kan de ytterligere oppdateringene på appen eller funksjonen i appen stoppe på grunn av brukervennlighet og sikkerhetsgrunner, selv om oppdateringer støttes på operativsystemet ditt.

### Logg inn

Først må du logge inn på SmartThings med Samsung-kontoen din. Hvis du vil opprette en ny Samsung-konto, følger du instruksjonene på appen. Du trenger ikke en separat app for å opprette kontoen din.

### MERK

Hvis du har en Samsung-konto, bruker du kontoen til å logge inn. En registrert Samsung-smarttelefonbruker logges automatisk inn.

### Slik registrerer du apparatet ditt på SmartThings

1. Kontroller at smarttelefonen din er koblet til et trådløst nettverk. Hvis ikke, går du til **Settings (Innstillinger)** og slår på den trådløse tilkoblingen og velger et tilgangspunkt.
2. Åpne **SmartThings** på smarttelefonen.
3. Når du ser meldingen «A new device is found. (En ny enhet har blitt funnet.)», velger du **Add (Legg til)**.
4. Hvis det ikke vises noen melding, velger du **+** velger apparatet ditt på en liste over tilgjengelige enheter. Hvis du ikke finner apparatet ditt på listen, velger du **Device Type (Enhetstype) > Specific Device Model (Spesifikk enhetsmodell)**, og deretter legger du til apparatet ditt manuelt.
5. Registrer apparatet ditt på SmartThings-appen som følger.
  - a. Legg til apparatet ditt i SmartThings. Kontroller at apparatet ditt er koblet til SmartThings.
  - b. Når registreringen er fullført, vises apparatet på smarttelefonen.

# Operasjoner

## Åpen kildekode-kunngjøring

Programvaren som følger med dette produktet, inneholder programvare med åpen kildekode. Du kan få den fullstendige tilsvarende kildekode i en periode på tre år etter den siste forsendelsen av dette produktet ved å kontakte supportteamet via <http://opensource.samsung.com> (bruk «Forespørsel»-menyen.)

Det er også mulig å få hele den tilsvarende kildekode på et fysisk medium som en CD-ROM mot et lite gebyr.

Følgende URL [http://opensource.samsung.com/opensource/SMART\\_AT\\_051/seq/0](http://opensource.samsung.com/opensource/SMART_AT_051/seq/0) fører til den åpne kildekode-lisensinformasjon knyttet til dette produktet. Dette tilbudet er gyldig for alle som mottar denne informasjonen.



## MERK

Samsung erklærer herved at dette radioutstyret er i samsvar med direktivet 2014/53/EU og med de relevante kravene i Storbritannia. Den fullstendige teksten i EU-samsvarserklæringen og Storbritannias samsvarserklæring er tilgjengelig på følgende internettadresse: Den offisielle samsvarserklæringen finner du på <http://www.samsung.com> ved å gå til Støtte > Støttens hjem og skrive inn modellnavnet.

Maks overføringskraft Wi-Fi: 20 dBm ved 2,412 GHz – 2,472 GHz

## Bruke tørkestativet (kun gjeldende modeller)

Sett tørketiden til opptil 150 minutter i henhold til fuktighet og plaggenes vekt. Når du tørker tøy med tørkestativet, anbefales det at du bruker programmet Tidstørking.

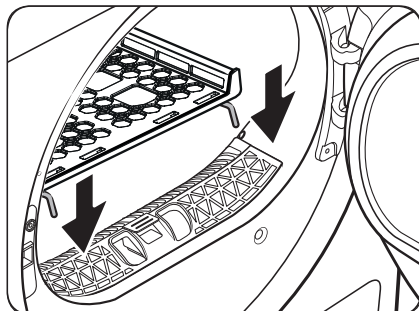

1. Plasser tørkestativet i trommelen ved å sette stativets frontåpning inn i hullene i døråpningen.

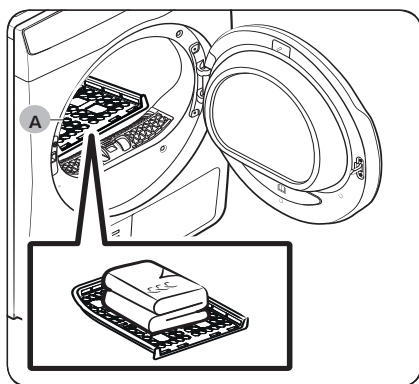

2. Plasser plagg på stativet slik at det blir nok plass til at luft kan sirkulere. Klesplagg brettes og legges flatt på stativet.
3. Lukk døren og trykk . Vri Navigasjonsskiven for å velge **Tidstørking**, og trykk deretter på for å velge tørketiden.
4. Trykk og hold nede .

A. Tørkestativ

## Tørkeforslag

Plagg (maks 1,5 kg)	Beskrivelse
Vaskbare gensere (blokker ut fasongen og legg flatt på stativet)	Når du tørker vasken med stativet, bretter og legger du plaggene på stativet for å hindre at de blir skrukkete.
Kosedyr (fylt med bomull eller polyesterfibre)	

### FORSIKTIG

- Tørking av skumgummi, plast eller gummi på en varmeinnstilling kan skade artiklene og føre til brannfare.

# Vedlikehold

## Tømming av vanntanken

Tøm vanntanken etter hver bruk for å unngå lekkasjer.

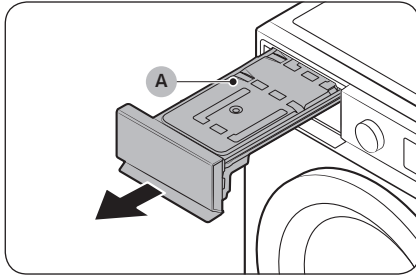

1. Fjern **vannbeholderen (A)** fra tørketrommelen.
  - Trekk vanntankhåndtaket med den ene hånden til tanken er halvveis ut.
  - Når vanntanken er halvveis ut, støtter du bunnen av tanken med den andre hånden og trekker den sakte med begge hender.

### ⚠ FORSIKTIG

- Vanntanken er tung. Fjern vanntanken langsomt med begge hender mens du holder tanken rett.
- Vær forsiktig når du fjerner hele vanntanken. Den er svært tung og kan forårsake skade hvis du slipper den.

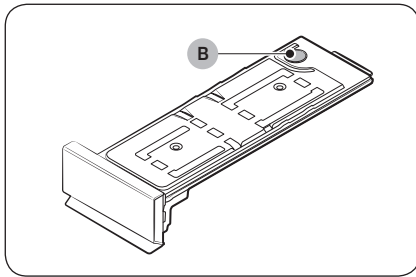

2. Tøm vannet gjennom **dreneringshullet (B)**, og rengjør deretter vanntanken innvendig.
  - Bland litt nøytralt vaskemiddel i lunke vann. Fyll vannbeholderen med blandingen gjennom **dreneringshullet (B)** og la den stå i 30 minutter. Skyll deretter tanken med rent vann og tørk den helt.
3. Plasser vannbeholderen på plass igjen.

### 📖 MERK

Hvis tørketrommelen viser meldingen «**Tøm tanken**» og stopper mens tørking pågår, tøm vanntanken og trykk og hold nede ▷||. Meldingen «**Tøm tanken**» forsvinner, og tørketrommelen fortsetter å tørke.

## Rengjøring

### ⚠ ADVARSEL

- Ikke rengjør tørketrommelen ved å sprute vann direkte på den.
- Ikke rengjør tørketrommelen med benzen, tynner, alkohol eller aceton. Dette kan forårsake misfarging, deformering, skader, elektrisk støt eller brann.
- Ta strømledningen ut av kontakten før du rengjør tørketrommelen.

### Utvendig

Rengjør den med en myk, fuktig klut. Ikke bruk slipende vaskemidler. Unngå bruk eller plassering av skarpe eller tunge objekter nær/på tørketrommelen. Oppbevar vaskemidler og annet utstyr på støtten (selges separat) eller i en egen lagringsbeholder.

### Kontrollpanel

Rengjør den med en myk, fuktig klut. Ikke bruk slipende vaskemidler. Ikke sprut rengjøringsmidler direkte på panelet. Tørk umiddelbart av eventuelt søl eller væske fra kontrollpanelet.

### Trommel

Rengjøres med en fuktig klut med et mildt, ikke-slipende rengjøringsmiddel egnet for overflater av rustfritt stål.

Tørk av gjenværende rester med en ren, tørr klut.

### Dør

Fremmedelelementer kan forurense eller bygges opp på innsiden av døren. Rengjør innsiden av døren med en myk klut eller børste.

### ⚠ FORSIKTIG

Ikke løsne dørens gummitetning.

### Lofilter

Rengjør lofilteret etter hver bruk.

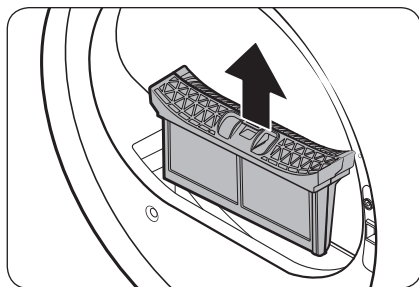

1. Åpne tørketrommeldøren, ta tak i toppen av lofilteret, og trekk for å fjerne filteret.
  - Gummitetningen må ikke løsnes etter at filteret er fjernet.

# Vedlikehold

Norsk

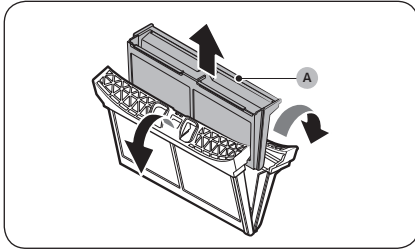

2. Åpne det ytre filteret og fjern **innerfilteret (A)**.

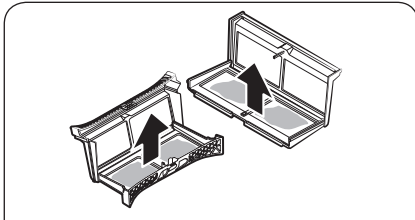

3. Brett ut det ytre filteret og det indre filteret.

4. Fjern løn fra begge filtrene, og rengjør dem deretter med rengjøringsbørsten.

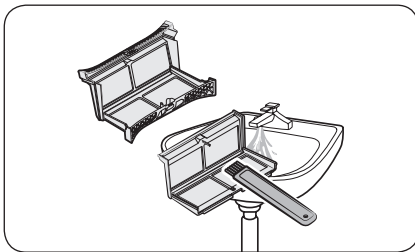
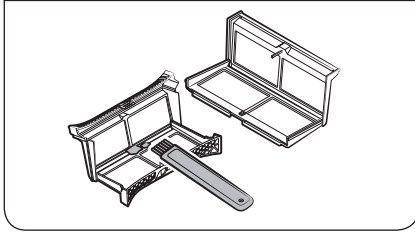

## **MERK**

For å gjøre filtrene fullstendig rene, rengjøres de under rennende vann og tørkes deretter fullstendig.

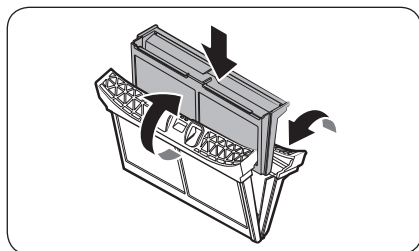

5. Plasser innerfilteret i ytterfilteret, og sett deretter lofilteret tilbake i opprinnelig posisjon.

### ⚠ FORSIKTIG

- Rengjør lofilteret hver gang tørketrommelen har blitt brukt. Ellers vil tørkeytelsen svekkes.
- Hvis filteroverflaten er våt, la den tørke helt før bruk.
  - Innsetting av filteret mens det er vått kan føre til at mugg og/eller luktdannelse og/eller føre til redusert tørking.
- Når du rengjør eller fjerner lofilteret, må du ikke riste eller trykke på filteret. Dette kan skade filteret.
- Åpning av de ytre og indre filtrene uforsiktig og med overdreven kraft kan skade filtrene.

### Varmeveksler

Når det er på tide å rengjøre varmeveksleren, vil tørketrommelen varsle deg ved å vise meldingen «Rengjør varmeveksler».

En skitten varmeveksler vil hindre produktets ytelse og bør rengjøres regelmessig.

### 📖 MERK

- Vanndråper kan danne seg rundt varmeveksleren på grunn av kondens forårsaket av en temperaturforskjell. Dette er normalt og er ikke et tegn på en lekkasje.
- Hvis du ikke har tenkt å bruke tørketrommelen over lengre tid, åpner du varmevekslerdekslet og ventilerer.

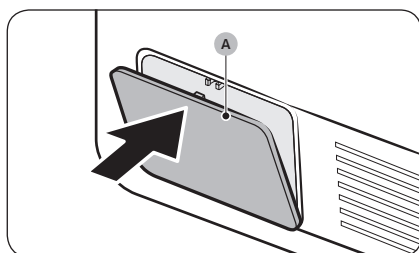

1. Trykk forsiktig øverst på **ytterdekslet (A)** for å åpne det.

# Vedlikehold

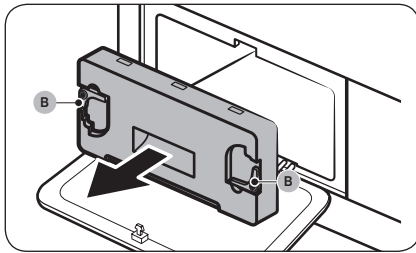

2. Lås opp de indre **deksselfestene (B)**, og trekk deretter det indre dekselet for å fjerne.
  - Det kan hende det er litt kjølemiddel som har lekket ut rundt varmeveksleren. Åpne varmevekslerdekslet og ventiler i ca. 10 minutter før rengjøring.

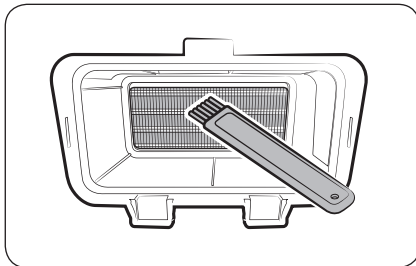

3. Rengjør støvet på varmeveksleren med den medfølgende børsten.
  - Etter rengjøring med børsten tørker du av det gjenværende støvet med en myk, fuktig klut.

## ⚠ FORSIKTIG

- For å unngå fysisk skade og brannskade, skal du ikke berøre eller rengjøre varmeveksleren med ubeskyttede hender og stålverktøy.
- Når du rengjør varmeveksleren, må du være forsiktig så du ikke skader finnene.

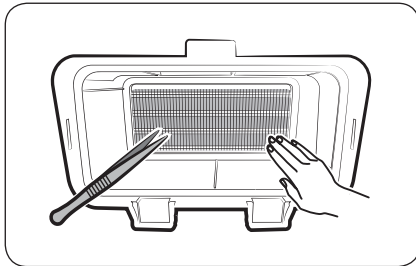

## 📖 MERK

Hvis varmeveksleren er helt tørr og derfor vanskelig å rengjøre, spray litt vann på varmeveksleren og rengjør ved hjelp av en børste.

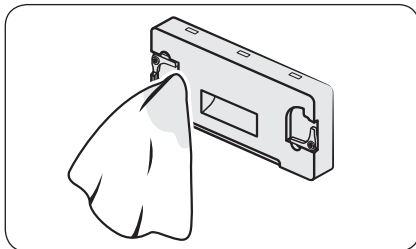

4. Rengjør innerdekselet med en myk, fuktig klut.
  - Det kan være fuktighet og/eller fremmedelementer rundt det indre dekselet.



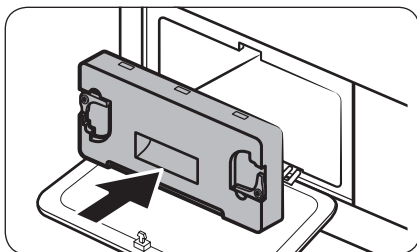

5. Sett inn innerdekselet igjen på opprinnelig sted, og lås deretter festene.
6. Lukk varmevekslerens ytre deksel.

 **MERK**

- Når du har rengjort varmeveksleren, trykker du  på for å avvise varselmeldingen. Meldingen forblir på til du avviser den.
- Hvis alarmen fortsetter etter at du har avvist den, kobler du fra og kobler deretter til strømledningen eller fjerner og setter inn varmevekslerens indre deksel igjen.

# Feilsøking

## Sjekkpunkter

Hvis du støter på et problem med tørketrommelen, må du først sjekke tabellen nedenfor og prøve forslagene.

Problem	Handling
Tørketrommelen starter ikke.	<ul style="list-style-type: none"><li>• Kontroller at tørketrommelen er koblet til.</li><li>• Kontroller at døren er skikkelig lukket.</li><li>• Sjekk sikringen, eller tilbakestill kretsbyteren.</li><li>• Hvis du åpnet døren under en syklus, trykker du på og holder nede ►   igjen.</li><li>• Rengjør filteret.</li><li>• Kontroller at Barnesikring ikke er aktivert.</li></ul>
Tørketrommelen varmes ikke opp.	<ul style="list-style-type: none"><li>• Sjekk sikringen, eller tilbakestill kretsbyteren.</li><li>• Kontroller lofilteret og varmeveksleren. Rengjør dem om nødvendig.</li><li>• Tørketrommelen kan være i nedkjølingsprosessen av syklusen.</li></ul>
Klær tørkes ikke.	<p>Sjekk alle de ovennevnte. I tillegg:</p> <ul style="list-style-type: none"><li>• Ikke overbelast tørketrommelen. Hvis tørketrommelen er overbelastet, kan det ta lengre tid før det tørker.</li><li>• Tørk tunge stoffer separat fra lette stoffer.</li><li>• Plaggene er for små og får kanskje ikke nok til å spinne inne i trommelen.</li><li>• Rengjør filteret.</li><li>• Rengjør varmeveksleren.</li><li>• Hvis en avløpslange er koblet til, må du kontrollere at vannet tømmes riktig.</li></ul>
Tørketrommelen er for høy.	<ul style="list-style-type: none"><li>• Se etter mynter, løse knapper, spiker og andre gjenstander og fjern dem umiddelbart.</li><li>• Kontroller lofilteret. Fjern alle gjenstander som sitter fast inne i lofilteret.</li><li>• Kontroller at tørketrommelen står i vater og står støtt på gulvet.</li><li>• Tørketrommelen kan lyde fordi luften beveges gjennom trommelen og viften. Dette er normalt.</li></ul>
Klær tørkes ikke jevnt.	<ul style="list-style-type: none"><li>• Sømmer, lommer og andre deler av plaggene tørker tregere enn andre. Dette er normalt.</li><li>• Sorter tunge og lette plagg hver for seg.</li></ul>

Problem	Handling
Det kommer en lukt fra tørketrommelen.	<ul style="list-style-type: none"> <li>Lukten av maling, lakk, rengjøringsmidler og andre husholdningsartikler kan ha sirkulert i luften og kommet inn i tørketrommelen. Hvis du merker en slik lukt, ventiler helt før du bruker tørketrommelen.</li> <li>Hvis tørking i et lukket område, kan tørketrommelen føre til at omgivelsestemperaturen stiger. Følgelig sørg for å åpne et vindu og ventilere området.</li> <li>Ikke forsøk å tørke våte gjenstander etter at du har forlatt dem i vaskemaskinen eller tørketrommelen i lang tid.</li> </ul>
Tørketrommelen slås av før varene er tørre.	<ul style="list-style-type: none"> <li>Lasten er for liten. Kast inn noen ekstra elementer som håndklær og prøv å tørke igjen.</li> </ul>
Klærne har lo på dem.	<ul style="list-style-type: none"> <li>Pass alltid på at lofilteret er rent før du legger gjenstander inn i tørketrommelen. Når du tørker elementer som genererer en stor mengde lo, må du kanskje rengjøre lofilteret midt i en syklus.</li> <li>Noen stoffer (som hvite håndklær) forårsaker mer lo og bør tørkes separat fra stoffer som lo festes lett (for eksempel svarte lin bukser).</li> <li>Kontroller innsiden av lommene for å forsikre deg om at de er tomme før tørking.</li> </ul>
Omgivelsestemperaturen rundt tørketrommelen stiger eller det er en fuktig, soggy lukt.	<ul style="list-style-type: none"> <li>Varmepumpeøkere sirkulerer omgivelsesluft inne og ute i tørketrommelen under tørkeprosessen for å kjøle ned systemet. Bruk av tørketrommelen i et dårlig ventilert område kan, avhengig av driftsmiljøet, øke luftfuktigheten og/eller forårsake en fuktig, soggy lukt å utvikle. Sørg for riktig ventilasjon ved bruk av tørketrommelen.</li> </ul>
Vannet tømmes ikke.	<ul style="list-style-type: none"> <li>Kontroller dreneringsslangen for vendinger og knekk. Rett ut slangen hvis den er vridd eller knekt og koble den godt til avløpet på gulvet.</li> <li>Kontroller om dreneringsslangen er frosset. Hvis slangen er frosset, senk den ned i varmt vann slik at vannet inne i slangen smelter og renne ut. Koble til slangen igjen og kontroller at den er skikkelig tømming.</li> </ul>

Hvis problemet vedvarer, kontakter du et lokalt Samsung servicesenter.

# Feilsøking

## Informasjonskoder

Hvis tørketrommelen ikke fungerer, kan det hende du ser en informasjonskode på skjermen. Sjekk tabellen nedenfor og prøv forslagene.

Informasjonskode	Betydning	Handling
Døren er åpen	Tørketrommeldrift med døren åpen	<ul style="list-style-type: none"><li>Lukk døren og start på nytt.</li><li>Hvis dette vedvarer, bør du ringe kundeservice.</li><li>Sjekk om Barnesikring er på. Hvis Barnesikring er på, kan du få denne meldingen når du åpner døren selv om tørketrommelen ikke er i drift.</li></ul>
Åpne døren og kontrollere innsiden (Barnesikring på)	Barnesikring er på. Åpne døren og sjekk inne i trommelen.	<ul style="list-style-type: none"><li>Hvis Barnesikring er på, slår du av Barnesikring eller slå av strømmen.</li></ul>
Kontroller filter	Problem med lofilter	<ul style="list-style-type: none"><li>Kontroller lofilterenheten.</li><li>Hvis dette vedvarer, bør du ringe kundeservice.</li></ul>
Sjekk varmevekslerluken	Internt varmeveksler dekselproblem	<ul style="list-style-type: none"><li>Kontroller monteringen av det interne varmevekslerdekslet.</li><li>Hvis dette vedvarer, bør du ringe kundeservice.</li></ul>
Kontroller drenering/Tøm tanken	Dreneringsfeil Dreneringspumpe feil Frossen dreneringsslange Vannbeholderen er full	<ul style="list-style-type: none"><li>Kontroller at dreneringsslangen ikke er bøyd eller skadet.</li><li>Hvis slangen er frosset, pakk slangen med et håndkle fuktet i varmt vann i ca. ti minutter for å tine slangen.</li><li>Tøm vanntanken, slå på tørketrommelen og start på nytt.</li><li>Hvis dette vedvarer, bør du ringe kundeservice.</li></ul>
tC	Problem med lufttemperatursensor	<ul style="list-style-type: none"><li>Rengjør lofilteret eller varmeveksleren.</li><li>Hvis dette vedvarer, bør du ringe kundeservice.</li></ul>
tC5	Problemet med kompressortemperatursensor	<ul style="list-style-type: none"><li>Vent to til tre minutter.</li><li>Slå strømmen på igjen og start på nytt.</li></ul>
tC7	Kontroller EVA i temperatursensoren	<ul style="list-style-type: none"><li>Slå strømmen på igjen og start på nytt.</li><li>Hvis dette vedvarer, bør du ringe kundeservice.</li></ul>

Informasjonskode	Betydning	Handling
3C	Kontroller at motoren fungerer.	<ul style="list-style-type: none"> <li>• Prøv å starte programmet på nytt.</li> <li>• Hvis dette vedvarer, bør du ringe kundeservice.</li> </ul>
AC6	Sjekk kommunikasjonen mellom hoved- og inverter-PBA.	<ul style="list-style-type: none"> <li>• Prøv å starte programmet på nytt.</li> <li>• Hvis dette vedvarer, bør du ringe kundeservice.</li> </ul>
HC	Overoppheting av kompressor	<ul style="list-style-type: none"> <li>• Hvis dette vedvarer, bør du ringe kundeservice.</li> </ul> Kontroller rengjøringsstatus til varmeveksleren og løfilteret.
HCL	Det lekker kjølemiddel.	<ul style="list-style-type: none"> <li>• Ring etter service.</li> </ul> Hvis den ikke er tilgjengelig, kan du bruke tørketrommelen til reparatøren kommer, bortsett fra På/Av.

Hvis en informasjonskode fortsetter å vises på skjermen, kan du kontakte et lokalt Samsung servicesenter.

# Vedlegg

## Tekstilleietabell

Følgende symboler gir veiledning om tekstilleie. Tekstilleieetikettene inneholder symboler for tørking, bleking, tørking og stryking eller rensing når det er nødvendig. Bruken av symbolene sikrer samsvar mellom tøyprodusenter både i inn- og utland. Følg veiledningen på etiketten for å maksimere levetiden til klesplagget og redusere tøyvaskproblemer.

### Vask

	95 °C kokevask.
	60 °C normal vask.
	60 °C normal vask. (Lettstelt kulørtvask)
	40 °C normal vask.
	40 °C skånsom vask.
	40 °C ekstra skånsom vask.
	30 °C finvask.
	30 °C skånsom vask.
	30 °C ekstra skånsom vask.
	Håndvask.
	Må ikke vaskes.

### MERK

Temperaturene i vaskebaljen angir maks. vasketemperatur, og må ikke overskrides.

### Bleking

	Tåler all bleking.
	Kun oksygenholdige blekemidler.
	Må ikke blekes.





### Tørking

	Tørketrommel / tørking på 80 °C ved normal tørkeprosess.
	Tørketrommel / tørking på 60 °C ved skånsom tørkeprosess.
	Må ikke tørketromles.
	Tørkes hengende.
	Drypptørkes.
	Tørkes liggende.
	Drypptørkes liggende.
	Tørkes hengende i skyggen.
	Drypptørkes i skyggen.
	Tørkes liggende i skyggen.
	Drypptørkes liggende i skyggen.

### MERK

- Prikkene angir temperatur for tørking i tørketrommel.
- Strekene angir sted for og type tørking.



## Stryking



	Strykes på maks. 200 °C.
	Strykes på maks. 150 °C.
	Strykes på maks. 110 °C. Vær obs når du bruker dampstrykejern (ikke bruk dampfunksjonen).
	Må ikke strykes.

### MERK

Prikkene angir stryketemperaturen (innstillbart, damp, reisestrykejern og strykemaskiner).

## Kjemisk rens

	Kjemisk rens i tetrakloretylen og/ eller hydrokarboner, normal prosess.
	Kjemisk rens i tetrakloretylen og/ eller hydrokarboner, mild prosess.

	Kjemisk rens i hydrokarboner, normal prosess.
	Kjemisk rens i hydrokarboner, mild prosess.
	Må ikke renses.
	Kjemisk våtrens.
	Skånsom kjemisk våtrens.
	Ekstra skånsom kjemisk våtrens.
	Må ikke våtrenses.

### MERK

- Bokstavene i en sirkel angir løsemidlene (P, F) som brukes i kjemisk (våt)rens (W).
- Generelt indikerer streken under symbolene en mildere prosess (f.eks. skånsom vask for lettstelte plagg). To streker indikerer ekstra skånsomme vaskemetoder.

## Miljøvern

- Denne maskinen er produsert av resirkulerbare materialer. Hvis du skal kvitte deg med maskinen, må du følge de lokale forskriftene for avfallshåndtering. Skjær av strømledningen, slik at maskinen ikke kan kobles til en strømkilde. Fjern døren, slik at dyr og småbarn ikke kan bli innestengt i maskinen.
- Kjølemiddel (type): R290  
Kjølemiddel (fylling): 0,149 kg

# Vedlegg

Norsk

## Spesifikasjon

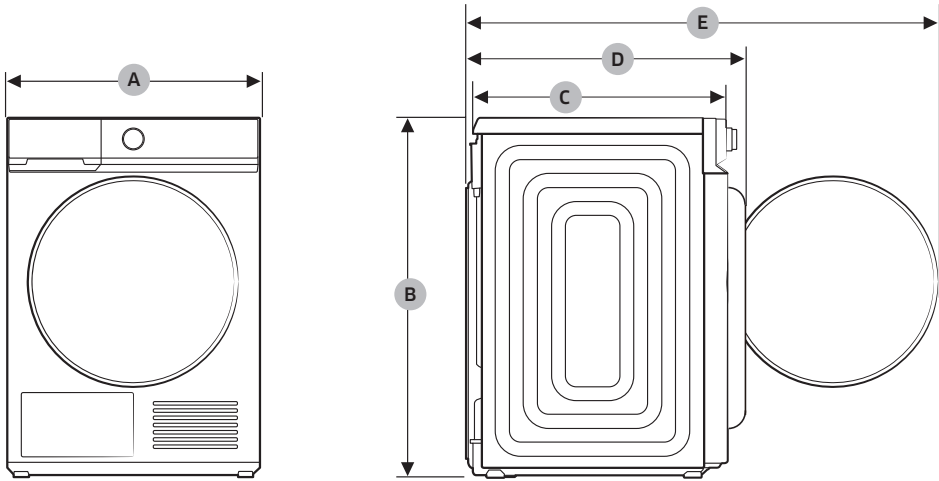

TYPE		FRONTMATET TØRKETROMMEL	
MODELLNAVN		DV9*BB9445**	DV9*BB7445**
MÅL	A	600 mm	600 mm
	B	850 mm	850 mm
	C	600 mm	600 mm
	D	650 mm	650 mm
	E	1100 mm	1100 mm
VEKT		52 kg	50 kg
ELEKTRISITETSKRAV		AC 220–240 V / 50 Hz	1200 W
TILLATT TEMPERATUR		5-35 °C	

### MERK

Avhengig av målemetoden, kan dimensjonene som er angitt her avvike noe fra de faktiske dimensjonene.



## Forbruksdata

Modell	Program	Last (kg) <sup>(1)</sup>	Energi (kWt)	Maks varighet (minutter)
DV9*BB9445** DV9*BB7445**	 Bomull <sup>(2)</sup>	9,0	1,46	215
		4,5	0,85	148
	Stryketørt <sup>(2)</sup>	9,0	1,15	100
	Syntetisk	4,0	0,65	74

<sup>(1)</sup> : Vekt på tørt tøy

<sup>(2)</sup> : EN 61121:2013 testprogram

Alle data uten en "stjerne" ved siden av ble beregnet med EN 61121:2013

Forbruksdata kan variere fra de nominelle verdiene som gis over avhengig av størrelsen på lasten, typen tekstiler, overskytende fuktighetsnivåer etter sentrifugering, svingninger i strømforsyningen og ekstra alternativer som velges.

# Vedlegg

## Spesifikasjonsark

I samsvar med gjeldende energimerkingsforskrifter.

### MERK

En stjerne (\*) betyr variantmodell og kan variere mellom (0-9) og (A-Z).

Samsung			
Modellnavn		DV9*BB9445**	DV9*BB7445**
Kapasitet	kg	9,0	9,0
Type		Kondensator	Kondensator
Energieffektivitet			
A+++ (høyeste effektivitet) til D (minst effektiv)		A+++	A+++
Energiforbruk			
Energiforbruk per år (AE_C) (Energiforbruk er basert på 160 tørkesykluser med standard bomullsprogram ved full og delvis full maskin og forbruk ved lavenergimodus. Faktisk energiforbruk per program avhenger av hvordan maskinen brukes.)	kWt/år	182,0	182,0
Automatisk tørketrommel	kWt	Ja	Ja
Energiforbruk (E_dry), standard bomullsprogram med full maskin	kWt	1,46	1,46
Energiforbruk (E_dry 1/2) standard bomullsprogram ved delvis full maskin	kWt	0,85	0,85
av-modus og påslått modus			
Strømforkbruk ved av-modus (P_o) ved full last	W	0,50	0,50
Strømforkbruk ved påslått modus (P_l) ved full last	W	5,00	5,00
Værgighet av påslått modus	min	10	10
Programmet som informasjonen på etiketten og vaskelappen relaterer til ("standard bomullsprogram" brukes ved ved full og delvis full maskin, er det standardiserte tørkeprogrammet som informasjonen på vaskelapper og produktkort henviser til. Dette programmet er egnet for tørking av normal våt bomullsvask og er det mest effektive programmet med tanke på energiforbruk for bomull. Forbruksdata kan variere fra de nominelle verdiene som gis over avhengig av størrelsen på lasten, typen tekstiler, overskytende fuktighetsnivåer etter sentrifugering, svingninger i strømforsyningen og ekstra alternativer som velges.		 <b>Bomull + Tørkenivå 3 +</b> (Antikrøll av)	
standardprogrammets varighet			
Vektet programtid, standard bomullsprogram ved full last og delvis full last	min	177	177
Programtid (T_dry), standard bomullsprogram med full maskin	min	215	215
Programtid (T_dry 1/2) standard bomullsprogram ved delvis full maskin	min	148	148
effektivitetsklasse for kondensfjerning			
A (mest effektiv) til G (minst effektiv)		B	B
Gjennomsnittlig effektiv kondensfjerning ved full last	%	86	86
Gjennomsnittlig effektiv kondensfjerning ved delvis full last	%	86	86
Vektet effektiv kondensfjerning	%	86	86
Utslipp av luftbåren støy			
Tørr ved full last	dB (A) re 1 pW	62	63



# Vedlegg

---

Norsk

# Kontaktinformasjon

## SPØRSMÅL ELLER KOMMENTARER?

LAND	RING	ELLER BESØK NETTSIDEN VÅR PÅ
UK	0333 000 0333	<a href="http://www.samsung.com/uk/support">www.samsung.com/uk/support</a>
IRELAND (EIRE)	0818 717100	<a href="http://www.samsung.com/ie/support">www.samsung.com/ie/support</a>
GERMANY	06196 77 555 77	<a href="http://www.samsung.com/de/support">www.samsung.com/de/support</a>
FRANCE	01 48 63 00 00	<a href="http://www.samsung.com/fr/support">www.samsung.com/fr/support</a>
SPAIN	91 175 00 15	<a href="http://www.samsung.com/es/support">www.samsung.com/es/support</a>
PORTUGAL	210 608 098 Chamada para a rede fixa nacional Dias úteis das 9h às 20h	<a href="http://www.samsung.com/pt/support">www.samsung.com/pt/support</a>
LUXEMBURG	261 03 710	<a href="http://www.samsung.com/be_fr/support">www.samsung.com/be_fr/support</a>
NETHERLANDS	088 90 90 100	<a href="http://www.samsung.com/nl/support">www.samsung.com/nl/support</a>
BELGIUM	02-201-24-18	<a href="http://www.samsung.com/be/support">www.samsung.com/be/support</a> (Dutch) <a href="http://www.samsung.com/be_fr/support">www.samsung.com/be_fr/support</a> (French)
NORWAY	21629099	<a href="http://www.samsung.com/no/support">www.samsung.com/no/support</a>
DENMARK	707 019 70	<a href="http://www.samsung.com/dk/support">www.samsung.com/dk/support</a>
FINLAND	030-6227 515	<a href="http://www.samsung.com/fi/support">www.samsung.com/fi/support</a>
SWEDEN	0771-400 300	<a href="http://www.samsung.com/se/support">www.samsung.com/se/support</a>
AUSTRIA	0800 72 67 864 (0800-SAMSUNG)	<a href="http://www.samsung.com/at/support">www.samsung.com/at/support</a>
SWITZERLAND	0800 726 786	<a href="http://www.samsung.com/ch/support">www.samsung.com/ch/support</a> (German) <a href="http://www.samsung.com/ch_fr/support">www.samsung.com/ch_fr/support</a> (French)
HUNGARY	0680SAMSUNG (0680-726-7864)	<a href="http://www.samsung.com/hu/support">www.samsung.com/hu/support</a>
CZECH	800 - SAMSUNG (800-726786)	<a href="http://www.samsung.com/cz/support">www.samsung.com/cz/support</a>
SLOVAKIA	0800 - SAMSUNG (0800-726 786)	<a href="http://www.samsung.com/sk/support">www.samsung.com/sk/support</a>
CROATIA	072 726 786	<a href="http://www.samsung.com/hr/support">www.samsung.com/hr/support</a>
BOSNIA	055 233 999	<a href="http://www.samsung.com/ba/support">www.samsung.com/ba/support</a>
North Macedonia	023 207 777	<a href="http://www.samsung.com/mk/support">www.samsung.com/mk/support</a>
MONTENEGRO	020 405 888	<a href="http://www.samsung.com/support">www.samsung.com/support</a>
SLOVENIA	080 697 267 (brezplačna številka)	<a href="http://www.samsung.com/si/support">www.samsung.com/si/support</a>
SERBIA	011 321 6899	<a href="http://www.samsung.com/rs/support">www.samsung.com/rs/support</a>

# Kontaktinformasjon

Norsk

LAND	RING	ELLER BESØK NETTSIDEN VÅR PÅ
Kosovo	038 40 30 90	<a href="http://www.samsung.com/support">www.samsung.com/support</a>
ALBANIA	045 620 202	<a href="http://www.samsung.com/al/support">www.samsung.com/al/support</a>
BULGARIA	0800 111 31 - Безплатен за всички оператори *3000 - Цена на един градски разговор или според тарифата на мобилният оператор 09:00 до 18:00 - Понеделник до Петък	<a href="http://www.samsung.com/bg/support">www.samsung.com/bg/support</a>
ROMANIA	0800872678 - Apel gratuit *8000 - Apel tarifat în rețea	<a href="http://www.samsung.com/ro/support">www.samsung.com/ro/support</a>
ITALIA	800-SAMSUNG (800.7267864)	<a href="http://www.samsung.com/it/support">www.samsung.com/it/support</a>
CYPRUS	8009 4000 only from landline, toll free	<a href="http://www.samsung.com/gr/support">www.samsung.com/gr/support</a>
GREECE	80111-SAMSUNG (80111 726 7864) only from land line (+30) 210 6897691 from mobile and land line	
POLAND	801-172-678* lub +48 22 607-93-33* * (opłata według taryfy operatora)	<a href="http://www.samsung.com/pl/support/">http://www.samsung.com/pl/support/</a>
LITHUANIA	8-800-77777	<a href="http://www.samsung.com/lt/support">www.samsung.com/lt/support</a>
LATVIA	8000-7267	<a href="http://www.samsung.com/lv/support">www.samsung.com/lv/support</a>
ESTONIA	800-7267	<a href="http://www.samsung.com/ee/support">www.samsung.com/ee/support</a>



**SAMSUNG**