

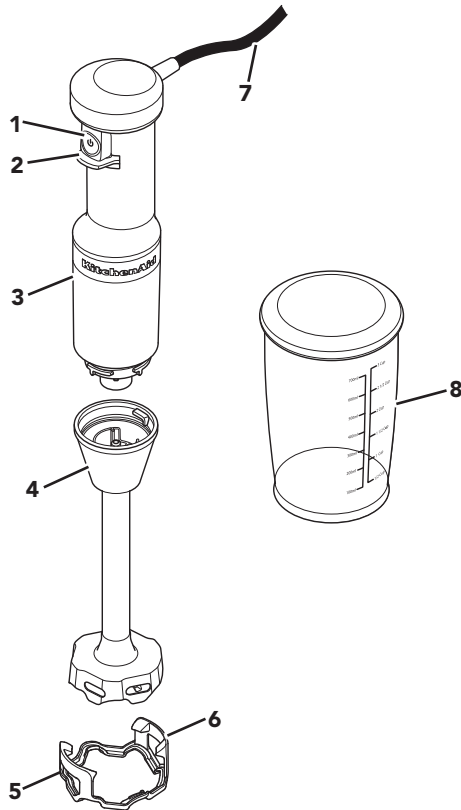

DELER OG FUNKSJONER



- 1 Kontroller med ulike hastigheter
- 2 Beskyttelse for hastighetskontrolleren
- 3 Motorhus
- 4 Blenderarm 20,3 cm (8")

- 5 Pannebeskyttelse – Bruk pannebeskyttelsen for å unngå skade på steke- og kokekar når du bruker stavmikseren
- 6 Monteringsklemmer
- 7 Strømledning (5 fot)
- 8 700 ml (3 kopper) BPA-fri blenderkolbe med lokk





PRODUKTSIKKERHET

Din og andres sikkerhet er svært viktig.

Vi har satt inn en rekke sikkerhetsanvisninger i denne bruksanvisningen og på utstyret. Les alltid sikkerhetsanvisningene og følg dem nøye.



Dette er varselsymbolet.

Dette symbolet gjør deg oppmerksom på mulige farer som kan ta livet av eller skade deg eller andre.

Alle sikkerhetsanvisninger følger etter varselsymbolet og ordet "FARE" eller "ADVARSEL". Disse ordene betyr:

FARE

Du kan dø eller bli alvorlig skadet hvis du ikke umiddelbart følger anvisningene.

ADVARSEL

Du kan dø eller bli alvorlig skadet hvis du ikke følger anvisningene.

Alle sikkerhetsanvisninger angir hvilken potensiell fare det gjelder, hvordan du reduserer risikoen for skade, og hva som kan skje hvis du ikke følger instruksjonene.

VIKTIGE FORHOLDSREGLER

Grunnleggende forholdsregler skal alltid etterfølges ved bruk av elektriske apparater, inkludert følgende:

1. Les gjennom alle instruksjoner. Feil bruk av apparatet kan føre til personskader.
2. Dette apparatet må ikke brukes av personer (deriblant barn) med reduserte fysiske, sensoriske eller mentale evner eller uten erfaring og kunnskap, med mindre de er under tilsyn eller har fått veiledning i å bruke apparatet av en person som har ansvar for deres sikkerhet.
3. Barn bør være under tilsyn for å sikre at de ikke leker med apparatet.
4. Gjelder bare for EU-land: Apparatene kan brukes av personer med reduserte fysiske, sansemessige eller mentale evner, eller mangel på erfaring og kunnskap, hvis de har blitt innført i eller fått anvisninger om sikker bruk av apparatet, og forstår farene vedrørende bruken. Barn skal ikke leke med apparatet.
5. Gjelder bare for EU-land: Dette apparatet skal ikke brukes av barn. Oppbevar apparat og ledning utilgjengelig for barn.
6. Du må unngå å plassere motorhuset, ledningen eller støpselet til denne stavmikseren i vann eller annen væske for å beskytte mot risiko for elektriske støt.
7. Dette apparatet skal ikke brukes av barn. Oppbevar apparat og ledning utilgjengelig for barn.
8. Unngå kontakt med deler i bevegelse.
9. Ikke bruk apparater med skadet ledning eller støpsel, etter at apparatet har hatt funksjonssvikt, eller hvis det har falt ned eller blitt skadet på noen måte. Kontakt produsenten på telefonnummeret til kundeservice for å få informasjon om undersøkelse, reparasjon eller justering.





PRODUKTSIKKERHET

10. Bruk av tilbehør som ikke anbefales eller selges av produsenten, kan føre til brann, elektrisk støt eller personskade.
11. Slå apparatet AV, og trekk deretter støpselet ut av stikkontakten hvis det står uten tilsyn, og før montering, demontering, rengjøring eller når den ikke er i bruk. For å koble fra drar du i støpselet og trekker det ut av stikkontakten. Ikke trekk i strømledningen.
12. Ikke bruk apparatet utendørs.
13. Ikke la ledningen henge over kanten på bordet eller benken.
14. Ikke la ledningen komme i kontakt med varme overflater, inkludert komfyren.
15. Når du blander væsker, spesielt varme væsker, bør du bruke en høy beholder eller lage små mengder om gangen for å redusere søl.
16. Hold fingre og kjøkkenredskap unna beholderen når den er i gang, da dette kan forårsake alvorlig personskade eller føre skade på blenderen. Du kan bruke en skrape, men kun når blenderen ikke er i gang.
17. Kniven er skarp. Behandles forsiktig.
18. Se avsnittet «Vedlikehold og rengjøring» for anvisninger om rengjøring av overflatene i kontakt med mat.
19. Dette apparatet er tiltenkt bruk i husholdninger og lignende omgivelser, som
 - i kjøkkenområder for ansatte på kontorer, i butikker eller andre arbeidsmiljøer
 - i gårdshus
 - av kunder på hoteller, moteller og andre boligmiljøer
 - i Bed-and-Breakfast-type miljøer
20. Hvis strømledningen er skadet, må den skiftes ut av produsenten, serviceagenten eller lignende kvalifiserte personer for å unngå en fare.
21. Vær forsiktig hvis varm væske blandes i foodprosessoren eller blenderen, da plutselig dampdannelse kan forårsake sprut.
22. Vær forsiktig når du håndterer skjærebladene, tømmer bollen og rengjør enheten.

TA VARE PÅ DENNE BRUKSANVISNINGEN

Instruksjoner er også tilgjengelige på Internett. Gå til nettsiden vår på:
www.KitchenAid.eu



PRODUKTSIKKERHET

KRAV TIL STRØMFORSYNING

⚠ ADVARSEL



Fare for elektrisk støt

Koble til jordet kontakt.

Jordingsspydet må ikke fjernes.

Ikke bruk adapter.

Ikke bruk skjøteledning.

Hvis disse reglene ikke følges, kan det føre til død, brann eller elektrisk støt.

Spenning: 220–240 VAC

Frekvens: 50–60 Hz

Wattforbruk: 180 W

MERK: Hvis støpselet ikke passer i stikkontakten, må du ta kontakt med en faglært elektriker. Støpselet må ikke på noen måte forandres. Ikke bruk dobbeltkontakt.

Skjøteledning skal ikke brukes. Hvis strømledningen er for kort, kan du få en kvalifisert elektriker eller servicetekniker til å installere et uttak i nærheten av apparatet.

Ledningen bør plasseres slik at den ikke henger utenfor benkeplaten eller bordplaten der den kan trekkes i av barn eller snubles i.

MERK: Maksimal kraft er basert på tilbehøret til hakkeren, inkludert med KitchenAid-modellen 5KHBV83. Annet tilbehør kan trekke annen kraft eller strøm.

KASSERING AV ELEKTRISK UTSTYR

Kassering av innpakningsmaterialet

Innpakningsmaterialet er resirkulerbart, og er merket med resirkuleringssymbolet . De forskjellige delene av innpakningen må derfor kasseres på en ansvarlig måte, og i henhold til lokale forskrifter for avfallsdeponering.

Kassering av produktet

- Dette apparatet er merket i samsvar med EU-direktiv 2012/19/EU om kassering av elektrisk og elektronisk utstyr (Waste Electrical and Electronic Equipment - WEEE).

- Ved å sikre at dette produktet blir kassert på riktig måte, vil du bidra til å forhindre mulige

negative konsekvenser for miljø og helse som ellers kunne forårsakes av uohensiktsmessig avfallshåndtering av dette produktet.



- Symbolet  på produktet eller på den vedlagte dokumentasjonen indikerer at det ikke skal behandles som husholdningsavfall, men tas med til en egnet innsamlingsstasjon for resirkulering av elektrisk og elektronisk utstyr.

Kassering må skje i henhold til lokale miljøforskrifter for avfallshåndtering.

For nærmere informasjon om håndtering, kassering og resirkulering av dette produktet kan du kontakte kommunen, renovasjonsvesenet eller forretningen du kjøpte produktet i.

SAMSVARERKLÆRING

Dette apparatet er utformet, konstruert og distribuert i samsvar med sikkerhetskravene til EF-direktivene: 2014/35/EU, 2014/30/EU, 2009/125/EC og 2011/65/EU (RoHS-direktiv).





BRUKE PRODUKTET

MONTERING AV BLENDERARMEN

Før første gangs bruk må alle deler rengjøres (se delen «Vedlikehold og rengjøring»).

VIKTIG: Trekk alltid ut kontakten til stavmikseren før du setter på eller fjerner deler.

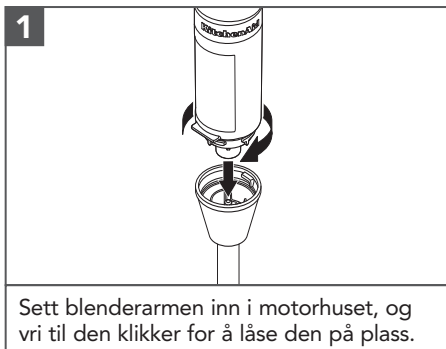

Sett blenderarmen inn i motorhuset, og vri til den klikker for å låse den på plass.

⚠ ADVARSEL

Fare for å kutte seg
Knivene må håndteres forsiktig.
Hvis du ikke gjør det, kan det føre til kuttskader.

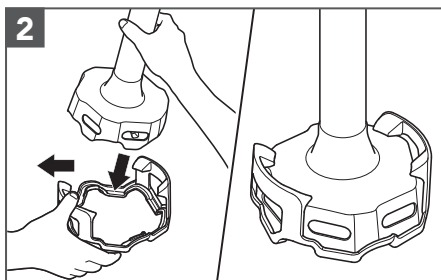

Hvis du bruker pannebeskyttelse, plasserer du den på et flatt underlag. Du setter på pannebeskyttelsen ved å vinkle blenderarmen til den ene siden av monteringsklemmen. Trekk deretter den andre monteringsklemmen forsiktig utover, og skyv ned blenderarmen. Kontroller at monteringsklemmene er festet på plass.

MERK: Den USA-patenterte, avtakbare pannebeskyttelsen bidrar til å beskytte steke- og kokekaret ditt.





BRUKE PRODUKTET

BRUKE BLENDERSTATIVET

Brukes til smoothies, milkshake, suppe, kokte grønnsaker, glasur eller babymat osv.

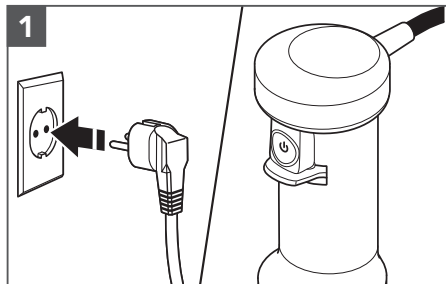

1

Koble stavmikseren til en jordet kontakt.

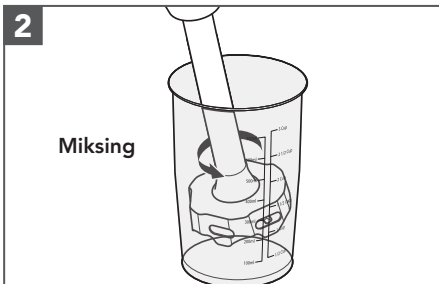

2

Miksing

Sett stavmikseren inn i blandingen. Trykk på kontrolleren med ulike hastigheter for å starte.

Bruk den ledige hånden din til å dekke toppen av blenderkolben for bedre stabilitet og for å unngå spruting.

MERK: Ikke dypp motorhuset i væsker eller andre blandinger.

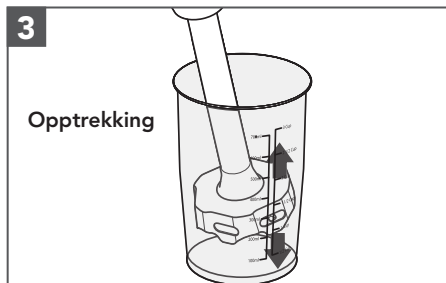

3

Opptrekking

Bruk opptrekkingsbevegelsen med stavmikseren til å bevege ingrediensene inne i kolben.

Trekk den sakte oppover mot siden av kolben. Gjenta prosessen til ingrediensene har ønsket konsistens.

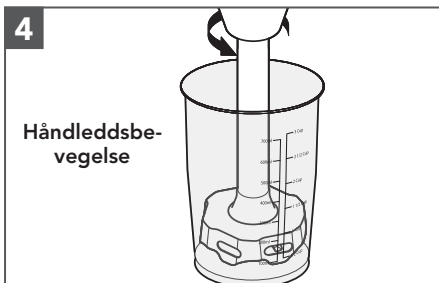

4

Håndleddsbevegelse

Gjør en sirkulær bevegelse med håndleddet ditt for å trekke stavmikseren litt opp, og la den blandes inn i ingrediensene igjen.





BRUKE PRODUKTET

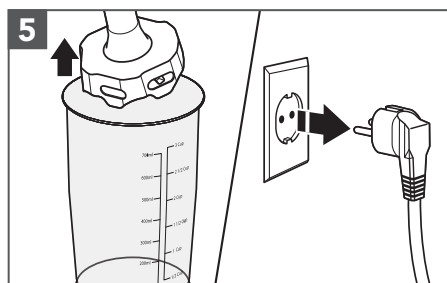

Slipp kontrolleren med ulike hastigheter for å stoppe, og fjern deretter stavmikseren fra blandingen. Koble fra stavmikseren før du fjerner eller fester delene.

MERK: Tilbehør til hakker og visp som følger med KitchenAids modell 5KHBV83, kan brukes på denne modellen.

VEDLIKEHOLD OG RENGJØRING

VIKTIG: Trekk alltid ut kontakten til stavmikseren før du fester eller fjerner deler.

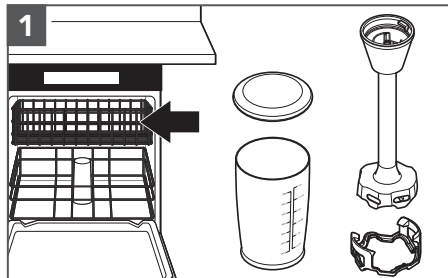

Deler som kan vaskes i oppvaskmaskin – bare det øverste stativet: Blenderkolbe, blenderarm, lokk og pannebeskyttelse i det øverste stativet.

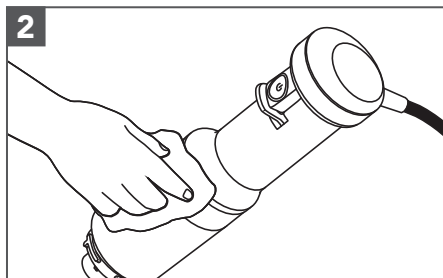

Tørk av motorhuset med en fuktig klut. Mild håndsåpe kan brukes, men ikke bruk slipende rengjøringsmidler.

Hvis du vil ha detaljert informasjon om stavmikseren:

Gå til www.kitchenaid.eu for ytterligere instruksjoner med videoer, inspirerende oppskrifter og tips om hvordan du bruker og rengjør stavmikseren din.





FEILSØKINGSVEILEDNING

	⚠ ADVARSEL
	Fare for elektrisk støt

Sett støpselet i en jordet stikkontakt.

Du må aldri fjerne jordpinnen.

Ikke bruk adapter.

Ikke bruk skjøteledning.

Hvis dette ikke gjøres kan det føre til død, brann eller elektrisk støt.

Problem	Løsning
Hvis stavmikseren ikke starter:	Kontroller at stavmikseren er koblet til et jordet strømuttak på en sikker måte.
	Hvis du har en sikringsboks, kontrollerer du at kretsen er lukket.
Hvis stavmikseren slutter å virke under miksingen:	Når den er overbelastet eller har låst seg, slås den automatisk av for å forhindre skade på motoren. Del innholdet inn i mindre partier. For enkelte oppskrifter kan det å tilsette væske i kolben også redusere belastningen.
Hvis problemet ikke løses:	Se delen «Vilkår for KitchenAid garantien («Garanti»)». Ikke returner stavmikseren til forhandleren. Forhandlere utfører ikke service.





VILKÅR FOR KITCHENAID GARANTIEN («GARANTI»)

KitchenAid Europa, Inc., Nijverheidslaan 3, Box 5, 1853 Strombeek-Bever, Belgia («Garantist») gir sluttkunden, som er en forbruker, en garanti i henhold til følgende vilkår.

Garantien gjelder i tillegg til og verken begrenser eller påvirker de lovbestemte garantirettighetene til sluttkunden mot selgeren av produktet. Loven datert 21. juni 2002 nr. 34 om forbrukerkjøp sier i korthet at produktene må være som beskrevet i innkjøpsavtalen. Dersom det ikke fremgår i avtalen, skal produktet passe til sitt vanlige formål, i henhold til forbrukerens rimelige forventning, passe til et bestemt formål som selgeren var eller skal være klar over, samsvare med prøver og ha en tilstrekkelig innpakning, være i samsvar med offentlige lovkrav og være fri for tredjeparts rettigheter. Du har rettigheter under loven til en delvis eller fullstendig refusjon eller reparasjon, avhengig av omstendighetene. Du finner mer informasjon her www.forbrukerradet.no/

1) GARANTIENS OMFANG OG VILKÅ

a) Garantisten gir Garantien for produktene nevnt under del 1.b), som en forbruker har kjøpt fra en selger eller et selskap i KitchenAid-Group i landene innen Det europeiske økonomiske samarbeidsområdet, Moldova, Montenegro, Russland, Sveits eller Tyrkia.

b) Garantiperioden avhenger av det innkjøpte produktet og er som følger:

5KHBV53 To års full garanti fra kjøpsdato.

c) Garantiperioden begynner fra kjøpsdatoen. Det vil si datoen da en forbruker kjøpte produktet fra en forhandler eller et selskap i KitchenAid-Group.

d) Garantien dekker produktets defektfriske funksjon.

e) Garantisten skal gi forbrukeren følgende tjenester under denne garantien, i henhold til Garantistens valg, dersom det oppstår en feil i garantiperioden:

- Reparasjon av det defekte produktet eller den defekte produktdelen, eller

- Erstatning av det defekte produktet eller den defekte produktdelen. Hvis et produkt ikke lenger er tilgjengelig, har Garantisten rett til å bytte ut produktet med et produkt av lik eller høyere verdi.

f) Hvis forbrukeren ønsker å reise et krav under garantien, må forbrukeren kontakte det landsspesifikke KitchenAid-servicesenteret eller Garantisten direkte på KitchenAid Europa, Inc. Nijverheidslaan 3, Box 5, 1853 Strombeek-Bever, Belgium; E-postadresse: CONSUMERCARE.NO@kitchenaid.eu / Telefonnummer: **00 800 381 040 26**

g) Reparasjonskostnadene, inkludert reservedeler og leveringskostnader av det defektfriske produktet eller den defektfriske produktdelen, skal dekkes av Garantisten. Garantisten skal også dekke leveringskostnadene for retur av det defekte produktet eller den defekte produktdelen hvis Garantisten eller det landsspesifikke KitchenAid-kundeservicesenteret ba om retur av det defekte produktet eller den defekte produktdelen. Forbrukeren skal imidlertid dekke kostnadene ved hensiktsmessig innpakning for returen av det defekte produktet eller den defekte produktdelen.

h) For å kunne reise et krav under garantien må forbrukeren fremvise kvitteringen eller fakturaen for kjøpet av produktet.





VILKÅR FOR KITCHENAID GARANTIEN («GARANTI»)

2) GARANTIENS BEGRENSNINGER

- a) Garantien gjelder bare for produkter som brukes til private formål, og ikke til profesjonelle eller kommersielle formål.
- b) Garantien gjelder ikke ved normal slitasje, feil eller ødeleggende bruk, manglende overholdelse av instruksjonene for bruk, bruk av produktet ved feil elektrisk spenning, montering og bruk i strid med gjeldende elektriske forskrifter, og maktbruk (f.eks. slag).
- c) Garantien gjelder ikke hvis produktet er endret eller konvertert, f.eks. konverteringer av produkter på 120 V til produkter på 220–240 V.
- d) Bestemmelsen for Garantitjenester utvider ikke Garantiperioden og starter heller ikke en ny Garantiperiode. Garantiperioden for monterte reservedeler slutter med Garantiperioden for hele produktet.

Etter utløpet av Garantiperioden eller for produkter der Garantien ikke gjelder, er KitchenAid-kundeservicesentrene fortsatt tilgjengelige for sluttkunden for spørsmål og informasjon. Du finner også mer informasjon på hjemmesiden vår:

www.kitchenaid.eu

PRODUKTREGISTRERING

Registrer det nye KitchenAid-apparatet ditt nå: <http://www.kitchenaid.eu/register>

