



HOX750MF

Brugsanvisning

Kogesektion

DA 2

User Manual

Hob

EN 24

Käyttöohje

Keittotaso

FI 46

Notendaleiðbeiningar

Eldunarhella

IS 69

Bruksanvisning

Platetopp

NO 91

Bruksanvisning

Inbyggnadshäll

SV 113



Electrolux



electrolux.com/register

VI TÆNKER PÅ DIG

Tak fordi du købte et Electrolux-apparat. Du har valgt et produkt, som giver dig årtiers professionel erfaring og innovation. Genialt og elegant. Det er designet med dig i tankerne. Så uanset hvornår du bruger den, kan du være sikker på, at du får fantastiske resultater hver gang.

Velkommen til Electrolux.

Besøg vores hjemmeside for at:



få rådgivning, brochurer, fejlfinding, service- og reparationsinformation:
www.electrolux.com/support



Registrér dit produkt for at få bedre service:
www.registerelectrolux.com



Køb tilbehør, forbrugsvarer og originale reservedele til dit apparat:
www.electrolux.com/shop

KUNDEPLEJE OG SERVICE

Brug altid originale reservedele.

Sørg for at have følgende data klar, når du kontakter vores autoriserede servicecenter:

Model, PNC, serienummer.

Oplysningerne findes på typeskiltet.

Advarsel/forsigtig-sikkerhedsanvisninger

Generelle oplysninger og råd

Miljøoplysninger

Ret til ændringer uden varsel forbeholdes.

INDHOLDSFORTEGNELSE

1. OM SIKKERHED.....	3
2. SIKKERHEDSANVISNINGER.....	5
3. INSTALLATION.....	7
4. PRODUKTBESKRIVELSE.....	8
5. DAGLIG BRUG.....	10
6. FLEKSIBELT INDUKTIONSOMRÅDE.....	14
7. RÅD OG TIP.....	17
8. VEDLIGEHOLDELSE OG RENGØRING.....	19
9. FEJLFINDING.....	20
10. TEKNISKE DATA.....	22
11. ENERGIEFFEKTIV.....	22
12. MILJØHENSYN.....	23

1. ⚠️ OM SIKKERHED

Læs brugsanvisningen grundigt, før apparatet installeres og tages i brug. Producenten påtager sig intet ansvar for eventuelle skader, der er resultatet af forkert installation eller brug. Opbevar altid brugsanvisningen på et sikkert og tilgængeligt sted til senere opslag.

1.1 Sikkerhed for børn og sårbare personer

- Apparatet må kun bruges af børn fra 8 år og opefter samt af personer med nedsat fysisk, sensorisk eller psykisk funktionsevne, eller som mangler den nødvendige erfaring eller viden, hvis de er under opsyn eller er blevet instrueret i at bruge apparatet på en sikker måde samt forstår de farer, det indebærer. Børn under 8 år og personer med omfattende og komplekst handicap skal holdes på afstand af apparatet, medmindre de overvåges konstant.
- Børn skal holdes under opsyn for at sikre, at de ikke leger med apparatet.
- Opbevar al emballage utilgængeligt for børn, og bortskaf det korrekt.
- ADVARSEL: Lad ikke børn og husdyr komme tæt på apparatet, når det er i drift, eller mens det køler af. Tilgængelige dele bliver meget varme under brug.
- Hvis apparatet har en børnesikring, skal den aktiveres.
- Børn må ikke udføre rengøring og vedligeholdelse på produktet uden opsyn.

1.2 Generel sikkerhed

- ADVARSEL: Ovnen og de tilgængelige dele bliver meget varme under brug. Pas på ikke at røre varmelegemerne.
- ADVARSEL: Tilberedning uden opsyn på en kogesektion med fedt eller olie kan være farligt og kan resultere i brand.
- Forsøg ALDRIG at slukke en brand med vand, men sluk for apparatet og dæk den åbne ild til med f.eks. et låg eller et brandtæppe.

- ADVARSEL: Apparatet må ikke forsynes gennem en ekstern kontaktanordning, som f.eks. en timer, eller være sluttet til et kredsløb, der regelmæssigt tændes og slukkes af et forsyningsværk.
- FORSIGTIG: Tilberedningen skal overvåges. En kortvarig tilberedning skal overvåges kontinuerligt.
- ADVARSEL: Fare for brand: Opbevar ikke genstande på overfladerne på kogepladen.
- Læg ikke metalgenstande som knive, gafler, skeer og grydelåg på overfladen af kogepladen, da den kan blive meget varm.
- Brug ikke apparatet, inden det monteres i den indbyggede struktur.
- Brug ikke damprensere til at rengøre apparatet.
- Efter brug skal der slukkes for kogepladen med funktionsvælgeren - stol ikke på gryderegistreringen.
- Hvis glaskeramikken/glasoverfladen er revnet, skal du slukke for apparatet og afbryde det fra strømmettet. Hvis apparatet er tilsluttet til ledningsnettet direkte ved hjælp af en samledåse, skal du fjerne sikringen for at afbryde apparatet fra stømforsyningen. Kontakt i begge tilfælde det autoriserede servicecenter.
- Hvis strømledningen er beskadiget, skal den af sikkerhedsgrunde udskiftes af producenten, det autoriserede servicecenter eller en tekniker med tilsvarende kvalifikationer.
- ADVARSEL: Brug kun kogesektionssikringer udformet af producenten af madlavningsapparatet, eller som er angivet af producenten af apparatet i brugsanvisningen som velegnede til brug, eller kogesektionssikringer indbygget i apparatet. Brug af upassende sikringer kan medføre uheld.

2. SIKKERHEDSANVISNINGER

2.1 Installation



ADVARSEL!

Apparatet må kun installeres og tilsluttes af en sagkyndig.



ADVARSEL!

Risiko for skader på mennesker eller apparat.

- Fjern al emballagen.
- Undlad at installere eller bruge et beskadiget apparat.
- Følg installationsvejledningen, der følger med apparatet.
- Mindsteafstanden til andre apparater og enheder skal overholdes.
- Vær altid forsigtig, når du flytter apparatet, da det er tungt. Brug altid sikkerhedshandsker og lukket fodtøj.
- Forseglet snitfladerne med et tætningsmiddel for at forhindre fugt, der forårsager opsvulmen.
- Beskyt apparatets bund mod damp og fugt.
- Montér ikke apparatet ved siden af en dør eller under et vindue. Dette for at undgå, at der falder varmt kogegrej ned fra apparatet, når døren eller vinduet åbnes.
- Hvert apparat har køleblæsere i bunden.
- Hvis apparatet installeres over en skuffe:
 - Opbevar ikke små stykker eller ark papir, som kan blive suget ind, da de kan ødelægge køleblæserne eller skade kølesystemet.
 - Hold en afstand på mindst 2 cm mellem hvidevarens bund og dele, som opbevares i skuffen.
- Fjern eventuelle separationspaneler, som er monteret i skabet under apparatet.

2.2 El-forbindelse



ADVARSEL!

Risiko for brand og elektrisk stød.

- Alt elektrisk skal tilsluttes af en kvalificeret elektriker.

- Apparatet skal tilsluttes strøm m/jord, jvf. Stærkstrømsreglementet.
- Inden hårde hvidevarer serviceres, skal du sørge for, at de er koblet fra strømforsyningen.
- Sørg for, at parametrene på typeskiltet er kompatible med nettilslutningens elektriske mærkeværdier.
- Sørg for, at hvidevaren er installeret korrekt. En løs eller forkert netledning eller stik (hvis relevant) kan gøre terminalen for varm.
- Brug den korrekte netledning.
- Netledningerne må ikke være viklet sammen.
- Sørg for, at der er installeret en stødbeskyttelse.
- Kablet skal forsynes med trækaflastning.
- Sørg for, at strømkablet eller stikket (hvis relevant) ikke får kontakt med den varme hårde hvidevare eller varmt kogegrej, når du tilslutter hvidevaren til en kontakt i nærheden.
- Brug ikke multistikadaptere og forlængerledninger.
- Sørg for ikke at beskadige netstikket (hvis relevant) eller strømkablet. Kontakt vores autoriserede servicecenter eller en elektriker, hvis en beskadiget ledning skal udskiftes.
- Beskyttelsen mod elektrisk stød fra strømførende og isolerede dele skal fastgøres, så den ikke kan fjernes uden værktøj.
- Sæt først netstikket i stikkontakten ved installationens afslutning. Sørg for, at der er adgang til elstikket efter installationen.
- Hvis stikkontakten er løs, må du ikke sætte netstikket i.
- Undgå at slukke for apparatet ved at trække i netledningen. Tag altid selve netstikket ud af kontakten.
- Brug kun korrekte isoleringsenheder: Gruppeafbrydere, sikringer (sikringer med skruegevind skal tages ud af fatningen), fejlstrømsrelæer og kontaktorer.
- Apparatets installation skal udføres med et isolationsudstyr, så forbindelsen til lysnettet kan afbrydes på alle poler.

Isolationsudstyret skal have en byrdeafstand på mindst 3 mm.

2.3 Brug



ADVARSEL!

Risiko for personskade, forbrændinger og elektrisk stød.

- Fjern al emballage, mærkning og beskyttelsesfilm (hvis relevant) inden første brug.
- Dette apparat er kun til husholdningsbrug (indendørs).
- Apparatets specifikationer må ikke ændres.
- Sørg for, at ventilationsåbningerne ikke er blokerede.
- Lad ikke apparatet være uden opsyn under drift.
- Sæt kogesektionen til "slukket" hver gang efter brug.
- Læg ikke bestik eller grydelåg på kogezonerne. De kan blive meget varme.
- Betjen ikke apparatet med våde hænder, eller når det har kontakt med vand.
- Brug ikke apparatet som arbejds- eller fræsætningsplads.
- Hvis overfladen på apparatet er revnet, skal du øjeblikkeligt afbryde apparatet fra strømforsyningen. Dette for at forhindre elektrisk stød.
- Brugere med en pacemaker skal holde en afstand på mindst 30 cm fra induktionskogezonerne, når apparatet er i drift.
- Når du anbringer mad i varm olie, kan det sprøjte.



ADVARSEL!

Risiko for brand og eksplosion

- Fedtstoffer og olie kan frigive brændbare dampe, når de opvarmes. Hold flammer eller opvarmede genstande væk fra fedtstoffer og olie, når du tilbereder mad med dem.
- De dampe, som meget varm olie udsender, kan forårsage selvantændelse.
- Brugt olie, der kan indeholde madrester, kan forårsage brand ved en lavere temperatur end olie, der bruges første gang.

- Læg ikke brændbare produkter eller genstande, der er våde med brændbare produkter i nærheden af eller på apparatet.



ADVARSEL!

Risiko for beskadigelse af apparatet.

- Stil ikke varmt kogegrej på betjeningspanelet.
- Stil ikke et varmt grydelåg på kogesektionens glasoverflade.
- Lad ikke kogegrejet koge tørt.
- Pas på, at der ikke falder genstande eller kogegrej ned på kogepladen. Dens overflade kan blive beskadiget.
- Tænd ikke for kogezonerne med tomt kogegrej eller uden kogegrej.
- Læg ikke alufolie på apparatet.
- Kogegrej af støbejern, aluminium eller med en beskadiget bund kan forårsage ridser på glasset eller glaskeramikken. Løft altid disse genstande op, når du skal flytte dem på kogesektionen.
- Dette apparat må kun anvendes til tilberedning af fødevarer. Det må ikke bruges til andre formål, f.eks. rumopvarmning.

2.4 Vedligeholdelse og rengøring

- Rengør apparatet jævnlige for at forhindre forringelse af overfladematerialet.
- Sluk for apparatet, og lad det køle af inden rengøring.
- Undlad at bruge højtryksrensere eller damp til at rengøre apparatet.
- Rengør apparatet med en fugtig, blød klud. Brug kun neutrale rengøringsmidler. Brug ikke slibende midler, skuresvampe, opløsningsmidler eller metalgenstande.

2.5 Service

- Kontakt det autoriserede servicecenter for at få repareret apparatet. Brug kun originale reservedele.
- Vedrørende lampe(rne) i dette produkt og reservedelslamper, der sælges separat: Disse lamper er beregnet til at modstå ekstreme fysiske forhold i husholdningsapparater, såsom temperatur, vibration, fugt, eller er beregnet til at signalere information om

apparatets driftsstatus. De er ikke beregnet til at blive brugt i andre apparater, og de er ikke velegnede til belysning af rum.

2.6 Bortskaffelse



ADVARSEL!

Risiko for personskade eller kvælning.

- Kontakt din genbrugsplads ang. oplysninger om, hvordan produktet bortskaffes korrekt.
- Tag stikket ud af kontakten.
- Klip netledningen af tæt ved apparatet og bortskaf den.

3. INSTALLATION



ADVARSEL!

Se kapitlerne om sikkerhed.

3.1 Inden installationen

Notér følgende oplysninger fra typeskiltet, før du installerer kogesektionen: Typeskiltet sidder i bunden af kogesektionen.

Serienummer

3.2 Indbygningskogesektioner

Brug først indbygningskogesektionerne, når kogesektionen er samlet i de korrekte indbygningsenheder og bordplader, der opfylder kravene.

3.3 Tilslutningskabel

- Kogesektionen leveres med tilslutningskabel.
- For at udskifte det beskadigede strømkabel skal du bruge kabeltypen: H05V2V2-F som kan modstå en temperatur på 90 °C eller højere. Kontakt det autoriserede servicecenter. Tilslutningskablet må kun udskiftes af en kvalificeret elektriker.

3.4 Montering

Hvis du installerer kogepladen under en emhætte, bedes du se installationsinstruktionerne til emhætten for den minimale afstand mellem apparaterne.

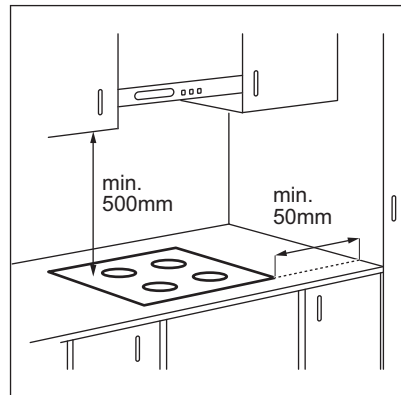

Hvis apparatet installeres over en skuffe, kan kogepladens ventilation opvarme de genstande, der ligger i skuffen, under madlavningsprocessen.

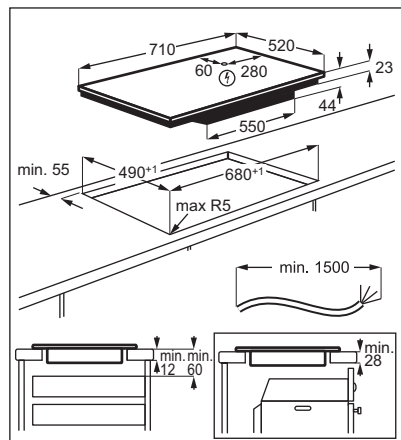

Find videovejledningen "Sådan installerer du din Electrolux-induktionskogesektion - Topplade" ved at skrive det fulde navn, der er angivet på nedenstående grafik.

 www.youtube.com/electrolux
www.youtube.com/aeq

How to install your Electrolux Induction Hob - Worktop installation 

4. PRODUKTBESKRIVELSE

4.1 Oversigt over kogepladens overflade

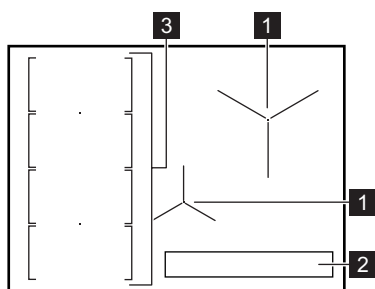





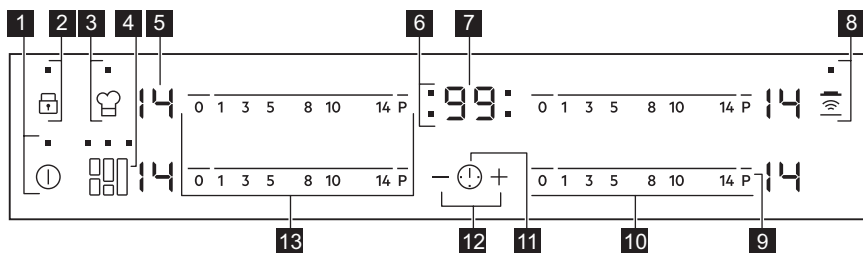

- 1** Induktionskogezone
- 2** Kontrolpanel
- 3** Flexibelt induktionsområde bestående af fire sektioner

4.2 Indretning af betjeningspanel













Brug sensorfelterne til at betjene apparatet. Display, kontrollamper og signaler viser de funktioner, der er i brug.

Sensor-felt	Funktion	Kommentar
1 	ON / OFF	Tænder / slukker for kogesektionen.
2 	Lås / Børnesikring	Låser / låser op for betjeningspanelet.
3 	PowerSlide	Aktiverer / deaktiverer funktionen.

Sensor-felt	Funktion	Kommentar
4 	FlexiBridge	Skifter mellem tre af funktionens tilstande.
5 -	Display for varmetrin	Visning af varmetrinnet.
6 -	Kogezoneindikatorer for timer	Viser den kogezone, som du har tidsindstillet.
7 -	Timerdisplay	Viser tiden i minutter.
8 	Hob ² Hood	Aktiverer/deaktiverer funktionens manuelle tilstand.
9 P	PowerBoost	Aktiverer / deaktiverer funktionen.
10 -	Betjeningspanel	Indstilling af et varmetrin.
11 	-	Vælger kogezone.
12 + / -	-	Øger eller mindsker tiden.
13 -	Betjeningspanel	Indstiller varmetrinnet for det fleksible induktionskogeområde.

4.3 Display for varmetrin

Display	Beskrivelse
	Kogezonen er slukket.
	Kogezonen er tændt.
	Automatisk opvarmning er i brug.
	PowerBoost er i brug.
	Der er en funktionsfejl.
	OptiHeat Control (3-trins restvarmeindikator): Tilbereder stadig/holder varm/restvarme.
	Lås / Børnesikring er i brug.
	Uegnet eller for lille kogegrej, eller der står intet kogegrej på kogezonen.
	Automatisk slukning er i brug.
	PowerSlide er i brug.

4.4 OptiHeat Control (3-trins restvarmeindikator)

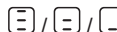

ADVARSEL!

 Så længe kontrollampen er tændt, er der risiko for forbrænding ved restvarme.

Induktionskogezone producerer den varme, der er nødvendig til madlavningen, i selve kogegrejets bund. Glaskeramikken opvarmes af varmen fra kogegrejet.

Kontrollamperne  tændes, når en kogezone er varm. Kontrollamperne viser

niveauet af restvarme for kogezoneerne, du bruger.

Kontrollampen kan også vises:

- for de tilstødende kogezone, selv hvis du ikke bruger dem,
- når varmt kogegrej står på kold kogezone,
- når kogepladen er slukket, men kogezone stadig er varm.

Kontrollampen forsvinder, når kogezone er kølet af.

5. DAGLIG BRUG



ADVARSEL!



Se kapitlerne om sikkerhed.

5.1 Aktivering og deaktivering

Tryk på  i 1 sekund for at tænde eller slukke for kogesektionen.

5.2 Automatisk slukning

Funktionen slukker automatisk for kogesektionen, hvis:

- alle kogezone deaktiveres,
- du ikke indstiller varmetrinnet, når kogesektionen er aktiveret,
- du spilder noget, eller lægger noget på betjeningspanelet i mere end 10 sekunder (en gryde/pande, en klud osv.). Der udsendes et lydsignal, og kogesektionen slukkes. Fjern genstanden, eller rengør betjeningspanelet.
- kogesektionen bliver for varm (f.eks. når sovsegryden koger tør). Lad kogezone køle af, før du bruger kogepladen igen.
- Du bruger forkert kogegrej. Symbolet  vises, og efter 2 minutter slukkes kogezone automatisk.
- du behøver ikke deaktivere en kogezone eller ændre varmetrinnet. Efter et stykke tid tændes , og kogesektionen slukkes.

Forholdet mellem varmetrinnet og tiden efter, at kogesektionen deaktiveres:

Varmetrin	Kogesektionen deaktiveres efter
 1 - 3	6 timer
4 - 7	5 timer
8 - 9	4 timer
10 - 14	1,5 time

5.3 Varmetrin

Sådan indstilles eller ændres varmetrinnet:

Tryk på betjeningspanelet ved det korrekte varmetrin, eller bevæg din finger langs betjeningspanelet, indtil du når det ønskede varmetrin.

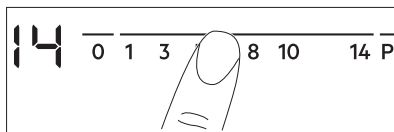

5.4 Brug af kogezoneerne



Sæt kogegrejet i midten af den valgte kogezone. Induktionskogezone tilpasser sig automatisk til størrelsen af kogegrejets bund.

5.5 Automatisk opvarmning

Aktiver denne funktion for at få et ønsket varmetrin på kortere tid. Når den er slået til, er zonen tændt ved den højeste indstilling i starten og fortsætter derefter tilberedningen ved det ønskede varmetrin.

 For at aktivere funktionen skal kogezone være kold.

Sådan aktiveres funktionen for en

kogezone: Tryk på **P** ( tændes). Tryk derefter straks et ønsket varmetrin. Efter 3 sekunder tændes (.

Sådan slår du funktionen fra: Skift varmetrinnet.

5.6 PowerBoost

Funktionen tilføjer ekstra effekt til induktionszonerne. Funktionen kan aktiveres, så den kun fungerer som induktionszone i et begrænset stykke tid. Når tiden er gået, stilles induktionszonen automatisk tilbage til det højeste varmetrin.

 Se kapitlet "Tekniske data".

Sådan aktiveres funktionen for en

kogezone: Tryk på **P** ( lyser).

Sådan slår du funktionen fra: Skift varmetrinnet.

5.7 Timer

• Nedtællingstimer

Du kan bruge denne funktion til at indstille længden af en enkelt tilberedning.

Indstil først varmetrinnet til kogezone og derefter funktionen.

Sådan indstilles kogezone: Tryk en eller flere gange på , til kontrollampen for en kogezone vises.

Sådan aktiveres funktionen: Tryk på **+** på timeren for at indstille tiden (00 - 99 minutter). Når kontrollampen for kogezone begynder at blinke, er nedtællingen begyndt.

Sådan vises den resterende tid: Tryk på  for at indstille kogezone. Lampen for kogezone begynder at blinke. Displayet viser resttiden.

Sådan ændres tiden: Tryk på  for at indstille kogezone. Tryk på **+** eller **-**.

Sådan slår du funktionen fra: Tryk på  for at indstille kogezone, og tryk derefter på **-**. Uret tæller ned til **00**. Lampen for kogezone forsvinder.



 Når nedtællingen ender, udsendes der et lydsignal, og **00** blinker. Kogezone slukkes.

Sådan stoppes lyden: Tryk på .

• CountUp Timer

Du kan bruge denne funktion til at holde øje med, hvor længe kogezone er tændt.

Sådan indstilles kogezone: Tryk en eller flere gange på , til kontrollampen for en kogezone vises.

Sådan aktiveres funktionen: Tryk på **-** på timeren.  vises. Når kontrollampen for kogezone begynder at blinke, er tællingen begyndt. Displayet skifter mellem  og den forløbne tid (i minutter).

Sådan får du vist, hvor længe kogezone

er tændt: Tryk på  for at indstille kogezone. Lampen for kogezone begynder at blinke. Displayet viser, hvor længe zonen har været tændt.

Sådan slår du funktionen fra: Tryk på  og derefter på **+** eller **-**. Lampen for kogezone forsvinder.

• Minutur

Du kan bruge denne funktion, når kogesektionen er tændt, og kogezonerne kan ikke betjenes. Displayet viser varmetrinnet (.

Sådan aktiveres funktionen: Tryk på  og tryk derefter på timerens **+** eller **-** for at indstille tiden. Når tiden er gået, udsendes der et lydsignal, og **00** blinker.

Sådan stoppes lyden: Tryk på .





Funktionen påvirker ikke betjeningen af kogezoneerne.

5.8 Lås

Betjeningspanelet kan låses, mens kogezoneerne er aktive. Det forhindrer utilsigtet ændring af varmetrinnet.

Indstil først varmetrinnet.

Sådan aktiveres funktionen: Tryk på   tændes i 4 sekunder. Timeren forbliver tændt.





Sådan slår du funktionen fra: Tryk på . Det forrige varmetrin aktiveres.









Når du slukker for kogesektionen, deaktiverer du også denne funktion.

5.9 Børnesikring

Funktionen hindrer utilsigtet betjening af kogesektionen.

Sådan aktiveres funktionen: Tænd for kogesektionen med . Indstil ikke et varmetrin. Tryk på  i 4 sekunder.  tændes. Sluk for kogesektionen med .





Sådan slår du funktionen fra: Tænd for kogesektionen med . Indstil ikke et varmetrin. Tryk på  i 4 sekunder.  tændes. Sluk for kogesektionen med .



Sådan tilsidesættes funktionen til en enkelt tilberedning: Tænd for kogesektionen med .  tændes. Tryk på  i 4 sekunder. **Indstil varmetrinnet inden 10 sekunder.** Kogesektionen kan betjenes.

Når du tænder for kogesektionen med , aktiveres funktionen igen.

5.10 OffSound Control (Deaktivering og aktivering af lyd)

Sluk for kogesektionen. Tryk på  i 3 sekunder. Displayet tændes og slukkes. Tryk

på  i 3 sekunder.  eller  tændes. Tryk på  på timeren for at vælge ét af følgende:

-  - lyden er slukket
 -  - lyden er tændt
- Vent, indtil kogesektionen slukkes automatisk, for at bekræfte dit valg.

Når funktionen er indstillet til , kan du kun høre lyd, når:

- du trykker på 
- Minutur tæller ned
- Nedtællingstimer tæller ned
- du anbringer noget på betjeningspanelet.

5.11 Effektstyring

Hvis flere zoner er aktive, og den brugte effekt overskrider strømbegrænsningen, fordeler denne funktion den tilgængelige effekt mellem alle kogezoneer. Kogesektionen styrer varmeindstillingerne for at beskytte sikringerne i huset.

- Kogezonerne grupperes efter placering og antal faser i kogesektionen. Hver fase har en maksimal elektrisk belastning på (3700 W). Hvis kogesektionen når grænsen for den maksimalt tilgængelige effekt inden for én fase, reduceres effekten af kogezonerne automatisk.
- Varmetrinnet for den valgte kogezone prioriteres altid. Den resterende effekt fordeles mellem de tidligere aktiverede kogezoner i modsat rækkefølge af valg.
- Varmetrinsvisningen af de reducerede zoner skifter mellem det første valgte varmetrin og den reducerede varmetrin.
- Vent, indtil displayet holder op med at blinke eller reducerer varmetrinnet for den valgte kogezone. Kogezonerne fortsætter med at køre med det reducerede varmetrin. Skift om nødvendigt varmetrin for kogezonerne manuelt.

Se illustrationen for mulige kombinationer, hvor effekten kan fordeles mellem kogezonerne.

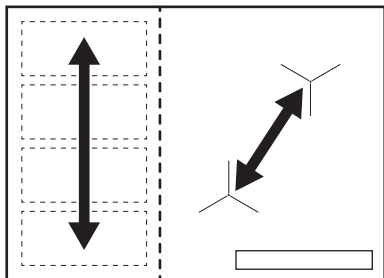

5.12 Hob²Hood

Det er en avanceret automatisk funktion, som forbinder kogesektionen til en særlig emhætte. Både kogesektionen og emhætten har en infrarød signalkommunikator. Blæserens hastighed defineres automatisk på baggrund af funktionens indstilling og temperaturen af det varmeste kogegrej på kogesektionen. Du kan også betjene blæseren manuelt fra kogesektionen.



På de fleste emhætter er fjernbetjeningssystemet som standard slået fra. Aktivér det, inden du bruger funktionen. Få flere oplysninger i vejledningen til emhætten.

Automatisk betjening af funktionen

For at aktivere den automatiske funktion skal den automatiske tilstand stå på H1 – H6. Kogesektionen står oprindeligt på H5. Emhætten reagerer, hver gang du anvender kogesektionen. Kogesektionen genkender automatisk kogegrejets temperatur og justerer blæserens hastighed.





Automatiske tilstande

	Automa- tisk lys	Kogning ¹⁾	Steg- ning ²⁾
Tilstand H0	Fra	Fra	Fra
Tilstand H1	Til	Fra	Fra
Tilstand H2 ³⁾	Til	Blæserha- stighed 1	Blæserha- stighed 1
Tilstand H3	Til	Fra	Blæserha- stighed 1

	Automa- tisk lys	Kogning ¹⁾	Steg- ning ²⁾
Tilstand H4	Til	Blæserha- stighed 1	Blæserha- stighed 1
Tilstand H5	Til	Blæserha- stighed 1	Blæserha- stighed 2
Tilstand H6	Til	Blæserha- stighed 2	Blæserha- stighed 3

- 1) Kogesektionen registrerer kogeprocessen og slår blæserhastigheden til i overensstemmelse med den automatiske tilstand.
- 2) Kogesektionen registrerer stegeprocessen og slår blæserhastigheden til i overensstemmelse med den automatiske tilstand.
- 3) Denne tilstand aktiverer blæseren og lyset og afhænger ikke af temperaturen.

Ændring af den automatiske tilstand

1. Sluk for komfuret.
2. Tryk på  i 3 sekunder. Displayet tændes og slukkes.
3. Tryk på  i 3 sekunder.
4. Berør  nogle få gange, indtil  tændes.
5. Berør timerens  for at vælge en automatisk tilstand.







Deaktivér funktionens automatiske tilstand for at betjene emhætten direkte på emhættepanelet.



Når du er færdig med madlavningen og slukker for kogepladen, kan emhætteblæseren stadigvæk være tændt i et stykke tid. Efter denne tid deaktiverer systemet automatisk blæseren og forhindrer en utilsigtet aktivering af blæseren i de næste 30 sekunder.

Manuel betjening af blæserhastigheden

Du kan også betjene funktionen manuelt. For at gøre dette skal du berøre , når kogesektionen er aktiv. Dette deaktiverer funktionens automatiske betjening og gør det muligt at ændre blæserhastigheden manuelt.

Når du trykker på , hæves blæserhastigheden med et trin. Når du når et intensivt niveau og trykker på  igen, indstiller du blæserhastigheden til 0, hvilket deaktiverer emhætteblæseren. Berør  for at starte blæseren igen med blæserhastighed 1.

 Sluk og tænd igen for kogesektionen for at aktivere funktionens automatiske betjening.

Sådan tændes lyset

Du kan indstille kogesektionen, så lyset tændes automatisk, hver gang du tænder for kogesektionen. For at gøre dette skal den automatiske tilstand stå på H1 – H6.

 Lyset på emhætten slukkes 2 minutter efter slukningen af kogepladen.

6. FLEKSIBELT INDUKTIONSOMRÅDE

 **ADVARSEL!**
Se kapitlerne om sikkerhed.

6.1 FlexiBridge-funktion

Det fleksible induktionsområde består af fire sektioner. Sektionerne kan kombineres til to kogezone med forskellig størrelse eller til ét langt kogeområde. Du vælger kombinationen af sektionerne ved at vælge den gældende tilstand for størrelsen af det kogegrej, du vil bruge. Der er tre funktioner: Standard (aktiveres automatisk, når du aktiverer kogesektionen), Big Bridge og Max Bridge.

 Indstil varmetrinnet ved at bruge de to venstre betjeningspaneler.

Aktivering og deaktivering af funktioner

Brug sensorfeltet til at skifte mellem funktioner: .

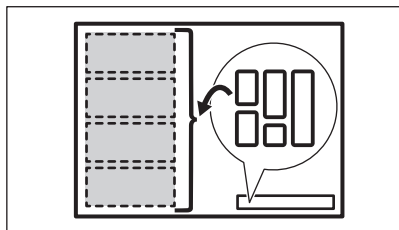

 Når du skifter mellem funktioner, sættes varmetrinnet tilbage til 0.

Kogegrejets diameter og placering

Vælg funktionen, der er relevant for størrelsen og formen af kogegrejet. Kogegrejet skal, så meget som muligt, dække det valgte område. Anbring kogegrejet midt på det valgte område!

Anbring kogegrejet, der har en mindre diameter end 160 mm i bunden, midt på en enkelt sektion.

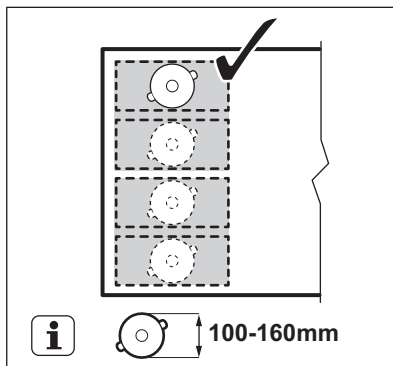

Anbring kogegrejet, der har en større diameter end 160 mm i bunden, midt mellem to sektioner.

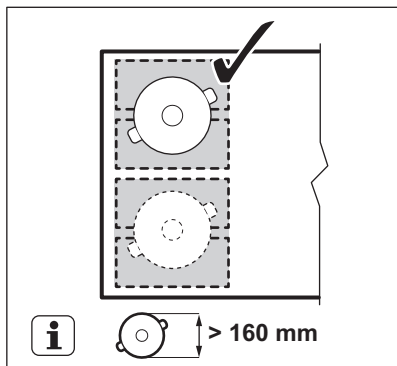

6.2 FlexiBridge Standardfunktion

Funktionen er aktiv, når du aktiverer kogesektionen. Den tilslutter sektionerne i to separate kogezone. Du kan indstille varmetrinet separat for hver zone. Brug de to venstre betjeningspaneler.

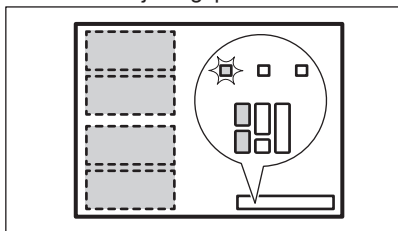

Korrekt placering af kogegrej:

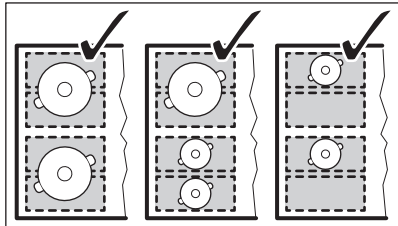

Forkert placering af kogegrej:

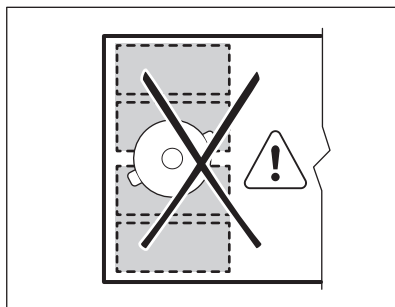

6.3 FlexiBridge Big Bridge-funktion

Aktivér funktionen ved at trykke på , indtil den rigtige kontrollampe lyser. Funktionen tilslutter de tre bagerste sektioner til én kogezone. Den forreste sektion er ikke tilsluttet og betjenes som en separat kogezone. Du kan indstille varmetrinet for hver zone separat. Brug to venstre betjeningspaneler.

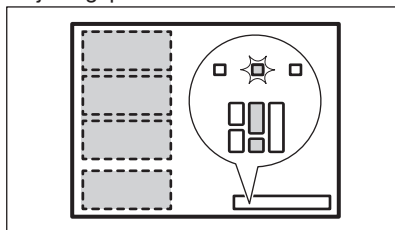

Korrekt placering af kogegrej:

For at bruge denne funktion skal du anbringe kogegrejet på de tre tilsluttede sektioner. Hvis du bruger kogegrej, der er mindre end to sektioner, viser displayet , og efter 2 minutter slukkes zonen.

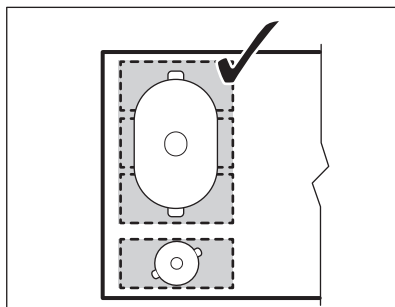

Forkert placering af kogegrej:

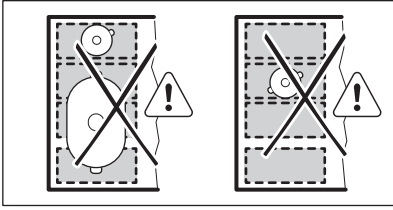

6.4 FlexiBridge Max Bridge-funktion

Aktivér funktionen ved at trykke på , indtil den rigtige kontrollampe lyser. Funktionen tilslutter alle sektioner til kogezonen. For at indstille varmetrinnet skal du bruge hvilken som helst af de to kontrolbjælker i venstre side.

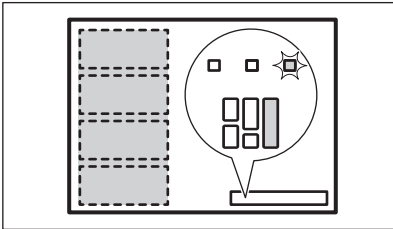

Korrekt placering af kogegrej:

For at bruge denne funktion skal du anbringe kogegrejet på de fire tilsluttede sektioner. Hvis du bruger kogegrej, der er mindre end tre sektioner, viser displayet , og efter 2 minutter slukkes zonen.

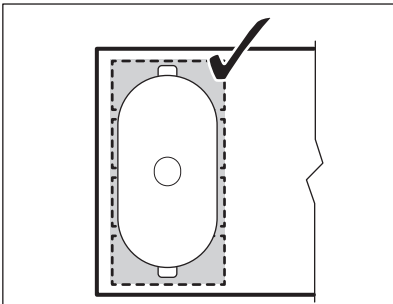

Forkert placering af kogegrej:

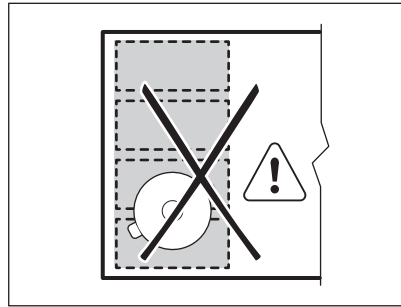

6.5 PowerSlide

Med denne funktion kan du justere temperaturen ved at flytte kogegrejet til en anden placering på induktionsområdet.

Funktionen deler induktionsområdet i tre med forskellige varmetrin. Kogepladen registrerer kogegrejets position og justerer varmetrinnet, så det svarer til positionen. Du kan anbringe kogegrejet forrest, i midten eller bagerst. Hvis du anbringer kogegrejet forrest, får du det højeste varmetrin. Flyt kogegrejet til den midterste eller bageste position for at reducere det.



Brug kun én gryde/pande, når du betjener funktionen.

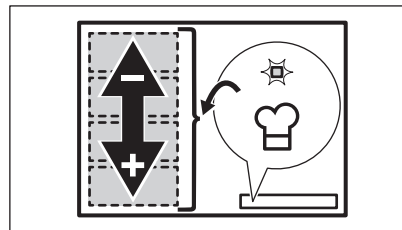

Generelle oplysninger:

- 160 mm er den mindste diameter af kogegrejets bund for denne funktion.
- Varmetrinsdisplayet for bagerste venstre betjeningspanel viser placeringen af kogegrejet på induktionsområdet. Forrest

[1-], midtfor [1-], bagerst [1-].

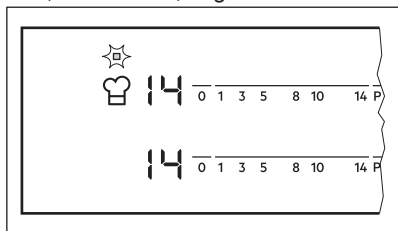

- Varmetrinsdisplayet for forreste venstre betjeningspanel viser varmetrinnet.

Varmetrinnet ændres ved at bruge forreste venstre betjeningspanel.

- Når du aktiverer funktionen første gang, får du varmetrin [14] for den forreste position, [9] for den midterste position og [3] for den bagerste position.

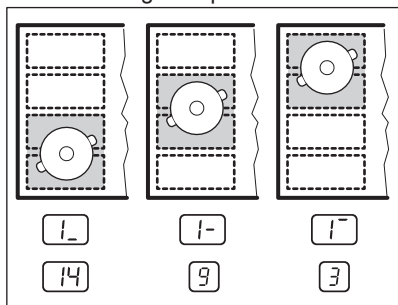

Du kan ændre varmetrinnene for hver position separat. Kogesektionen husker dine varmetrin, næste gang du aktiverer funktionen.

Aktiver funktionen

Aktivér funktionen ved at anbringe kogegrejet korrekt på kogeområdet. Rør ved . Kontrollampen over symbolet bliver tændt. Hvis du ikke anbringer kogegrejet på kogeområdet, vises [F], og efter 2 minutter indstilles det fleksible induktionsområde til [0].

Deaktiver funktionen

For at deaktivere funktionen skal du røre ved eller indstille varmetrinnet til [0]. Lampen over symbolet bliver slukket.

7. RÅD OG TIP



ADVARSEL!

Se kapitlerne om sikkerhed.

7.1 Kogegrej



Da induktionskogezone har et stærkt elektromagnetisk felt, skabes der hurtigt varme i kogegrejet.

Brug induktionskogezoneerne med egnet kogegrej.

- Bunden af kogegrejet skal være så tyk og plan som mulig.

- Sørg for, at kogegrejets bund er ren og tør, inden det placeres på kogesektionens overflade.
- For at undgå ridser bør du ikke skubbe eller trække gryden hen over det keramiske glas.

Kogegrejets materiale

- **Korrekt:** støbejern, stål, emaljeret jern, rustfrit stål, sandwichbund (med en korrekt mærkning fra producenten).
- **Ikke korrekt:** aluminium, kobber, messing, glas, keramik, porcelæn.

Kogegrej er egnet til induktionskogeplader, hvis:

- Vand hurtigt kommer i kog på en zone, der står på det højeste varmetrin.

- en magnet tiltrækkes af bunden af kogegrejet.

Kogegrejets mål

- Induktionskogezone tilpasser sig automatisk til størrelsen af kogegrejets bund.
- Kogezonens effektivitet er relateret til kogegrejets diameter. Kogegrej med en mindre diameter end den minimale modtager kun en del af den effekt, kogezonen skaber.
- Af hensyn til sikkerheden og de optimale madlavningsresultater må der ikke bruges større kogegrej end angivet i "Specifikation af kogezoner". Undgå at holde kogegrejet tæt på betjeningspanelet under tilberedningen. Det kan påvirke betjeningspanelet eller aktivere kogesektionens funktioner ved et uheld.



Se under "Tekniske data".

7.2 Lyden under drift

Hvis du kan høre:

- små knald: kogegrejet består af forskellige materialer (en sandwichstruktur).

- fløjtende lyd: du bruger en kogezone på et højt varmetrin, og kogegrejet består af flere materialer (en sandwichstruktur).
- brummen: du bruger et højt varmetrin.
- klikken: der opstår elektrisk omskiftning.
- hvislen, summen: bæseren kører.

Lydene er normale og betyder ikke, at der er noget galt.

7.3 Öko Timer (Eco-timer)

For at spare energi bør kogezonens varmelegeme slukkes, før minuturet lyder. Forskellen i betjeningstiden afhænger af det indstillede varmetrin og varigheden af tilberedningen.

7.4 Eksempler på anvendelse

Sammenhængen mellem en zones varmeindstilling og dens strømforbrug er ikke lineær. Når du øger varmetrinnet, er det ikke proportionelt med forøgelsen af kogezonens strømforbrug. Det betyder, at en kogezone med middel varmetrin bruger under halvdelen af dens effekt.



Data i tabellen er kun vejledende.

Varmeindstillinger	Brug til at:	Tid (min.)	Råd
- 1	Hold tilberedt mad varm.	efter behov	Læg låg på kogegrejet.
1 - 3	Hollandaise, smelt: smør, chokolade, husblas.	5 - 25	Rør rundt en gang imellem.
1 - 3	Stivne / storkne: luftige omeletter, bagte æg.	10 - 40	Tilbered med låg.
3 - 5	Videre kogning af ris og mælkeretter, opvarmning af færdigretter.	25 - 50	Tilsæt mindst dobbelt så meget væske som ris, rør rundt i mælkeretter midt under tilberedningen.
5 - 7	Damp grøntsager, fisk, kød.	20 - 45	Tilsæt et par spsk. væske.
7 - 9	Damp kartofler.	20 - 60	Brug højst ¼ l vand til 750 g kartofler.
7 - 9	Tilbered større mængder mad, sammenkogte retter og supper.	60 - 150	Op til 3 l væske plus ingredienser.
9 - 12	Let stegning: schnitzler, cordon bleu (kalvekød), koteletter, frikadeller, pølser, lever, opbagte saucer, æg, pandekager, æbleskiver.	efter behov	Vendes undervejs.

Varmeindstillinger	Brug til at:	Tid (min.)	Råd
12 - 13	Kraftig stegning, brasede kartofler, tournedos, steaks.	5 - 15	Vendes undervejs.
14	Kogning af vand, pasta, bruning af kød (gullasch, grydesteg), friturekogning af pommes frites.		
P	Kog store mængder vand. PowerBoost er aktiveret.		

7.5 Råd og tips til Hob²Hood

Gør følgende, når du betjener kogesektionen med funktionen:

- Beskyt emhættepanelet mod direkte sollys.
- Undgå at rette halogenlys mod emhættepanelet.
- Tildæk ikke kogepladens betjeningspanel.
- Afbryd ikke signalet mellem kogesektionen og emhætten (f.eks. med hånden, et håndtag til kogegrejet eller en høj gryde). Se billedet.

Emhætten på billedet er kun et eksempel.

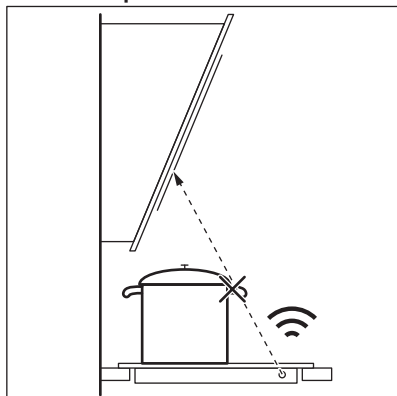

Andre fjernbetjente apparater kan blokere signalet. Brug ikke sådanne apparater i nærheden af kogesektionen, mens Hob²Hood er tændt.

Emhætter med Hob²Hood-funktion

For at finde det fulde sortiment af emhætter, der fungerer med denne funktion, kan du se vores kundenetsted. Electrolux-emhætter, der fungerer med denne funktion, skal have symbolet .

8. VEDLIGEHOLDELSE OG RENGØRING



ADVARSEL!

Se kapitlerne om sikkerhed.

8.1 Generelle oplysninger

- Rengør kogesektionen efter hver brug.
- Brug altid kogegrej med en ren bund.

- Ridser eller mørke pletter på overfladen har ingen betydning for kogepladens funktion.
- Brug et specielt rengøringsmiddel til overfladen på kogesektionen.
- Brug en speciel skraber til glasset.



Trykket på det fleksible induktionskogeområde kan blive beskadigt eller skifte farve, når kogegrejet skubbes frem og tilbage. Du kan rengøre området på almindelig vis.

8.2 Rengøring af kogesektionen

- **Fjern straks:** smeltet plast, plastfolie, sukker og mad med sukker. Ellers kan snavs forårsage skader på kogesektionen. Vær forsigtig for at undgå

forbrændinger. Brug en specialskraber til kogesektioner på glasoverfladen, og bevæg bladet hen over overfladen.

- **Fjernes, når apparatet er kølet tilstrækkeligt ned:** Rande af kalk eller vand, fedtstænk og metalskinnende misfarvning. Rengør kogesektionen med en fugtig klud og et ikke-slibende opvaskemiddel. Tør kogesektionen af med en blød klud efter rengøring.
- **Fjern metalskinnende misfarvning:** Brug en opløsning af vand med eddike og rengør glasoverfladen med en klud.

9. FEJLFINDING







ADVARSEL!

Se kapitlerne om sikkerhed.

9.1 Hvad gør jeg, hvis ...

Problem	Mulig årsag	Afhjælpning
Kogesektionen kan ikke tændes eller betjenes.	Kogesektionen er ikke tilsluttet lysnettet, eller også er den tilsluttet forkert.	Kontrollér, om kogesektionen er tilsluttet korrekt til lysnettet.
	Sikringen er sprunget.	Kontrollér, om sikringen er årsagen til fejlen. Kontakt en kvalificeret elektriker, hvis sikringen springer flere gange i træk.
	Du indstiller ikke varmetrinet på 10 sekunder.	Tænd for kogesektionen igen, og indstil varmetrinet på under 10 sekunder.
Der udsendes et lydsignal, og kogesektionen slukkes.	Du har rørt ved to eller flere sensorfelter samtidigt.	Berør kun ét sensorfelt.
	Der er vand eller fedtstænk på betjeningspanelet.	Rengør betjeningspanelet.
Der udsendes et lydsignal, når kogesektionen slukkes.	Du har lagt noget på et eller flere sensorfelter.	Fjern genstanden fra sensorfelterne.
Kogesektionen slukkes.	Du har lagt noget på sensorfeltet  .	Fjern genstanden fra sensorfeltet.
Restvarmeindikator tænder ikke.	Kogezonen er ikke varm, fordi den kun har været tændt i kort tid, eller også er sensoren beskadiget.	Kontakt et autoriseret servicecenter, hvis zonen har været i drift tilstrækkeligt længe til at være varm.
Hob®Hood virker ikke.	Betjeningspanelet er dækket.	Fjern genstanden fra betjeningspanelet.

Problem	Mulig årsag	Afhjælpning
	Du bruger en meget høj gryde, som blokerer for signalet.	Brug en mindre gryde, skift kogezone, eller betjen emhætten manuelt.
Automatisk opvarmning går ikke i gang.	Zonen er varm.	Sørg for, at zonen afkøles tilstrækkeligt.
	Det højeste varmetrin er indstillet.	Det højeste varmetrin har samme effekt som funktionen.
Varmetrinnet skifter mellem to forskellige trin.	Effektstyring er tændt.	Se "Daglig brug".
Sensorfelterne bliver varme.	Kogegrejet er for stort, eller du stiller det for tæt på betjeningsknapperne.	Sæt om muligt stort kogegrej på de bagste kogezone.
Der afgives ingen lyd, når der trykkes på tasterne.	Lydene er slået fra.	Aktivering af lydene. Se "Daglig brug".
Det fleksible induktionskogeområde opvarmer ikke kogegrejet.	Kogegrejet befinder sig i en forkert position på det fleksible induktionskogeområde.	Anbring kogegrejet i den korrekte position på det fleksible induktionskogeområde. Kogegrejets position afhænger af den aktiverede funktion eller funktions-tilstand. Se "Fleksibelt induktionskogeområde".
	Diameteren af kogegrejets bund er forkert for den aktiverede funktion eller funktionstilstand.	Brug kogegrej med en diameter, der passer til den aktiverede funktion eller funktionstilstand. Se "Fleksibelt induktionskogeområde".
 tændes.	Børnesikring eller Lås er tændt.	Se "Daglig brug".
 tændes.	Der står ikke noget kogegrej på zonen.	Sæt kogegrej på zonen.
	Der er brugt forkert kogegrej.	Brug egnet kogegrej. Se "Råd og tips".
	Diameteren på kogegrejets bund er for lille for zonen.	Brug kogegrej med korrekt størrelse. Se under "Tekniske data".
	FlexiBridge (Flexible Bridge) er tændt. En eller flere sektioner af funktionstilstanden, som er tændt, er ikke dækket af kogegrejet.	Anbring kogegrejet på det korrekte antal sektioner af funktionstilstanden, som er tændt, eller skift funktionstilstanden. Se "Fleksibelt induktionskogeområde".
	PowerSlide er tændt. Der står to gryder på det fleksible induktionskogeområde.	Brug kun én gryde. Se "Fleksibelt induktionskogeområde".
 og et tal lyser.	Der er en fejl i kogesektionen.	Sluk for kogesektionen, og tænd den igen efter 30 sekunder. Hvis  tændes igen, skal kogesektionen afbrydes fra elforsyningen. Tilslut kogesektionen igen efter 30 sekunder. Tal med et autoriseret servicecenter, hvis problemet fortsætter.
Du kan høre en konstant biplyd.	Den elektriske tilslutning er forkert.	Kobl kogesektionen fra lysnettet. Bed en autoriseret elektriker om at kontrollere installationen.

9.2 Hvis du ikke kan løse problemet ...

Kontakt din forhandler eller et autoriseret servicecenter, hvis du ikke selv kan løse problemet. Oplys specifikationerne på typeskiltet. Oplys desuden den trecifrede kode på glaskeramikken (der står i hjørnet af

glaspladen) og den fejlmeddelelse, der vises. Kontrollér, at du har betjent kogesektionen korrekt. Hvis fejlen skyldes forkert betjening, er et teknikerbesøg ikke gratis, heller ikke i garantiperioden. Oplysninger om garantiperiode og autoriserede servicecentre fremgår af garantihæftet.

10. TEKNISKE DATA

10.1 Typeskilt

Model HOX750MF
Type 62 C4A 05 AA
Induktion 7.35 kW
Serienr.
ELECTROLUX

PNC 949 599 015 00
220-240 V / 400 V 2N 50-60 Hz
Fremstillet i: Tyskland
7.35 kW



10.2 Specifikation for kogezone

Kogezone	Nominel effekt (maks. varmetrin) [W]	PowerBoost [W]	PowerBoost maksimal varighed [min.]	Diameter af kogegrej [mm]
Forrest i midten	1400	2500	4	125 - 145
Bageste højre	2300	3600	10	205 - 240
Fleksibelt induktionskogeområde	2300	3200	10	minimum 100

Effekten af kogezone kan variere i mindre intervaller fra data i tabellen. Det skifter med kogegrejets materiale og mål.

Til optimale madlavningsresultater bør du ikke bruge kogegrej, der er større end diameteren i tabellen.

11. ENERGIEFFEKTIV

11.1 Produktoplysninger*

Identifikation af model	HOX750MF
Type kogesektion	Indbygget kogesektion
Antal kogezone	2
Antal kogeområder	1
Opvarmningsteknologi	Induktion

Diameter af runde kogezone (Ø)	Forrest i midten Bageste højre	14,5 cm 24,0 cm
Længde (L) og bredde (B) af kogeområde	Venstre	L 45,8 cm B 21,4 cm
Energiforbrug per kogezone (EC electric cooking)	Forrest i midten Bageste højre	180,4 Wh/kg 174,6 Wh/kg
Kogeområdets energiforbrug (EC electric cooking)	Venstre	182,6 Wh/kg
Kogesektionens energiforbrug (EC electric hob)		180,6 Wh/kg

* For EU ifølge EU 66/2014. For Hviderusland ifølge STB 2477-2017, bilag A. For Ukraine ifølge 742/2019.

EN 60350-2 – Elektroniske husholdningsapparater til madlavning – Del 2: Kogesektioner – Metoder til måling af ydeevne.

Energimålingerne, som referer til kogeområdet, identificeres ved markeringerne for de respektive kogezone.

11.2 Energibesparelse

Du kan spare energi ved madlavning i hverdagen, hvis du følger nedenstående råd.

- Når du opvarmer vand, bør du kun bruge den nødvendige mængde.
- Læg altid låg på kogegrejet, hvis det er muligt.
- Inden du aktiverer kogezone, skal du stille kogegrejet på den.
- Sæt det mindre kogegrej på de mindre kogezone.
- Sæt kogegrejet direkte i midten af kogezone.
- Brug restvarmen til at holde maden varm eller for at smelte den.

12. MILJØHENSYN

Genbrug materialer med symbolet . Anbring emballagematerialet i passende beholdere til genbrug. Hjælp med at beskytte miljøet og menneskelig sundhed samt at genbruge affald af elektriske og elektroniske apparater. Kasser ikke apparater, der er

mærket med symbolet , sammen med husholdningsaffaldet. Lever produktet tilbage til din lokale genbrugsplads eller kontakt din kommune.

WE'RE THINKING OF YOU

Thank you for purchasing an Electrolux appliance. You've chosen a product that brings with it decades of professional experience and innovation. Ingenious and stylish, it has been designed with you in mind. So whenever you use it, you can be safe in the knowledge that you'll get great results every time.

Welcome to Electrolux.

Visit our website to:



Get usage advice, brochures, trouble shooter, service and repair information:
www.electrolux.com/support



Register your product for better service:
www.registerelectrolux.com



Buy Accessories, Consumables and Original spare parts for your appliance:
www.electrolux.com/shop

CUSTOMER CARE AND SERVICE

Always use original spare parts.

When contacting our Authorised Service Centre, ensure that you have the following data available: Model, PNC, Serial Number.

The information can be found on the rating plate.

 Warning / Caution-Safety information

 General information and tips

 Environmental information

Subject to change without notice.

CONTENTS

1. SAFETY INFORMATION.....	25
2. SAFETY INSTRUCTIONS.....	27
3. INSTALLATION.....	29
4. PRODUCT DESCRIPTION.....	30
5. DAILY USE.....	32
6. FLEXIBLE INDUCTION COOKING AREA.....	36
7. HINTS AND TIPS.....	39
8. CARE AND CLEANING.....	41
9. TROUBLESHOOTING.....	41
10. TECHNICAL DATA.....	43
11. ENERGY EFFICIENCY.....	44
12. ENVIRONMENTAL CONCERNS.....	45

1. ⚠ SAFETY INFORMATION

Before the installation and use of the appliance, carefully read the supplied instructions. The manufacturer is not responsible for any injuries or damage that are the result of incorrect installation or usage. Always keep the instructions in a safe and accessible location for future reference.

1.1 Children and vulnerable people safety

- This appliance can be used by children aged from 8 years and above and persons with reduced physical, sensory or mental capabilities or lack of experience and knowledge if they have been given supervision or instruction concerning the use of the appliance in a safe way and understand the hazards involved. Children of less than 8 years of age and persons with very extensive and complex disabilities shall be kept away from the appliance unless continuously supervised.
- Children should be supervised to ensure that they do not play with the appliance.
- Keep all packaging away from children and dispose of it appropriately.
- **WARNING:** Keep children and pets away from the appliance when it operates or when it cools down. Accessible parts become hot during use.
- If the appliance has a child safety device, it should be activated.
- Children shall not carry out cleaning and user maintenance of the appliance without supervision.

1.2 General Safety

- **WARNING:** The appliance and its accessible parts become hot during use. Care should be taken to avoid touching heating elements.
- **WARNING:** Unattended cooking on a hob with fat or oil can be dangerous and may result in fire.

- NEVER try to extinguish a fire with water, but switch off the appliance and then cover flame e.g. with a lid or a fire blanket.
- WARNING: The appliance must not be supplied through an external switching device, such as a timer, or connected to a circuit that is regularly switched on and off by a utility.
- CAUTION: The cooking process has to be supervised. A short term cooking process has to be supervised continuously.
- WARNING: Danger of fire: Do not store items on the cooking surfaces.
- Metallic objects such as knives, forks, spoons and lids should not be placed on the hob surface since they can get hot.
- Do not use the appliance before installing it in the built-in structure.
- Do not use a steam cleaner to clean the appliance.
- After use, switch off the hob element by its control and do not rely on the pan detector.
- If the glass ceramic surface / glass surface is cracked, switch off the appliance and unplug it from the mains. In case the appliance is connected to the mains directly using junction box, remove the fuse to disconnect the appliance from power supply. In either case contact the Authorised Service Centre.
- If the supply cord is damaged, it must be replaced by the manufacturer, an authorized Service or similarly qualified persons in order to avoid a hazard.
- WARNING: Use only hob guards designed by the manufacturer of the cooking appliance or indicated by the manufacturer of the appliance in the instructions for use as suitable or hob guards incorporated in the appliance. The use of inappropriate guards can cause accidents.

2. SAFETY INSTRUCTIONS

2.1 Installation

**WARNING!**

Only a qualified person must install this appliance.

**WARNING!**

Risk of injury or damage to the appliance.

- Remove all the packaging.
- Do not install or use a damaged appliance.
- Follow the installation instructions supplied with the appliance.
- Keep the minimum distance from other appliances and units.
- Always take care when moving the appliance as it is heavy. Always use safety gloves and enclosed footwear.
- Seal the cut surfaces with a sealant to prevent moisture from causing swelling.
- Protect the bottom of the appliance from steam and moisture.
- Do not install the appliance next to a door or under a window. This prevents hot cookware from falling from the appliance when the door or the window is opened.
- Each appliance has cooling fans on the bottom.
- If the appliance is installed above a drawer:
 - Do not store any small pieces or sheets of paper that could be pulled in, as they can damage the cooling fans or impair the cooling system.
 - Keep a distance of minimum 2 cm between the bottom of the appliance and parts stored in the drawer.
- Remove any separator panels installed in the cabinet below the appliance.

2.2 Electrical Connection

**WARNING!**

Risk of fire and electric shock.

- All electrical connections should be made by a qualified electrician.
 - The appliance must be earthed.
- Before carrying out any operation make sure that the appliance is disconnected from the power supply.
 - Make sure that the parameters on the rating plate are compatible with the electrical ratings of the mains power supply.
 - Make sure the appliance is installed correctly. Loose and incorrect electricity mains cable or plug (if applicable) can make the terminal become too hot.
 - Use the correct electricity mains cable.
 - Do not let the electricity mains cable tangle.
 - Make sure that a shock protection is installed.
 - Use the strain relief clamp on the cable.
 - Make sure the mains cable or plug (if applicable) does not touch the hot appliance or hot cookware, when you connect the appliance to a socket.
 - Do not use multi-plug adapters and extension cables.
 - Make sure not to cause damage to the mains plug (if applicable) or to the mains cable. Contact our Authorised Service Centre or an electrician to change a damaged mains cable.
 - The shock protection of live and insulated parts must be fastened in such a way that it cannot be removed without tools.
 - Connect the mains plug to the mains socket only at the end of the installation. Make sure that there is access to the mains plug after the installation.
 - If the mains socket is loose, do not connect the mains plug.
 - Do not pull the mains cable to disconnect the appliance. Always pull the mains plug.
 - Use only correct isolation devices: line protecting cut-outs, fuses (screw type fuses removed from the holder), earth leakage trips and contactors.
 - The electrical installation must have an isolation device which lets you disconnect the appliance from the mains at all poles. The isolation device must have a contact opening width of minimum 3 mm.

2.3 Use



WARNING!

Risk of injury, burns and electric shock.

- Remove all the packaging, labelling and protective film (if applicable) before first use.
- This appliance is for household (indoors) use only.
- Do not change the specification of this appliance.
- Make sure that the ventilation openings are not blocked.
- Do not let the appliance stay unattended during operation.
- Set the cooking zone to “off” after each use.
- Do not put cutlery or saucepan lids on the cooking zones. They can become hot.
- Do not operate the appliance with wet hands or when it has contact with water.
- Do not use the appliance as a work surface or as a storage surface.
- If the surface of the appliance is cracked, disconnect immediately the appliance from the power supply. This to prevent an electrical shock.
- Users with a pacemaker must keep a distance of minimum 30 cm from the induction cooking zones when the appliance is in operation.
- When you place food into hot oil, it may splash.



WARNING!

Risk of fire and explosion

- Fats and oil when heated can release flammable vapours. Keep flames or heated objects away from fats and oils when you cook with them.
- The vapours that very hot oil releases can cause spontaneous combustion.
- Used oil, that can contain food remnants, can cause fire at a lower temperature than oil used for the first time.
- Do not put flammable products or items that are wet with flammable products in, near or on the appliance.



WARNING!

Risk of damage to the appliance.

- Do not keep hot cookware on the control panel.
- Do not put a hot pan cover on the glass surface of the hob.
- Do not let cookware boil dry.
- Be careful not to let objects or cookware fall on the appliance. The surface can be damaged.
- Do not activate the cooking zones with empty cookware or without cookware.
- Do not put aluminium foil on the appliance.
- Cookware made of cast iron, aluminium or with a damaged bottom can cause scratches on the glass / glass ceramic. Always lift these objects up when you have to move them on the cooking surface.
- This appliance is for cooking purposes only. It must not be used for other purposes, for example room heating.

2.4 Care and cleaning

- Clean the appliance regularly to prevent the deterioration of the surface material.
- Switch off the appliance and let it cool down before cleaning.
- Do not use water spray and steam to clean the appliance.
- Clean the appliance with a moist soft cloth. Use only neutral detergents. Do not use abrasive products, abrasive cleaning pads, solvents or metal objects.

2.5 Service

- To repair the appliance contact the Authorised Service Centre. Use original spare parts only.
- Concerning the lamp(s) inside this product and spare part lamps sold separately: These lamps are intended to withstand extreme physical conditions in household appliances, such as temperature, vibration, humidity, or are intended to signal information about the operational status of the appliance. They are not intended to be used in other applications and are not suitable for household room illumination.

2.6 Disposal



WARNING!

Risk of injury or suffocation.

- Contact your municipal authority for information on how to dispose of the appliance.

- Disconnect the appliance from the mains supply.
- Cut off the mains electrical cable close to the appliance and dispose of it.

3. INSTALLATION



WARNING!

Refer to Safety chapters.

3.1 Before the installation

Before you install the hob, write down the information below from the rating plate. The rating plate is on the bottom of the hob.

Serial number

3.2 Built-in hobs

Only use the built-in hobs after you assemble the hob into correct built-in units and work surfaces that align to the standards.

3.3 Connection cable

- The hob is supplied with a connection cable.
- To replace the damaged mains cable, use the cable type: H05V2V2-F which withstands a temperature of 90 °C or higher. Contact an Authorised Service Centre. The connection cable may only be replaced by a qualified electrician.

3.4 Assembly

If you install the hob under a hood, please see the installation instructions of the hood for the minimum distance between the appliances.

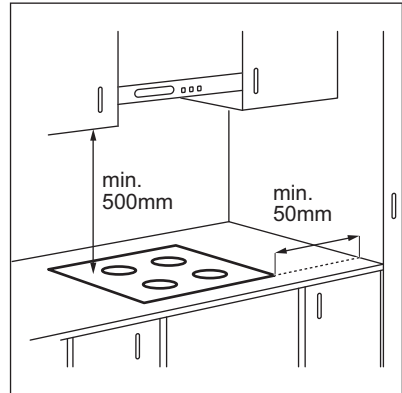

If the appliance is installed above a drawer, the hob ventilation can warm up the items stored in the drawer during the cooking process.

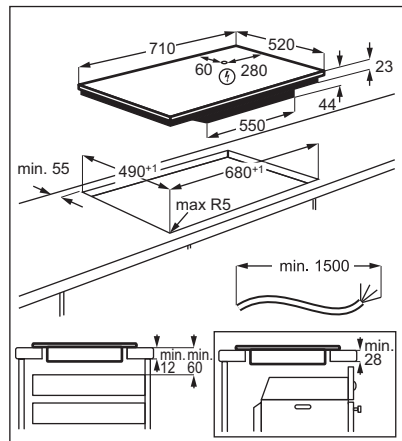

Find the video tutorial "How to install your Electrolux Induction Hob - Worktop"

installation" by typing out the full name indicated in the graphic below.

 www.youtube.com/electrolux
www.youtube.com/aeg

How to install your Electrolux Induction Hob - Worktop installation 

4. PRODUCT DESCRIPTION

4.1 Cooking surface layout

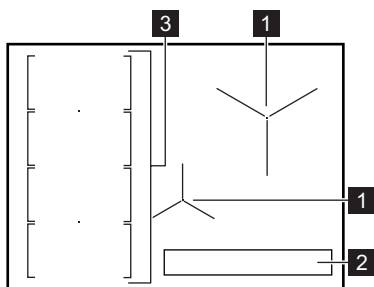

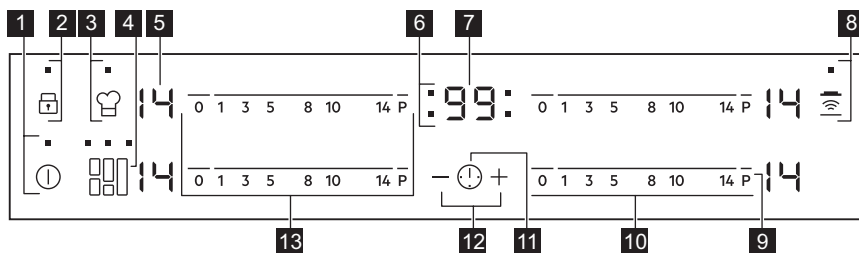

- 1** Induction cooking zone
- 2** Control panel
- 3** Flexible induction cooking area consisting of four sections

4.2 Control panel layout



Use the sensor fields to operate the appliance. The displays, indicators and sounds tell which functions operate.

Sensor field	Function	Comment
1 	ON / OFF	To activate and deactivate the hob.
2 	Lock / Child Safety Device	To lock / unlock the control panel.
3 	PowerSlide	To activate and deactivate the function.

Sensor field	Function	Comment
4	FlexiBridge	To switch between three modes of the function.
5 -	Heat setting display	To show the heat setting.
6 -	Timer indicators of cooking zones	To show for which zone you set the time.
7 -	Timer display	To show the time in minutes.
8	Hob²Hood	To activate and deactivate the manual mode of the function.
9 P	PowerBoost	To activate and deactivate the function.
10 -	Control bar	To set a heat setting.
11	-	To select the cooking zone.
12 + / -	-	To increase or decrease the time.
13 -	Control bar	To set the heat setting for flexible induction cooking area.

4.3 Heat setting displays

Display	Description
	The cooking zone is deactivated.
-	The cooking zone operates.
	Automatic Heat Up operates.
	PowerBoost operates.
+ digit	There is a malfunction.
	OptiHeat Control (3 step Residual heat indicator): continue cooking / keep warm / residual heat.
	Lock / Child Safety Device operates.
	Incorrect or too small cookware or no cookware on the cooking zone.
	Automatic Switch Off operates.
	PowerSlide operates.

4.4 OptiHeat Control (3 step Residual heat indicator)



WARNING!

/ / As long as the indicator is on, there is a risk of burns from residual heat.

The induction cooking zones produce the heat necessary for the cooking process directly in the bottom of the cookware. The glass ceramic is heated by the heat of the cookware.

The indicators / / appear when a cooking zone is hot. They show the level of

the residual heat for the cooking zones you are currently using.

The indicator may also appear:

- for the neighbouring cooking zones even if you are not using them,
- when hot cookware is placed on cold cooking zone,
- when the hob is deactivated but the cooking zone is still hot.

The indicator disappears when the cooking zone has cooled down.

5. DAILY USE



WARNING!

Refer to Safety chapters.

5.1 Activating and deactivating

Touch for 1 second to activate or deactivate the hob.

5.2 Automatic Switch Off

The function deactivates the hob automatically if:

- all cooking zones are deactivated,
- you do not set the heat setting after you activate the hob,
- you spill something or put something on the control panel for more than 10 seconds (a pan, a cloth, etc.). An acoustic signal sounds and the hob deactivates. Remove the object or clean the control panel.
- the hob gets too hot (e.g. when a saucepan boils dry). Let the cooking zone cool down before you use the hob again.
- you use incorrect cookware. The symbol comes on and the cooking zone deactivates automatically after 2 minutes.
- you do not deactivate a cooking zone or change the heat setting. After some time comes on and the hob deactivates.

The relation between the heat setting and the time after which the hob deactivates:

Heat setting	The hob deactivates after
1 - 3	6 hours
4 - 7	5 hours
8 - 9	4 hours
10 - 14	1.5 hour

5.3 The heat setting

To set or change the heat setting:

Touch the control bar at the correct heat setting or move your finger along the control bar until you reach the correct heat setting.

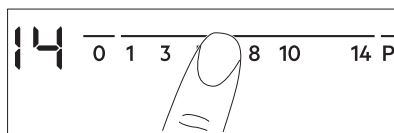

5.4 Using the cooking zones

Place the cookware in the centre of the selected zone. Induction cooking zones adapt to the dimension of the bottom of the cookware automatically.

5.5 Automatic Heat Up

Activate this function to get a desired heat setting in a shorter time. When it is on, the zone operates on the highest setting in the beginning and then continues to cook at the desired heating setting.

 To activate the function the cooking zone must be cold.

To activate the function for a cooking

zone: touch **P** (**P** comes on). Immediately touch a desired heat setting. After 3 seconds

R comes on.

To deactivate the function: change the heat setting.

5.6 PowerBoost

This function makes more power available to the induction cooking zones. The function can be activated for the induction cooking zone only for a limited period of time. After this time the induction cooking zone automatically sets back to the highest heat setting.

 Refer to "Technical data" chapter.

To activate the function for a cooking

zone: touch **P**. **P** comes on.

To deactivate the function: change the heat setting.

5.7 Timer

• Count Down Timer



You can use this function to set the length of a single cooking session.



First set the heat setting for the cooking zone, then set the function.

To set the cooking zone: touch  repeatedly until the indicator of a cooking zone appears.

To activate the function: touch  of the timer to set the time (00 - 99 minutes). When the indicator of the cooking zone starts to flash, the time counts down.

To see the remaining time: touch  to set the cooking zone. The indicator of the cooking zone starts to flash. The display shows the remaining time.

To change the time: touch  to set the cooking zone. Touch  or .

To deactivate the function: touch  to set the cooking zone and then touch . The remaining time counts down to **00**. The indicator of the cooking zone disappears.

 When the countdown ends, an acoustic signal sounds and **00** flashes. The cooking zone deactivates.

To stop the sound: touch .

• CountUp Timer



You can use this function to monitor how long the cooking zone operates.

To set the cooking zone: touch  repeatedly until the indicator of a cooking zone appears.

To activate the function: touch  of the timer. **UP** appears. When the indicator of the cooking zone starts to flash, the time counts up. The display switches between **UP** and the counted time (in minutes).



To see how long the cooking zone

operates: touch  to set the cooking zone. The indicator of the cooking zone starts to flash. The display shows how long the zone operates.

To deactivate the function: touch  and then touch  or . The indicator of the cooking zone disappears.

• Minute Minder

You can use this function when the hob is activated and the cooking zones do not operate. The heat setting display shows .

To activate the function: touch  and then touch  or  of the timer to set the time. When the time finishes, an acoustic signal sounds and **00** flashes.



To stop the sound: touch .

 The function has no effect on the operation of the cooking zones.

5.8 Lock

You can lock the control panel while cooking zones operate. It prevents an accidental change of the heat setting.

Set the heat setting first.





To activate the function: touch   comes on for 4 seconds. The Timer stays on.





To deactivate the function: touch . The previous heat setting comes on.





 When you deactivate the hob, you also deactivate this function.

5.9 Child Safety Device





This function prevents an accidental operation of the hob.

To activate the function: activate the hob with . Do not set any heat setting. Touch  for 4 seconds.  comes on. Deactivate the hob with .



To deactivate the function: activate the hob with . Do not set any heat setting. Touch  for 4 seconds.  comes on. Deactivate the hob with .

To override the function for only one cooking time: activate the hob with   comes on. Touch  for 4 seconds. **Set the heat setting in 10 seconds.** You can operate the hob. When you deactivate the hob with  the function operates again.

5.10 OffSound Control (Deactivating and activating the sounds)

Deactivate the hob. Touch  for 3 seconds. The display comes on and goes out. Touch  for 3 seconds.  or  comes on. Touch

 of the timer to choose one of the following:

-  - the sounds are off
-  - the sounds are on

To confirm your selection wait until the hob deactivates automatically.

When the function is set to  you can hear the sounds only when:

- you touch 
- Minute Minder comes down
- Count Down Timer comes down
- you put something on the control panel.

5.11 Power management

If multiple zones are active and the consumed power exceeds the limitation of the power supply, this function divides the available power between all cooking zones. The hob controls heat settings to protect the fuses of the house installation.

- Cooking zones are grouped according to the location and number of the phases in the hob. Each phase has a maximum electricity loading (3700 W). If the hob reaches the limit of maximum available power within one phase, the power of the cooking zones will be automatically reduced.
- The heat setting of the cooking zone selected last is always prioritised. The remaining power will be divided between the previously activated cooking zones in reverse order of selection.
- The heat setting display of the reduced zones changes between the initially selected heat setting and the reduced heat setting.
- Wait until the display stops flashing or reduce the heat setting of the cooking zone selected last. The cooking zones will continue operating with the reduced heat setting. Change the heat settings of the cooking zones manually, if necessary.

Refer to the illustration for possible combinations in which power can be distributed among the cooking zones.

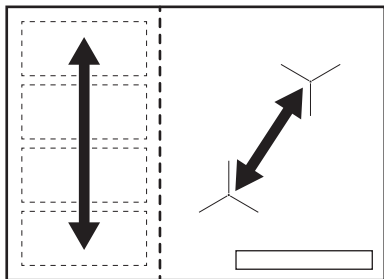

5.12 Hob²Hood

It is an advanced automatic function which connects the hob to a special hood. Both the hob and the hood have an infrared signal communicator. Speed of the fan is defined automatically on basis of mode setting and temperature of the hottest cookware on the hob. You can also operate the fan from the hob manually.

i For most of the hoods the remote system is originally deactivated. Activate it before you use the function. For more information refer to hood user manual.

Operating the function automatically

To operate the function automatically set the automatic mode to H1 – H6. The hob is originally set to H5. The hood reacts whenever you operate the hob. The hob recognizes temperature of the cookware automatically and adjusts the speed of the fan.

Automatic modes

	Automatic light	Boiling ¹⁾	Frying ²⁾
Mode H0	Off	Off	Off
Mode H1	On	Off	Off
Mode H2 3)	On	Fan speed 1	Fan speed 1
Mode H3	On	Off	Fan speed 1
Mode H4	On	Fan speed 1	Fan speed 1

	Automatic light	Boiling ¹⁾	Frying ²⁾
Mode H5	On	Fan speed 1	Fan speed 2
Mode H6	On	Fan speed 2	Fan speed 3

1) The hob detects the boiling process and activates fan speed in accordance with automatic mode.

2) The hob detects the frying process and activates fan speed in accordance with automatic mode.

3) This mode activates the fan and the light and does not rely on the temperature.

Changing the automatic mode

1. Deactivate the appliance.
2. Touch **⏸** for 3 seconds. The display comes on and goes off.
3. Touch **⏸** for 3 seconds.
4. Touch **⏸** a few times until **[H]** comes on.
5. Touch **+** of the Timer to select an automatic mode.

i To operate the hood directly on the hood panel deactivate the automatic mode of the function.

i When you finish cooking and deactivate the hob, the hood fan may still operate for a certain period of time. After that time the system deactivates the fan automatically and prevents you from accidental activation of the fan for the next 30 seconds.

Operating the fan speed manually

You can also operate the function manually.

To do that touch **⏸** when the hob is active. This deactivates automatic operation of the function and allows you to change the fan speed manually. When you press **⏸** you raise the fan speed by one. When you reach an intensive level and press **⏸** again you will set fan speed to 0 which deactivates the hood fan. To start the fan again with fan speed 1 touch **⏸**.

i To activate automatic operation of the function, deactivate the hob and activate it again.

Activating the light

You can set the hob to activate the light automatically whenever you activate the hob. To do so set the automatic mode to H1 – H6.

i The light on the hood deactivates 2 minutes after deactivating the hob.

6. FLEXIBLE INDUCTION COOKING AREA

! **WARNING!**
Refer to Safety chapters.

6.1 FlexiBridge function

The flexible induction cooking area consists of four sections. The sections can be combined into two cooking zones with different size, or into one large cooking area. You choose the combination of the sections by choosing the mode applicable to the size of the cookware you want to use. There are three modes: Standard (activated automatically when you activate the hob), Big Bridge and Max Bridge.

i To set the heat setting use two left side control bars.

Switching between the modes

To switch between the modes use sensor field: .

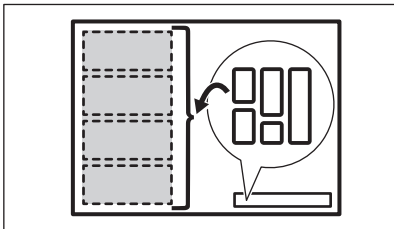

i When you switch between the modes the heat setting is set back to 0.

Diameter and position of the cookware

Choose the mode applicable to the size and the shape of the cookware. The cookware

should cover the selected area as much as possible. Place the cookware centrally on the selected area!

Place the cookware with the bottom diameter smaller than 160 mm centrally on a single section.

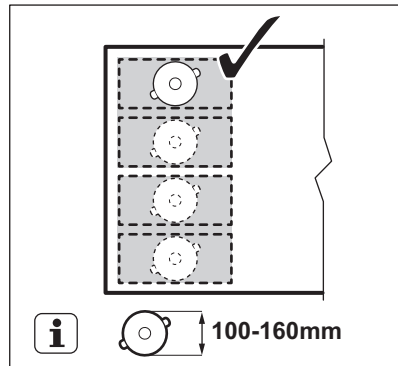

Place the cookware with the bottom diameter larger than 160 mm centrally between two sections.

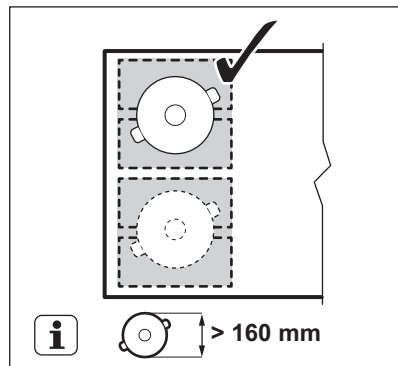

6.2 FlexiBridge Standard mode

This mode is active when you activate the hob. It connects the sections into two separate cooking zones. You can set the heat setting for each zone separately. Use two left side control bars.

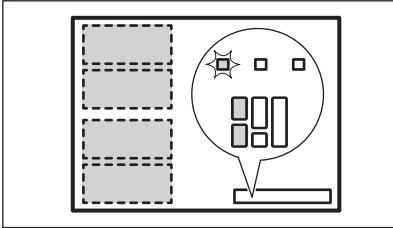

Correct cookware position:

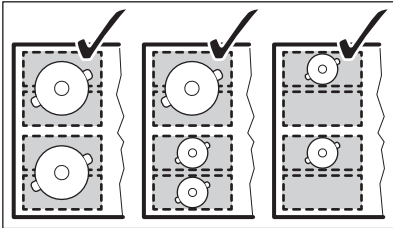

Incorrect cookware position:

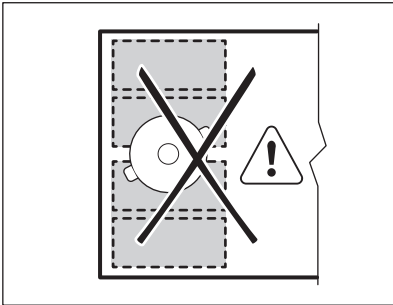

6.3 FlexiBridge Big Bridge mode

To activate the mode touch  until you see the correct mode indicator. This mode connects three rear sections into one cooking zone. The front section is not connected and operates as a separate cooking zone. You can set the heat setting for each zone

separately. Use two left side control bars.

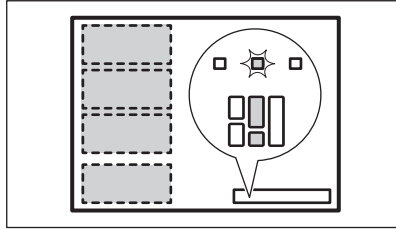

Correct cookware position:

To use this mode you have to place the cookware on the three connected sections. If you use cookware smaller than two sections the display shows  and after 2 minutes the zone switches off.

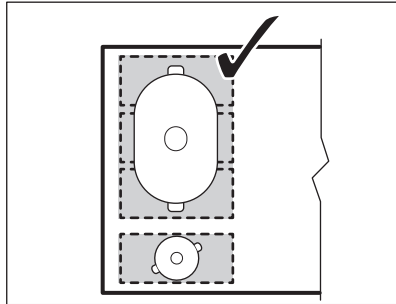

Incorrect cookware position:

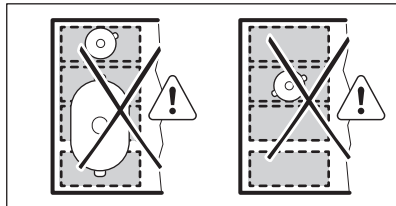

6.4 FlexiBridge Max Bridge mode

To activate the mode touch  until you see the correct mode indicator. This mode connects all sections into one cooking zone. To set the heat setting use any of the two control bars on the left side.

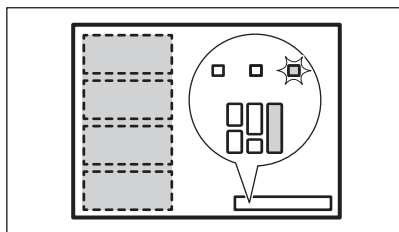

Correct cookware position:

To use this mode you have to place the cookware on the four connected sections. If you use cookware smaller than three sections the display shows **F** and after 2 minutes the zone switches off.

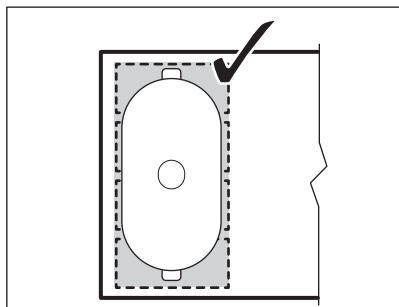

Incorrect cookware position:

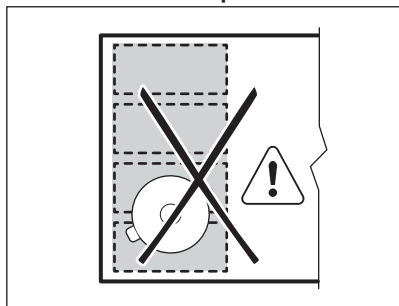

6.5 PowerSlide

This function allows you to adjust the temperature by moving the cookware to a different position on the induction cooking area.

The function divides the induction cooking area into three areas with different heat settings. The hob detects the position of the

cookware and adjust the heat setting corresponding with the position. You can place the cookware in the front, middle or rear position. If you place the cookware in the front you get the highest heat setting. To decrease it, move the cookware to middle or rear position.



Use only one pot when you operate the function.

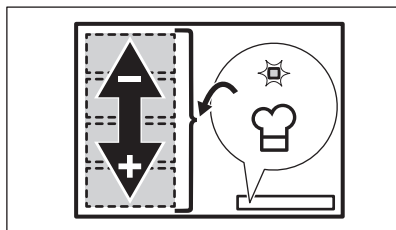

General information:

- 160 mm is the minimum bottom diameter of the cookware for this function.
- Heat setting display for the left rear control bar shows the position of the cookware on the induction cooking area.

Front **14**, middle **9**, rear **3**.

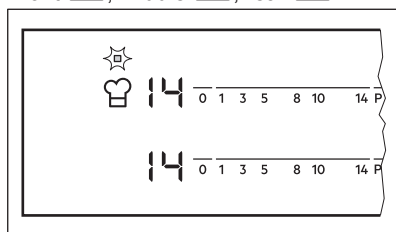

- Heat setting display for the left front control bar shows the heat setting. **To change the heat setting use left front control bar.**
- When you activate the function for the first time you will get heat setting **14** for the front position, **9** for the middle position and **3** for the rear position.

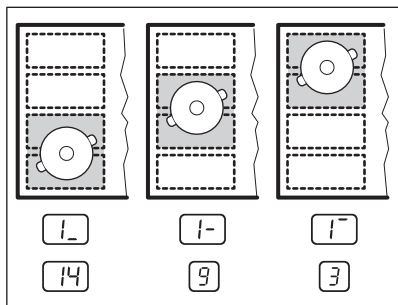

You can change the heat settings for each position separately. The hob will remember your heat settings next time you activate the function.

Activating the function

To activate the function place the cookware in the correct position on the cooking area.

Touch . The indicator above the symbol comes on. If you do not place the cookware on the cooking area comes on and after 2 minutes the flexible induction cooking area is set to .

Deactivating the function

To deactivate the function touch or set the heat setting to . The indicator above the symbol goes off.

7. HINTS AND TIPS



WARNING!

Refer to Safety chapters.

7.1 Cookware



For induction cooking zones a strong electro-magnetic field creates the heat in the cookware very quickly.

Use the induction cooking zones with suitable cookware.

- The bottom of the cookware must be as thick and flat as possible.
- Ensure pan bases are clean and dry before placing on the hob surface.
- In order to avoid scratches, do not slide or rub the pot across the ceramic glass.

Cookware material

- **correct:** cast iron, steel, enamelled steel, stainless steel, multi-layer bottom (with a correct marking from a manufacturer).
- **not correct:** aluminium, copper, brass, glass, ceramic, porcelain.

Cookware is suitable for an induction hob if:

- water boils very quickly on a zone set to the highest heat setting.
- a magnet pulls on to the bottom of the cookware.

Cookware dimensions

- Induction cooking zones adapt to the dimension of the bottom of the cookware automatically.
- The cooking zone efficiency is related to the diameter of the cookware. The cookware with a diameter smaller than the minimum receives only a part of the power generated by the cooking zone.
- For both safety reasons and optimal cooking results, do not use cookware larger than indicated in "Cooking zones specification". Avoid keeping cookware close to the control panel during the cooking session. This might impact the functioning of the control panel or accidentally activate hob functions.



Refer to "Technical data".

7.2 The noises during operation

If you can hear:

- crack noise: cookware is made of different materials (a sandwich construction).
- whistle sound: you use a cooking zone with a high power level and the cookware is made of different materials (a sandwich construction).
- humming: you use a high power level.
- clicking: electric switching occurs.
- hissing, buzzing: the fan operates.

The noises are normal and do not indicate any malfunction.

7.3 Öko Timer (Eco Timer)

To save energy, the heater of the cooking zone deactivates before the count down timer sounds. The difference in the operation time depends on the heat setting level and the length of the cooking operation.

7.4 Examples of cooking applications

The correlation between the heat setting of a zone and its consumption of power is not

linear. When you increase the heat setting, it is not proportional to the increase of the consumption of power. It means that a cooking zone with the medium heat setting uses less than a half of its power.



The data in the table is for guidance only.

Heat setting	Use to:	Time (min)	Hints
- 1	Keep cooked food warm.	as necessary	Put a lid on the cookware.
1 - 3	Hollandaise sauce, melt: butter, chocolate, gelatine.	5 - 25	Mix from time to time.
1 - 3	Solidify: fluffy omelettes, baked eggs.	10 - 40	Cook with a lid on.
3 - 5	Simmer rice and milkbased dishes, heat up ready-cooked meals.	25 - 50	Add at least twice as much liquid as rice, mix milk dishes halfway through the procedure.
5 - 7	Steam vegetables, fish, meat.	20 - 45	Add a couple of tablespoons of liquid.
7 - 9	Steam potatoes.	20 - 60	Use max. ¼ l of water for 750 g of potatoes.
7 - 9	Cook larger quantities of food, stews and soups.	60 - 150	Up to 3 l of liquid plus ingredients.
9 - 12	Gentle fry: escalope, veal cordon bleu, cutlets, rissoles, sausages, liver, roux, eggs, pancakes, doughnuts.	as necessary	Turn halfway through.
12 - 13	Heavy fry, hash browns, loin steaks, steaks.	5 - 15	Turn halfway through.
14	Boil water, cook pasta, sear meat (goulash, pot roast), deep-fry chips.		
P	Boil large quantities of water. PowerBoost is activated.		

7.5 Hints and Tips for Hob²Hood

When you operate the hob with the function:

- Protect the hood panel from direct sunlight.
- Do not spot halogen light on the hood panel.
- Do not cover the hob control panel.

- Do not interrupt the signal between the hob and the hood (e.g. with the hand, a cookware handle or a tall pot). See the picture.
- The hood in the picture is only exemplary.**

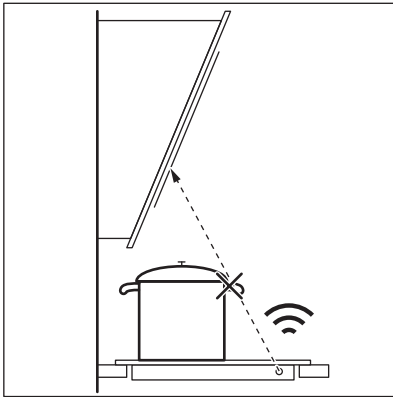

Other remotely controlled appliances may block the signal. Do not use any such appliances near to the hob while Hob²Hood is on.

Cooker hoods with the Hob²Hood function

To find the full range of cooker hoods which work with this function refer to our consumer website. The Electrolux cooker hoods that work with this function must have the symbol



8. CARE AND CLEANING



WARNING!

Refer to Safety chapters.

8.1 General information

- Clean the hob after each use.
- Always use cookware with a clean base.
- Scratches or dark stains on the surface have no effect on how the hob operates.
- Use a special cleaner suitable for the surface of the hob.
- Use a special scraper for the glass.



The printing on the flexible induction cooking area may become dirty or change its colour from sliding the cookware. You can clean the area in a standard way.

8.2 Cleaning the hob

- **Remove immediately:** melted plastic, plastic foil, sugar and food with sugar, otherwise, the dirt can cause damage to the hob. Take care to avoid burns. Use a special hob scraper on the glass surface at an acute angle and move the blade on the surface.
- **Remove when the hob is sufficiently cool:** limescale rings, water rings, fat stains, shiny metallic discoloration. Clean the hob with a moist cloth and a non-abrasive detergent. After cleaning, wipe the hob dry with a soft cloth.
- **Remove shiny metallic discoloration:** use a solution of water with vinegar and clean the glass surface with a cloth.

9. TROUBLESHOOTING



WARNING!

Refer to Safety chapters.

9.1 What to do if...

Problem	Possible cause	Remedy
You cannot activate or operate the hob.	The hob is not connected to an electrical supply or it is connected incorrectly.	Check if the hob is correctly connected to the electrical supply.
	The fuse is blown.	Make sure that the fuse is the cause of the malfunction. If the fuse is blown again and again, contact a qualified electrician.
	You do not set the heat setting for 10 seconds.	Activate the hob again and set the heat setting in less than 10 seconds.
An acoustic signal sounds and the hob deactivates. An acoustic signal sounds when the hob is deactivated.	You touched 2 or more sensor fields at the same time.	Touch only one sensor field.
	There is water or fat stains on the control panel.	Clean the control panel.
	You put something on one or more sensor fields.	Remove the object from the sensor fields.
The hob deactivates.	You put something on the sensor field  .	Remove the object from the sensor field.
Residual heat indicator does not come on.	The zone is not hot because it operated only for a short time or the sensor is damaged.	If the zone operated sufficiently long to be hot, speak to an Authorised Service Centre.
Hob ² Hood does not work.	You covered the control panel.	Remove the object from the control panel.
	You use a very tall pot which blocks the signal.	Use a smaller pot, change the cooking zone or operate the hood manually.
Automatic Heat Up does not operate.	The zone is hot.	Let the zone become sufficiently cool.
	The highest heat setting is set.	The highest heat setting has the same power as the function.
The heat setting changes between two levels.	Power management operates.	Refer to "Daily use".
The sensor fields become hot.	The cookware is too large or you put it too near to the controls.	Put large cookware on the rear zones, if possible.
There is no sound when you touch the panel sensor fields.	The sounds are deactivated.	Activate the sounds. Refer to "Daily use".
The flexible induction cooking area does not heat up the cookware.	The cookware is in a wrong position on the flexible induction cooking area.	Place the cookware in the correct position on the flexible induction cooking area. The position of the cookware depends on the activated function or function mode. Refer to "Flexible induction cooking area".

Problem	Possible cause	Remedy
	The diameter of the bottom of the cookware is incorrect for the activated function or function mode.	Use cookware with a diameter applicable to the activated function or function mode. Refer to "Flexible induction cooking area".
L comes on.	Child Safety Device or Lock operates.	Refer to "Daily use".
F comes on.	There is no cookware on the zone.	Put cookware on the zone.
	The cookware is unsuitable.	Use suitable cookware. Refer to "Hints and tips".
	The diameter of the bottom of the cookware is too small for the zone.	Use cookware with correct dimensions. Refer to "Technical data".
	FlexiBridge (Flexible Bridge) operates. One or more sections of the function mode which operates are not covered by the cookware.	Place the cookware on the correct number of sections of the function mode which operates or change the function mode. Refer to "Flexible induction cooking area".
	PowerSlide operates. Two pots are placed on the flexible induction cooking area.	Use only one pot. Refer to "Flexible induction cooking area".
E and a number come on.	There is an error in the hob.	Deactivate the hob and activate it again after 30 seconds. If E comes on again, disconnect the hob from the electrical supply. After 30 seconds, connect the hob again. If the problem continues, speak to an Authorised Service Centre.
You can hear a constant beep noise.	The electrical connection is incorrect.	Disconnect the hob from the electrical supply. Ask a qualified electrician to check the installation.

9.2 If you cannot find a solution...

If you cannot find a solution to the problem yourself, contact your dealer or an Authorised Service Centre. Give the data from the rating plate. Give also three digit letter code for the glass ceramic (it is in the corner of the glass surface) and an error

message that comes on. Make sure, you operated the hob correctly. If not the servicing by a service technician or dealer will not be free of charge, also during the warranty period. The information about guarantee period and Authorised Service Centres are in the guarantee booklet.

10. TECHNICAL DATA

10.1 Rating plate

Model HOX750MF
Typ 62 C4A 05 AA
Induction 7.35 kW

PNC 949 599 015 00
220 - 240 V / 400 V 2N 50 - 60 Hz
Made in: Germany

10.2 Cooking zones specification

Cooking zone	Nominal power (maximum heat setting) [W]	PowerBoost [W]	PowerBoost maximum duration [min]	Cookware diameter [mm]
Middle front	1400	2500	4	125 - 145
Right rear	2300	3600	10	205 - 240
Flexible induction cooking area	2300	3200	10	minimum 100

The power of the cooking zones can be different in some small range from the data in the table. It changes with the material and dimensions of the cookware.

For optimal cooking results use cookware no larger than the diameter in the table.

11. ENERGY EFFICIENCY

11.1 Product Information*

Model identification	HOX750MF	
Type of hob	Built-In Hob	
Number of cooking zones	2	
Number of cooking areas	1	
Heating technology	Induction	
Diameter of circular cooking zones (Ø)	Middle front Right rear	14.5 cm 24.0 cm
Length (L) and width (W) of the cooking area	Left	L 45.8 cm W 21.4 cm
Energy consumption per cooking zone (EC electric cooking)	Middle front Right rear	180.4 Wh / kg 174.6 Wh / kg
Energy consumption of the cooking area (EC electric cooking)	Left	182.6 Wh / kg
Energy consumption of the hob (EC electric hob)	180.6 Wh / kg	

* For European Union according to EU 66/2014. For Belarus according to STB 2477-2017, Annex A. For Ukraine according to 742/2019.

EN 60350-2 - Household electric cooking appliances - Part 2: Hobs - Methods for measuring performance.

The energy measurements referring to the cooking area are identified by the markings of the respective cooking zones.

11.2 Energy saving

You can save energy during everyday cooking if you follow below hints.

- When you heat up water, use only the amount you need.
- If it is possible, always put the lids on the cookware.
- Before you activate the cooking zone put the cookware on it.

- Put the smaller cookware on the smaller cooking zones.
- Put the cookware directly in the centre of the cooking zone.
- Use the residual heat to keep the food warm or to melt it.

12. ENVIRONMENTAL CONCERNS

Recycle materials with the symbol . Put the packaging in relevant containers to recycle it. Help protect the environment and human health by recycling waste of electrical and electronic appliances. Do not dispose of

appliances marked with the symbol  with the household waste. Return the product to your local recycling facility or contact your municipal office.

SINUN PARHAAKSESI

Kiitos, kun valitsit Electrolux-laitteen. Olet valinnut tuotteen, joka perustuu vuosikymmenien aikana hankittuun kokemukseen ja innovaatioon. Kekseliäs ja tyylikäs laite, joka on suunniteltu sinua varten. Laitetta käyttäessäsi voit olla aina varma erinomaisista tuloksista.

Tervetuloa Electroluxiin.

Vieraile verkkosivullamme:



Saat käyttöön liittyviä neuvoja, esitteitä, vianmääritysohjeita sekä huolto- ja korjausohjeita:

www.electrolux.com/support



Rekisteröi tuotteesi saadaksesi parempaa huoltoa:

www.registerelectrolux.com



Osta laitteeseesi lisävarusteita, kulutustuotteita ja alkuperäisiä varaosia:

www.electrolux.com/shop

ASIAKASPALVELU

Käytä aina alkuperäisiä varaosia.

Pidä seuraavat tiedot saatavilla ottaessasi yhteyttä valtuutettuun huoltoliikkeeseemme:

Malli, PNC-tuotenumero, sarjanumero.

Tiedot löytyvät arvokilvestä.

 Varoitus / Varotoimi- ja turvallisuustietoja

 Yleistietoa ja vinkkejä

 Ympäristönsuojelutietoja

Oikeus muutoksiin pidätetään.

SISÄLTÖ

1. TURVALLISUUSTIEDOT.....	47
2. TURVALLISUUSOHJEET.....	49
3. ASENNUKSEN.....	51
4. TUOTEKUVAUS.....	52
5. PÄIVITTÄINEN KÄYTTÖ.....	54
6. JOUSTAVA INDUKTIOKEITTOALUE.....	58
7. VIHJEITÄ JA NEUVOJA.....	61
8. HOITO JA PUHDISTUS.....	64
9. VIANMÄÄRITYS.....	64
10. TEKNISET TIEDOT.....	66
11. ENERGIATEHOKKUUS.....	67
12. YMPÄRISTÖNSUOJELU.....	67

1. ⚠️ TURVALLISUUSTIEDOT

Lue laitteen mukana toimitetut ohjeet ennen laitteen asennusta ja käyttöä. Valmistaja ei ota vastuuta henkilövahingoista tai vahingoista, jotka aiheutuvat virheellisestä asennuksesta tai käytöstä. Säilytä ohjeita aina varmassa ja helppopääsyisessä paikassa tulevia käyttökertoja varten.

1.1 Lasten ja taitamattomien henkilöiden turvallisuus

- 8-vuotiaat ja sitä vanhemmat lapset sekä henkilöt, joilla on fyysisiä, aisteihin liittyviä tai henkisiä rajoitteita tai puutteellinen kokemus tai tuntemus, voivat käyttää tätä laitetta vain, jos heitä valvotaan tai ohjataan laitteen turvallisessa käytössä ja jos he ymmärtävät käyttöön liittyvät vaarat. Tuote on pidettävä alle 8-vuotiaiden lasten ja erittäin laajoista ja monimutkaisista toiminnallisista rajoitteista kärsivien henkilöiden ulottumattomissa, ellei heitä valvota jatkuvasti.
- Lapsia on valvottava, jotta he eivät ryhdy leikkimään laitteella.
- Kaikki pakkaukset tulee pitää lasten ulottumattomissa ja hävittää asianmukaisesti.
- VAROITUS: Pidä lapset ja lemmikkieläimet pois uunin lähetyviltä sen ollessa toiminnassa tai jäähtymässä käytön jälkeen. Laitteen esillä olevat osat kuumentuvat käytön aikana.
- Jos laitteessa on lapsilukko, sitä on käytettävä.
- Lapset eivät saa puhdistaa laitetta tai suorittaa siihen kohdistuvia käyttäjän huoltotoimenpiteitä ilman valvontaa.

1.2 Yleinen turvallisuus

- VAROITUS: Uuni ja sen esilläolevat osat kuumentuvat käytön aikana. Varo koskettamasta uunin lämmitysvastuksia.

- VAROITUS: Rasvalla tai öljyllä kypsentaminen ilman valvontaa voi olla vaarallista, ja se voi aiheuttaa tulipalon.
- Älä KOSKAAN yritä sammuttaa tulta vedellä, vaan kytke laite pois toiminnasta ja peitä sitten liekit esimerkiksi kannella tai sammutuspeitteellä.
- VAROITUS: Laitteeseen ei saa liittää ulkoista kytkintä, kuten ajastinta, eikä sitä saa liittää virtapiiriin, jonka sähkölaitos säännöllisin väliajoin kytkee päälle/pois päältä.
- HUOMIO: Ruoan kypsymistä tulee valvoa jatkuvasti. Lyhyen jakson ruoan kypsymistä tulee valvoa jatkuvasti.
- VAROITUS: Tulipalon vaara: Älä säilytä esineitä keittotason pinnoilla.
- Metalliesineitä, kuten veitsiä, haarukoita, lusikoita ja kansia ei saa asettaa keittotason pinnalle, koska ne voivat kuumentua.
- Älä käytä laitetta ennen kuin se on asennettu kalusteeseen.
- Laitteen puhdistuksessa ei saa käyttää höyrypesuria.
- Älä luota keittoastian tunnistimeen, vaan kytke keittotason vastus pois päältä sen säätimellä.
- Jos keraaminen/lasipinta on vaurioitunut, katkaise virta laitteesta ja irrota pistoke pistorasiasta. Jos laite on liitetty sähköverkkoon suoraan kytkentäkoteloa käyttäen, irrota sulake virran katkaisemiseksi laitteesta. Ota yhteyttä valtuutettuun huoltopalveluun kummassakin tapauksessa.
- Jos virtajohto vaurioituu, sen saa sähkövaaran välttämiseksi vaihtaa vain valmistaja, valtuutettu huoltoliike tai vastaava ammattitaitoinen henkilö.
- VAROITUS: Käytä ainoastaan kodinkoneen valmistajan suunnittelemaa keittotason suoja, laitteen valmistajan käyttöohjeessa määritetyjä suoja tai keittotason mukana toimitettuja suoja. Virheellisten suojien käyttö voi aiheuttaa onnettomuuksia.

2. TURVALLISUUSOHJEET

2.1 Asennus



VAROITUS!

Laitteen asennuksen ja liitännät saa suorittaa vain ammattitaitoinen henkilö.



VAROITUS!

Virheellinen käyttö voi aiheuttaa henkilövahinkoja tai laitteen vaurioitumisen.

- Poista kaikki pakkausmateriaalit.
- Vaurioitunutta laitetta ei saa asentaa tai käyttää.
- Noudata koneen mukana toimitettuja asennusohjeita.
- Noudata mainittuja vähimmäisetäisyyksiä muihin laitteisiin ja kalusteisiin.
- Siirrä laitetta aina varoen, sillä se on raskas. Käytä aina suojakäsineitä ja suojaavia jalkineita.
- Tiivistä pinnat tiivisteaineella estääksesi kosteuden aiheuttaman turpoamisen.
- Suojaa laitteen alaosa höyryltä ja kosteudelta.
- Älä asenna laitetta oven viereen tai ikkunan alapuolelle. Tällöin keittoastioiden putoaminen laitteesta vältetään oven tai ikkunan avaamisen yhteydessä.
- Kunkin laitteen alaosassa on jäähdytyspuhaltimet.
- Jos laite asennetaan laatikon yläpuolelle:
 - Älä säilytä laatikossa pieniä kappaleita tai paperiarkkeja, jotka voivat päästä laitteeseen. Muutoin ne voivat vahingoittaa jäähdytyspuhaltimia tai heikentää jäähdytysjärjestelmän tehoa.
 - Varmista, että laitteen alaosan ja vetolaatikon säilytettävien esineiden välinen etäisyys on vähintään 2 cm.
- Poista laitteen alla olevaan kaappiin mahdollisesti asennetut erotuslevyt.

2.2 Sähkökytkentä



VAROITUS!

Tulipalo- ja sähköiskuvaara.

- Kaikki sähköliitännät on teetettävä pätevällä sähköasentajalla.
- Laite on kytkettävä maadoitettuun pistorasiaan.
- Varmista ennen toimenpiteiden suorittamista, että laite on irrotettu sähköverkosta.
- Varmista, että arvokilvessä olevat parametrit ovat verkkovirtalähteen sähköarvojen mukaisia.
- Varmista, että laite on asennettu oikein. Löysät tai vääränlaiset virtajohtot tai pistokkeet (jos olemassa) voivat aiheuttaa liittimen ylikuumentumisen.
- Käytä oikeaa verkkovirtajohtoa.
- Älä päästä virtajohtoa sotkeutumaan.
- Tarkista, että iskusuojaus on asennettu.
- Käytä johdossa vedonpoistajaa.
- Varmista, ettei virtajohto tai pistoke (jos sellainen on) kosketa kuumaan laitteeseen tai kuumiin keittoastioihin, kun liität laitteen pistorasiaan.
- Älä käytä jakorasioita tai jatkojohtoja.
- Varmista, ettei pistoke (jos sellainen on) tai virtajohto vaurioidu. Ota yhteyttä valtuutettuun huoltoliikkeeseemme tai sähköasentajaan vaurioituneen virtajohdon vaihtamiseksi.
- Jännitteenalaisten ja eristettyjen osien suojat tulee asentaa niin, ettei niiden irrotus onnistu ilman työkaluja.
- Kytke pistoke pistorasiaan vasta asennuksen jälkeen. Varmista, että laitteen verkkovirtakytkentä on ulottuvilla laitteen asennuksen jälkeen.
- Jos pistoke on löysästi kiinni virtajohdossa, älä kiinnitä sitä pistorasiaan.
- Älä vedä virtajohdosta pistoketta irrottaessasi. Vedä aina pistokkeesta.
- Käytä vain asianmukaisia eristyslaitteita: suojajykimet, sulakkeet (ruuvattavat sulakkeet on irrotettava kannasta), vikavirtakytkimet ja kontaktorit.
- Sähköasennuksessa on oltava erotin, joka mahdollistaa laitteen irrottamisen sähköverkosta kaikista navoista. Erottimen kontaktiaukon leveys on oltava vähintään 3 mm.

2.3 Valitse



VAROITUS!

Henkilövahinkojen, palovammojen ja sähköiskujen vaara.

- Poista kaikki pakkausmateriaalit, merkit ja suojakalvot (jos niitä on) ennen ensimmäistä käyttökertaa.
- Tämä laite on tarkoitettu ainoastaan kotitalouskäyttöön.
- Älä muuta laitteen teknisiä ominaisuuksia.
- Varmista, että tuuletusaukoissa ei ole tukoksia.
- Laitetta ei saa jättää päälle valvomatta.
- Kytke keittoalue aina "off"-asentoon kunkin käyttökerran jälkeen.
- Älä laita ruokailuvälineitä tai kattiloiden kansia keittoalueille. Ne saattavat kuumentua.
- Älä käytä laitetta, jos kätesi ovat märät tai laitteen ollessa kosketuksessa veteen.
- Älä käytä laitetta työtasona tai tavaroiden säilytystasona.
- Jos laitteen pinnassa on säröjä, irrota laite välittömästi virtalähteestä. Näin ehkäistään sähköiskuja.
- Sydämentahdistimia käyttävien henkilöiden on säilytettävä vähintään 30 cm:n turvaväli induktiokeittoalueisiin laitteen ollessa toiminnassa.
- Laittaessasi elintarvikkeita kuumaan öljyyn, seurauksena voi olla roiskeita.



VAROITUS!

Tulipalo- ja räjähdysvaara.

- Kuumentuneesta rasvasta voi syntyä syttyviä höyryjä. Pidä liekit tai kuumat esineet kaukana rasvoista ja öljyistä ruoanvalmistuksen aikana.
- Kuumat höyryt voivat aikaansaada syttymisen.
- Käytetty öljy, joka voi sisältää ruokajäämiä, voi aiheuttaa tulipalon alhaisemmassa lämpötilassa kuin ensimmäistä kertaa käytetty öljy.
- Älä aseta helposti syttyviä tuotteita tai helposti syttyvien aineiden kanssa kosketuksissa olleita tuotteita laitteeseen, laitteen päälle tai sen lähelle.



VAROITUS!

Laite voi muutoin vaurioitua.

- Älä aseta kuumia keittoastioita käyttöpaneelin päällä.
- Älä aseta kuumaa keittoastian kantta keittotason lasipinnalle.
- Älä anna keittoastian kiehua kuiviin.
- Varo, etteivät esineet ja keittoastiat pääse putoamaan laitteen päälle. Laitteen pinta voi vaurioitua.
- Älä käynnistä keittoalueita tyhjiällä keittoastioilla tai ilman, että keittoalueella on keittoastia.
- Älä aseta alumiinifoliota laitteen päälle.
- Valuraudasta tai alumiinista valmistetut keittoastiat tai keittoastiat, joiden pohjassa on vaurioita, voivat aiheuttaa naarmuja lasiin tai lasikeramiikkaan. Näitä astioita on kohotettava, kun niitä halutaan siirtää eri kohtaan keittotasolla.
- Tämä laite on tarkoitettu ainoastaan ruoanlaittoon. Laitetta ei saa käyttää muihin tarkoituksiin, kuten esimerkiksi huoneen lämmittämiseen.

2.4 Hoito ja puhdistus

- Puhdista laite säännöllisesti, jotta pintamateriaali pysyisi hyväkuntoisena.
- Kytke virta pois laitteesta ja anna sen jäähtyä, ennen kuin aloitat puhdistuksen.
- Älä suihkuta vettä tai käytä höyryä laitteen puhdistamiseen.
- Puhdista laite kostealla pehmeällä liinalla. Käytä ainoastaan mietoja pesuaineita. Älä käytä hankausainetta, hankaavia pesulappuja, liuottimia tai metalliesineitä.

2.5 Huolto

- Laitteen korjaukseen liittyvissä asioissa tulee ottaa yhteyttä valtuutettuun huoltopalveluun. Ainoastaan alkuperäisiä varaosia saa käyttää.
- Lisätietoa tämän tuotteen sisällä olevista lampuista sekä erikseen myytävistä varalampuista: Kyseiset lamput on suunniteltu kestäämään kodinkoneissa vaativia fyysisiä olosuhteita (esim. lämpötila, värinä, kosteus) tai ne antavat tietoa laitteen toimintatilasta. Niitä ei ole tarkoitettu muihin käyttötarkoituksiin eivätkä ne sovi huoneiden valaisemiseen.

2.6 Hävittäminen



VAROITUS!

Henkilövahinko- tai tukehtumisvaara.

- Kysy tietoja laitteen oikeapoisesta hävittämisestä paikalliselta viranomaiselta.

- Irrota pistoke pistorasiasta.
- Leikkaa virtajohto laitteen läheltä ja hävitä se.

3. ASENNUS



VAROITUS!

Lue turvallisuutta koskevat luvut.

3.1 Ennen asentamista

Kirjoita alla olevat tiedot ylös arvokilvestä ennen keittotason asentamista. Arvokilpi sijaitsee keittotason pohjassa.

Sarjanumero

3.2 Kalusteeseen sijoitettavat keittotasot

Kalusteeseen sijoitettavia keittotasoja saa käyttää vasta, kun ne on asennettu sopiviin, määräysten mukaisiin kalusteisiin ja työtasoihin.

3.3 Virtajohto

- Keittotason tehonsyöttö on järjestetty virtajohtolla.
- Käytä vaurioituneen virtajohtotyypin vaihtamiseksi virtajohtotyyppiä: H05V2V2-F joka kestää yli 90 °C lämpötilaa. Ota yhteyttä valtuutettuun huoltoliikkeeseen. Virtajohtoa saa vaihtaa vain sähköasentaja.

3.4 Kokaminen

Jos keittotaso asennetaan liesituulettimen alapuolelle, katso laitteiden välinen vähimmäisetäisyys liesituulettimen asennusohjeista.

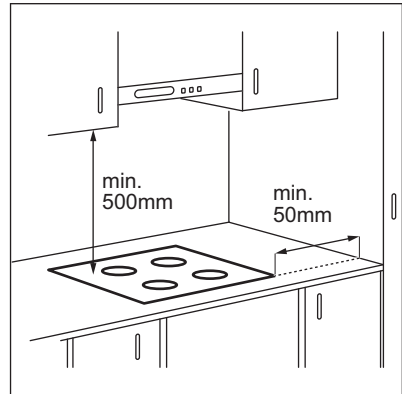

Jos laite on asennettu vetolaatikon yläpuolelle, vetolaatikon sisältö voi lämmetä ruoanlaiton aikana keittotason ilmanvaihdon seurauksena.

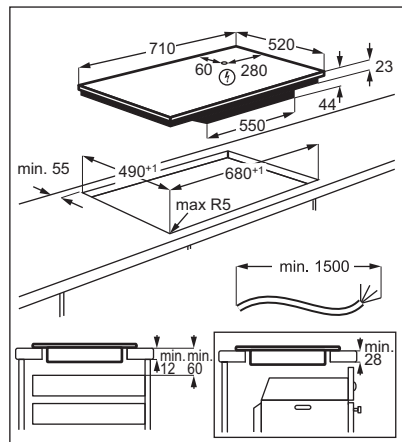

Etsi video-opastus ”Electrolux-induktiokaittoton asentaminen – Työtasoasennus” kirjoittamalla alla olevassa kuvassa ilmoitettu nimi kokonaisuudessaan.

 www.youtube.com/electrolux
www.youtube.com/aeg

How to install your Electrolux Induction Hob - Worktop installation



4. TUOTEKUVAUS

4.1 Keittoaluejärjestely

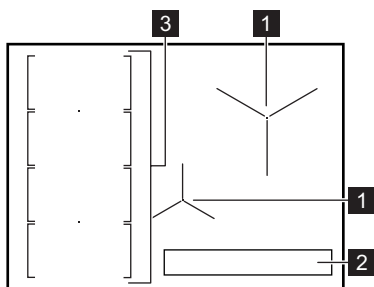

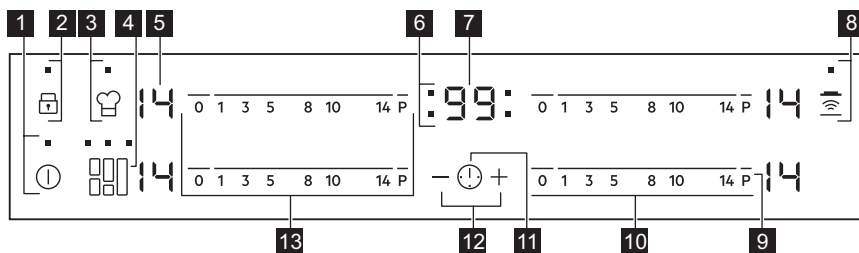

- 1** Induktiokaittoalue
- 2** Käyttöpaneeli
- 3** Joustava neljästä osiosta koostuva induktiolämpöalue

4.2 Ohjauspaneelin asettelu



Laitetta käytetään kosketuspainikkeilla. Näytöt, merkivalot ja äänimerkit ilmaisevat, mitkä toiminnot ovat käytössä.

Kosketuspainike	Toiminto	Kuvaus
1 	PÄÄLLE / POIS	Keittotason kytkeminen päälle ja pois päältä.
2 	Lukko / Lapsilukko	Käyttöpaneelin lukitseminen/lukituksen poistaminen.
3 	PowerSlide	Toiminnon kytkeminen päälle ja pois päältä.

	Kosketuspainike	Toiminto	Kuvaus
4		FlexiBridge	Toimintatilan valitseminen kolmesta vaihtoehdosta.
5	-	Tehotason näyttö	Tehotason näyttäminen.
6	-	Keittoalueiden ajastimen ilmaismet	Aika-asetusta koskevan keittoalueen osoittaminen.
7	-	Ajastimen näyttö	Ajan osoittaminen minuutteina.
8		Hob²Hood	Toiminnon manuaalisen tilan kytkeminen päälle ja pois päältä.
9	P	PowerBoost	Toiminnon kytkeminen päälle ja pois päältä.
10	-	Säätöpalkki	Tehotason säätäminen.
11		-	Keittoalueen valitseminen.
12	+ / -	-	Ajan lisääminen tai vähentäminen.
13	-	Säätöpalkki	Joustavan induktiokeittoalueen tehotason asettaminen.

4.3 Tehotasojen näytöt

Näyttö	Kuvaus
	Keittoalue on kytketty pois toiminnasta.
	Keittoalue on toiminnassa.
	Automaattinen kuumentaminen on kytketty päälle.
	PowerBoost on kytketty päälle.
	Toimintahäiriö.
	OptiHeat Control (3-vaiheinen jäännöslämmön merkkivalo): edelleen toiminnassa / lämpimänä pito / jälkilämpö.
	Lukko / Lapsilukko on kytketty päälle.
	Keittoastia on sopimaton tai liian pieni, tai keittoalueella ei ole astiaa.
	Automaattinen virrankatkaisu on kytketty päälle.
	PowerSlide on kytketty päälle.

4.4 OptiHeat Control (3-vaiheinen jäännöslämmön merkivalo)



VAROITUS!

 Niin kauan kuin merkivalo palaa, on olemassa jälkilämmön aiheuttama palovammojen vaara.

Induktiokeittoalueella kypsennyksen vaatima lämpö kohdistuu suoraan keittoastian pohjaan. Lasikeramiikka lämpiää keittoastioiden lämmöstä.

Merkkivalot  tulevat näkyviin, kun keittoalue on kuuma. Merkkivalot ilmoittavat

käytössä olevien keittoalueiden jälkilämmön tason.

Merkkivalo voi myös ilmestyä:

- viereisille keittoalueille vaikka et olisi niitä käyttämässä,
- kun kuumia keittoastioita asetetaan kylmälle keittoalueelle,
- kun keittotaso on kytketty pois päältä, mutta keittoalue on edelleen kuuma.

Merkkivalo sammuu, kun keittoalue on jäähtynyt.

5. PÄIVITTÄINEN KÄYTTÖ



VAROITUS!

Lue turvallisuutta koskevat luvut.

5.1 Kytkeminen toimintaan ja pois toiminnasta

Keittotaso kytketään toimintaan ja pois toiminnasta koskettamalla painiketta  sekunnin ajan.

5.2 Automaattinen virrankatkaisu

Toiminto katkaisee virran automaattisesti keittotasosta seuraavissa tilanteissa:

- Kaikki keittoalueet on kytketty pois toiminnasta.
- Et aseta tehotasoa kytkettyäsi keittotason toimintaan.
- Käyttöpaneelin päälle on roiskunut jotakin tai sen päälle on asetettu jotakin (pannu, liina, jne.) yli 10 sekunnin ajaksi. Keittotasosta kuuluu äänimerkki ja se kytkeytyy pois toiminnasta. Ota esine pois tai pyyhi käyttöpaneeli.
- Keittoalue ylikuumenee (esimerkiksi kun neste kiehuu kuiviin paistinpannulla). Anna keittoalueen jäähtyä ennen kuin käytät keittoaluetta uudelleen.
- Keittoastia on vääranlainen. Symboli  syttyy ja keittoalue kytkeytyy automaattisesti pois toiminnasta 2 minuutin kuluttua.

- Keittoaluetta ei kytketä pois toiminnasta eikä tehotasoa muuteta. Jonkin ajan kuluttua merkivalo  syttyy ja laite kytkeytyy pois toiminnasta.

Tehotason ja keittotason sammumisajan suhde:

Tehotaso	Keittotason pois kytkeytymisaika
 1 - 3	6 tuntia
4 - 7	5 tuntia
8 - 9	4 tuntia
10 - 14	1,5 tunti

5.3 Tehotaso

Tehotason asettaminen tai muuttaminen:

Kosketa säätöpalkkia oikean tehotason kohdalta tai siirrä sormea säätöpalkissa, kunnes saavutat oikean tehotason.

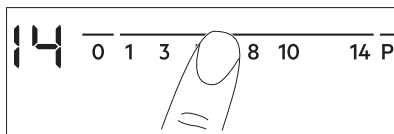

5.4 Keittoalueiden käyttäminen

Aseta keittoastia valitun alueen keskelle. Induktiokeittoalueet mukautuvat automaattisesti keittoastian pohjan kokoon.

5.5 Automaattinen kuumentaminen

Kytke tämä toiminto toimintaan saavuttaaksesi haluamasi tehotason nopeammin. Kun toiminto on toiminnassa, alue toimii alussa suurimmalla tehotasolla ja jatkaa sen jälkeen toimintaa haluamallasi tehotasolla.



Toiminnon toimintaan kytkeminen edellyttää, että keittoalue on kylmä.

Kytke toiminto toimintaan

keittoalueeseen: kosketa **P** (**P** syttyy). Kosketa välittömästi haluamaasi tehotasoa. Kolmen sekunnin kuluttua syttyy **R**.

Toiminnon kytkeminen pois toiminnasta: muuta tehotasoa.

5.6 PowerBoost

Kyseinen toiminto lisää induktiokeittoalueiden käytettävissä olevaa tehoa. Toiminto voidaan kytkeä toimintaan induktiokeittoalueelle vain rajoitetuksi ajaksi. Tämän jälkeen induktiokeittoalue kytkeytyy automaattisesti takaisin korkeimmalle tehotasolle.



Lue ohjeet kohdasta "Tekniset tiedot".

Kytke toiminto toimintaan

keittoalueeseen: kosketa **P**. **P** syttyy.

Toiminnon kytkeminen pois toiminnasta: muuta tehotasoa.

5.7 Ajastin

• Ajanlaskuajastin

Voit käyttää tätä toimintoa yksittäisen ruoanlaittojakson keston asettamiseen.

Aseta ensin keittoalueen tehotaso ja sen jälkeen toiminto.

Keittoalueen asettaminen: kosketa

painiketta toistuvasti, kunnes keittoalueen merkkivalo syttyy.

Toiminnon kytkeminen toimintaan:

kosketa ajastimen **+**-painiketta ja aseta aika (00 - 99 minuuttia). Kun keittoalueen merkkivalo alkaa vilkkumaan, ajan laskenta on käynnissä.

Jäljellä olevan ajan tarkistaminen: kosketa

painiketta haluamasi keittoalueen asettamiseksi. Keittoalueen merkkivalo vilkkuu. Jäljellä oleva aika näkyy näytössä.

Ajan muuttaminen: kosketa painiketta haluamasi keittoalueen asettamiseksi.

Kosketa painiketta **+** tai **-**.

Toiminnon kytkeminen pois toiminnasta:

kosketa painiketta haluamasi keittoalueen asettamiseksi ja kosketa sitten **-**. Jäljellä oleva aika näkyy näytössä laskien arvoon **00**. Keittoalueen merkkivalo sammuu.



Kun ajanlaskenta päättyy, laitteesta kuuluu äänimerkki ja näytössä vilkkuu **00**. Keittoalue kytkeytyy pois toiminnasta.

Äänimerkin deaktivoiminen: kosketa

painiketta .

• CountUp Timer

Voit käyttää tätä toimintoa keittoalueen toiminta-ajan tarkkailemiseen.

Keittoalueen asettaminen: kosketa

painiketta toistuvasti, kunnes keittoalueen merkkivalo syttyy.

Toiminnon kytkeminen toimintaan:

kosketa ajastimen painiketta **-**. **U^P** syttyy. Kun keittoalueen merkkivalo alkaa vilkkumaan, ajan laskenta on käynnissä.



Näytössä näkyy **U^P** ja ajastimen aika (minuutteina).

Keittoalueen jäljellä olevan toiminta-ajan

tarkistaminen: kosketa painiketta

haluamasi keittoalueen asettamiseksi. Keittoalueen merkkivalo vilkkuu. Näytössä näkyy keittoalueen toiminta-aika.



Toiminnon kytkeminen pois toiminnasta:

kosketa painiketta  ja sen jälkeen painiketta  tai . Keittoalueen merkkivalo sammuu.

• Hälytinajastin

Voit käyttää tätä toimintoa keittotason ollessa toiminnassa ja keittoalueiden ollessa pois toiminnasta. Tehotason näytössä näkyy .

Toiminnon kytkeminen toimintaan:

kosketa ajastimen  -painiketta ja sitten  tai  -painiketta ja aseta aika. Kun ajanlaskenta päättyy, laitteesta kuuluu äänimerkki ja näytössä vilkkuu **00**.

Äänimerkin deaktivoiminen: kosketa painiketta .



Toiminnolla ei ole vaikutusta keittoalueiden toimintaan.

5.8 Lukko

Voit lukita käyttöpaneelin keittoalueiden toimiessa. Lukitseminen estää tehotason muuttamisen vahingossa.

Aseta ensin tehotaso.

Toiminnon kytkeminen toimintaan:

kosketa painiketta .  syttyy neljän sekunnin ajaksi. Ajastin toimii edelleen.

Toiminnon kytkeminen pois toiminnasta:

kosketa painiketta . Edellinen tehotaso kytketty päälle.







Kun sammutat keittotason, myös tämä toiminto sammuu.

5.9 Lapsilukko



Toiminto estää keittotason käyttämisen vahingossa.

Toiminnon kytkeminen toimintaan:



kytke keittotaso toimintaan painikkeella . Älä valitse tehotasoa. Kosketa painiketta  neljän sekunnin ajan.  syttyy. Kytke keittotaso pois toiminnasta painikkeella .

Toiminnon kytkeminen pois toiminnasta:

kytke keittotaso toimintaan painikkeella .

Älä valitse tehotasoa. Kosketa painiketta  neljän sekunnin ajan.  syttyy. Kytke keittotaso pois toiminnasta painikkeella .

Voit ohittaa toiminnon vain yhtä





keittoaikaa koskien: kytke keittotaso toimintaan painikkeella .  syttyy.

Kosketa painiketta  neljän sekunnin ajan.



Aseta tehotaso 10 sekunnin kuluessa. Nyt voit käyttää keittotasoa. Kun kytket

keittotason pois päältä painikkeella , toiminto on edelleen kytkettyä.

5.10 OffSound Control (Äänimerkkien käyttöön ottaminen ja käytöstä poistaminen)

Kytke keittotaso pois päältä. Kosketa painiketta  kolmen sekunnin ajan. Näyttö syttyy ja sammuu. Kosketa painiketta  kolmen sekunnin ajan.  tai  syttyy.

Kosketa ajastimen painiketta  seuraavien asetusten valitsemiseksi:

-  - äänimerkit pois käytöstä
-  - äänimerkit käytössä

Vahvista valinta odottamalla, kunnes keittotaso kytketty automaattisesti pois päältä.

Kun toiminto on asetettu asentoon , äänimerkit kuuluvat vain seuraavissa tapauksissa:

- kosketat painiketta 
- Hälytinajastin laskee
- Ajanlaskuajastin laskee
- käyttöpaneelin päälle asetetaan jokin esine.

5.11 Tehonhallinta

Jos useita keittoalueita on kytketty päälle ja kulutettu teho ylittää virtalähteen raja-arvon, tämä toiminto jakaa käytettävissä olevan tehon kaikkien keittoalueiden kesken. Keittoalue ohjailee kuumennusasetuksia suojellakseen talon sulakkeita.

- Keittoalueet on ryhmitetty keittotason vaiheiden sijainnin ja määrän mukaan. Kunkin vaiheen maksimisähkökuormitus

on (3 700 W). Jos keittotaso saavuttaa suurimman käytettävissä olevan tehon rajan yhdessä vaiheessa, keittoalueiden teho pienenee automaattisesti.

- Viimeksi valitun keittoalueen kuumennusasetus on aina etusijalla. Jäljellä oleva teho jaetaan aiemmin aktivoitujen keittoalueiden kesken päinvastaisessa järjestyksessä.
- Alhaisemman tehon omaavien alueiden tehotasonäyttö muuttuu aluksi valitun tehotason ja pienennetyn tehotason välillä.
- Odota, kunnes näyttö lakkaa vilkkumasta, tai vähennä viimeksi valitun keittoalueen lämpöasetusta. Keittoalueet jatkavat toimintaansa alennetulla kuumennusasetuksella. Muuta keittoalueiden lämpöasetuksia tarvittaessa käsin.

Katso kuvasta mahdollisia yhdistelmiä, joita soveltaen teho voidaan jakaa keittoalueiden välillä.

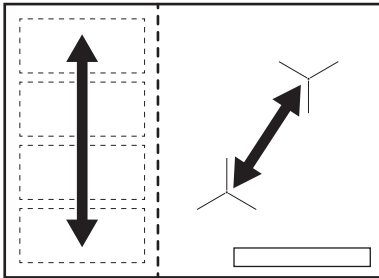

5.12 Hob²Hood

Kyseessä on pitkälle kehittynyt automaattitoiminto, joka yhdistää keittotason erityiseen liesituulettimeen. Sekä keittotasossa että liesituulettimessa on infrapunasignaalin viestin. Puhaltimen nopeus säätyy automaattisesti tila-asetuksen ja keittotasolla olevan kuumimman keittoastian lämpötilan mukaan. Puhallinta voidaan säätää myös keittotasosta manuaalisesti.



Useimmissa liesituulettimissa kaukosäätöjärjestelmä on oletuksena pois päältä. Kytke se päälle ennen toiminnon käyttämistä. Lisätietoa on saatavilla liesituulettimen käyttöohjeista.

Toiminnon käyttäminen automaattisesti

Voit käyttää toimintoa automaattisesti asettamalla automaattisen tilan H1 – H6. Keittotason oletusasetus on H5. Liesituuletin reagoi aina keittotasoa käyttäessä. Keittotaso tunnistaa keittoastian lämpötilan automaattisesti ja säätää puhaltimen nopeuden.

Automaattitilat

	Automaattinen valo	Keittäminen ¹⁾	Paistaminen ²⁾
Tila H0	Pois päältä	Pois päältä	Pois päältä
Tila H1	Päällä	Pois päältä	Pois päältä
Tila H2 ³⁾	Päällä	Puhaltimen nopeus 1	Puhaltimen nopeus 1
Tila H3	Päällä	Pois päältä	Puhaltimen nopeus 1
Tila H4	Päällä	Puhaltimen nopeus 1	Puhaltimen nopeus 1
Tila H5	Päällä	Puhaltimen nopeus 1	Puhaltimen nopeus 2
Tila H6	Päällä	Puhaltimen nopeus 2	Puhaltimen nopeus 3

¹⁾ Keittotaso tunnistaa keittämisen ja säätää puhaltimen nopeuden automaattitilan mukaisesti.

²⁾ Keittotaso tunnistaa paistamisen ja säätää puhaltimen nopeuden automaattitilan mukaisesti.



³⁾ Kyseinen tila kytkee puhaltimen ja valon päälle, se ei ole lämpötilariippuvainen.

Automaattitilan muuttaminen

1. Kytke laite pois päältä.

2. Kosketa painiketta  kolmen sekunnin ajan. Näyttö syttyy ja sammuu.

3. Kosketa painiketta  kolmen sekunnin ajan.

- Kosketa painiketta  muutaman kerran, kunnes  syttyy.
- Kosketa ajastimen painiketta  automaattitilan valitsemiseksi.







Kun haluat säätää liesituuletinta suoraan liesituulettimen paneelista, kytke toiminnon automaattitila pois päältä.



Kun lopetat ruoanlaiton ja kytket keittotason pois päältä, liesituulettimen puhallin voi toimia jonkin aikaa tämän jälkeen. Tämän jälkeen järjestelmä kytkee puhaltimen pois päältä automaattisesti, puhallinta ei voida kytkeä vahingossa päälle seuraavan 30 sekunnin aikana.

Puhaltimen nopeuden manuaalinen säätäminen

Toimintoa voidaan käyttää myös manuaalisesti. Kosketa tällöin painiketta  keittotason ollessa toiminnassa. Toiminnon

automaattitila kytkeytyy tällöin pois päältä ja voit säätää puhaltimen nopeutta manuaalisesti. Painiketta  painaessa lisää puhaltimen nopeutta yhdellä. Kun saavutat tehotason ja painat painiketta  uudelleen, puhaltimen nopeudeksi säätyy 0 ja liesituulettimen puhallin kytkeytyy pois päältä. Voit kytkeä puhaltimen uudelleen päälle nopeudella 1 koskettamalla .



Voit kytkeä toiminnon automaattitilan päälle kytkemällä keittotason pois päältä ja uudelleen päälle.

Valon syyttäminen

Voit asettaa keittotason syyttämään valon automaattisesti aina keittotason päälle kytkemisen yhteydessä. Aseta tällöin automaattinen tila H1 – H6.



Liesituulettimen valo kytkeytyy pois päältä kahden minuutin kuluttua keittotason pois päältä kytkemisen jälkeen.

6. JOUSTAVA INDUKTIOKEITTOALUE



VAROITUS!

Lue turvallisuutta koskevat luvut.

6.1 FlexiBridge -toiminto

Joustava induktiokeittoalue koostuu neljästä osiosta. Osiot voidaan yhdistää kahdeksi erikokoiseksi keittoalueeksi tai yhdeksi suureksi keittoalueeksi. Voit valita alueyhdistelmät valitsemalla tilan haluamasi keittoastian koon mukaan. Tiloja on kolme: Standardi (kytkeytyy automaattisesti päälle, kun keittotaso kytketään toimintaan), Big Bridge ja Max Bridge.



Aseta tehotaso kahdella vasemmanpuoleisella säätöpalkilla.

Tilan vaihtaminen

Vaihda tilaa kosketuspainikkeella: .

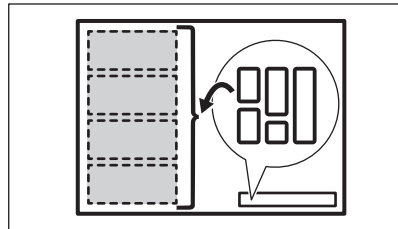

Kun tilaa vaihdetaan, tehotaso asettuu takaisin arvoon 0.

Keittoastian halkaisija ja asento

Valitse keittoastian kokoon ja muotoon sopiva tila. Keittoastian tulee peittää valittu alue mahdollisimman hyvin. Aseta keittoastia valitun alueen keskelle!

Aseta keittoastia, jonka pohjan halkaisija on alle 160 mm, yhden osion keskelle.

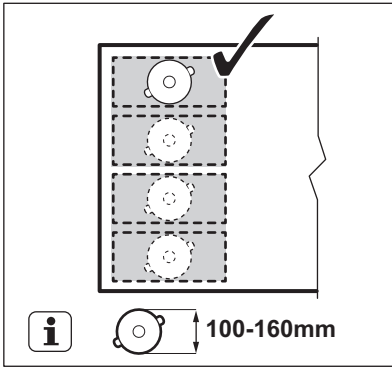

Aseta keittoastia, jonka pohjan halkaisija on yli 160 mm, keskitetysti kahden osion väliin.

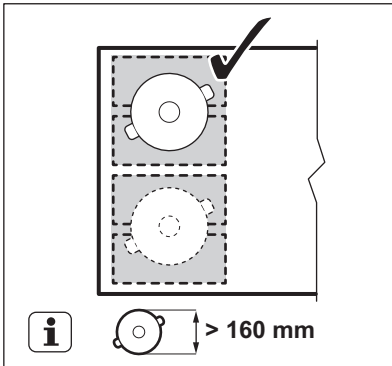

6.2 FlexiBridge Standardi tila

Kyseinen tila on päällä, kun keittotaso kytketään toimintaan. Se yhdistää osiot kahdeksi erilliseksi keittoalueeksi. Kunkin keittoalueen tehotaso voidaan asettaa erikseen. Käytä kahta vasemmalla olevaa säätöpalkkia.

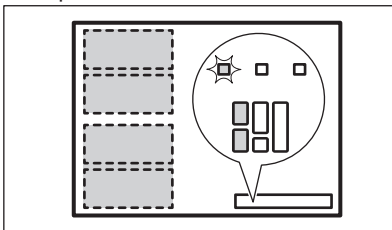

Oikea keittoastian asento:

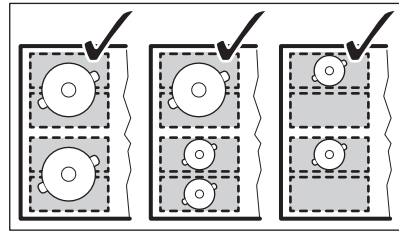

Virheellinen keittoastian asento:

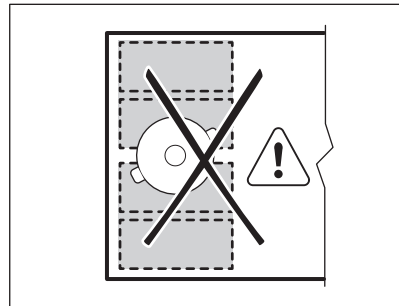

6.3 FlexiBridge Big Bridge -tila

Kytke tila toimintaan koskettamalla , kunnes oikea tilan merkivalo syttyy. Kyseinen tila yhdistää kolme takaosiota yhdeksi keittoalueeksi. Etuosiota ei ole yhdistetty ja se toimii erillisenä keittoalueena. Voit asettaa kunkin alueen tehotason erikseen. Käytä kahta vasemmanpuoleista säätöpalkkia.

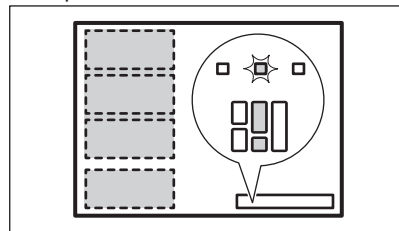

Oikea keittoastian asento:

Tämän tilan käyttö edellyttää, että keittoastia on asetettu kolmeen yhdistettyyn osioon. Jos käytät keittoastioita, jotka ovat kahta osiota pienempiä, näytössä näkyy  ja alue sammuu kahden minuutin kuluttua.

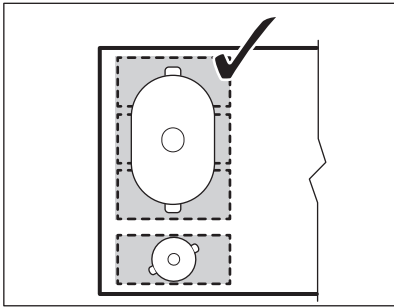

Virheellinen keittoastian asento:

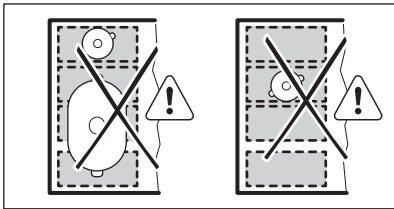

6.4 FlexiBridge Max Bridge -tila

Kytke tila toimintaan koskettamalla , kunnes oikea tilan merkivalo syttyy. Kyseinen tila yhdistää kaikki osiot yhdeksi keittoalueeksi. Aseta tehotaso jollakin vasemmanpuoleisella säätöpalkilla.

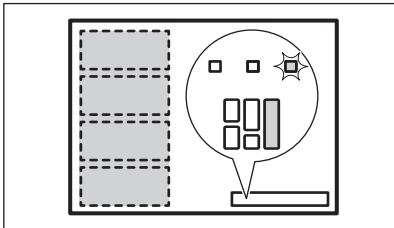

Oikea keittoastian asento:

Tämän tilan käyttö edellyttää, että keittoastia on asetettu neljään yhdistettyyn osioon. Jos käytät keittoastioita, jotka ovat kolmea osiota pienempiä, näytössä näkyy  ja alue sammuu kahden minuutin kuluttua.

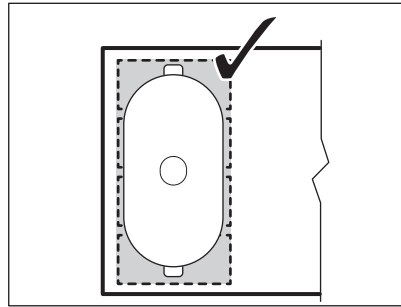

Virheellinen keittoastian asento:

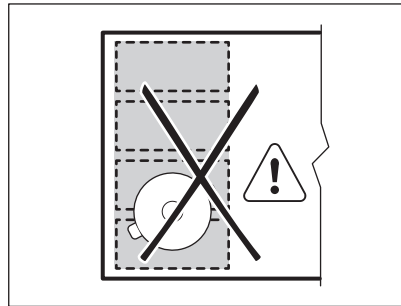

6.5 PowerSlide

Tämä toiminto mahdollistaa lämpötilan säätämisen siirtämällä keittoastian induktiokeittoalueen toiselle keittoalueelle.

Toiminto jakaa induktiokeittoalueen kolmeen tehotasoltaan erilaiseen alueeseen. Kehittoso havaitsee keittoastian sijainnin ja säätää tehotason sijainnin mukaan. Voit asettaa keittoastian etuosaan, keskelle tai takaosaan. Jos keittoastia asetetaan etuosaan, tehotaso on suurin mahdollinen. Voit laskea tehotasoa siirtämällä keittoastian keski- tai taka-asentoon.



Käytä vain yhtä kattilaa, kun tämä toiminto on käytössä.

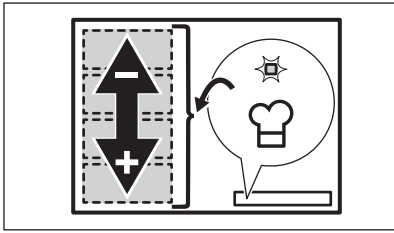

Yleistietoa:

- Käytä tätä toimintoa varten astioita, joiden pohjan halkaisija on vähintään 160 mm.
- Vasemmalla takana olevan tehotason valitsimen tehotasonäytössä näkyy keittoastian sijainti induktiokeittoalueella.

Etualue , keskialue , taka-alue .

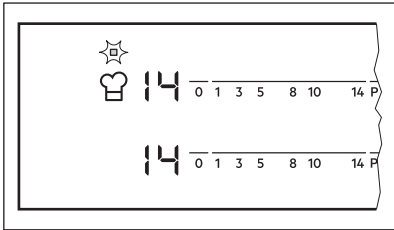

- Vasemmanpuoleisen säätöpalkin tehoasetusnäytössä näkyy vasemman etusäätöpalkin tehoasetus. **Tehotasoa säädetään vasemmasta etusäätöpalkista.**
- Kun toimintoa käytetään ensimmäistä kertaa, tehotaso aktivoituu etuosaan, keskelle ja takaosaan.

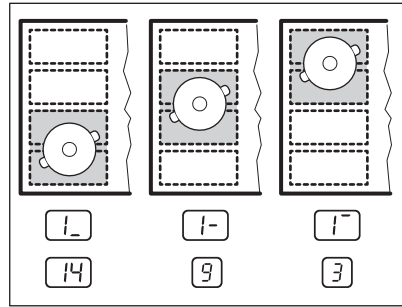

Voit muuttaa tehoasetuksia kullekin sijainnille erikseen. Keittotasoa muistaa asetukset seuraavalla toiminnon käyttökerralla.

Toiminnon kytkeminen päälle

Aktivoi toiminto asettamalla astia oikeaan paikkaan keittoalueelle. Kosketa . Kuvakkeen yläpuolella oleva merkkivalo syttyy. Jos et aseta astioita keittoalueelle, syttyy ja joustava induktiokeittoalue asettuu 2 minuutin kuluttua asetukselle .

Toiminnon kytkeminen pois päältä

Toiminnon poistamiseksi käytöstä kosketa tai aseta lämpöasetukseksi . Symbolin yläpuolella oleva merkkivalo sammuu.

7. VIHJEITÄ JA NEUVOJA



VAROITUS!

Lue turvallisuutta koskevat luvut.

7.1 Ruoanlaittovälineet



Induktiokeittotasojen voimakas sähkömagneettinen kenttä kuumentaa keittoastiat erittäin nopeasti.

Induktiokeittotasoina tulee käyttää niille soveltuvia keittoastioita.

- Keittoastian pohjan tulee olla mahdollisimman paksu ja tasainen.
- Varmista, että keittoastioiden pohjat ovat puhtaat ja kuivat ennen niiden asettamista keittotasolle.
- Keittoastioita ei saa liu'uttaa keraamisen lasin pinnalla tai hangata siihen naarmuuntumisen estämiseksi.

Keittoastioiden materiaali

- **soveltuvat:** valurauta, teräs, emaloitu teräs, ruostumaton teräs, monikerroksinen pohja (valmistajan oikealla merkinnällä).

- **ei sovellu:** alumiini, kupari, messinki, lasi, keramiikka, posliini.

Keittoastia soveltuu käytettäväksi induktiokeittotasolla, jos:

- vesi kiehuu hyvin nopeasti korkeimmalla tehotasolla
- magneetti vetää keittoastian pohjaa puoleensa.

Keittoastian mitat

- Induktiokeittotasot mukautuvat automaattisesti keittoastian pohjan kokoon.
- Keittoalueen tehokkuus on suhteessa keittoastian halkaisijaan. Keittoastia, jonka halkaisija on minimiarvoa pienempi, saa vain osan keittoalueen tehosta.
- Turvallisuussyistä johtuen sekä ihanteellisten kypsennystuloksen saavuttamiseksi tulee käyttää korkeintaan ”Keittoalueiden tekniset tiedot” -osiassa mainitun suuruisia keittoastioita. Keittoastioita ei tule pitää käyttöpaneelin läheisyydessä ruoanlaiton aikana. Tämä saattaa vaikuttaa käyttöpaneelin toimintaan tai vahingossa kytkeä keittotason toimintoja päälle.



Katso kohta ”Tekniset tiedot”.

7.2 Käytön aikana kuuluvat äänet

Jos kuulet:

- Halkeilevaa ääntä: keittoastia on valmistettu useasta materiaalista (monikerroksinen rakenne).

- Vihellysäntä: käytät keittoaluetta korkealla tehotasolla ja keittoastia on valmistettu useasta eri materiaalista (monikerroksinen rakenne).
 - Huminaa: käytät korkeaa tehotasoa.
 - Napsahdusääniä: sähköpiirin kytkeytyminen.
 - Sihinää, surinaa: puhallin on toiminnassa.
- Nämä äänet ovat normaaleja, eivätkä ne tarkoita, että laitteessa olisi jokin vika.**

7.3 Öko Timer (Eko-ajastin)

Energian säästämiseksi keittoalueen vastus kytkeytyy pois toiminnasta ennen kuin ajanlaskenta-automatiikan äänimerkki kuuluu. Toiminta-ajan erotus riippuu tehostasosta ja kypsennysajasta.

7.4 Esimerkkejä ruoanvalmistussovelluksista

Keittoalueen tehotason ja virrankulutuksen riippuvuusuhde ei ole lineaarinen. Virrankulutus ei kasva suhteellisesti suurempaan tehotasoon siirryttäessä. Tämä tarkoittaa, että keskiuurella tehotasolla toimiva keittoalue kuluttaa vähemmän kuin puolet maksimitason vaatimasta energiasta.



Taulukon tiedot ovat vain suuntaa antavia.

Tehoasetus	Käytä -toimenpidettä seuraaviin:	Aika (min)	Vinkkejä
- 1	Pidä kypsennetty ruoka lämpimänä.	tarvittaessa	Aseta keittoastian päälle kansi.
1 - 3	Hollandaise-kastike, sulanut: voi, suklaa, gelatiini.	5 - 25	Sekoita tasaisin väliajoin.
1 - 3	Kiinteitä: kuohkeat munakkaat, keitetyt kananmunat.	10 - 40	Kypsennä kansi päällä.
3 - 5	Riisin ja maitoruokien haudutus, valmisruokien kuumentaminen.	25 - 50	Lisää vähintään kaksinkertainen määrä nestettä riisin suhteen, sekoita maitoruokia kypsennyksen puolivälissä.

Tehoasetus	Käytä -toimenpidettä seuraaviin:	Aika (min)	Vinkkejä
5 - 7	Höyrytetyt vihannekset, kala, liha.	20 - 45	Lisää nestettä muutama ruokalusikallinen.
7 - 9	Höyrytetyt perunat.	20 - 60	Käytä korkeintaan ¼ litraa vettä / 750 g perunoita.
7 - 9	Kypsennä suuria määriä ruokaa, pataruokia ja keittoja.	60 - 150	Enintään 3 litraa nesteitä ja ainekset.
9 - 12	Kevyt paistaminen: leike, vasikanliha cordon bleu, kotletit, nakit, rissoleet, makkarat, maksa, rasvan ja jauhun sekoitus, kananmunat, pannukakut, mun- kit.	tarvittaessa	Käännä kypsennyksen puolivälissä.
12 - 13	Perusteellinen paistaminen, röstiperunat, sisäfileepihvit, pihvit.	5 - 15	Käännä kypsennyksen puolivälissä.
14	Keitetty vesi, keitetty pasta, paistettu liha (goulash, lihapata), uoppopaistetut ranskalaiset.		
P	Keitä suuria määriä vettä. PowerBoost on kytkettyyn päälle.		

7.5 Neuvoja ja vinkkejä liittyen laitteeseen Hob²Hood

Kun käytät keittotasoa toiminnolla:

- Suojaa liesituulettimen paneeli suoralta auringonvalolta.
- Älä kohdistaa halogeenivaloa liesituulettimen paneeliin.
- Älä peitä keittotason käyttöpaneelia.
- Älä keskeytä keittotason ja liesituulettimen välistä signaalia (esim. kädellä, keittoastian kahvalla tai korkealla kattilalla). Katso oikeinen kuva.

Kuvan liesituuletin on havainnekuva.

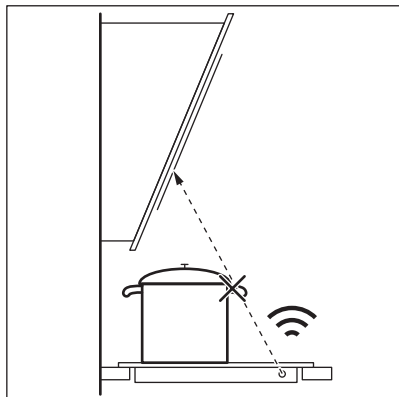

Muut kaukosäädettävät laitteet voivat estää signaalin. Älä käytä kyseisiä laitteita keittotason lähellä Hob²Hood-toiminnon ollessa päällä.

Liesituulettimia, joissa on Hob²Hood -toiminto

Tutustu toimintoa käyttävien liesituulettimien täydelliseen valikoimaan kuluttajille suunnatulla verkkosivustollamme. Electrolux-liesituulettimet, jotka on varustettu tällä toiminnolla, on merkitty symbolilla .

8. HOITO JA PUHDISTUS



VAROITUS!

Lue turvallisuutta koskevat luvut.

8.1 Yleistietoa

- Puhdista keittolevy jokaisen käytön jälkeen.
- Tarkista aina, että keittoastian pohja on puhdas.
- Pinnan naarmut tai tummat tahrat eivät vaikuta keittotason toimintaan.
- Käytä keittotason pintaan sopivaa erityistä puhdistusainetta.
- Käytä erityistä lasipinnan käsittelyyn tarkoitettua raaputinta.



Joustavan induktiokeittoluheen painanta voi likaantua tai muuttaa väriä keittoastian liu'uttamisen seurauksena. Voit puhdistaa kohteen standardoitua menetelmää soveltaen.

8.2 Keittotason puhdistaminen

- **Poista välittömästi:** sulanut muovi, tuorekelmu, sokeri ja sokeripitoinen ruoka. Muutoin epäpuhtaudet voivat vahingoittaa keittotasoa. Varo palovammoja. Käytä keittotason erityistä kaavinta viistosti lasipintaa vasten ja liikuta kaavinta pintaa pitkin.
- **Poista sitten, kun keittotaso on jäähtynyt riittävästi:** kalkkirenkaat, vesirenkaat, rasvatahrat, kirkkaat metalliset värimuutokset. Puhdista keittotaso kostealla liinalla ja miedolla puhdistusaineella. Pyyhi keittotaso pehmeällä kuivalla liinalla puhdistuksen jälkeen.
- **Poista kirkkaat metalliset värimuutokset:** käytä veden ja viinietikan liuosta ja puhdista lasipinta liinalla.

9. VIANMÄÄRITYS







VAROITUS!

Lue turvallisuutta koskevat luvut.

9.1 Käyttöhäiriöt...

Ongelma	Mahdollinen syy	Korjaustoimenpide
Keittotaso ei mene päälle eikä sitä voida käyttää.	Keittotasoa ei ole kytketty verkkovirtaan tai se on kytketty väärin.	Tarkista, onko keittotaso kytketty oikein verkkovirtaan.
	Sulake on palanut.	Varmista, että vian syy on sulakkeessa. Jos sulake palaa jatkuvasti, käänny sähköalan ammattilaisen puoleen.
	Et aseta tehotasoa 10 sekunnin kuluessa.	Kytke keittotaso uudelleen toimintaan ja aseta tehotaso 10 sekunnin kuluessa.
	Olet koskettanut vähintään kahta kosketuspainiketta samanaikaisesti.	Kosketa vain yhtä kosketuspainiketta.
	Käyttöpaneelissa on vettä tai rasvatahroja.	Puhdista käyttöpaneeli.

Ongelma	Mahdollinen syy	Korjaustoimenpide
Äänimerkki kuuluu ja keittotasoa kytkeytyy pois päältä. Äänimerkki kuuluu keittotasoa kytkeytyessä pois päältä.	Vähintään yhdelle kosketuspainikkeelle on asetettu jotain.	Poista kyseinen esine kosketuspainikkeilta.
Keittotasoa kytkeytyy pois päältä.	Jokin esine on asetettu kosketuspainikkeelle ①.	Poista kyseinen esine kosketuspainikkeilta.
Jälkilämmön merkivalo ei syty.	Alue ei ole kuuma, koska sitä käytettiin vain vähän aikaa tai anturi on vioittunut.	Jos aluetta käytettiin riittävän pitkään sen kuumenemiseksi, ota yhteyttä valtuutettuun huoltoilikkeeseen.
Hob ² Hood ei toimi.	Jokin peittää käyttöpaneelia. Käytössä on erittäin korkea kattila, joka estää signaalin.	Poista käyttöpaneelia peittävä esine. Käytä pienempää kattilaa, vaihda keittolueta tai säädä liesituuletinta manuaalisesti.
Automaattinen kuumentaminen ei toimi.	Taso on kuuma. Korkein tehotaso on asetettu.	Anna tason viilentyä riittävästi. Korkeimman tehotason arvo on sama kuin toiminnon.
Tehoasetus muuttuu kahden tason välillä.	Tehonhallinta on kytketty päälle.	Katso kohta "Päivittäinen käyttö".
Kosketuspainikkeet kuumenevat.	Keittoastia on liian suuri tai se on asetettu liian lähelle säätimiä.	Laita isokokoiset keittoastiat taka-alueelle, jos mahdollista.
Äänimerkkiä ei kuulu käyttöpaneelin kosketuspainikkeita koskettaessa.	Äänimerkit on kytketty pois toiminnasta.	Kytke äänimerkit toimintaan. Katso kohta "Päivittäinen käyttö".
Joustava induktiokeittoalue ei kuumenna keittoastiaa.	Keittoastia on virheellisessä asennossa joustavalla induktiokeittoalueella. Keittoastian pohjan halkaisija ei sovellu valitulle toiminnolle tai toimintatilalle.	Aseta keittoastia oikeaan asentoon joustavalla induktiokeittoalueella. Keittoastian asento riippuu valitusta toiminnasta tai toimintatilasta. Katso kohta "Joustava induktiokeittoalue". Käytä keittoastiaa, jonka pohjan halkaisija sopii käytössä olevaan toimintoon tai toimintatilaan. Katso kohta "Joustava induktiokeittoalue".
 menee päälle.	Lapsilukko tai Lukko on kytketty päälle.	Katso kohta "Päivittäinen käyttö".
 menee päälle.	Alueella ei ole keittoastioita.	Laita alueelle keittoastiaa.
	Keittoastia ei ole keittotasolle soveltuva.	Käytä keittotasolle soveltuvaa keittoastiaa. Katso kohta "Neuvoja ja vinkkejä".
	Keittoastian pohjan halkaisija on liian pieni käytetylle alueelle.	Käytä oikeankokoista keittoastiaa. Katso kohta "Tekniset tiedot".
	FlexiBridge (Flexible Bridge) on kytketty päälle. Keittoastia ei peitä yhtä tai useampaa käynnissä olevan toimintatilan osiota.	Aseta keittoastia käytössä olevan toimintatilan osioiden oikealle määrälle tai vaihda toimintatila. Katso kohta "Joustava induktiokeittoalue".

Ongelma	Mahdollinen syy	Korjaustoimenpide
	PowerSlide on kytketty päälle. Joustavalle induktiokeittoalueelle on asetettu kaksi kattilaa.	Käytä vain yhtä kattilaa. Katso kohta "Joustava induktiokeittoalue".
 ja jokin numero menevät päälle.	Keittotason toiminnassa on virhe.	Sammuta keittotaso ja kytke se uudelleen toimintaan 30 sekunnin kuluttua. Jos  syttyy uudelleen, kytke keittotaso irti verkkovirrasta. Kytke keittotaso takaisin verkkovirtaan 30 sekunnin kuluttua. Jos ongelma jatkuu, ota yhteyttä valtuutettuun huoltoliikkeeseen.
Laitteesta kuuluu jatkuva piippaava äänimerkki.	Sähkökytkentä on väärä.	Irrota keittotaso verkkovirrasta. Ota yhteyttä pätevään sähköasentajaan asennuksen tarkistamiseksi.

9.2 Jos ratkaisua ei löydy...

Jos et itse löydä ratkaisua, ota yhteys jälleenmyyjään tai valtuutettuun huoltopalveluun. Ilmoita laitteen arvokilpeen merkityt tiedot. Anna myös kolminumeroinen kirjainkoodi lasikeramiikalle (lasipinnan kulmassa) ja virheilmoitus. Varmista, että olet

käyttänyt keittotasoa oikealla tavalla. Muussa tapauksessa huoltoteknikon tai jälleenmyyjän suorittama huolto ei ole ilmaista takuuaikanaakaan. Takuuaikaa ja valtuutettuja huoltokeskuksia koskevat tiedot on ilmoitettu takuukirjassa.

10. TEKNISET TIEDOT

10.1 Arvokilpi

Malli: HOX750MF
 Tyyppi: 62 C4A 05 AA
 Induktio 7.35 kW
 Sarjanro
 ELECTROLUX

PNC 949 599 015 00
 220–240 V / 400 V 2N 50–60 Hz
 Valmistettu: Saksa
 7.35 kW



10.2 Keittoaluemääritykset

Keittoalue	Nimellisteho (suurin tehotaso) [W]	PowerBoost [W]	PowerBoost kes- to enintään [min]	Ruolanlattoväli- neen halkaisija [mm]
Keskimmäinen edessä	1400	2500	4	125 - 145
Oikea takana	2300	3600	10	205 - 240
Joustava induktio- keittoalue	2300	3200	10	vähintään 100

Keittoalueiden teho voi poiketa hiukan taulukon arvoista. Se muuttuu keittoastioiden materiaalien ja mittojen mukaan.

Käytä korkeintaan taulukon halkaisijan kokoista keittoastiaa optimaalisten tulosten saavuttamiseksi.

11. ENERGIATEHOKKUUS

11.1 Tuotetiedot*

Mallin tunniste		HOX750MF
Keittotason tyyppi		Kalusteeseen asennettava keittotaso
Keittovyöhykkeiden lukumäärä		2
Keittoalueiden lukumäärä		1
Kuumennusteknologia		Induktio
Ympyränmuotoisten keittovyöhykkeiden halkaisija (Ø)	Keskimmäinen edessä Oikea takana	14,5 cm 24,0 cm
Keittoalueen pituus (P) ja leveys (L)	Vasen	P 45,8 cm L 21,4 cm
Keittovyöhykekohtainen energiankulutus (EC electric cooking)	Keskimmäinen edessä Oikea takana	180,4 Wh/kg 174,6 Wh/kg
Keittoalueen energiankulutus (EC electric cooking)	Vasen	182,6 Wh/kg
Keittotason energiankulutus (EC electric hob)		180,6 Wh/kg

* Euroopan unionin alueelle EU-asetuksen 66/2014 mukaisesti. Valko-Venäjälle säädöksen STB 2477-2017, Liite A mukaisesti. Ukrainalle säädöksen 742/2019 mukaisesti.

EN 60350-2 - Ruoanlaittoon tarkoitettut sähkötoimiset kodinkoneet - Osa 2: Keittotasot - Suorituskyvyn mittaustavat.

Keittoalueeseen liittyvät energiamittaukset on merkitty vastaaviin keittovyöhykkeisiin.

11.2 Energiansäästö

Voit säästää energiaa jokapäiväisen ruoanvalmistuksen aikana seuraavia vinkejä noudattamalla.

- Käytä veden kuumentamisen aikana ainoastaan tarvittavaa vesimäärää.
- Mikäli mahdollista, peitä keittoastia aina kannella.
- Aseta keittoastia keittoalueelle ennen alueen kytkemistä toimintaan.
- Aseta pieni keittoastia pienemmälle keittoalueelle.
- Aseta keittoastia suoraan keittoalueen keskelle.
- Käytä jälkilämpöä ruoan pitämiseksi lämpimänä tai ruoan sulattamiseksi.

12. YMPÄRISTÖNSUOJELU

Kierrätä materiaalit, jotka on merkitty merkillä

 Kierrätä pakkaus laittamalla se asianmukaiseen kierrätysastiaan. Suojele

ympäristöä ja ihmisten terveyttä kierrättämällä sähkö- ja elektroniikkaromut.

Älä hävitä merkillä  merkittyjä kodinkoneita

kotitalousjätteen mukana. Palauta tuote paikalliseen kierrätyskeskukseen tai ota yhteyttä paikalliseen viranomaiseen.

VIÐ ERUM AÐ HUGSA UM ÞIG

Þakka þér fyrir að kaupa heimilistæki frá Electrolux. Þú hefur valið vöru sem byggir á áratugalangri faglegri reynslu og nýsköpun. Hugvitssamleg og nýttiskuleg og hefur verið hönnuð með þig í huga. Þannig að hvenær sem þú notar hana getur þú verið viss um að þú munir ná frábærum árangri í hvert skipti.

Velkomin(n) til Electrolux.

HEIMSÆKTU VEFSVÆÐI OKKAR TIL AÐ:



Fá leiðbeiningar um notkun, bæklinga, bilanaleit, þjónustu- og viðgerðarupplýsingar.
www.electrolux.com/support



Skrá vöruna þína til að fá enn betri þjónustu:
www.registerelectrolux.com



Kaupa aukahluti, rekstrarvörur og upprunalega varahluti fyrir heimilistæki þitt:
www.electrolux.com/shop

ÞJÓNUSTA VIÐ VIÐSKIPTAVINI

Notaðu alltaf upprunalega varahluti.

Þegar þú hefur samband við viðurkennda þjónustumiðstöð skaltu tryggja að sért með eftirfarandi gögn tiltæk: Gerð, vörunúmer, raðnúmer.

Upplýsingarnar má finna á merkiplötunni.

⚠ Viðvörðun / Aðvörðun - Öryggisupplýsingar

ℹ Almennar upplýsingar og ráð

📄 Umhverfisupplýsingar

Með fyrirvara á breytingum.

EFNISYFIRLIT

1. ÖRYGGISUPPLÝSINGAR.....	70
2. ÖRYGGISLEIÐBEININGAR.....	72
3. UPPSETNING.....	74
4. VÖRULÝSING.....	75
5. DAGLEG NOTKUN.....	77
6. SVEIGJANLEGT SPANSUÐUSVÆÐI.....	81
7. GÓÐ RÁÐ.....	84
8. UMHIRÐA OG HREINSUN.....	86
9. BILANALEIT.....	86
10. TÆKNIGÖGN.....	88
11. ORKUNÝTNI.....	89
12. UMhverfismál.....	90

1. ⚠ ÖRYGGISUPPLÝSINGAR

Fyrir uppsetningu og notkun heimilistækisins skal lesa meðfylgjandi leiðbeiningar vandlega. Framleiðandinn ber ekki ábyrgð á neinum meiðslum eða skemmdum sem leiða af rangri uppsetningu eða notkun. Geymdu alltaf leiðbeiningarnar á öruggum stað þar sem auðvelt er að nálgast þær til síðari notkunar.

1.1 Öryggi barna og viðkvæmra einstaklinga

- Börn, 8 ára og eldri og fólk með minnkaða líkamlega-, skyn- eða andlega getu, eða sem skortir reynslu og þekkingu, mega nota þetta tæki, ef þau eru undir eftirliti eða hafa verið veittar leiðbeiningar varðandi örugga notkun tækisins og ef þau skilja hættuna sem því fylgir. Halda skal börnum yngri en 8 ára gömlum og fólki með mjög miklar og flóknar fatlanir frá heimilistækinu, nema þau séu undir stöðugu eftirliti.
- Hafa ætti eftirlit með börnum til að tryggja að þau leiki sér ekki með heimilistækið.
- Haltu öllum umbúðum frá börnum og fargaðu þeim á viðeigandi hátt.
- VIÐVÖRUN: Haltu börnum og gæludýrum fjarri heimilistækinu þegar það er í gangi eða þegar það kólnar. Aðgengilegir hlutir verða heitir meðan á notkun stendur.
- Ef heimilistækið er með barnalæsingu ætti hún að vera virkjuð.
- Börn eiga ekki að hreinsa eða framkvæma notandaviðhald á heimilistækinu án eftirlits.

1.2 Almenn öryggi

- VIÐVÖRUN: Búnaðurinn og aðgengilegir hlutar hans verða heitir meðan á notkun stendur. Auðsýna ætti aðgát til að forðast að snerta hitaelementin.
- VIÐVÖRUN: Eldun án eftirlits með fitu eða olíu á eldunarhellu getur verið hættuleg og leitt til eldsvoða.

- Reyndu ALDREI að slökkva eld með vatni, heldur skaltu slökkva á heimilistækinu og hylja logann t.d. með loki eða eldvarnarteppi.
- VIÐVÖRUN: Ekki má veita rafmagni að heimilistækinu gegnum utanálggjandi skiptibúnað, eins og tímastilli, eða tengja það við rafrás sem veita kveikir og slekkur reglulega á.
- VARÚÐ: Eldunarferlið verður að vera undir eftirliti. Stutt eldunarferli verður stöðugt að vera undir eftirliti.
- VIÐVÖRUN: Hætta á eldsvoða: Geymið ekki hluti á eldunaryfirborðinu.
- Málmhluti eins og hnífa, gaffla, skeiðar og lok skal ekki leggja ofan á helluborðið því þeir geta orðið heitir.
- Ekki má nota heimilistækið fyrr en innbyggða virkið hefur verið uppsett.
- Notaðu ekki gufuhreinsibúnað til að hreinsa heimilistækið.
- Eftir notkun skal slökkva á helluborðselementinu með stýringunni og ekki treysta á pönnunemann.
- Ef sprungur eru í keramíkglerfletinum / glerfletinum skal slökkva á heimilistækinu og taka það úr sambandi við rafmagn. Ef heimilistækið er tengt beint við stofnæð með tengidós skal fjarlægja öryggið til að aftengja heimilistækið frá aflgjafanum. Í báðum tilfellum skal hafa samband við viðurkennda þjónustumiðstöð.
- Ef rafmagnssnúran er skemmd verður framleiðandi, viðurkennd þjónustumiðstöð eða álíka hæfur aðili að endurnýja hana til að forðast hættu.
- VIÐVÖRUN: Notaðu aðeins helluborðshlífar sem hannaðar eru af framleiðanda eldunartækisins eða framleiðandi heimilistækisins bendir á í notkunarleiðbeiningunum sem hentugar, eða helluborðshlífar sem innfelldar eru í heimilistækið. Notkun óviðeigandi hlífa getur valdið slysum.

2. ÖRYGGISLEIÐBEININGAR

2.1 Upsetning



ADVÖRUN!

Einungis til þess hæfur aðili má setja upp þetta heimilistæki.



ADVÖRUN!

Hætta á meiðslum eða skemmdum á heimilistækinu.

- Fjarlægðu allar umbúðir.
- Ekki setja upp eða nota skemmt heimilistæki.
- Fylgdu leiðbeiningum um uppsetningu sem fylgja með heimilistækinu.
- Haltu lágmarksfjarlægð frá öðrum heimilistækjum og einingum.
- Alltaf skal sýna aðgát þegar heimilistækið er fært vegna þess að það er þungt. Notaðu alltaf öryggishanska og lokaðan skóbúnað.
- Innsigla skal skorna fleti með þéttiefni til að koma í veg fyrir að raki valdi þenslu.
- Verndaðu botn heimilistækisins gegn gufu og raka.
- Settu heimilistækið ekki upp við hliðina á hurð eða undir glugga. Það kemur í veg fyrir að heit eldunarílát falli af heimilistækinu þegar dyrnar eða glugginn eru opnuð.
- Hvert heimilistæki er með kæliviftum neðst.
- Ef heimilistækið er sett upp fyrir ofan skúffu:
 - Ekki geyma litla hluti eða pappírslöð sem hægt væri að toga í þar sem slíkt getur skemmt kælivifturnar eða skert kælikerfið.
 - Hafðu að minnsta kosti 2 cm fjarlægð á milli botns heimilistækisins og hluta sem eru geymdir í skúffunni.
- Fjarlægðu öll aðgreiningarspjöld sem eru sett upp í skápnum fyrir neðan heimilistækið.

2.2 Rafmagnstenging



ADVÖRUN!

Hætta á eldi og raflosti.

- Allar rafmagnstengingar skulu fara fram af viðurkenndum rafvirkja.
- Heimilistækið verður að vera jarðtengt.
- Áður en einhver aðgerð er framkvæmd skal ganga úr skugga um að heimilistækið sé aftengt frá aflagjafanum.
- Gakktu úr skugga um að færðibreyturnar á merkiplötunni séu samhæfar við rafmagnsflokkun aðalæðar aflagjafa.
- Gættu þess að heimilistækið sé rétt uppsett. Laus eða röng rafmagnssnúra eða kló (ef við á) getur valdið því að tengillinn verði of heitur.
- Notaðu rétta rafmagnssnúru.
- Ekki láta raflagnir flækjast hverja um aðra.
- Gakktu úr skugga um að búið sé að setja upp vörn gegn raflosti.
- Notaðu álagsminnkandi klemmu á snúruna.
- Gakktu úr skugga um að rafmagnssnúran eða klóin (ef við á) snerti ekki heitt heimilistækið eða heit eldunaráhöld þegar þú tengir heimilistækið við innstungu.
- Notaðu ekki fjöltengi eða framlengingarsnúru.
- Gakktu úr skugga um að rafmagnsklóin (ef við á) og snúran verði ekki fyrir skemmdum. Hafðu samband við viðurkennda þjónustumiðstöð eða rafvirkja til að skipta um skemmda rafmagnssnúru.
- Vörn lifandi og einangraðra hluta gegn raflosti verður að vera fest þannig að ekki sé hægt að fjarlægja hana án verkfæra.
- Aðeins skal tengja rafmagnsklóna við rafmagnsinnstunguna í lok uppsetningarinnar. Gakktu úr skugga um að rafmagnsklóin sé aðgengileg eftir uppsetningu.
- Ef rafmagnsinnstungan er laus, skal ekki tengja rafmagnsklóna.
- Ekki toga í snúruna til að taka tækið úr sambandi. Taktu alltaf um klóna.
- Notaðu aðeins réttan einangrunarbúnað: Línuvanarstraumlöka, öryggi (öryggi með skrófgangi fjarlægð úr höldunni), lekalíða og spólurofa.
- Rafmagnsuppsetningin verður að vera með einangrunarbúnað sem leyfir þér að aftengja tækið frá stofnæð á öllum pólum.

Einangrunarbúnaðurinn verður að hafa að lágmarki 3 mm snertipunnarvidd.

2.3 Notkun



AÐVÖRUN!

Hætta á meiðslum, bruna og raflosti.

- Fjarlægðu allar umbúðir, merkingar og verndarfilmu (ef við á) áður en notkun hefst.
- Þetta heimilistæki er eingöngu ætlað til heimilisnota (innanhúss).
- Breytið ekki forskrift tækisins.
- Gangið úr skugga um að loftræstiop séu ekki stífluð.
- Látið heimilistækið ekki vera án eftirlits á meðan það er í gangi.
- Setjið eldavélina á „off“ eftir hverja notkun.
- Ekki setja hnifapör eða pottlok á hellurnar. Þau geta orðið mjög heit.
- Notið ekki heimilistækið með blautar hendur eða þegar það er í snertingu við vatn.
- Notið ekki heimilistækið sem vinnuvæði eða geymslsvæði.
- Ef yfirborð heimilistækisins er sprungið skal samstundis aftengja það frá aflagjafa. Þetta er til að koma í veg fyrir raflost.
- Notendur sem eru með gangráð verða að vera í að lágmarki 30 cm fjarlægð frá spanhellum þegar heimilistækið er í gangi.
- Heit olía getur skvest þegar þú setur mat í hana.



AÐVÖRUN!

Hætta á eldsvoða og sprengingu

- Fita og olíur geta losað eldfimar gufur þegar þær eru hitaðar. Haltu eldi eða hituðum hlutum fjarri fitu og olíu þegar þú notar þær við matreiðslu.
- Gufur sem mjög heit olía losar geta valdið fyrirvaralausum bruna.
- Notuð olía sem getur innihaldið matarleifar getur valdið eldsvoða við lægra hitastig en olía sem er notuð í fyrsta skipti.
- Setjið ekki eldfim efni eða hluti bleytta með eldfimum efnunum í, nálægt, eða á heimilistækið.



AÐVÖRUN!

Hætta á skemmdum á heimilistækinu.

- Ekki geyma heit eldunarílát á stjórnborðinu.
- Ekki setja heitt pönnulok á glerfyrborð helluborðsins.
- Ekki láta eldunaráhöld sjóða þangað til að þau þorna.
- Gættu þess að láta hluti eða eldunarílát ekki detta á heimilistækið. Það getur skemmt yfirborðið.
- Ekki kveikja á eldavélinni ef á henni eru tóm eldunarílát eða engin eldunarílát.
- Ekki setja álpappír á heimilistækið.
- Eldhúsáhöld úr steypujárni, áli eða með skaddaðan botn geta valdið rispum á glerinu/glerkeramik. Lyftu alltaf þessum hlutum upp þegar þú þarft að hreyfa þá til á eldunaryfirborðinu.
- Þetta heimilistæki er eingöngu ætlað til matreiðslu. Ekki má nota það í öðrum tilgangi, til dæmis til að hita herbergi.

2.4 Umhirða og hreinsun

- Hreinsaðu heimilistækið reglulega til að yfirborðsefni á því endist betur.
- Slökktu á heimilistækinu og láttu það kólna fyrir hreinsun.
- Notaðu ekki vatnsúða og gufu til að hreinsa heimilistækið.
- Hreinsaðu tækið með rökum og mjúkum klút. Notaðu aðeins hlutlaus þvottaefni. Notaðu ekki rispandi efni, stálull, leysiefni eða málmhluti.

2.5 Þjónusta

- Hafðu samband við viðurkenda þjónustumiðstöð til að gera við heimilistækið. Notaðu eingöngu upprunalega varahluti.
- Varðandi ljósinn inn í þessari vöru og ljós sem varahluti sem seld eru sérstaklega: Þessi ljós eru ætluð að standast öfgakenndar aðstæður í heimilistækjum eins og hitastig, titring, raka eða til að senda upplýsingar um rekstrarstöðu tækisins. Þau eru ekki ætluð til að nota í öðrum tækjum og henta ekki sem lýsing í herbergjum heimila.

2.6 Förgun



ADVÖRUN!

Hætta á meiðslum eða köfnun.

- Hafðu samband við viðeigandi yfirvöld fyrir upplýsingar um hvernig farga skuli heimilistækinu.

- Aftengdu tækið frá rafmagni.
- Klipptu rafmagnssnúruna af upp við heimilistækið og fargaðu henni.

3. UPPSETNING



ADVÖRUN!

Sjá kafla um Öryggismál.

3.1 Fyrir uppsetninguna

Áður en þú setur upp helluborðið skaltu skrifa niður upplýsingarnar á merkiplötunni. Merkiplatan er neðan á heimilistækinu.

Serial number
(raðnúmer)

3.2 Innbyggð helluborð

Notaðu innbyggða helluborðið eingöngu eftir að þú hefur sett helluborðið upp með réttum hætti sem innbyggðan búnað og að yfirborð vinnusæðisins uppfylli staðla.

3.3 Tengisnúra

- Helluborðinu fylgir rafmagnssnúra.
- Notaðu eftirfarandi snúruteigund þegar skipt er um skemmdar rafmagnssnúrur: H05V2V2-F sem þolir 90 °C hita eða hærra. Hafðu samband við viðurkennda þjónustumiðstöð. Aðeins viðurkenndum rafvirkja er heimilt að skipta um rafmagnssnúruna.

3.4 Samsetning

Ef þú setur helluborðið upp undir gufugleypinum skaltu ráðfæra þig við leiðbeiningar fyrir uppsetningu á gufugleypinum er varðar lágmarksfjarlægð milli heimilistækjanna.

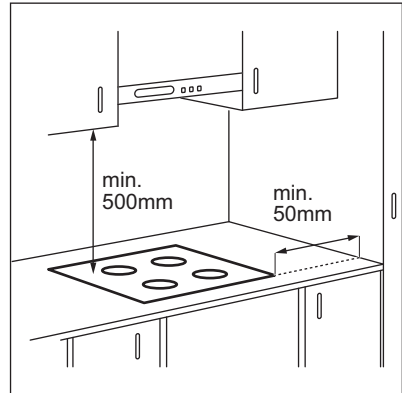

Ef heimilistækið er sett upp yfir skúffu kann að vera að útblástur helluborðsins muni hita upp hluti sem geymdir eru í skúffunni á meðan eldun stendur.

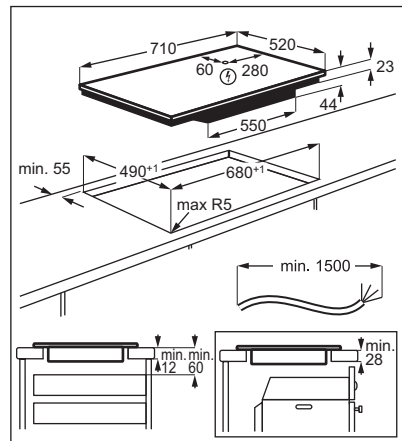

Þú finnur kennslumyndbandið „Hvernig á að setja upp Electrolux spanhelluborð -

uppsetning í innréttingu“ með því að slá inn fullt heiti sem tilgreint er á myndinni hér að neðan.

 www.youtube.com/electrolux
www.youtube.com/aeg

How to install your Electrolux Induction Hob - Worktop installation 

4. VÖRULÝSING

4.1 Uppsetning eldunarhellu

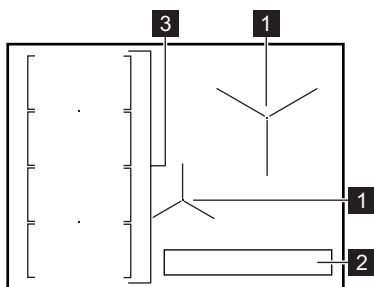

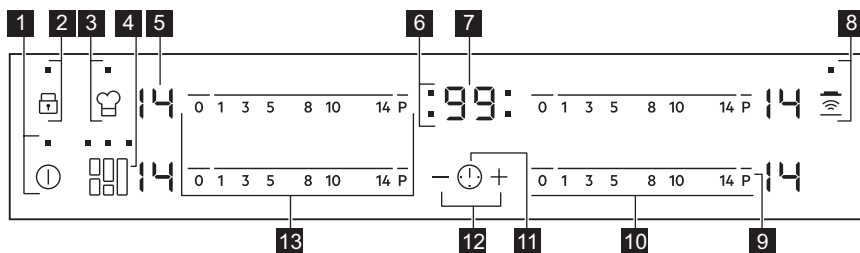

- 1** Spanhella
- 2** Stjórnborð
- 3** Sveigjanlegt spansuðusvæði samanstendur af fjórum hlutum

4.2 Uppsetning stjórnborðs



Notaðu skynjarareitina til að beita heimilistækini. Skjáir, vísar og hljóð gefa til kynna hvaða aðgerðir eru í gangi.

Skynjar-areitur	Aðgerð	Athugasemd
1 	KVEIKJA/SLÖKKVA	Til að kveikja og slökkva á helluborðinu.
2 	Lás / Öryggisbúnaður fyrir börn	Til að læsa / aflæsa stjórnborðinu.
3 	PowerSlide	Til að kveikja og slökkva á aðgerðinni.

Skynjar-areitur	Aðgerð	Athugasemd	
4		FlexiBridge	Til að skipta á milli þriggja stillinga aðgerðarinnar.
5	-	Hitastillingarskjár	Til að sýna hitastillingu.
6	-	Tímastillissjár á eldunarhellum	Til að sýna fyrir hvaða hellu þú stillir tímann.
7	-	Tímastillisskjár	Til að sýna tímann í mínútum.
8		Hob²Hood	Til að kveikja og slökkva á handvirkri stillingu aðgerðarinnar.
9		PowerBoost	Til að kveikja og slökkva á aðgerðinni.
10	-	Stjórnstika	Til að stilla hitastillinguna.
11		-	Til að velja eldunarhellu.
12	+ / -	-	Til að auka eða minnka tímann.
13	-	Stjórnstika	Til að stilla hitastillingu fyrir sveigjanlega spansuðusvæðið.

4.3 Skjár fyrir hitastillingu

Skjár	Lýsing
	Slökkt er á eldunarhellunni.
	Eldunarhellan gengur.
	Sjálfvirk hitun gengur.
	PowerBoost gengur.
	Það er bilun.
	OptiHeat Control (3 stiga stöðuljós fyrir afgangshita): halda áfram að elda / halda heitu / afgangshiti.
	Lás / Öryggisbúnaður fyrir börn gengur.
	Rangt eða of lítið eldunaráhald eða ekkert eldunaráhald á eldunarhellunni.
	Sjálfvirk slokknun gengur.
	PowerSlide gengur.

4.4 OptiHeat Control (3 stiga stöðuljós fyrir afgangshita)



ÆDVÖRUN!

Hætta er á bruna frá hitaæfiststöðvum svo lengi sem kveikt er á vísi.

Spansuðuhellur framleiða nauðsynlegan hita fyrir eldunarferlið beint í botninn á eldunaráhaldinu. Glerkeramíkið er hitað með hita eldunaráhaldsins.

Vísarnir kvikna þegar eldunarahella er heit. Þeir sýna stig

afgangshita fyrir eldunarahellurnar sem þú ert að nota í augnablikinu.

Vísirinn kann einnig að kvikna:

- fyrir nálægar eldunarahellur, jafnvel þótt þú sért ekki að nota þær,
- þegar heitt eldunarílát er sett á kalda eldunarahellu,
- þegar helluborðið er afvirkjað en eldunarahella er enn heit.

Vísirinn slökkvar þegar eldunarahellan hefur kólnað.

5. DAGLEG NOTKUN



ÆDVÖRUN!

Sjá kafla um Öryggismál.

5.1 Kveikt og slökkt

Snertu í 1 sekúndu til að kveikja eða slökkva á helluborðinu.

5.2 Sjálfvirk slökkun

Aðgerðin slekkur sjálfkrafa á helluborðinu ef:

- allar eldunarahellur eru óvirkar,
- þú stillir ekki hitastillinguna eftir að þú kveikir á helluborðinu,
- þú hellir einhverju niður eða setur eitthvað á stjórnborðið lengur en í 10 sekúndur (panna, klútur o.s.frv.). Hljóðmerki heyrir og helluborðið slekkur á sér. Fjarlægðu hlutinn af stjórnborðinu eða þrífðu það.
- helluborðið verður of heitt (t.d. þegar pottur sýður þangað til ekkert er eftir). Leyfðu eldunarahellunni að kólna áður en þú notar helluborðið aftur.
- þú notar rangt eldunarílát. Það kviknar á táknuinu og eldunarahellan slökkvar sjálfkrafa eftir 2 mínútur.
- þú slekkur ekki á eldunarahellunni eða breytir hitastillingunni. Eftir ákveðinn tíma kviknar á og það slökkvar á helluborðinu.

Tengslin á milli hitastillingar og tímans eftir að slökkvar á helluborðinu:

Hitastilling	Það slökkvar á helluborðinu eftir
1 - 3	6 klst.
4 - 7	5 klst.
8 - 9	4 klst.
10 - 14	1,5 klst.

5.3 Hitastillingin

Til að stilla eða breyta hitastillingunni:

Snertu stjórnstikuna við rétta hitastillingu eða færðu fingurinn meðfram stjórnstikunni þar til þú nærð réttri hitastillingu.

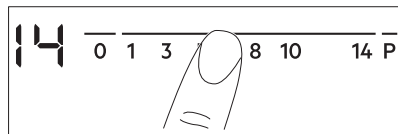

5.4 Eldunarahellurnar notaðar

Settu eldunarílátin á miðju eldunarahellnanna. Spanhelluborð aðlaga sig sjálfkrafa að málum á botni eldunarílátanna.

5.5 Sjálfvirk hitun

Virkjaðu þessa aðgerð til að fá æskilega hitastillingu til styttri tíma. Þegar kveikt er á

henni starfar hellan á hæstu stillingu í upphafi og heldur síðan áfram að elda við æskilega hitastillingu.

i Eldunarhellan verður að vera köld til að virkja aðgerðina.

Til að virkja aðgerðina fyrir eldunarhellu: ýttu á **P** (**P** kviknar). Ýttu strax á æskilega hitastillingu. Eftir 3 sekúndur kviknar á **R**.

Til að óvirkja aðgerðina: breyttu hitastillingunni.

5.6 PowerBoost

Þessi aðgerð færir viðbótarafli til spanhellanna. Aðeins er hægt að kveikja á aðgerðinni fyrir spanhellurnar í takmarkaðan tíma. Eftir þann tíma fara spanhellurnar sjálfkrafa aftur í hæstu hitastillingu.

i Sjá kaflann „Tæknigögn“.

Til að virkja aðgerðina fyrir eldunarhellu: snertu **P**. (**P** kviknar.

Til að óvirkja aðgerðina: breyttu hitastillingunni.

5.7 Tímastillir

• Niðurteljari

Þú getur notað þessa aðgerð til að stilla lengdina á stakri eldunarlotu.

Fyrst skal stilla hitastillingu eldunarhellunnar og síðan aðgerðina.

Til að stilla eldunarhelluna: snertu **⌚** til ítrekað þangað til vísirinn fyrir eldunarhellur birtist.

Til að virkja aðgerðina: snertu **+** á tímastillingum til að stilla tímann (00 - 99 mínútur). Þegar vísir eldunarhellunnar byrjar að blikka telur tímastillirinn niður.

Til að sjá tímann sem eftir er: snertu **⌚** til að velja eldunarhellu. Vísirinn fyrir eldunarhelluna byrjar að blikka. Skjárinn sýnir hversu langur tími er eftir.

Til að breyta tímanum: snertu **⌚** til að velja eldunarhelluna. Snertu **+** eða **-**.

Til að slökkva á aðgerðinni: snertu **⌚** til að velja eldunarhelluna og snertu svo **-**. Tíminn sem eftir er telur niður í **00**. Vísirinn fyrir eldunarhellu slökknar.

i Þegar tíminn endar heyrst hljóðmerki og **00** blikkar. Eldunarhellurnar afvirkjast.

Til að stöðva hljóðið: snertu **⌚**.

• CountUp Timer

Þú getur notað þessa aðgerð til að fylgjast með hve lengi eldunarhellan er í gangi.

Til að stilla eldunarhelluna: snertu **⌚** ítrekað þangað til vísirinn fyrir eldunarhellur birtist.

Til að virkja aðgerðina: snertu **-** á tímastillingum. **UP** birtist. Þegar vísir eldunarhellunnar fer að blikka telur tíminn upp. Skjárinn skiptist á milli **UP** og talinn tíma (í mínútum).

Til að sjá hversu lengi eldunarhellurnar

eru í gangi: snertu **⌚** til að stilla eldunarhelluna. Vísirinn fyrir eldunarhelluna byrjar að blikka. Skjárinn sýnir hversu lengi hellan er virk.

Til að afvirkja aðgerðina: snertu **⌚** og

snertu svo **+** eða **-**. Vísirinn fyrir eldunarhelluna hverfur.

• Mínútumælir

Þú getur notað þessa aðgerð þegar helluborðið er virkt og eldunarhellurnar eru ekki í gangi. Skjár hitastillingar sýnir **0**.

Til að virkja aðgerðina: snertu **⌚** og snertu svo **+** eða **-** á tímastillingum til að stilla tímann. Þegar tíminn endar heyrst hljóðmerki og **00** blikkar.



Til að stöðva hljóðið: snertu **⌚**.

i Aðgerðin hefur engin áhrif á starfsemi eldunarhellanna.

5.8 Lás

Þú getur læst stjórnborðinu og á meðan eldunarhellurnar eru í gangi. Það kemur í veg fyrir að hitastillingunni sé breytt fyrir slysi.

Stilltu hitastillinguna fyrst.

Til að virkja aðgerðina: snertu  
kviknar í 4 sekúndur. Áfram er kveikt á tímastillingum.





Til að slökka á aðgerðinni: snertu . Fyrri hitastilling kviknar.











Þegar þú slekkur á helluborðinu slekkur þú einnig á aðgerðinni.

5.9 Öryggisbúnaður fyrir börn





Þessi aðgerð kemur í veg fyrir notkun helluborðsins fyrir slysi.



Til að virkja aðgerðina: virkjaðu helluborðið með . Ekki framkvæma neina hitastillingu. Snertu  í 4 sekúndur.  kviknar. Slökktu á helluborðinu með .

Til að afvirkja aðgerðina: virkjaðu helluborðið með . Ekki framkvæma neina hitastillingu. Snertu  í 4 sekúndur.  kviknar. Slökktu á helluborðinu með .

Til að ógilda aðgerðina í aðeins eitt eldunarskipti: virkjaðu helluborðið með .  kviknar. Snertu  í 4 sekúndur. **Stilltu hitastillinguna á 10 sekúndum.** Þú getur notað helluborðið. Þegar þú afvirkjar helluborðið með  virkar aðgerðin aftur.

5.10 OffSound Control (Að kveikja og slökka á hljóðmerkjum)

Slökktu á helluborðinu. Snertu  í 3 sekúndur. Skjárinn kviknar og slokknar. Snertu  í 3 sekúndur.  eða  kviknar. Snertu  á tímastillingum til að velja eitt af eftirfarandi:

-  - slökkt á hljóðmerkjum
-  - kveikt á hljóðmerkjum

Til að staðfesta val þitt skaltu bíða þangað til slokknar sjálfkrafa á helluborðinu.

Þegar þessi aðgerð er stillt á  heyrir þú hljóðið aðeins þegar:

- þú snertir 
- Mínútumælir slokknar
- Niðurteljari slokknar
- Þú setur eitthvað á stjórnborðið.

5.11 Orkustýring

Ef margar hellur eru í gangi og notuð orka fer yfir takmarkanir aflgjafa, skiptir þessi aðgerð tiltækri orku á milli eldunarhellanna.

Helluborðið stjórnar hitastillingu til að vernda öryggin í húsinu.

- Eldunarhellur eru flokkaðar í samræmi við staðsetningu og fjölda fasa í helluborðinu. Hver fasi er með hámarks rafmagnshleðslu upp á (3700 W). Ef helluborðið nær hámarki fyrir tiltæka orku innan einstaks fasa, kemur orkan til eldunarhellanna að minnka sjálfkrafa.
- Hitastilling síðast valdrar eldunarhellu er alltaf í forgangsröð. Það sem eftir er af orkunni skiptist á milli eldunarhellanna sem áður voru settar í gang í öfugri valröð.
- Skjár fyrir hitastillingu minnkaðra hellna skiptir á milli upphaflega hitastillingunnar og minnkuðu hitastillingunni.
- Bíddu þangað til skjárinn hættir að blikka eða minnkaðu hitastillinguna á eldunarhellunni sem síðast var völd. Eldunarhellurnar halda áfram að virka með minnkaðri hitastillingu. Breyttu hitastillingunni handvirkt fyrir eldunarhellurnar ef þörf krefur.

Skoðuðu myndina fyrir mögulegar samsetningar þar sem orkunni er dreift á milli eldunarhellanna.

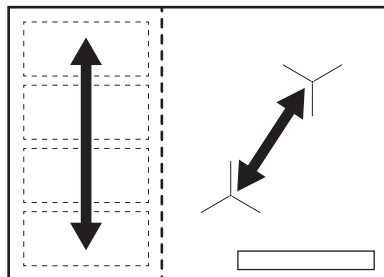

5.12 Hob²Hood

Þetta er háþróuð, sjálfvirk aðgerð sem tengir helluborðið við sérstakan gufugleyp. Bæði helluborðið og gufugleypirinn eru með innrautt samskiptamerki. Hraði viftunnar er sjálfkrafa skilgreindur á grundvelli stillingar og hitastigs heitustu eldunarílátanna á helluborðinu. Einnig er hægt að stjórna viftunni frá helluborðinu handvirkt.

- i** Fyrir flesta gufugleypa er fjarskiptakerfið upphaflega óvirkt. Virkjaðu það áður en þú notar aðgerðina. Skoðaðu notandahandbók gufugleypisins fyrir frekari upplýsingar.

Sjálfvirk notkun aðgerðarinnar

Til að nota aðgerðina sjálfkrafa skal stilla sjálfvirku stillinguna við H1 – H6. Helluborðið er í upphafi stillt á H5. Gufugleypirinn bregst við þegar þú notar helluborðið. Helluborðið skynjar hitastig eldunarílátsins sjálfkrafa og stillir hraða viftunnar.





Sjálfvirkar stillingar

	Sjálfvirkt ljós	Suða ¹⁾	Steiking ²⁾
Stilling H0	Slökkt	Slökkt	Slökkt
Stilling H1	Kveikt	Slökkt	Slökkt
Stilling H2 ³⁾	Kveikt	Viftuhraði 1	Viftuhraði 1
Stilling H3	Kveikt	Slökkt	Viftuhraði 1
Stilling H4	Kveikt	Viftuhraði 1	Viftuhraði 1
Stilling H5	Kveikt	Viftuhraði 1	Viftuhraði 2
Stilling H6	Kveikt	Viftuhraði 2	Viftuhraði 3

- 1) Helluborðið greinir suðuferlið og virkjar viftuhraðann í samræmi við sjálfvirka stillingu.
- 2) Helluborðið greinir steikingarferlið og virkjar viftuhraðann í samræmi við sjálfvirka stillingu.
- 3) Þessi stilling virkjar viftuna og ljósið og treystir ekki á hitastigið.

Sjálfvirkri stillingu breytt

1. Afvirkjaðu heimilistækkið.





2. Snertu  í 3 sekúndur. Skjárninn kviknar og slokknar.
3. Snertu  í 3 sekúndur.
4. Snertu  nokkrum sinnum þar til  kviknar.
5. Snertu  á tímastillingum til að velja sjálfvirka stillingu.

i Til að nota gufugleypinn í stjórnborði þess skal afvirkja sjálfvirka stillingu aðgerðarinnar.

i Þegar lokið hefur verið við eldun og slökkt er á helluborðinu kann vifta gufugleypis enn að vera í gangi í ákveðinn tíma. Eftir þann tíma slokknar sjálfkrafa á viftunni og komið er í veg fyrir virkjun viftunnar fyrir slysi næstu 30 sekúndurnar.

Handvirk stýring á viftuhraða

Einnig er hægt að stýra aðgerðinni handvirkt.

Snertu  þegar helluborðið er virkt til að gera það. Þetta slekkur á sjálfvirkri stjórnun aðgerðarinnar og greiðir fyrir að hægt sé að breyta viftuhraðanum handvirkt. Þegar þú ýtir á  er viftuhraðinn aukinn um einn. Þegar þú nærð áköfu stigi og ýtir aftur á  stillist viftuhraðinn á 0 sem slekkur á viftu gufugleypis. Til að ræsa viftuna aftur á viftuhraða 1 skal snerta .

i Afvirkjaðu helluborðið og virkjaðu það aftur til að virkja sjálfvirka stjórnun aðgerðarinnar.

VirkJun ljóssins

Þú getur stillt helluborðið þannig að það kveiki sjálfkrafa á ljósinu þegar þú virkjar helluborðið. Þá er sjálfvirk stilling stillt við H1 – H6.

i Ljósið á gufugleypinum slokknar 2 mínútum eftir að slökkt er á helluborðinu.

6. SVEIGJANLEGT SPANSUÐUSVÆÐI



ÆDVÖRUN!

Sjá kafla um Öryggismál.

6.1 FlexiBridge aðgerð

Sveigjanlega spansuðusvæðið samanstendur af fjórum hlutum. Hægt er að sameina hlutana í tvær eldunarhellur af mismunandi stærð eða í eitt stórt eldunarsvæði. Þú velur blöndu hlutanna með því að velja viðeigandi stillingu fyrir stærð eldunaráhaldsins sem þú vilt nota. Það eru þrjár stillingar: Staðlað (virkjast sjálfkrafa þegar þú virkjar helluborðið), Big Bridge og Max Bridge.



Til að stilla hitann skaltu nota stjórnstikurnar tvær vinstra megin.

Skipt á milli stillinganna

Til að skipta á milli tveggja stillinga skaltu nota skynjarflötinn:

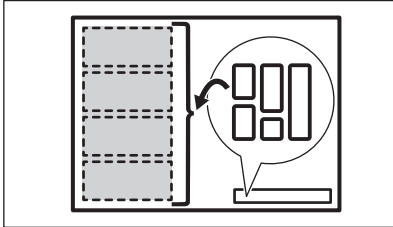

Þegar þú skiptir á milli stillinganna færast hitastillingin aftur á 0.

Þvermál og staða eldunaráhaldanna

Veldu stillinguna sem á við stærð og lögun eldunaráhaldsins. Eldunaráhaldið ætti að þekja valda svæðið eins vel og mögulegt er. Settu eldunaráhaldið í miðjuna á valda svæðinu!

Settu eldunaráhald með þvermál botns minna en 160 mm í miðjuna á einum hluta.

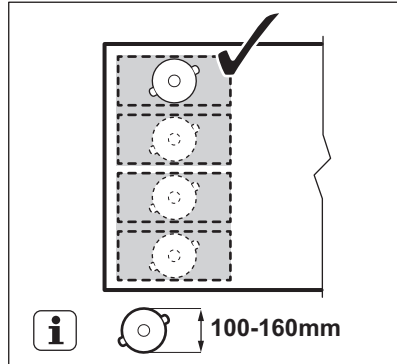

Settu eldunaráhald með þvermál botns meira en 160 mm í miðjuna á milli tveggja hluta.

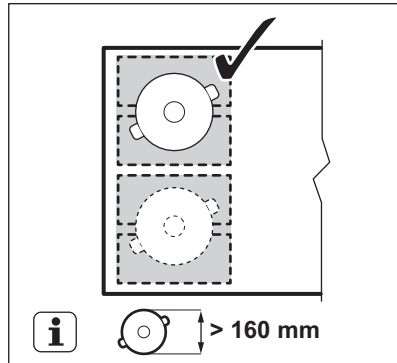

6.2 FlexiBridge Stöðluð stilling

Þessi stilling er virk þegar þú kveikir á helluborðinu. Hún tengir hlutana saman í tvær aðskildar eldunarhellur. Þú getur stillt hitann fyrir hvert svæði sérstaklega. Notaðu stjórnstikurnar tvær vinstra megin.

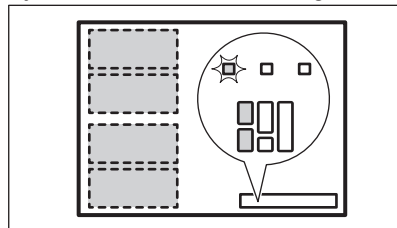

Rétt staða eldunaríláts:

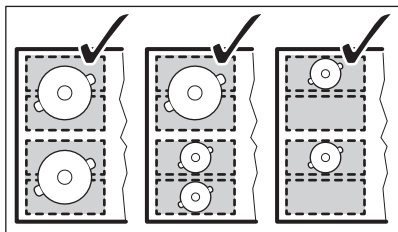

Röng staða eldunaríláts:

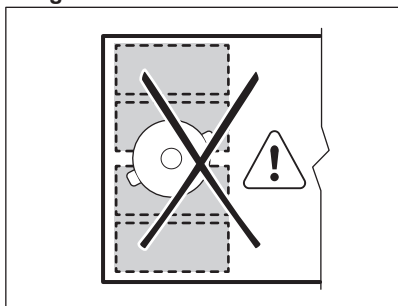

6.3 FlexiBridge Big Bridge-stilling

Til að kveikja á stillingunni skaltu snerta  þar til þú sérð réttan stillingarvísi . Þessi stilling tengir þrjá aftari hluta í eina eldunarhelli. Fremri hlutinn er ekki tengdur og virkar sem aðskilin eldunarhella. Þú getur stillt hitann fyrir hvert svæði sérstaklega. Notaðu stjórnstíkkurnar tvær vinstra megin.

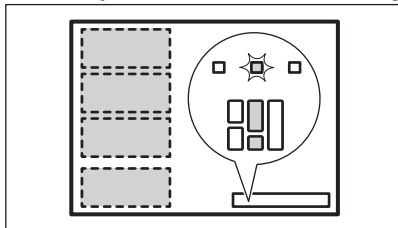

Rétt staða eldunaráhalds:

Til að nota þessa stillingu verður þú að setja eldunaráhaldið á tengdu hlutana þrjá. Ef þú notar eldunarílát sem er minna en tveir hlutar sýnir skjárin  og eftir 2 mínútur slokknar á hellunni.

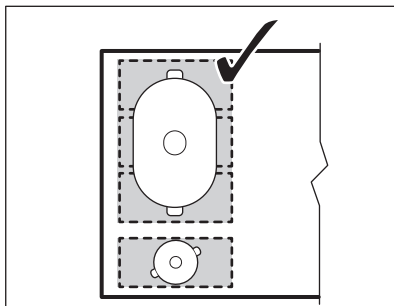

Röng staða eldunaríláts:

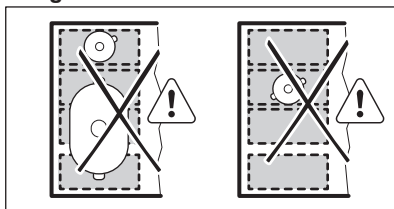

6.4 FlexiBridge Max Bridge stilling

Til að kveikja á stillingunni skaltu snerta  þar til þú sérð réttan stillingarvísi . Þessi stilling tengir alla hlutana í eina eldunarhelli. Til að stilla hitastillinguna skaltu nota annan af tveimur stjórnhnúðunum vinstra megin.

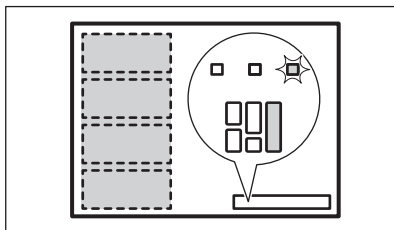

Rétt staða eldunaráhalds:

Til að nota þessa stillingu verður þú að setja eldunaráhaldið á tengdu hlutana fjóra. Ef þú notar eldunarílát sem er minna en þrjár hlutar sýnir skjárin  og eftir 2 mínútur slokknar á hellunni.

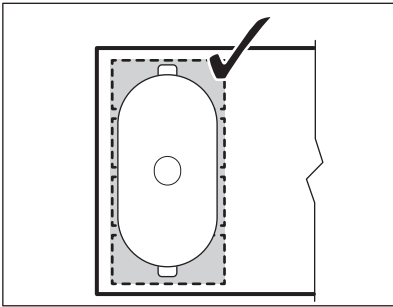

Röng staða eldunaríláts:

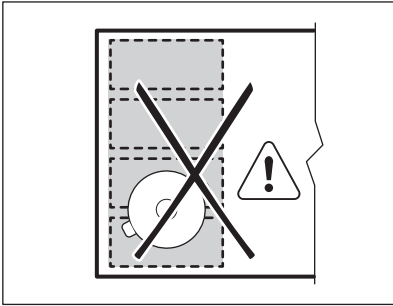

6.5 PowerSlide

Þessi aðgerð gerir þér kleift að aðlaga hitastigið með því að færa eldunaráhaldið í aðra stöðu á spansuðusvæðinu.



Aðgerðin skiptir spansuðusvæðinu í þrjú svæði með mismunandi hitastillingum. Helluborðið skynjar staðsetningu eldunaríláta og stillir hitastillingarnar í samræmi við það. Þú getur sett eldunaráhald í fremri, miðju- eða aftari stöðu. Ef þú setur eldunarílátið fremst færð þú hæstu hitastillingu. Til að minnka hana færirðu eldunarílátið í miðja eða aftari stöðu.



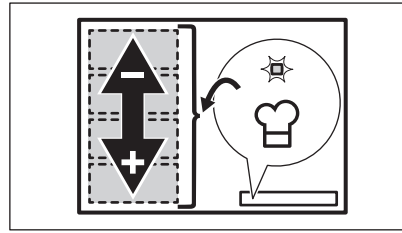



Notaðu aðeins einn pott þegar þú notar aðgerðina.

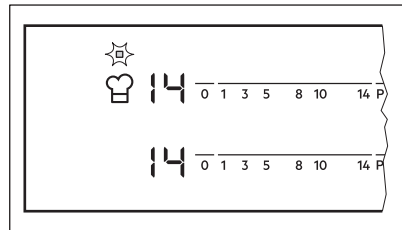

Almennar upplýsingar:

- 160 mm er lágmarkspvermál á botni eldunaráhalds fyrir þessa aðgerð.
- Hitastillingarskjárinn fyrir stjórnstikuna vinstra megin að aftan sýnir stöðu eldunarílátsins á eldunarhellum spanhellunnar. Fremst , miðja , aftast .



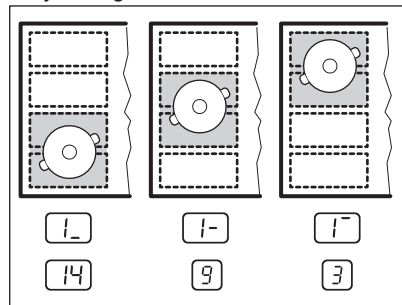

- Hitastillingarskjárinn fyrir stjórnstikuna vinstra megin að framan sýnir hitastillinguna. **Notaðu stjórnstikuna vinstra megin að framan til að breyta hitastillingunni.**
- Þegar þú virkjar aðgerðina í fyrsta skipti munt þú fá hitastillinguna  fremst,  í miðjunni og  aftast.





Þú getur gert breytingar á hitastillingum fyrir hverja stöðu aðskilið. Helluborðið man hitastillinguna næst þegar þú kveikir á aðgerðinni.

Aðgerðin virkjuð

Til að kveikja á aðgerðinni skaltu setja eldunaráhaldið í rétta stöðu á eldunarsvæðinu. Snertu . Vísirinn fyrir ofan táknið kviknar. Ef þú setur ekki eldunaráhaldið á eldunarsvæðið kviknar  og eftir 2 mínútur er sveigjanlega spansuðusvæðið stillt á .

Slökkt á aðgerðinni

Til að virkja aðgerðina skaltu snerta  eða stilla hitann á . Vísirinn fyrir ofan táknið  slökknar.

7. GÓÐ RÁÐ



ADVÖRUN!

Sjá kafla um Öryggismál.

7.1 Eldunarílát



Á spanhelluborðum búa sterk rafsegulsvið til hitann mjög hratt í eldunarílátum.

Notaðu spanhelluborð með viðeigandi eldunarílátum.

- Botninn á eldunarílátinu verður að vera eins þykkur og flatur og mögulegt er.
- Gakktu úr skugga um að botnar á pottum og pönnum séu hreinir og þurrir áður en þeir eru settir á yfirborð helluborðsins.
- Til að forðast rispur skaltu ekki renna eða nudda pottum á keramikglerinu.

Efni eldunaríláta

- **rétt:** steypujárn, stál, glerhúðað stál, ryðfrítt stál, marglaga botn (með réttum merkingum frá framleiðanda).
- **ekki rétt:** ál, kopar, látún, gler, keramik, postulín.

Eldunarílát virka fyrir spanhelluborð ef:

- vatn sýður mjög fljótlega á hellu sem stillt er á hæstu hitastillingu.
- segull togar í botninn á eldunarílátinu.

Mál eldunaríláta

- Spanhelluborð aðlaga sig sjálfkrafa að málum á botni eldunarílátanna.
- Skilvirgni eldunarhellunnar er tengd málum eldunarílátanna. Eldunarílát með minna þvermál en uppgafið lágmark fær aðeins hluta af aflinu sem eldunarhellan framkallar.

- Af öryggisástæðum og til að ná fram ákjósanlegri útkomu eldunar skaltu ekki nota eldunarílát sem eru stærri en gefið er upp í „Upplýsingar um eldunarhellur“. Forðastu að hafa eldunarílát nálægt stjórnborðinu á meðan eldun stendur. Þetta gæti haft áhrif á virkni stjórnborðsins eða virkja óvart aðgerðir í helluborðinu.



Sjá „Tæknilegar upplýsingar“.

7.2 Hljóðin sem þú heyrir við notkun

Ef þú heyrir:

- brakandi hljóð: eldunarílát er samsett úr mismunandi efnum (samlokusamsetning).
- flautandi hljóð: þú ert að nota eldunarhellu með miklu afli og eldunarílatið er samsett úr mismunandi efnum (samlokusamsetning).
- suð: notkun með miklu afli.
- smellir: rafskipting fer fram.
- hvæsandi, suðandi: viftan er í gangi.

Hljóðin eru eðlileg og gefa ekki til kynna neina bilun.

7.3 Öko Timer (Vistvænn tímastillir)

Til að spara orku slekkur hitari eldunarhellunnar á sér áður en hlóðmerki niðurteljarans heyrir. Mismunur á notkunartíma veltur á því hvaða hitastig er stillt á og tímalengd eldunar.

7.4 Dæmi um eldunaraðferðir

Það er ekki línuleg fylgni á milli hitastillingar á eldunarhellu og aflnotkunar hennar. Þegar þú

eykur hitann er það ekki hlutfallslega jafn mikil aukning á aflnotkun. Þetta þýðir að eldunarhella með miðlungshita notar minna en helming afls hennar.



Gögnin í töflunni eru aðeins til viðmiðunar.

Hitastilling	Nota til:	Tími (mín)	Ráðleggingar
- 1	Haltu elduðum mat heitum.	eins og þörf er á	Settu lok á eldunarílátin.
1 - 3	Hollandaise sósa, brætt: smjör, súkkul- aði, matarlim.	5 - 25	Hræðu til af og skiptis.
1 - 3	Storkna: dúnkennar eggjakökur, bök- uð egg.	10 - 40	Eldaðu með lokið á.
3 - 5	Láttu hrísgrjón og rétti úr mjólk malla, hitaðu upp tilbúnar máltíðir.	25 - 50	Bættu við að minnsta kosti tvöfalt meiri vökva en hrísgrjón og hræðu mjól- kurréttum saman við þegar aðgerðin er hálfnuð.
5 - 7	Gufusjóddu grænmeti, fisk, kjöt.	20 - 45	Bættu við nokkrum matskeiðum af vö- kva.
7 - 9	Gufusjóddu kartöflur.	20 - 60	Notaðu að hámarki ¼ L af vatni fyrir 750g af kartöflum.
7 - 9	Eldaðu meira magn af mat, kássum og súpum.	60 - 150	Allt að 3L af vökva ásamt hráefnum.
9 - 12	Hæg steiktu: lundir, ungnauta cordon bleu, kótelettur, kjötbollur, pylsur, lifur, smjörbollur, egg, pönnukökur, kleinuhr- ingi.	eins og þörf er á	Snúðu þegar tíminn er hálfnaður.
12 - 13	Djúpsteikingar, kartöfluklattar, lundir, steikur.	5 - 15	Snúðu þegar tíminn er hálfnaður.
14	Sjóddu vatn, eldaðu pasta, snöggbrenndu kjöt (gúllas, pottsteik), djúpsteiktu kartöflufflögur.		
P	Sjóddu mikið magn af vatni. PowerBoost er virkjað.		

7.5 Ábendingar og ráð fyrir Hob²Hood

Þegar þú notar helluborðið með aðgerðinni:

- Verndaðu stjórnborð gufugleypisins fyrir beinu sólarljósi.
- Ekki beina halogen ljósi á stjórnborð gufugleypisins.
- Ekki hylja stjórnborð helluborðsins.
- Ekki trufla merkið á milli helluborðs og gufugleypis (t.d. með hendi, handfangi eldunaríláts eða háum potti). Sjá myndina.

Gufugleypirinn á myndinni er aðeins sýndur í dæmaskyni.

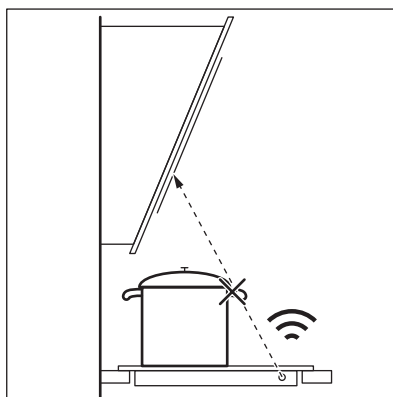



Önnur fjarstýrð heimilistæki kunna að trufla merkið. Ekki nota slík heimilistæki nærri helluborðinu á meðan kveikt er á Hob²Hood.

Gufugleypar eldavéla með Hob²Hood aðgerðinni

Til að sjá úrvalið af gufugleypum fyrir eldavélar sem virka með þessari aðgerð

skaltu heimsækja vefsíðuna okkar fyrir neytendur. Electrolux gufugleyparnir fyrir eldavélar sem virka með þessari aðgerð verða að hafa  táknið.

8. UMHIRÐA OG HREINSUN



AÐVÖRUN!

Sjá kafla um Öryggismál.

8.1 Almennar upplýsingar

- Hreinsið helluborð eftir hverja notkun.
- Notaðu alltaf eldunarílát með hreinum botni.
- Rispur eða dökkir blettir á yfirborði hafa engin áhrif á það hvernig helluborði rekur.
- Notið sérstakt hreinsiefni sem hentar fyrir yfirborð helluborðsins.
- Notið sérstaka rispur fyrir glerið.



Letur á breytilega eldunarsvæðinu kann að verða óhreint eða breyta um lit af völdum eldunaríláta sem rennt er yfir það. Þú getur hreinsað svæðið með hefðbundnum hætti.

8.2 Helluborðið hreinsað

- **Fjarlægðu tafarlaust:** bráðið plast, plastfilmu, sykur og mat með sykri því

annars geta óhreinindin valdið skemmdum á helluborðinu. Farðu varlega til að forðast bruna. Notaðu sérstaka sköfu fyrir gleryfirborð helluborða með skörpu horni og hreyfðu blaðið á yfirborðinu.

- **Þegar helluborð hefur kólnað nægjanlega skaltu fjarlægja:** kalksteinshringi, vatnshringi, fitubletti, skínandi upplitun máлма. Hreinsaðu helluborðið með rökum klút og hreinsiefni sem ekki rispar. Eftir að hreinsun er lokið skaltu þurrka helluborðið með mjúkum klút.
- **Skínandi upplitun á málmum fjarlægð:** notaðu vatn blandað með ediki og hreinsaðu glerið með klút.

9. BILANALETIT



AÐVÖRUN!

Sjá kafla um Öryggismál.

9.1 Hvað skal gera ef...

Vandamál	Mögulega ástæða	Úrræði
Ekki er hægt að virkja eða nota helluborðið.	Helluborðið er ekki tengt við rafmagn eða það ekki rétt tengt.	Gakktu úr skugga um að helluborðið sé rétt tengt við rafmagn.
	Rafmagnsörygginn hefur slegið út.	Gakktu úr skugga um að öryggið sé ástæða bilunarinnar. Ef örygginn slær út ítrekað skal hafa samband við raf-virkjameistara.
	Þú stillir ekki hitastillinguna í 10 sekúndur.	Kveiktu aftur á helluborðinu og stilltu hitann á innan við en 10 sekúndur.
	Þú snertir tvo eða fleiri skynjarafleti samtímis.	Ekki snerta fleiri en einn skynjaraflet.
	Það eru vatns- eða fitublettir á stjórnborðinu.	Þrífðu stjórnborðið.
Hljóðmerki heyrir og helluborðið slekkur á sér. Hljóðmerki heyrir þegar helluborðið slekkur á sér.	Þú settir eitthvað á einn eða fleiri skynjaraflet.	Fjarlægðu hlutinn af skynjarafletinum.
Það slokknar á helluborðinu.	Þú settir eitthvað á skynjarafletinn ①	Fjarlægðu hlutinn af skynjarafletinum.
Vísirinn fyrir afgangshita kviknar ekki.	Svæðið er ekki heitt þar sem það var aðeins í gangi í stutta stund eða skynjarinn er skemmdur.	Ef svæðið var nægilega lengi í gangi til að hitna skaltu hafa samband við viðurkenna þjónustumiðstöð.
Hob ² Hood virkar ekki.	Þú huldur stjórnborðið.	Fjarlægðu hlutinn af stjórnborðinu.
	Þú notar mjög háan pott sem hindrar merkið.	Notaðu minni pott, skiptu um eldunarhellu eða stýrðu gufugleypinum handvirkt.
Sjálfvirk hitun virkar ekki.	Svæðið er heitt.	Leyfðu svæðinu að kólna nægilega.
	Stíllt er á hæstu hitastillingu.	Hæsta hitastilling hefur sama afl og aðgerðin.
Hitastillingin breytist milli tveggja stiga.	Orkustýring gengur.	Sjá „Dagleg notkun“.
Skynjarafleturinn verður heitur.	Eldunarílát eru of stór eða þú settir þau of nærri stýringunum.	Settu stór eldunarílát á aftari hellunar ef hægt er.
Það kemur ekkert hljóðmerki þegar skynjarafletir á borðinu eru snertir.	Slökkt er á hljóðmerkjunum.	Kveiktu á hljóðmerkjunum. Sjá „Dagleg notkun“.
Sveigjanlega spanhellusvæðið hitar ekki eldunarílatin.	Eldunarílát eru staðsett á röngum stað á aðlaganlega spanhellusvæðinu.	Staðsettu eldunarílatin rétt á aðlaganlega spanhellusvæðinu. Staðsetning eldunarílata ræðst af þeirri aðgerð eða aðgerðarstillingu sem er virk. Sjá „Sveigjanlegt spansuðusvæði“.
	Þvermál botnsins á eldunarílatunum er ekki rétt fyrir þá aðgerð eða aðgerðarstillingu sem er virk.	Notaðu eldunarílát með þvermál sem á við þá aðgerð eða aðgerðarstillingu sem er virk. Sjá „Sveigjanlegt spansuðusvæði“.

Vandamál	Mögulega ástæða	Úrræði
<input type="checkbox"/> kviknar.	Öryggisbúnaður fyrir börn eða Lás gengur.	Sjá „Dagleg notkun“.
<input type="checkbox"/> kviknar.	Það eru engin eldunarílát á svæðinu.	Láttu eldunarílát á svæðið.
	Eldunarílatið hentar ekki.	Notaðu hentugt eldunarílát. Sjá kaflann „Ábendingar og ráð“.
	Þvermál botnsins á eldunarílatinu er of lítið fyrir svæðið.	Notaðu eldunarílát með rétt þvermál. Sjá „Tæknilegar upplýsingar“.
	FlexiBridge (Flexible Bridge) gengur. Eldunarílatið nær ekki yfir einn eða fleiri hluta aðgerðarstillingarinnar sem er í gangi.	Leggðu eldunarílatið á réttan hlut-afjölda í aðgerðastillingunni sem er í gangi eða breyttu um aðgerðastillingu. Sjá „Sveigjanlegt spansuðusvæði“.
	PowerSlide gengur. Tveir pottar eru settir á aðlaganlega spanhellusvæðinu.	Notaðu aðeins einn pott. Sjá „Sveigjanlegt spansuðusvæði“.
<input type="checkbox"/> og númer birtist.	Það er villa í helluborðinu.	Slökktu á helluborðinu og virkjaðu það aftur eftir 30 sekúndur. Ef <input type="checkbox"/> kviknar aftur skaltu aftengja helluborðið frá rafmagni. Tengdu helluborðið aftur eftir 30 sekúndur. Ef vandamálið heldur áfram skaltu hafa samband við viðurkennda þjónustumiðstöð.
Þú heyrir sífellt píp-hljóð.	Rafmagnið er ekki rétt tengt.	Aftengdu helluborðið frá rafmagnsgjafanum. Hafðu samband við viðurkenndan rafvirkja til að fara yfir uppsetninguna.

9.2 Ef þú finnur ekki lausn...

Ef þú getur ekki sjálf(ur) fundið lausn á vandamálinu skaltu hafa samband við söluaðila eða viðurkennda þjónustumiðstöð. Gefðu upp upplýsingar á merkiplötunni. Gefðu líka þriggja stafa stafakóða fyrir glerkeramiðið (það er í horni gleryfirborðsins)

og villuskilaboð sem kvikna. Passaðu að nota helluborðið rétt. Ef ekki er þjónusta tæknimanns eða söluaðila ekki gjaldfrjáls, einnig á ábyrgðartímabilinu. Upplýsingar um ábyrgðartíma og viðurkenndar þjónustumiðstöðvar eru í ábyrgðarbæklingnum.

10. TÆKNIGÖGN

10.1 Merkiplata

Gerð HOX750MF
Tegund 62 C4A 05 AA
Span 7.35 kW
Raðnr.
ELECTROLUX

PNC 949 599 015 00
220 - 240 V / 400 V 2N 50 - 60 Hz
Framleitt í: Þyskaland
7.35 kW



10.2 Lýsing á eldunarhellum

Eldunarahella	Málafli (hámarks hitastilling) [W]	PowerBoost [W]	PowerBoost hámarkstímalengd [mín]	Þvermál eldunarílláts [mm]
Miðja framhlið	1400	2500	4	125 - 145
Hægri afturhlið	2300	3600	10	205 - 240
Sveigjanlegt span-suðusvæði	2300	3200	10	lágmark 100

Afl eldunarhellanna getur verið frábrugðið gögnum í töflunni á litlum sviðum. Það breytist með efni og stærðum á eldhúsahöldum.

Notaðu eldunaráhöld sem eru ekki stærri en þvermálin í töflunni til að fá sem bestan matreiðsluárangur.

11. ORKUNÝTNI

11.1 Vöruupplýsingar*

Auðkenni tegundar	HOX750MF	
Gerð helluborðs	Innbyggt helluborð	
Fjöldi eldunarahella	2	
Fjöldi eldunarsvæða	1	
Hitunartækni	Span	
Þvermál hringlaga eldunarahella (Ø)	Miðja framhlið Hægri afturhlið	14,5 cm 24,0 cm
Lengd (L) og breidd (B) eldunarsvæðisins	Vinstri	L 45,8 cm B 21,4 cm
Orkunotkun á hverja eldunarahellu (EC electric cooking)	Miðja framhlið Hægri afturhlið	180,4 Wh/kg 174,6 Wh/kg
Orkunotkun eldunarsvæðisins (EC electric cooking)	Vinstri	182,6 Wh/kg
Orkunotkun helluborðsins (EC electric hob)	180,6 Wh/kg	

* Fyrir Evrópusambandið í samræmi við ESB 66/2014. Fyrir Hvíta-Rússland í samræmi við STB 2477-2017, viðauka A. Fyrir Úkraínu í samræmi við 742/2019.

EN 60350-2 - Rafmagnseldunartæki til heimilisnota - 2. hluti: Helluborð - Aðferðir til að mæla afköst.

Orkumælingar sem vísa til eldunarsvæðisins eru auðkenndar með merkjunum á viðkomandi eldunarhellum.

11.2 Orkusparnaður

Þú getur sparað orku við daglega eldamennsku ef þú fylgir neðangreindum ábendingum.

- Þegar þú hitar vatn skaltu aðeins nota það magn sem þú þarfnast.
- Ef mögulegt er skaltu alltaf setja lokin á eldunaráhöldin.
- Áður en þú virkjar eldunarahellu skaltu setja eldunaráhöld á hana.

- Settu minni eldunaráhöld á minni eldunarhellur.
- Settu eldunaráhöld beint á miðjuna á eldunarhellunni.

- Notaðu afgangshitann til að halda matnum volgum eða til að bræða hann.

12. UMHVERFISMÁL

Endurvinnna þarf öll efni merkt táknuinu . Setjið umbúðirnar í viðeigandi sorpílát til endurvinnslu. Leggið ykkar að mörkum til verndar umhverfinu og heilsu manna og dýra og endurvinnið rusl sem fylgir raftækjum og rafrænum búnaði. Hendið ekki

heimilistækjum sem merkt eru með táknuinu  í venjulegt heimilisrusl. Farið með vöruna í næstu endurvinnslustöð eða hafið samband við sveitarfélagið.

VI TENKER PÅ DEG

Takk for at du har kjøpt et produkt fra Electrolux. Du har valgt et produkt som bringer flere tiår med erfaring og innovasjon med seg. Genialt og stilig, og det er designet med tanke på deg. Så uansett når du bruker det, kan du være trygg på at du får gode resultater hver gang.

Velkommen til Electrolux.

Gå inn på nettsiden vår for å:



Få råd om bruk, brosjyrer, hjelp til feilsøking, og informasjon om service og reparasjon:

www.electrolux.com/support



Registrer produktet for å få bedre service:

www.registerelectrolux.com



Kjøp tilbehør, forbruksvarer og originale reservedeler til apparatet ditt:

www.electrolux.com/shop

KUNDESTØTTE OG SERVICE

Bruk alltid originale reservedeler.

Når du kontakter vårt autoriserte servicesenter, må du sørge for at du har følgende opplysninger tilgjengelig: Modell, PNC, serienummer. Informasjonen finner du på typeskiltet.

 Advarsel/Forsiktig – Sikkerhetsinformasjon

 Generell informasjon og tips

 Miljøinformasjon

Med forbehold om endringer.

INNHold

1. SIKKERHETSINFORMASJON.....	92
2. SIKKERHETSANVISNINGER.....	93
3. MONTERING.....	95
4. PRODUKTBEKRIVELSE.....	97
5. DAGLIG BRUK.....	99
6. FLEKSIBEL INDUKSJONSKOKEOMRÅDE.....	102
7. RÅD OG TIPS.....	106
8. STELL OG RENGJØRING.....	108
9. FEILSØKING.....	108
10. TEKNISKE DATA.....	110
11. ENERGIEFFEKTIV.....	111
12. BESKYTTELSE AV MILJØET.....	112

1. ⚠️ SIKKERHETSINFORMASJON

Les medfølgende instruksjoner grundig før du installerer og bruker apparatet. Produsenten er ikke ansvarlig for personskader eller andre skader som følge av feilaktig montering eller bruk. Hold alltid instruksjonene på et trygt og tilgjengelig sted for fremtidig referanse.

1.1 Sikkerhet for barn og utsatte mennesker

- Dette produktet kan brukes av barn fra 8 år og oppover og personer med reduserte fysiske, sensoriske eller mentale evner eller manglende erfaring og kunnskap, dersom de får tilsyn eller instruksjoner om bruken av produktet på en sikker måte, og forstår farene som er involvert. Barn under 8 år og personer med svært omfattende og komplekse funksjonsnedsettelse må holdes på avstand fra produktet med mindre de er under tilsyn til enhver tid.
- Barn bør være under oppsyn for å sikre at de ikke leker med apparatet.
- Oppbevar all emballasje utilgjengelig for barn og kast den på riktig måte.
- ADVARSEL: Hold barn og kjæledyr borte fra produktet når det er i bruk eller når det avkjøles. Tilgjengelige deler blir varme under bruk.
- Hvis produktet har en barnesikring, bør den aktiveres.
- Rengjøring og vedlikehold av produktet skal ikke utføres av barn.

1.2 Generell sikkerhet

- ADVARSEL: Apparatet og tilgjengelige deler blir varme under bruk. Pass på at du ikke berører varmeelementene.
- ADVARSEL: Matlaging uten tilsyn på en koketopp med fett eller olje kan være farlig og kan resultere i brann.
- DU MÅ ALDRI prøve å slukke en brann med vann, men du må slå av apparatet og deretter dekke til flammer f.eks. med et lokk eller et brannteppe.

- **ADVARSEL:** Apparatet må ikke tilføres strøm gjennom en ekstern bryterenhet, for eksempel en tidsbryter, eller koples til en krets som regelmessig slås av og på av en annen elektrisk enhet.
- **FORSIKTIG:** Tilberedningsprosessen må gjøres under tilsyn. En kortvarig tilberedningsprosess må overvåkes kontinuerlig.
- **ADVARSEL:** Brannfare: Ikke oppbevar gjenstander på kokeflatene.
- Metallgjenstander som kniver, gafler, skjeer og lokk må ikke legges på kokeflaten – de kan bli varme.
- Bruk ikke produktet før du installerer det i en innebygget enhet.
- Ikke bruk damprengjøring til å rengjøre apparatet.
- Etter bruk slår du av koketoppen med kontrollenheten og du skal ikke stole på kokekarsensoren.
- Hvis den glasskeramiske overflaten er sprukket, skal apparatet slås av og kontakten tas ut. Hvis apparatet er koblet til strømmettet direkte ved hjelp av sikringsboksen, fjerner du sikringen for å koble fra apparatet fra strømforsyningen. I begge tilfeller, tar du kontakt med det autoriserte servicesenteret.
- Hvis strømkabelen er skadet, må den kun skiftes av et autorisert serviceverksted eller en lignende kvalifisert person for å unngå fare.
- **ADVARSEL:** Bruk bare koketoppbeskyttelser som produsenten av kokeapparatet enten har utviklet selv eller angitt som egnet for bruk i apparatets bruksanvisning, eller koketoppbeskyttelser som er bygd inn i apparatet. Bruk av feil beskyttelser kan føre til ulykker.

2. SIKKERHETSANVISNINGER

2.1 Montering



ADVARSEL!

Montering må kun foretas av en kvalifisert person.



ADVARSEL!

Fare for personskade eller skade på produktet.

- Fjern all emballasje.

- Ikke monter eller bruk et skadet produkt.
- Følg installasjonsanvisningene som følger med produktet.
- Overhold minimumsavstanden fra andre produkter og enheter.
- Vær alltid forsiktig når du flytter produktet. Det er tungt. Bruk alltid vernebriller og lukket fotføy.
- Dekk skårne overflater med tetningsmiddel for å forhindre at fuktighet forårsaker svelling.
- Beskytt apparatets bunn mot damp og fuktighet.
- Monter ikke apparatet ved siden av en dør eller under et vindu. Dette hindrer varme kokekar fra å falle ned fra apparatet når dører eller vinduer er åpne.
- Hvert produkt har kjølevifter på undersiden.
- Hvis produktet er installert over en skuff:
 - Ikke lagre små papirdeler eller ark som kan trekkes inn, siden de kan skade kjøleviftene eller hemme kjølesystemet.
 - Ha en avstand på minimum 2 cm mellom bunnen av produktet og deler som er lagret i skuffen.
- Fjern separatorpaneler installert i skapet under apparatet.

2.2 Elektrisk tilkobling



ADVARSEL!

Fare for brann og elektrisk støt.

- Alle elektriske tilkoblinger skal utføres av en kvalifisert elektriker.
- Produktet må være jordat.
- Før du utfører enhver operasjon må du sørge for at apparatet er frakoblet strømforsyningen.
- Kontroller at parameterne på typeskiltet er kompatible med de elektriske spesifikasjonene i strømforsyningen.
- Påse at apparatet er riktig montert. Løs og feil strømkabel eller støpsel (hvis aktuelt), kan gjøre at terminalen blir for varm.
- Bruk riktig hovedstrømkabel.
- Påse at strømkabelen ikke floker seg.
- Påse at støtbeskyttelse er montert.
- Bruk avlastingsklemmen på kabelen.
- Påse at strømkabelen eller støpselet (hvis aktuelt) ikke berører det varme apparatet

- eller varme kokekar, når du kobler apparatet til stikkkontakten.
- Ikke bruk grenuttak eller skjøteledninger.
- Pass på at støpselet (hvis aktuelt) eller strømkabelen ikke blir skadet. Kontakt vårt autoriserte servicesenter eller en elektriker for å bytte en ødelagt strømkabel.
- Beskyttelsen mot elektrisk støt fra strømførende og isolerte deler må festes på en måte som gjør at den ikke kan fjernes uten verktøy.
- Ikke sett støpselet i stikkkontakten før monteringen er fullført. Påse at det er tilgang til stikkkontakten etter monteringen.
- Hvis stikkkontakten er løs skal du ikke sette i støpselet.
- Ikke trekk i kabelen for å koble fra produktet. Trekk alltid i selve støpselet.
- Bruk kun korrekte isoleringsenheter: vernebrytere, sikringer (sikringer av skrutypen fjernet fra holderen), jordfeilbrytere og kontaktorer.
- Den elektriske monteringen må ha en isoleringsenhet som lar deg frakoble apparatet fra strømmettet ved alle poler. Isoleringsenheten må ha en kontaktåpningsbredde på minst 3 mm.

2.3 Bruk



ADVARSEL!

Risiko for skade, brannskader og elektrisk støt.

- Fjern all emballasje, merking og beskyttelsesfilm (hvis aktuelt) før første gangs bruk.
- Dette apparatet er kun for husholdningsbruk (innendørs).
- Produktets spesifikasjoner må ikke endres.
- Pass på at ventilasjonsåpningene ikke er blokkerte.
- Ikke la produktet være uten tilsyn mens det er i drift.
- Slå av kokesonene etter hver gang de har vært i bruk.
- Ikke legg bestikk eller grytelokk på kokesonene. De kan bli varme.
- Ikke bruk produktet med våte hender eller når det er i kontakt med vann.
- Bruk ikke apparatet som arbeids- eller oppbevaringsflate.

- Hvis apparatets overflate er knust må du umiddelbart koble apparatet fra strømforsyningen. Dette for å unngå elektrisk støt.
- Personer som bruker en pacemaker, må holde en avstand på minst 30 cm fra induksjonskokesonene når apparatet er i bruk.
- Når du legger mat i varm olje, kan det sprute.



ADVARSEL!

Risiko for brann og eksplosjon

- Oppvarming av fett og olje kan frigjøre brennbare damp. Hold flammer eller oppvarmede gjenstander unna fett og oljer når du tilbereder mat med dem.
- Dampen som svært varm olje slipper ut, kan forårsake selvantennelse.
- Brukt olje som kan inneholde matrester, kan forårsake brann ved en lavere temperatur enn olje som brukes for første gang.
- Legg ikke brennbare produkter, eller gjenstander som er fuktet med brennbare produkter, inn i eller i nærheten av apparatet.



ADVARSEL!

Fare for skade på produktet.

- Ikke oppbevar varme kokekar på kontrollpanelet.
- Ikke plasser et varmt grytelokk på platetoppens glassflate.
- Ikke la kokekar koke tørre.
- Vær forsiktig så du ikke la gjenstander eller kokekar falle på produktet. Overflaten kan bli skadet.
- Ikke aktiver kokesonene med tomt kokekar eller uten kokekar.
- Ikke legg aluminiumsfolie på apparatet.
- Kokekar av støpejern, aluminium eller kokekar med skadet bunn kan forårsake riper på glasset/glasskeramikken. Løft alltid disse objektene opp når du må flytte dem på kokeflaten.

3. MONTERING



ADVARSEL!

Se etter i Sikkerhetskapitlene.

- Dette apparatet skal kun brukes til matlaging. Den må ikke brukes til andre formål, for eksempel oppvarming av rommet.

2.4 Stell og rengjøring

- Rengjør apparatet med jevne mellomrom for å hindre skade på overflaten.
- Slå apparatet av og la det avkjøle før rengjøring.
- Bruk ikke vannspray og damp for å rengjøre apparatet.
- Rengjør apparatet med en fuktet myk klut. Bruk kun nøytralt vaskemiddel. Bruk ikke slipeprodukter, slipende rengjøringsputer, løsemidler eller metallobjekter.

2.5 Tjenester

- Kontakt det autoriserte servicesenteret for å reparere apparatet. Bruk kun originale reservedeler.
- Angående lampen(e) i dette produktet og reservedeler som selges separat: Disse lampene er ment å motstå ekstreme fysiske forhold i husholdningsprodukter, for eksempel temperatur, vibrasjon, fuktighet, eller er ment å signalisere informasjon om produktets driftsstatus. De er ikke ment å brukes i andre bruksområder og egner seg ikke til rombelysning.

2.6 Avfallshåndtering



ADVARSEL!

Fare for skade og kvelning.

- Kontakt kommunen din for informasjon om hvordan du kaster apparatet.
- Koble produktet fra strømmen.
- Kutt av strømkabelen, lukk produktet og kast den.

3.1 Før monteringen

Før du monterer koketoppen skriv ned informasjonen nedenfor fra typeskiltet. Typeplaten er plassert nederst i komfyrtoppen.

Serienummer

3.2 Koketopper

Koketopper skal bare brukes når de er bygd inn i egnede enheter og arbeidsbenker som oppfyller standardene.

3.3 Tilkoblingskabel

- Komfyrtoppen leveres med en tilkoblingskabel.
- For å erstatte en ødelagt strømledning bruker du samme ledningstype: H05V2V2-F som tåler temperatur på 90 °C eller høyere. Kontakt et autorisert servicesenter. Tilkoblingskabelen må kun skiftes ut av en kvalifisert elektriker.

3.4 Sammenstilling

Hvis du installerer koketoppen under en avtrekksvifte, gå gjennom monteringsinstruksjonene for å finne minimumsavstanden mellom apparatene.

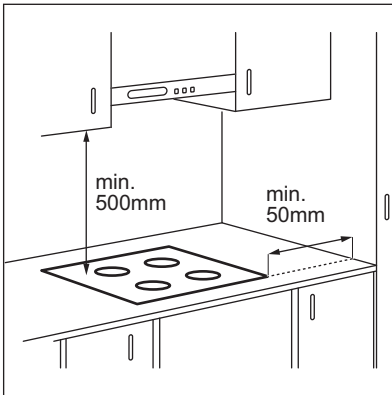

Hvis apparatet installeres over en skuff, kan komfyrtoppventilasjonen varme opp rettene lagret i skuffen under matlagingsprosessen.

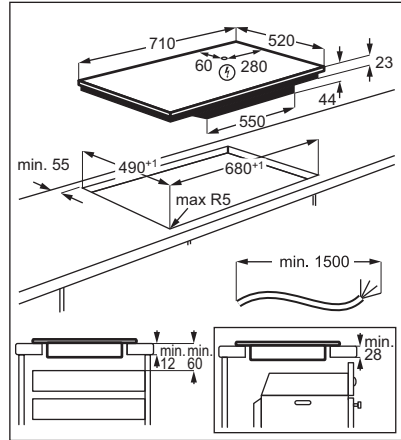

Finn videoopplæring “Slik installerer du Electrolux induksjonstopp - toppmontering” ved å skrive inn hele navnet som er vist i illustrasjonen nedenfor.



www.youtube.com/electrolux
www.youtube.com/aeg

How to install your Electrolux Induction Hob - Worktop installation



4. PRODUKTBESKRIVELSE

4.1 Oversikt over matlagingsoverflaten

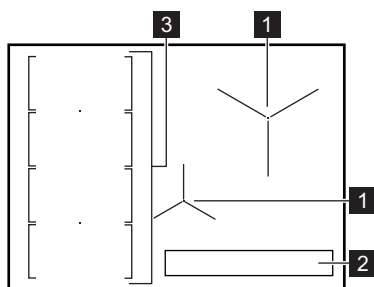

- 1 Induksjonskokesone
- 2 Betjeningspanel
- 3 Det fleksible induksjonsområdet består av fire seksjoner

4.2 Oversikt over betjeningspanelet

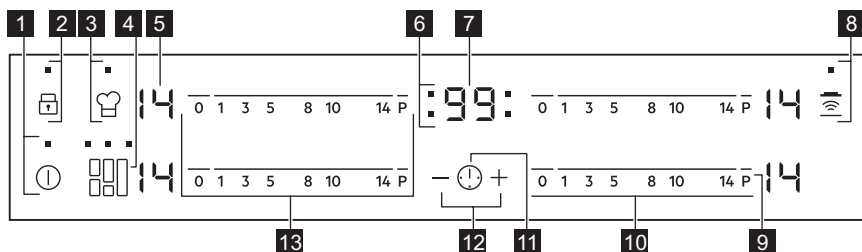

Bruk sensorfeltene til å betjene produktet. Displayer, indikatorer og lydsignaler forteller hvilke funksjoner som er i bruk.

Sensor-felt	Funksjon	Beskrivelse
1	ⓘ	PÅ / AV Slå koketoppen av og på.
2	🔒	Sperre / Barnesikringsenhet Låse / låse opp betjeningspanelet.
3	👤	PowerSlide Aktiverer og deaktiverer funksjonen.
4	📏	FlexiBridge Bytter mellom de tre modusene til funksjonen.
5	-	Effektrinndisplay For å vise effektrinnet.
6	-	Tidsindikatorer for kokesoner Viser hvilken sone tiden er innstilt for.
7	-	Tidsurdisplay Vise tiden i minutter.
8	📶	Hob²Hood Aktivere og deaktivere den manuelle modusen til funksjonen.

Sensor-felt	Funksjon	Beskrivelse
9 P	PowerBoost	Aktiverer og deaktiverer funksjonen.
10 -	Betjeningslinje	Stille inn en varmeinnstilling.
11 ⌚	-	Velge kokesone.
12 + / -	-	Øke eller redusere tiden.
13 -	Betjeningslinje	Angir varmeinnstillingen for fleksibel induksjonskokesone.

4.3 Effektrinndisplayer

Display	Beskrivelse
	Kokesonen er slått av.
-	Kokesonen er i bruk.
	Automatisk oppvarming er aktivert.
	PowerBoost er aktivert.
+ tall	Det har oppstått en feil.
/ /	OptiHeat Control (Trettrinns restvarmeindikator): fortsett koking / hold varm / restvarme.
	Sperre / Barnesikringsenhet er aktivert.
	Uegnet eller for lite kokekar, eller ikke noe kokekar på kokesonen.
	Automatisk utkopling er aktivert.
/ /	PowerSlide er aktivert.

4.4 OptiHeat Control (Trettrinns restvarmeindikator)



ADVARSEL!

/ / Så lenge indikatoren er på, er det fare for forbrenning grunnet restvarme.

Induksjonskokesonene skaper den nødvendige varmen for tilberedning direkte i bunnen av kokekaret. Glasskeramikken varmes opp av varmen fra kokekaret.

Indikatorene / / vises når en kokesone er varm. De viser nivået av restvarme for kokesonene du bruker for øyeblikket.

Indikatoren kan også vises:

- for de nærliggende kokesonene selv om du ikke bruker dem,
- når varme kokekar er plassert på kald kokesone,
- når koketoppen er deaktivert, men kokesonen fortsatt er varm.

Indikatoren forsvinner når kokesonen er avkjølt.

5. DAGLIG BRUK



ADVARSEL!



Se etter i Sikkerhetskapitlene.

5.1 Slå på og av

Berør  i 1 sekund for å aktivere eller deaktivere komfyrtoppen.

5.2 Automatisk utkopling

Funksjonen deaktiverer komfyrtoppen automatisk hvis:

- alle kokesonene er deaktiverte,
- du stiller ikke inn effekttrinnet etter du har aktivert komfyrtoppen,
- du søler noe eller setter noe på betjeningspanelet i mer enn 10 sekunder (en panne, klut, o.l.). Et lydsignalet høres, deretter slås komfyrtoppen av. Fjern objektet eller vask betjeningspanelet.
- komfyrtoppen blir for varm (f.eks. hvis en kasserolle tørrkokes). Før komfyrtoppen brukes igjen, må kokesonene være kalde.
- du bruker feil kokeredskap. Symbolet  tennes og kokesonen slås automatisk av etter 2 minutter.
- du deaktiverer ikke en kokesone eller endrer effekttrinnet. Etter en stund tennes , og komfyrtoppen deaktiveres.

Forholdet mellom effekttrinnet og tiden som komfyrtoppen deaktiveres etter:

Effekttrinn	Komfyrtoppen deaktiveres etter
 1 – 3	6 timer
4 – 7	5 timer
8 – 9	4 timer
10 – 14	1,5 timer

5.3 Effekttrinnet

Velg eller endre effekttrinn:

Berør betjeningssøylen på riktig effekttrinn eller beveg fingeren langs betjeningssøylen til du kommer til riktig effekttrinn.

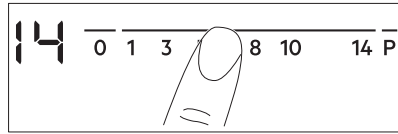

5.4 Slik bruker du kokesonene

Sett kokekaret på midten av den valgte sonen. Induksjonskokesonene tilpasser seg størrelsen av kokekarets bunn automatisk.



5.5 Automatisk oppvarming

Aktiverer denne funksjonen for å få et ønsket effekttrinn i en kortere tid. Når den er på, fungerer sonen på høyeste innstilling i starten, så fortsetter den på ønsket varme videre.



For å aktivere funksjonen må kokesonen være kald.

Aktivere funksjonen for en kokesone:

berør **P** ( tennes). Berør straks et ønsket effekttrinn. Etter 3 sekunder tennes (.

For å deaktivere funksjonen: endre effekttrinn.

5.6 PowerBoost

Denne funksjonen gjør mer kraft tilgjengelig til induksjonskokesonene. Funksjonen kan aktiveres for induksjonskokesonen kun i en begrenset tidsperiode. Etter den tiden vil induksjonskokesonen automatisk gå tilbake til den høyeste effekttrinnet.



Se i kapittelet "Tekniske data".

Aktivere funksjonen for en kokesone:

berør **P** ( tennes).

For å deaktivere funksjonen: endre effekttrinn.

5.7 Tidtaker

- **Timer med nedtelling**



Du kan bruke denne funksjonen for å angi lengden på en enkel tilberedningsøkt.

Angi først varmeinnstilling for kokesonen, og velg deretter funksjonen.

For å angi kokesonen: berører du  gjentatte ganger til indikatoren for en kokeseone vises.

For å aktivere funksjonen: berører du  på tidsuret for å stille inn tiden (00–99 minutter). Når indikatoren for kokesonen begynner å blinke, har nedtellingen startet.

For å vise gjenværende tid: berører du  for å angi kokeseone. Indikatoren for kokesonen begynner å blinke. Displayet viser gjenværende tid.

For å vise gjenværende tid: berører du  for å angi kokeseone. Berør  eller .

For å deaktivere funksjonen: berører du  for å angi kokesonen og berører deretter . Den gjenværende tiden telles ned til **00**. Indikatoren for kokesonen forsvinner.



 Når nedtellingen er ferdig, høres et signal og **00** blinker. Kokesonen deaktiveres.

For å stoppe lyden: berører du .



• CountUp Timer

Du kan bruke denne funksjonen til å kontrollere hvor lenge kokesonen er aktiv.

For å angi kokesonen: berører du  gjentatte ganger til indikatoren for en kokeseone vises.



For å aktivere denne funksjonen; berører du  på tidsuret.  vises. Opptellingen starter når indikatoren for kokesonen begynner å blinke. Displayet veksler mellom  og tiden som telles opp (minutter).

For å se hvor lenge kokesonen er slått på: berører du  for å angi kokesonen. Indikatoren for kokesonen begynner å blinke. Den viser hvor lenge sonen er i bruk.

For å deaktivere funksjonen: berører du  og deretter  eller . Indikatoren for kokesonen forsvinner.

• Varselur

Du kan bruke denne funksjonen når koketoppen er på og kokesonene ikke er i bruk. Varmeinnstillingsdisplayet viser .

For å aktivere funksjonen: berører du  og berører deretter  eller  på tidsuret for å angi tiden. Når tiden er over, høres et signal og **00** blinker.



For å stoppe lyden: berører du .

 Funksjonen har ingen effekt på bruken av kokesonene.

5.8 Sperre

Du kan låse betjeningspanelet mens kokesonene er i bruk. Det hindrer utilsiktet endring av effekttrinnet.

Still inn effekttrinnet først.





For å aktivere funksjonen: berør   tennes i 4 sekunder. Tidsuret blir værende på.





For å deaktivere denne funksjonen: berør . Det tidligere effekttrinnet aktiveres.

 Når du slår av komfyrtoppen, deaktiveres også denne funksjonen.

5.9 Barnesikringsenhet

Denne funksjonen forhindrer at koketoppen blir slått på utilsiktet.

For å aktivere funksjonen: aktiver komfyrtoppen med . Ikke velg en varmeinnstilling. Trykk på  i 4 sekunder.  Indikatoren tennes. Deaktiver komfyrtoppen med .

For å deaktivere funksjonen: aktiver komfyrtoppen med . Ikke velg en varmeinnstilling. Trykk på  i 4 sekunder.  tennes. Deaktiver komfyrtoppen med .

For å overstyre funksjonen for kun én tilberedningstid: Aktiver koketoppen med

ⓘ ⓘ Indikatoren tennes. Trykk på ⓘ i 4 sekunder. **Still inn varmeinnstillingen innen 10 sekunder.** Du kan betjene komfyrtoppen. Når du deaktiverer

komfyrtoppen med ⓘ, blir funksjonen aktivert på nytt.

5.10 OffSound Control (Slå lydsignalene på og av)

Slå av komfyrtoppen. Berør ⓘ i 3 sekunder.

Displayet slås på og så av. Berør ⓘ i 3 sekunder. ⓘ eller ⓘ tennes. Berør + på tidsuret for å velge én av følgende:

- ⓘ – lydene er avslått
- ⓘ – lydene er på

For å bekrefte valget, vent til komfyrtoppen slår seg av automatisk.

Når funksjonen er satt til ⓘ kan du kun høre lydene når:

- du berører ⓘ
- Varselur kommer ned
- Timer med nedtelling kommer ned
- du setter noe på betjeningspanelet.

5.11 Effektstyring

Hvis flere soner er aktive og den forbrukte effekten overskrider begrensningen av strømforsyningen, deler denne funksjonen den tilgjengelige effekten mellom alle sonene. Platetoppen kontrollerer varmeinnstillingene for å beskytte sikringene i boligen.

- Sonene er gruppert i henhold til plasseringen og antall faser i platetoppen. Hver fase har en maksimal elektrisk effekt på (3700 W). Hvis platetoppen når grensen for maksimalt tilgjengelig effekt innen én fase, vil effekten til kokesonene automatisk bli redusert.
- Effektrinnet for den sist valgte sonen er alltid prioritert. Den gjenværende effekten deles mellom de tidligere aktiverte sonene i motsatt rekkefølge av valget.
- Displayet for de reduserte sonene skifter mellom den opprinnelig valgte

varmeinnstillingen og den reduserte varmeinnstillingen.

- Vent til displayet slutter å blinke eller reduser effektrinnet til den valgte sonen. Sonene fortsetter å virke med den reduserte varmeinnstillingen. Juster varmeinnstillingen til sonene manuelt om nødvendig.

Se illustrasjonen for mulige kombinasjoner der effekten kan distribueres mellom sonene.

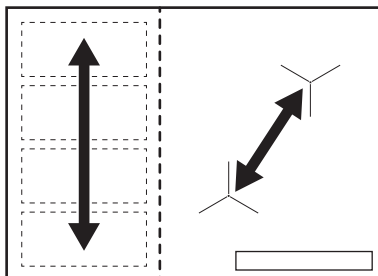

5.12 Hob²Hood

Dette er en avansert automatisk funksjon som knytter komfyrtoppen opp mot en spesiell ventilator. Både komfyrtoppen og ventilatoren har en infrarød signalkommunikator. Viftehastigheten defineres automatisk på grunnlag av modusen og temperaturen til de varmeste kokekarene på komfyrtoppen. Du kan også betjene viften fra komfyrtoppen manuelt.



For de fleste ventilatorer er fjernkontrollsystemet deaktivert som standard. Aktiver det før du bruker funksjonen. Se ventilatorhåndboken for mer informasjon.

Bruke funksjonen manuelt

For å bruke funksjonen, må du automatisk stille automatisk modus til H1 – H6. Komfyrtoppen er stilt inn på H5 som standard. Ventilatoren reagerer hver gang du bruker komfyrtoppen. Komfyrtoppen gjenkjenner temperaturen på kokekaret automatisk og justerer hastigheten på viften.

Automatisk moduser





	Automatisk lys	Koking ¹⁾	Steking ²⁾
Modus H0	Av	Av	Av
Modus H1	På	Av	Av
Modus H2 ³⁾	På	Viftehastighet 1	Viftehastighet 1
Modus H3	På	Av	Viftehastighet 1
Modus H4	På	Viftehastighet 1	Viftehastighet 1
Modus H5	På	Viftehastighet 1	Viftehastighet 2
Modus H6	På	Viftehastighet 2	Viftehastighet 3

1) komfyrtoppen oppdager kokeprosessen og aktiverer viftehastigheten i samsvar med automatisk modus.

2) Komfyrtoppen oppdager kokeprosessen og aktiverer viftehastigheten i samsvar med automatisk modus.

3) Denne modusen aktiverer viften og lyset og baserer seg ikke på temperatur.

Skifte automatisk modus

1. Slå av produktet.
2. Berør  i 3 sekunder. Displayet slås på og så av.
3. Berør  i 3 sekunder.
4. Berør  noen få ganger til  slås på.
5. Berør  på tidsuret for å velge en automatisk modus.





 For å bruke ventilatoren direkte på ventilatorpanelet, deaktivert den automatiske modusen til funksjonen.



Når du er ferdig med matlaging og deaktiverer komfyrtoppen, kan det hende at ventilatorviften går fremdeles går i en viss tid. Etter at den tiden er over, deaktiverer systemet viften automatisk og hindrer deg fra utilsiktet å aktivere viften de neste 30 sekundene.

Manuell betjening av viftehastigheten

Du kan også betjene funksjonen manuelt.

For å gjøre det berører du  mens komfyrtoppen er aktiv. Dette deaktiverer automatisk drift av funksjon og lar deg endre viftehastigheten manuelt. Når du trykker på  øker du viftens hastighet med én. Når du når et høyt nivå og trykker  igjen vil du stille viftens hastighet til 0. Dette deaktiverer viften i ventilatorhetten. Berør  for å starte viften igjen med hastighet 1.



For å aktivere automatisk drift av funksjonen, deaktivert komfyrtoppen og deretter aktiver komfyrtoppen.

Aktivere lyset

Du kan stille inn komfyrtoppen slik at den aktiverer lyset automatisk hver gang du aktiverer komfyrtoppen. For å gjøre dette, må du automatisk stille automatisk modus til H1 – H6.



Lyset på ventilatoren deaktivert 2 minutter etter at den keramiske platetoppen deaktivert.

6. FLEKSIBEL INDUKSJONSKOKEOMRÅDE



ADVARSEL!

Se etter i Sikkerhetskapitlene.

6.1 FlexiBridge funksjon

Det fleksible induksjonsområdet består av fire seksjoner. Seksjonene kan kombineres til to kokesoner med ulik størrelse, eller til ett stort kokeområde. Du kan velge en

kombinasjon av seksjonene ved å velge modusen som passer til størrelsen på det kokekaret du vil bruke. Det finnes tre moduser: Standard (aktiveres automatisk når du aktiverer koketoppen), Big Bridge og Max Bridge.

i Bruk to betjeningslinjer på venstre side for å stille inn effektrinnet.

Å bytte mellom moduser

Slik bytter du mellom modusene og sensorfeltet: .

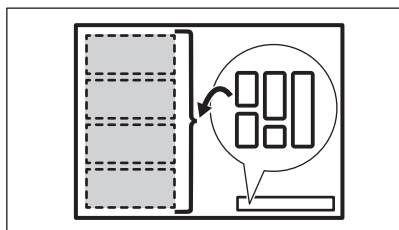

i Når du bytter mellom modusene blir effektrinnet satt tilbake til 0.

Kokekarets diameter og posisjon

Velg modusen som passer best til størrelsen og formen på kokekaret. Kokekaret må dekke så mye av det valgte området som mulig. Sett kokekaret midt på det valgte området!

Sett kokekaret med en bunndiameter større enn 160 mm sentralt på en enkel seksjon.

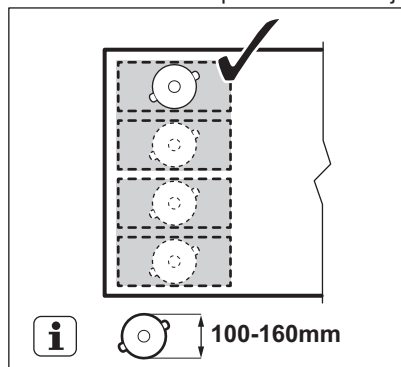

Sett kokekaret med en bunndiameter større enn 160 mm sentralt mellom to seksjoner.

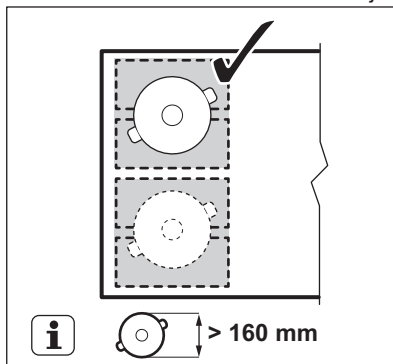

6.2 FlexiBridge Standardmodus

Denne modusen er aktiv når du aktiverer komfyrtoppen. Det knytter sammen seksjonene til to separate kokesoner. Du kan stille inn effektrinnet for hver sone enkeltvis. Bruk to betjeningslinjer på venstre side.

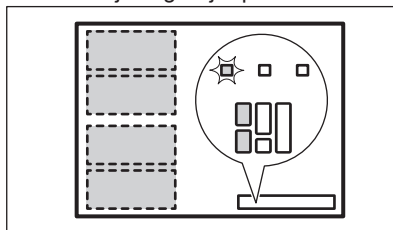

Riktig posisjon for kokekar:

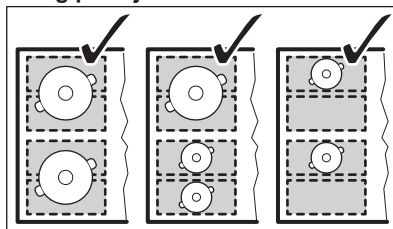

Feil posisjon for kokekar:

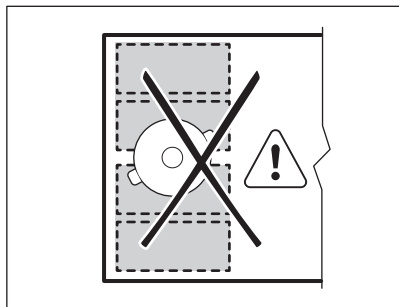

6.3 FlexiBridge Big Bridge-modus

Berør til du ser den riktige indikatoren for modusen for å aktivere den . Denne modusen knytter sammen de 3 bakre seksjonene til én kokesone. Den fremre seksjonen er ikke tilknyttet og fungerer som en separat kokesone. Du kan stille inn effektrinnet for hver sone enkeltvis. Bruk 2 betjeningslinjer på venstre side.

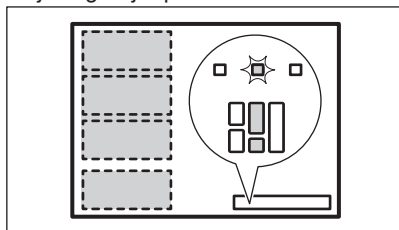

Riktig posisjon for kokekar:

For å bruke denne modusen må du sette kokekaret på de 3 tilknyttede seksjonene. Hvis du bruker kokekar som er mindre enn 2 seksjoner, viser displayet , og etter 2 minutter skrur sonen seg av.

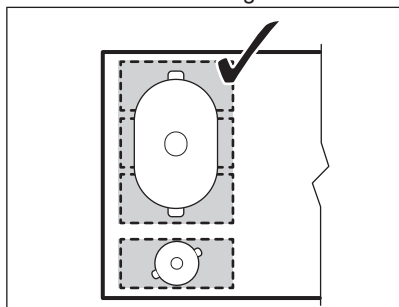

Feil posisjon for kokekar:

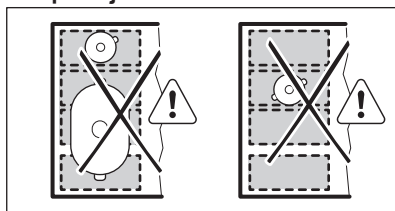

6.4 FlexiBridge Max Bridge-modus

Berør til du ser den riktige indikatoren for modusen for å aktivere den . Denne modusen knytter sammen alle seksjonene til én kokesone. Bruk en av de to betjeningslinjene på venstre side for å stille inn varmen.

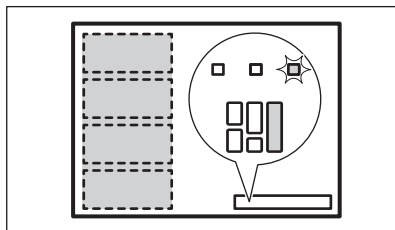

Riktig posisjon for kokekar:

For å bruke denne modusen må du sette kokekaret på de 4 tilknyttede seksjonene. Hvis du bruker kokekar som er mindre enn 3 seksjoner, viser displayet , og etter 2 minutter skrur sonen seg av.

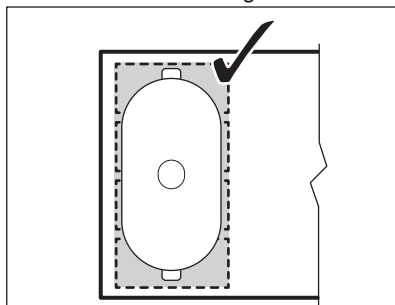

Feil posisjon for kokekar:

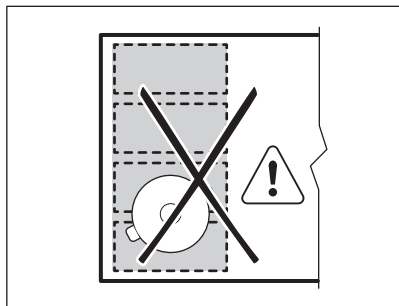

6.5 PowerSlide

Denne funksjonen lar deg justere temperaturen ved å flytte kokekaret til en annen posisjon innen induksjonsområdet.

Funksjonen deler induksjonsområdet inn i tre områder med ulike effektrinn. Platen registrerer posisjonen til kokekaret, og justerer varmeinnstillingen tilsvarende posisjonen. Du kan sette kokekaret på den fremre, midtre eller bakre posisjonen. Du får det høyeste effektrinnet hvis du setter kokekaret foran. For å senke den, flytter du kokekaret til midtre eller bakre stilling.



Bruk bare ett kokekar når du bruker funksjonen.

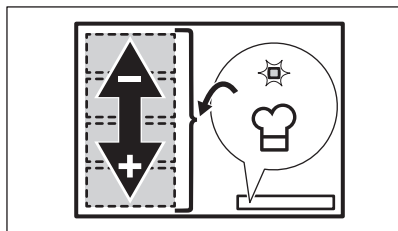



Generell informasjon:

- 160 mm er den minste bunndiameteren til kokekaret for denne funksjonen.
- Varmeinnstillingsdisplayet for den bakre venstre betjeningslinje viser posisjonen til kokekaret på induksjonsområdet.

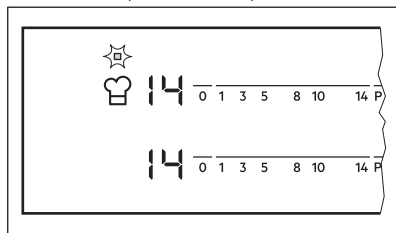
Fremre , midtre , bakre .



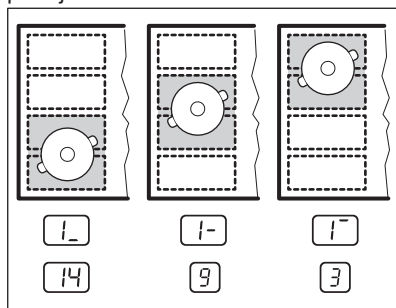

- Varmeinnstillingsdisplayet for venstre betjeningslinje foran viser varmeinnstillingen. **Bruk den fremre betjeningslinjen på venstre side for å endre effektrinnet.**
- Når du aktiverer funksjonen for første gang, vil du få varmeinnstillingen  for den fremre posisjonen,  for den midtre posisjonen og  for den bakre posisjonen.





Du kan endre varmeinnstillingene for hver posisjon separat. Platen vil huske varmeinnstillingene neste gang du aktiverer funksjonen.

Aktivere funksjonen

For å aktivere funksjonen, plasser kokekaret i riktig posisjon på kokeområdet. Berør . Indikatoren over symbolet tennes. Hvis du ikke plasserer kokekaret på kokeområdet vil  tennes, og etter 2 minutter stilles det fleksible induksjonsområdet til .

Deaktivere funksjonen

For å deaktivere funksjonen, berør  eller still inn effektrinnet til . Indikatoren over symbolet  slukkes.

7. RÅD OG TIPS



ADVARSEL!

Se etter i Sikkerhetskapitlene.

7.1 Kokekar



For induksjonssonene gir et sterkt elektromagnetisk felt varme i kokekaret veldig raskt.

Bruk induksjonskokesonene med egnede kokekar.

- Kokekarets bunn må være så tykk og flat som mulig.
- Sørg for at pannebaser er rene og tørre før du setter dem på den keramiske komfyrtoppens overflate.
- For å unngå riper må du ikke skyve eller gni gryten over det keramiske glasset.

Materiale i kokekar

- **riktig:** støpejern, stål, emaljert stål, rustfritt stål, bunn med flere lag (med riktig merke fra produsenten).
- **ikke riktig:** aluminium, kobber, messing, glass, keramikk, porselen.

Kokekaret er riktig til induksjonskomfyrtopp, hvis:

- vann koker veldig raskt på en sone med den høyeste varmeinnstillingen.
- en magnet fester seg til bunnen av kokekaret.

Kokekarenes mål

- Induksjonskokesonene tilpasser seg automatisk til størrelsen av kokekarets bunn.
- Kokesonens effektivitet er relatert til diameteren på kokekaret. Kokekar med en smalere diameter enn anbefalt minimum mottar bare halvparten av en kokesones effektgrad.
- Av sikkerhetsgrunner og optimale tilberedningsresultater må du ikke bruke kokekar som er større enn angitt i

«Spesifikasjoner for kokesoner». Unngå å holde kokekar nær betjeningspanelet under tilberedningen. Dette kan påvirke funksjonens funksjon eller ved utilsiktet å aktivere komfyrtoppfunksjonene.



Se «Tekniske data».

7.2 Støy under bruk

Hvis du kan høre:

- knekkelyder: kokekaret består av forskjellige materialer (sandwichkonstruksjon).
- plystrellyder: du bruker en kokesone på et høyt effekttrinn, og kokekaret består av forskjellige materialer (en sandwichkonstruksjon).
- summing: du bruker et høyt effekttrinn.
- klikkelyder: det skjer elektriske koblinger.
- hvesing, summing: viften går.

Lydene er normale og betyr ikke noen funksjonsfeil.

7.3 Öko Timer (Øko-timer)

For å spare energi, slås kokesonen av før tidsuret med nedtelling høres. Forskjellen i brukstid avhenger av valgt effekttrinn og hvor lenge tilberedningen varer.

7.4 Eksempler på tilberedningsmåter

Korrelasjonen mellom varmeinnstillingen til en sone og dens forbruk er ikke lineær. Når du øker varmeinnstillingen er den ikke proporsjonal med økt strømforbruk. Dette betyr at en kokesonen med middels varmeinnstillinger bruker mindre enn halvparten av effekten sin.



Informasjonen i tabellen er kun veiledende.

Varmeinnstilling	Bruk for å:	Tid (min)	Tips
☐ - 1	Hold tilberedt mat varm.	etter behov	Sett et lokk på kokekaret.
1 - 3	Hollandaisesaus, smelte: smør, sjokolade, gelatin.	5 - 25	Rør fra tid til annen.
1 - 3	Størkning: luftige omeletter, bakte egg.	10 - 40	Tilbered med lokk.
3 - 5	Svell ris og melkeretter, varm ferdigretter.	25 - 50	Tilsett minimum to ganger så mye væske som ris, melkeretter må røres i under hele prosedyren.
5 - 7	Damp grønnsaker, fisk, kjøtt.	20 - 45	Tilsett et par spiseskjeer væske.
7 - 9	Damp poteter.	20 - 60	Bruk maks ¼ l vann for 750 g poteter.
7 - 9	Lag større mengder mat, gryteretter og supper.	60 - 150	Opptil 3 l væske pluss ingredienser.
9 - 12	Skånsom steking: escalope, cordon bleu, koteletter, kjøttkaker, pølser, lever, sausejevning, egg, pannekaker, smultringer.	etter behov	Snu halvveis.
12 - 13	Steking, reven potetgrateng, svinestek, biff.	5 - 15	Snu halvveis.
14	Koke vann, koke pasta, brune kjøtt (gulasj, grytestek), friturekoke pommes frites.		
P	Koke opp store mengder vann. PowerBoost er aktivert.		

7.5 Råd og tips for Hob²Hood

Når du bruker komfyrtoppen med funksjonen:

- Beskytt ventilatorpanelet mot direkte sollys.
- Ventilatorpanelet må ikke stå på halogenlampen.
- Ikke dekk til betjeningspanelet på komfyrtoppen.
- Ikke avbryt signalet mellom komfyrtoppen og ventilatoren (f.eks. med hånden, et kokekarhåndtak eller en stor gryte). Se bildet.

Ventilatoren på bildet er kun et eksempel.

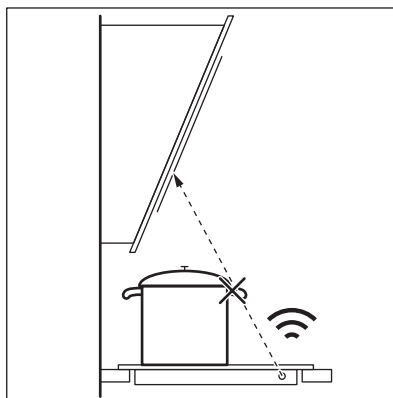

Andre fjernstyrte apparater kan blokkere signalet. Bruk ikke slike apparater i nærheten av kokeplaten mens Hob²Hood er på.

Kjøkkenventilatorer med Hob²Hood-funksjon

Se forbrukernettstedet vårt for å finne hele spekteret av kjøkkenventilatorer som virker

med denne funksjonen. Electrolux kjøkkenventilatorer som virker med denne funksjonen må ha symbolet .

8. STELL OG RENGJØRING



ADVARSEL!

Se etter i Sikkerhetskapitlene.

8.1 Generell informasjon

- Rengjør koketoppen etter hver bruk.
- Bruk kokekar med ren base.
- Riper eller mørke flekker på overflaten påvirker ikke bruken av koketoppen.
- Bruk et spesialrengjøringsprodukt for overflaten på komfyrtoppen.
- Bruk en spesielskrape for glasset.



Merkene på de på det fleksible induksjonsområdet kan bli skittens eller endre farge når man skyver kokekarene. Du kan rengjøre området på en standard måte.

8.2 Rengjøring av koketoppen

- **Fjern umiddelbart:** Smeltet plast, plastfolie, sukker og mat som inneholder sukker, ellers kan skitten forårsake skade på koketoppen. Vær varsom slik at du unngår forbrenninger. Bruk en spesiell koketoppskrape på glassflaten i en skarp vinkel og skyv bladet bortover flaten.
- **Etter at koketoppen er tilstrekkelig avkjølt fjernes:** kalkringer, vannringer, fettflekker, blanke metalliske misfarginger. Rengjør koketoppen med en fuktig klut og rengjøringsmiddel som ikke sliper. Tørk koketoppen med en myk klut etter rengjøring.
- **Fjerne skinnende metallisk misfarging:** Bruk en oppløsning av vann og eddik og rengjør glassflaten med en fuktig klut.

9. FEILSØKING







ADVARSEL!

Se etter i Sikkerhetskapitlene.

9.1 Hva må gjøres, hvis ...

Problem	Mulig årsak	Løsning
Du kan ikke aktivere eller betjene komfyrtoppen.	Komfyrtoppen er ikke koblet til en strømforsyning eller er koblet feil.	Kontroller om komfyrtoppen er riktig koblet til strømforsyningen.
	Sikringen har gått.	Kontroller at sikringen er årsaken til funksjonssvikten. Hvis sikringene går gjentatte ganger, må du kontakte en elektriker.
	Du stiller ikke inn effekttrinn for 10 sekunder.	Slå på komfyrtoppen igjen og still inn varmen innen det har gått 10 sekunder.
	Du berørte to eller flere sensorfelt samtidig.	Berør bare ett sensorfelt.

Problem	Mulig årsak	Løsning
	Det er vann eller fettsprut på betjeningspanelet.	Rengjør betjeningspanelet.
Et lydsignal høres, deretter slås komfyrtoppen av. Et lydsignal høres når komfyrtoppen slår seg av.	Du har satt noe på ett eller flere sensorfelt.	Fjern gjenstanden fra sensorfeltene.
Komfyrtoppen deaktiveres.	Du har satt noe på sensorfeltet  .	Fjern gjenstanden fra sensorfeltet.
Restvarmeindikatoren vises ikke.	Kokesonen er ikke varm fordi den var bare i bruk en kort stund eller sensoren er skadet.	Kontakt servicesenteret dersom kokesonen fortsatt er varm i lang tid.
Hob®Hood fungerer ikke.	Du dekket til betjeningspanelet.	Fjern gjenstanden fra betjeningspanelet.
	Du bruker en veldig stor gryte som blokkerer signalet.	Bruk en mindre gryte, endre kokesone eller bruk ventilatoren manuelt.
Automatisk oppvarming starter ikke.	Sonen er varm.	La sonen bli tilstrekkelig kald.
	Det høyeste effektrinnet er valgt.	Det høyeste effektrinnet har samme effekt som funksjonen.
Effektrinnet endres mellom to trinn.	Effektstyring er aktivert.	Se «Daglig bruk».
Sensorfeltene blir varme.	Kokekaret er for stort eller du setter det for nær betjeningspanelet.	Sett store kokekar på de bakre sonene om mulig.
Det høres ingen lyd når du berører panelensensorfeltene.	Lydene deaktiveres.	Slå lydsignaler på. Se «Daglig bruk».
Det fleksible induksjonsområdet varmer ikke opp kokekaret.	Kokekarene er i feil posisjon på det fleksible induksjonsområdet.	Plasser kokekaret i riktig posisjon på det fleksible induksjonsområdet. Posisjonen til kokekaret avhenger av den aktiverte funksjonen eller funksjonsmodusen. Se «Fleksibel matlaging med induksjonsområde».
	Diameteren på kokekarets bunn er feil for den aktiverte funksjonen eller funksjonsmodusen.	Bruk kokekar med en diameter som passer til den aktiverte funksjonen eller funksjonsmodusen. Se «Fleksibel matlaging med induksjonsområde».
 tennes.	Barnesikringsenhet eller Sperre er aktivert.	Se «Daglig bruk».
 tennes.	Det er ikke noe kokekar på sonen.	Sett kokekaret på kokesonen.
	Du bruker feil kokekar.	Bruk egnede kokekar. Se «Råd og tips».
	Diameteren på kokekarets bunn er for liten til sonen.	Bruk kokekar med riktige dimensjoner. Se «Tekniske data».

Problem	Mulig årsak	Løsning
	FlexiBridge (Flexible Bridge) er aktivert. En eller flere av delene av funksjonsmodusen som brukes er ikke dekket av kokekaret.	Plasser kokekaret på det riktige antallet deler av funksjonsmodusen som brukes eller endre funksjonsmodusen. Se «Fleksibel matlagning med induksjonsområde».
	PowerSlide er aktivert. To kasseroller plasseres på det fleksible induksjonsområdet.	Bruk bare én kasserolle. Se «Fleksibel matlagning med induksjonsområde».
 og et tall tennes.	Det er en feil på komfyrtoppen.	Deaktiver komfyrtoppen og aktiver den igjen etter 30 sekunder. Hvis  lyser igjen, kobler du komfyrtoppen fra strømforsyningen. Aktiver komfyrtoppen igjen etter 30 sekunder. Hvis problemet fortsetter, må du snakke med et autorisert servicesenter.
Du kan høre en konstant pipelyd.	Den elektriske tilkoblingen er feil.	Koble komfyrtoppen fra strømforsyningen. Be en kvalifisert elektriker for å kontrollere monteringen.

9.2 Hvis du ikke finner en løsning...

Hvis du ikke greier å løse problemet selv, kontakter du forhandleren eller et autorisert servicesenter. Oppgi opplysningene på typeskiltet. Oppgi også den tresifrede bokstavkoden for glasskeramikken (den er i hjørnet av glassflaten) og feilmeldingen som

vises. Sørg for at du har brukt koketoppen på riktig måte. Hvis ikke, må du selv betale for service fra serviceteknikeren eller forhandleren, også i garantitiden. Informasjonen om garantitiden og autoriserte servicesentre er oppført i garantiheftet.

10. TEKNISKE DATA

10.1 Typeskilt

Modell HOX750MF
Type 62 C4A 05 AA
Induksjon 7.35 kW
Serienr.
ELECTROLUX

PNC 949 599 015 00
220-240 V / 400 V 2N 50-60 Hz
Laget i: Tyskland
7.35 kW



10.2 Spesifikasjoner for kokesoner

Kokesone	Nominell effekt (maks effektrinn) [W]	PowerBoost [W]	PowerBoost maksimum varighet [min]	Kokekar – diameter [mm]
Midtre fremre	1400	2500	4	125 - 145
Høyre bak	2300	3600	10	205 - 240

Kokesone	Nominell effekt (maks effektrinn) [W]	PowerBoost [W]	PowerBoost maksimum varighet [min]	Kokekar – diameter [mm]
Fleksibelt induksjonsområde	2300	3200	10	minst 100

Effekten for kokesonene kan variere noe sammenliknet med informasjonen i tabellen. Det endres iht. kokekarets materiale og størrelse.

For optimale matlagingsresultater, bruk ikke kokekar større enn angitt i tabellen.

11. ENERGIEFFEKTIV

11.1 Produktinformasjon*

Modellidentifikasjon	HOX750MF	
Platetopp	Integrert platetopp	
Antall soner	2	
Antall tilberedningsområder	1	
Oppvarmingsteknologi	Induksjon	
Diameter på sirkulære soner (Ø)	Midtre fremre Høyre bak	14,5 cm 24,0 cm
Lengde (L) og bredde (B) på tilberedningsområdet	Venstre	L 45,8 cm B 21,4 cm
Energiforbruk per sone (EC electric cooking)	Midtre fremre Høyre bak	180,4 Wh / kg 174,6 Wh / kg
Energiforbruk for tilberedningsområdet (EC electric cooking)	Venstre	182,6 Wh / kg
Energiforbruk for platetopp (EC electric hob)	180,6 Wh / kg	

* For EU i henhold til EU 66/2014. For Hviterussland i henhold til STB 2477-2017, vedlegg A; for Ukraina i henhold til 742/2019.

EN 60350-2 - Elektriske husholdningsapparater for matlagning – del 2: Platetopp – Metoder for måling av ytelse.

Energimålinger som refererer til tilberedningsområder identifiseres av markeringene på de respektive sonene.

11.2 Energisparende

Du kan spare energi på hverdagslig tilberedning hvis du følger hintene under.

- Bruk kun mengden du trenger når du varmer opp vann.
- Legg alltid lokk på kokekaret, hvis det er mulig.
- Plasser kokekaret på kokesonen før du slår den på.
- Sett mindre kokekar på mindre kokesoner.
- Sett kokekaret direkte på midten av kokesonen.
- Bruk restvarmen for å holde maten varm eller for å smelte den.

12. BESKYTTELSE AV MILJØET

Resirkuler materialer som er merket med symbolet . Legg emballasjen i riktige beholdere for å resirkulere det. Bidrar til å beskytte miljøet, menneskers helse og for å resirkulere avfall av elektriske og elektroniske produkter. Ikke kast produkter som er merket

med symbolet  sammen med husholdningsavfallet. Produktet kan leveres der hvor tilsvarende produkt selges eller på miljøstasjonen i kommunen. Kontakt kommunen for nærmere opplysninger.

VI TÄNKER PÅ DIG

Tack för att du har köpt en Electrolux-produkt. Du har valt en produkt som kommer med årtienden av yrkeserfarenhet och innovation. Den är genialisk och elegant, och den har den utformats med dig i åtanke. När du än använder den kan du känna dig trygg med att veta att du får fantastiska resultat varje gång.

Välkommen till Electrolux.

Besök vår webbplats för att:



få tips om användning, broschyrer, felsökning, service- och reparationsinformation:
www.electrolux.com/support



registrera din produkt för bättre service:
www.registerelectrolux.com



köpa tillbehör, förbrukningsvaror och originalreservdelar till din produkt:
www.electrolux.com/shop

KUNDTJÄNST OCH SERVICE

Använd alltid originalreservdelar.

Ha följande uppgifter till hands när du kontaktar vår auktoriserade serviceverkstad:

Modell, artikelnummer, serienummer.

Informationen står på märkplåten.

Varning/Försiktighet – Säkerhetsinformation

Allmän information och tips

Miljöinformation

Med reservation för ändringar.

INNEHÅLL

1. SÄKERHETSINFORMATION.....	114
2. SÄKERHETSINSTRUKTIONER.....	115
3. INSTALLATION.....	118
4. PRODUKTBESKRIVNING.....	119
5. DAGLIG ANVÄNDNING.....	121
6. FLEXIBEL INDUKTIONSKOKYTA.....	124
7. RÅD OCH TIPS.....	128
8. UNDERHÅLL OCH RENGÖRING.....	130
9. FELSÖKNING.....	130
10. TEKNISKA DATA.....	132
11. ENERGIEFFEKTIVITET.....	133
12. MILJÖSKYDD.....	133

1. ⚠ SÄKERHETSINFORMATION

Läs noga de bifogade instruktionerna före installation och användning av produkten. Tillverkaren är inte ansvarig för eventuella personskador eller andra skador som uppkommit som ett resultat av felaktig installation eller användning. Förvara alltid bruksanvisningen på en säker och tillgänglig plats för framtida bruk.

1.1 Säkerhet för barn och personer med funktionsnedsättning

- Denna produkt kan användas av barn från 8 års ålder och uppåt, och av personer med nedsatt fysisk, sensorisk eller mental förmåga, samt personer med bristande erfarenhet och kunskap om de övervakas eller instrueras om hur produkten används på ett säkert sätt och förstår de risker som är förknippade med användningen. Barn under 8 år eller personer med mycket omfattande och komplexa funktionsnedsättningar ska inte vistas i närheten av produkten utan ständig uppsikt.
- Barn ska hållas under uppsikt så att de inte leker med produkten.
- Håll allt förpackningsmaterial utom räckhåll för barn och kassera det på lämpligt sätt.
- **WARNING!** Barn och husdjur ska hållas borta från produkten när den är igång eller när den svalnar. Åtkomliga delar blir heta under användning.
- Om maskinen har ett barnlås ska den aktiveras.
- Barn får inte utföra rengöring och underhåll av produkten utan uppsikt.

1.2 Allmän säkerhet

- **WARNING!** Ugnen och åtkomliga delar blir mycket varma under användning. Var försiktig så att du inte vidrör värmeelementen.
- **WARNING!** Övervakad matlagning på en häll med fett eller olja kan vara farligt och kan leda till brand.

- Försök **ALDRIG** att släcka en eld med vatten, utan stäng av produkten och täck över flammen, t.ex. med ett lock eller brandfilt.
- **WARNING!** Produkten får inte tillföras via en extern kopplingsanordning, såsom timer, eller anslutas till en krets som regelbundet slås på och av med ett verktyg.
- **FÖRSIKTIGHET:** Tillagningsprocessen måste övervakas. En kort tillagningsprocess måste övervakas kontinuerligt.
- **WARNING!** Brandfara: Förvara inte föremål på kokyterna.
- Metallföremål som knivar, gafflar, skedar och lock bör inte placeras på produktens yta eftersom de blir varma.
- Använd inte produkten innan den har installerats i inbyggnadsstrukturen.
- Använd inte ångrengöringsmedel för att rengöra produkten.
- Efter användning, stäng av produkten med kontrollen och lita inte på kokkärlsavkänningen.
- Om keramik-/glasytan är sprucken, stäng av produkten och dra ur elsladden. Om produkten är ansluten till elnätet direkt med kopplingsboxen, ta bort säkringen för att koppla från produkten från strömförsörjningen. I båda fallen, kontakta vårt auktoriserade servicecenter.
- Om nätsladden är skadad måste den bytas av tillverkaren, tillverkarens auktoriserade servicecenter eller personer med motsvarande utbildning, för att undvika fara.
- **WARNING!** Använd endast hållskydd som designats av tillverkaren av produkten eller som anges av tillverkaren i bruksanvisningen som lämplig, eller hållskydd som medföljer. Olyckor kan inträffa om fel skydd används.

2. SÄKERHETSINSTRUKTIONER

2.1 Installation



WARNING!

Endast en behörig person får installera den här produkten.



WARNING!

Risk för personskador och skador på produkten föreligger.

- Avlägsna allt förpackningsmaterial.
- Installera eller använd inte en skadad produkt.

- Följ installationsinstruktionerna som följer med produkten.
- Minsta avstånd till andra produkter ska beaktas.
- Var alltid försiktig när produkten rör sig eftersom den är tung. Använd alltid skyddshandskar och täkta skor.
- Täta skurna ytor med tätningsmedel för att förhindra att fukt får den att svälla.
- Skydda produktens botten mot ånga och fukt.
- Installera inte produkten nära en dörr eller under ett fönster. Detta förhindrar att heta kokkärl faller ned från produkten när dörren eller fönstret är öppet.
- Varje produkt har fläktar som kyler ner i botten.
- Om produkten är installerad ovanför en låda:
 - Förvara inga smådelar eller pappersark som kan dras in, eftersom de kan skada fläkten eller påverka kylsystemet.
 - Se till att avståndet mellan apparatens undersida och föremål som förvaras i lådan uppgår till minst 2 cm.
- Ta bort eventuella separeringspaneler installerade i skåpet under produkten.

2.2 Elektrisk inkoppling



WARNING!

Risk för brand och elektriska stötar.

- Alla elektriska anslutningar ska utföras av en behörig elektriker.
- Produkten måste jordas.
- Produkten måste göras strömlös före alla rengöringsarbeten.
- Se till att de parametrarna på märkskylten överensstämmer med elnätets elektricitet.
- Kontrollera att apparaten är rätt installerad. Lösa och ej fackmässigt monterade nätkablar eller kontakter (i förekommande fall) kan orsaka överhettning i kopplingsplinten.
- Använd korrekt kabel för den elektriska huvudledningen.
- Förhindra trassel avseende kabeln för den elektriska huvudledningen.
- Se till att ett skydd mot elchock är installerat.

- Använd klämman för dragavlastning på kabeln.
- Kontrollera att nätkabeln eller kontakten (i förekommande fall) inte vidrör den heta hushållsapparaten eller det heta kokkärlet, när du ansluter apparaten till ett eluttag.
- Använd inte grenuttag eller förlängningssladdar.
- Se till att inte orsaka skada på stickkontakten (om tillämpligt) eller på nätkabeln. Kontakta vårt auktoriserade servicecenter eller en elektriker för att ersätta en skadad nätkabel.
- Stötskyddet för strömförande och isolerade delar måste fästas på ett sådant sätt att det inte kan tas bort utan verktyg.
- Anslut stickkontakten till eluttaget först vid slutet av installationen. Kontrollera att stickkontakten är åtkomlig efter installationen.
- Anslut inte stickkontakten om vägguttaget sitter löst.
- Dra inte i anslutningssladden för att koppla bort produkten från eluttaget. Ta alltid tag i stickkontakten.
- Använd endast rätt isoleringsenheter: strömbrytare, säkringar (säkringar av skruvtyp tas ur hållaren), jordfelsbrytare och kontaktorer.
- Den elektriska installationen måste ha en isolationsenhet så att du kan koppla från produkten från nätet vid alla poler. Kontaktöppningen på isolationsenheten måste vara minst 3 mm bred.

2.3 Använd



WARNING!

Risk för skador, brännskador eller elstötar föreligger.

- Ta bort all förpackning, märkning och skyddsfilm (om tillämpligt) före första användning.
- Denna produkt är endast avsedd för hushållsbruk.
- Ändra inte produktens specifikationer.
- Kontrollera att ventilationsöppningarna inte är blockerade.
- Låt inte produkten stå utan uppsikt under användning.
- Stäng av kokzonen efter varje användningstillfälle.

- Lagg inte bestick eller kastrullock på kokzonerna. De kan bli varma.
- Använd inte produkten med våta händer eller när den har kontakt med vatten.
- Använd inte produkten som arbets- eller avlastningsyta.
- Koppla omedelbart bort produkten från eluttaget om ytan på produkten är sprucken. På detta sätt förhindrar du elstötar.
- Användare med pacemaker måste hålla ett avstånd på minst 30 cm från induktionskokzonerna när produkten är igång.
- När du lägger maten i het olja kan den stänka.



VARNING!

Risk för brand och explosion

- Fetter och olja kan avge brandfarliga ångor när de värms upp. Håll flammor eller uppvärmda föremål borta från fetter och oljor när du lagar mat med dem.
- Ångorna som frigörs i mycket het olja kan orsaka självantändning.
- Redan använd olja, som kan innehålla matrester, kan orsaka brand vid lägre temperatur jämfört med olja som används för första gången.
- Placera inte brandfarliga produkter eller föremål som är våta med brandfarliga produkter i, i närheten av eller på produkten.



VARNING!

Risk för skador på produkten föreligger.

- Låt inte heta kokkärl stå på kontrollpanelen.
- Lagg inte på några värmskydd på hällens glasyta.
- Låt inte kokkärl torrkoka.
- Var försiktig så att inte föremål eller kokkärl faller på produkten. Ytan kan skadas.
- Aktivera inte kokzonerna med tomma kokkärl eller utan kokkärl.
- Lagg inte aluminiumfolie på produkten.

- Kokkärl av gjutjärn, aluminium eller med skadad botten kan orsaka repor på glaset/ glaskeramiken. Lyft alltid sådana föremål när de flyttas på kokhällen.
- Denna produkt är endast avsedd för matlagning. Ugnen får inte användas för andra ändamål, t.ex. rumsuppvärmning.

2.4 Underhåll och rengöring

- Rengör produkten regelbundet för att förhindra att ytmaterialet försämras.
- Stäng av produkten och låt den kallna före rengöring.
- Spruta inte vatten eller ånga på produkten för att rengöra den.
- Rengör produkten med en fuktig, mjuk trasa. Använd bara milda rengöringsmedel. Använd inte produkter med slipseffekt, skursvampar, lösningsmedel eller metallföremål.

2.5 Service

- Kontakta ett auktoriserat servicecenter för reparation av produkten. Använd endast originalreservdelar.
- När det gäller lampan/lamporna i denna produkt och reservlampor som säljs separat: Dessa lampor är avsedda att tåla extrema fysiska förhållanden i hushållsapparater, såsom temperatur, vibration, fuktighet eller är avsedda att signalera information om produktens driftsstatus. De är inte avsedda att användas i andra produkter eller som rumsbelysning i hemmet.

2.6 Avyttring



VARNING!

Risk för kvävning eller skador.

- Kontakta kommunen för information om hur produkten ska kasseras.
- Koppla loss produkten från eluttaget.
- Klipp av elkabeln nära produkten och kassera den.

3. INSTALLATION



! VARNING!

Se Säkerhetsavsnitten.

3.1 Före installationen

Innan du installerar hällen ska du anteckna informationen nedan från typskylten. Typskylten sitter nertill på hällen.

Serienummer

3.2 Inbyggnadshällar

Inbyggnadshällar får endast användas efter installation i lämpliga inbyggnadsenheter och arbetsbänkar enligt gällande standarder.

3.3 Anslutningskabel

- Hällen är försedd med en nätkabel.
- För att ersätta den skadade nätkabeln, använd kabeltyp: H05V2V2-F som motstår temperaturer på 90 °C eller högre. Kontakta ett auktoriserat servicecenter. Nätkabeln får endast bytas ut av en behörig elektriker.

3.4 Montering

Om du installerar hällen under en köksfläkt, se monteringsanvisningarna för fläkten angående minsta avstånd mellan produkterna.

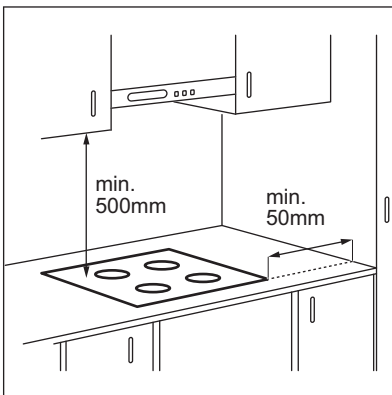

Om produkten har installerats ovanför en låda kan hällens ventilation värma upp det som förvaras i lådan när hällen används.

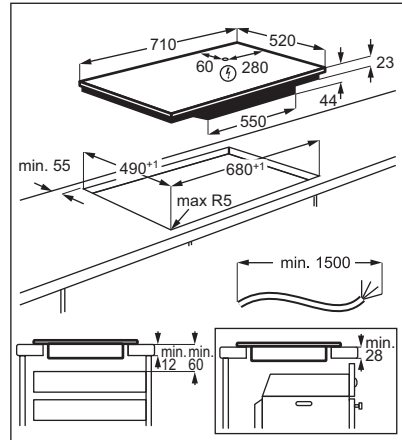

Se videoguiden "Så installerar du din induktionshäll från Electrolux – bänkinstallation" genom att skriva ut det fullständiga namnet som visas i figuren nedan.



www.youtube.com/electrolux
www.youtube.com/aeg

How to install your Electrolux
Induction Hob - Worktop installation



4. PRODUKTBESKRIVNING

4.1 Hällens layout

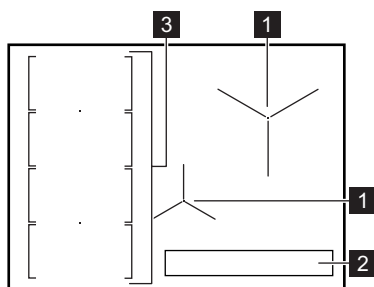

- 1** Induktionskokzon
- 2** Kontrollpanel
- 3** Flexibel induktionskokyta bestående av fyra sektioner

4.2 Kontrollpanelens layout

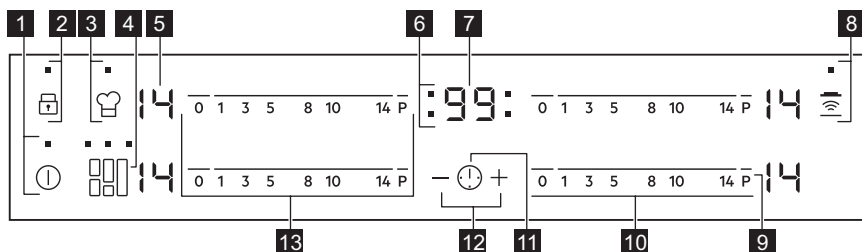

Använd touchkontrollerna för att använda produkten. Displayerna, indikeringarna och ljudsignalerna markerar vilka funktioner som är aktiverade.

Touch-kontroll	Funktion	Beskrivning
1 ①	PÅ / AV (ON/OFF)	För att aktivera och avaktivera hällen.
2	Knappås / Barnås	För att låsa / låsa upp kontrollpanelen.
3	PowerSlide	För att aktivera och avaktivera funktionen.
4	FlexiBridge	För att växla mellan funktionens tre lägen.
5 -	Värmelägesdisplay	För att visa det inställda värmeläget.
6 -	Timerindikatorer för kokzonerna	För att visa för vilken kokzon tiden är inställd.
7 -	Timerdisplay	För att visa tiden i minuter.
8	Hob²Hood	För att aktivera och inaktivera manuellt läge för funktionen.

Touch-kontroll	Funktion	Beskrivning
9 P	PowerBoost	För att aktivera och avaktivera funktionen.
10 -	Inställningslist	För inställning av värmeläge.
11 ⌵	-	För att välja kokzon.
12 + / -	-	För att öka eller minska tiden.
13 -	Inställningslist	Ställa in värmeläget för flexibel induktionskokzon.

4.3 Visningar av värmeinställning

Display	Beskrivning
	Kokzonen är avstängd.
	Kokzonen är på.
	Automatisk uppvärmning är på.
	PowerBoost är på.
	Ett fel har uppstått.
	OptiHeat Control (3-steps restvärmeindikator): tillagar fortfarande / varmhållning / restvärme.
	Knapplös / Barnlås är på.
	Kokkärlet är felaktigt eller för litet, eller inget kokkärl är placerat på kokzonen.
	Automatisk avstängning är på.
	PowerSlide är på.

4.4 OptiHeat Control (3-steps restvärmeindikator)



WARNING!

Så länge indikatorn lyser finns det risk för brännskador från restvärme.

Induktionskokzonerna skapar den värme som behövs för tillagningen direkt i kokkärlets botten. Glaskeramiken värms upp av kokkärlets värme.

Indikatorerna visas när en kokzon är varm. Indikatorerna visar nivån på restvärmen för de kokzoner du använder för närvarande.

Indikatorn kan också visas:

- för de närliggande kokzonerna även om du inte använder dem,
- när heta kokkärl placeras på en kall kokzon,
- när hällen är avstängd men kokzonen fortfarande är varm.

Indikatorn försvinner när kokzonen har svalnat.

5. DAGLIG ANVÄNDNING



VARNING!



Se Säkerhetsavsnitten.

5.1 Aktivera och avaktivera

Tryck på  i 1 sekund för att sätta på eller stänga av hällen.

5.2 Automatisk avstängning

Funktionen stänger av hällen automatiskt om:

- alla kokzoner är avstängda.
 - du inte ställer in värmeläge efter hällen har satts på.
 - du spiller något eller sätter något på kontrollpanelen längre än 10 sekunder (en kastrull, en handduk osv.). En ljudsignal ljuder och hällen stängs av. Ta bort föremålet eller rengör kontrollpanelen.
 - hällen blir för het (t.ex. om ett kokkärl kokar torrt). Innan du använder hällen igen måste kokzonen kallna.
 - du använder ett olämpligt kokkärl.
- Symbolen  tänds och kokzonen stängs av automatiskt efter 2 minuter.
- du stänger inte av en kokzon eller ändrar värmeläget. Efter en stund tänds  och hällen stängs av.

Förhållandet mellan värmeläge och tiden efter vilken hällen stängs av:

Värmeinställning	Hällen stängs av efter
 1 - 3	6 timmar
4 - 7	5 timmar
8 - 9	4 timmar
10 - 14	1,5 timme

5.3 Värmeläge

För inställning eller ändring av värmeläge:

Tryck på inställningslistan vid rätt värmeläge eller flytta fingret längs med inställningslistan tills du når rätt värmeläge.

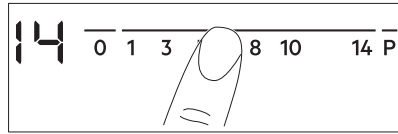

5.4 Använda kokzonerna



Ställ kokkärlet i mitten av vald kokzon. Induktionskokzonerna anpassar sig automatiskt till storleken på kokkärlets botten.

5.5 Automatisk uppvärmning

Aktivera den här funktionen för att få önskad värmeinställning på kortare tid. När den är på, fungerar zonen på den högsta inställningen i början och fortsätter därefter att koka på önskad värmeinställning.



För att aktivera funktionen måste kokzonen vara kall.

För att aktivera funktionen för en kokzon: tryck på **P** ( tänds). Tryck direkt på önskat värmeläge. Efter 3 sekunder tänds .

För att avaktivera funktionen: ändra värmeläget.

5.6 PowerBoost

Den här funktionen gör mer effekt tillgänglig för induktionskokzonerna. Funktionen kan bara aktiveras för induktionskokzonen under en begränsad tidsperiod. Därefter kopplar induktionskokzonen automatiskt tillbaka till högsta värmeläget.



Se avsnittet "Teknisk data".

För att aktivera funktionen för en kokzon: tryck på **P**.  tänds.

För att avaktivera funktionen: ändra värmeläget.

5.7 Tidtagning

- **Nedräkningstimer**



Du kan använda den här funktionen för att ställa in tiden för en enda tillagningssession.



Ställ först in värmeinställningen för kokzonen, ställ därefter in funktionen.

Ställa in kokzonen: tryck på  flera gånger tills indikatorn för en kokzon tänds.

Aktivera funktionen: tryck på  på timern för att ställa in tiden (00 - 99 minuter). När indikatorn för kokzonen börjar blinka räknas tiden ned.

För att se återstående tid: tryck på  för att ställa in kokzonen. Kokzonens indikator börjar blinka. På displayen visas den återstående tiden.

Ändra tiden: tryck på  för att ställa in kokzonen. Tryck på  eller .

För att avaktivera funktionen: tryck på  för att ställa in kokzonen och tryck därefter på . Den kvarvarande tiden räknas ner till 00. Kokzonens indikator slocknar.



 En ljudsignal hörs och 00 blinkar när sluttiden uppnåtts. Kokzonen avaktiveras.

För att stänga av ljudet: tryck på .



• CountUp Timer

Den här funktionen kan användas för att kontrollera hur länge kokzonen är igång.

Ställa in kokzonen: tryck på  flera gånger tills indikatorn för en kokzon tänds.



Aktivera funktionen: tryck på  på timern.  släcks. När indikatorn för kokzonen börjar blinka räknas tiden upp. Displayen växlar mellan  och räknad tid (i minuter).

För att se hur länge kokzonen är igång: tryck på  för att ställa in kokzonen. Kokzonens indikator börjar blinka. Displayen visar hur länge kokzonen har varit igång.

För att avaktivera funktionen: tryck på  och därefter på  eller . Kokzonens indikator slocknar.

• Signalur

Du kan använda den här funktionen när hällen är på och tillagningszonerna inte används. Displayen visar värmeläget .

Aktivera funktionen: tryck på  och därefter på  eller  för timern för att ställa in tiden. När sluttiden uppnåtts hörs en ljudsignal och 00 blinkar.

För att stänga av ljudet: tryck på .

 Denna funktion påverkar inte kokzonernas funktioner i övrigt.

5.8 Knapplås

Du kan låsa kontrollpanelen medan kokzonerna är igång. Funktionen förhindrar oavsiktliga ändringar av värmeläget.

Ställ in värmeläget först.





Aktivera funktionen: tryck på .  tänds i 4 sekunder. Timern förblir på.





För att avaktivera funktionen: tryck på . Föregående värmeläge aktiveras.





 När du avaktiverar hällen stängs även denna funktion av.

5.9 Barnlås

Denna funktion förhindrar oavsiktlig användning av hällen.





Aktivera funktionen: aktivera hällen med . Ställ inte in något värmeläge. Tryck på  i 4 sekunder.  tänds. Inaktivera hällen med .



För att avaktivera funktionen: aktivera hällen med . Ställ inte in något värmeläge. Tryck på  i 4 sekunder.  tänds. Inaktivera hällen med .

För att kringgå funktionen för ett enskilt tillagningstillfälle: aktivera hällen med .  tänds. Tryck på  i 4 sekunder. **Ställ in värmeläge inom 10 sekunder.** Hällen kan nu användas. Om du avaktiverar hällen med  aktiveras funktionen igen.

5.10 OffSound Control (Aktivera och inaktivera ljud)

Stäng av hällen. Tryck på  i 3 sekunder.

Displayen tänds och släcks. Tryck på  i 3 sekunder.  eller  tänds. Tryck på  på timern för att välja något av följande:

-  – ljudet är avstängt
-  – ljudet är på

Vänta tills hällen stängs av automatiskt för att bekräfta ditt val.

När denna funktion är inställd på  hör du endast ljuden när:

- du trycker på 
- Signalur är klar
- Nedräkningstimer är klar
- du ställer något på kontrollpanelen.

5.11 Effektregering

Om flera zoner är aktiva och den förbrukade effekten överstiger gränsen för strömtilförseln delar denna funktion den tillgängliga effekten mellan alla kokzoner. Hällen styr värmeinställningarna för att skydda säkringarna i husets installation.

- Kokzonerna är grupperade enligt plats och antal faser i hällen. Varje fas har en maximal elektricitetsbelastning på (3700 W). Om hällen når gränsen för maximal effekt inom en fas reduceras effekten för kokzonerna automatiskt.
- Värmeinställningen för den senast valda tillagningszonen prioriteras alltid. Den återstående effekten delas mellan de tidigare aktiverade tillagningszonerna i omvänd ordning.
- Värmeinställningen för de reducerade zonerna ändras mellan den ursprungligen valda värmeinställningen och den reducerade värmeinställningen.
- Vänta tills displayen slutar blinka eller minska värmeinställningen för den valda tillagningszonen. Tillagningszonerna fortsätter att arbeta med den reducerade värmeinställningen. Ändra värmeinställningarna för tillagningszonerna manuellt vid behov.

Se bilden för möjliga kombinationer där effekten kan fördelas mellan kokzonerna.

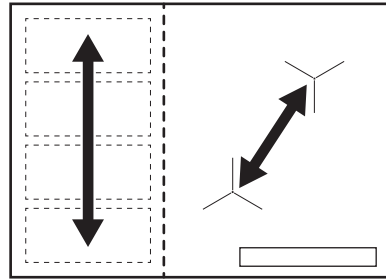

5.12 Hob²Hood

Det är en avancerad automatisk funktion som kopplar hällen till en speciell köksfläkt. Både hällen och köksfläkten har en infraröd signalkommunikator. Fläktens hastighet definieras automatiskt med utgångspunkt från lägesinställningen och temperaturen för det hetaste kokkärlet på hällen. Du kan också använda fläkten från hällen manuellt.



Fjärrsystemet är för de flesta köksfläktar är inaktiverade från början. Aktivera det innan du använder funktionen. Läs köksfläktens bruksanvisning för mer information.

Använda funktionen automatiskt

Om funktionen ska användas automatiskt ställer du in det automatiska läget på H1 – H6. Hällen är ursprungligen inställd på H5. Fläkten reagerar när hällen aktiveras. Hällen känner av kokkärlets temperatur automatiskt och justerar fläktens hastighet därefter.





Automatiska lägen

	Automa- tiskt ljus	Kokning ¹⁾	Stek- ning ²⁾
Läge H0	Av	Av	Av
Läge H1	På	Av	Av
Läge H2 ³⁾	På	Fläkthastig- het 1	Fläkthastig- het 1
Läge H3	På	Av	Fläkthastig- het 1
Läge H4	På	Fläkthastig- het 1	Fläkthastig- het 1

	Automatiskt ljus	Kokning ¹⁾	Stekning ²⁾
Läge H5	På	Fläckhastighet 1	Fläckhastighet 2
Läge H6	På	Fläckhastighet 2	Fläckhastighet 3

- 1) Hällen känner av kokningsprocessen och aktiverar fläckhastigheten enligt det automatiska läget.
- 2) Hällen känner av stekningsprocessen och aktiverar fläckhastigheten enligt det automatiska läget.
- 3) I det här läget aktiveras fläkten och lampan, och går inte efter temperaturen.





Ändra det automatiska läget

1. Stänga av produkten.
2. Tryck på  i 3 sekunder. Displayen tänds och släcks.
3. Tryck på  i 3 sekunder.
4. Tryck på  några gånger tills  tänds.
5. Tryck på  på timern för att välja ett automatiskt läge.

 Inaktivera funktionen automatiska läge om du vill använda köksfläkten direkt på fläktpanelen.

 När du är klar med matlagningen och stänger av hällen kan köksfläkten fortsätta gå under en viss tid. Efter den tiden stänger systemet av fläkten automatiskt och förhindrar att du oavsiktligt slår på fläkten under kommande 30 sekunder.

Styra fläckhastigheten manuellt

Du kan även styra funktionen manuellt. Det gör du genom att trycka på  när hällen är igång. Då inaktiveras automatiskt styrning av funktionen och du kan ändra fläckhastigheten manuellt. När du trycker på  ökar du fläckhastigheten med ett. När du når en intensiv nivå och trycker på  igen ställs fläckhastigheten in på 0 igen och då stängs köksfläkten av. Starta fläkten igen med fläckhastighet 1 genom att trycka på .

 Aktivera automatiskt styrning av funktionen genom att stänga av hällen och sedan slå på den igen.

Aktivera belysningen

Du kan ställa in hällen på att aktivera belysningen automatiskt när du slår på hällen. Detta gör du genom att ställa in det automatiska läget på H1 – H6.

 Belysningen i köksfläkten släcks två minuter efter att hällen stängts av.

6. FLEXIBEL INDUKTIONSKOKYTA



WARNING!
Se Säkerhetsavsnitten.

6.1 FlexiBridge-funktion

Den flexibla induktionskokytan består av fyra sektioner. Sektionerna kan kombineras till två

olika stora kokzoner eller till en stor kokyta. Du väljer kombinationen av zonerna genom att välja lämpligt läge efter storleken på kokkärlet som ska användas. Det finns tre lägen: Standard (aktiveras automatiskt när du aktiverar hällen), Big Bridge och Max Bridge.

- i** Ställ in värmeläget med de två inställningslisterna till vänster.

Växla mellan lägena

Växla mellan lägena med hjälp av touchkontrollen: .

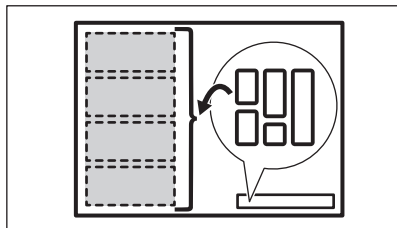

- i** När du växlar mellan lägena ställs värmeläget in på 0 igen.

Diameter och placering av kokkärlet

Välj det läge som gäller för storleken och formen på kokkärlet. Kokkärlet ska täcka vald yta så mycket som möjligt. Placera kokkärlet i mitten av vald yta!

Placera kokkärlet med en bottendiameter som är mindre än 160 mm mitt på en sektion.

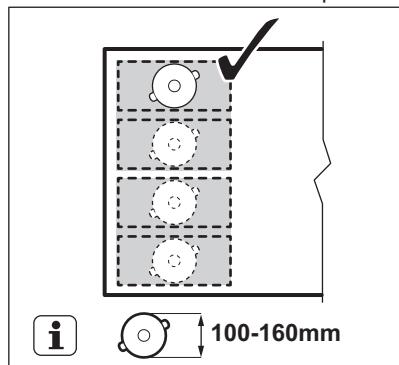

Placera kokkärlet med en bottendiameter som är större än 160 mm i mitten mellan två sektioner.

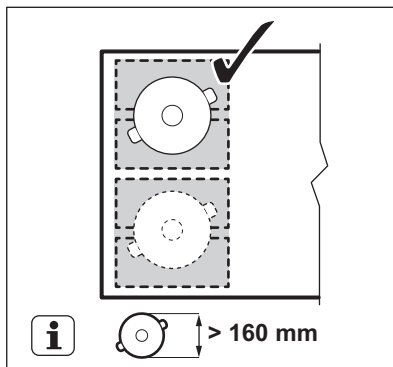

6.2 FlexiBridge Standard-läge

Det här läget aktiveras när du aktiverar hällen. Det ansluter sektionerna till två separata kokzoner. Du kan ställa in värmeläget för varje zon separat. Använd de två inställningslisterna till vänster.

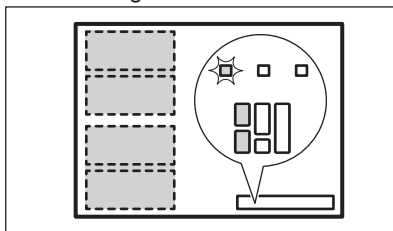

Rätt placering av kokkärl:

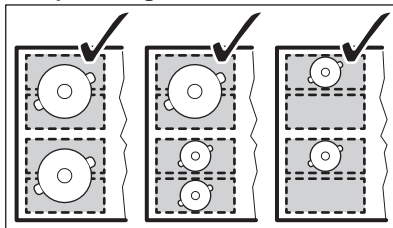

Fel placering av kokkärl:

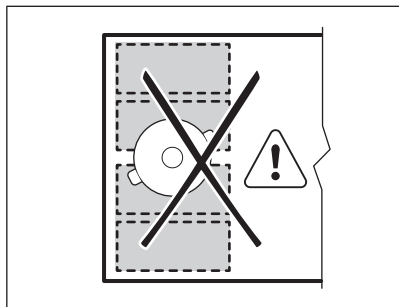

6.3 FlexiBridge Big Bridge-läge

Aktivera läget genom att trycka på  tills du ser rätt lägesindikator . Det här läget kopplar samman tre bakre sektioner till en kokzon. Den främre sektionen är inte ansluten utan fungerar som en separat kokzon. Du kan ställa in värmeläget för varje kokzon separat. Använd de två vänstra inställningslisterna.

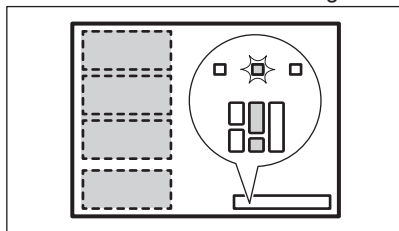

Rätt placering av kokkärl:

För att använda det här läget måste du ställa kokkärl på de tre anslutna sektionerna. Om du använder kokkärl som är mindre än två sektioner visas  på displayen och efter 2 minuter stängs zonen av.

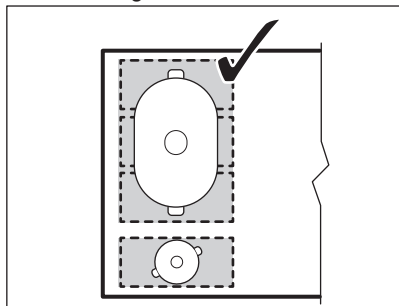

Fel placering av kokkärl:

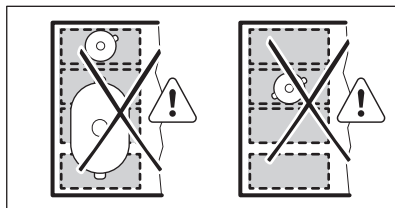

6.4 FlexiBridge Max Bridge-läge

Aktivera läget genom att trycka på  tills du ser rätt lägesindikator . Det här läget kopplar samman alla sektioner till en kokzon. För att ställa in värmeläget, använd en av de två inställningslisterna på vänster sida.

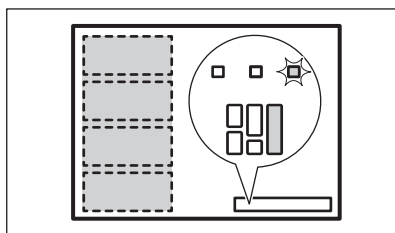

Rätt placering av kokkärl:

För att använda det här läget måste du ställa kokkärl på de fyra anslutna sektionerna. Om du använder kokkärl som är mindre än tre sektioner visas  på displayen och efter 2 minuter stängs zonen av.

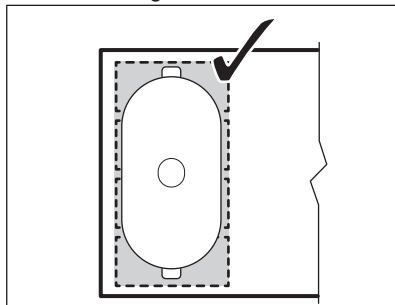

Fel placering av kokkärl:

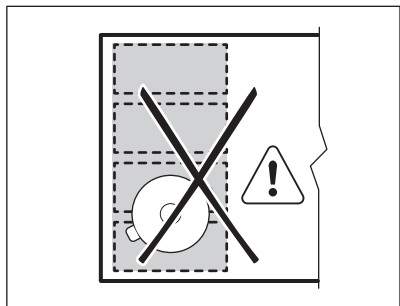

6.5 ☞ PowerSlide

Med den här funktionen kan du ändra temperaturen genom att flytta kokkärlet till ett annat ställe på induktionshällen.

Funktionen delar in induktionshällen i tre områden med olika värmelägen. Hällen känner av kokkärls position och justerar värmeläget som motsvarar positionen. Du kan placera kokkärlet i främre, mellersta eller bakre läget. Högsta effektläget får du om du placerar kokkärlet i främre läget. För att minska värmeläget, flytta kokkärlet till det mellersta eller bakre läget.



Använd endast en kastrull när du använder funktionen.

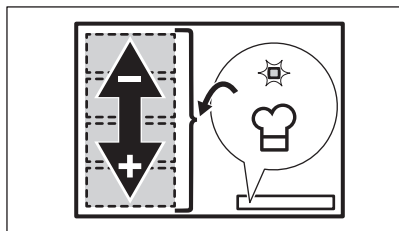

Allmän information:

- 160 mm är kokkärls minsta bottendiameter för denna funktion.
- Värmelägesdisplayen för den vänstra bakre inställningslisten visar kokkärls position på induktionskokzonen. Fram

[1-], mitten [1-], bak [1-].

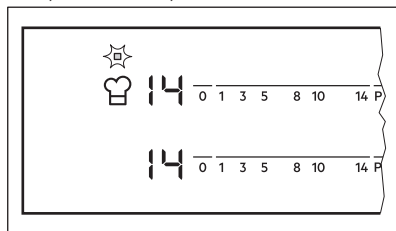

- Värmelägesdisplayen för den främre vänstra inställningslisten visar värmeläget. **Ändra värmeinställningen på vänstra främre kontrollfältet.**
- När du aktiverar funktionen för första gången får du värmeläget [14] för det främre läget, [9] för mittläget och [3] för det bakre läget.

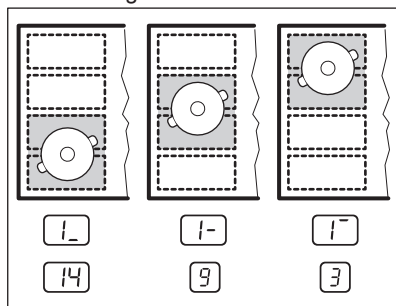

Du kan ändra värmeinställningarna för varje position separat. Hällen kommer ihåg dina värmeinställningar nästa gång du aktiverar funktionen.

Aktivera funktionen

Aktivera funktionen genom att placera kokkärlet i rätt läge på kokzonen. Tryck på ☞. Indikatorn ovanför symbolen tänds. Om du inte placerar kokkärlet på kokzonen tänds [F] och efter 2 minuter ställs den flexibla induktionskokzonen in på [0].

Inaktivera funktionen

Avaktivera funktionen genom att trycka på ☞ eller ställa in värmeläget på [0]. Kontrolllampan ovanför symbolen ☞ släcks.

7. RÅD OCH TIPS



VARNING!

Se Säkerhetsavsnitten.

7.1 Kockärl



För induktionskokzoner genereras värmen mycket snabbt i kockärlat med ett kraftigt elektromagnetiskt fält.

Använd induktionskokzonerna med lämpliga kockärl.

- Kockärlats botten måste vara så tjock och plan som möjligt.
- Se till att kastrullens botten är ren och torr innan du sätter den på hällen.
- För att undvika repor ska man inte dra eller gnugga kastrullen mot det keramiska glaset.

Kockärlsmaterial

- **rätt:** gjutjärn, stål, emaljerat stål, rostfritt stål, botten med flera lager (med korrekt märkning från en tillverkare).
- **inte rätt:** aluminium, koppar, mässing, glas, keramik, porslin.

Kockärl är lämpliga för en induktionshäll om:

- vatten kokar mycket snabbt upp på en kokzon som är inställd på det högsta värmeläget.
- en magnet fäster på kastrullens botten.

Kockärlats mått

- Induktionskokzonerna anpassar sig automatiskt till storleken på kockärlats botten.
- Kokzonens effektivitet är relaterad till kockärlats diameter. Kockärlat med en mindre diameter än den minsta får bara en del av effekten som kokzonen genererar.
- Av båda säkerhetsskäl och optimalt tillagningsresultat ska man inte använda kockärl som är större än vad som anges i

avsnittet "Specifikationer för kokzonen". Undvik att hålla kockärl nära kontrollpanelen under tillagningen. Detta kan påverka kontrollpanelens funktion eller oavsiktligt aktivera hållfunktionerna.



Se "Tekniska data".

7.2 Ljud under användning

Om du hör:

- knackande ljud: kockärlat är tillverkat av olika material ("sandwichkonstruktion").
- visslande ljud: du använder kokzonen med en hög effektnivå och kockärlat är tillverkat av olika material ("sandwichkonstruktion").
- surrande: du använder en hög effektnivå.
- klickande: elektrisk omkoppling sker.
- susande: beror detta på att fläkten är igång.

Dessa ljud är normala och innebär inte att det är fel på produkten.

7.3 Öko Timer (Eco Timer)

För att spara energi inaktiveras kokzonen före signalen från nedräkningstimern. Skillnaden i användningstiden beror på den inställda värmelnivån och tillagningstiden.

7.4 Exempel på matlagningstillämpningar

Korrelationen mellan en zons värmeläge och dess energiförbrukning är inte linjär. När du ökar värmeläget är det inte proportionellt mot att öka kokzonens energiförbrukning. Det betyder att en kokzon med medelhögt värmeläge använder mindre än hälften av sin effekt.



Uppgifterna i tabellen är endast riktvärden.

Värmeinställning	Använd för att:	Tid (min)	Tips
☐ - 1	Håll tillagad mat varm.	efter behov	Sätt på ett lock på kokkärlet.
1 - 3	Hollandaisesås, smält: smör, choklad, gelatin.	5 - 25	Blanda då och då.
1 - 3	Solidifiera: fluffiga omelett, bakade ägg.	10 - 40	Laga mat med lock på.
3 - 5	Småkoka ris och mjölkkrätter, värma färdiglagade rätter.	25 - 50	Minst dubbelt så mycket vätska som ris, rör om mjölkbaserade rätter under tillagningen.
5 - 7	Ångkoka grönsaker, fisk, kött.	20 - 45	Tillsätt några matskedar vätska.
7 - 9	Ångkoka potatis.	20 - 60	Använd max. ¼ liter vatten till 750 g potatis.
7 - 9	Tillaga större mängder mat, grytor och soppor.	60 - 150	Upp till 3 l vätska plus ingredienser.
9 - 12	Skonsam frittös: schakt, kalv cordon bleu, kottletter, rissoler, korvar, lever, roux, ägg, pannkakor, munkar.	efter behov	vänd efter halva tiden
12 - 13	Grovstekt, hargbrun, ryggbiffar, biffar.	5 - 15	vänd efter halva tiden
14	Koka vatten, koka pasta, bryna kött (gulasch, grytstek), fritera pommes frites.		
P	Koka upp stora mängder vatten. PowerBoost är aktiverad.		

7.5 Råd och tips för Hob²Hood

När du använder hällen med funktionen:

- Skydda köksfläktens panel mot direkt solljus.
- Rikta inte halogenlampan direkt mot köksfläktens panel.
- Täck inte över hällens kontrollpanel.
- Bryt inte signalen mellan hällen och köksfläkten (t.ex. med en hand, ett kokkärlishandtag eller en hög kastrull). Se bilden.

Flätkåpan på bilden är bara ett exempel.

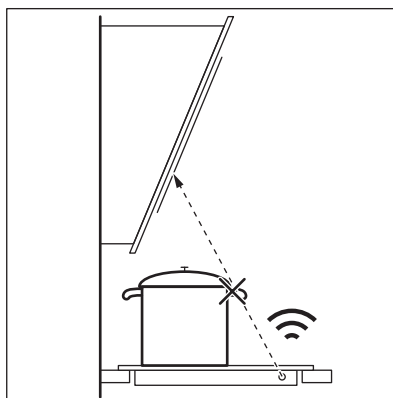

Andra fjärrstyrda apparater kan blockera signalen. Använd inga andra apparater nära hällen när Hob²Hood används.

Köksfläktar med Hob²Hood-funktion

Se hela sortimentet av köksfläktar som fungerar med denna funktion på vår

konsumentwebbplats. Electrolux köksfläktar som fungerar med denna funktion skall ha symbolen .

8. UNDERHÅLL OCH RENGÖRING



VARNING!

Se Säkerhetsavsnitten.

8.1 Allmän information

- Rengör hällen efter varje användningstillfälle.
- Använd alltid kokkärl med ren botten.
- Repor eller mörka fläckar på ytan påverkar inte hällens funktion.
- Rengör hällens yta med lämpligt rengöringsmedel.
- Använd en speciell skrapa för glaset.



Trycket på den flexibla induktionshällen kan bli smutsigt eller ändra färg om kokkärlen dras på ytan. Du kan rengöra området på vanligt sätt.

8.2 Rengöring av hällen

- **Ta omedelbart bort:** smält plast, plastfolie, socker och mat som innehåller socker, annars kan denna smuts orsaka skador på hällen. Var försiktig och undvik brännskador. Sätt specialskrapan snett mot glasytan och för bladet över ytan.
- **Ta bort när hällen svalnat tillräckligt:** kalkringar, vattenringar, fettstänk, glänsande metalliska missfärgningar. Rengör hällen med en fuktig duk och icke slipande rengöringsmedel. Efter rengöring, torka hällen med en mjuk duk.
- **Ta bort missfärgning på blank metall:** använd en lösning av vatten och vinäger och rengör glasytan med en trasa.

9. FELSÖKNING







VARNING!

Se Säkerhetsavsnitten.

9.1 Vad gör jag om...

Problem	Möjlig orsak	Avhjälpa felet
Det går inte att aktivera eller använda ugnen.	Ugnen är inte ansluten till strömförsörjningen eller den är ansluten på fel sätt.	Kontrollera att ugnen är korrekt ansluten till strömförsörjningen.
	Säkring har gått.	Kontrollera att säkringen är orsaken till felet. Om säkringen går gång på gång, tala med en kvalificerad elektriker.
	Du har inte ställt in värmeinställningen på 10 sekunder.	Aktivera hällen igen och ställ in värmeinställningen på mindre än 10 sekunder.
	Du har tryckt på 2 eller fler touchkontroller samtidigt.	Tryck bara på en touchkontroll.
	Det finns vatten- eller fettstänk på kontrollpanelen.	Rengör kontrollpanelen.

Problem	Möjlig orsak	Avhjälpa felet
En ljudsignal hörs och hällen stängs av. En ljudsignal hörs när hällen stängs av.	Du har ställt något på en eller flera touchkontroller.	Ta bort föremålet från touch-kontrollerna.
Hällen stängs av.	Du satte något på touch-kontrollen ①.	Ta bort föremålet från touch-kontrollerna.
Restvärmeindikatorn tänds inte.	Zonen är inte varm eftersom den bara har varit påslagen en kort stund eller så kan sensorn vara trasig.	Kontakta ett auktoriserat servicecenter om zonen varit på tillräckligt länge för att vara varm.
Hob ² Hood fungerar inte.	Du har täckt över kontrollpanelen. Du använder en väldigt hög kastrull som blockerar signalen.	Ta bort föremålet från kontrollpanelen. Ta en mindre kastrull, byt kokzon eller styr fläkten manuellt.
Automatisk uppvärmning fungerar inte.	Zonen är varm.	Låt zonen kallna tillräckligt.
	Den högsta värmeinställningen är inställd.	Den högsta värmeinställningen har samma effekt som funktionen.
Värmeinställningen ändras mellan två nivåer.	Effektreglering är på.	Se "Daglig användning".
Touchkontrollerna blir varma.	Kokkärlet är för stort eller står för nära kontrollerna.	Placera stora kokkärl på de bakre zonerna om möjligt.
Det hörs inget ljud när du trycker på touch-kontrollerna.	Ljudet är avaktiverat.	Aktivera ljudet. Se "Daglig användning".
Den flexibla induktionskokzonen värmer inte upp kokkärlet.	Kokkärlet står på fel plats på den flexibla induktionskokzonen.	Placera kokkärlet i rätt läge på den flexibla induktionskokzonen. Placeringen av kokkärlet beror på den aktiverade funktionen eller funktionsläget. Se "Flexibel induktionskokzon".
	Diametern på kokkärlets botten är felaktig för den aktiverade funktionen eller funktionsläget.	Använd kokkärl med en diameter som passar den aktiverade funktionen eller funktionsläget. Se "Flexibel induktionskokzon".
 tänds.	Barnlås eller Knapplås är på.	Se "Daglig användning".
 tänds.	Det finns inget kokkärl på zonen.	Ställ kokkärlet på zonen.
	Kokkärlet passar inte.	Använd lämpliga kokkärl. Se "Råd och tips".
	Diametern på kokkärlets botten är för liten för zonen.	Använd kokkärl med rätt mått. Se "Tekniska data".
	FlexiBridge (Flexible Bridge) är på. En eller flera sektioner för funktionsläget som är igång täcks inte av kokkärlet.	Placera kokkärlet på rätt antal sektioner i funktionsläget som är igång eller byt funktionsläge. Se "Flexibel induktionskokzon".

Problem	Möjlig orsak	Avhjälpa felet
	PowerSlide är på. Två kastruller placeras på den flexibla induktionskokzonen.	Använd bara en kastrull. Se "Flexibel induktionskokzon".
 och en siffra tänds.	Det har uppstått ett fel på hällen.	Stäng av hällen och sätt på den igen efter 30 sekunder. Om  visas igen ska du dra ur elkontakten. Sätt i elkontakten igen efter 30 sekunder. Kontakta auktoriserat servicecenter om problemet fortsätter.
Ett konstant pip ljud hörs.	Den elektriska anslutningen är felaktig.	Dra ur elkontakten. Tala med en behörig elektriker som kontrollerar installationen.

9.2 Om du inte kan avhjälpa felet...

Kontakta din återförsäljare eller auktoriserad serviceverkstad om du inte kan avhjälpa felet. Uppge uppgifterna på märkskylten. Uppge även den tresiffriga koden för glaskeramiken (den sitter i hörnet på glasytan) och vilka felmeddelanden som

visas. Kontrollera att du använde hällen på rätt sätt. I annat fall täcks inte kostnaden för serviceteknikerns eller återförsäljarens åtgärder av garantin. Informationen om garantitid och auktoriserade servicecenter finns i garantihäftet.

10. TEKNISKA DATA

10.1 Produktdekal

Modell HOX750MF
 Typ 62 C4A 05 AA
 Induktion 7.35 kW
 Serienr.....
 ELECTROLUX

PNC 949 599 015 00
 220–240 V/400 V 2N 50–60 Hz
 Tillverkad i: Tyskland
 7.35 kW



10.2 Data för kokzoner

Kokzon	Nominell effekt (max värmeställning) [W]	PowerBoost [W]	PowerBoost maximal varaktighet [min]	Kokkärlets diameter [mm]
Mittre fram	1400	2500	4	125 - 145
Höger bak	2300	3600	10	205 - 240
Flexibel induktionskokzon	2300	3200	10	minst 100

Kokzonernas effekt kan avvika något från uppgifterna i tabellen. Effekten beror på kokkärlets material och storlek.

För bästa resultat bör kokkärl som är större än måtten tabellen undvikas.

11. ENERGIEFFEKTIVITET

11.1 Produktinformation*

Modellidentifiering		HOX750MF
Typ av häll		Inbyggnadshäll
Antal kokzoner		2
Antal kokområden		1
Uppvärmningsmetod		Induktion
Diameter på runda kokzoner (Ø)	Mittre fram Höger bak	14,5 cm 24,0 cm
Kokområdets längd (L) och bredd (B)	Vänster	L 45,8 cm B 21,4 cm
Energiförbrukning per kokzon (EC electric cooking)	Mittre fram Höger bak	180,4 Wh/kg 174,6 Wh/kg
Kokområdets energiförbrukning (EC electric cooking)	Vänster	182,6 Wh/kg
Hällens energiförbrukning (EC electric hob)		180,6 Wh/kg

* För Europeiska unionen enligt EU-förordning 66/2014. För Belarus enligt STB 2477-2017, bilaga A. För Ukraina enligt 742/2019.

EN 60350-2 - Ugnar för hushållsbruk - Del 2: Hällar - Metoder för mätning av prestanda.

Energimätningarna för kokområdet identifieras av markeringarna för respektive kokzon.

11.2 Energibesparing

Du kan spara energi vid vardagsmatlagningen om du följer nedanstående tips.

- Värm bara upp den mängd vatten du behöver.
- Sätt om möjligt alltid ett lock på kokkärlet.
- Ställ kokkärlet på kokzonen innan du aktiverar den.
- Ställ ett mindre kokkärl på mindre kokzoner.
- Ställ kokkärlet i mitten av kokzonen.
- Använd restvärmen för att hålla maten varm eller för att smälta den.

12. MILJÖSKYDD

Återvinn material med symbolen . Återvinn förpackningen genom att placera den i lämpligt kärl. Bidra till att skydda vår miljö och vår hälsa genom att återvinna avfall från elektriska och elektroniska produkter. Släng

inte produkter märkta med symbolen  med hushållsavfallet. Lämna in produkten på närmaste återvinningsstation eller kontakta kommunkontoret.

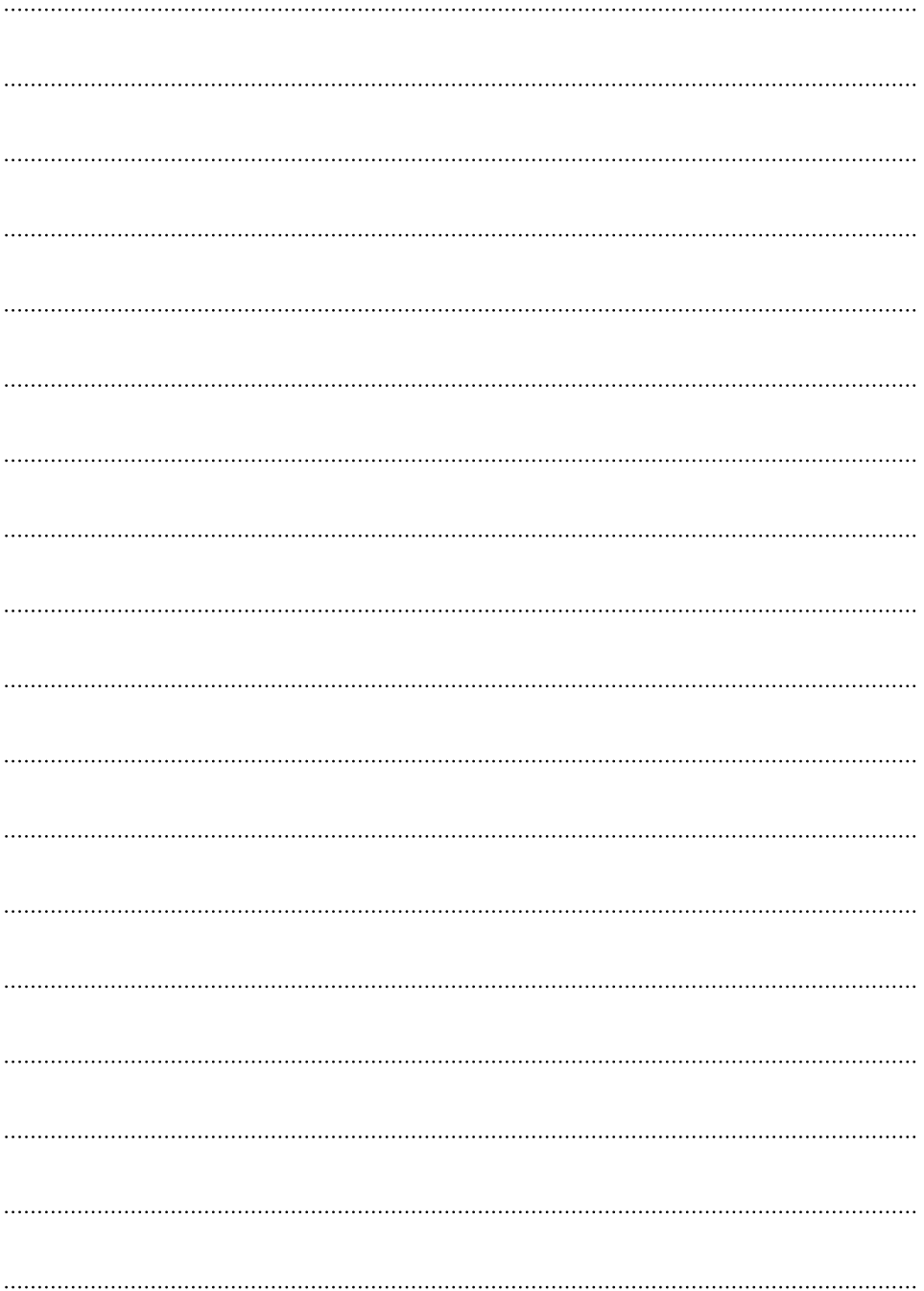

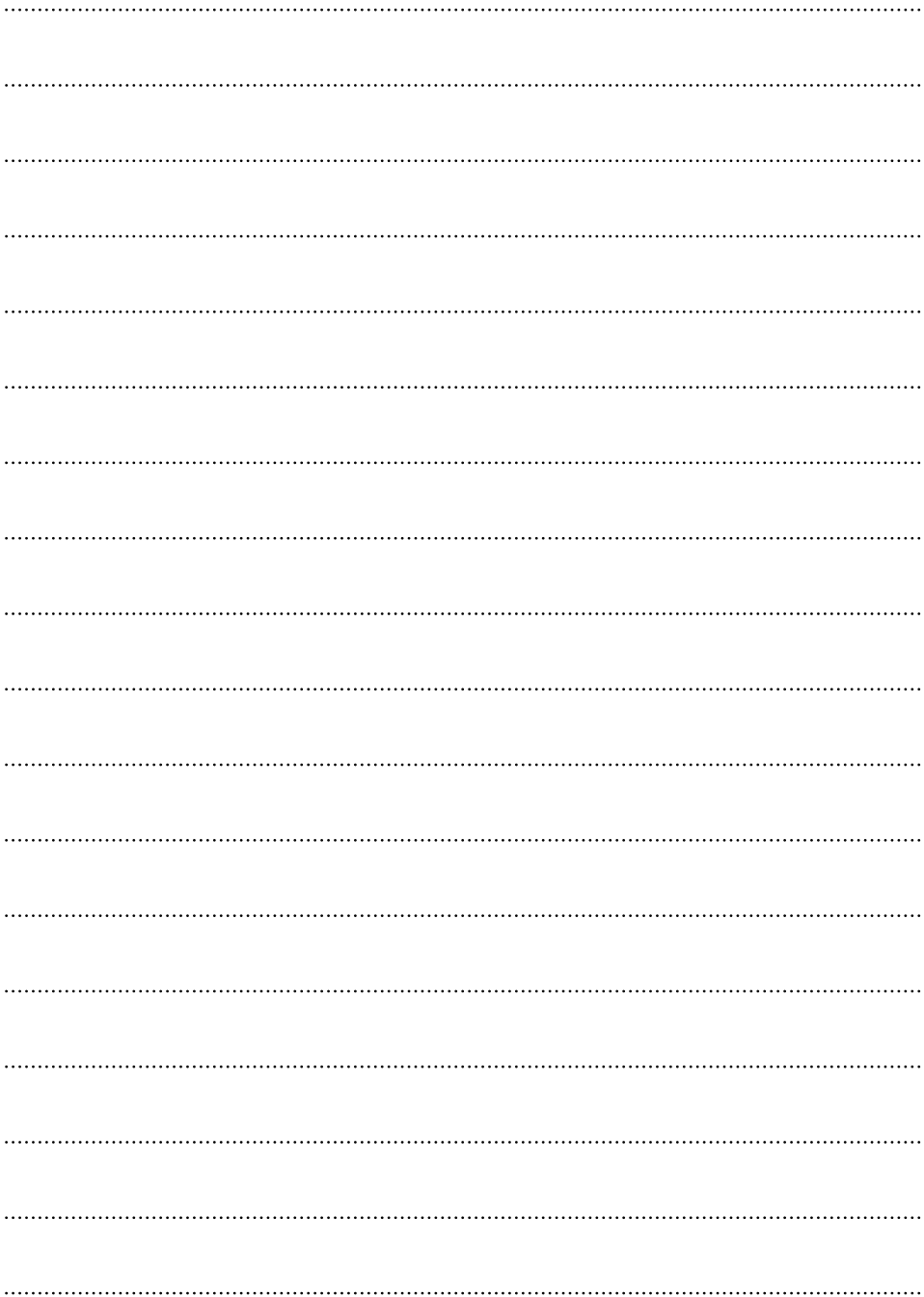

CE

867372537-B-112022