

EW7F7649U2

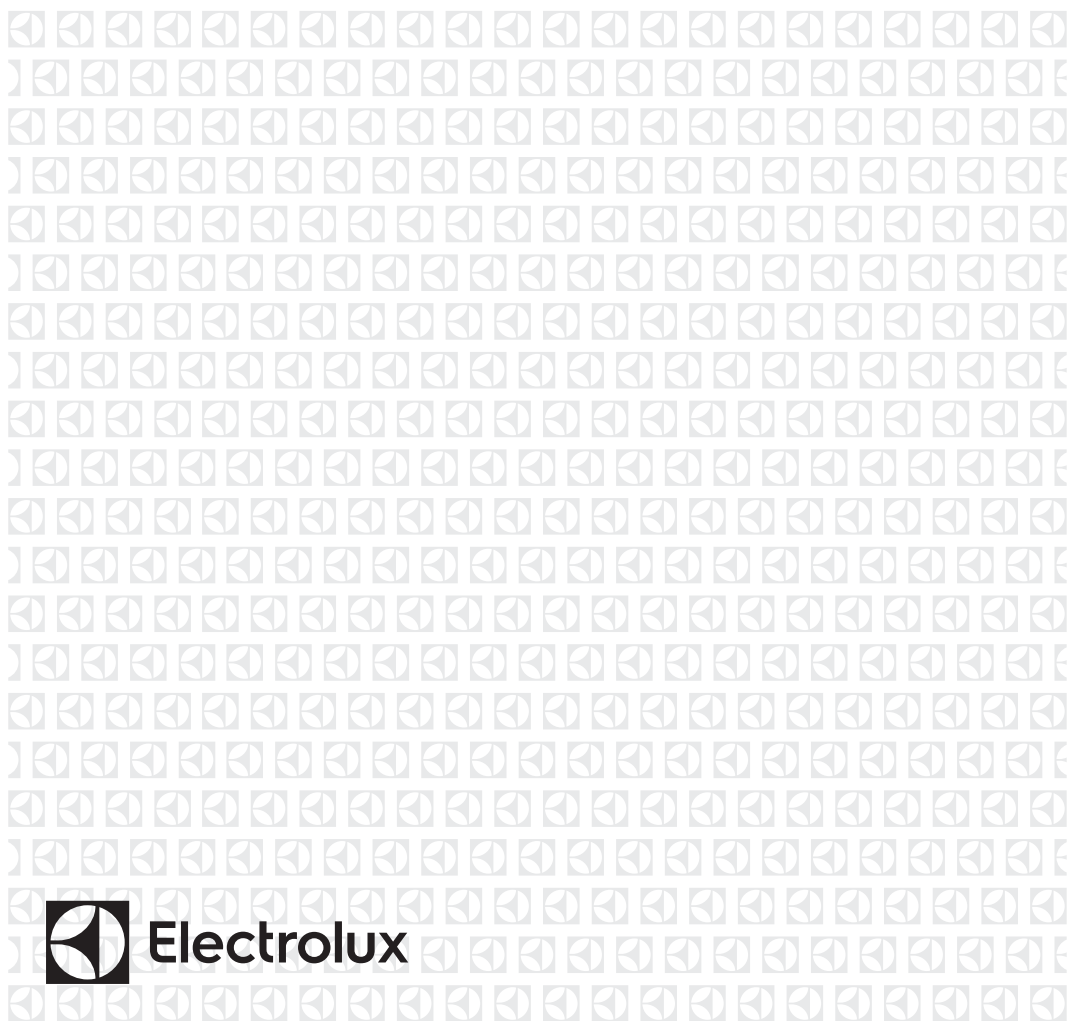

NO Vaskemaskin

Bruksanvisning



Electrolux

INNHold

1. SIKKERHETSINFORMASJON.....	3
2. SIKKERHETSANVISNINGER.....	4
3. PRODUKTBEskRIVELSE.....	7
4. TEKNISKE DATA.....	7
5. MONTERING.....	8
6. BETJENINGSPANEL.....	11
7. VELGER OG KNAPPER.....	14
8. PROGRAMMER.....	17
9. INNSTILLINGER.....	24
10. FØR FØRSTEGANGS BRUK.....	24
11. DAGLIG BRUK.....	25
12. RÅD OG TIPS.....	29
13. STELL OG RENGJØRING.....	31
14. FEILSØKING.....	37
15. FORBRUKSVERDIER.....	40
16. TILBEHØR.....	42
17. HURTIGVEILEDNING.....	43
18. BESKYTTELSE AV MILJØET.....	45

VI TENKER PÅ DEG

Takk for at du har kjøpt et produkt fra Electrolux. Du har valgt et produkt som bringer flere tiår med erfaring og innovasjon med seg. Genialt og stilig, og det er designet med tanke på deg. Så uansett når du bruker det, kan du være trygg på at du får gode resultater hver gang.

Velkommen til Electrolux.

Gå inn på nettsiden vår for å:



Få råd om bruk, brosjyrer, hjelp til feilsøking, og informasjon om service og reparasjon:

www.electrolux.com/support



Registrer produktet for å få bedre service:

www.registerelectrolux.com



Kjøp tilbehør, forbruksvarer og originale reservedeler til apparatet ditt:

www.electrolux.com/shop

KUNDESTØTTE OG SERVICE

Bruk alltid originale reservedeler.

Når du kontakter vårt autoriserte servicesenter, må du sørge for at du har følgende opplysninger tilgjengelig: Modell, PNC, serienummer.

Informasjonen finner du på typeskiltet.

 Advarsel/Forsiktig – Sikkerhetsinformasjon

 Generell informasjon og tips

 Miljøinformasjon

Med forbehold om endringer.

1. ⚠ SIKKERHETSINFORMASJON

Les medfølgende instruksjoner grundig før du installerer og bruker apparatet. Produsenten er ikke ansvarlig for personskader eller andre skader som følge av feilaktig montering eller bruk. Hold alltid instruksjonene på et trygt og tilgjengelig sted for fremtidig referanse.

1.1 Sikkerhet for barn og utsatte mennesker

- Dette produktet kan brukes av barn fra 8 år og oppover og personer med reduserte fysiske, sensoriske eller mentale evner eller manglende erfaring og kunnskap, dersom de får tilsyn eller instruksjoner om bruken av produktet på en sikker måte, og forstår farene som er involvert.
- Barn mellom 3 og 8 år og personer med svært omfattende og komplekse funksjonsnedsettelse må holdes på avstand fra produktet med mindre de er under tilsyn til enhver tid.
- Barn yngre enn 3 år må holdes på avstand fra produktet med mindre de er under tilsyn til enhver tid.
- Barn bør være under oppsyn for å sikre at de ikke leker med apparatet.
- Oppbevar all emballasje utilgjengelig for barn og kast den på riktig måte.
- Oppbevar vaskemidler utilgjengelig for barn.
- Hold barn og kjæledyr borte fra produktet når døren er åpen.
- Hvis produktet har en barnesikring, bør den aktiveres.
- Rengjøring og vedlikehold av produktet skal ikke utføres av barn.

1.2 Generell sikkerhet

- Produktets spesifikasjoner må ikke endres.
- Dette apparatet er ment å brukes i husholdninger og lignende steder som:
 - kjøkken til ansatte i forretninger, på kontorer og i andre arbeidsmiljøer,

- av gjester på hoteller, moteller, pensjonater og andre boligtyper,
- områder for kommunal bruk i leilighetsblokker eller i selvbetjeningsvaskeri.
- Maksimal tøymengde er 9 kg. Ikke overskrid den maksimale tøymengden for hvert program (se kapittelet «Programmer»).
- Driftsvanntrykket ved inngangspunktet for vannet fra uttakstilkoblingen må være mellom 0,5 bar (0,05 MPa) og 10 bar (1,0 MPa).
- Ventilasjonsåpningen på basen må ikke blokkeres av et teppe, matte eller andre gulvbelegg.
- Apparatet skal kobles til vannforsyningen med det nye medfølgende slangesettet eller andre nye slangesett fra et autorisert servicesenter.
- Gamle slangesett må ikke brukes på nytt.
- Om stikkontakten er skadet må den erstattes av produsenten, et autorisert servicesenter eller tilsvarende kvalifiserte personer for å unngå at den kan utgjøre en elektrisk fare.
- Slå av apparatet og trekk støpselet ut av stikkontakten før det utføres noe vedlikehold.
- Ikke bruk høytrykksspyler og/eller damp til å rengjøre apparatet.
- Rengjør apparatet med en fuktet klut. Bruk kun nøytralt vaskemiddel. Du må aldri bruke skurende oppvaskmidler, skuresvamper, løsemidler eller metallgjenstander.

2. SIKKERHETSANVISNINGER

2.1 Montering



Installasjonen skal være i overensstemmelse med nasjonale forskrifter.

- Fjern all emballasjen og transportboltene inkludert gummiforing med plastavstandsstykke.
- Ta vare på transportboltene. Dersom produktet skal flyttes i fremtiden, må

det festes igjen slik at trommelen er låst og ikke blir skadet.

- Vær alltid forsiktig når du flytter produktet. Det er tungt. Bruk alltid vernebriller og lukket fotteøy.
- Følg installasjonsanvisningene som følger med produktet.
- Ikke monter eller bruk et skadet produkt.

- Ikke monter eller bruk produktet hvor temperaturen er under 0 °C eller hvor det kan bli utsatt for vær.
- Sørg for at gulvet der produktet monteres er flatt, stabilt, varmebestandig og rent.
- Sørg for at det er luftsirkulasjon mellom produktet og gulvet.
- Når produktet settes på plass må det kontrolleres at det står i vater. Gjør det ikke det, justeres føttene til det er i vater.
- Ikke monter produktet rett over et avløp i gulvet.
- Ikke spray vann på produktet og ikke eksponerer det for overdreven fuktighet.
- Ikke monter apparatet et sted hvor døren til apparatet ikke kan åpnes helt.
- Sett ikke en lukket beholder under apparatet for å samle opp mulig vannlekkasje. Kontakt det autoriserte service-senteret for å forsikre deg om hvilke tilbehør som kan brukes.

2.2 Elektrisk tilkobling



ADVARSEL!

Fare for brann og elektrisk støt.

- **ADVARSEL:** Dette apparatet er konstruert for å monteres / kobles til en jordingstilkobling i bygningen.
- Bruk alltid en korrekt montert, jordet stikkontakt.
- Kontroller at parameterne på typeskiltet er kompatible med de elektriske spesifikasjonene i strømforsyningen.
- Ikke bruk grenuttak eller skjøteledninger.
- Pass på at støpselet og strømkabelen ikke påføres skade. Hvis strømkabelen må erstattes, må dette utføres av vårt Autoriserte servicesenter.
- Ikke sett støpselet i stikkontakten før monteringen er fullført. Påse at det er tilgang til stikkontakten etter monteringen.
- Ikke berør strømkabelen eller støpselet med våte hender.

- Ikke trekk i kabelen for å koble fra produktet. Trekk alltid i selve støpselet.

2.3 Vanntilkobling

- Inntaksvannet skal ikke være varmere enn 25 °C.
- Ikke påfør skade på vannslangene.
- La vannet renne til det er rent og klart før du kopler til nye rør eller rør som ikke er blitt brukt på lengre tid, der reparasjonsarbeid er blitt utført eller nye enheter er blitt montert (vannmålere osv.).
- Sørg for at det ikke er synlige vannlekkasjer under og etter første gangs bruk av apparatet.
- Ikke bruk en forlengingslange dersom inntaksslengene er for korte. Kontakt det autoriserte servicesenteret for å erstatte inntaksslengen.
- Når du pakker opp apparatet er du mulig at du ser vann som renner fra avløpsslangen. Dette kommer av produkttesting av vann i fabrikk.
- Du kan forlenge avløpsslangen til maks 400 cm. Kontakt autorisert servicesenter når det gjelder den andre avløpsslangen og forlengelsen.
- Kontroller at det er tilgang til vannkranen etter monteringen.

2.4 Bruk



ADVARSEL!

Risiko for personskade, elektrisk støt, brannskader, eller skade på produktet.

- Følg sikkerhetsanvisningene på vaskemiddelpakken.
- Legg ikke brennbare produkter, eller gjenstander som er fuktet med brennbare produkter, inn i eller i nærheten av apparatet.
- Vask ikke tekstiler som er godt tilsmusset med olje, gris eller andre stoffer med høyt fettinnhold. De kan skade gummideler i vaskemaskinen. Forvask slike tekstiler med hånd før du legger de i vaskemaskinen.
- Ikke berør glasset i døren mens et vaskeprogram er i gang. Glasset kan bli varmt.

- Pass på å fjerne alle metallgjenstander fra tøyet.

2.5 Tjenester

- Kontakt det autoriserte servicesenteret for å reparere apparatet. Bruk kun originale reservedeler.
- Vær oppmerksom på at reparasjon på egen hånd eller ikke-profesjonell reparasjon kan ha sikkerhetsmessige konsekvenser og kan ugyldiggjøre garantien.
- Følgende reservedeler er tilgjengelig i 10 år etter at modellen er blitt avviklet: motor og motorbørster, overføring mellom motor og trommel, pumper, støtdempere og fjærer, vasketrommel, trommelspindel og tilhørende kulelager, oppvarming og varmeelementer, inkludert varmpumper, rørledninger og tilhørende utstyr inkludert slanger, ventiler, filtre og akvastopper, trykte kretskort, elektroniske skjermer, trykkbrytere, termostater og sensorer, programvare og fastvare inkludert nullstillingsprogramvare, dør, dørhengsel og tetninger, andre tetninger, dørlåsesamling, perifere enheter av plast, slik som vaskemiddeldispensere. Vær

oppmerksom på at noen av disse reservedelene bare er tilgjengelige for profesjonelle reparatører, og at ikke alle reservedeler er relevante for alle modeller.

- Angående lampen(e) i dette produktet og reservedeler som selges separat: Disse lampene er ment å motstå ekstreme fysiske forhold i husholdningsprodukter, for eksempel temperatur, vibrasjon, fuktighet, eller er ment å signalisere informasjon om produktets driftsstatus. De er ikke ment å brukes i andre bruksområder og egner seg ikke til rombelysning.

2.6 Avfallsbehandling



ADVARSEL!

Fare for skade og kvelning.

- Koble produktet fra strømmen og vannforsyningen.
- Kutt av strømkabelen, lukk produktet og kast den.
- Fjern dørlåsen for å forhindre at barn eller dyr stenger seg inne i trommelen.
- Produkt skal avhendes i henhold til lokale krav for avhending av avfall fra elektrisk og elektronisk utstyr (EE-avfall).

3. PRODUKTBESKRIVELSE

3.1 Produktoversikt

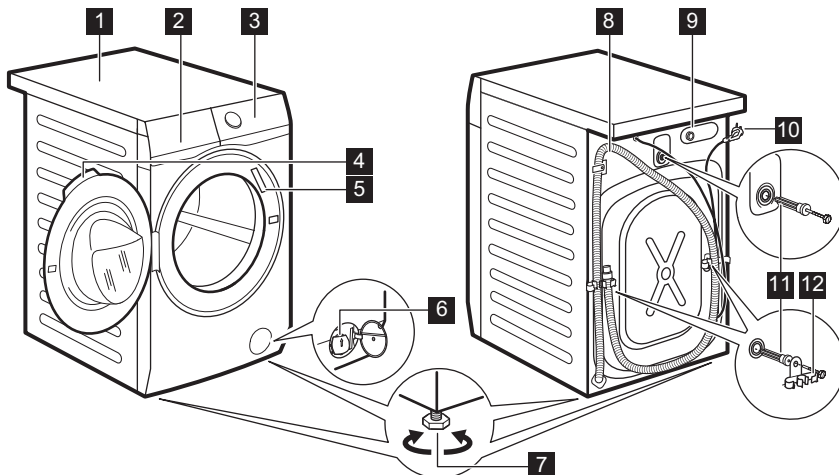

- 1** Topplate
- 2** Vaskemiddelskuff
- 3** Betjeningspanel
- 4** Dørhåndtak
- 5** Typeskilt
- 6** Avløpspumpefilter
- 7** Fot for å vatre produktet

- 8** Avløpsslange
- 9** Tilkobling til inntaksslange
- 10** Strømkabel
- 11** Transportbolter
- 12** Støtte for slange

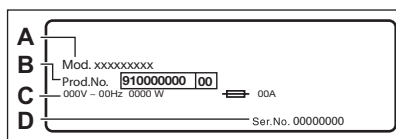

Typeskiltet rapporterer modellnavnet (A), produktnummer (B), elektriske spesifikasjoner (C) og serienummer (D).

4. TEKNISKE DATA

Dimensjon	Bredde / Høyde / Total dybde	59.7 cm / 84.7 cm / 65.8 cm
Elektrisk tilkobling	Spenning Total effekt Sikring Frekvens	230 V 2200 W 10 A 50 Hz

Beskyttelsesnivå mot inntrengning av faste partikler og fuktighet sikret av beskyttelsesdekselet, unntatt der lavspenningsutstyret ikke er beskyttet mot fuktighet		IPX4
Vannforsyningsstrykk	Minimum Maksimum	0,5 bar (0,05 MPa) 10 bar (1,0 MPa)
Vanninntak ¹⁾		Kaldt vann
Maksimale tøymengde	Cotton (Bomull)	9 kg
Sentrifugehastighet	Maksimal sentrifugehastighet	1351 opm

1) Koble vanninntaksslengen til en kran med 3/4" -gjenger.

5. MONTERING



ADVARSEL!

Se etter i Sikkerhetskapitlene.

5.1 Pakke ut

1. Åpne døren. Ta alle artikler ut av trommelen.

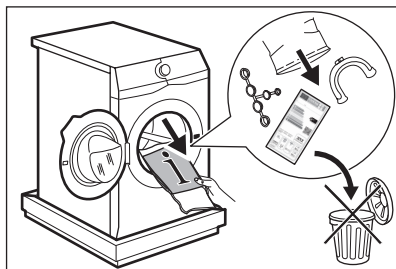

Tilbehør som leveres med produktet kan variere avhengig av modell.

2. Legg emballasjelementet på gulvet bak produktet og sett det forsiktig ned på baksiden. Fjern polystyrenbeskyttelsen fra bunnen.

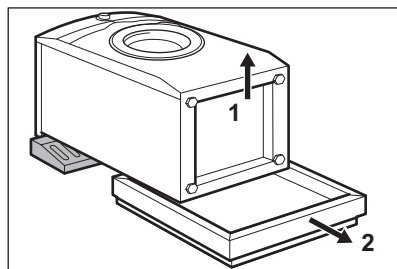

FORSIKTIG!

Ikke legg vaskemaskin med forsiden ned.

3. Sett produktet tilbake i en oppreist posisjon. Fjern strømledningen og avløpslangen fra slangeholderne.

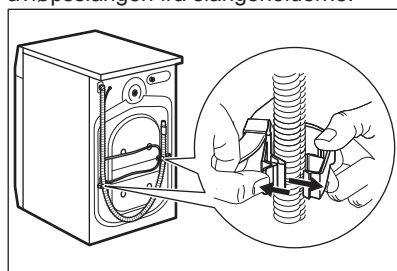

Du kan se vann renne fra avløpslangen. Dette er fordi vaskemaskinen har blitt testet på fabrikken.

4. Trekk ut de tre transportboltene og dra ut avstandsstykker i plast.

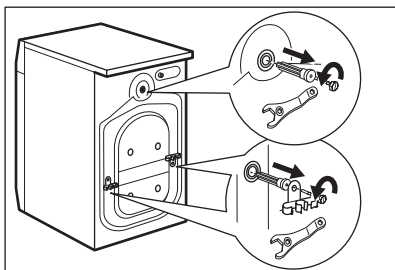

- i** Vi anbefaler at du oppbevarer emballasjen og transportboltene i tilfelle du trenger å flytte apparatet senere.

5. Sett plasthettene (som ligger i posen med bruksanvisningen) i hullene.

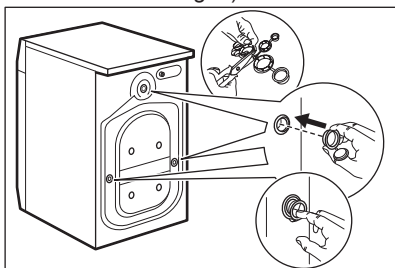

5.2 Installasjonsinformasjon

Plassering og vatring

Juster apparatet korrekt for å forhindre vibrasjoner, støy og hindre at apparatet flytter på seg når det er i bruk.

1. Monter produktet på et flatt, fast gulv. Apparatet må stå plant og stabilt. Påse at apparatet ikke berører veggen eller annen innredning og at det er luft sirkulasjon under apparatet.

2. Løsne eller stram føttene for å justere nivået. Alle støtter må hvile fast på gulvet.

- !** **ADVARSEL!**
Ikke legg papp, treverk eller liknende materialer under apparatet for å justere nivået.

Vanninntaksslangen



FORSIKTIG!

Kontroller at det ikke er noen skade på slangene og at det ikke lekker fra koplingene. Ikke bruk en forlengingsslange dersom inntaksslangene er for korte. Kontakt servicesenteret for å erstatte inntaksslangen.

1. Koble vanninntaksslangen til baksiden av apparatet.

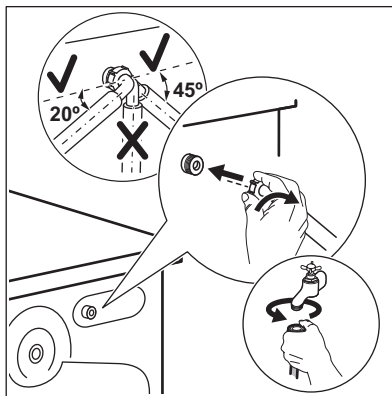

2. Posisjoner den mot venstre eller mot høyre avhengig av hvor vannkranen er plassert. Kontroller at inntaksslangen ikke er i en vertikal posisjon.

3. Hvis det er nødvendig, løsne ringmutteren for å plassere den i riktig posisjon.

4. Koble vanninntaksslangen til en kaldtvannskran med 3/4-tommers gjenger.



ADVARSEL!

Inntaksvannet skal ikke være varmere enn 25 °C.

Vanntømming

Avløpsslangen bør være på en høyde som ikke er mindre enn 60 cm og ikke mer enn 100 cm.



Du kan forleng avløpsslangen til maks 400 cm. Kontakt autorisert servicesenter når det gjelder den andre avløpsslangen og forlengelsen.

Det er mulig å koble til avløpsslangen på forskjellige måter:

1. Lag en U-form med avløpsslangen og før den rundt plastsporet.

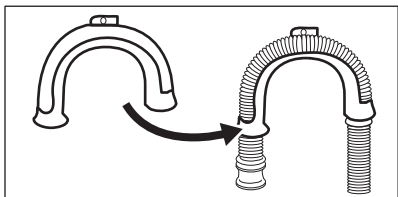

2. På kanten av en vask – fest guiden til vannkranen eller veggen.

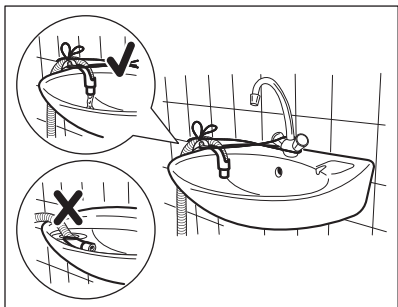

i Kontroller at plastslangeføringen ikke kan bevege seg når produktet tømmes og avløpsslangens ende ikke er senket ned i vannet. Det kan føre til at skittent vann blir ført tilbake i produktet.

3. Hvis enden på avløpsslangen ser slik ut (se tegningen), kan du skyve den rett opp i avløpsrøret.

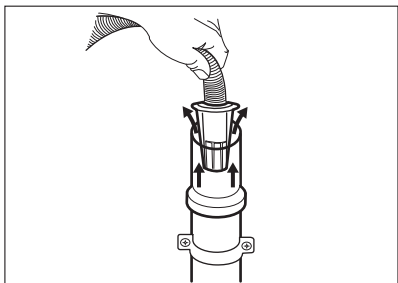

4. Til et vertikalt rør med luftehull - sett avløpsslangen direkte inn i et avløpsrør. Se illustrasjonen.

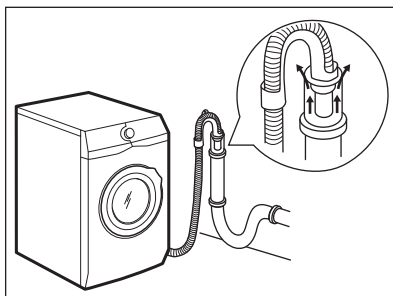

i Enden på avløpsslangen må alltid være ventilert, dvs. at innvendig diameter på avløpsrøret (min. 38 mm – min. 1,5") må være større enn den ytre diameteren på avløpsslangen.

5. Uten plastslangeføringen, til en avløpsstuss – Plasser avløpsslangen til rørstussen og fest den med en klemme. Se illustrasjonen.

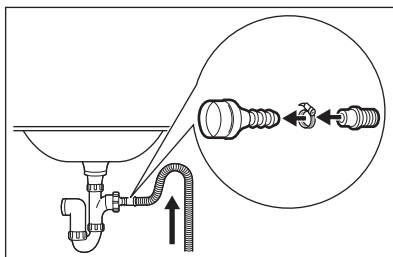

Sørg for at det er en bøy på avløpsslangen, slik at smuss fra vannlåsen ikke kommer inn i apparatet.

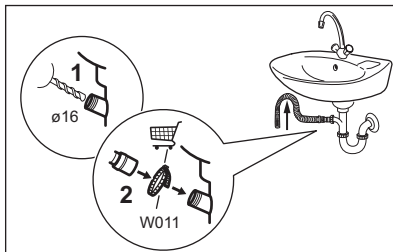

Koble avløpsslangen til rørstussen og fest den med en klemme. Sørg for at det er en bøy på avløpsslangen, slik at smuss fra vannlåsen ikke kommer inn i apparatet.

6. Posisjoner slangen direkte til et innebygd avløpsrør i veggen og fest den med en klemme.

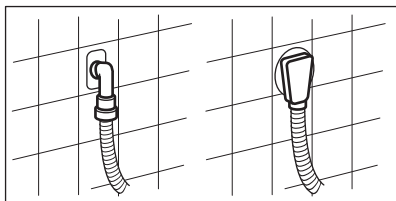

5.3 Elektrisk tilkopling

På slutten av installasjonen kan du sett inn støpselet i stikkkontakten.

Typeskiltet og "Tekniske data"-kapittelet viser de nødvendige elektriske spesifikasjonene. Kontroller at de er kompatible med strømforsyningen.

Kontroller at den elektriske installasjonen i huset tåler den maksimale belastningen som kreves, også når det tas hensyn til

eventuelle andre elektriske apparater som er i bruk.

Vaskemaskinen skal koples til en jordet stikkontakt.

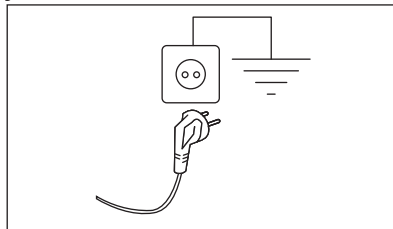

Strømkabelen skal være lett tilgjengelig etter at produktet er installert.

Kontakt vårt autoriserte servicesenter for elektrisk arbeid som kreves for å installere dette produktet.

Produsenten frasier seg alt ansvar for materielle skader eller personskader som skyldes at ovennevnte sikkerhetsforanstaltninger ikke er fulgt.

6. BETJENINGSPANEL

6.1 Spesialfunksjoner

Den nye vaskemaskinen tilfredsstill alle moderne krav til en effektiv behandling av tøyvask med riktig tøybehandling og lavere forbruk av vann, strøm og vaskemiddel.

- **FreshScent-systemet** kan, takket være de nye **Kasjmir** og **FreshScent** dampbaserte programmene tilby den perfekte løsningen for oppfrisking av selv de mest delikate plaggene uten vask. Bruk den spesialutviklede duften fremstilt av **ELECTROLUX** for å tilføre en behagelig følelse av "nyvasket" plagg til handlingen som fjerner lukter og skrukker.
- **UniversalDose-skuffen** med et kammer dedikert til hver type vaskemiddel, inkludert et kammer for PODS, utstyrt med et system som kan spre og blande vaskemiddelet på en optimal måte, og for å løse opp vaskemiddelrester etter hver syklus.

- Damp lar deg friske opp klær raskt og enkelt. De skånsomme dampprogrammene fjerner lukt og reduserer krøller i tørre stoffer for å gjøre strykingen enklere. **Plus Steam-tilvalget** fullfører hver syklus med mild damp for å glatte ut fibre og minske krøller. Stryking går som en lek!
- Takket være **Soft Plus-tilvalget** blir tøyemykneren jevnt fordelt i klesvasken og trenger dypt inn i tekstilfibre for å oppnå mykest mulig resultat.
- **SensiCare System** registrerer mengden tøyvask og definerer programvarigheten på 30 sekunder. Vaskeprogrammet blir tilpasset mengden av klesvask og tekstiltypen uten å bruke mer tid, strøm og vann enn nødvendig.



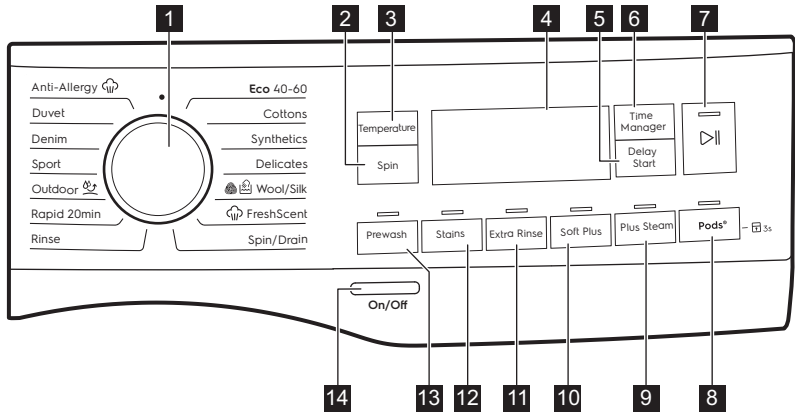





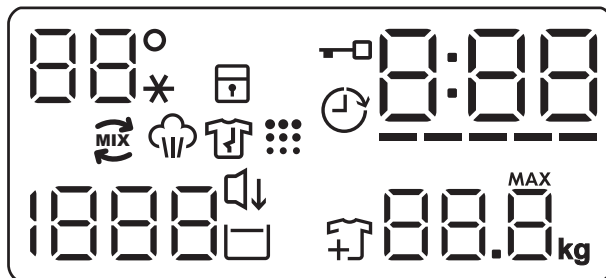





6.2 Beskrivelse av betjeningspanel



- | | |
|--|--------------------------------------|
| 1 Programknapp | 9 Plus Steam berøringsknapp |
| 2 Spin berøringsknapp | 10 Soft Plus berøringsknapp |
| 3 Temperature berøringsknapp | 11 Extra Rinse berøringsknapp |
| 4 Display | 12 Stain berøringsknapp |
| 5 Delay Start berøringsknapp | 13 Prewash berøringsknapp |
| 6 Time Manager berøringsknapp | 14 On/Off-trykknapp |
| 7 Start/Pause berøringsknapp ▶ | |
| 8 Pods®-berøringsknapp og 3s-tilvalg for barnesikring | |

6.3 Display



	Temperaturområdet: 88° Temperaturindikator. --* Kaldtvannsindikator.
	Indikator for barnesikring.
	Indikator for dørlås.
	Indikator for Utsatt start.
	Den digitale indikatoren kan vise: <ul style="list-style-type: none"> • Programvarighet (f.eks. 2:40). • Utsatt start (f.eks. 2h). • Programslutt (0:00). • Varselkode (f.eks. E20). • Feilindikator (- - -).
	Time Manager-indikator.
	Indikator for dampfase.
	Indikator for antikrøllfase.
	Indikator for rengjøring av trommel. Dette er en anbefaling om å utføre rengjøring av trommelen.
	Sentrifugeområdet: Indikator for sentrifugehastighet - - - Indikator for ingen sentrifugering. Sentrifugeringsfasen er av.
	Stille-indikator.
	Indikator for skyllestopp.
	Legg til plaggindikator. Den lyser ved begynnelsen av vaskefasen, når det fortsatt er mulig å sette Produktet på pause og legge til mer klesvask.
	Indikator for maksimal mengde klesvask (se kapitlet «SensiCare System-registrering av vaskemengde»).
	MAX Den blinker når vekten av klesvasken overstiger maks deklarerert vaskemengde for det valgte programmet.

7. VELGER OG KNAPPER

7.1 Introduksjon

 Tilvalgene/funksjonene er ikke tilgjengelig for alle vaskeprogrammer. Sjekk kompatibilitet mellom tilvalg/funksjoner og vaskeprogrammer i "Programoversikt". Tilvalg/funksjoner kan ekskludere hverandre. I dette tilfellet lar ikke produktet deg stille inn de inkompatible tilvalgene/funksjonene.

7.2 On/Off

Hvis du trykk på denne knappen i noen sekunder, kan du slå produktet av eller på. To forskjellige melodier blir avspilt når du slår produktet av eller på.

Hvilemodusfunksjonen slår av produktet automatisk for å redusere energiforbruket i enkelte tilfeller, og det kan derfor hende at du må aktivere produktet igjen.

For mer informasjon, se avsnittet om hvilemodus i kapittelet Daglig bruk.

7.3 Temperature

Når du velger et vaskeprogram, foreslår produktet en standardtemperatur automatisk.

Trykk på denne knappen gjentatte ganger til ønsket temperaturverdi dukker opp i displayet.

Når displayet viser indikatorene **--***, varmer ikke produktet opp vannet.

7.4 Spin

Når du velger et program, velger produktet automatisk standard sentrifugehastigheten.

Trykk på denne knappen gjentatte ganger for å:

- **Endre sentrifugehastigheten.** Displayet viser kun sentrifugeringshastigheter som er tilgjengelige for det angitte programmet.

- Flere tilvalg for sentrifugering **Uten sentrifugering -- --**.
Bruk dette tilvalget for å slå av alle sentrifugeringsfasene. Produktet utfører kun tømmefasen for det valgte vaskeprogrammet. Velg dette alternativet for svært ømfintlige tekstiler. Skyllefasen bruker mer vann i enkelte vaskeprogrammer
- Aktiver **Skyllestopp** -alternativet
Den siste sentrifugeringen blir ikke utført. For å hindre at stoffet krøller seg, blir ikke det siste skyllevannet tømt ut. Vaskeprogrammet avslutter med vann i trommelen.

Displayet viser indikatoren . Døren forblir låst og trommelen snurrer regelmessig for å redusere krøller. Du må tømme ut vannet for å kunne låse opp døren.

Hvis du trykker på -knappen, utfører produktet sentrifugeringsfasen og tømmer ut vannet.

 Produktet pumper ut vannet automatisk etter omtrent 18 timer.

- Slik aktiverer du **Stille** -tilvalget. Mellom- og sluttcentrifugering blir ikke kjørt, og programmet blir avsluttet med vann i trommelen. Dette bidrar til å redusere krølling.

Displayet viser indikatoren . Døren forblir låst. Trommelen snurrer regelmessig for å redusere krøller. Du må tømme ut vannet for å kunne låse opp døren.

Ettersom at programmet er svært stille, egner det seg godt om natten når strømmen er billigere. For noen programmer utføres skyllingene med mer vann.

Hvis du trykker på Start/Pause -knappen, utfører produktet den eneste tømmefasen.

 Produktet pumper ut vannet automatisk etter omtrent 18 timer.

7.5 Prewash

Med dette alternativet kan du legge til en forvaskfase til et vaskeprogram.

Den korresponderende indikatoren over berøringsknappen lyser.

- Bruk dette tilvalget for å legge til en forvaskfase på 30 °C før vaskefasen. Dette tilvalget anbefales for svært skittent tøy, spesielt hvis det inneholder sand, støv, gjørme eller andre faste partikler.

 Tilvalgene kan øke programmets varighet.

7.6 Stain

Trykk på denne knappen for å legge en flekkjerningsfase til et program.

Den korresponderende indikatoren over berøringsknappen tennes.

Bruk dette tilvalget for tøy med flekker det er vanskelig å fjerne.

Når du velger dette tilvalget, legg flekkfjernerer i kammeret .

 Dette tilvalget kan øke programmets varighet. Dette tilvalget er ikke tilgjengelig ved temperaturer under 40 °C.

7.7 Permanent Extra Rinse

Med dette alternativet, kan du legge til et par skyllinger til det valgte vaskeprogrammet.

Bruk dette alternativet for personer med allergier eller sensitiv hud.

 Dette tilvalget vil øke programmets varighet.

Den korresponderende indikatoren over berøringsknappen lyser og forblir også på permanent under de neste syklusene til dette tilvalget er deaktivert.

7.8 Konstant Soft Plus

Still dette tilvalget for å optimalisere fordelingen av tøymykner og forbedre mykheten i stoffet.

Anbefalt ved bruk av tøymykner.

 Dette tilvalget vil øke programmets varighet.

Den korresponderende indikatoren over berøringsknappen lyser og forblir også på permanent under de neste syklusene til dette tilvalget er deaktivert.

7.9 Plus Steam





Dette tilvalget legger til en dampfase etterfulgt av en kort antikrøllfase på slutten av vaskeprogrammet.

Dampfassen reduserer stoffkrølling og klargjør for stryking.

Den korresponderende indikatoren over berøringsknappen tennes.

Indikatoren  er på under dampfasen.

 Dette tilvalget kan øke programmets varighet.

Når programmet er ferdig vil displayet vise , indikatoren  slukkes og indikatoren  og Start/Pause  lysene er på. Trommelen utfører jevne bevegelser i omtrent 30 minutter for å beholde dampegenskapene. Ved å trykke på en hvilken som helst knapp, stopper antikrøllbevegelsene og døren låses opp, produktet foreslår det forrige innstilte programmet.

For å avbryte antikrøllfasen kan du også:

- trykke på On/Off -knappen i noen sekunder for å aktivere eller deaktivere produktet.
- Drei programvelgeren i en annen posisjon.

 En liten tøymengde gir bedre resultater.

7.10 Pods®

Trykk på denne knappen for å aktivere/deaktivere Pods®-alternativet.

Når den er aktivert, lyser den aktuelle indikatoren.

Følg Pods-produzentens anbefalinger om dosering og oppbevaring.



Legg maksimalt to tabletter (pods) eller enkeltdose-vaskemidler i Pods®-kammeret i vaskemiddelskuffen.

Tilvalget forblir aktivt også for de neste syklusene til det deaktiveres og hvis det kan velges med det valgte programmet.

7.11 Delay Start

Med dette alternativet kan du utsette programstarten på en mer lettvinnt måte.

Trykk knappen gjentatte ganger for å velge ønsket utsatt tid. Tiden øker i trinn fra 1 time opp til 20 timer.

Displayet viser indikatoren  og valgt tidsforvalg. Produktet starter nedtellingen og døren låses etter at du har trykket på Start/Pause -knappen.

7.12 Time Manager

Med dette tilvalget kan redusere programvarigheten avhengig av ileggsmengden og grad av smuss.

Når du stiller inn et vaskeprogram, viser skjermen standardvarigheten og ----- dråper.

Trykk på Time Manager-knappen for å redusere programvarigheten i henhold til dine behov. Displayet viser den nye programvarigheten og en rekke dråper vil reduseres deretter:

----- egnet for full maskin med normal mengde søl.

----- en hurtig syklus for en full maskin av lett tilsmussede plagg.

----- svært rask syklus for en mindre tøymengde med liten mengde søl (maks. halv tøymengde anbefalt).

----- den korteste syklusen for å oppfriske en liten mengde klesvask.

Time Manager Er bare tilgjengelig med programmene i tabellen.

-indikator	Eco 40-60	Bomull	Syntetisk
----- 1)	■	■	■
-----	■	■	■
-----	■	■	■
-----	■	■	■
-----	■	■	■

1) Standard varighet for alle programmer.

Time Manager med dampprogrammer



Når du stiller inn et dampprogram, lar denne knappen deg velge tre dampnivåer og programmets varighet reduseres deretter:

- ----- : maksimum.
- ----- : medium.
- ----- : minimum.



I enkelte apparater reduseres programmets varighet uten at det vises noen streker.





7.13 Start/Pause

Trykk på Start/Pause-knappen  for å starte, sette produktet på pause eller for å avbryte et program som er i gang.



8. PROGRAMMER

8.1 Programtabell

Program Standard tem- peratur Temperatur- område	Referanse sentrifu- gehastig- het Sentrifu- gerings- hastighet	Maksi- mal meng- de	Programbeskrivelse (Type vask og smussnivå)
Vaskeprogrammer			
Eco 40-60 40 °C ¹⁾	1400 o/min (1400- 400 o/min)	9 kg	Hvitt bomulls- og permanent kulørt bomullstøy. Normalt skittent tøy. Energiforbruket synker og tiden for vaskeprogrammet er forlenget, og sikrer gode vaskeresultater.
Bomull 40 °C 90 °C – _ _ * (Kaldt)	1400 o/min (1400- 400 o/min)	9 kg	Hvit bomull og kulørt bomull. For normalt, svært og lett skittent tøy.
Syntetisk 40 °C 60 °C – _ _ * (Kaldt)	1200 o/min (1200 – 400 o/min)	4 kg	Syntetiske tekstiler eller blandingstekstiler. Normalt skittent tøy.
Finvask 30 °C 40 °C – _ _ * (Kaldt)	800 o/min (1200- 400 o/min)	2 kg	Ømfintlige plagg som akryler, viskose og blandede tekstiler som krever en mer skånsom vask. Normalt og lett skittent tøy.
 Ull/Silke 40 °C 40 °C – _ _ * (Kaldt)	1200 o/min (1200 – 400 o/min)	1.5 kg	Maskinvaskbar ull, ull som skal håndvaskes og andre tekstiler med «Håndvask»-symbol.²⁾

Program Standard tem- peratur Temperatur- område	Referanse sentrifu- gehastig- het Sentrifu- gerings- hastighet	Maksi- mal meng- de	Programbeskrivelse (Type vask og smussnivå)
<p>Dampprogram  med FreshScent-system</p> <p>Dampprogram kan brukes for å redusere rynker og lukt³⁾ fra plagg som bare behøver å friskes opp, og unngå vasking. Tøyfibrene slakkes, og gjør stryking kjempelett. Fjern vasken fra trommelen med en gang programmet er fullført⁴⁾. Dampprogrammet har ingen hygiesyklus. Ikke velg dette programmet for følgende type klær:</p> <ul style="list-style-type: none"> • Plagg som ikke er egnet for tørketromling. • Plagg som er merket "Skal kun renses". <p>ELECTROLUX duft. Hvis du bruker denne spesielle forsiktede duften, vil klesvasken din lukte som nyvasket: hell en enkeltdose i skuffen  og start dampprogrammet. Reduser duftdoseringen ved behandling av mindre vaskemengder. Trykk på Time Manager-knappen for å redusere programvarighet ved behandling av plagg merket for vasking på lav temperatur.</p> <p>IKKE:</p> <ul style="list-style-type: none"> • Tørk plaggene behandlet med duft i trommelen. Fordelene forundster. • Bruk duften til andre formål enn foreskrevet her. • Bruk duften på nye plagg. Nye plagg kan inneholde rester av etterbehandlingsblandinger som ikke er kompatible med duften. <p> Duftdoseflaskene er tilgjengelig i ELECTROLUX nettbutikk eller hos en autorisert forhandler.</p>			
 FreshScent	-	1 kg	<p>Bomull, syntetisk, finvask. Kort og skånsomt dampprogram for å forfriske finvask, inkludert svært ømfintlige plagg med paljetter, blonder osv. Ved behandling av mindre mengder kan programvarigheter ytterligere reduseres ved å velge Time Manager-tilvalget.</p> <p> ADVARSEL! Bruk ikke dette programmet med ulltøy og andre plagg som er merket med 'skal kun renses'!</p>
<p>Spesialprogrammer</p>			
Sentrifugering/ Tømming	1400 o/min (1400 – 400 o/min)	9 kg	<p>Alle stoffer, unntatt ull og finvasketekstiler. For å sentrifugere vasken og pumpe ut vannet i trommelen.</p>

Program Standard tem- peratur Temperatur- område	Referanse sentrifu- gehastig- het Sentrifu- gerings- hastighet	Maksi- mal meng- de	Programbeskrivelse (Type vask og smussnivå)
Skylling	1400 o/min (1400- 400 o/min)	9 kg	Alle tekstiler, unntatt ullvarer og svært ømfintlig finvask. Program for skylling og sentrifugering av klesvask. Standard sentrifugehastighet er den som brukes for bomullsprogrammer. Reduser sentrifugehastigheten etter typen klesvask. Still om nødvendig inn alternativet Extra Rinse for å legge til skyllinger. Med lav sentrifugehastighet utfører apparatet skånsomme skyllinger, og kortere sentrifugering.
Ytterligere vaskeprogrammer			
Hurtig 20 min. 30° C 40 °C – 30 °C	1200 o/min (1200- 400 o/min)	3 kg	Syntetiske plagg og plagg av bomull . Lett skittent eller brukt bare én gang.

Program Standard tem- peratur Temperatur- område	Referanse sentrifu- gehastig- het Sentrifu- gerings- hastighet	Maksi- mal meng- de	Programbeskrivelse (Type vask og smussnivå)
 Outdoor 30 °C 40 °C – – –* (Kaldt)	1200 o/min (1200- 400 o/min)	2.5 kg ⁵⁾ 1 kg ⁶⁾	<div data-bbox="565 327 610 375" style="display: inline-block; border: 1px solid black; border-radius: 50%; padding: 2px 5px; text-align: center; width: 20px; height: 20px; line-height: 20px;">i</div> <div style="display: inline-block; vertical-align: middle;"> <p data-bbox="644 327 980 422">Ikke bruk tøymykner og sørg for at det ikke er noen rester av tøymykner igjen i oppvaskmiddelbeholderen.</p> <p data-bbox="565 446 1024 566">Syntetisk sportstøy. Dette programmet er laget for forsiktig vask av moderne outdoor-klær og er også egnet for treningsklær, sykkelklær, joggeklær og lignende. Den anbefalte tøymengden er 2.5 kg.</p> <p data-bbox="565 574 1024 742">Vanntett, pustende vanntett og vannavstøtende stoff. Dette programmet kan også brukes som en gjenopprettingssyklus for vannavstøtning og er spesielt laget for behandling av klær med hydrofobisk belegg. For å kjøre gjenopprettingssyklusen for vannavstøtning, må du gjøre følgende:</p> <ul data-bbox="565 758 1024 869" style="list-style-type: none"> • Hell vaskemidlet i kammeret . • Hell et spesielt middel for gjenoppretting av vannavstøtning i skuffen for tøymykner . • Reduser tøymengden til 1 kg. <p data-bbox="565 885 1024 1061"> <div data-bbox="565 885 610 933" style="display: inline-block; border: 1px solid black; border-radius: 50%; padding: 2px 5px; text-align: center; width: 20px; height: 20px; line-height: 20px;">i</div> <div style="display: inline-block; vertical-align: middle;"> <p>For å gjenopprette vannavstøtning enda mer effektivt, kan du tørke vasken i tørketrommelen ved å kjøre Outdoor-tørkeprogrammet (hvis det er tilgjengelig og vaskelappen tillater tørketromling).</p> </div> </p> </div>
Sportstøy 30 °C 40 °C – – –* (Kaldt)	1200 o/min (1200 – 400 o/min)	4 kg	<p data-bbox="565 1093 1024 1204">Syntetisk sportstøy. Dette programmet er laget for forsiktig vask av moderne outdoor-klær og er også egnet for treningsklær, sykkelklær, joggeklær og lignende.</p>
Denim 30 °C 40 °C – – –* (Kaldt)	800 o/min (1200 – 400 o/min)	4 kg	<p data-bbox="565 1244 1024 1348">Spesialprogram for denim-klær med finvaskfase for å minimere falming av farger og flekker. Redusert mengde klesvask anbefales for bedre behandling av tøyet.</p>

Program Standard tem- peratur Temperatur- område	Referanse sentrifu- gehastig- het Sentrifu- gerings- hastighet	Maksi- mal meng- de	Programbeskrivelse (Type vask og smussnivå)
Sengeteppe 40 °C 60 °C – _ _ * (Kaldt)	800 o/min (800 – 400 o/min)	3 kg	Ett syntetisk teppe, polstrede klær, dyner, dunjakker og lignende gjenstander.
 Anti-Allergi 60 °C	1400 o/min (1400 – 400 o/min)	9 kg	Hvite bomullsplagg. Dette høytstående vaskesprogrammet kombinert med damp fjerner mer enn 99,99 % av bakterier og virus ⁷⁾ holder temperaturen over 60 °C gjennom hele vaskefasen; med en ekstra virkning på fibreene takket være en dampfase, sikrer en forbedret skyllingsfase en riktig fjerning av rester av vaskemiddel og mikroorganismer. Dette programmet sikrer også en riktig reduksjon av pollen / allergifremkallende elementer.

1) I henhold til kommisjonsforordning EU 2019/2023 er dette programmet ved 40 °C i stand til å rengjøre normalt skittent bomullstøy som er erklært å være vaskbart ved 40 °C eller 60 °C, sammen i samme syklus.









For kapittelet i vaskeriet, programvarigheten og andre data, se kapitlet "Forbruksverdier".

De mest effektive programmene når det gjelder energiforbruk er generelt de som utfører ved lavere temperaturer og lengre varighet.

- 2) I dette programmet roterer trommelen sakte for å sikre at vasken er skånsom. Det kan virke som om trommelen ikke roterer eller ikke roterer som den skal, men dette er normalt på dette programmet.
- 3) Dampprogram tar ikke bort spesielt intens lukt.
- 4) Etter dampbehandlingen kan vasken være fuktig. Heng ut plaggene i et par minutter
- 5) Vaskeprogram.
- 6) Vaskeprogram og gjenoppretting av vanntetthet.
- 7) Testet for Staphylococcus aureus, Enterococcus faecium, Candida albicans, Pseudomonas aeruginosa og MS2 Bakteriofag i ekstern test utført av Swisstatest Testmaterialien AG i 2021 (testrapport nr. 202120117).

Kompatibilitet for programtilvalg

Program	Spin	Uten sentrifugering			Prewash ¹⁾	Stain ²⁾	Extra Rinse	Soft Plus	Plus Steam ²⁾	Pods®	Delay Start	Time Manager
Eco 40-60	■	■	■		■	■	■	■	■	■	■	■
Bomull	■	■	■	■	■	■	■	■	■	■	■	■
Syntetisk	■	■	■	■	■	■	■	■	■	■	■	■
Finvask	■	■	■	■			■	■		■	■	
 Ull/Silke	■	■	■								■	
 FreshScent											■	■
Sentrifugering/ Tømming	■	■ ³⁾									■	
Skylling	■		■				■					■
Hurtig 20 min.	■	■								■	■	
 Outdoor	■	■	■				■			■	■	
Sportstøy	■	■	■		■		■			■	■	
Denim	■	■	■	■		■	■	■	■	■	■	
Sengeteppe	■	■						■			■	

Program	Spin	Uten sentrifugering	Prewash ¹⁾	Stain ²⁾	Extra Rinse	Soft Plus	Plus Steam ²⁾	Pods®	Delay Start	Time Manager
 Anti-Allergi	■	■	■	■	■	■	■	■	■	■

1) Prewash og Stain kan ikke velges sammen.

2) Dette alternativet er ikke tilgjengelig ved temperaturer under 40 °C.

3) Hvis du velger tilvalget Ingen sentrifugering, tømmer apparatet kun ut vann.

Egnede vaskemidler for vaskeprogrammer

Program	Universelt pulver ¹⁾	Universell flytende såpe	Flytende såpe for fargede plagg	Delikat ull	Spesielle
Eco 40-60	▲	▲	▲	--	--
Bomull	▲	▲	▲	--	--
Syntetisk	▲	▲	▲	--	--
Finvask	--	--	--	▲	▲
Ull/Silke	--	--	--	▲	▲
Hurtig 20 min.	--	▲	▲	--	--
Outdoor	--	--	--	▲	▲
Sportstøy	--	▲	▲	--	▲
Denim	--	--	▲	▲	▲
Sengeteppe	--	--	--	▲	▲
Anti-Allergi	▲	▲	-- --	--	▲

1) Ved temperatur over 60 °C anbefales bruk av såpepulver.

▲ = Anbefalt

-- = Ikke anbefalt

8.2 Woolmark Wool Care - Blå



Syklusen for ullprogrammet til denne maskinen har blitt godkjent av The Woolmark Company, for vasking av ullplagg merket som «bare håndvask», så sant instruksjonene på produktenes merkelapp og de fra vaskemaskinens produsent blir fulgt. M1230

Woolmark-symbolet er et sertifiseringsmerke i mange land.

9. INNSTILLINGER

9.1 Lydsignaler

Dette produktet har forskjellige lydsignaler som blir spilt av når:

- Du aktiverer produktet (en kort melodi).
- Du deaktiverer produktet (en kort melodi).
- Du trykker på knappene (klikkelyd).
- Du foretar et ugyldig valg (3 korte lyder).
- Programmet er ferdig (en sekvens av lyder i omtrent 2 minutter).
- Det er en feil på produktet (sekvens av korte lyder i omtrent 5 minutter).

For å **deaktivere/aktivere** lydsignalene når programmet er fullført, trykk på Prewash- og Stain-knappene samtidig i omtrent 2 sekunder. Displayet viser On/Off.



Hvis du deaktiverer varslingslydene, vil de fortsatt høres når produktet har en feil.

9.2 Barnesikring

Med dette alternativet kan du hindre at barna leker med betjeningspanelet.

- For å **aktivere/deaktivere** dette alternativet hold nede Pods®-

knappen til  **slås på/av** i displayet. Produktet vil som standard gå over til dette tilvalget etter at du slår den av.

Barnesikringsfunksjonen er kanskje ikke tilgjengelig i et par sekunder etter at du slår på produktet.

10. FØR FØRSTEGANGS BRUK

1. Kontroller at strømtilførselen er tilgjengelig og at vannkranen er åpen.
2. Hell 2 liter vann inn i kammeret markert med .

Denne handlingen aktiverer avløpssystemet.

3. Fyll en liten mengde vaskemiddel i beholderen markert med .

4. Velg og start et bomullsprogram på høyest mulig temperatur, uten klesvask i trommelen. Dette fjerner eventuell smuss fra trommelen og kammeret.

11. DAGLIG BRUK



ADVARSEL!

Se etter i
Sikkerhetskapitlene.

11.1 Aktivere produktet

1. Sett støpselet inn i stikkkontakten.
2. Åpne vannkranen.
3. Trykk på On/Off-knappen i noen sekunder for å aktivere produktet.

En liten melodi høres.

11.2 Legge tøyet i vaskemaskinen

1. Åpne døren til Produktet.
2. Tøm lommene og brett ut tøyet før du legger det i Produktet.
3. Sett vasken i trommelen, ett plagg av gangen.

Legg ikke for mye klær i trommelen.

4. Lukk døren ordentlig igjen.

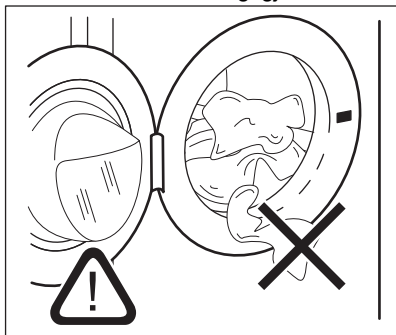

FORSIKTIG!

Påse at det ikke blir liggende tøy mellom pakningen og døren for å unngå fare for vannlekkasje og skade på tøyet.



Vasking av av tøy med svært skitne eller fettete flekker kan skade gummideler på vaskemaskinen.

11.3 Fylling av vaskemiddel og tilsetninger

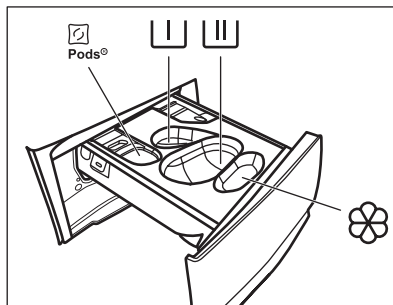

- Kammer for vaskemiddelPods (maks 2 pods). Når du bruker vaskemiddeltabletter (pods), må du kontrollere at Pods-alternativet er aktivert.



- Kammer for forvaskfase og bløtleggingsprogram (kun pulvervaskemiddel).



- Kammer for vaskefase (kun pulvervaskemiddel)



Kontroller at Pods-alternativet er deaktivert når du bruker dette kammeret.



Hvis du bruker flytende vaskemiddel, må du huske å sette inn beholderen for flytende vaskemiddel .



- Kammer for tøyemykner og andre væskebehandlinger (tøybehandler, stivelse).



MAX - Følg alltid anvisningene som du finner på emballasjen til vaskemiddelproduktet, men vi anbefaler at du ikke overgår det indikerte maksnivået (**MAX**). Denne mengden garanterer imidlertid de beste vaskeresultatene.

- i** Etter en vaskesyklus fjern om nødvendig vaskemiddelrester fra vaskemiddelbeholderen.

Gå frem som følger

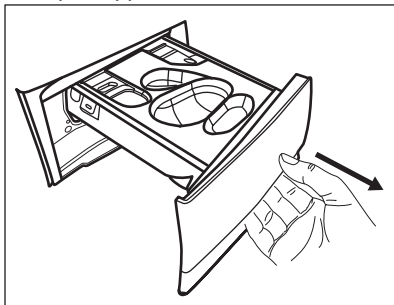
1. Åpne oppvaskmiddelbeholderen.



2. Hvis en forvaskfase er valgt, fyller du vaskemiddel i kammeret .
3. For hovedvask, velg riktig kammer avhengig av type vaskemiddel:
- a) Fyll **oppvaskmiddelpulveret** i kammeret .

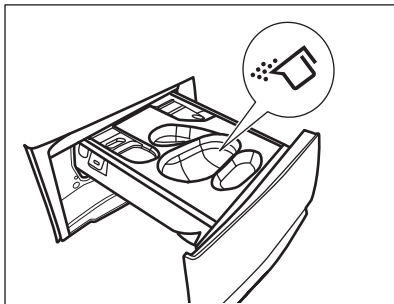

- b) Hell det **flytende oppvaskmiddelet** i samme kammer etter at du har satt inn den aktuelle beholderen .

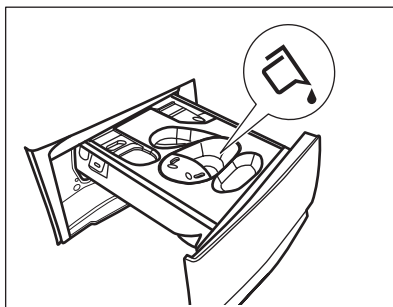
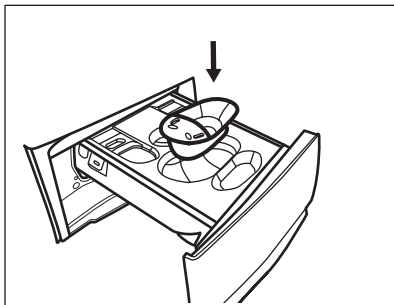

- c) Legg **Podsene** i kammeret . Kontroller at Pods tilvalget er aktivert.

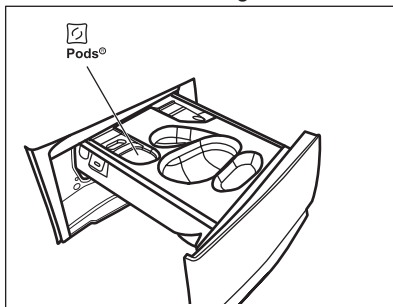

4. Hell tøymykner i kammeret .
5. Lukk såpeskuffen.

11.4 Velge et program

1. Drei programvelgeren for å velge ønsket vaskeprogram. Det første programmet på toppen av programvelgeren er Eco 40-60, som er programmet som informasjon om energietiketten gjelder for.

Start/Pause -knappens indikator blinker.

Displayet viser indikert programvarighet.

2. Trykk på de tilhørende knappene for å endre temperaturen og/eller sentrifugehastigheten.
3. Om ønskelig, velg ett eller flere tilvalg ved å trykke på de tilhørende knappene. De tilhørende indikatorene tennes på displayet og den oppgitte informasjonen endres deretter.

- i** Dersom et valg **ikke er mulig**, spilles det av et lydsignal og displayet viser

11.5 Slik starter du et program



Berør Start/Pause -knappen for å starte programmet. Det er ikke mulig å starte programmet når lysindikatoren til knappen er av og ikke blinker (f.eks. når programvelgeren er i feil posisjon). Den aktuelle indikatoren slutter å blinke og forblir på.

Programmet starter, og døren er låst.

Displayet viser -indikatoren.

-  Tømmepumpen kan brukes i en kort periode før apparatet fylles med vann.





11.6 Slik starter du et program med utsatt start

1. Berør Delay Start-knappen gjentatte ganger inntil displayet viser ønsket utsettelse. Indikatoren viser .
2. Trykk på Start/Pause -knappen. Døren til Produktet starter nedtellingen for utsatt start. Displayet viser .

Når nedtellingen er ferdig, starter programmet automatisk.

Avbryte utsatt start etter at nedtellingen har startet

For å avbryte utsatt start:

1. Trykk Start/Pause -knappen for å sette Produktet på pause. Den relaterte indikatoren blinker.
2. Trykk Delay Start-knappen flere ganger til displayet viser  og indikatoren  slås av.
3. Trykk Start/Pause -knappen på nytt for å starte programmet umiddelbart.

Endre utsatt start etter at nedtellingen har startet

For å endre utsatt start:

1. Trykk Start/Pause -knappen for å sette Produktet på pause. Den relaterte indikatoren blinker.

2. Berør Delay Start-knappen gjentatte ganger inntil displayet viser ønsket utsettelse.
3. Trykk Start/Pause -knappen på nytt for å starte den nye nedtellingen.

11.7 SensiCare System-lastregistrering

-  Programvarigheten i displayet refererer til en **medium/stor tøymengde**.

Etter at du har trykket Start/Pause -knappen, slukkes indikatoren for maksimal tøymengde og SensiCare System starter registreringen av tøymengden:

1. Produktet registrerer tøymengden i løpet av de første 30 sekundene. I programmene der Time Manager er tilgjengelig, i denne fasen, avspiller Time Manager-linjene  plassert under tidssifrene, en enkel animasjon. Trommelen roterer i kort tid.
2. Programvarigheten justeres tilsvarende og kan øke eller minke. Etter ytterligere 30 sekunder, starter vannfyllingen.

Når registreringen av tøymengden avsluttes, i **tilfelle trommelen**

overbelastet, blinker **MAX**-indikatoren i displayet:

I dette tilfellet, i 30 sekunder til, er det mulig å sette Produktet på pause og fjerne de ekstra plaggene.

Når de ekstra plaggene er fjernet, trykk på Start/Pause -knappen for å starte programmet på nytt. SensiCare-fasen kan bli repetert opptil tre ganger (se punkt 1).

Viktig! Hvis tøymengden ikke blir redusert, starter vaskeprogrammet uansett, på tross av overbelastningen. Det er ikke mulig å garantere det beste vaskeresultatet dersom dette skjer.



i Etter omtrent 20 minutter fra programstart, kan programvarigheten justeres igjen avhengig av tøyets absorpsjonsevne.

i SensiCare-registreringen av tøymengden blir kun utført for fullstendige vaskeprogrammer og hvis programvarigheten ikke har blitt redusert med Time Manager-knappen.

i SensiCare System er ikke tilgjengelig sammen med alle programmer som :Ull/Silke, Skylling og programmer med korte sykluser.

11.8 Stoppe et program og endre tilvalgene

Når programmet kjører, kan bare **noen** av tilvalgene endres:

1. Trykk på Start/Pause -knappen. Den tilhørende indikatoren blinker.
2. Endre tilvalgene. Den oppgitte informasjonen i displayet endrer seg tilsvarende.
3. Trykk på Start/Pause -knappen igjen.



Vaskeprogrammet fortsetter.

11.9 Avbryte pågående program

1. Trykk på On/Off-knappen for å avbryte programmet og deaktivere apparatet.
2. Trykk på On/Off-knappen igjen for å aktivere produktet.

i Hvis SensiCare System er fullført og vannfyllingen allerede er startet, starter det nye programmet **uten å gjenta SensiCare System**. For å unngå sløsing blir ikke vannet og vaskemiddelet tømt. Displayet viser maksimal varighet for programmet, og oppdateres omtrent 20 minutter etter det nye programmet ble startet.



Det er også en alternativ måte å avbryte på:

1. Roter velgerbryteren til "Reset" .
 2. Vent deretter i 1 sekund. Displayet viser .
- Nå kan du stille inn et nytt vaskeprogram.

11.10 Åpne døren – Legge inn tøy

i Hvis temperaturen og vannstanden i trommelen er for høy og/eller fortsatt roterer, skal du ikke åpne døren.

Apparatdøren er låst mens et program eller utsatt start, er i bruk. Displayet viser -indikatoren.

1. Berør Start/Pause -knappen. Dørlås-indikatoren slukkes på displayet.
2. Åpne apparatdøren. Ta ut eller legg inn plaggene ved behov. Lukk døren og trykk på Start/Pause -knappen. Programmet eller utsatt start fortsetter.

11.11 Program slutt

Når programmet er ferdig, stopper apparatet automatisk. Lydsignalene brukes (hvis de er aktivert). Displayet viser .

Indikatoren for Start/Pause -knappen slukker.

Døren låses opp og -indikatoren slukker.



1. Trykk On/Off-knappen for å deaktivere apparatet. Fem minutter etter at vaskeprogrammet er ferdig, deaktiveres apparatets energisparingsfunksjon automatisk.

 Når du slår på apparatet på nytt viser displayet slutten av det forrige programmet. Drei programvelgeren for å velge en ny syklus.



2. Ta klesvasken ut av maskinen.
3. Sørg for at trommelen er tom.
4. La døren og oppvaskmiddelbeholderen for stå litt på gløtt for å forhindre mugg og lukt.



11.12 Tømmer ut vann etter programslutt

Hvis du har valgt et program eller et alternativ som ikke tømmer ut vannet fra siste skylling, fullføres programmet, men:

- Tidsområdet viser  og displayet viser døren låst .
- Indikatoren for Start/Pause  knappen begynner å blinke.
- Trommelen snus fortsatt regelmessig for å forhindre at klesvasken blir krøllete.
- Døren forblir låst.
- Du må tømme ut vannet for å kunne åpne døren:

1. Trykk på Spin-knappen ved behov for å senke sentrifugehastigheten som foreslås av produktet.
2. Trykk på Start/Pause  knappen: Produktet tømmer vannet og sentrifugerer.

Tilvalgsindikatoren Skyllestopp  eller  forsvinner.

 Hvis du har valgt Stille  og sentrifugehastigheten ikke er endret, tømmer produktet ut vannet når du trykker på Start/Pause  knappen.

3. Du kan åpne døren når programmet er fullført og dørlåsindikatoren  slukker.
4. Hold inne On/Off-knappen i noen sekunder for å deaktivere produktet.

11.13 Stand-by-funksjon

Hvilemodusfunksjonen slår av produktet automatisk for å redusere energiforbruket når:

- Du bruker ikke produktet i 5 minutter når ingen programmer kjører. Trykk på knappen On/Off for å slå på produktet på nytt.
- 5 minutter etter vaskeprogrammet er ferdig. Trykk på knappen On/Off for å slå på produktet igjen. Skjermen viser slutten av det sist angitte programmet. Vri på programvelgeren for å velge en ny syklus.

Hvis skalaskiven roteres til Reset

(tilbakestill)-posisjon, slås  produktet automatisk av innen 30 sekunder.

 Hvis du allerede har valgt et tilvalg som avsluttes med vann i trommelen, **deaktiverer ikke** hvilemodusfunksjonen produktet for å minne deg på at du må pumpe ut vannet.

12. RÅD OG TIPS



ADVARSEL!
Se etter i Sikkerhetskapitlene.

12.1 Vasketøy

- Fordel tøyene inn slik: hvitt, farget, syntetisk, finvask og ull.
- Følg vaskeanvisningene på tøyets merkelapper.
- Ikke vask hvite og fargede plagg sammen.
- Noen fargede plagg kan farge av i første vask. Vi anbefaler at du vasker dem separat de første gangene.
- Vreng stoffer med flere lag, ull og plagg med trykte illustrasjoner.

- Behandle vanskelige flekker på forhånd.
- Vask vanskelige flekker med spesialvaskemiddel.
- Vær forsiktig med gardiner. Fjern opphengskroker og legg gardinene i en vaskepose eller et putevar.
- Hvis det er veldig lite tøy i maskinen, kan det oppstå balanseproblemer i sentrifugeringsfasen, noe som fører til for høy vibrasjon. Hvis dette skjer:
 - a. avbryt programmet og åpne døren (se «Daglig bruk-kapittel»).
 - b. fordel tøy et manuelt slik at vasken er fordelt jevnt rundt trommelen;
 - c. Trykk på Start/Pause-knappen. Sentrifugeringsfasen fortsetter.
- Knepp igjen putetrekk og lukk alle glidelåser, hemper og trykknapper. Fest belter, snorer, sklisser, bånd og andre løse elementer.
- Vask ikke tøy uten sømmer eller tøy med rifter. Bruk en vaskepose for å vaske små og/eller finvask (f.eks. BH-er med spiler, belter, tights osv.).

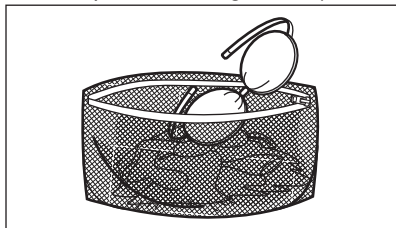

- Tøm lommer og brett ut foldet tøy.

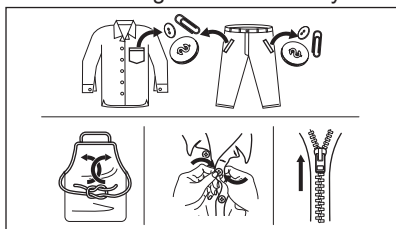

12.2 Gjenstridige flekker

For noen flekker er det ikke tilstrekkelig med vann og vaskemiddel.

Vi anbefaler at du forbehandler disse flekkene før du legger plaggene i produktet.

Det er mulig å kjøpe spesielle flekkfjerningsmidler. Bruk en type som egner seg for den aktuelle flekken og stoffet.

Ikke spray flekkfjerner på plagg nær apparatet, da den er etsende på plastdelene.



12.3 Vaskemiddeltype og -mengde

Vaskemiddelet som blir brukt, og korrekt mengde påvirker ikke bare vaskeytelsen, men bidrar også til å redusere belastningene på miljøet:

- Bruk bare vaskemidler og andre behandlinger som er beregnet for bruk i vaskemaskiner. Følg først disse generiske reglene:
 - vaskemiddel i pulverform (også tabletter og enkeltdosevaskemidler) for alle typer tekstiler, unntatt ømfintlige. Bruk helst vaskepulver med blekemiddel for lyse klær og klesdesinfisering,
 - flytende vaskemidler (også vaskemidler i enkeltdoseform), helst for vaskeprogrammer på lav temperatur (maks 60 °C) for alle stofftyper, eller spesialberegnete for ull.
- Valg av og mengde vaskemiddel avhenger av tekstiltipe (finvask, ull, bomull osv.), farge på tøy, størrelsen på tøymengden, hvor skittent tøy er, vasketemperatur og vannhardheten på vannet som brukes.
- Følg anvisningene som du finner på emballasjen til disse vaskemidlene eller andre behandlinger uten å overgå de indikerte maksnivåene (**MAX**).
- Ikke bland ulike typer vaskemidler.
- Bruk mindre vaskemiddel hvis:

- du vasker en liten mengde tøy,
- tøyet bare er litt skittent,
- det er mye skum under vask.

Utilstrekkelig vaskemiddel kan føre til:

- utilfredsstillende vaskeresultater,
- at tøymengden blir grå,
- fettete klær,
- mugg i produktet.

For mye vaskemiddel kan føre til:

- skumming,
- redusert vaskeeffekt,
- utilstrekkelig skylling,
- større innvirkning for miljøet.

12.4 Miljøtips

For å spare vann, energi og for å beskytte miljøet, anbefaler vi at du følger disse tipsene:

- **Normalt skittent tøy** kan vaskes **uten forvask** for å spare vaskemiddel, vann og tid (dette skåner også miljøet!).
- Hvis du laster produktet til **maksimal kapasitet som er indikert for hvert**

program, hjelper det å redusere energi- og vannforbruket.

- Med riktig forbehandling kan flekker og begrenset smuss fjernes. Tøyet kan deretter vaskes på en lavere temperatur.
- Still inn **maksimal mulig sentrifugehastighet** for det valgte vaskeprogrammet **før du tørker tøyet i en tørketrommel**. Dette sparer energi under tørking!

12.5 Hardhet vann

Hvis vannhardheten der du bor er høy eller middels, anbefaler vi at du bruker en skyllemiddel beregnet på vaskemaskiner. I områder med bløtt vann er det ikke nødvendig å bruke skyllemiddel.

Kontakt det lokale vannverket for å få vite vannhardheten der du bor.

Bruk riktig mengde tøymykner. Følg anvisningene som du finner på emballasjen til produktet.

13. STELL OG RENGJØRING



ADVARSEL!

Se etter i Sikkerhetskapitlene.

13.1 Plan for regelmessig rengjøring

Periodisk rengjøring hjelper deg med å utvide levetiden på produktet ditt.

Etter hver syklus, la døren og oppvaskmiddelbeholderen stå litt på gløtt for å få luftsirkulasjon og tørke fuktigheten i produktet. Dette vil forhindre mugg og lukt.

Hvis produktet ikke brukes over lenger tid: Steng vannkranen og trekk ut støpselet.

Veiledende periodisk rengjøringsplan:

Avkalking	To ganger i året
Vedlikeholdsvask	En gang i måneden

Rengjør dørpakningen	Annenhver måned
Rengjør trommelen	Annenhver måned
Rengjør såpeskuffen	Annenhver måned
Rengjør avløpspumpefilteret	To ganger i året
Rengjør innløps-slangen og ventilfilteret	To ganger i året

Følgende avsnitt forklarer hvordan du skal rengjøre hver del.

13.2 Fjerne fremmedlegemer



Forsikre deg om at lommene er tomme og at alle løse artikler er bundet før du kjører syklusen. Se "Tøymengde" i "Hint- og tips"-kapittelet.

Fjern fremmedlegemer (for eksempel metallklemme, knapper, mynter osv.) som du kan finne i dørforseglingen, filtrene og trommelen. Se avsnittene "Dørpakning med dobbel randlås", "Rengjøring av trommelen", "Rengjøring av avløpspumpen" og "Rengjøring av innløpsslangen og ventilfilteret". Kontakt det autoriserte service-senteret ved behov.

13.3 Utvendig rengjøring

Rengjør produktet kun med mild såpe og varmt vann. Tørk alle overflater nøye. Ikke bruk skuresvamber eller skrapemateriell.



FORSIKTIG!

Ikke bruk alkohol, løsemiddel eller kjemiske midler.



FORSIKTIG!

Ikke rengjør metallflater med et klorbasert vaskemiddel.

13.4 Avkalking



Hvis vannhardheten der du bor er høy eller middels, anbefaler vi at du bruker et skyllemiddel for vaskemaskiner.

Undersøk trommelen med jevne mellomrom for å se etter kalk.

Vanlige vaskemidler inneholder allerede stoffer for å bløtgjøre vannet, men vi anbefaler å kjøre en syklus med tom trommel og kalkfjerner nå og da.



Følg alltid anvisningene som du finner på emballasjen til apparatet.

13.5 Vedlikeholdsvask

Gjentatt bruk og bruk over tid med programmer på lave temperaturer kan gjøre at det samler seg vaskemiddelrester, lo og bakterier inne i trommelen og karet. Dette kan generere vond lukt og mugg. For å eliminere oppsamling og rengjøre innsiden av apparatet, kjør en vedlikeholdsvask jevnlig (minst én gang hver måned).



Se avsnittet "Rengjøring av trommelen".

13.6 Dørpakning med dobbel randlås

Dette produktet er designet med et **selvrensjørende dreneringsystem**, som lar lette lofibre som faller av klærne tømmes ut med vannet. Undersøk tetningen regelmessig. Mynter, knapper og andre små artikler kan bli hentet når programmet er ferdig.

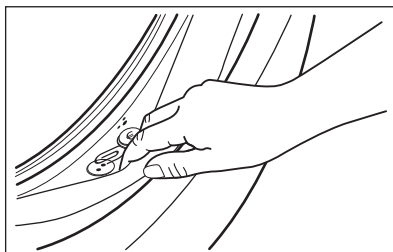

Rengjør det når det kreves, ved å bruke ammoniakk kremrens uten å skrape tetningsoverflaten.



Følg alltid anvisningene som du finner på emballasjen til produktet.

13.7 Rengjør trommelen

Undersøk trommelen for å forhindre uønskede avleiringer.

Rester etter rust i trommelen kan forekomme som følge av at fremmedlegeme rustet i vasken eller fordi vannet inneholder jern

Rengjør trommelen med produkter som er egnet for rustfritt stål.



Alltid følg anvisningene på emballasjen til produktet. Ikke bruk sure avkalkningsprodukter, slipende produkter som inneholder klor eller jern eller stålull i rengjøring av trommelen.

For grundig rengjøring:

1. Ta alt tøy ut av trommelen.

2. Kjør et Bomull-program med maksimal temperatur.
3. Bruk en liten mengde vaskemiddel i en tom trommel for å skylle ut gjenværende rester.



Ved slutten av en syklus kan skjermen tidvis vise ikonet



dette er en anbefaling om å utføre rengjøring av trommelen". Så snart rengjøring av trommelen er gjennomført, forsvinner ikonet.

13.8 Rengjøre såpeskuffen.

For å forebygge oppsamling av inntørket vaskemiddel eller klumpete tøymykner eller dannelse av mugg i såpeskuffen, bør du utføre følgende prosedyre en gang i blandt:

1. Åpne såpeskuffen. Trykk låsen ned, som vist på bildet, og trekk skuffen ut.

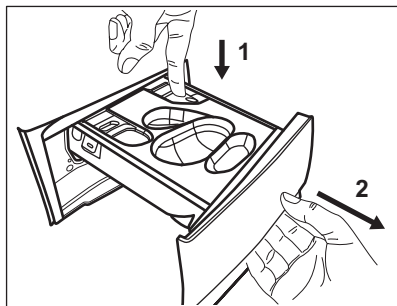

2. Fjern beholderen for flytende vaskemiddel, hvis den er satt inn.

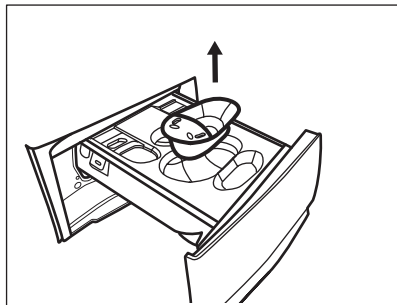

3. Løft toppdekelet på rommene for å fjerne det.

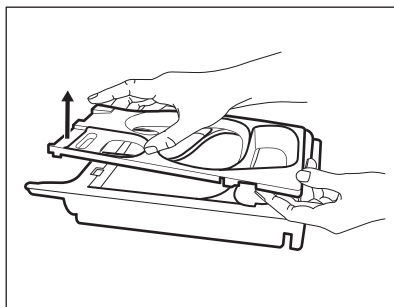

4. Vask såpeskuffen og eventuelt innlegg under rennende vann.

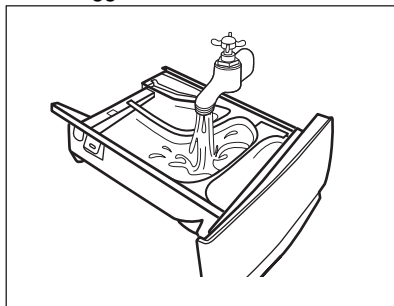

FORSIKTIG!
Bruk ikke børster og svamper som er skarpe eller laget av metall.

Sørg for at alle vaskemiddelrester blir fjernet fra den øvre og nedre delen av glidesporet. Bruk en liten børste for å rengjøre selve glidesporet.

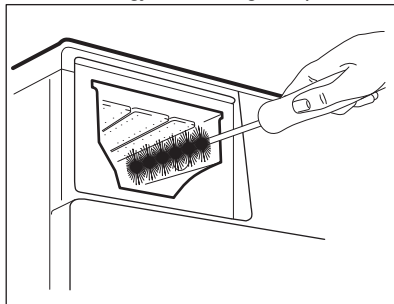

6. Snu dispenseren opp ned og åpne bunndekslet som vist på bildet.

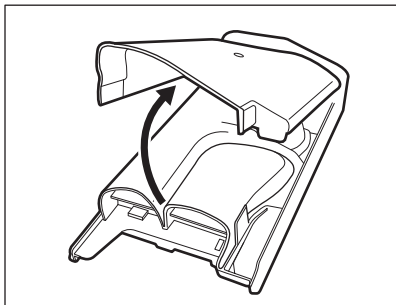

7. Sørg for at alle vaskemiddelrester blir fjernet fra vaskemiddeldispenseren. Bruk kun myke fuktige kluter.
8. Sett bunndekselet tilbake på plass ved å tilpasse hullene på skuffekrokene som vist på bildet. Lukk den inntil du hører en "klikke"-lyd.

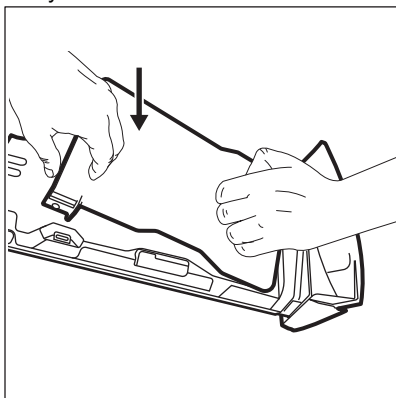

FORSIKTIG! Trykk på bunndekslet som vist på bildet. Kontroller at det er lukket på riktig måte.

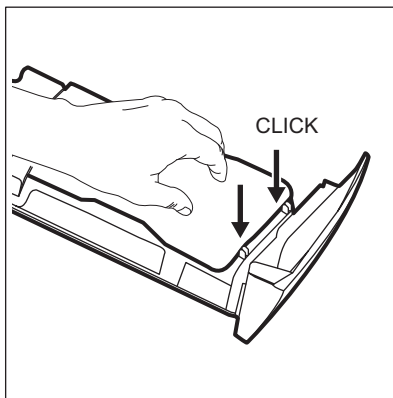

9. Monter skuffen på nytt som vist nedenfor:
 - a. Sett på bunndekslet og trykk inntil du hører "klikk" lyden.
 - b. Sett på toppdekslet og trykk inntil du hører «klikk» lyden.
 - c. Sett inn beholderen for flytende vaskemiddel, om dette blir nødvendig.
10. Sett inn såpeskuffen på skinnene og lukk den. Kjør et skylleprogram uten tøy i trommelen.

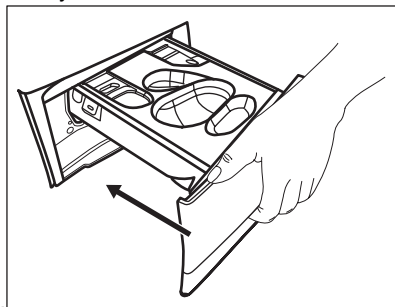

13.9 Rengjør tømme-pumpen



ADVARSEL! Trekk støpselet ut av stikkontakten.



Undersøk tømme-pumpefilteret regelmessig og sørg for at det er rent.

Rengjør tømme-pumpen dersom:

- Apparatet pumper ikke ut vannet.
- Trommelen roterer ikke.

- Apparatet lager uvanlige lyder som skyldes blokkering av avløpspumpen.
- Displayet viser alarmkoden **E20**.



ADVARSEL!

- Ikke ta ut filteret mens apparatet er i bruk.
- Ikke rengjør avløpspumpen hvis vannet i apparatet er varmt. Vent til vannet er nedkjølt

Slik rengjør du filteret:

1. Åpne pumpedekselet.

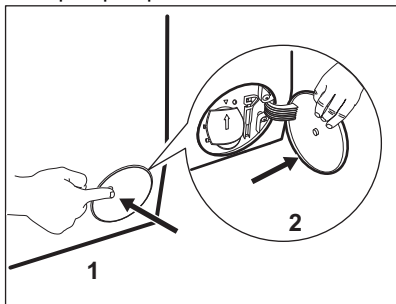

2. Plasser en egnet beholder under åpningen til avløpspumpen for å samle opp vannet som renner ut.
3. Åpne trakten nedover. Ha alltid en fille i nærheten for å tørke opp vannsøl når du fjerner filteret.

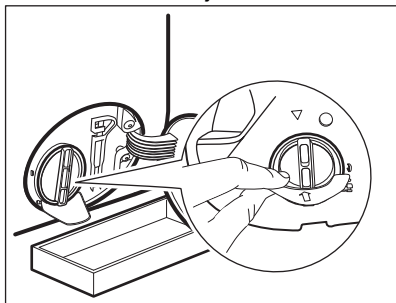

4. Vri filteret 180 grader i mot klokken for å åpne det, uten å fjerne det. La vannet renne ut.

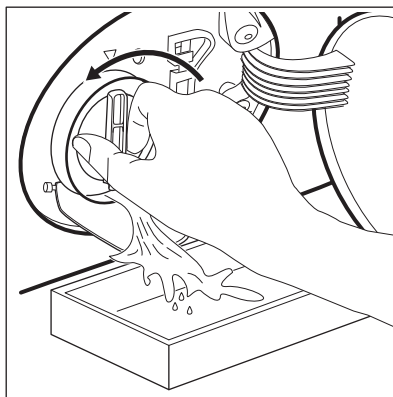

5. Når beholderen er full av vann, vri du filteret tilbake for å stoppe vannet og tømmer beholderen.
6. Gjenta trinn 4 og 5 til vannet slutter å renne ut.
7. Vri filteret mot klokken for å ta det ut.

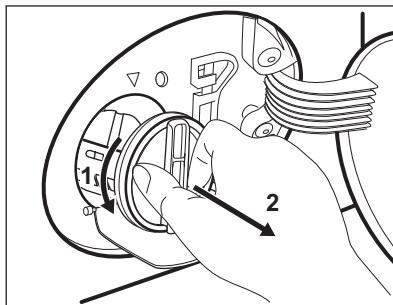

8. Fjern lo og gjenstander fra filterforsenkningen dersom det er nødvendig.
9. Kontroller at pumpehjulet roterer. Kontakt det autoriserte servicesenteret dersom det ikke roterer.

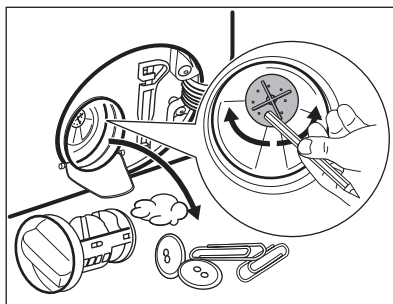

10. Rens filteret under en vannkran.

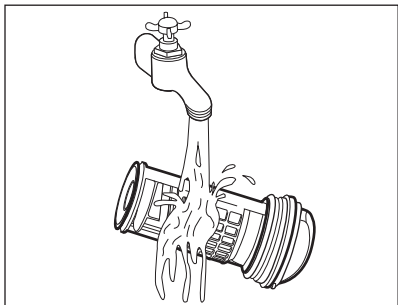

11. Sett filteret tilbake i sporet ved å vri det med klokken. Sørg for at du strammer filteret ordentlig for å forhindre lekkasjer.

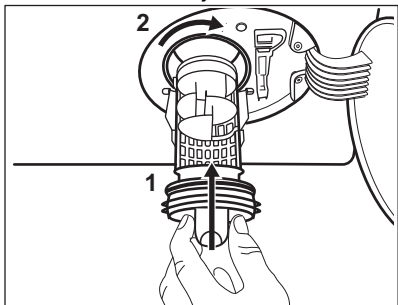

13.10 Rengjøre inntaksslangen og ventilfilteret

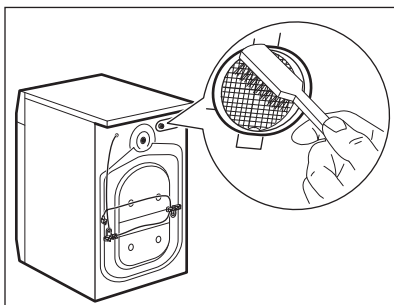
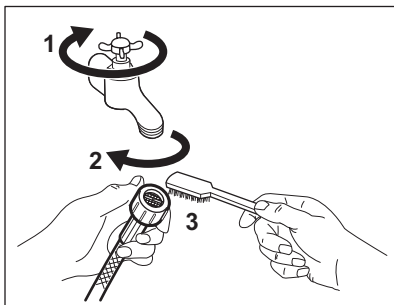

12. Lukk pumpedekselet.

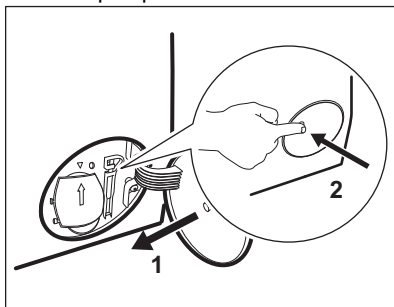

Når du tømmer ut vannet ved hjelp av nødtømmingsprosedyren, må du aktivere avløpssystemet på nytt:

- a. Ha 2 liter vann i hovedkammeret i oppvaskmiddelbeholder.
- b. Start programmet for å tømme ut vannet.

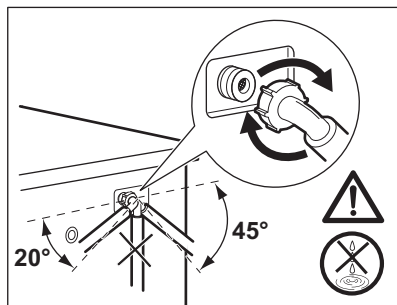
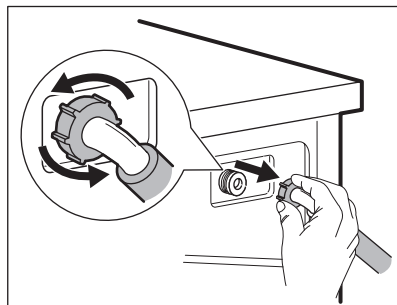

13.11 Nødtømming

Hvis apparatet ikke kan tømme vannet, bruk samme prosedyre som beskrevet i delen «Rengjøring av dreneringspumpe». Rengjør pumpen om nødvendig.

Når du tømmer ut vannet ved hjelp av nødtømmingsprosedyren, må du aktivere avløpssystemet på nytt:

1. Ha 2 liter vann i hovedkammeret i oppvaskmiddelbeholder.
2. Start programmet for å tømme ut vannet.

13.12 Forholdsregler ved frost

Hvis produktet er montert et sted hvor temperaturen kan bli rundt 0° C eller

lavere, må du fjerne vann som er igjen i inntaksslengen og avløpsspumpen.

1. Trekk støpselet ut av stikkkontakten.
2. Steng vannkranen.
3. Legg de to endene av inntaksslengen i en beholder og la vannet renne ut av slangen.
4. Tøm avløpsspumpen. Se nødtømmingsprosedyren.
5. Når avløpsspumpen er tom, monterer du vanninntaksslengen på nytt.



ADVARSEL!

Pass på at temperaturen er over 0 °C før du bruker produktet igjen. Produsenten er ikke ansvarlig for skader som skyldes frost.

14. FEILSØKING



ADVARSEL!

Se etter i Sikkerhetskapitlene.

14.1 Alarmkoder og mulige feil

Maskinen starter ikke eller stopper under bruk. Første forsøk på å finne en løsning på problemet (se tabellene).



ADVARSEL!

Deaktiver maskinen før du utfører kontroller.

Ved enkelte problemer viser displayet en alarmkode og

knappen Start/Pause  kan blinke kontinuerlig:



Ved overbelastning, fjern noen artikler fra trommelen og/eller hold døren fast mens du trykker på Start/Pause-knappen inntil -indikatoren stopper å blinke (se bildet nedenfor).

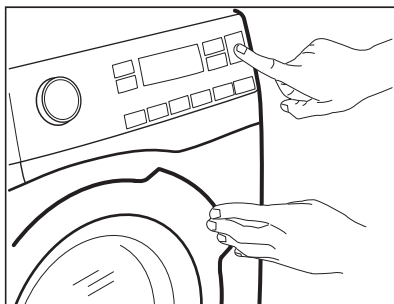

Problem	Mulig løsning
E 10 Maskinen tar ikke inn vann.	<ul style="list-style-type: none"> • Sørg for at vannkranen er åpen. • Sørg for at trykket til vannforsyningen ikke er for lavt. Kontakt det lokale vannverket for å få tak i denne informasjonen. • Kontroller at vannkranen ikke er tett. • Sørg for at inntaksslangen ikke er knekt, skadet eller bøyd. • Kontroller at vanninntaksslangen er korrekt tilkopleet. • Kontroller at filteret til inntaksslangen og filteret til inntaksventilen ikke er tette. Se «Stell og rengjøring».
E20 Produktet tømmes ikke for vann.	<ul style="list-style-type: none"> • Sørg for at avløpsrøret, vannlåsen under vasken ikke er tett. • Kontroller at avløpsslangen ikke er bøyd eller skadet. • Kontroller at avløpsfilteret ikke er tett. Rengjør filteret om nødvendig. Se «Stell og rengjøring». • Kontroller at avløpsslangen er korrekt tilkopleet. • Velg tømmingsprogrammet hvis du har valgt et program uten tømming. • Velg tømmingsprogrammet hvis du har brukt et program som avsluttes med vann i trommelen.
E40 Døren til maskinen er åpen eller ikke ordentlig lukket.	<ul style="list-style-type: none"> • Sørg for at døren er skikkelig lukket.
E91 Intern feil. Ingen kommunikasjon mellom de elektroniske elementene i maskinen.	<ul style="list-style-type: none"> • Programmet avslutter ikke som det skal eller stopper for tidlig. Slå maskinen av og på. • Ta kontakt med servicesenteret hvis alarmkoden oppstår igjen.

Hvis skjermen viser andre alarmkoder, deaktiverer og aktiverer du apparatet. Ta kontakt med servicesenteret hvis problemet vedvarer. Ved ulike typer problemer med vaskemaskinen, sjekk tabellen nedenfor for mulige løsninger.

Problem	Mulig løsning
Programmet starter ikke.	<ul style="list-style-type: none"> • Påse at støpslet er tilkobleet stikkontakten. • Sørg for at maskinens dør er lukket. • Påse at det ikke er skadede sikringer i sikringsskapet. • Kontroller at Start/Pause  har blitt trykket på. • Hvis utsatt start er valgt, avbryt innstillingen eller vent til nedtellingen avsluttes. • Deaktiver barnesikringen hvis denne er på. • Kontroller knottens posisjon på det valgte programmet.
Produktet fylles med vann og tømmes umiddelbart.	<ul style="list-style-type: none"> • Kontroller at avløpsslangen er i korrekt posisjon. Slangen kan være plassert for lavt. Se «Monteringsinstruksjon».

Problem	Mulig løsning
Sentrifugeringsfasen fungerer ikke eller vaskesyklusen varer lenger enn vanlig.	<ul style="list-style-type: none"> • Still inn sentrifugeringsprogrammet. • Kontroller at avløpsfilteret ikke er tett. Rengjør filteret om nødvendig. Se «Stell og rengjøring». • Juster innholdet i trommelen manuelt og start sentrifugeringsfasen på nytt. Dette problemet kan skyldes balanseproblemer.
Det er vann på gulvet.	<ul style="list-style-type: none"> • Kontroller at koplingene på vannslangene er tette og at det ikke er vannlekkasjer. • Kontroller at vanninntaksslangen og vannavløpsslangen ikke er skadet. • Sørg for at du bruker riktig vaskemiddel og korrekt mengde.
Du får ikke åpnet døren til maskinen.	<ul style="list-style-type: none"> • Påse at et vaskeprogram som slutter med vann i trommelen ikke er valgt. • Kontroller at vaskeprogrammet er ferdig. • Velg tømmings- eller sentrifugeringsprogrammet hvis det er vann i trommelen. • Sørg for at maskinen får strøm. • Problemet kan være forårsaket av en feil på maskinen. Kontakt det autoriserte service-senteret. Les nøye gjennom «Nødåpning av døren» hvis du må åpne døren.
Maskinen lager en uvanlig lyd og vibrerer.	<ul style="list-style-type: none"> • Sørg for at maskinen står i vater. Se «Monteringsinstruksjon». • Kontroller at emballasjen og/eller transportboltene er fjernet. Se «Monteringsinstruksjon». • Legg mer klesvask i trommelen. Ileggsmengden kan være for liten.
Programmets varighet øker eller minker i løpet av driften.	<ul style="list-style-type: none"> • SensiCare System kan justere programvarighet i forhold til type og mengde klesvask. Se «SensiCare System lasteregistrering» i kapitlet «Daglig bruk».
Vaskeresultatet er ikke tilfredsstillende.	<ul style="list-style-type: none"> • Øk mengden vaskemiddel eller bruk et annet vaskemiddel. • Bruk spesielle produkter for å fjerne vanskelige flekker før du vasker tøyet. • Sørg for at du stiller inn riktig temperatur. • Reduser tøymengden.
For mye skum i trommelen i løpet av vaskesyklusen.	<ul style="list-style-type: none"> • Reduser mengden vaskemiddel eller antall tabletter eller enkeltdose-vaskemidler.
Det er rester av vaskemiddel i vaskemiddelskuffen etter vaskesyklusen.	<ul style="list-style-type: none"> • Kontroller at du har brukt vaskemiddelbeholderen slik det er anvist i denne bruksanvisningen. • Sørg for å bruke ferske tabletter eller enkeltdose-vaskemidler. Oppbevar dem i esken og lukk dem etter bruk i henhold til produsentens anbefalinger. Direkte eksponering for miljøet kan endre egenskapene og atferden deres i Pods®-kammeret, spesielt i kombinasjon med visse alternativer (f.eks. Delay Start).

Slå på maskinen når kontrollen er utført. Programmet fortsetter fra der det ble stoppet.

Ta kontakt med servicesenteret hvis feilen oppstår igjen.

Nødvendig informasjon som servicesenteret trenger, kan du finne på typeskiltet.

14.2 Nødåpning av dør

I tilfelle strøbrudd eller feil, forblir produkt døren låst. Vaskeprogrammet fortsetter når strømmen kommer tilbake. Hvis døren forblir låst på grunn av en feil, er det mulig å åpne den ved å bruke nødfunksjonen for opplåsing.

Før døren åpnes:



FORSIKTIG!
Fare for brannskade!
Kontroller at vanntemperaturen ikke er for høy og vasken ikke er for varm. Vent til den avkjøles, om nødvendig.



FORSIKTIG!
Fare for personskade!
Kontroller at trommelen ikke roterer. Vent til trommelen stopper å rotere, om nødvendig.



Kontroller vannivået inne i trommelen ikke er for høy. Fortsett med en nødtømming, om nødvendig (se i kapittelet "Nødtømming" i "Stell og rengjøring").

Gjør følgende for å åpne døren:

1. Trykk på knappen On/Off for å skru av produktet.
2. Trekk støpselet ut av stikkontakten.
3. Åpne filterluken.
4. Dra ned nødopplåsingsutløseren én gang. Dra den ned igjen, hold den stram og åpne produktets dør i mellomtiden.

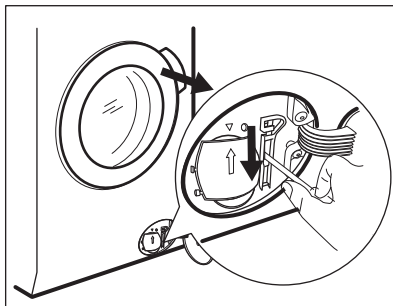

5. Ta ut vasken og lukk deretter døren til produktet.
6. Lukk filterklaffen.

15. FORBRUKSVERDIER

15.1 Introduksjon



Se koblingen www.theenergylabel.eu for detaljert informasjon om energietiketten.

- i** QR-koden på energietiketten som fulgte med produktet gir en nettkobling til informasjonen som er relatert til ytelsen av dette apparatet i EU EPREL-databasen. Oppbevar energietiketten kun for henvisning med denne brukerhåndboken samt alle andre dokumenter som fulgte med dette produktet. Det er også mulig å finne den samme informasjonen i EPREL med koblingen <https://eprel.ec.europa.eu> og modellnavnet, samt produktnummeret som du finner på typeskiltet til produktet. Se etter i kapittelet "Produktbeskrivelse" for plasseringen av typeskiltet.

15.2 Bildetekst

kg	Tøymengde.	t:min	Programvarigheten.
kWh	Energiforbruk.	°C	Temperatur i tøyet.
Liter	Vannforbruk.	opm	Sentrifugehastighet.
%	Gjenværende fuktighet ved slutten av sentrifugefasen. Jo høyere sentrifugeringshastighet er, jo høyere er støyen og desto lavere er gjenværende fuktighet.		

- i** Verdier og programvarighet kan variere avhengig av forskjellige forhold (f.eks. romtemperatur, vanntemperatur og trykk, mengde og type tøy, forsyningsspennning) og hvis du endrer standardinnstillingen for et program.

15.3 I henhold til kommisjonsforordning Eu 2019/2023

Eco 40-60 program	kg	kWh	Liter	t:min	%	°C	opm ¹⁾
Full maskin	9	0.820	55	3:40	53	35	1351
Halv maskin	4.5	0.540	45	2:35	53	33	1351
Kvart maskin	2.5	0.185	38	2:30	54	23	1351

¹⁾ Maksimal sentrifugehastighet.

Strømforbruk i ulike moduser

Av (W)	Hvilemodus (W)	Utsatt start (W)
0.50	0.50	4.00
Tid til Av/Standby-modus er maksimalt 15 minutter.		

15.4 Vanlige programmer



Disse verdiene er kun veiledende.

Program	kg	kWh	Liter	t:min	%	°C	opm ¹⁾
Bomull ²⁾ 90 °C	9	2.70	90	4:05	52	85	1400
Bomull 60 °C	9	1.60	85	3:50	52	55	1400
Bomull ³⁾ 20 °C	9	0.35	85	3:00	52	20	1400
Syntetisk 40 °C	4	0.80	55	2:15	35	40	1200
Finvask ⁴⁾ 30 °C	2	0.40	60	1:05	35	30	1200
Ull 30 °C	1.5	0.30	65	1:05	30	30	1200

1) Referanseindikator for sentrifugehastigheten.

2) Egnet til vask av svært skitne tekstiler.

3) Egnet for vask av lett skitne bomullstekstiler, syntetiske og blandede tekstiler.

4) Den fungerer også som en rask vaskesyklus for litt skittent tøy.

16. TILBEHØR

16.1 Tilgjengelig på www.electrolux.com/shop eller fra en autorisert forhandler



Kun passende tilbehør som er godkjent av ELECTROLUX kan sikre sikkerhetsstandardene til produktet. Hvis deler som ikke er godkjent blir brukt, vil alle garantikrav bli ugyldiggjort.

16.2 Festeplatesett

Hvis du monterer produktet på en sokkel som ikke er tilbehør fra ELECTROLUX, må du sikre produktet med festeplaten.

Les nøye gjennom instruksjonene som følger med tilbehøret.

16.3 Stablesett

Tørketrommelen kan kun plasseres oppå vaskemaskinen **når du bruker det riktige stablesettet.**

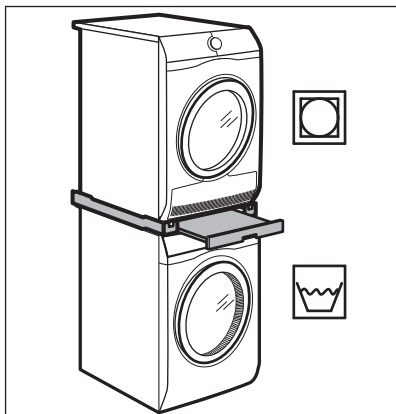
**ADVARSEL!**

Ikke sett tørketrommelen under vaskemaskinen. Kontroller det compatible stablesettet ved å sjekke dybden av apparatene.

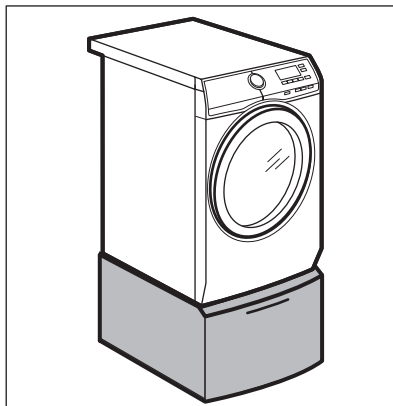
16.4 Sokkel med skuff

Ved å heve produktet gjør du det lettere å legge inn og ta ut tøy. Skuffen kan brukes til å lagre klesvask, f.eks.: håndklær, rengjøringsprodukter med mer.

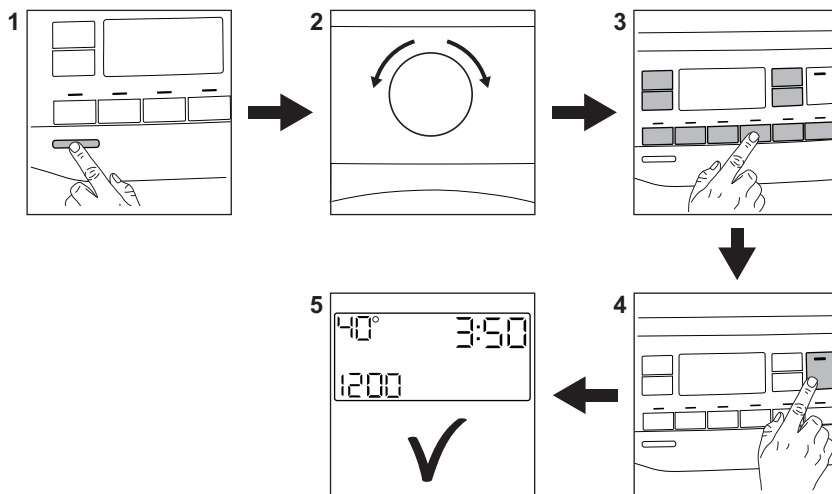
17. HURTIGVEILEDNING**17.1 Daglig bruk**

Sett støpselet inn i stikkontakten.
Åpne vannkranen.
Last klesvasken.

Fyll vaskemiddel og andre tilsetninger i riktig vaskemiddelbeholder. Hvis du bruker tabletter eller enkelt-dosevaskemidler, må du aktivere Pods®-tilvalget.

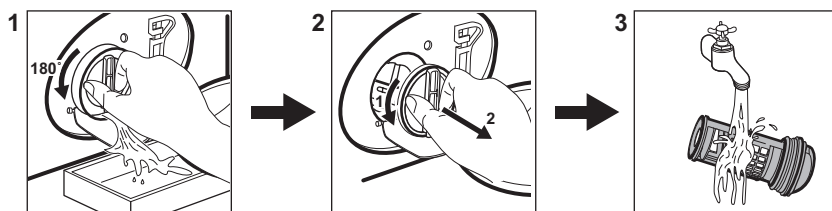

1. Trykk på **On/Off**-knappen for å slå på produktet.
2. Drei på programvelgeren for å velge ønsket program.
3. Angi ønsket tilvalg med korresponderende berøringsknapper.
4. Trykk på **Start/Pause** -knappen for å starte programmet.
5. Produktet starter.
Når programmet er slutt, tar du ut klesvasken.
Trykk på **On/Off**-knappen for å slå av produktet.

17.2 Rengjøring av tømmepumpefilteret



Rengjør filteret regelmessig, spesielt hvis alarmkoden **E20** vises på displayet.

17.3 Programmer

Programmer	Tøymengde	Produktbeskrivelse
Eko 40-60	9 kg	Hvit og farget bomull. Normalt skittent tøy.
Bomull	9 kg	Hvit bomull og kulørt bomull.
Syntetisk	4 kg	Syntetiske tekstiler eller blandingstekstiler.
Finvask	2 kg	Ømfintlige plagg som akryler, viskose og polyesterplagg.
 Ull/Silke	1.5 kg	Maskinvaskbart ull, ull som må håndvaskes og finvask.
 FreshScent	1 kg	Dampprogram for bomull, syntetiske og ømfintlige tekstiler.
Sentrifugering/ Tømming	9 kg	Alle tekstiler, unntatt ullvarer og svært ømfintlig finvask. Program for sentrifugering og tømming av vann.
Skylling	9 kg	Alle tekstiler, unntatt ullvarer og svært ømfintlig finvask. Program for skylling og sentrifugering.

Programmer	Tøymengde	Produktbeskrivelse
Hurtig 20 min.	3 kg	Syntetiske plagg og bomullsplass som er lett skitne eller som har blitt brukt én gang.
 Outdoor	2.5 kg ¹⁾ 1 kg ²⁾	Moderne sportsklær for utendørs bruk.
Sportstøy	4 kg	Sportstøy.
Denim	4 kg	Klær i dongeristoff.
Sengeteppe	3 kg	Syntetiske tepper, fjær- og duntepper, polstrede klær og dyner.
 Anti-Allergi	9 kg	Hvite bomullsplass. Dette programmet fjerner mer enn 99,99 % av bakterier og virus ³⁾ . Det sikrer også en riktig reduksjon av allergener.

1) Vaskeprogram.

2) Vaskeprogram og gjenoppretting av vanntetthet.

3) Testet for Staphylococcus aureus, Enterococcus faecium, Candida albicans, Pseudomonas aeruginosa og MS2 Bacteriophage i ekstern test utført av Swissatest Testmaterialien AG i 2021 (Testrapport nr. 202120117).

18. BESKYTTELSE AV MILJØET

Resirkuler materialer som er merket med symbolet . Legg emballasjen i riktige beholdere for å resirkulere det. Bidrar til å beskytte miljøet, menneskers helse og for å resirkulere avfall av elektriske og elektroniske produkter. Ikke kast produkter som er merket med symbolet

 sammen med husholdningsavfallet. Produktet kan leveres der hvor tilsvarende produkt selges eller på miljøstasjonen i kommunen. Kontakt kommunen for nærmere opplysninger.

www.electrolux.com/shop



157041231-A-422021

