



BRUKERHÅNDBOK

FRYSER



Les nøye gjennom denne bruksanvisningen før installasjonen. Det vil forenkle installasjonen og sikre at produktet installeres riktig og sikkert. Oppbevar disse anvisningene i nærheten av maskinen for fremtidig referanse.

NORSK



MFL71737103
Rev.07_101422

www.lg.com

Copyright © 2020-2022 LG Electronics Inc. Med enerett.

INNHALDSFORTEGNELSE

Denne håndboken kan inneholde bilder eller innhold som er forskjellig fra modellen som du har kjøpt.

Denne håndboken kan endres av produsenten.

SIKKERHETSINSTRUKSJONER

LES ALLE INSTRUKSJONER FØR BRUK.....	3
ADVARSEL.....	3
FARE.....	9

MONTERING

Før montering	11
Høydejustering av apparatet.....	13
Slå på strømmen.....	14
Flytting av apparatet.....	14

BRUK

Før bruk.....	15
Produktets funksjoner.....	17
Kontrollpanel	18
Dørhåndtak.....	19
Ismaskin	20
Hylle	21
Fryskuff	21
Luftfilter.....	22

SMARTFUNKSJONER

LG ThinQ-app.....	23
Smart Diagnosis	25

VEDLIKEHOLD

Rengjøring	26
------------------	----

FEILSØKING

Før du kontakter service	27
--------------------------------	----

VEDLEGG

OMSORG FOR MILJØET.....	33
-------------------------	----

SIKKERHETSINSTRUKSJONER

LES ALLE INSTRUKSJONER FØR BRUK

De følgende retningslinjene for sikkerhet er ment å skulle forhindre uforutsette risikoer eller skade som er et resultat av utrygg eller feil bruk av apparatet. Retningslinjene er delt inn i seksjonene «ADVARSEL» og «FARE» som beskrevet nedenfor.

Sikkerhetsmeldinger



Dette symbolet vises for å indikere omstendigheter og bruk som kan føre til fare. Les delen med dette symbolet nøye og følg instruksjonene for å unngå fare.



ADVARSEL

Dette indikerer at instruksjonene må følges, ellers er det fare for alvorlige personskader eller dødsfall.



FARE

Dette indikerer at instruksjonene må følges, ellers er det fare for mindre personskader eller skader på produktet.

ADVARSEL

ADVARSEL

- For å redusere risikoen for eksplosjon, brann, død, elektrisk støt, skade eller skålding når du bruker dette produktet, må du følge grunnleggende forholdsregler, inkludert følgende:

Teknisk sikkerhet

- Dette apparatet kan brukes av barn som er åtte år eller eldre og personer med reduserte fysiske, sensoriske eller mentale evner eller mangel på erfaring og kunnskap hvis de har tilsyn eller har fått informasjon om hvordan apparatet trygt kan brukes og forstår

farene dette medfører. Barn må ikke leke med apparatet. Rengjøring og vedlikehold bør ikke utføres av barn uten tilsyn.

- Dette produktet er ikke beregnet på å bli brukt av personer (også barn) med redusert fysisk eller psykisk helse eller som mangler erfaring eller kunnskaper om bruken, dersom de ikke er gitt innføring eller instruksjon om bruken av produktet av en person som er ansvarlig for deres sikkerhet. Barn skal holdes under oppsyn slik at de ikke leker med produktet.
- Barn i alderen 3 til 8 år kan legge inn i og ta ut produkter fra kjøleenheter.
- Dette apparatet er ment for bruk i husholdninger og lignende bruksområder som:
 - personalkjøkken i butikker, kontorbygg og andre arbeidsomgivelser,
 - landbruksbygninger og gjester i hoteller, moteller og andre boligomgivelser,
 - miljøer for «bed&breakfast» utleie,
 - catering og lignende bruksområder uten utleie.
- Dette kjøleapparatet er ikke ment å bli brukt som et innebygd apparat.



Dette symbolet varsler deg om lett antennelige materialer som kan ta fyr og forårsake en brann dersom du ikke er forsiktig.

- Dette apparatet inneholder en liten mengde isobutankjøling (R600a), men den er også brennbar. Vær forsiktig når apparatet transporteres og installeres slik at ingen deler av kjølekretsen skades.
- Kjølevæsken og blåsemiddelet som brukes til isolering i apparatet må behandles som spesialavfall. Ta kontakt med serviceagenten eller noen med tilsvarende kunnskap før disse kastes.
- Kjølekretsen må ikke skades.
- Hvis strømledningen er skadet eller hullet i stikkontakten er løst, må du ikke bruke strømledningen, og kontakte et autorisert servicesenter.

- Ikke plasser flere bærbare kontaktadaptere eller bærbare strømforsyninger på baksiden av apparatet.
- Sett støpselet trygt inn i stikkontakten etter at all fuktighet og støv er fjernet.
- Trekk aldri støpselet ut ved å dra i strømkabelen. Alltid ta godt tak i støpselet, og trekk rett ut fra stikkontakten.
- Sørg for at lufteåpningene i apparatet eller i den innebygde strukturen ikke tildekkes.
- Du må ikke lagre eksplosive stoffer som spraybokser med brennbare stoffer i dette apparatet.
- Ikke vipp på produktet for å trekke eller skyve det under transport.
- Når du plasserer apparatet, må du sørge for at strømledningen ikke sitter fast eller er skadet.
- Du må ikke bruke mekaniske enheter eller andre metoder for å få avisingsprosessen til å gå raskere.
- Ikke bruk en hårføner for å tørke innsiden av produktet, og ikke sett stearinlys inne i det for å fjerne lukt.
- Du må ikke bruke elektriske apparater inne i matlagringsdelene til apparatet hvis de ikke er av en type som er anbefalt av produsenten.
- Pass på at du ikke setter noen kroppsdeler som hender eller føtter fast i kjøleskapet når du flytter på det.
- Koble fra strømkabelen før du rengjør apparatet innvendig eller utvendig.
- Ikke sprut vann eller antenkelige stoffer (tannkrem, alkohol, fortynningsvæske, benzen, brannfarlig væske, slipemidler osv.) på innsiden eller utsiden av apparatet for å rengjøre det.
- Ikke rengjør produktet med børster, kluter eller svamper med grove flater, eller som er laget av metalliske materialer.
- Bare kvalifisert servicepersonell fra LG Electronics sitt servicesenter skal demontere, reparere eller modifisere produktet. Ta kontakt med et LG Electronics kundeinformasjonssenter hvis du flytter og installerer produktet på et annet sted.

Brannfare og lett antenkelige materialer

- Hvis det oppdages en lekkasje, må man unngå åpen ild eller mulige antenningskilder, og rommet hvor apparatet står må luftes i flere minutter. For å unngå at det dannes en brennbar gassblanding i luften hvis det oppstår en lekkasje i kjølekretsen, bør størrelsen på rommet hvor apparatet brukes tilsvare mengden kjølevæske som brukes. Rommet må være på 1 m² i størrelse for hvert 8 g av R600a kjølemedium inne i apparatet.
- Kjølemiddel som lekker ut av rørene kan antennes eller forårsake eksplosjon.
- Mengden kjølevæske i apparatet ditt vises på identifikasjonsplaten inne i apparatet.

Montering

- Dette produktet skal kun transporteres av to eller flere personer, som holder produktet på en sikker måte.
- Installer produktet på et fast og jevnt underlag.
- Ikke installer produktet på et fuktig og støvete sted. Ikke installer eller oppbevar produktet i et uteområde, eller områder som er utsatt for vær- og vindforhold så som direkte sollys, vind eller regn, eller temperaturer under frysepunktet.
- Ikke plasser produktet i direkte sollys, og ikke utsett det for varme fra varmeapparater så som komfyrer eller varmeovner.
- Vær forsiktig med å eksponere baksiden av produktet når du installerer det.
- Installer apparatet på et sted det er lett å trekke ut støpselet på produktet.
- Vær forsiktig slik at døren ikke faller under montering eller demontering.
- Vær forsiktig så du ikke klemmer, knuser eller ødelegger strømkabelen under montering eller demontering av døren.
- Vær forsiktig med å peke støpselet oppover eller la produktet lene seg mot strømpluggen.
- Ikke koble en adapter eller annet tilbehør til strømuttaket.

- Strømledningen må ikke endres eller forlenges.
- Forsikre deg om at stikkontakten er jordet, og at jordingsstiften på strømledningen ikke er skadet eller fjernet fra støpselet. For mer informasjon om jording, kan du spørre hos et LG Electronics kundeinformasjonssenter.
- Dette produktet er utstyrt med en strømledning som har utstyrsjordleder og jordingsstøpsel. Støpselet må settes i en passende stikkontakt, installert og jordet i samsvar med alle lokale forskrifter og bestemmelser.
- Du må aldri starte et apparat som viser tegn på skade. Hvis du er i tvil, kan du ta kontakt med forhandleren.
- Kast all emballasje (for eksempel plastposer og pakkeskum) der barn ikke når det. Emballasjen kan forårsake kvelning.
- Ikke koble apparatet til en multikontaktadapter som ikke har strømkabel (montert).
- Produktet skal kobles til en dedikert strømledning, med separat sikring.
- Ikke bruk en multikontaktadapter som ikke står ordentlig fast (bærbar). Hvis du bruker en multikontaktadapter som står ordentlig fast (bærbar), bruk en multikontaktadapter med strømkodens gjeldende kapasitet eller mer, og bruk multikontaktadapteren kun til apparatet.

Bruk

- Ikke bruk produktet til noe formål (lagring av medisinske eller eksperimentelle materialer eller frakt) annet enn privat oppbevaring av mat.
- Hvis det trenger vann i elektriske deler av produktet, kobler du fra strømledningen og kontakter et LG Electronics kundeinformasjonssenter.
- Trekk ut støpselet under alvorlige lyn- og tordenvær, eller når det ikke skal brukes på lang tid.
- Ikke ta på støpselet eller produktkontrollene med våte hender.

- Ikke bøy strømkabelen for mye, og ikke plasser tunge gjenstander på den.
- Trekk umiddelbart ut støpselet og ta kontakt med et LG Electronics kundeinformasjonssenter hvis du oppdager merkelig lyd, lukt eller røyk som kommer fra produktet.
- Du må ikke plassere hender eller metallobjekter innenfor området som slipper ut den kalde luften, og den varmefrigjørende risten på baksiden må ikke dekkes til.
- Ikke bruk for mye kraft eller slag på baksiden av produktet.
- Vær forsiktig med barn som er i nærheten når du åpner eller lukker døren. Døren kan dunke borti barnet og føre til personskader. Ikke la noen svinge noen av dørene fra deg, siden dette kan føre til at enheten kan velte og forårsake skade.
- Unngå fare for at barn fanges inne i produktet. Barn som stenges inne i produktet kan kveles.
- Ikke legg dyr, for eksempel kjæledyr, inne i produktet.
- Ikke plasser tunge eller skjøre objekter, beholdere med væske, brennbare stoffer (stearinlys, lamper osv.), eller oppvarmingsapparater (ovner osv.) på apparatet.
- Ikke plasser elektroniske produkter (for eksempel varmeapparat eller mobiltelefon) inne i produktet.
- Hvis det oppstår en gasslekkasje (isobutan, propan, naturgass etc.), må du ikke røre produktet eller støpselet, men ventilere området umiddelbart. Dette apparatet bruker kjølegass (isobutan, R600a). Selv om apparatet bruker en svært liten mengde gass, er gassen fremdeles lettantennelig. Gasslekkasjer under transport, installasjon eller drift kan føre til brann, eksplosjon eller personskade dersom det oppstår gnister.
- Du må ikke bruke eller oppbevare brennbare eller lettantennelige stoffer (eter, benzen, alkohol, kjemikalier, LPG, lettantennelig spray, insektmiddel, luftrensere, kosmetikk osv.) i nærheten av produktet.
- Dette apparatet inneholder en jordkontakt for bruksmessige formål.

Deponering

- Når du kaster produktet, fjernes dørpakningen mens hyllene og kurvene er på plass. Barn må holdes borte fra produktet.

FARE

FARE

- For å redusere risikoen for personskade, funksjonsfeil eller skade på produktet eller eiendommen når du bruker dette produktet, må du følge grunnleggende forholdsregler, inkludert følgende:

Bruk

- Ikke rør frysevarer eller metalleder i fryseren med våte eller fuktige hender. Det kan forårsake frostskafer.
- Ikke plasser glassbeholdere, flasker eller bokser (spesielt de som inneholder kullsyreholdige drikker) i fryseskapet, på hyller eller i isbøtter som vil bli utsatt for temperaturer under null.
- Det herdede glasset på forsiden av apparatets dør eller hyllene kan skades av et støt. Ikke rør det med hendene hvis det er ødelagt.
- Ikke hold deg fast i døren, lagringsrom eller hyller, og ikke klatre på dem.
- Ikke hold deg fast i døren, lagringsrom eller hyller, og ikke klatre på dem.
- Ikke åpne eller lukk døren med stor kraft.
- Hvis hengslet på produkt døren blir skadet eller ikke fungerer riktig, må du slutte å bruke det og ta kontakt med et LG Electronics-servicesenter.
- Forhindre dyr fra å gnage på strømkabelen eller vannslangen.
- Aldri spis frossen mat umiddelbart etter at den er tatt ut av fryseren.
- Pass på at du ikke setter en hånd eller en fot fast ved åpning eller lukking av døren eller dør-i-dør.

Vedlikehold

- Ikke rengjør glasshyllene eller deksler med varmt vann når de er kalde. De kan få splintrer hvis de utsettes for plutselige temperaturendringer.
- Ikke sett inn hyller opp ned. Hyller kan falle ned.
- For å fjerne rim fra produktet, tar du kontakt med et LG Electronics kundeinformasjonssenter.
- Kast isen som har vært i isbøtten i fryseren under et lengre strømbrudd.

MONTERING

Før montering

Dimensjoner og klaring

For lite avstand fra tilstøtende elementer kan føre til forringelse av frysekapasitet og økte strømkostnader. Tillat over 50 mm klaring fra hver tilstøtende vegg når du installerer apparatet.

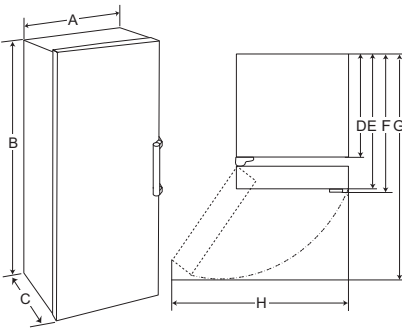

-	Størrelse (mm)
A	595
B	1 860
C	707
D	600
E	666
F	707
G	1 225
H	816

MERK

- Du kan fastslå hvilket type apparat du har ved å se på etiketten på innsiden av apparatet.
- Isoleringmaterialer i apparatet kan trekke seg sammen eller utvide seg som svar på temperaturendringer. Dette kan resultere i at apparatets bredde reduseres eller økes.

Omgivelsestemperatur

- Apparatet er konstruert for å fungere innenfor et begrenset område av omgivelsestemperaturer, avhengig av klimasone.
- De interne temperaturene kan påvirkes av apparatets beliggenhet, omgivelsestemperatur, hyppighet av døråpning og så videre.
- Klimaklassen finnes på ratingmerket.

Klimaklasse	Omgivelsestemperaturområde °C
SN (Utvidet Temperert)	+10 - +32
N (Temperert)	+16 - +32
ST (Subtropisk)	+16 - +38 / +18 - +38**
T (Tropisk)	+10 - +43* / +16 - +43 / +18 - +43**

*Australia, India, Kenya

** Argentina

MERK

- Apparatet rangert fra SN til T er tiltenkt bruk i omgivelsestemperatur mellom 10 °C og 43 °C.

Tilbehør

*1 Denne funksjonen er kun tilgjengelig på noen modeller.

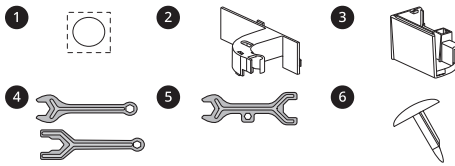

- ❶ Klistremerke*¹
- ❷ Ledningsholder*¹
- ❸ hengseldeksel*¹
- ❹ Skrunøkkel A*¹
- ❺ Skrunøkkel B*¹
- ❻ Dørplugg*¹

Vending av dører

Denne funksjonen er kun tilgjengelig på noen modeller.

Apparatet ditt er designet med vendbare dører. Du kan velge om du vil at dørene skal åpnes fra venstre eller høyre slik at det passer kjøkkendesignet ditt.

MERK

- Vending av dørene skal utføres av kvalifisert personale fra LG Electronics. Hvis ikke, dekkes ikke dørene av garantien.

Koble sammen fryseren og kjøleskapet

Denne funksjonen er kun tilgjengelig på noen modeller.

Du kan installere apparatet i par – kontakt LG Electronics-servicesenter hvis du ønsker dette.

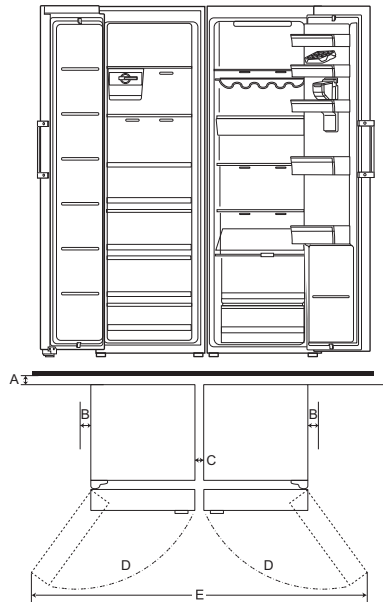

-	Størrelse (mm)
A	Minimum 50
B	50
C	Minimum 5
D	110°
E	1 637

MERK

- Montering er ikke dekket av garantien.
- Tilkobling av fryseren og kjøleskapet kan øke energiforbruket.

Høydejustering av apparatet

Før du begynner

Når apparatdørene ser ut til å være ujevne, følger du instruksjonene nedenfor for å innrette dørene.

MERK

- Skrunøkkel kan variere avhengig av modell. Skrunøkkel av type A eller B medfølger.

- Fastnøkkel Type A

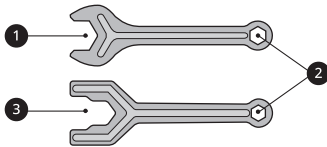

- Fastnøkkel Type B

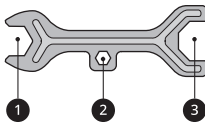

- 2 Åpne dørene og forsikre deg om at de enkelt kan lukkes.

Justering av dørene

Hvis apparatets dør ikke er plan, justerer du forskjellen på apparatdørens høyde.

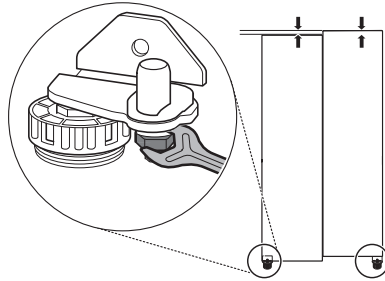

- 1 Åpne døren og bruk skrunøkkel 1 til å løsne sikringsmutteren ved å dreie den til venstre.

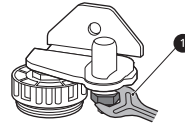

- 2 Bruk skrunøkkel 2 til å justere høyden ved å dreie justeringshengselspinnen til venstre eller til høyre.

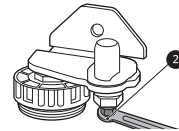

Justering av vatringsfoten

Hvis apparatet står ustødig eller dørene ikke kan lukkes ordentlig, juster apparatets plassering ved å følge instruksjonene nedenfor.

- 1 Vri vatringsfoten med klokken for å heve den siden av apparatet, eller mot klokken for å senke den.

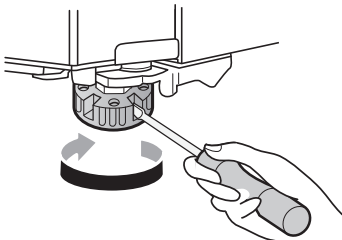

⚠ FARE

- Ikke juster høyden på døren til apparatet med mer enn 3 mm.

14 MONTERING

- 3** Bruk skrunøkkelen ① til å feste sikringsmutteren ved å dreie den til høyre.

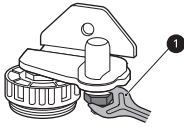

MERK

- Høydejustering av dørene kan være umulig når gulvet ikke er plant eller har svak eller dårlig konstruksjon.
 - Kjøleskapet er tungt og må monteres på en stiv og solid overflate.
 - Noen typer tømmergulv kan føre til nivelleringsvansker hvis gulvet bøyes for mye.
-

- 3** Fest deler som hyller og dørhåndtaket med teip for å forhindre at delen faller av mens apparatet flyttes på.

- 4** Vær to eller flere ved flytting av apparatet og vær forsiktig. Ved transportering av apparatet over en lang distanse må apparatet stå oppreist.

- 5** Etter montering av apparatet, koble strømkabelen til et vegguttak og slå det på.

Slå på strømmen

Koble til apparatet

For å slå på apparatet, kobler du til strømledningen når apparatet er ferdig installert. Ikke bruk samme strømuttak for flere apparater.

MERK

- Etter tilkobling av strømledningen (eller støpslet) til uttaket, bør du vente i 3 til 4 timer før du setter mat inn i apparatet. Hvis du setter inn mat før apparatet er helt avkjølt, kan maten bli ødelagt.
 - Koble strømledningen fra strømuttaket for å slå av apparatet.
-

Flytting av apparatet

Forberedelser før flytting

- 1** Fjern all mat fra innsiden av apparatet.
- 2** Trekk ut støpselet, sett det fast i støpselkroken på baksiden eller på toppen av apparatet.

BRUK

Før bruk

Bruksmerknader

- Brukere må huske på at det kan dannes rim dersom døren ikke lukkes helt eller luftfuktigheten er høy om sommeren.
- Sørg for tilstrekkelig plass mellom mat som oppbevares på hyllen eller i dørkurven, slik at døren kan lukkes helt.
- Dersom døren holdes åpen i lange perioder, vil det føre til en betydelig stigning av temperaturen i enhetens seksjoner.
- Dersom kjøleenheten står tom i lange perioder, slå den av, av-is, rengjør, tørk, og la døren stå på gløtt for å hindre at det dannes mugg i enheten.

Åpen dør-alarm

Alarmen piper 3 ganger i intervaller på 30 sekunder, dersom kjøleskapsdøren står åpen eller ikke er helt lukket i 1 minutt.

MERK

- Ta kontakt med et LG Electronics' servicesenter hvis alarmen fortsetter selv etter at alle dørene er lukket.

Feiloppdagelser

Apparatet kan automatisk oppdage problemer under driften.

MERK

- Hvis det oppdages et problem, vil ikke apparatet fungere og det vises en feilkode når det trykkes på en knapp.
- Hvis det kommer frem en feilkode på displayet, må du ikke slå av strømmen. Ta umiddelbart kontakt med LG Electronics kundesinformasjonssenter og for å rapportere feilkoden. Hvis du slår av strømmen, kan

reparasjonsteknikeren fra informasjonssenteret få problemer med å finne problemet.

Høy temperatur-alarm

Høy temperatur-alarmen er en funksjon som varsler når temperaturen i fryseren stiger nok til å skape problemer. LED-lyset på displayet som viser frysertemperaturen blinker, og en alarm piper.

- Denne alarmen lyder i følgende tilfeller:
 - Når apparatet slås på for første gang (og derfor er frysertemperaturen høy).
 - Når fryserdøren er åpen over lengre tid eller åpnes ofte.
 - Når strømburddet varer lenge.
 - Når store mengder varm mat plasseres i fryseren.

Slå av alarmen

Trykk og holde inne **Freezer**-knappen frem til alarmen slutter å pipe.

Anbefalinger for strøm sparing

- For mest mulig effektiv energibruk, sørg for at alle indre deler (som dørhyllene, skuffene og hyllene) er på rett plass.
- Sørg for tilstrekkelig plass mellom lagrede matvarer. Dette gjør at kaldluften sirkulerer jevnt, og sparer strøm.
- Varm mat skal bare settes til oppbevaring etter at den har avkjølt seg, for å hindre dugg og rim.
- Ved lagring av mat i fryseseksjonen, setter du frysetemperaturen lavere enn den temperaturen som er angitt på produktet.
- Ikke still apparatets temperatur lavere enn nødvendig.
- Vær oppmerksom på at temperaturøkning etter tining har et tillatt område i produktspesifikasjonene. Hvis du vil begrense påvirkningen på oppbevaring av mat, bør du forsegle eller pakke inn maten i flere lag.

- Det automatiske avrimningsanlegget i apparatet sikrer at rommet holder seg fritt for oppbygging av is under normale driftsforhold.

Effektiv oppbevaring av mat

- Mat kan fryses eller ødelegges dersom den lagres ved feil temperatur. Still inn kjøleskapet på den korrekte temperaturen for den lagrede maten.
- Lagre frossen og avkjølt mat i lukkede beholdere.
- Sjekk utløpsdatoen og merkingen (lagringsinstruksjonene) før matvarene lagres.
- Ikke plasser frosne matvarer i direkte kontakt med mat som allerede er frosset. Det kan være nødvendig å redusere mengden som skal fryses, hvis det forventes frysing hver dag.
- Plasser avkjølt eller frossen mat i kjøleskapet eller fryseren rett etter innkjøp.
- Bruk egnede beholdere ved lagring av rått kjøtt og fisk for å hindre at det kommer i kontakt med eller drypper på annen mat.
- Unngå å fryse mat som har blitt fullstendig tint. Frysing av mat som har blitt fullstendig tint vil skade smaken og næringsverdien.
- Varm mat må avkjøles før lagring. Hvis for mye varm mat plasseres på innsiden, kan temperaturen inne i produktet øke og påvirke andre matvarer lagret i produktet negativt.
- Ikke overfyll produktet. Kaldluften kan ikke sirkulere skikkelig hvis produktet er overfylt.
- Hvis du stiller inn en svært lav temperatur for maten, kan den fryses. Ikke still inn en lavere temperatur enn den påkrevde temperaturen for at maten skal kunne oppbevares riktig.
- I tilfelle strømstans, ring strømleverandøren og spør hvor lenge strømmen vil være borte.
 - Du bør unngå døråpninger mens strømmen er av.
 - Når strømforsyningen er tilbake, bør du kontrollere tilstanden til maten.

Maksimal frysekapasitet

- Med **Express Freeze**-funksjonen vil fryseren nå sin maksimale frysekapasitet. Dette tar normalt opptil 24 timer, og funksjonen slår seg automatisk av.
- **Express Freeze** må slås på 7 timer før ferske produkter plasseres i fryseseksjonen.
- Sett inn alle indre deler som kurver og hyller for å få bedre luftsirkulasjon.

Frysing av maksimal mengde mat

Hvis det skal oppbevares store mengder mat, må alle fryseskuffene tas ut av apparatet og maten må stables direkte på fryserhyllene i fryserseksjonen.

FARE

- For å ta ut skuffene, må du først fjerne maten fra skuffene og deretter dra skuffene forsiktig ut. Hvis du ikke gjør dette, kan det føre til skader eller at skuffene blir ødelagt.

MERK

- For å få bedre luftsirkulering bør alle skuffene være satt i.
 - Formen til hver av skuffene kan være forskjellig. Pass på at du setter i riktig skuff på riktig sted.
-

Produktets funksjoner

Utseendet til eller komponenter i produktet kan variere fra modell til modell.

Innside

*1 Denne funksjonen er kun tilgjengelig på noen modeller.

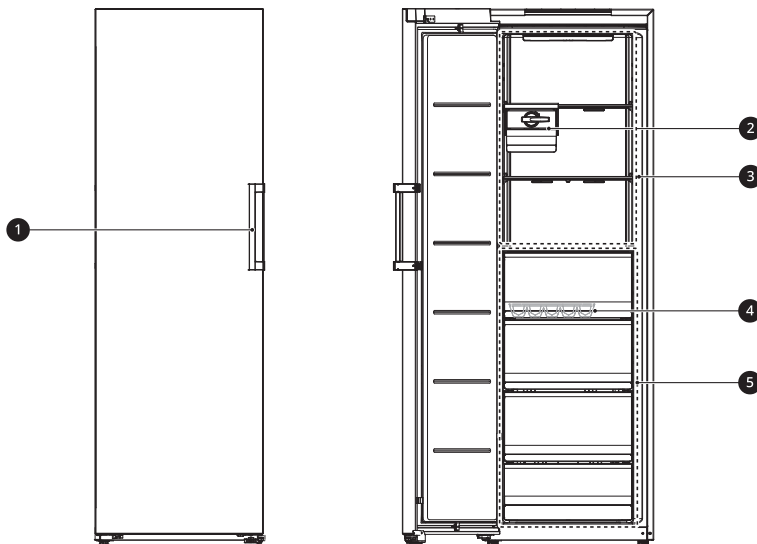

1 Dørhåndtak

Trekk i håndtaket for å åpne døren.

2 Ismaskin*1

Oppbevarer is laget av den manuelle ismaskinen.

- Du kan skyve ismaskinen fra side til side langs hyllen for å velge ønsket posisjon.

3 Fryserhylle

Det er her frosne matvarer som kjøtt, fisk og is kan lagres.

Lagre maten i hyllesonen for å fryse matvarer raskt. Matvarer fryser raskest i sonen.

- Ikke oppbevar iskrem eller matvarer som skal oppbevares i lang tid, på disse.
- Det faktiske antallet hyller varierer fra modell til modell.

4 Isbrett*1

Her produseres is manuelt.

5 Fryserskuff

Oppbevarer frossen mat for lengre oppbevaring.

Kontrollpanel

Det faktiske kontrollpanelet kan variere fra modell til modell.

Kontrollpanel og funksjoner

*1 Denne funksjonen er kun tilgjengelig på noen modeller.

Type 1. På fryserdøren

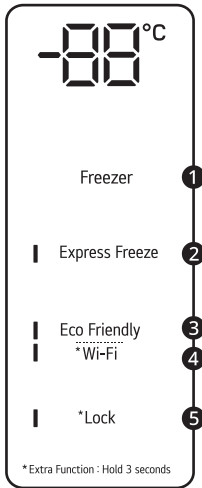

Type 2. På innsiden av fryseren

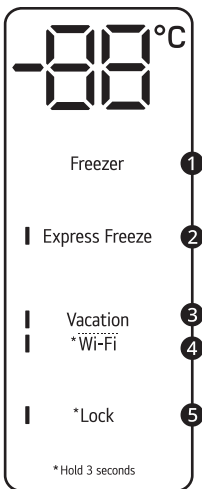
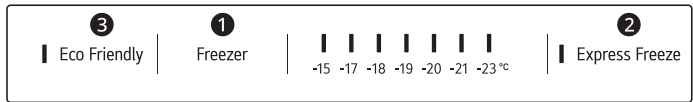

1 Freezer

Trykk på denne knappen gjentatte ganger for å velge ønsket temperatur mellom -15 °C og -23 °C.

- Standardtemperaturen i fryseren er -19 °C.

② Express Freeze

Funksjonen kan raskt fryse ned store mengder is eller frossen mat.

- Funksjonen aktiveres og deaktiveres hver gang du trykker på knappen.
- Funksjonen avsluttes automatisk etter en bestemt tidsperiode.
- Når denne modusen er slått på, kan det oppstå lyd, og energiforbruket kan stige.

③ Vacation

Denne funksjonen er nyttig når du er på ferie. Når denne funksjonen er slått på, ligger frysertemperaturen på -15 °C. Når denne funksjonen er slått av, følger temperaturen i fryseren de forrige temperaturinnstillingene.

- Funksjonen aktiveres og deaktiveres hver gang du trykker på knappen.
- Når denne funksjonen er slått på, fungerer ikke de andre knappene, unntatt knappene **Lock** og **Wi-Fi**.
- **Eco Friendly** har fått navnet **Vacation**.

⚠ FARE

- Når denne funksjonen er på, vær forsiktig med å oppbevare matvarer som krever en lavere temperatur enn standardtemperaturen.
- Når du kommer hjem må du huske å slå av denne funksjonen for å låse opp de andre knappene og sette kjøleskapet tilbake til tidligere temperaturinnstillinger.

④ Wi-Fi*¹

Wi-Fi-knappen, når den brukes sammen med **LG ThinQ**-appen, gjør at du kan koble kjøleskapet til det trådløse hjemmenettverket. Se **Smartfunksjoner** for informasjon om førstegangs installasjon av programmet.

- Trykk og hold inne **Wi-Fi**-knappen i 3 sekunder for å koble til nettverket.

⑤ Lock*¹

Låsefunksjonen deaktiverer de andre knappene på displayet.

- Når strømmen blir koblet til kjøleskapet er låsefunksjonen av.
- For å låse knappene på kontrollpanelet, trykk og hold inne **Lock**-knappen i 3 sekunder så aktiveres funksjonen.
- For å deaktivere funksjonen, trykk og hold inne **Lock**-knappen i 3 sekunder.

MERK

- For optimal matkonservering anbefales det å øke eller redusere temperaturen 1 °C fra standardtemperaturen.
- Kontrollpanelet slår seg av automatisk for å spare energi.
- Hvis kontrollpanelet berøres av en finger eller hud mens det rengjøres, kan funksjonen for den berørte knappen aktiveres.

Dørhåndtak

variere fra modell til modell.

Utseendet til eller komponenter i produktet kan

Slik bruker du Enkel åpning av dør

Du kan enkelt åpne døren ved å holde i håndtaket og vri det forsiktig mot høyre.

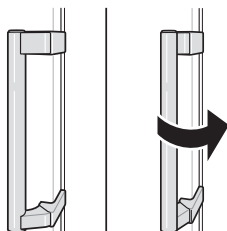

Ismaskin

Denne funksjonen er kun tilgjengelig på noen modeller.

Slik bruker du ismaskinen

Denne funksjonen er kun tilgjengelig på noen modeller.

Her produseres is manuelt.

1 Ta tak i håndtaket på isbrettet og dra det ut.

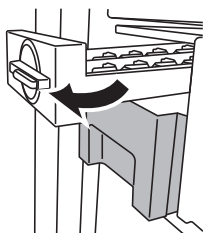

2 Fyll isbrettet med drikkevann opp til vannlinjen.

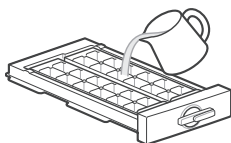

3 Sett isbrettet forsiktig på plass igjen.

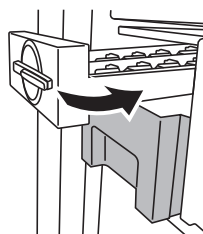

4 Drei ismaskinhåndtaket med klokken.



5 Løft og fjern isoppbevaringsbeholderen litt.

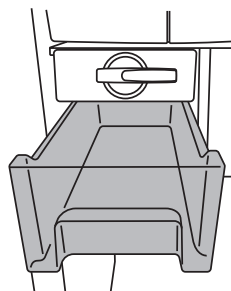

⚠ ADVARSEL

- Den må bare fylles med drikkevann.

⚠ FARE

- Pass på at du ikke vrir isbrettet med makt da dette kan føre til at det blir ødelagt.
- Hvis du åpner og lukker fryser-døren ofte, kan det ta lengre tid før vannet fryser.

MERK

- Hvis isbrettet overfylles, kan det være at isbitene setter seg fast i hverandre og blir vanskelige å ta ut.
- Trykk på **Express Freeze**-knappen på kontrollpanelet for å lage is kjapt.

- Det er enklere å fjerne is ved å helle vann på isbrettet.
- Hvis du ikke bruker ismaskinen eller isbeholderen, kan du fjerne dem for å lage mer plass i fryseren.

Bruk av isbrettet

Denne funksjonen er kun tilgjengelig på noen modeller.

Her produseres is manuelt.

Fyll vann i isbrettet opp til vannivåmerket.

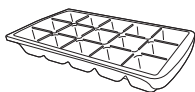

⚠ ADVARSEL

- Den må bare fylles med drikkevann.

⚠ FARE

- Pass på at du ikke vrir isbrettet med makt da dette kan føre til at det blir ødelagt.
- Hvis du åpner og lukker fryser-døren ofte, kan det ta lengre tid før vannet fryser.

MERK

- Hvis isbrettet overfylles, kan det være at isbitene setter seg fast i hverandre og blir vanskelige å ta ut.
- Det er enklere å fjerne is ved å helle vann på isbrettet.

Hylle

Fjerning/montering av hyllen

- 1 Hold tak i begge sidene av hyllen. Løft hyllen opp og skyv den fremover.

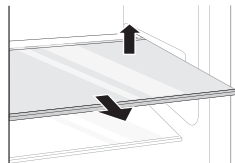

- 2 Vipp hyllen og fjern den ved å trekke den ut.

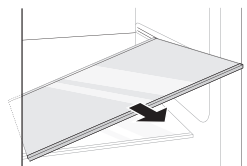

- 3 Sett hyllen tilbake ved å skyve den innover til hyllen klikker inn i rammen.

Fryserkuff

Fjerning/montering av fryseskuffen

- 1 Fjern innholdet i skuffen. Hold i håndtaket på skuffen og trekk den forsiktig helt ut til den stopper opp.

- 2** Løft skuffen opp og fjern den ved å trekke den ut.

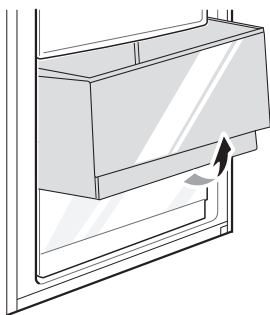

- 2** Trykk på kroken inne i kammeret, og ta deretter ut luftfilteret.

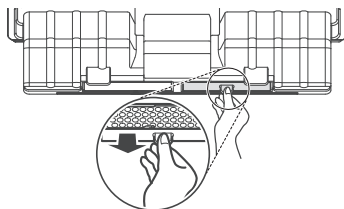

- 3** Det kan tørkes ved bruk av en hårføner eller ved plassere det i sollys. Filteret kan brukes på nytt.



- 3** Monter skuffen i motsatt rekkefølge av fjerningen.

Luftfilter

Gjenbruk av luftfilter

Du kan fjerne luktene absorbert av luftfilteret og gjenbruke det.

- 1** Trekk ut skuffen i det nederste rommet.

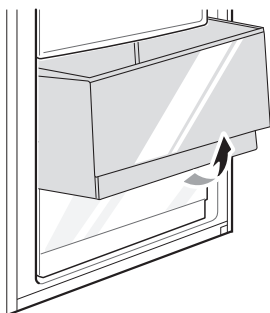

- For å øke luktreduserende ytelse er et naturlig palmetremateriale festet til filteret. Hvis det faller av rester, vil det ikke skade deg og de kan enkelt tørkes av med et håndkle eller en klut.

SMARTFUNKSJONER

LG ThinQ-app

Denne funksjonen er kun tilgjengelig på modeller med Wi-Fi.

Med **LG ThinQ**-appen kan du kommunisere med apparatet via en smarttelefon.

LG ThinQs appfunksjoner

Kommunisere med enheten fra en smarttelefon ved hjelp av de praktiske smartfunksjonene.

Smart Diagnosis

- Hvis du opplever problemer når du bruker apparatet, kan denne Smart Diagnosis-funksjonen bidra til å diagnostisere problemet.

Innstillinger

- Lar deg stille inn forskjellige valg på apparatet og i appen.

MERK

- Hvis du endrer trådløse ruter, internettleverandør eller passord, må du slette det registrerte apparatet fra **LG ThinQ**-appen og registrere det på nytt.
- Appen er gjenstand for endringer i forbindelse med videreutvikling uten videre varsel.
- Funksjoner kan variere etter modell.

Før du bruker LG ThinQ-appen

- 1 Sjekk avstanden mellom enheten og den trådløse ruter (trådløst nettverk).
 - Hvis avstanden mellom enheten og den trådløse ruter er for stor, vil signalstyrken bli svekket. Ruter vil da bruke lengre tid på registrering av enheten, og installasjonen kan mislykkes.

- 2 Skru av **Mobildata** på smarttelefonen.

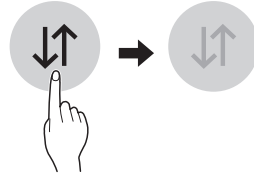

- 3 Koble smarttelefonen din til den trådløse ruter.

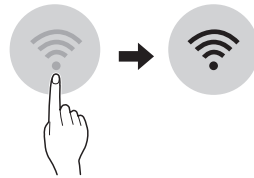

MERK

- For verifisering av det trådløse nettverket, sjekk at Wi-Fi-indikatoren på kontrollpanelet lyser.
- Enheten støtter kun 2,4 GHz trådløse nettverk. For å sjekke nettverksfrekvens, kontakter du Internett-leverandøren eller slår opp i håndboken for den trådløse ruter.
- **LG ThinQ** er ikke ansvarlig for eventuelle problemer med nettverkstilkoblingen eller feil eller svikt forårsaket av nettverkstilkoblingen.
- Hvis maskinen har problemer med å koble til WiFi-nettverket, kan dette skyldes at den står for langt unna ruter. Kjøp en WiFi-forsterker (signalforsterker) for å forbedre WiFi-signalets styrke.
- WiFi-tilkoblingen kan kanskje ikke koble til, eller kan bli avbrutt på grunn av hjemmenettverkets miljø.
- Problemer med nettverksforbindelsen kan skyldes feil fra internettleverandørens side.
- De trådløse omgivelsene kan påvirke hastigheten til den trådløse nettverkstjenesten.
- Enheten kan ikke registreres på grunn av problemer med den trådløse overføringen. Koble fra strømmen på enheten, vent noen minutter og prøv igjen.

MERK

- Brannmuren på den trådløse ruterer er aktivert, deaktivert brannmuren eller legg til et unntak.
- Trådløst nettverksnavn (SSID) bør være en kombinasjon av kun bokstaver og tall. (Ikke bruk spesialtegn)
- Smarttelefonens brukergrensesnitt (UI) kan variere avhengig av mobilens operativsystem (OS) og produsenten.
- Hvis sikkerhetsprotokollen for ruterer er satt til **WEP**, er det mulig at nettverket ikke starter opp. Prøv andre sikkerhetsprotokoller (**WPA2** anbefales), og registrer deretter produktet på nytt.

Installering av LG ThinQ-appen

Søk etter **LG ThinQ**-appen i Google Play Store eller Apple App Store på en smarttelefon. Følg instruksene for å laste ned og installere appen.

Kobler til Wi-Fi

Via **LG ThinQ**-applikasjonen brukes **Wi-Fi**-knappen til å koble apparatet på et trådløst hjemmenettverk. Wi-Fi-indikatoren viser statusen på apparatets nettverksforbindelse. Wi-Fi-indikatoren lyser når apparatet er tilkoblet Wi-Fi-nettverket.

• **Førstegangsregistrering av enhet**

Kjør **LG ThinQ**-programmet og følg instruksjonene i programmet for å registrere enheten.

• **Registrere enheten på nytt, eller registrering av ny bruker**

Trykk og hold inne **Wi-Fi**-knappen i 3 sekunder for å skru den midlertidig av. Kjør **LG ThinQ**-programmet og følg instruksjonene for å registrere enheten.

MERK

- For å deaktivere Wi-Fi-funksjonen, trykk og hold inne **Wi-Fi**-knappen i 3 sekunder. Wi-Fi-indikatoren slås av.

Spesifikasjoner for trådløs LAN-modul

Modell	LCW-007
Frekvensområde	2412 - 2472 MHz
Utgangseffekt (Maks.)	IEEE 802.11 b: 17.59 dBm
	IEEE 802.11 g: 17.39 dBm
	IEEE 802.11 n (HT20): 16.64 dBm
	IEEE 802.11 n (HT40): 17.05 dBm

Trådløs funksjon S/W versjon: V 1.0

For hensynet til brukeren, bør denne enheten bli installert og brukt med en avstand på minimum 20 cm mellom apparatet og kroppen.

Samsvarserklæring

Herved erkærer LG Electronics at radioutstyr av typen kjøleskap er i samsvar med direktiv 2014/53/EU. Den fullstendige teksten til EU-samsvarserklæring er tilgjengelig på følgende Internettadresse :

<http://www.lg.com/global/support/cedoc/cedoc#>

Melding med informasjon om programvare med åpen kildekode

Besøk <https://opensource.lge.com> for å motta kildekode under GPL, LGPL, MPL og andre lisenser for åpen kildekode med krav om å offentliggjøre kildekode, som dette produktet inneholder, og for å få tilgang til alle lisensvilkår, notiser om opphavsrett og andre relevante dokumenter det er henvisning til.

LG Electronics vil også gi deg åpen kildekode på CD-ROM mot å få dekket distribusjonskostnadene (som utgifter til medier, frakt og ekspedisjon). Send en forespørsel til opensource@lge.com.

Tilbudet er gyldig for enhver som innehar denne informasjonen i tre år etter vår siste forsendelse av dette produktet.

Smart Diagnosis

Bruk denne funksjonen til å diagnostisere og løse problemer med apparatet ditt.

MERK

- For grunner som ikke kan tilskrives forsømmelse fra LGE, kan det hende at tjenesten ikke fungerer på grunn av eksterne faktorer som for eksempel, men ikke begrenset til, utilgjengelig Wi-Fi, Wi-Fi-fragobling, lokale retningslinjer for appbutikker eller apputilgjengelighet.
- Funksjonen kan endres uten forvarsel, og den kan ha et annet format avhengig av hvor du befinner deg.

Bruk av LG ThinQ til å diagnostisere problemer

Hvis du opplever problemer med apparatet som er utstyrt med Wi-Fi, kan det overføre feilsøkningsdata til en smarttelefon ved hjelp av **LG ThinQ**-appen.

- Åpne **LG ThinQ**-appen og velg **Smart Diagnosis**-funksjonen i menyen. Følg instruksjonene i **LG ThinQ**-appen.

Bruk av hørbar diagnose til å diagnostisere problemer

*1 Dette kontrollpanelet er kun tilgjengelig på noen modeller.

Følg instruksjonene nedenfor for å bruke metoden for hørbar diagnose.

- Åpne **LG ThinQ**-appen og velg **Smart Diagnosis**-funksjonen i menyen. Følg instruksjonene for hørbar diagnose i **LG ThinQ**-appen.

Kontrollpanel 1: På fryserdøren*1

- 1 Trykk på **Lock**-knappen for å aktivere låsefunksjonen.

- Om visningsbildet har vært låst i mer enn fem minutter, må du deaktivere låsen og deretter aktivere på nytt.

- 2 Trykk og hold inne **Freezer**-knappen i 3 sekunder eller mer.

- 3 Åpne døren og hold deretter telefonen mot høyttalerhullet.

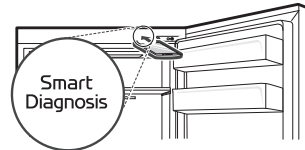

- 4 Etter at dataoverføringen er ferdig, vises diagnosen i appen.

Kontrollpanel 2: På innsiden av fryseren*1

- 1 Åpne døren til fryseren.

- 2 Trykk og hold inne **Freezer**-knappen i 3 sekunder eller mer.

- 3 Hold telefonen mot høyttalerhullet.

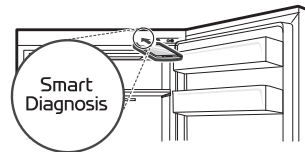

- 4 Etter at dataoverføringen er ferdig, vises diagnosen i appen.

MERK

- For å få best mulige resultater må telefonen holdes i ro mens tonene sendes.

VEDLIKEHOLD

Rengjøring

Generelle råd om rengjøring

- Utførelse av manuell avriming, vedlikehold eller rengjøring av apparatet mens det oppbevares mat i fryseren, kan øke temperaturen på maten og redusere oppbevaringstiden.
- Rengjør regelmessig overflater som kan komme i kontakt med mat.
- Under rengjøring av innsiden eller utsiden av enheten, bruk ikke grov børste, tannpasta eller brennbart materiale. Bruk ikke rengjøringsmidler som inneholder brennbare substanser. Dette kan forårsake misfarging eller skade på enheten.
 - Brennbare substanser: Alkohol (etanol, metanol, isopropylalkohol, isobutylalkohol, osv.), fortynningsvæske, blekemiddel, benzen, brennbare væsker, skuremiddel, osv.
- Etter rengjøring må du sjekke om strømkabelen er skadet.

Rengjøre maskinen utvendig

- Når du rengjør utsiden av produktets ventilasjonsåpninger med støvsuging, bør strømkabelen være trukket ut av stikkkontakten. Dette gjøres for å unngå statiske utladninger som kan skade elektronikken eller gi elektriske støt. Det er anbefalt med jevnlig rengjøring av dekslene over ventilasjonen bak og på siden for å opprettholde en pålitelig og økonomisk drift av produktet.
- Produktets utvendige ventilasjonsåpninger må holdes rene. Blokkerte ventilasjonsåpninger kan føre til brann eller at produktet blir ødelagt.
- Bruk en ren svamp eller myk klut, og varmt vann med mild såpe, når produktet skal rengjøres utvendig. Det skal ikke benyttes skuremiddel eller sterkt rengjøringsmiddel. Tørk grundig av med en myk klut. Ikke bruk forurensede kluter når dørene av rustfritt stål skal rengjøres. Bruk alltid en klut som passer til dette formålet og tørk i samme retning som sliping. Dette for å redusere flekker og matting av overflaten.

Rengjøre maskinen innvendig

- Når du fjerner en hylle eller skuff fra innsiden av produktet, må alle lagrede matvarer fjernes fra hyllen eller skuffen for å unngå personskafer og skader på produktet. Hvis ikke kan det oppstå skader på grunn av vekten av de lagrede matvarene.
- Ta ut hyller og skuffer og rengjør dem med vann, og tørk dem nøye før du setter dem inn igjen.
- Tørk regelmessig av dørpakningene med et fuktig, mykt håndkle.
- Søl i dørkurven og flekker må vaskes bort, ettersom de kan forstyrre lagringsevnen til kurven og forårsake skader.
- Hyllene og skuffene må ikke vaskes i oppvaskmaskinen. Delene kan bli deformert på grunn av varmen.

FEILSØKING

Før du kontakter service

Kjøling

Symptomer	Årsak & Løsning
Det er ingen avkjøling eller frysing.	Har det oppstått et strømavbrudd? <ul style="list-style-type: none"> Sjekk strømmen til andre apparater.
	Sjekk strømmen til andre apparater. <ul style="list-style-type: none"> Koble strømkontakten riktig i støpslet.
	En sikring i hjemmet ditt vil kanskje sprenges, eller effektbryteren aktiveres. Eller apparatet kobles til en GFCI (Ground Fault Circuit Interrupter)-stikkontakt, og stikkontaktens effektbryter har blitt aktivert. <ul style="list-style-type: none"> Sjekk hovedstrømskapet og skift ut sikringen eller tilbakestill automatsikringen. Ikke øk sikringskapasiteten. Hvis problemet er overbelastning av strømkretsen, må en kvalifisert elektriker rette på dette. Nullstill effektbryteren på GFCI-en. Dersom problemet vedvarer, kontakt en elektriker.
Det er dårlig avkjøling eller frysing.	Er temperaturen til kjøleskapet eller fryseren stilt inn på varmeste innstilling? <ul style="list-style-type: none"> Juster kjøleskaps- eller frysertemperaturen til en kaldere innstilling.
	Står produktet i direkte sollys, eller er det i nærheten av et varmegenererende objekt, så som matlagingsovn eller varmeapparat? <ul style="list-style-type: none"> Sjekk monteringsområdet, og plasser det vekk fra varmeutviklende gjenstander.
	Har du lagt i varm mat uten å avkjøle den først? <ul style="list-style-type: none"> Varm mat må avkjøles før den legges i kjøleskapet eller i fryseren.
	Har du lagt i for mye mat? <ul style="list-style-type: none"> Pass på at det er plass mellom maten.
	Er dørene til produktet lukket riktig? <ul style="list-style-type: none"> Lukk døren helt, og sørg for at det ikke finnes mat som hindrer den.
	Finnes det nok plass rundt produktet? <ul style="list-style-type: none"> Juster installasjonsposisjonen slik at det er nok plass rundt produktet.
	Er kjøleskapets eller fryserens temperatur satt til «varm»? <ul style="list-style-type: none"> Juster kjøleskaps- eller frysertemperaturen til en kaldere innstilling.
Produktet lukter vondt.	Har du lagt i mat med sterk lukt? <ul style="list-style-type: none"> Oppbevar matvarer med sterk lukt i lukkede beholdere.

Symptomer	Årsak & Løsning
Produktet lukter vondt.	<p>Grønnsaker eller frukt kan ha blitt dårlige i skuffen?</p> <ul style="list-style-type: none"> • Kast råtne grønnsaker, og rengjør grønnsaksskuffen. Du må ikke lagre grønnsaker for lenge i grønnsaksskuffen.

Kondens og frost

Symptomer	Årsak & Løsning
Det finnes kondens inne i produktet eller på bunnen av grønnsaksskuffens deksel.	<p>Har du lagt i varm mat uten å avkjøle den først?</p> <ul style="list-style-type: none"> • Avkjøl varm mat før du setter den i kjøleskap eller fryser.
	<p>Lot du døren til produktet stå åpen?</p> <ul style="list-style-type: none"> • Selv om kondensen vil forsvinne når du lukker døren, kan du tørke den av med en tørr klut.
	<p>Åpner og lukker du døren for ofte?</p> <ul style="list-style-type: none"> • Kondens kan dannes på grunn av temperaturskjellen mellom utsiden og innsiden. Tørk av fuktigheten med en tørr klut.
	<p>Satte du varm eller fuktig mat inn uten å forsegle den i en beholder?</p> <ul style="list-style-type: none"> • Lagre mat i en tildekket eller forseglet beholder.
Det har dannet seg frost inne i fryseren.	<p>Kan ikke dørene lukkes riktig?</p> <ul style="list-style-type: none"> • Sjekk om matvarer inne i produktet blokkerer døren, og sørg for at døren lukkes tett.
	<p>Har du lagt i varm mat uten å avkjøle den først?</p> <ul style="list-style-type: none"> • Varm mat må avkjøles før den legges i kjøleskapet eller i fryseren.
	<p>Er luftkanalen til fryseren blokkert?</p> <ul style="list-style-type: none"> • Pass på at luftkanalen ikke er blokkert slik at luften kan sirkulere fritt på innsiden.
	<p>Er fryseren overfylt?</p> <ul style="list-style-type: none"> • Pass på at det er plass mellom gjenstandene.
Frost eller kondens har dannet seg inne i eller utenpå produktet.	<p>Har du åpnet og lukket døren til produktet ofte, eller lukkes ikke døren riktig?</p> <ul style="list-style-type: none"> • Frost eller kondens kan dannes hvis luften utenfor trenger inn i produktet.
	<p>Er installasjonsmiljøet fuktig?</p> <ul style="list-style-type: none"> • Det kan dannes kondens på utsiden av produktet hvis installasjonsområdet er for fuktig, eller på fuktige dager, for eksempel ved regnvær. Tørk av eventuell fuktighet med en tørr klut.

Symptomer	Årsak & Løsning
Siden eller fronten av produktet er varmt.	<p>Det finnes antikondensrør montert i disse områdene av produktet for å redusere kondensen som kan dannes i dørområdet.</p> <ul style="list-style-type: none"> • Det varmefrigjørende røret som hindrer kondens er montert foran og på siden av produktet. Du kan føle at det blir spesielt varmt rett etter at produktet er installert, eller om sommeren. Du kan være trygg på at dette ikke er et problem, og er helt normalt.
Det finnes vann på innsiden eller utsiden av apparatet.	<p>Finnes det vannlekkasje rundt apparatet?</p> <ul style="list-style-type: none"> • Sjekk om det har lekket vann fra en vask eller annet sted.
	<p>Finnes det vann på bunnen av produktet?</p> <ul style="list-style-type: none"> • Sjekk om vannet kommer fra tinende, frossen mat eller en ødelagt eller mistet beholder.

Deler og funksjoner

Symptomer	Årsak & Løsning
Døren til apparatet er ikke lukket riktig.	<p>Lener produktet seg fremover?</p> <ul style="list-style-type: none"> • Juster de fremre føttene for å heve fronten litt. Er hyllende riktig montert? • Sett tilbake hyllene om nødvendig.
	<p>Har du lukket døren med overdreven kraft?</p> <ul style="list-style-type: none"> • Hvis du bruker for mye kraft når døren lukkes, kan den bli stående oppe litt før den lukkes. Pass på at du ikke smeller døren igjen. Lukk uten kraft.
Det er vanskelig å åpne døren.	<p>Åpnet du døren rett etter at du lukket den?</p> <ul style="list-style-type: none"> • Hvis du prøver å åpne døren innen 1 minutt etter at du har lukket den, kan du få problemer på grunn av trykket som finnes inne i produktet. Prøv å åpne døren igjen om noen minutter, når det indre trykket er stabilisert.
Den indre lampen i produktet slår seg ikke på.	<p>Feil på lampen</p> <ul style="list-style-type: none"> • Lukk døren og åpne den igjen. Hvis lampen ikke slår seg på, kan du kontakte LG Electronics informasjonssenter. Ikke prøv å demontere lampen.

Lyder

Symptomer	Årsak & Løsning
Apparatet er støyende og lager unormale lyder.	<p>Er produktet plassert på et svakt eller ujevnt gulv?</p> <ul style="list-style-type: none"> • Installer produktet på et fast og jevnt underlag.
	<p>Berører baksiden av produktet veggen?</p> <ul style="list-style-type: none"> • Juster installasjonsposisjonen slik at det er nok klaring rundt produktet.

Symptomer	Årsak & Løsning
Apparatet er støyende og lager unormale lyder.	Ligger det gjenstander bak produktet? <ul style="list-style-type: none"> Fjern de spredte gjenstandene fra området bak produktet.
	Finnes det en gjenstand på toppen av produktet? <ul style="list-style-type: none"> Fjern objektet på toppen av produktet.
Klikkelyder	Avisingkontrollen klikker når den automatiske avisingssyklusen begynner og avslutter. Termostatkontrollen (eller kjøleskapskontrollen på noen modeller) vil også klikke når den slås av og på. <ul style="list-style-type: none"> Vanlig drift
Skranglelyder	Produktet står ikke jevnt på gulvet. <ul style="list-style-type: none"> Gulvet er svakt eller ujevnt, eller vatringsføttene må justeres.
	Apparat med kompressor ble flyttet under drift. <ul style="list-style-type: none"> Normal drift. Hvis kompressoren ikke stopper skranglingen etter 3 minutter, slår du strømmen til produktet av, og deretter på igjen.
Suselyder	Fordamperviftemotoren sirkulerer luft gjennom kjøleskapet og fryserdelen. <ul style="list-style-type: none"> Vanlig drift
	Luft tvinges over kondensatoren av kondensatorviften. <ul style="list-style-type: none"> Vanlig drift
Gurgelyder	Kjølevannet strømmer gjennom kjølesystemet. <ul style="list-style-type: none"> Vanlig drift
Poppelyder	Sammentrekking og utvidelse av de innvendige veggene på grunn av temperaturendringer. <ul style="list-style-type: none"> Vanlig drift
Vibrering	Hvis siden eller baksiden av produktet berører et skap eller en vegg, kan noen av de normale vibrasjonene forårsake en hørbar lyd. <ul style="list-style-type: none"> For å eliminere støy, må det sørges for at sidene og baksiden ikke har kontakt med vegger eller skap.

Wi-Fi

Symptomer	Årsak & Løsning
Enheten og smarttelefonen er ikke koblet til Wi-Fi-nettverket.	Passordet til Wi-Fi-nettverket du forsøker å koble deg til er ikke riktig. <ul style="list-style-type: none"> Finn Wi-Fi-nettverket som er koblet til smarttelefonen din, og fjern det. Registrer så enheten på LG ThinQ.

Symptomer	Årsak & Løsning
Enheten og smarttelefonen er ikke koblet til Wi-Fi-nettverket.	Mobildata er skrudd på for smarttelefonen. <ul style="list-style-type: none"> • Skru av Mobildata på telefonen, og registrer enheten med Wi-Fi-nettverket.
	Det trådløse nettverksnavnet (SSID) er feil. <ul style="list-style-type: none"> • Trådløst nettverksnavn (SSID) bør være en kombinasjon av kun bokstaver og tall. (Ikke bruk spesialtegn)
	Ruterfrekvensen er ikke 2,4GHZ. <ul style="list-style-type: none"> • Kun 2,4GHz ruterfrekvens er støttet. Konfigurer den trådløse rutereren til 2,4GHz og koble enheten til den trådløse rutereren. For å sjekke ruterfrekvensen, kontakt internettleverandøren eller ruterprodusenten.
	Avstanden mellom enheten og rutereren er for stor. <ul style="list-style-type: none"> • Dersom det er for stor avstand mellom enheten og rutereren din, kan signalet være for svakt og koblingen feilkonfigurert. Flytt rutereren slik at den er nærmere enheten.

Kundestøtte og tjenester

Kontakt et LG Electronics-kundeinformasjonssenter.

- For å finne informasjon om LG-autoriserte servicesenter kan du besøke nettstedet vårt på www.lg.com.
- Bare godkjente teknikere fra et LG-autoriserte servicesenter kan demontere, reparere eller endre apparatet.
- Minimum garantiperiode for dette kjøleapparatet er 24 måneder.
- Reservedeler referert til i forskrift EU 2019/2019 er tilgjengelige i 7 år (kun dørpakninger er tilgjengelig i 10 år).
- For å kjøpe reservedeler, kontakt et LG Electronics-kundeinformasjonssenter eller websiden vår på www.lg.com.

MERK

- EU-forskrift 2019/2019, gyldig fra 1. mars 2021, er relatert til energieffektivitetsklassene av EU-forskrift 2019/2016.
- For mer informasjon om energieffektiviteten til apparatet, besøk <https://ec.europa.eu> og søk ved hjelp av modellnavnet (gyldig fra 1. mars 2021).
- Skann QR-koden på energietiketten som fulgte med apparatet, som gir en nettløse til informasjonen som er relatert til ytelsen for dette produktet i EU EPREL-databasen. Behold energietiketten for senere referanser og alle dokumenter som hører til apparatet (gyldig fra 1. mars 2021).
- Modellnavnet finner du på klassifiseringsetiketten til apparatet.

MERK

- Dette produktet inneholder en lyskilde av energieffektivitetsklasse G.

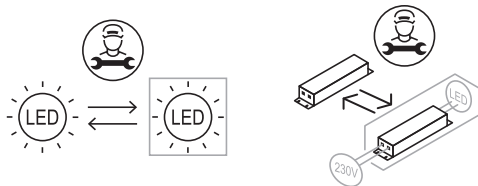

VEDLEGG

OMSORG FOR MILJØET

Avhending av gamle apparater



ENGLISH

Disposal of Your Old Appliance

- This crossed-out wheeled bin symbol indicates that waste electrical and electronic products (WEEE) should be disposed of separately from the municipal waste stream.
- Old electrical products can contain hazardous substances so correct disposal of your old appliance will help prevent potential negative consequences for the environment and human health. Your old appliance may contain reusable parts that could be used to repair other products, and other valuable materials that can be recycled to conserve limited resources.
- You can take your appliance either to the shop where you purchased the product, or contact your local government waste office for details of your nearest authorised WEEE collection point. For the most up to date information for your country please see www.lg.com/global/recycling.

БЪЛГАРСКИ

Изхвърляне на стария уред

- Символът със зачертаня контейнер показва, че отпадъците от електрическите и електронните продукти (WEEE) трябва да се изхвърлят отделно от битовите отпадъци.

- Старите електрически продукти могат да съдържат опасни вещества и правилното изхвърляне на Вашия уред ще помогне за предотвратяване на негативните последици за околната среда и човешкото здраве. Вашият стар уред може да съдържа части за многократна употреба, които биха могли да бъдат използвани за ремонт на други продукти, както и други ценни материали, които могат да бъдат рециклирани с цел запазване на ограничените ресурси.
- Можете да занесете Вашия уред или в магазина, от който сте го закупили или можете да се свържете с местния държавен офис за отпадъците, за да получите информация за най-близкия РАЗРЕШЕН WEEE пункт за събиране на отпадъци. За най-актуална информация от Вашата държава, моля, погледнете тук: www.lg.com/global/recycling

ČEŠTINA

Likvidace starého přístroje

- Tento symbol přeškrtnutého koše značí, že odpad z elektrických a elektronických výrobků (WEEE) je nutné likvidovat odděleně od linky komunálního odpadu.
- Staré elektrické výrobky mohou obsahovat nebezpečné látky, takže správná likvidace starých přístrojů pomůže zabránit potenciálním negativním důsledkům pro životní prostředí a lidské zdraví. Staré přístroje mohou obsahovat znovu použitelné díly, které lze použít k opravě dalších výrobků a další cenné materiály, které lze recyklovat a šetřit tak omezené zdroje.
- Přístroj můžete zanést buď do obchodu, kde jste ho zakoupili nebo se obrátit na místní správu komunálních odpadů, kde získáte podrobné informace o autorizovaném sběrném místě WEEE. Pro poslední aktuální informace z vaší země si prosím prostudujte web www.lg.com/global/recycling.



DANSK

Bortskaffelse af dit gamle apparat

- Dette symbol med en affaldsspand med kryds over angiver at elektrisk og elektronisk affald (WEEE) skal bortskaffes og genbruges korrekt, adskilt fra kommunens husholdningsaffald.
- Gamle elektriske produkter kan indeholde farlige stoffer, så når du bortskaffer dit gamle apparat på korrekt vis, hjælper du med at forhindre mulige negative konsekvenser for miljø og mennesker. Dit gamle apparat kan indeholde dele som kan genbruges, fx til at reparere andre produkter, eller værdifulde materialer som kan genbruges og derved begrænse spild af værdifulde ressourcer.
- Du kan enten tage apparatet til den butik hvor du købte det, eller kontakte dit lokale affaldskontor angående oplysninger om det nærmeste, autoriserede WEEE-samlingspunkt. Find de sidste nye oplysninger for dit land på www.lg.com/global/recycling

DEUTSCH

Entsorgung Ihrer Altgeräte

- Das durchgestrichene Symbol eines fahrbaren Abfallbehälters weist darauf hin, dass Elektro- und Elektronik-Produkte (WEEE) getrennt vom Hausmüll entsorgt werden müssen. Bitte entsorgen Sie Altgeräte getrennt von anderem Abfall und bringen Sie diese zu einer ausgewiesenen Sammelstelle für das Recycling von elektrischen und elektronischen Geräten. Falls die Geräte Batterien oder Lampen enthalten, die vom Endverbraucher ohne Beschädigung leicht entnommen werden können, trennen Sie diese bitte vor der Entsorgung von den Hauptgeräten, es sei denn, Sie möchten, dass die alten Geräte wiederverwendet werden (alte Batterien und Lampen werden getrennt gesammelt). Bitte beachten Sie auch, dass Sie persönlich dafür verantwortlich sind, personenbezogene Daten auf dem Gerät zu löschen, bevor Sie Ihre Geräte entsorgen.

- Alte elektrische Produkte können gefährliche Substanzen enthalten, die eine korrekte Entsorgung dieser Altgeräte erforderlich machen, um schädliche Auswirkungen auf die Umwelt und die menschliche Gesundheit zu vermeiden. Ihre ausgedienten Geräte können wiederverwendbare Teile enthalten, mit denen möglicherweise andere Produkte repariert werden können, aber auch sonstige wertvolle Materialien enthalten, die zur Schonung knapper Ressourcen recycelt werden können.
 - Sie können Ihr Gerät entweder in den Laden zurückbringen, in dem Sie das Produkt ursprünglich erworben haben oder Sie kontaktieren Ihre Gemeindeabfallstelle für Informationen über die nächstgelegene autorisierte WEEE Sammelstelle. Bitte beachten Sie, dass einige* Vertreter verpflichtet sind :
 - bei der Abgabe eines neuen Elektro- oder Elektronikgerätes an einen Endnutzer ein Altgerät des Endnutzers der gleichen Geräteart unentgeltlich zurückzunehmen, und
 - Altgeräte, die in keiner äußeren Abmessung größer als 25 Zentimeter sind, im Einzelhandelsgeschäft oder in unmittelbarer Nähe hierzu unentgeltlich zurückzunehmen; Wenn Offline oder Online Händler Neugeräte an Privathaushalte liefern, sind sie verpflichtet, Altgeräte direkt bei diesen abzuholen oder Rückgabemöglichkeiten in zumutbarer Entfernung anzubieten. Daher empfehlen wir Ihnen sich für weitere Informationen an Ihren Händler zu wenden.
 - LG Electronic Deutschland GmbH ist ordnungsgemäß als Hersteller in Deutschland registriert. Damit trägt LG deutschlandweit zur Sammlung von Elektro- und Elektronik-Altgeräten bei, die Sie in kommunalen Getrenntsammlungen abgeben. Die aktuellsten Informationen finden Sie unter: www.lg.com/global/recycling oder <https://www.lg.com/de/support/altgeraete-rueckgabe>.
- * Vertreter mit einer Verkaufsfläche für Elektro- und Elektronikgeräte von mindestens 400 Quadratmetern sowie Vertreter von Lebensmitteln mit einer Gesamtverkaufsfläche von mindestens 800 Quadratmetern, die Elektro- und Elektronikgeräte anbieten



ΕΛΛΗΝΙΚΑ

Απόρριψη της παλιάς σας συσκευής

- Αυτό το διαγραμμένο σύμβολο του τροχοφόρου κάδου υποδεικνύει ότι τα απόβλητα ηλεκτρικών και ηλεκτρονικών προϊόντων (ΑΗΗΕ) πρέπει να απορρίπτονται χωριστά από τα γενικά οικιακά απορρίμματα.
- Τα παλιά ηλεκτρικά προϊόντα μπορεί να περιέχουν επικίνδυνες ουσίες και ως εκ τούτου η σωστή απόρριψη της παλιάς σας συσκευής αποτρέπει ενδεχόμενες αρνητικές συνέπειες για το περιβάλλον και την ανθρώπινη υγεία. Η παλιά σας συσκευή μπορεί να περιέχει επαναχρησιμοποιήσιμα ανταλλακτικά που θα μπορούσαν να χρησιμοποιηθούν για την επισκευή άλλων προϊόντων, καθώς και άλλα υλικά αξίας που μπορούν να ανακυκλωθούν για εξοικονόμηση των περιορισμένων φυσικών πόρων.
- Μπορείτε να πάτε τη συσκευή σας, είτε στο κατάστημα από το οποίο αγοράσατε το προϊόν, ή να επικοινωνήσετε το τοπικό γραφείο απορριμμάτων για λεπτομέρειες σχετικά με το πλησιέστερο εγκεκριμένο σημείο συλλογής ΑΗΗΕ (Απόβλητα Ηλεκτρικών και Ηλεκτρονικών Συσκευών). Για τις πιο πρόσφατες πληροφορίες για τη χώρα σας επισκεφθείτε τη διεύθυνση www.lg.com/global/recycling.

ESPAÑOL

Símbolo para marcar AEE

- El símbolo del contenedor de basura tachado con un aspa indica que la recogida separada de aparatos eléctricos y electrónicos (AEE) debe realizarse de manera separada.

- Los productos eléctricos antiguos pueden contener sustancias peligrosas de modo que la correcta eliminación del antiguo aparato ayudará a evitar posibles consecuencias negativas para el medio ambiente y para la salud humana. El antiguo aparato puede contener piezas reutilizables que podrían utilizarse para reparar otros productos y otros materiales valiosos que pueden reciclarse para conservar los recursos limitados. Este producto contiene pilas y/o acumuladores. Siempre que no sea necesaria la intervención de un profesional cualificado para ello, y antes del depósito final del producto en las instalaciones de recogida selectiva, usted debe extraer las pilas y acumuladores de forma segura y separadamente para su adecuada gestión.
- Puede llevar el aparato a cualquiera de los centros autorizados para su recogida. Para obtener la información más actualizada para su país por favor visite www.lg.com/global/recycling

EESTI

Teie vana seadme hävitamine

- Läbitõmmatud ristiga prügikasti sümbol tähendab, et elektriliste ja elektrooniliste toodete (WEEE) jäätmeid tuleb olmeprügist eraldi hävitada.
- Vanad elektriseadmed võivad sisaldada ohtlikke koostisosi, seega aitab prügi nõuetekohane hävitamine vältida võimalikku negatiivset mõju loodusele ja inimeste tervisele. Teie kasutatud seade võib sisaldada taaskasutatavaid osi, millega saab parandada teisi seadmeid ning muid väärtuslikke materjale, mida saab taaskasutada, et säilitada piiratud ressursse.
- Saate viia oma seadme kas kauplusse, kust see on ostetud või võtta ühendust kohaliku prügiveo ettevõttega, et saada lisainfot oma lähima WEEE jäätmete kogumiskoha kohta. Kõige ajakohasemat infot oma riigi kohta vaadake www.lg.com/global/recycling



SUOMI

Vanhan laitteesi hävittäminen

- Tämä yliristitettü jätteastian merkki ilmaisee, että sähkö- ja elektroniikkalaiteromu (WEEE) tulee pitää erillään kotitalousjätteestä ja viedä kunnalliseen kierrätyskeskukseen.
- Vanhat sähkötuotteet voivat pitää sisällään vaarallisia aineita, joten loppuun käytetyn laitteen oikea hävittäminen ehkäisee ympäristö- ja terveyshaittoja. Vanha laitteesi saattaa pitää sisällään uudelleen käytettäviä osia, joita voidaan käyttää korjaamaan muita tuotteita, sekä arvokkaita materiaaleja, joita voidaan kierrättää rajoitettujen resurssien säästämiseksi.
- Voit viedä laitteesi joko liikkeeseen, josta hankit laitteen, tai ottaa yhteyttä paikallishallintosi ympäristötoimistoon koskien lähintä valtuutettua WEEE-keräyspistettä. Kaikkein viimeisimmät tiedot koskien maatasi, ks. osoitteessa www.lg.com/global/recycling

FRANÇAIS

Recyclage de votre ancien appareil

- Ce symbole de poubelle barrée d'une croix indique que votre équipement électrique et électronique (EEE) ne doit pas être jeté avec les ordures ménagères. Il doit faire l'objet d'un tri et d'une collecte sélective séparée.
- Les équipements électriques que vous jetez peuvent contenir des substances dangereuses. Il est donc important de les jeter de façon appropriée afin d'éviter des impacts négatifs sur l'environnement et la santé humaine. L'équipement que vous jetez peut également contenir des pièces réutilisables pour la réparation d'autres produits ainsi que des matériaux précieux pouvant être recyclés pour préserver les ressources de la planète.

- Vous pouvez rapporter votre appareil au commerçant qui vous l'a vendu ou contacter votre collectivité locale pour connaître les points de collecte de votre EEE. Vous trouverez également des informations à jour concernant votre pays en allant sur www.quefairedemesdechets.fr

HRVATSKI

Zbrinjavanje starog uređaja

- Ovaj simbol prekrizene kante za smeće na kotačićima označava kako se otpadni električni i električni proizvodi (WEEE) moraju zbrinjavati odvojeno od komunalnog otpada.
- Dotrajali električni proizvodi mogu sadržavati opasne tvari stoga će ispravno zbrinjavanje vaših dotrajalih uređaja pomoći u sprječavanju potencijalnih negativnih posljedica na okoliš i ljudsko zdravlje. Vaš dotrajao uređaj može sadržavati dijelove koji se mogu ponovo iskoristiti za popravak drugih proizvoda te druge vrijedne materijale koji se mogu reciklirati i tako sačuvati ograničene resurse. Ovisno o razini smetnje / štete i dobi stavke, stari proizvodi mogu se popraviti za više radnog života koji će spriječiti izbjeci otpada. Proizvodi koji nisu prikladni za ponovnu uporabu može se reciklirati da se oporavim vrijedne resurse i pomoći da se smanji globalno potrošnju novih sirovina.
- Uređaj možete odnijeti u trgovinu u kojoj ste kupili proizvod ili možete kontaktirati ured za zbrinjavanje otpada kod vaših mjesnih nadležnih tijela te od njih saznati više informacija o najbližem ovlaštenom WEEE sabirnom centru. Za najnovije informacije iz svoje države pogledajte internetske stranice www.lg.com/global/recycling



MAGYAR

A régi készülék ártalmatlanítása

- A leselejtezett elektromos és elektronikai termékeket a háztartási hulladéktól elkülönítve kell begyűjteni, a jogszabályok által kijelölt módon és helyen.
- Régi készülékeinek megfelelő leselejtezése segíthet megelőzni az esetleges egészségre vagy környezetre ártalmas hatásokat.
- Ha további információra van szüksége régi készülékeinek leselejtezésével kapcsolatban, lépjen kapcsolatba velünk a szelektalok.hu oldalon, ahol tájékoztatjuk Önt visszavételi, átvételi, gyűjtési és kezelési kötelezettségeinkről.

ITALIANO

Smaltimento delle apparecchiature obsolete

- Tutte le apparecchiature elettriche ed elettroniche contrassegnate da questo simbolo ("bidone della spazzatura barrato da una croce"), devono essere raccolte e smaltite separatamente rispetto agli altri rifiuti urbani misti, mediante impianti di raccolta specifici installati da Enti pubblici o dalle autorità locali. Si ricorda che gli utenti finali domestici possono consegnare gratuitamente le apparecchiature elettriche ed elettroniche a fine vita presso il punto vendita all'atto dell'acquisto di una nuova apparecchiatura equivalente. Gli utenti finali domestici possono inoltre consegnare gratuitamente apparecchiature elettriche ed elettroniche di piccolissime dimensioni (non eccedenti i 25 cm) a fine vita direttamente presso un punto vendita a ciò abilitato, senza obbligo di acquistare una apparecchiatura nuova di tipo equivalente. Si prega di informarsi previamente presso il punto vendita prescelto circa tale ultima modalità di conferimento dell'apparecchiatura a fine vita.

- Il corretto smaltimento dell'unità obsoleta contribuisce a prevenire possibili conseguenze negative sulla salute degli individui e sull'ambiente. Una gestione responsabile del fine vita delle apparecchiature elettriche ed elettroniche da parte degli utenti contribuisce al riutilizzo, al riciclaggio e al recupero sostenibile dei prodotti obsoleti e dei relativi materiali.
- Per informazioni più dettagliate sullo smaltimento delle apparecchiature obsolete, contattare l'ufficio del comune di residenza, il servizio di smaltimento rifiuti o il punto vendita in cui è stato acquistato il prodotto. (www.lg.com/global/recycling)

LIETUVIŲ

Seno prietaiso utilizavimas

- Išbrauktos šiukšlių dėžės simbolis rodo, kad elektros ir elektronikos įrangos atliekos (EEJA) turėtų būti utilizuojamos atskirai nuo komunalinių atliekų.
- Senoje elektrinėje įrangoje gali būti pavojingų medžiagų, taigi tinkamas seno prietaiso utilizavimas padės apsisaugoti nuo galimų neigiamų pasekmių aplinkai ir žmonių sveikatai. Jūsų sename prietaise gali būti dalių, kurias galima panaudoti dar kartą taisant kitą įrangą ir kitų vertingų medžiagų, kurios gali būti perdirbamos siekiant tausoti ribotus išteklius.
- Savo prietaisą galite nugabenti į parduotuvę, kurioje įrangą įsigijote, arba susisiekiate su vietos valdžios atliekų tarnyba norėdami gauti artimiausio EEJA surinkimo vietos informaciją. Norėdami gauti daugiau informacijos savo šalyje, apsilankykite www.lg.com/global/recycling



LATVIEŠU

Jūsu vecās ierīces likvidēšana

- Šis simbols – pārsvītrotā atkritumu tvertne uz riteņiem – norāda, ka elektrisko un elektronisko iekārtu atkritumi (EEIA) jālikvidē atsevišķi no sadzīves atkritumu plūsmas.
- Veci elektriskie izstrādājumi var saturēt bīstamas vielas, tādēļ jūsu vecās ierīces pareiza likvidēšana palīdzēs novērst iespējamās negatīvās sekas videi un cilvēka veselībai. Jūsu vecā ierīce var saturēt vairākkārt izmantojamās detaļas, kuras var izmantot citu izstrādājumu remontam, un citus vērtīgus materiālus, kurus var pārstrādāt, tādējādi saglabājot ierobežotus resursus.
- Jūs varat aizņest ierīci vai nu uz veikalu, kurā šo izstrādājumu iegādājieties, vai sazināties ar vietējās pašvaldības atkritumu savākšanas iestādi un uzzināt sīkāku informāciju par tuvāko oficiālo EEIA savākšanas punktu. Jaunāko informāciju par savu valsti skatiet vietnē www.lg.com/global/recycling

МАКЕДОНСКИ

Фрлање на вашиот стар апарат

- Сите електрични и електронски производи треба да се фрлат засебно од комуналниот отпад, односно во собирни капацитети назначени од страна на владата или локалните власти.
- Правилното фрлање на вашиот стар апарат ќе помогне да се спречат потенцијални негативни последици за околината и човековото здравје.
- За подетални информации за фрлањето на вашиот стар апарат, стапете во контакт со општинската служба за отстранување отпад или со продавницата од каде што сте го купиле производот.

NEDERLANDS

Verwijdering van uw oude apparaat

- Dit symbool van de doorgekruiste vuilnisbak geeft aan dat afgedankte elektrische en elektronische producten (WEEE) afzonderlijk van het huishoudelijke afval moeten worden verwijderd.
- Oude elektrische producten kunnen gevaarlijke stoffen bevatten, dus een juiste verwijdering van uw oude apparaat helpt bij het voorkomen van mogelijke negatieve gevolgen voor het milieu en de volksgezondheid. Uw oude apparaat kan herbruikbare onderdelen bevatten die gebruikt zouden kunnen worden voor het repareren van andere producten, en andere waardevolle materialen die kunnen worden gerecycleerd voor het behoud van beperkte grondstoffen.
- U kunt uw apparaat meenemen naar de winkel waar u het product hebt gekocht, of u kunt contact opnemen met uw plaatselijke afvalinstantie voor de gegevens van uw dichtstbijzijnde geautoriseerde WEEE-verzamelpunt. Voor de meest geactualiseerde informatie voor uw land wordt verwezen naar www.lg.com/global/recycling

NORSK

Avhending av gamle apparater

- Dette symbolet av en utkrysset avfallsdunk indikerer at kasserte elektriske og elektroniske produkter (WEEE) skal kastes separat fra husholdningsavfall og leveres til den kommunale resirkulering.
- Gamle elektriske produkter kan inneholde farlige stoffer, så korrekt avfallshåndtering av det gamle apparatet bidrar til å hindre potensielt negative konsekvenser for miljøet og andres helse. Gamle apparater kan inneholde gjenbrukbare deler som kan brukes til å reparere andre produkter og andre verdifulle materialer som kan resirkuleres for å bevare begrensede ressurser.
- Du kan bringe apparatet enten til butikken der du kjøpte produktet, eller ta kontakt med den lokale myndighetens avfallskontor for informasjon om nærmeste autoriserte innsamlingspunkt for el-avfall (WEEE-avfall). For den mest oppdaterte informasjonen for ditt land, gå til www.lg.com/global/recycling



POLSKI

Utylizacja starego urządzenia

- Symbol przekreślonego pojemnika na odpady na kółkach oznacza, że produkty elektryczne lub elektroniczne (WEEE) należy zutylizować poza obiegiem odpadów komunalnych.
- Stare produkty elektroniczne mogą zawierać niebezpieczne substancje. Właściwa utylizacja starego urządzenia pozwoli uniknąć potencjalnych negatywnych skutków dla środowiska i zdrowia. Stare urządzenie może zawierać części wielokrotnego użytku, które mogą zostać wykorzystane do naprawy innych produktów lub inne wartościowe materiały, które można przetworzyć, aby oszczędzać zasoby naturalne.
- Możesz zanieść urządzenie do sklepu, w którym zostało kupione lub skontaktować się z lokalnym urzędem gospodarki odpadami, aby uzyskać informacje o najbliższym punkcie zbiórki WEEE. Aby uzyskać aktualne informacje z zakresu gospodarki odpadami obowiązującej w Twoim kraju, odwiedź stronę <http://www.lg.com/global/sustainability/environment/take-back-recycling/global-network-europe> (plik PDF : „For more information about how to recycle LG products in your country”).

PORTUGUÊS

Eliminação do seu aparelho usado

- Este símbolo de um caixote do lixo com rodas e linhas cruzadas sobrepostas indica que os resíduos de produtos elétricos e eletrônicos (WEEE) devem ser eliminados separadamente do lixo doméstico.

- Os produtos elétricos usados podem conter substâncias perigosas, pelo que, a eliminação correta do seu aparelho usado pode contribuir para evitar potenciais danos para o ambiente e saúde humana. O seu aparelho usado pode conter peças reutilizáveis que podem ser usadas para reparar outros aparelhos e materiais úteis que podem ser reciclados para preservar os recursos limitados.
- Pode levar o seu aparelho à loja onde o adquiriu ou contactar a sua entidade local de recolha e tratamento de resíduos para obter mais informações sobre o ponto de recolha WEEE autorizado mais próximo. Para obter informações mais atualizadas relativas ao seu país, visite www.lg.com/global/recycling

ROMÂNĂ

Eliminarea aparatului vechi

- Simbolul de pubeleă indică faptul că deșeurile electrice și electronice (WEEE) trebuie eliminate separat de celelalte deșeuri.
- Produsele electrice și electronice vechi conțin substanțe periculoase. Astfel, prin eliminarea corespunzătoare veți contribui la prevenirea deteriorării mediului înconjurător și al sănătății umane. Este posibil ca dispozitivul dvs. vechi să conțină piese componente, care pot fi folosite pentru repararea altor produse sau materiale importante care pot fi reciclate în scopul economisirii resurselor limitate.
- Dispozitivul vechi poate fi returnat magazinului de unde a fost achiziționat, sau puteți contacta firma responsabilă pentru eliminarea deșeurilor, în scopul aflării locației unității autorizate pentru reciclarea deșeurilor electrice și electronice (WEEE). Pentru informații mereu actualizate și referitoare la țara dvs. vă rugăm vizitați pagina web www.lg.com/global/recycling



SLOVENČINA

Zneškodovanje starého spotrebiča

- Tento symbol prečiarknutého odpadkového koša na kolieskach znamená, že odpad z elektrických a elektronických zariadení (WEEE) musí byť zneškodnený samostatne od komunálneho odpadu.
- Staré elektrické produkty môžu obsahovať nebezpečné latky, preto správne zneškodnenie vášho starého spotrebiča pomôže zabrániť potenciálnym negatívnym dopadom na prostredie a ľudské zdravie. Váš starý spotrebič môže obsahovať diely, ktoré možno opätovne použiť na opravu iných produktov, a iné cenné materiály, ktoré možno recyklovať s cieľom chrániť obmedzené zdroje.
- Svoj spotrebič môžete zniesť do predajne, kde ste produkt zakúpili, alebo sa môžete obrátiť na oddelenie odpadov miestnej samosprávy a požiadať o informácie o najbližšom zbernom mieste odpadu z elektrických a elektronických zariadení (WEEE). Najnovšie informácie platné pre vašu krajinu nájdete na stránke www.lg.com/global/recycling

SLOVENŠČINA

Odstranjanje vašega starega aparata

- Na izdelku prečrtan simbol smetnjaka opozarja, da je treba odpadne električne in elektronske izdelke (OEEI) odstranjevati ločeno od ostalih komunalnih odpadkov.
- Odpadni električni izdelki lahko vsebujejo nevarne snovi, zato s pravilnim odstranjevanjem starega aparata pripomorete k preprečevanju morebitnih negativnih vplivov na okolje in zdravje ljudi. Vaš stari aparat lahko vsebuje dele, ki bi jih bilo mogoče uporabiti za popravilo drugih izdelkov, in druge dragocene materiale, ki jih je mogoče reciklirati in s tem ohranjati omejene vire.

- Vaš aparat lahko odnesete bodisi v trgovino, kjer ste kupili ta izdelek, ali pa se obrnite na lokalni urad za odstranjevanje odpadkov glede podrobnosti o najbližjem pooblaščenem zbirnem mestu za OEEI. Za najnovejšo informacijo za vašo državo si oglejte www.lg.com/global/recycling

SHQIP

Hedhja e pajisjes suaj të vjetër

- Të gjitha produktet elektrike dhe elektronike duhet të hidhen veçmas nga mbetjet e bashkisë përmes pikave të grumbullimit të caktuara nga qeveria ose autoritetet vendase.
- Hedhja e duhur e pajisjes suaj të vjetër do të ndihmojë në parandalimin e pasojave të mundshme negative për mjedisin dhe shëndetin e njeriut.
- Për informacione më të hollësishme rreth hedhjes të pajisjes suaj të vjetër, ju lutem kontaktoni zyrën e qytetit, shërbimin për hedhjen e mbeturinave ose dyqanin ku e keni blerë produktin.



SRPSKI

Odlaganje starog aparata

- Ovaj simbol precrtnana kanta za smeće pokazuje da električni i elektronski otpad (WEEE) treba da se odlaže odvojeno od običnog komunalnog otpada.
- Stari električni aparati mogu da sadrže otrovne supstance, tako da će pravilno odlaganje Vašeg starog aparata pomoći sprečavanju pojave negativnih posledica po životnu sredinu i zdravlje ljudi. Vaš stari aparat može da sadrži delove za višekratnu upotrebu koji se mogu koristiti za zamenu drugih proizvoda i druge vredne materijale koji se mogu reciklirati radi očuvanja ograničenih resursa.
- Vaš aparat možete da odnesete u radnju gde ste ga kupili ili da kontaktirate lokalnu vladinu kancelariju za otpad kako biste dobili informaciju o najbližoj autorizovanoj WEEE stanici za odlaganje ovog otpada. Za najnovije informacije za Vašu zemlju, molimo Vas da pogledate web stranicu www.lg.com/global/recycling



Solo España



FR

Cet appareil
et ses accessoires
se recyclent

REPRISE
À LA LIVRAISON



OU

À DÉPOSER
EN MAGASIN



OU

À DÉPOSER
EN DÉCHÈTERIE



Points de collecte sur www.quefairedemesdechets.fr
Privilégiez la réparation ou le don de votre appareil !

SVENSKA

Kassera den gamla apparaten

- Den överkorsade soptunnesymbolen indikerar att elektroniskt och elektriskt avfall (WEEE) ska kasseras separat från hushållsavfallet och lämnas in till av kommunen anvisat ställe för återvinning.
- Gamla elektroniska och elektriska produkter kan innehålla farliga substanser så korrekt avfallshantering av produkten förhindrar negativa konsekvenser för miljön och den mänskliga hälsan. Din gamla apparat kan innehålla återanvändningsbara delar som används för att reparera andra produkter och andra värdefulla material som kan återvinnas för att spara begränsade resurser.
- Du kan ta din gamla apparat till butiken där du köpte produkten, eller kontakta din kommun för information om närmaste WEEE-uppsamlingsställe. För den mest uppdaterade informationen i ditt land, gå till www.lg.com/global/recycling

Notater

Notater

