

EW8F2966Q7



SV Tvättmaskin

Bruksanvisning



INNEHÅLL

1. SÄKERHETSINFORMATION	3
2. SÄKERHETSINSTRUKTIONER.....	5
3. PRODUKTBESKRIVNING.....	7
4. TEKNISKA DATA.....	8
5. INSTALLATION.....	9
6. TILLBEHÖR.....	12
7. KONTROLLPANELEN.....	13
8. FÖRE FÖRSTA ANVÄNDNING.....	20
9. AUTODOSE-TEKNIK (AUTODOSERING).....	21
10. PROGRAM.....	27
11.  INSTÄLLNINGAR FÖR WIFI-ANSLUTNING.....	34
12. DAGLIG ANVÄNDNING.....	36
13. RÅD OCH TIPS.....	40
14. SKÖTSEL OCH RENGÖRING.....	42
15. FELSÖKNING.....	49
16. FÖRBRUKNINGSVÄRDEN.....	54
17. SNABBGUIDE	56
18. MILJÖSKYDD.....	58

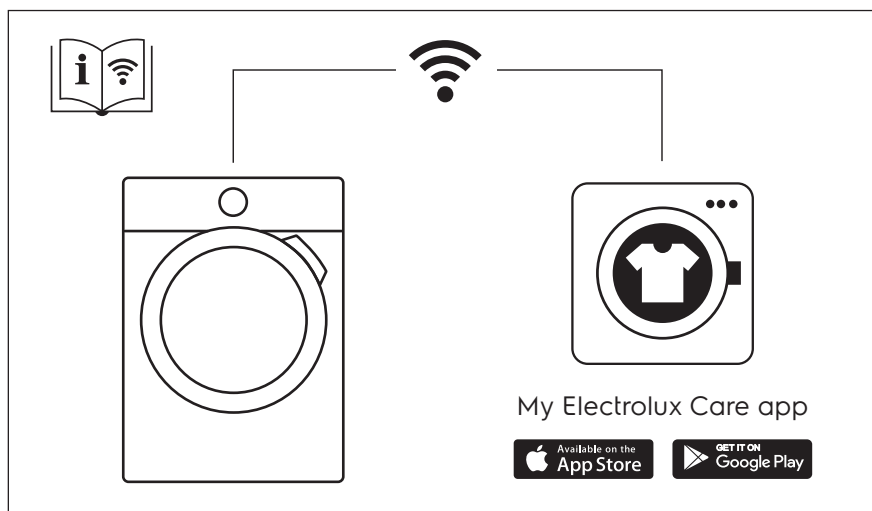

VI TÄNKER PÅ DIG

Tack för att du har köpt en Electrolux-produkt. Du har valt en produkt som kommer med årtionden av yrkeserfarenhet och innovation. Den är genialisk och elegant, och den har utformats med dig i åtanke. När du än använder den kan du känna dig trygg med att veta att du får fantastiska resultat varje gång.

Välkommen till Electrolux.

Besök vår webbplats för att:



få tips om användning, broschyrer, felsökning, service- och reparationsinformation:

www.electrolux.com/support



registrera din produkt för bättre service:

www.registerelectrolux.com



köpa tillbehör, förbrukningsvaror och originalreservdelar till din produkt:

www.electrolux.com/shop

KUNDTJÄNST OCH SERVICE

Använd alltid originalreservdelar.

Ha följande uppgifter till hands när du kontaktar vår auktoriserade serviceverkstad: Modell, artikelnummer, serienummer.

Informationen står på märkplåten.

 Varning/Försiktighet – Säkerhetsinformation

 Allmän information och tips

 Miljöinformation

Med reservation för ändringar.

1. SÄKERHETSINFORMATION



Läs noga bifogade instruktioner före installation och användning av den här produkten.

Tillverkaren är inte ansvarig för eventuella personskador eller andra skador som uppkommit till följd av felaktig installation eller användning. Förvara alltid bruksanvisningen på en säker och tillgänglig plats för framtida behov.

1.1 Säkerhet för barn och personer med funktionsnedsättning

- Denna produkt kan användas av barn från 8 års ålder och uppåt, och av personer med nedsatt fysisk, sensorisk eller mental förmåga, samt personer med

bristande erfarenhet och kunskap om de övervakas eller instrueras om hur produkten används på ett säkert sätt och förstår de risker som är förknippade med användningen.

- Barn mellan 3 och 8 år eller personer med mycket omfattande och komplexa funktionsnedsättningar ska inte vara i närheten av produkten om de inte är under uppsikt.
- Barn under 3 år ska inte vistas i närheten av produkten utan ständig uppsikt.
- Barn ska övervakas så att de inte leker med maskinen.
- Håll allt förpackningsmaterial utom räckhåll för barn och kassera det på lämpligt sätt.
- Förvara rengöringsmedel utom räckhåll för barn.
- Håll barn och husdjur borta från produkten när luckan är öppen.
- Om maskinen har ett barnlås ska den aktiveras.
- Barn får inte utföra rengöring och underhåll av produkten utan uppsikt.

1.2 Allmän säkerhet

- Denna produkt är endast avsedd för tvätt av maskintvättbar tvätt i hemmet.
- Denna produkt är avsedd för hushållsbruk i inomhusmiljö.
- Denna apparat kan användas i kontor, hotellrum, B&B, gårdsgästhus och liknande boenden där sådan användning inte överstiger (genomsnittliga) nivåer för hushållsanvändning.
- Ändra inte produktens specifikationer.
- Maskinens maximala tvättmängd är 9.0 kg. Lägg inte i mer tvätt än maximalt tillåten tvättmängd för respektive progeam (se avsnittet "Program").
- Vattentrycket vid inloppspunkten från vattentappställe måste vara 0,5–10 bar (0,05–1,0 MPa).
- Ventilationsöppningarna i botten får ej täppas igen av en matta eller annat som ligger på golvet.

- Produkten måste anslutas till vattenledningsnätet med de nya medföljande slanguppsättningarna, eller med andra nya slanguppsättningar som tillhandahålls av auktoriserat servicecenter.
- Gamla slanguppsättningar får inte återanvändas.
- Om nätsladden är skadad måste den bytas av tillverkaren, tillverkarens auktoriserade servicecenter eller personer med motsvarande utbildning, för att undvika fara.
- Stäng av produkten och koppla bort den från eluttaget före underhåll.
- Använd inte högtrycksvattenspray och/eller ånga för att rengöra produkten.
- Rengör produkten med en fuktad trasa. Använd bara neutrala rengöringsmedel. Använd inte slipande produkter, repande rengöringstussar, lösningsmedel eller metallföremål.

2. SÄKERHETSINSTRUKTIONER

2.1 Installation



Installationen måste överensstämma med gällande nationella bestämmelser.

- Ta bort allt förpackningsmaterial och transportbultarna, inklusive gummibussning och plastbricka.
- Förvara transportbultarna på ett säkert ställe. Om produkten ska flyttas i framtiden måste de sättas dit igen för att låsa trumman för att förhindra skador på produkten.
- Var alltid försiktig när produkten rör sig eftersom den är tung. Använd alltid skyddshandskar och täckta skor.
- Följ installationsinstruktionerna som följer med produkten.
- Installera eller använd inte en skadad produkt.
- Installera och använd inte produkten på en plats där temperaturen understiger 0 °C eller där den utsätts för väder och vind.
- Golvytan, på vilken produkten ska installeras, måste vara plan, stabil, värmebeständig och ren.
- Kontrollera att luft kan cirkulera mellan produkten och golvet.
- Använd ett vattenpass för att kontrollera att produkten står helt vågrätt när den står på platsen där den skall användas. Om den inte gör det kan du justera fötterna tills den gör det.
- Installera inte produkten direkt över en golvbrunn.
- Spruta inte vatten på apparaten och utsätt den inte för mycket fuktighet.
- Installera inte produkten där luckan inte kan öppnas helt.
- Placera inte en stängd behållare för uppsamling av vattenläckage under produkten. Kontakta auktoriserat servicecenter för att kontrollera vilka tillbehör som kan användas.

2.2 Elanslutning



WARNING!

Risk för brand och elektriska stötar.

- **WARNING!** Denna produkt är avsedd för att installeras/anslutas till en jordad anslutning i byggnaden.
- Använd alltid ett korrekt installerat, stötsäkert och jordat eluttag.
- Se till att de parametrarna på märkskylten överensstämmer med elnätets elektricitet.
- Använd inte grenuttag eller förlängningssladdar.
- Kontrollera så att du inte skadar stickkontakten och nätkabeln. Om produktens nätkabel behöver bytas måste det göras av vårt auktoriserade servicecenter.
- Anslut stickkontakten till eluttaget först vid slutet av installationen. Kontrollera att stickkontakten är åtkomlig efter installationen.
- Ta inte i anslutningssladden eller stickkontakten med våta händer.
- Dra inte i anslutningssladden för att koppla bort produkten från eluttaget. Ta alltid tag i stickkontakten.

2.3 Vattenanslutning

- Inloppsvattnet får inte överstiga 25° C.
- Orsaka inga skador på vattenslangarna.
- Före anslutning till nya slangar, slangar som inte använts under en längre tid, där reparationsarbete har utförts eller om nya enheter har monterats (vattenmätare, etc.), ska vattnet rinna en stund tills det är rent och klart.
- Kontrollera att det inte finns några synliga vattenläckor under och efter första användningen av maskinen.
- Använd inte en förlängningsslang om tilloppsslangarna är för korta. Kontakta det auktoriserade servicecentret för byte av tilloppsslang.
- När du packar upp produkten kan det hända att vatten rinner från tömningsslangen. Detta beror på vattentesterna som utförts på produkten i fabriken.

- Tömningsslangen kan förlängas till högst 400 cm. Kontakta det auktoriserade servicecentret för den andra tömningsslangen och förlängningen.
- Kontrollera att stickkontakten är åtkomlig efter installationen.

2.4 Användning



WARNING!

Det finns risk för personskador, elstöt, brand eller skador på produkten.

- Följ säkerhetsanvisningarna på tvättmedelpaket.
- Placera inte brandfarliga produkter eller föremål som är våta med brandfarliga produkter i, i närheten av eller på produkten.
- Tvätta inga tyger som är starkt nedsmutsade med olja, fett eller andra feta ämnen. Det kan skada gummidelarna i tvättmaskinen. Förtvätta sådana tyger för hand innan du stoppar in dem i tvättmaskinen.
- Ta inte på luckglaset när ett program är igång. Glaset kan bli varmt.
- Se till att alla metallföremål avlägsnas från tvätten.

2.5 Service

- Kontakta ett auktoriserat servicecenter för reparation av produkten. Använd endast originalreservdelar.
- Observera att reparationer som utförs själv eller på ett icke fackmannamässigt sätt kan få säkerhetsmässiga konsekvenser och kan upphäva garantin.
- Följande reservdelar är tillgängliga i 10 år efter att modellen har utgått: motor- och motorborstar, överföring mellan motor och trumma, pumpar, stötdämpare och fjädrar, tvåtrumma, trumlager och tillhörande kullager, värmare och värmeelement, inklusive värmepumpar, rörledningar och tillhörande utrustning inklusive slangar, ventiler, filter och vattenstoppar, tryckta krets kort, elektroniska skärmar, tryckkomopplare, termostater och sensorer, programvara och firmware

inklusive återställningsprogramvara, lucka, gängjärn till lucka och tätningar, andra tätningar, lucklåsningsenhet, perifera tillbehör för plast såsom tvättmedel. Observera att vissa av dessa reservdelar endast är tillgängliga för professionella reparatörer och att inte alla reservdelar är relevanta för alla modeller.

- När det gäller lampan/lamporna i denna produkt och reservlampor som säljs separat: Dessa lampor är avsedda att tåla extrema fysiska förhållanden i hushållsapparater, såsom temperatur, vibration, fuktighet eller är avsedda att signalera information om produktens driftsstatus. De är inte avsedda att användas i andra produkter eller som rumsbelysning i hemmet.

3. PRODUKTBeskrivning

3.1 Specialfunktioner

Din nya tvättmaskin uppfyller alla moderna krav för en effektiv behandling av din tvätt med låg vatten-, energi- och tvättmedelsförbrukning samtidigt som kläderna hanteras varsamt.

- AutoDose-tekniken** avger automatiskt rätt mängd tvättmedel enligt vilken typ av tvätt det är, tvättmedelslådan har två integrerade fack (tvättmedel + sköljmedel) och två extra behållare för tvättmedel och tillsatser för manuell laddning. Det ger högsta användarflexibilitet.
- Med **Wi-Fi-anslutning** och **Fjärrstart** kan du starta ett program, interagera med din tvättmaskin och kontrollera tvättprogrammets status i fjärrkontrollen.
- SteamCareFreshScent**-systemet ger, tack vare de nya ångprogrammen **Cashmere** och **Freshscent**, den perfekta lösningen för uppfräschning av de mest ömtåliga plaggen utan att behöva tvätta dem. Använd den delikata doften som utvecklats exklusivt av **ELECTROLUX** för att få en trevlig känsla av "nytvättat" och för att avlägsna lukt och skrynklor.

2.6 Avfallshantering



! VARNING!

Risk för kvävning eller skador.

- Koppla loss produkten från eluttaget och vattentillförseln.
- Klipp av elkabeln nära produkten och kassera den.
- Ta bort luckspärren för att förhindra att barn eller husdjur blir instängda i trumman.
- Kassera produkten i enlighet med lokala föreskrifter för avyttring från WEEE (Waste Electrical and Electronic Equipment).

- UltraCare-tekniken** har utvecklats för att skydda tygnernas fibrer tack vare olika förblandningsfaser som först löser upp tvättmedlet och sedan sköljmedlet i vattnet innan det kommer i kontakt med tvätten. Detta innebär att man har varje fiber i åtanke.
- Ånga är ett snabbt och enkelt sätt att fräscha upp dina kläder. De varsamma ångprogrammen avlägsnar lukter och gör tygerna mindre skrynkliga för att minska behovet av strykning.
- Extra ånga-funktionen** avslutar varje cykel med varsam ånga som luckrar upp fibrerna och gör tyget mindre skrynkligt. Strykningen blir enklare!
- Intensiv-funktionen** förbehandlar envisa fläckar och optimerar effekten av tvättprestandan.
- Tack vare **Soft Plus-funktionen** sprids sköljmedlet jämt över tvätten och tränger djupt in i fibrerna, vilket ger en perfekt mjukhet.
- Funktionen **SensiCare System** känner av tvättmängden och fastställer tvättiden på 30 sekunder. Tvättprogrammet är anpassat efter tvättmängden och typ av material utan att för den skull förbruka mer tid, energi eller vatten än nödvändigt.

3.2 Produktöversikt

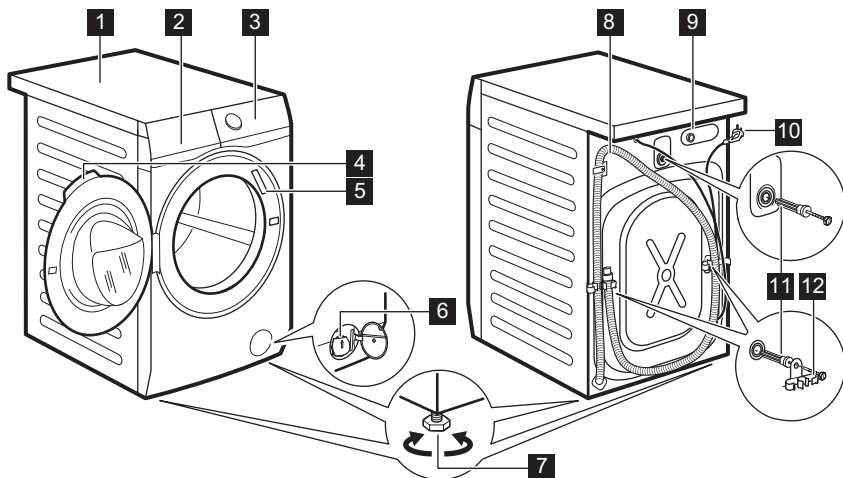

- | | |
|--|--|
| 1 Bänkskiva | 7 Fötter för att få maskinen i nivå |
| 2 Tvättmedelsdispensern med AutoDose-fack och manuella fack | 8 Tömningsslang |
| 3 Kontrollpanel | 9 Tillopps slangens anslutning |
| 4 Luckhandtag | 10 Nätkabel |
| 5 Typskylt | 11 Transportbultar |
| 6 Filter till tömningspump | 12 Slangstöd |

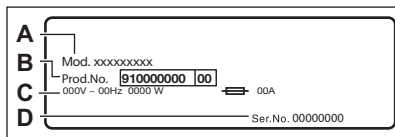

På typskylten står modellnamn (A), produktnummer (B), spänning (C) och serienummer (D).

4. TEKNISKA DATA

Dimension	Bredd/Höjd/Totalt djup	59.7 cm /84.7 cm /65.8 cm
Elanslutning	Märkspänning	230 V
	Total effekt	2200 W
	Säkring	10 Amp
	Frekvens	50 Hz
Skyddslocket ger skydd mot inträngning av fasta partiklar och fukt, med undantag för om lågspänningsutrustningen inte är fuktskyddad		IPX4
Vattentryck	Minsta	0,5 bar (0,05 MPa)
	Högsta	10 bar (1,0 MPa)

Vattenförsörjning ¹⁾		Kallt vatten
Max tvättmängd	Cotton (Bomull)	9.0 kg
Centrifugeringshastighet	Max centrifughastighet	1551 varv/min

¹⁾ Koppla tillloppsslangen på en vattenkran med 3/4" gänga.

5. INSTALLATION



VARNING!
Se Säkerhetsavsnitten.

5.1 Uppackning

1. Öppna luckan. Töm trumman på alla föremål.

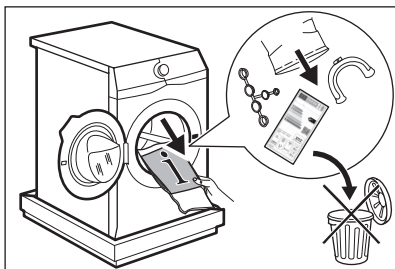

Tillbehör som levereras med produkten kan variera beroende på modell.

2. Lägg förpackningsemballaget på golvet bakom maskinen och lägg försiktigt maskinen ned med baksidan nedåt. Ta bort frigolitskyddet från undersidan.

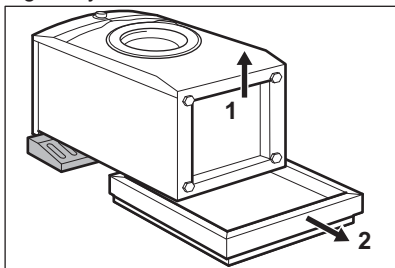

FÖRSIKTIGHET!
Lägg inte tvättmaskinen med framsidan mot golvet.

3. Sätt tillbaka maskinen i upprätt läge. Lossa strömkabeln och tömningsslangen från slanghållarna.

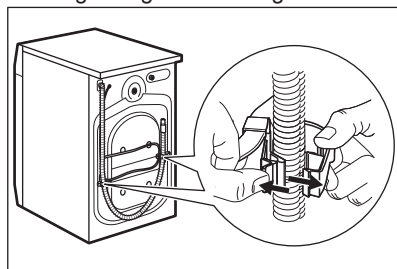

Det kan finnas vatten i tömningsslangen. Det beror på att tvättmaskinen har testats i fabriken.

4. Ta bort de tre transportbultarna och dra ut plastdistanserna.

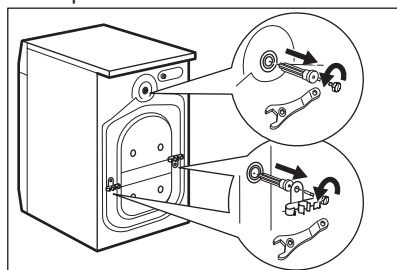

Vi rekommenderar att förpackning och transportbultar sparas om du vid ett senare tillfälle ska flytta maskinen.

5. Sätt dit platshöljen, som finns i påsen med användarmanualen, i hålen.

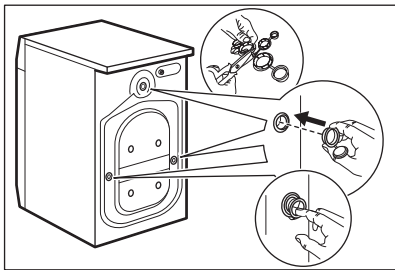

5.2 Information angående installation

Placering och avvägning

Justera produkten så att den står stadigt för att vibrera, avge hög ljudnivå eller röra sig när den är igång.

1. Placera maskinen på ett plant och hårt golv. Maskinen måste stå horisontellt och stabilt. Se till att maskinen inte vidrör väggar eller annan inredning och att luft kan cirkulera under maskinen.

2. Lossa eller dra åt fötterna för att justera nivån. Alla fötter måste stå ordentligt på golvet.



WARNING!

Lägg inte kartong, trä eller liknande material under produktens fötter för att justera nivån.

Tilloppsslang



FÖRSIKTIGHET!

Se till att det inte finns några skador på slangen eller några läckor på kopplingarna. Använd inte en förlängningsslang om tilloppsslangarna är för korta. Kontakta kundtjänst för byte av tilloppsslangen.

1. Anslut tilloppsslangen på maskinens baksida.

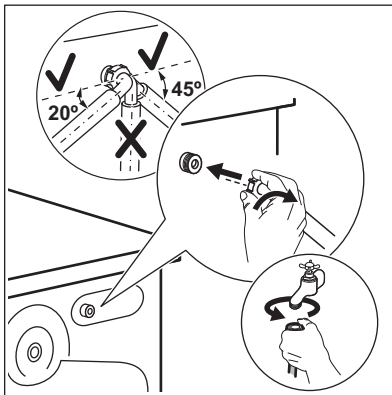

2. Sätt den på vänster eller höger sida beroende på var vattenkranen sitter. Kontrollera att tilloppsslangen inte är vertikalt läge.

3. Vid behov, lossa ringmuttern och vrid till rätt läge.

4. Anslut tilloppsslangen till en kallvattenkran med 3/4-tums gänga.



WARNING!

Inloppsvattnet får inte överstiga 25° C.

Vattenavlopp

Tömningsslangen ska sitta på en höjd av minst 60 cm och högst 100 cm.



Tömningsslangen kan förlängas till högst 400 cm. Kontakta auktoriserat servicecenter för den andra tömningsslangen och förlängningen.

Tömningsslangen kan anslutas på två sätt:

1. Med tömningsslangen i en U-form och dragen runt plastböjen.

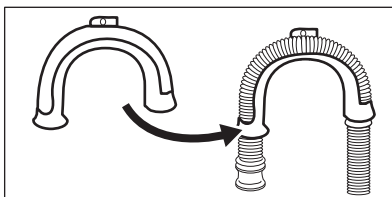

2. På kanten av ett handfat - Fäst plastböjen i vattenkranen eller på väggen.

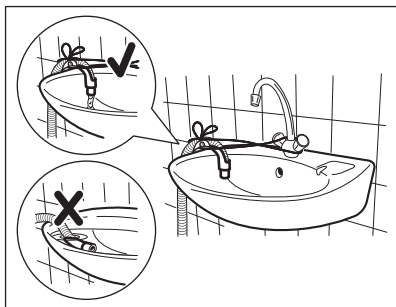

i Se till att plastböjen inte går att flytta när maskinen tömmer ut vattnet och att tömnings slangens mynning inte är nersänkt i vatten. Då kan smutsigt vatten rinna tillbaka in i maskinen.

3. Om avloppsslangens ände ser ut så här (se bild) kan du trycka in den direkt i stigröret.

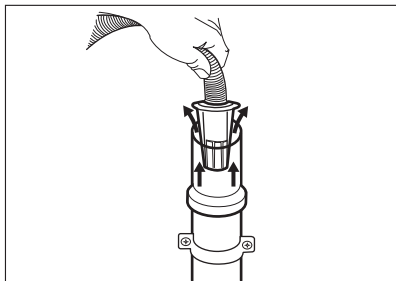

4. Till ett stigrör med ventilationshål - För in tömnings slangens ände direkt i avloppsröret. Se bild.

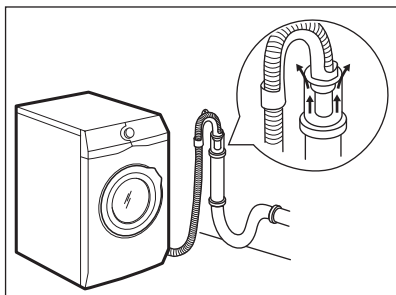

i Tömnings slangens mynning måste vara ventilerad, dvs. avloppsrörets innerdiameter (minst 38 mm) måste vara större än tömnings slangens ytterdiameter.

5. Utan plastböjen till en avloppsmuff - Sätt avloppsslangen i muffen och dra åt den med en klämma. Se bild.

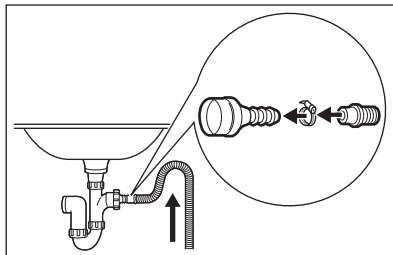

Kontrollera att tömnings slangens gör en loop för att förhindra att partiklar kommer in i maskinen från tvättstället.

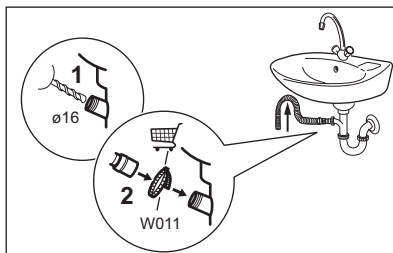

Anslut tömnings slangens till avloppsmuffen och dra åt med en klämma. Kontrollera att tömnings slangens gör en loop för att förhindra att partiklar kommer in i maskinen från tvättstället.

6. Placera slangens direkt i ett inbyggt avloppsrör i väggen och dra åt med en klämma.

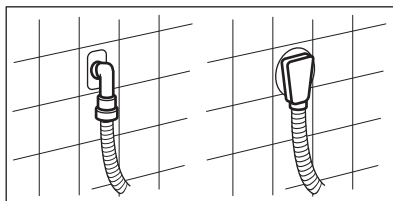

5.3 Elektrisk anslutning

I slutet av installationen kan du ansluta nätkontakten till eluttaget.

Typskylten och kapitlet "Tekniska data" anger nödvändiga elektriska klassificeringarna. Se till att de är kompatibla med nätspänningen.

Kontrollera att elnätet i ditt hem klarar den maximala belastning som krävs, även med hänsyn till andra produkter som är anslutna till samma nätkrets i ditt hushåll.

Anslut maskinen till ett jordat eluttag.

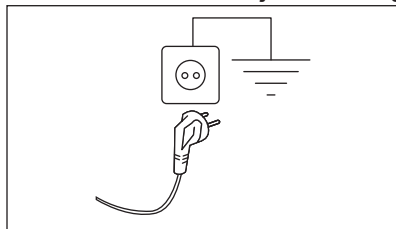

Nätkabeln måste vara lätt att komma åt när maskinen har installerats.

För allt elektriskt arbete som krävs för att installera den här maskinen, kontakta vårt auktoriserade servicecenter.

Tillverkaren ansvarar inte för personskador eller materiella skador som uppstår till följd av att ovanstående säkerhetsåtgärder inte har följts.

6. TILLBEHÖR

6.1 Finns i www.electrolux.com/shop eller från en auktoriserad återförsäljare



Endast lämpliga tillbehör, godkända av ELECTROLUX, uppfyller produktens garanterade säkerhetsnivå. Om icke godkända delar används förverkas produktens garanti.

6.2 Fästplåtsats

Om du installerar produkten på en plint som inte är ett tillbehör som levereras av ELECTROLUX, måste du sätta fast den i fästplåtarna.

Läs noga igenom anvisningarna som medföljer tillbehöret.

6.3 Pelarsats

Torktummlaren kan placeras ovanpå tvättmaskinen **endast om en avsedd pelarsats används.**

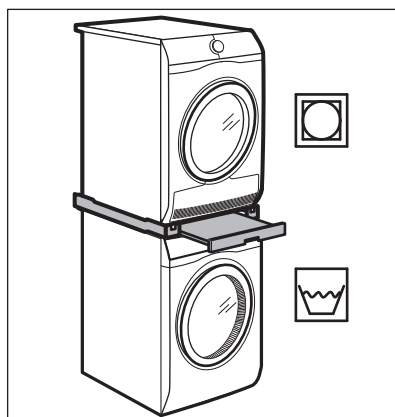

**WARNING!**

Sätt inte torktumlaren under tvättmaskinen. Verifiera de kompatibla pelarsatserna genom att kontrollera djupet på din produkt.

Höj upp maskinen och gör det enklare att lägga in och plocka ur tvätt. Lådan kan användas för förvaring av tvätt, t.ex.: handdukar, rengöringsprodukter med mera.

6.4 Piedestal med låda

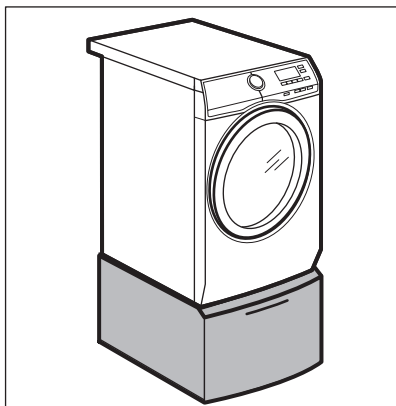



7. KONTROLLPANELEN

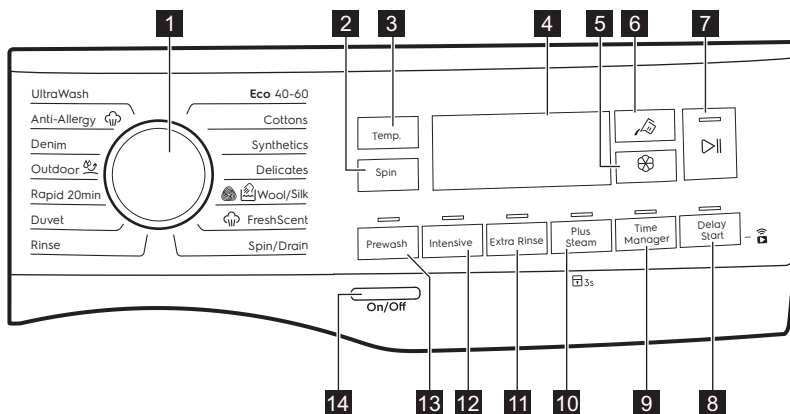













7.1 Beskrivning av kontrollpanelen















Funktionerna går inte att välja med alla tvättprogram. Kontrollera kompatibiliteten mellan funktioner och tvättprogram under punkten "AutoDose och funktioners kompatibilitet med programmen" i kapitlet "Program". En funktion kan utesluta en annan, i det här fallet låter inte maskinen dig ställa in inkompatibla funktioner tillsammans. Se till att skärmen och touchknapparna alltid är rena och torra.

1	Programväljare	Ställa in önskat tvättprogram. Se kapitlet "Programöversikt" för mer information.
2	Centrifugering knapp	<p>När du ställer in ett program väljer maskinen automatiskt standardcentrifugeringshastigeten.</p> <p>Tryck uppregade gånger på den här knappen för att:</p> <ul style="list-style-type: none"> • Ändra centrifugeringshastigheten. Displayen visar endast tillgängliga centrifugeringshastigheter för inställt program. • – – – Välj alternativet Ingen centrifugering. Med detta alternativ avaktiveras alla centrifugeringsfaser. Maskinen utför endast tömningsfasen för valt tvättprogram. Välj detta alternativ för mycket ömtåliga material. I vissa program används mer vatten i sköljfasen.
<p>Med hjälp av Centrifugering-knappen kan du också ställa in:</p> <ul style="list-style-type: none"> • <input type="checkbox"/> Aktivera funktionen Sköljstopp . Maskinen tömmer inte ut det sista sköljvattnet för att tvätten inte ska skrynklas. Tvättprogrammet avslutas med vatten i trumman och den sista centrifugeringsfasen genomförs inte. Displayen visar indikatorn <input type="checkbox"/>. Luckan förblir låst. Trumman snurrar runt då och då för att minska uppkomsten av skrynklor. Du måste tömma ut vattnet för att låsa upp luckan. Tryck på Start/Paus -knappen: maskinen utför centrifugfasen och tömmer ut vattnet. • <input type="checkbox"/> Aktivera funktionen Tyst drift. De mellanliggande och slutliga centrifugeringsfaserna utesluts och programmet avslutas med vatten i trumman. Detta gör att tvätten blir mindre skrynklig. Eftersom programmet är väldigt tyst kan man tvätta under natten när elpriserna är lite billigare. I vissa program utförs sköljningarna med mer vatten. Displayen visar indikatorn <input type="checkbox"/>. Luckan förblir låst. Trumman snurrar runt då och då för att minska uppkomsten av skrynklor. Du måste tömma ut vattnet för att låsa upp luckan. Tryck på Start/Paus-knappen -knappen: apparaten utför bara tömningsfasen. <p> Maskinen tömmer ut vattnet automatiskt efter cirka 18 timmar.</p>		

3	Temperatur pekknapp	När du väljer ett tvättprogram föreslår maskinen automatiskt den förinställda temperaturen för programmet. Tryck på denna knapp upprepade gånger tills önskad temperatur visas på displayen. När displayen visar  -indikatorerna, värmer inte produkten upp vattnet.
4	Visa	Det ger information om hur man ställer in program. Se avsnittet "Display" för mer information.
5	 AutoDose Pecknapp för sköljmedel	För aktivering och avaktivering av automatisk sköljmedelspåfyllning. Se kapitlet "AutoDose-tekniken (autodosering)" för mer information.
6	 AutoDose Pecknapp för flytande tvättmedel	För aktivering och avaktivering av automatisk tvättmedelspåfyllning. Se kapitlet "AutoDose-tekniken (autodosering)" för mer information.
7	 Start/Paus pekknapp	Tryck på den här knappen för att starta, pausa eller avbryta ett program.
8	Fjärrstart/Fördröjd start pekknapp	<p>Tryck på den här knappen upprepade gånger för att aktivera en eller båda funktionerna. Motsvarande indikator tänds på displayen.</p> <ul style="list-style-type: none">  Fjärrstart Välj den här funktionen för att ansluta maskinen till appen. Tryck på den här knappen så visar displayen -indikator som blinkar i några sekunder. När Start/Paus  har tryckts visas indikatorn  på displayen och Fjärrstart bekräftas.  Om Start/PausStart/paus -knappen trycks när indikatorn  har slutat blinka, startar det valda programmet men Fjärrstart aktiveras inte.  Fördröjd start Med den här funktionen kan du fördröja programstarten till en bättre lämpad tidpunkt. Tryck upprepade gånger på knappen för att ställa in önskad fördröjning. Tiden ökar i steg om 30 minuter upp till 90 minuter och med 2 timmar upp till 20 timmar. Efter tryck på Start/PausStart/paus -knappen visas indikatorn  och vald fördröjningstid på displayen och maskinen börjar nedräkningen.

<p>9 Time Manager pekknapp</p>	<p>Med den här funktionen kan du minska programlängden. Se avsnitt "Time Manager".</p>
<p>10 Extra ånga pekknapp</p>	<p>Funktionen lägger till en ångfas följt av en kort skrynkelskyddsfas i slutet av tvättprogrammet. Ångfasen minskar skrynklor och gör strykningen enklare. Indikator  blinkar på displayen under ångfasen.</p> <p> Den här funktionen kan öka programtiden.</p> <p>När programmet är klart visar displayen , och indikatorlampan  släcks.</p> <p> En mindre tvättmängd ger bättre förutsättningar för ett bra resultat.</p>
<p> Barnlås</p>	<p>Med den här funktionen kan du förhindra att barnen leker med kontrollpanelen.</p> <p>Aktivera/avaktivera funktionen genom att hålla inne Plus Steam-knappen tills  tänds/släcks på displayen. Om den är aktiverad blinkar den 3 gånger när du trycker på vilken knapp som helst.</p>
<p>11 Extra sköljning pekknapp</p>	<p>Denna funktion lägger till några sköljningar enligt valt tvättprogram. Använd den här funktionen om du har allergi mot tvättmedelsrester eller extra känslig hud.</p> <p> Den här funktionen ökar programlängden.</p> <p>Motsvarande indikator ovanför touchknappen tänds och är tänd under nästa program tills detta alternativ är avaktiverat.</p>
<p> Permanent Soft Plus alternativ</p>	<p>Ställ in det här alternativet för att optimera sköljmedelsdistributionen och därmed få mjukare tvätt. Rekommenderas när du använder sköljmedel.</p> <p>Aktivera/avaktivera funktionen genom att hålla inne Extra sköljning-knappen tills  tänds/släcks på displayen.</p> <p> Den här funktionen ökar programlängden.</p> <p>Funktionen är påslagen permanent under nästföljande program eller tills den avaktiveras.</p>

Tryck på den här funktionen för att lägga till en intensivfas till ett program.

Motsvarande indikatorlampa ovanför touchknappen tänds. Genom att trycka på den här knappen visas indikatorlampan **+** nära tvättmedelssymbolen, och maskinen ska automatiskt dosera extra tvättmedel när det automatiska tvättmedelsfacket är aktiverat.

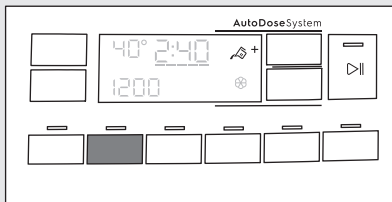

12 Intensiv pekknapp

Om automatisk tvättmedelsdosering är avstängd, kan den här funktionen köras som på en vanlig tvättmaskin genom påfyllning av tvättmedel eller tillsatser i det manuella facket.



Om du trycker på automatisk tvättmedelsdosering medan Intensiv-funktionen är aktiv stängs AutoDose-funktionen av, men Intensiv-funktionen är fortfarande aktiv i manuellt läge.



Den här funktionen ökar programlängden.

Använd den här funktionen för att lägga till en förtvättsfas i 30 °C före tvättfasen.

Motsvarande indikatorlampa ovanför touchknappen tänds. Den här funktionen rekommenderas för hårt smutsad tvätt, särskilt om den innehåller sand, damm, lera och andra fasta partiklar.

Extra mängd tvättmedel kommer att tillföras automatiskt i för-tvättsfasen.

13 Förtvätt pekknapp



När man väljer förtvättsfas och AutoDose är aktiv kommer maskinen automatiskt att dosera tvättmedel. Om AutoDose stängs av, placera tvättmedlet/tillsatsen i en doseringsboll i trumman.



Den här funktionen kan öka programtiden.

Ljudsignaler

Den här maskinen kommer med olika ljudsignaler som aktiveras när:

- Du slår på maskinen (särskild kort ljudsignal).
- Du stänger av maskinen (särskilt kort ljudsignal).
- Du trycker på knapparna (klickande ljud).
- Du gör fel val (3 korta ljud).
- Programmet är klart (ljudsignal i cirka 2 minuter).
- Maskinen har ett fel (korta ljudstötter i cirka 5 minuter).

För att **avaktivera/aktivera** ljudsignal vid programslut, håll knapparna **Förtvätt** och **Intensiv** intryckta samtidigt i cirka 6 sekunder.



Om du avaktiverar ljudsignalerna fortsätter de att låta när det är fel på maskinen.

14 On/Off tryckknapp

Eftersom Standby-funktionen i vissa fall automatiskt stänger av maskinen för att minska energiförbrukningen kan du behöva slå på den igen. För mer information, se "Standby-funktionen" i kapitlet "Daglig användning".

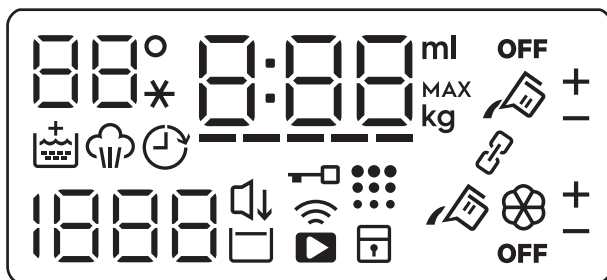
7.2 Visa

Temperaturfältet:
 88° Temperaturindikator.
 ...* Indikatorlampa för kallt vatten.



Indikator för barnlås.

















Indikator för WiFi-anslutning.



Indikatorlampa för Fjärrstart.



Indikator för lucklås.

	Indikator för fördröjd start.
	Den digitala indikatorn kan visa: <ul style="list-style-type: none"> • Programtid: t.ex. 2:40. • Fördröjningstid: t.ex. 2h. • Programslut: 0:00. • Varningskod (t.ex. E2 I). • Felindikator: - - -. • Andra inställningsmeddelanden. • Vid användning med appen: APP, AP (tillgänglighet), UPD (uppdatering). Se avsnittet "Wi-Fi-inställningar".
	Time Manager indikator
	Soft Plus-indikator.
	Indikator för ångfas.
	Indikator för trumrengöring. Detta är en rekommendation för att köra trumrengöring.
	Centrifugfältet: Indikator för centrifughastighet - - - Indikator för bortvald centrifugering. Centrifugering bortvald.
	Tyst indikator.
	Indikator för sköljstopp.
	Indikatorn för maximal tvättvikt (se avsnittet "SensiCare System tvättmängdsdetektion"). MAX Den blinkar när max tvättmängd för valt program överskrids.
	Indikatorlampa för mängden flytande tillsatsmedel (se kapitlet "AutoDose-teknik (Autodosering)").
	AutoDose-indikator för tvättmedelsfack. När den lyser doserar maskinen automatiskt tvättmedlet.
	AutoDose indikator för sköljmedelsfack. När den lyser doserar maskinen automatiskt sköljmedlet.
OFF	AutoDose statusindikator. Den lyser när AutoDose-funktionen är inaktiverad.
	Indikator för länkat läge. Den lyser när båda facken är länkade och fyllda med samma tvättmedel. AutoDose-funktionen för sköljmedel är inaktiverad.

7.3 Time Manager

Med detta alternativ kan du minska programmets varaktighet beroende på mängden tvätt och graden av nedsmutsning.

När du ställer in ett tvättprogram visas standardlängden och -----streck.

Tryck på Time Manager-knappen för att minska programtiden efter dina behov. Displayen visar den nya programtiden och antalet streck minskar efter hand:

----- passar för en full maskin med normalt smutsad tvätt.

---- ett snabbprogram för full maskin med lätt smutsad tvätt.

-- mycket snabbt program för en liten tvättmängd med lätt smutsad tvätt (max. halv maskin).

- det kortaste programmet för att fräscha upp en liten mängd tvätt.

Time Manager är endast tillgänglig för programmen i tabellen.

Indikator	Eco 40-60	Bomull	Syntet
----- 1)	■	■	■

Indikator	Eco 40-60	Bomull	Syntet
-----	■	■	■
----	■	■	■
--	■	■	■
-	■	■	■

1) Standardlängd för alla program.

Time Manager med ångprogram

När du väljer ett ångprogram, kan tre ångnivåer väljas med den här knappen och programtiden minskar motsvarande:



- ---- : hög.
- -- : medelhög.
- - : låg.

8. FÖRE FÖRSTA ANVÄNDNING



Under installationen eller före första användning kan det finnas lite vatten i maskinen. Detta är vatten som finns kvar i maskinen efter ett fullständigt funktionstest på fabriken för att säkerställa att maskinen fungerar som den ska innan den levereras till kunden.

1. Se till att alla transportbultar är borttagna från produkten.
2. Se till att det finns el och att vattenkranen är öppen.

3. Se till att fylla AutoDose-facken med flytande tvättmedel  och sköljmedel . Se avsnittet "AutoDose grundinställningar" i kapitlet "AutoDose-teknik (Autodosering)".
4. Häll i 2 liter vatten i trumman. Då aktiveras tömningssystemet.
5. Ställ in och starta ett program för bomull vid högsta temperaturen utan tvätt i trumman.

Detta tar bort all möjlig smuts från trumman och baljan.

9. AUTODOSE-TEKNIK (AUTODOSERING)

i Läs noga igenom detta kapitel.

9.1 Inledning

Rätt dosering av tvättmedel och sköljmedel är bättre för textilierna och säkerställer goda tvättresultat.

För mycket tvättmedel skadar dina kläder och för lite ger inte tillfredsställande tvättresultat.

Den här maskinen är utrustad med ett doseringssystem som automatiskt ger rätt mängd tvätt- och sköljmedel för att bevara tyget och färgens.

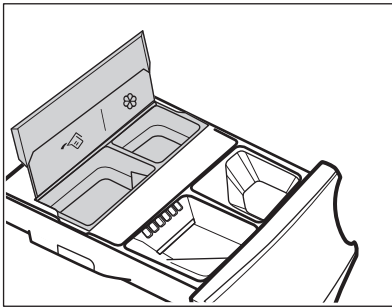





 AutoDose flytande tvättmedelsfack.

 AutoDose sköljmedelsfack.

Maskinen är förinställd i fabriken så det ska passa de flesta.

När programmet har startat släpper maskinen automatiskt ut rätt mängd tvättmedel och mjukmedel i enlighet med hur mycket och vilken tvätt det är, om AutoDose är aktiverat och indikatorerna

 och/eller  är synliga på displayen.

i I vissa program är AutoDose avaktiverat (indikatorerna  och/eller  visas inte och på displayen visas **OFF**) eftersom det finns plagg som kräver specialtvättmedel eller annat medel. Håll tvättmedlet och andra medel i rätt fack om så är fallet. Se "AutoDose och kompatibla funktioner med program" i kapitlet "Program".

i Ytterligare förklaringar om AutoDose och aktivering av avancerade inställningar är tillgängliga vid nedladdning av APPEN.





9.2 Tvättmedelsdispensern med AutoDose fack och manuella fack

i När du använder tvättmedel och andra behandlingar, följ alltid instruktionerna på tvättmedelsprodukternas förpackning. Vi rekommenderar ändå att aldrig överskrida den maximala nivån som finns angivet på varje fack (**MAX**).

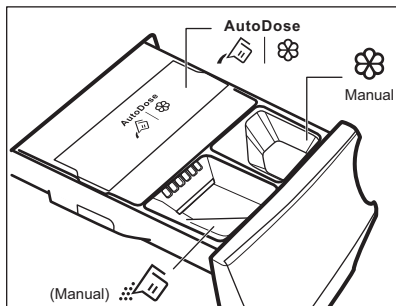
Om båda AutoDose-behållarna är aktiverade i det inställda programmet, kommer flytande tvättmedel och sköljmedel att fyllas på automatiskt.

Om en av AutoDose-behållarna eller om båda är avaktiverade (OFF) i det förinställda programmet, måste man fylla på manuellt i respektive fack.



-   AutoDose fack för **flytande tvättmedel**  och **sköljmedel** .





VARNING!
Håll inte
pulvertvättmedel i
AutoDose-facket.

-  Manuella fack för tvättfasen:
pulver eller flytande tvättmedel.

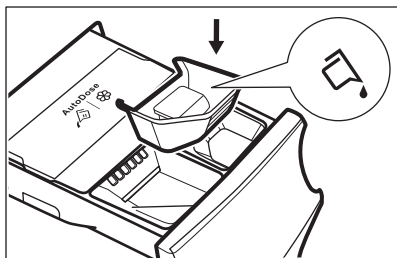

Om du använder flytande tvättmedel, se till att **specialbehållaren för flytande tvättmedel** har satts in. Se avsnittet "Manuell påfyllning av tvättmedel och tillsatser" i det här kapitlet. Behållaren för flytande tvättmedel levereras inuti trumman.



-  Fack för manuell påfyllning av **flytande** medel (sköljmedel, stärkelse).
- **MAX** Maximal nivå för tvättmedels-/tillsatsmängd.

9.3 AutoDose Grundinställning

De fabriksinställda doserna för en stor tvättmängd är 90 ml för tvättmedelsfack och 25 ml för sköljmedelsfack: den optimala konfigurationen för att uppfylla de flesta förhållanden. Maskinen använder dessa inställningar för att beräkna den exakta doseringen för varje tvätt baserat på tvättmängden.

Under extrema förhållanden (mycket mjukt eller mycket hårt vatten) och särskilda typer av tvättmedel (t.ex. superkompakt) rekommenderar vi att du justerar den förinställda doseringen genom att följa anvisningarna på tvättmedels- och sköljmedelsbehållaren: t.ex. när du använder superkompakt tvättmedel kan du behöva minska den förinställda doseringen avsevärt.

Om tvättresultatet inte är tillfredsställande eller om det finns för mycket skum under tvättningen, kan fabriksinställningen behöva ändras. Läs avsnittet "AutoDose konfigurationsläge" hur man ändrar grundinställningen, men innan du gör det:

1. Identifiera vattnets hårdhetsnivå.

Kontrollera vattenhårdheten där du bor. Nivåerna anges vanligtvis som löst, medium och hård.

Vid behov kan det lokala vattenverket kontaktas för att få information om vattnets hårdhet där du bor.

2. Identifiera den anpassade tvättmedelsdosen.

Se etiketten på tvättmedels-/sköljmedelsförpackningen och kontrollera vilken mängd som ska användas. Den föreslagna kvantiteten är en kombination av tre olika faktorer:

- Vattenhårdhetsnivå (se följande tabell);
- Normal smutsgrad
- Maskinens nominella kapacitet (t.ex. maximal tvättmängd 9.0 kg). Om den nominella kapaciteten på produktförpackningen avser maskiner med lägre kapacitet, ska den anpassade dosen ökas.



Vattnets hårdhetsnivåer

Nivåer	Vattenhårdhet				
	°f ¹⁾	°d ²⁾	°e ³⁾	mmol/l	ppm
Mjukt	<15	<8	<10	<1.4	<140
Medium ⁴⁾	15 - 25	8 - 14	0 - 17	1.5 - 2.5	150 - 250
Hårt	>25	>14	>17	>2.5	>250

- 1) Franska grader
- 2) Tyska grader
- 3) Engelska grader
- 4) Fabriksinställning, är tillfredsställande för de flesta.

9.4 AutoDose konfigurationsläge

i Gå in i AutoDose konfigurationsläge innan du börjar med att ställa in något program. Konfigurationsläget kan avbryta temporära inställningar.

1. Tryck på On/Off -knappen i några sekunder för att aktivera maskinen.
2. Vänta ca 10 sekunder för maskinens internkontroll.
3. Vrid på programvredet för att välja ett tvättprogram.
4. För att gå in i konfigurationsläget håller du Temperatur och Centrifugering-knapparna intryckta samtidigt i några sekunder tills SET indikatorerna för den blinkande tvättmedelsbehållaren  och sköljmedelsfacket  visas på displayen. Efter 10 sekunder utan att interagera med kontrollpanelen lämnar maskinen konfigurationsläget.

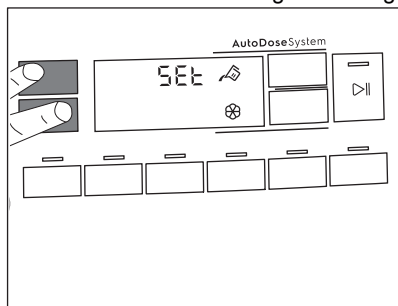

5. Tryck på motsvarande knappar för att växla mellan funktionen på och av. Displayen visar OFF när ett fack är avaktiverat eller visar fackets indikatorlampa om det är aktiverat.

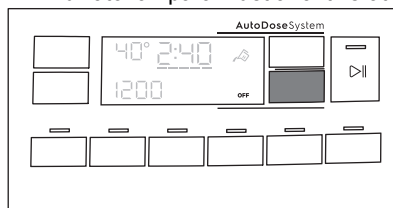

6. För att ställa in basdosering, tryck på motsvarande facks knappar tills standarddosering för tvättprodukter och två pilar längst ner på displayen visas. Tryck på Temperatur-knappen upprepade gånger för att minska doseringen och Centrifugering-knappen för att öka den: minsta steg är 1 ml (varje enskilt steg) eller 10 ml (när knappen hålls intryckt).

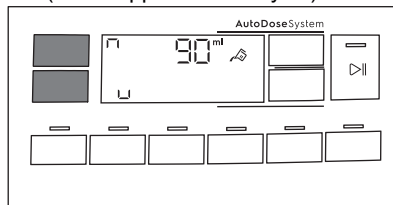

7. Efter ca 10 sekunder återgår displayen till programinformationsskärmen eller tryck och håll in Temperatur- och Centrifugering-knapparna igen för att gå ut direkt.

9.5 Fylla på tvättmedel och tillsatser i AutoDose-systemet

i Läs "Tvättmedelstyper och andra medel" i kapitlet "Råd och tips".

i Vi rekommenderar att du inte överskrider den maximala indikerade nivån (**MAX**).

1. Öppna tvättmedelsfacket.

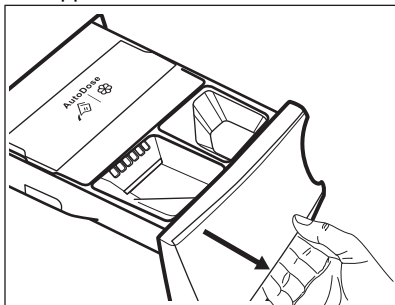

2. Lyft upp AutoDose-locket.

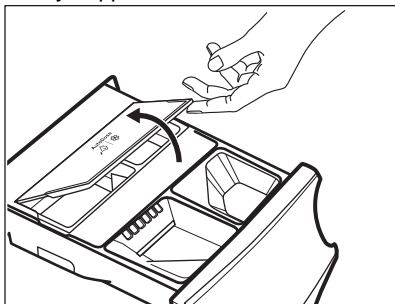

3. Häll försiktigt det flytande tvättmedlet i AutoDose tvättmedelsfacket. Fyll till den indikerade max-nivån **MAX**.

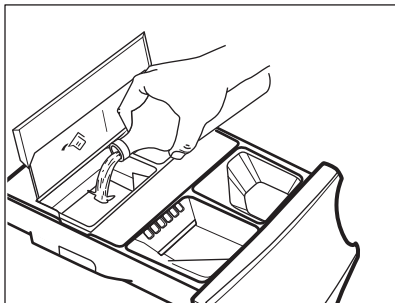

4. Häll försiktigt det flytande sköljmedlet i AutoDose sköljmedelsfacket. Fyll till den indikerade max-nivån **MAX**.

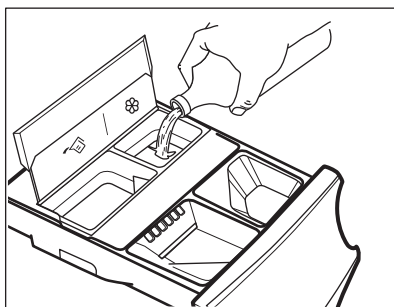

5. Lyft ner AutoDose-locket.

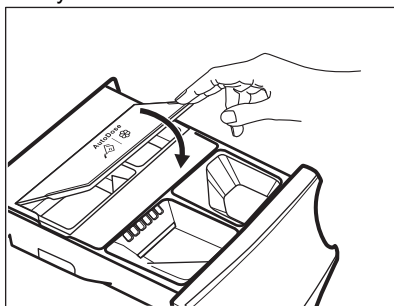

6. Stäng tvättmedelsdispensern försiktigt tills ett "klick" hörs.

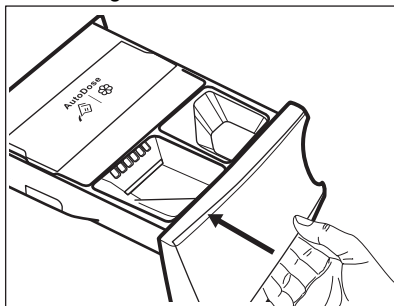

9.6 Indikatorlampa för låg nivå av AutoDose



Fyll inte på AutoDose-facken om inte maskinen indikerar att en eller båda facken är tomma.

När det aktiverade facket har en låg nivå av tvättmedel blinkar motsvarande indikatorlampa sakta på displayen.

Den slutar blinka först när facket fylls på igen.

Om facket inte fylls på och ett program startas kommer indikatorlampan att sluta blinka och istället lysa med ett fast sken. När programmet är klart kommer det att börja blinka igen.

Såvida inte AutoDose har stängts av (OFF) och om ett fack har nått låg nivå, kommer den inställda doseringen för det facket att visas på displayen i några sekunder varje gång lådan öppnas, för att påminna om att påfyllning behövs.

Om nivån är låg i båda facken kommer båda indikatorlamporna att blinka, men bara den inställda doseringen för tvättmedel visas.



Om facken fylls på innan maskinen sätts på första gången kommer inte indikatorlampan för AutoDose att blinka.



FÖRSIKTIGHET!

Påfyllning av facken måste göras med samma tvättmedel/sköljmedel som innan, annars måste facken rengöras före påfyllning.

9.7 Ändra från AutoDose till manuell dosering

Det går att stänga av AutoDose-funktionen för en eller båda facken genom att trycka på motsvarande symbol.

Exempel:

- För att stänga av facket för sköljmedel, tryck på -knappen tills displayen visar **OFF**.

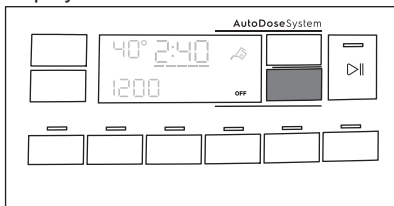

- Om du ska använda ett annat tvättmedel än det som finns i AutoDose-facket kan du stänga av

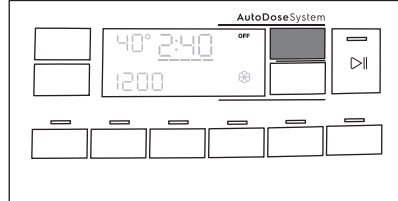

tvättmedelsfacket genom att trycka på

-knappen tills displayen visar **OFF**.



9.8 Avaktivera AutoDose

Om du föredrar att använda facken för manuell fyllning som standardval kan du avaktivera AutoDose-facken helt. När du har kommit in i AutoDose konfigurationsläge genom att trycka på Temperatur- och Centrifugering-knapparna:

- Tryck på  eller -knappen tills displayen visar **OFF**: AutoDose utesluts helt för motsvarande fack eller för båda.

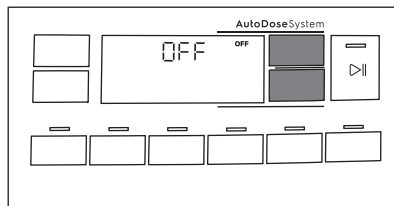

- Efter 10 sekunder återgår displayen till programinformationskärmen.

9.9 Manuell påfyllning av tvättmedel och tillsatsmedel

Du kan behöva använda ett annat tvättmedel eller sköljmedel än de du använder i AutoDose-facken. Se först till att AutoDose-facken är avaktiverade och håll därefter tvättmedel, sköljmedel och andra medel i de manuella facken.



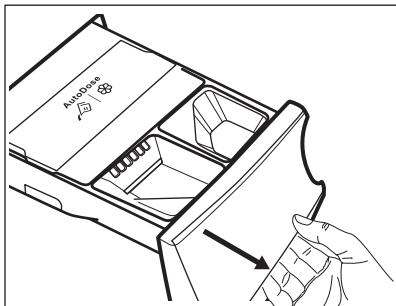

Överskrid inte den maximalt angivna nivån (**MAX**).

- Öppna tvättmedelsfacket.

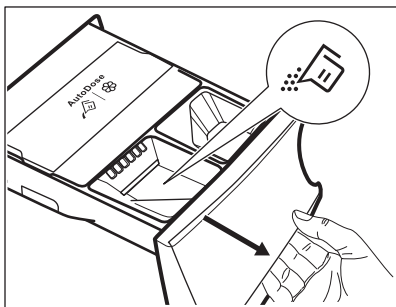

2. Häll pulvertvättmedlet i facket . Om du använder flytande tvättmedel, se "Manuell påfyllning av flytande tvättmedel".



3. Om så önskas, häll sköljmedel i  -facket.

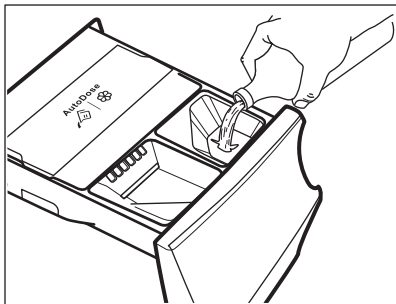

4. Stäng tvättmedelsdispensern försiktigt tills ett "klick" hörs.

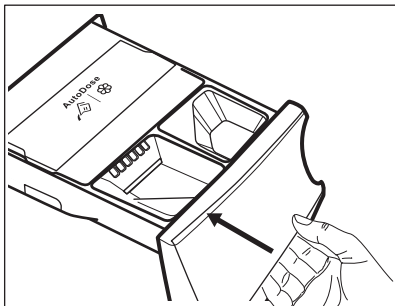

Manuell påfyllning av flytande tvättmedel

1. Sätt i behållaren för flytande tvättmedel.

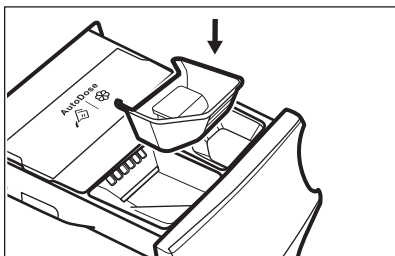

2. Häll flytande tvättmedel i -facket.

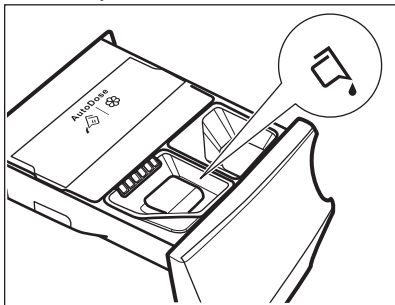

3. Stäng tvättmedelsdispensern försiktigt tills ett "klick" hörs.



Om maskinen inte har använts på 4 veckor med fyllda fack, kan tvättmedlet/sköljmedlet ha blivit visköst eller ha torkat ut. Lådan måste rengöras enligt kapitlet "Rengöring och underhåll".

9.10 Indikering för öppen låda

När ett program körs måste alltid tvättmedelslådan vara stängd.

En sensor i lådan detekterar om lådan är öppen (eller inte ordentligt stängd) medan programmet är igång. I så fall går maskinen omedelbart in i pausläge.

Om du trycker på Start/Paus -knappen hörs ett fjelljud och allting på

displayen stängs av förutom AutoDose-symbolerna som är tända i några sekunder. Därefter återgår displayen till hur den var innan maskinen gick in i pausläge.





Detta händer även om användaren stängt av AutoDose.

För att starta om programmet, se till att lådan är ordentligt stängd och tryck på Start/Paus -knappen.





10. PROGRAM

10.1 Programöversikt

Program Standardtemperatur Temperaturområde	Referen- shastig- het för centrifug Varvtals- område för centri- fugering	Max tvätt- mängd	Beskrivning av program (Typ av tvätt och smutsgrad)
Tvättprogram			
Eco 40-60 40 °C ¹	1600 varv/min (1600–400 varv/min)	9.0 kg	Vit och färgäkta bomull. Normalt smutsad tvätt. Energiförbrukningen minskar och programmets tvättfas förlängs, vilket ger goda tvättresultat.
Bomull 40 °C 90 °C – kall	1600 varv/min (1600–400 varv/min)	9.0 kg	Vit och färgad bomull. För normalt, mycket och lätt smutsad tvätt.
Syntet 40 °C 60 °C – kall	1200 varv/min (1200–400 varv/min)	4.0 kg	Syntetplagg eller blandade material. Normalt smutsad tvätt.
Fintvätt 30 °C 40 °C – kall	800 varv/min (1200–400 varv/min)	2.0 kg	Ömtåliga material som akryl, viskos och blandade material som måste fintvättas. För normalt och lätt smutsad tvätt.
 Ylle/Siden 40 °C 40 °C – kall	1200 varv/min (1200–400 varv/min)	2.0 kg	Maskintvättbar ylle, handtvättbar ylle och andra material märkta med "Handtvätt"-symbol ² .

Program Standardtemperatur Temperaturområde	Referensshastighet för centrifug Varvtalsområde för centrifugering	Max tvättmängd	Beskrivning av program (Typ av tvätt och smutsgrad)
<p>Ångprogram  med Fräsch Doft System</p> <p>Ångprogram kan användas för att minska skrynklor och dålig lukt³⁾ för kläder som bara behöver fräschas upp och inte behöver tvättas. Tygets fibrer mjukas upp och strykningen blir lättare. När programmet har avslutats tar du snabbt ut tvätten från trumman⁴⁾. Ångprogram utför inte någon hygien tvätt. Välj inte ett ångprogram för följande tvätt:</p> <ul style="list-style-type: none"> • Plagg som inte är avsedda för torktumling. • Plagg märkta "Endast kemtvätt". <p>ELECTROLUXdoft. Om du använder denna speciella, milda doft kommer din tvätt att dofta nytvättad. Läs noga igenom anvisningarna som medföljer doften. Minska doftdosen vid mindre tvättmängd. Med Time Manager-knappen kan programtiden förkortas om man har lagt i plagg med tvättråd för lägre temperatur.</p> <p>GÖR INTE SÅ HÄR:</p> <ul style="list-style-type: none"> • Torktumla plagg behandlade med doft. Då dunstar effekten bort. • Använda doften för andra syften än de som beskrivs häri. • Använda doften på nya plagg. Nya kläder kan innehålla rester av ytbehandlingar som inte är kompatibla med doften. <p> Doften finns tillgänglig i ELECTROLUX webbutiken eller hos en auktoriserad återförsäljare.</p>			
 Freshscent	-	1.0 kg	<p>Bomull, Syntet, Fintvätt. Kort och skonsamt ångprogram för att fräscha upp även dina mycket ömtåliga kläder, som kläder med paljetter, spetsar osv. Vid mindre tvättar kan programtiden minskas ytterligare med Time Manager</p> <p> WARNING! Använd inte det här programmet med ylle och andra plagg som är märkta med endast kemtvätt.</p>
Specialprogram			
Centrifug./ Tömning	1600 varv/min (1600–400 varv/min)	9.0 kg	Alla material utom ylle och ömtåliga material. Centrifugera tvätten och tömma ut vattnet i trumman.

Program Standardtemperatur Temperaturområde	Referenshastighet för centrifug Varvtalsområde för centrifugering	Max tvättmängd	Beskrivning av program (Typ av tvätt och smutsgrad)
Sköljning	1600 varv/min (1600–400 varv/min)	9.0 kg	Alla material, förutom ylle och mycket ömtåliga material. Program för sköljning och centrifugering. Centrifugeringens standardhastighet är den som används för bomullsprogrammen. Minska centrifugvarvtalet efter typ av tvätt. Vid behov, ställ in funktionen Extra sköljning för ytterligare sköljningar. Med en låg centrifugeringshastighet sköljer maskinen skonsamt och centrifugerar en kort stund.
Fler tvättprogram			
Täcken 40 °C 60 °C – kall	800 varv/min (800–400 varv/min)	3.0 kg	Separat tvättning av en/ett syntetfilt, vaderade kläder, täcke, dunjacka och liknande.
Snabb 20 min. 30 °C 40 °C – 30 °C	1200 varv/min (1200–400 varv/min)	3.0 kg	Plagg av syntetiska och blandade material. Lätt smutsad tvätt och plagg som ska fräschas upp.

Program Standardtemperatur Temperaturområde	Referenshastighet för centrifug Varvtalsområde för centrifugering	Max tvättmängd	Beskrivning av program (Typ av tvätt och smutsgrad)
 Outdoor 30 °C 40 °C – kall	1200 varv/min (1200–400 varv/min)	2.5 kg ⁵⁾ 1.0 kg ⁶⁾	<div data-bbox="561 347 613 400" style="display: inline-block; vertical-align: top;">  </div> <div data-bbox="639 347 978 421" style="display: inline-block; vertical-align: top;"> <p>Använd inte sköljmedel och se till att det inte finns någon sköljmedelsrest kvar i tvättmedelsfacket.</p> </div> <p data-bbox="561 443 1025 596">Sportplagg i syntetmaterial. Detta program är utformat för att skonsamt tvätta moderna outdoor sportkläder men är även lämpligt för gym-, cykel- eller joggingkläder och liknande plagg. Den rekommenderade tvättmängden är 2.5 kg.</p> <p data-bbox="561 596 1025 799">Vattentäta plagg, vattentäta plagg som andas och plagg med vattenavvisande effekt. Detta program kan också användas som ett återimpregneringsprogram, speciellt framtaget för material som har en vattenavvisande ytbehandling. Gör följande för att genomföra ett återimpregneringsprogram för vattenavvisande tyger:</p> <ul data-bbox="561 799 1025 948" style="list-style-type: none"> • Häll tvättmedel i facket . • Häll i ett speciellt medel som återställer tygets vattenavvisande förmåga i sköljmedelsfacket . • Minska tvättmängden till 1.0 kg. <div data-bbox="561 959 613 1011" style="display: inline-block; vertical-align: top;">  </div> <div data-bbox="639 959 978 1112" style="display: inline-block; vertical-align: top;"> <p>För att ytterligare förbättra den vattenavvisande effekten kan tvätten torkas genom torktumling med Outdoor-torkprogrammet (om det finns tillgängligt och om plagget tål torktumling).</p> </div>
Denim 30 °C 40 °C – kall	800 varv/min (1200–400 varv/min)	4.0 kg	<p>Specialprogram för denimplagg med fintvättfas för minimal blekning av färger och märken. För bättre resultat rekommenderar vi att man minskar tvättmängden.</p>

Program Standardtemperatur Temperaturområde	Referenshastighet för centrifug Varvtalsområde för centrifugering	Max tvättmängd	Beskrivning av program (Typ av tvätt och smutsgrad)
Anti-allergy 60 °C	1600 varv/min (1600 - 400)	9.0 kg	Vita bomullsplagg. Detta högpresterande tvättprogram kombinerat med ånga tar bort mer än 99,99 % av bakterier och virus ⁷⁾ genom en temperatur över 60 °C under hela tvättprogrammet, extra funktion för fibrer under ångfasen och förbättrad sköljning som säkerställer att tvättmedel och rester från mikroorganismer avlägsnas på rätt sätt. Detta program säkerställer också en lämplig minskning av pollen/allergiframkallande ämnen.
UltraWash 30 °C 60–30 °C	1600 varv/min (1600–400 varv/min)	5.0 kg	Bomullsplagg. Intensivprogram som ger mycket bra tvättresultat på kort tid.

1) Enligt EU-förordning 2019/2023 kan detta program vid 40 °C rengöra normalt smutsig bomullstvätt som deklarerats tvättbar vid 40 eller 60 °C tillsammans.



Se kapitlet "Förbrukningsvärden" för mer information om uppnådd temperatur i tvätten, programtid m.m.









De mest effektiva programmen vad gäller energiförbrukning är i allmänhet sådana som kan köras vid lägre temperatur och med längre programtid.



- 2) Under detta program roterar trumman sakta för skonsam tvättning. Det kan verka som att trumman står still eller roterar felaktigt, men detta är helt normalt för det här programmet.
- 3) Ångprogrammet tar inte bort stark lukt.
- 4) Tvätten kan vara fuktig efter ångbehandlingen. Häng upp plaggen i några minuter
- 5) Programöversikt.
- 6) Tvättprogram och program för vattentäta material.
- 7) Testat för Staphylococcus aureus, Enterococcus faecium, Candida albicans, Pseudomonas aeruginosa och MS2 Bacteriophage i externa tester utförda av Swisstest Testmaterialien AG år 2021 (Testrapport nr 202120117).

10.2 AutoDose och funktionskompatibilitet med programmen



Ytterligare program och inställningar finns tillgängliga om du laddar ner APPEN.

	Eco 40-60	Bomull	Syntet	Fintvätt	 Ylle/Siden	 Freshscent	Centrifug./Tömning	Sköljning	Täcken	Snabb 20 min.	 Outdoor	Denim	Anti-allergy	UltraWash
 AutoDose Tvättmedel	■	■	■	■						■	■	■	■	■
 AutoDose Sköljmedel	■	■	■	■	■			■	■	■		■	■	■
Centrifugering	■	■	■	■	■		■	■	■	■	■	■	■	■
--- Ingen centrifugering	■	■	■	■	■		■ ¹⁾		■	■	■	■	■	■
 Sköljstopp	■	■	■	■	■			■			■	■	■	■
 Tyst		■	■	■								■		
Förtvätt	■	■	■										■	
Intensiv ²⁾	■	■	■									■	■	
Extra sköljning	■	■	■	■				■			■	■	■	■
 Soft Plus	■	■	■	■					■			■	■	■
Extra ånga ²⁾	■	■	■									■		

	Eco 40-60	Bomull	Syntet	Fintvätt	 Ylle/Siden	 Freshscent	Centrifug./Tömning	Sköjning	Täcken	Snabb 20 min.	 Outdoor	Denim	Anti-allergy	UltraWash
Time Manager	■	■	■			■								
Fördröjd start	■	■	■	■	■	■	■	■	■	■	■	■	■	■

1) Om du ställer in funktionen Ingen centrifugering, töms bara vattnet.

2) Denna funktion är inte tillgänglig vid temperaturer under 40 °C.

Lämpliga tvättmedel för tvättprogram

Program	Pulvertvättmedel ¹⁾	Flytande tvättmedel	Flytande tvättmedel för kulörtvätt	Ömtåliga yl-leplagg	Special
Eco 40-60	▲	▲	▲	--	--
Bomull	▲	▲	▲	--	--
Syntet	▲	▲	▲	--	--
Fintvätt	--	--	--	▲	▲
Ylle/Siden	--	--	--	▲	▲
Täcken	--	--	--	▲	▲
Snabb 20 min.	--	▲	▲	--	--
Outdoor	--	--	--	▲	▲
Denim	--	--	▲	▲	▲
Anti-allergy	▲	▲	--	--	--
UltraWash	▲	▲	▲	--	--

1) Vid temperatur över 60 °C rekommenderas pulvertvättmedel.

▲ = Rekommenderas

-- = Rekommenderas ej

10.3 Woolmark Wool Care – Grön



Maskinens ylleprogram har godkänts av Woolmark Company för maskintvätt av ylleplagg märkta som "handtvätt", under förutsättning att plaggen tvättas enligt anvisningarna på plaggets etikett och de som anges från tillverkaren av denna tvättmaskin. M1361

Woolmark-symbolen är en certifieringsmärkning i många länder.

11. 📶 INSTÄLLNINGAR FÖR WIFI-ANSLUTNING

I detta kapitel beskrivs hur man ansluter den smarta maskinen till ett WiFi-nätverk och styr den från mobila enheter.

Denna funktion möjliggör mottagning av aviseringar, övervakning och styrning av maskinen på mobila enheter.

Wi-Fi-funktionen är avstängd som standardinställning.

För att ansluta maskinen och utnyttja alla funktioner och tjänster krävs:

- Trådlöst hemnätverk med Internetuppkoppling.
- En mobil enhet ansluten till det trådlösa nätverket.

Frekvens	2,412–2,472 GHz för den europeiska marknaden
Protokoll	IEEE 802.11b/g/n två radioströmmar
Max. effekt	<20 dBm

11.1 Installerar och konfigurerar "My Electrolux"



"My Electrolux" låter dig styra din tvätt via en mobil enhet.

Den innehåller ett stort antal program, användbara funktioner och produktinformation, specifikt anpassat för maskinen.

Genom appen kan du välja de program som redan finns tillgängliga från produktens kontrollpanel, plus låsa upp ytterligare program som endast är tillgängliga från en mobil enhet.

Ytterligare program kan komma att ändras över tiden tillsammans med nya versioner av appen.

Personlig tvättvård från din mobila enhet.

När maskinen ansluts till appen ska du stå nära maskinen med din mobila enhet.



Se till att din Smart-enhet är ansluten till det trådlösa nätverket.

1. Gå till App Store på din mobila enhet.
2. Ladda ner och installera appen "My Electrolux".
3. Kontrollera att maskinen är uppkopplad upp via WiFi. Om inte, läs nästa avsnitt "Konfigurera maskinens trådlösa anslutning".
4. Starta appen. Välj land och språk och logga in med e-postadress och

lösenord. Om du inte har något konto, skapa ett nytt med instruktionerna i "My Electrolux".

5. Följ instruktionerna i appen för registrering och konfiguration av maskinen.

11.2 Konfigurera tvättmaskinens trådlösa anslutning

1. Tryck på On/Off -knappen i några sekunder för att aktivera maskinen. Vänta i 10 sekunder innan du fortsätter med den trådlösa konfigurationen.
2. Välj ett program genom att vrida på programvredet.
3. Tryck på och håll inne  och -knapparna samtidigt i några sekunder tills ett "klick" hörs. Släpp knapparna. *On* visas på displayen i 5 sekunder och indikatorn  börjar blinka.

Den trådlösa modulen startar upp.



-  Se till att din App är redo för anslutning.

4. Efter ca 45 sekunder visas *AP* (Accesspunkt) på displayen.



Tillgängligheten är öppen i 3 minuter.





Så länge produkten är aktiverad kommer den att försöka ansluta med de sparade inloggningsuppgifterna tills WiFi-anslutningen avaktiveras eller återställer inloggningsuppgifterna.

5. Konfigurera "My Electrolux"-appen på din smartenhet och följ instruktionerna för att ansluta enheten till ditt Wi-Fi-nätverk.
6. Om anslutningen är konfigurerad när programinformationskärmen kommer tillbaka, visas indikatorlampan  på displayen.



Varje gång du slår på maskinen tar det 45 sekunder att ansluta automatiskt till nätverket. När indikatorn  slutar blinka är anslutningen klar.

Stäng av den trådlösa anslutningen

genom att trycka på och hålla inne  och -knapparna samtidigt i några sekunder tills den första ljudsignalen hörs. Släpp knapparna. *OFF* visas på displayen i 5 sekunder.



Om du stänger av maskinen och därefter slår på den stängs den trådlösa anslutningen av automatiskt.

För att ta bort uppgifterna om det trådlösa nätverket, tryck på och håll inne  och -knapparna samtidigt i 10 sekunder tills den andra ljudsignalen hörs: *---* visas på displayen.

11.3 Fjärrstart

Med Fjärrstart kan du starta ett program med fjärrkontrollen.



- i** Fjärrkontrollen aktiveras automatiskt när du trycker på Start/Paus -knappen för att starta programmet, men det går också att starta ett tvättprogram med fjärrkontrollen.

När Appen är installerad och den trådlösa anslutningen klar kan du också aktivera Fjärrstart:

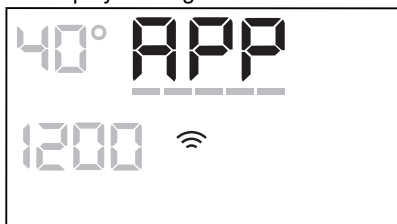
1. Tryck på Fjärrstart -knappen så visas **APP**-indikatorlampa på displayen i några sekunder.



2. Tryck på Start/Paus -knappen för att aktivera Fjärrstart innan indikatorn **APP** slutar blinka.

Indikatorlamporna  och  visas på programöversiktsskärmen och luckan är låst. Nu går det att starta programmet med fjärrkontrollen.

- i** När du trycker på Start/Paus -knappen efter att **APP**-indikatorlampan har slutat blinka, är inte Fjärrstart aktiverad, men det valda programmet startar.

För att ta bort Fjärrstart, tryck på Fjärrstart -knappen och bekräfta genom att trycka på Start/Paus -knappen.

- i** För att återställa position • avaktiveras Fjärrstart.

11.4 Over-the-air uppdatering

Appen kan föreslå en uppdatering för din produkt.

Uppdateringen accepteras endast via Appen.

Om ett program körs meddelar Appen att uppdateringen börjar vid slutet av programmet.

Under uppdateringen visar produkten **UPD** i displayen.

Stäng inte av eller dra ur kontakten under uppdateringen.

Produkten kan användas igen i slutet av uppdateringen, utan något meddelande om en lyckad uppdatering.

Om ett fel uppstår visar produkten **Err** på displayen: tryck bara på vilken knapp som helst eller vrid på vredet för att återgå till normal användning.

12. DAGLIG ANVÄNDNING

! VARNING!
Se Säkerhetsavsnitten.

12.1 Aktivera produkten

1. Sätt i stickkontakten i eluttaget.
2. Öppna vattenkranen.
3. Tryck på On/Off-knappen i några sekunder för att aktivera produkten. En kort signal hörs.

12.2 Ladda tvätten

1. Öppna luckan.
2. Töm fickorna och vik plaggen ut och in innan du lägger in dem.
3. Lägg in tvätten i trumman, ett plagg i taget.
Lägg inte i för mycket tvätt i trumman.
4. Stäng luckan ordentligt.

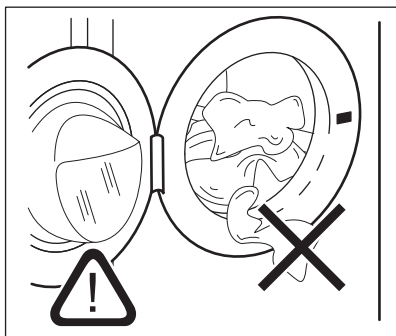

FÖRSIKTIGHET!

Se till att ingen tvätt fastnar mellan luckan och tätningen för att undvika läckage eller skada på tvätten.



Att tvätta kraftigt oljiga fettfläckar kan skada tvättmaskinens gummidelar.

12.3 Använda tvättmedel och andra medel

Om båda **AutoDose-behållarna är aktiverade** i det inställda programmet, kommer tvättmedel och sköljmedel att fyllas på automatiskt.

Om en av **AutoDose-behållarna eller om båda är avaktiverade (OFF)** i det inställda programmet, måste man fylla på produkten manuellt i respektive fack.

12.4 Inställning av program



Om du vill ändra den automatiska doseringen av tvätt- och sköljmedel, gå in i AutoDose-konfigurationsläge innan du ställer in något program. Konfigurationsläget kan avbryta temporära inställningar. Gå till avsnittet "AutoDose konfigurationsläge" i kapitlet "AutoDose-teknik (Autodosering)".

1. Vrid programvredet för att välja önskat tvättprogram.

Indikatorlampan för Start/Paus -knappen blinkar.

Displayen visar en ungefärlig varaktighet för programmet.

2. Tryck på motsvarande knappar för att ändra temperaturen och/eller centrifugeringshastigheten.
3. Ställ vid behov in en eller flera funktioner genom att trycka på motsvarande knappar. Knapparna tänds på displayen och angiven information ändras därefter.





Om ett val **inte är möjligt**, hörs en ljudsignal och displayen visar - - -.

12.5 Starta ett program



Se till att tvättmedelsdispensern är ordentligt stängd, annars startar inte programmet.





Tryck på Start/Paus -knappen för att starta programmet. Det går inte att starta programmet när knappens indikatorlampa är släckt och inte blinkar (programvredet kan vara på fel position till exempel).

Motsvarande indikatorlampa slutar blinka och fortsätter lysa med fast sken. Programmet startar och luckan låses. På displayen visas indikatorlampan .





Tömningspumpen kan vara aktiv strax innan produkten fylls med vatten.



12.6 Starta ett program med fördröjd start

1. Tryck på Fördröjd start -knappen flera gånger tills displayen visar önskad fördröjningstid. På displayen visas indikatorn .
2. Tryck på Start/Paus -knappen. Luckan låses och nedräkningen för fördröjd start börjar. På displayen visas indikatorn . När nedräkningen är klar startar programmet automatiskt.





Annulera fördröjd start efter det att nedräkningen påbörjats

Avbryta den fördröjda starten:

1. Tryck på Fördröjd start -knappen flera gånger tills displayen visar önskad fördröjningstid. På displayen visar indikatorn .



Tryck på Start/Paus -knappen. Luckan låses och nedräkningen för fördröjd start börjar. På displayen visas indikatorn .

När nedräkningen är klar startar programmet automatiskt.

2. Tryck på Start/Paus -knappen för att sätta maskinen på paus. Motsvarande indikator blinkar.
3. Tryck på Fördröjd start -knappen flera gånger tills displayen visar  och indikatorn för  släcks.
4. Tryck på Start/Paus -knappen en gång till för att starta programmet omedelbart.

Ändring av fördröjd start efter det att nedräkningen påbörjats

Ändra den fördröjda starten:

1. Tryck på Start/Paus -knappen för att sätta maskinen på paus. Motsvarande indikator blinkar.
2. Tryck på Fördröjd start -knappen flera gånger tills displayen visar önskad fördröjningstid.
3. Tryck på Start/Paus -knappen en gång till för att starta ny nedräkning.

12.7 SensiCare System-detektion av tvättmängd

-  Programtiden som visas på displayen gäller för **medelstor till stor tvättmängd**.

När du har tryckt på Start/Paus -knappen, släcks indikatorn för max tvättmängd och SensiCare System startar avkänning av tvättmängden:

1. Maskinen känner av tvättmängden inom 30 sekunder. I program där Time Manager kan väljas spelar Time Manager-fälten  under siffrorna upp en enkel animering under denna fas. Trumman roterar sakta.
2. En längre eller kortare programtiden kan väljas. Efter ytterligare 30 sekunder börjar vatten fyllas på.

När tvättmängdsdetektionen är klar **vid trumöverbelastning** blinkar indikatorn

MAX på displayen. I det här fallet går det att pausa maskinen i 30 sekunder och ta bort fler plagg.

Efter utplockning av tvätt startar du programmet igen med Start/Paus -knappen. SensiCare-fasen kan upprepas upp till tre gånger (se punkt 1).

Viktigt! Även om tvättmängden inte minskas, startar tvättprogrammet trots för stor tvättmängd i trumman. I sådant fall kan inte bästa möjliga tvättresultat garanteras.

-  Under cirka 20 minuter efter programstart kan tvätttiden ändras igen beroende på tvättens förmåga att absorbera vatten.

-  SensiCare-avkänningen utförs bara för hela tvättprogram och om programtiden inte har minskats med Time Manager-knappen.

-  Funktionen SensiCare kan inte väljas för vissa program, exempelvis Ylle/Siden, Sköljning, Centrifugering och korta program.

12.8 Avbryta ett program och ändra funktionerna

När programmet är igång kan du bara ändra **vissa** funktioner:

1. Tryck på Start/Paus -knappen. Motsvarande indikator blinkar.

2. Ändra funktionerna. Den angivna informationen på displayen ändras därefter.
3. Tryck på Start/Paus -knappen igen.

Tvättprogrammet fortsätter.

12.9 Avbryta ett pågående program

1. Tryck på On/Off-knappen för att avbryta programmet och stänga av produkten.
2. Tryck på On/Off-knappen igen för att aktivera produkten.

 Om SensiCare System har avslutats och vattenpåfyllningen redan har startat, startar det nya programmet **utan att på nytt använda SensiCare System**. Vattnet och tvättmedlet sköljs inte ut för att undvika svinn. Displayen visar maximal programtid och uppdateras efter cirka 20 minuter efter att det nya programmet har startat.

Det finns också ett annat sätt att avbryta:

1. Vrid väljarvredet till  "Reset"-läge.
2. Vänta i 1 sekund. Displayen visar

Nu kan du ställa in ett nytt tvättprogram.

12.10 Öppna luckan - Lägga in fler plagg

 Om temperaturen och nivån på vattnet i trumman är för hög och/eller trumman fortfarande roterar ska du inte öppna luckan.

Luckan är låst medan ett program eller fördröjd start pågår. På displayen visas indikatorn .

1. Tryck på Start/Paus -knappen. Tillhörande kontrollampa för låst lucka släcks på displayen.
2. Öppna luckan. Ta bort eller lägg till alternativ om så behövs. Stäng

luckan och tryck på Start/Paus -knappen.

Programmet eller den fördröjda starten fortsätter.

12.11 Program klart

När programmet är klart stannar produkten automatiskt. Ljudsignaler hörs (om de är aktiverade). På displayen visas



Indikatorlampan för Start/Paus -knappen släcks.

Luckan låses upp och indikatorn  släcks.

1. Tryck på knappen On/Off för att stänga av produkten.



Fem minuter efter att programmet avslutats stänger energisparfunktionen automatiskt av produkten.

 När du slår på produkten igen visas slutet på det senast inställda programmet på displayen. Vrid programvredet för att ställa in ett nytt program.

2. Ta ut tvätten ur produkten.
3. Kontrollera att trumman är tom.
4. Låt luckan och tvättmedelsfacket stå på glänt för att undvika mögelbildning och dåligt lukt.



12.12 Tömning av vattnet efter programmets slut



Om du har valt ett program eller en funktion som inte tömmer ut vattnet efter den sista sköljningen, avslutas programmet, men:

- Tiden visar  och displayen visar att luckan är låst .
 - Indikatorlampan för Start/Paus -knappen börjar blinka.
 - Trumman roterar fortfarande med jämna mellanrum för att undvika att tvätten skrynklas.
 - Luckan förblir låst.
 - Du måste tömma ut vattnet för att kunna öppna locket:
1. Tryck vid behov på Centrifugering-knappen för att minska

centrifugeringshastigheten som produkten föreslår.

- Tryck på Start/Paus -knappen: produkten tömmer ut vattnet och centrifugerar.

Indikatorn för Sköljstopp  eller  försvinner.

 Om du har ställt in Tyst  och centrifugeringshastigheten inte har ändrats, kommer maskinen bara att tömma ut vattnet om du har tryckt på Start/Paus -knappen.

- När programmet är klart och indikatorn för lucklåset  släcks kan du öppna luckan.
- Tryck på On/Off-knappen i några sekunder för att inaktivera produkten.

12.13 Standby-funktion

Stand by-funktionen stänger automatiskt av produkten för att minska energiförbrukningen när:

- Du använder inte produkten i 5 minuter utan att något program körs.

Tryck på knappen On/Off för att slå på produkten igen.

- Efter fem minuter från tvättprogrammets slut. Tryck på knappen On/Off för att slå på produkten igen. Displayen visar slutet för det senaste programmet. Vrid programvredet för att ställa in ett nytt program.

Om vredet har roterats till

"Återställnings-" ("Reset-") position , stängs maskinen av automatiskt efter 30 sekunder.

 Om du ställer in ett program eller ett alternativ som slutar med vatten i trumman, **stängs inte Stand by-funktionen av** för att påminna dig om att tömma ut vattnet.

 Fjärrkontrollen hämmar standby-funktionen, men efter 15 minuter går maskinen in i nätverksläge och displayen visar bara indikatorn .

13. RÅD OCH TIPS



WARNING!
Se Säkerhetsavsnitten.

13.1 Stoppa i tvätt

- Dela in tvätten i: vittvätt, kulörtvätt, syntetmaterial, ömtåliga material och ylle.
- Följ tvättanvisningarna som finns på tvättmärkningen.
- Tvätta inte vita och färgade plagg tillsammans.
- Vissa färgade plagg kan missfärgas i första tvätten. Vi rekommenderar att du tvättar dem separat de första två gångerna.
- Vänd ut och in på flerfärgade plagg, ylleplagg och plagg med tryck.
- Förbehandla svåra fläckar.
- Tvätta svåra smutsfläckar med ett specialtvättmedel.
- Var försiktig med gardiner. Ta bort hakarna och lägg gardinerna in en tvättpåse eller ett örngott.
- En mycket liten tvättmängd kan orsaka balansproblem vid centrifugeringsfasen och leda till överdrivna vibrationer. Om det inträffar:
 - avbryt programmet och öppna luckan (se avsnitt "Daglig användning"),
 - omfördela tvätten manuellt så att den är jämnt fördelad i trumman,
 - tryck på Start/Paus-knappen. Centrifugeringsfasen fortsätter.
- Knäpp knapparna på örngott och tryckknappar och stäng dragkedjor och hakar. Knyt bälten, snören, skosnören, band och andra lösa delar.
- Tvätta inte plagg utan fäll eller med håll i. Använd en tvättpåse för att tvätta små och/eller ömtåliga plagg (t

ex bygelbehåar, bälten, strumpbyxor, skosnören, band etc.).

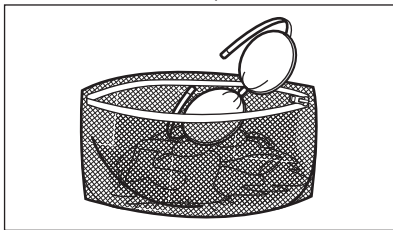

- Töm alla fickor och veckla ut kläderna.

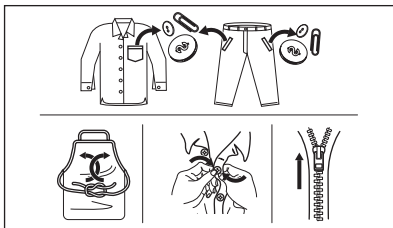

13.2 Svåra fläckar

Det räcker inte med vatten och tvättmedel för vissa fläckar.

Vi rekommenderar att du förbehandlar dessa fläckar innan du lägger in plaggen i maskinen.

Det finns särskilda fläckborttagningsmedel. Använd ett fläckborttagningsmedel som lämpar sig för typen av fläck och material.

Spraya inte fläckborttagningsmedel på plagg nära maskinen eftersom det är frätande för plastdelar.



13.3 Tvättmedelstyp och mängd

Val av tvättmedel och användning av korrekt mängd påverkar inte bara tvättprestandan utan hjälper också till att undvika avfall och skydda miljön:

- Använd endast tvättmedel och medel som är särskilt avsedda för tvättmaskiner. Först, se följande allmänna regler:
 - pulvertvättmedel (även tabletter och tvättmedel för engångsbruk) för alla typer av material, utom ömtåliga material. Pulvertvättmedel med blekmedel är att föredra för vittvätt,
 - Flytande tvättmedel, helst för tvättprogram med låga temperaturer (max. 60 °C) för alla typer av material, eller specialtvättmedel för endast ylle.
 - Valet och mängden tvättmedel beror på: typ av material (fintvätt, ylle, bomull, osv), färger på kläder, tvättmängd, smutsgrad, tvättemperatur och vattnets hårdhet.
 - Följ alltid anvisningarna på tvättmedelsförpackningen eller andra produkter utan att överskrida indikerad max.nivå (**MAX**).
 - Blanda inte olika sorters tvättmedel.
 - Använd mindre tvättmedel om:
 - du tvättar en liten mängd,
 - tvätten är lätt smutsad,
 - det bildas mycket skum under tvättningen.
 - När du använder diskmedelstabletter eller -kapslar ska du alltid placera dem i trumman, inte i diskmedelsfacket, och följa tillverkarens rekommendationer.
- Otillräckligt med tvättmedel kan ge:**
- otillfredsställande tvättresultat,
 - tvätten blir grå,
 - kläderna blir oljiga,
 - det bildas mögel inuti maskinen.

För mycket tvättmedel kan ge:

- lödder,
- minskad tvätteffekt,
- otillräcklig sköljning,
- större miljöpåverkan.

13.4 Miljövänliga tips

För att spara vatten och energi och skydda miljön rekommenderar vi att du följer dessa tips:

- **Normalt smutsad tvätt** kan tvättas **utan förtvätt** för att spara tvättmedel, vatten och tid (då skyddar du även miljön!).

- Om man lägger i smutsvätt till **maximal kapacitet som anges för varje program bidrar det till att minska energi- och vattenförbrukningen.**
- Med en bra förbehandling kan fläckar och begränsad smuts avlägsnas. Tvätten kan sedan tvättas på en lägre temperatur.
- För att använda rätt mängd tvättmedel, se den mängd som tvättmedelsproducenten föreslår och kontrollera vattenhårdheten i din kommun. Se avsnittet "Vattenhårdhet".
- Ställ in **maximal möjlig centrifugeringshastighet** för valt tvättprogram **innan du torkar din**

tvätt i en torktumlare. Detta kommer att spara energi under torkningen!

13.5 Vattenhårdhet

Om vattenhårdheten där du bor är hög eller medelhög rekommenderar vi att du använder en vattenavhårdare för tvättmaskiner. I områden där vattenhårdheten är mjuk behövs ingen vattenavhårdare.

Kontakta din lokala vattenmyndighet för att ta reda på vattenhårdheten där du bor.

Använd rätt mängd sköljmedel. Följ alltid anvisningarna på förpackningen till produkten.

14. SKÖTSEL OCH RENGÖRING



VARNING!

Se Säkerhetsavsnitten.

14.1 Periodiskt rengöringsschema

Tack vare periodisk rengöring kommer din tvättmaskin att hålla längre.

Låt luckan och tvättmedelsbehållaren vara lite öppna efter varje program för att luft ska kunna cirkulera och få bort fuktigheten inuti maskinen. Det förhindrar mögelbildning och dålig lukt.

Om maskinen inte ska användas på länge: stäng vattenkranen och dra ur nätsladden.

Preliminärt regelbundet rengöringsschema:

Avkalkning	Två gånger per år
Underhållsvätt	En gång i månaden
Rengör lucktätningen	Varannan månad
Rengör trumman	Varannan månad
Rengör tvättmedelsfack och Auto-Dose-fack	Två gånger per år

Rengör tömningspumpens filter	Två gånger per år
Rengör tillloppsslangen och ventilfiltret	Två gånger per år

Följande avsnitt förklarar hur varje del ska rengöras.

14.2 Ta bort alla främmande föremål



Se till att alla fickor är tömda och alla lösa delar har säkrats innan du kör ett program. Se "Lägga i tvätten" i avsnittet "Råd och tips".

Ta bort alla främmande föremål (som metallklämmor, knappar, mynt osv.) som du kan hitta i luckans gummitätning, filtren och trumman. Se avsnitten "Lucktätning med dubbla lager", "Rengöring av trumman", "Rengöring av tömningspumpen" och "Rengöring av tillloppsslangen och ventilfiltret". Vid behov, kontakta vårt auktoriserade servicecenter.

14.3 Utvändig rengöring

Rengör produkten endast med mildt rengöringsmedel och varmt vatten. Torka alla ytor noga. Använd inga skursvampar eller annat som kan repa materialet.



FÖRSIKTIGHET!

Använd inte denaturerad sprit, lösningsmedel eller kemiska produkter.



FÖRSIKTIGHET!

Rengör inte metallytorna med klorinbaserat rengöringsmedel.

14.4 Avkalkning



Om vattenhårdheten där du bor är hög eller medelhög rekommenderar vi att du använder en avkalkningsprodukt för tvättmaskiner.

Kontrollera trumman regelbundet för eventuella kalkavlagringar.

Vanliga tvättmedel innehåller redan avkalkningsmedel, men vi rekommenderar körning av ett program med tom maskin regelbundet.



Följ alltid anvisningarna på produktförpackningen.

14.5 Underhållstvätt

Upprepad och långvarig användning av lågt tempererade program kan orsaka tvättmedelsansamlingar, luddansamlingar, bakteriehärdar på insidan av trumman och röret. Detta kan leda till obehaglig lukt och mögelbildning. För att undvika dessa ansamlingar och rengöra tvättmaskinen inuti, är det bra att köra en underhållstvätt regelbundet (minst en gång i månaden).



Se avsnittet "Rengöring av trumman".

14.6 Lucktätning med dubbla lager

Denna produkt är designad med ett **självrengörande tömningssystem**, där lätta luddfibrer som faller av kläderna töms ut med vattnet. Kontrollera tätningen regelbundet. Mynt, knappar och andra små föremål kan tas bort när programmet är klart.

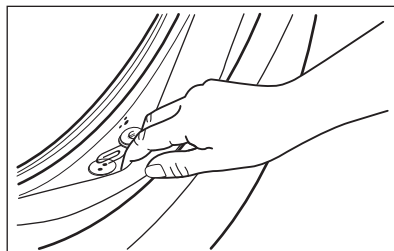

Rengör den vid behov med ett rengöringsmedel innehållande ammoniak utan att repa tätningssytan.



Följ alltid anvisningarna på produktförpackningen.

Kontrollera och ta bort föremål (om sådana finns) som skulle kunna fastna i vecket.

Kontrollera att det inte finns någon tvätt kvar mellan tätningen och luckan.

Torka bort eventuell smuts eller vattenrester i lucktätningen med en fuktad trasa efter avslutat program.

14.7 Rengöring av trumman

Undersök trumman regelbundet för att förhindra oönskade avlagringar.

Rostavlagringar kan förekomma i trumman beroende på främmande rostande föremål i tvätten eller om kranvattnet innehåller järn

Rengör trumman med en specialprodukt för rostfritt stål.



Följ alltid anvisningarna på produktförpackningen. Rengör inte trumman med sura avkalkningsmedel, skurpulver som innehåller klor eller med stålull.

För en grundlig rengöring:

1. Ta ut tvätten ur trumman.
2. Avaktivera AutoDose -funktionen för tvättmedel och sköljmedel.
3. Använd ett Bomull-program med högsta temperatur. Om din produkt är ansluten till Wi-Fi kan specialprogrammet Machine Clean också laddas ner via appen.
4. Tillsätt manuellt en liten mängd pulvertvättmedel eller en specifik produkt i en tom trumma för att skölja ut eventuella rester.



I slutet av ett program kan displayen ibland visa ikonen



Detta är en rekommendation att köra "trumrengöring". När trumrengöringen är klar försvinner ikonen.

14.8 Rengöra tvättmedelsfacket och AutoDose-facken



FÖRSIKTIGHET!
Byt inte märke eller typ av tvättmedel, sköljmedel eller tillsatser i facken utan att rengöra båda facken före.



Se till att alla facken är tomma före rengöring.

För att undvika eventuella avlagringar av torkat tvättmedel och sköljmedel eller mögel i tvättmedelsfacket och/eller rester i AutoDose-facken, bör man med jämna mellanrum utföra följande rengöringsprocedur:

1. Öppna tvättmedelsfacket. Tryck ner haken som på bilden och dra ut tvättmedelslådan.

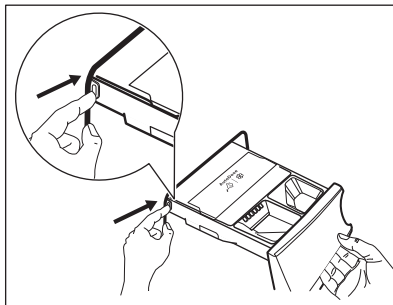

2. Ta bort insatsen för mjukmedel och, om den är isatt, behållaren för flytande tvättmedel.

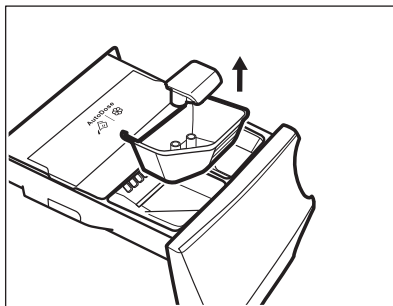
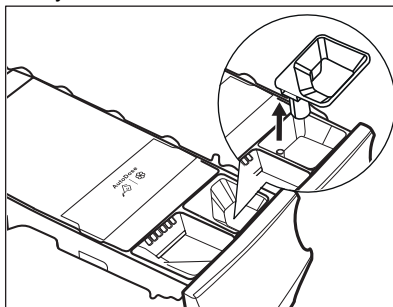

3. Öppna dräneringspluggarna på varje fack och töm dem i handfatet.

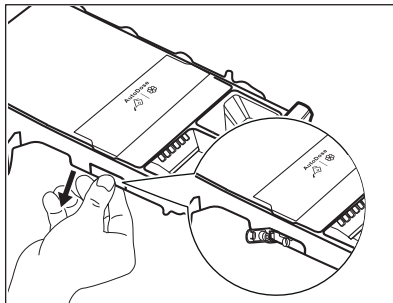

4. Tryck på fliken baktill enligt bilden och lyft upp locket för att ta bort det.

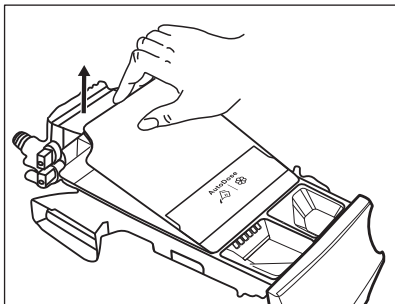
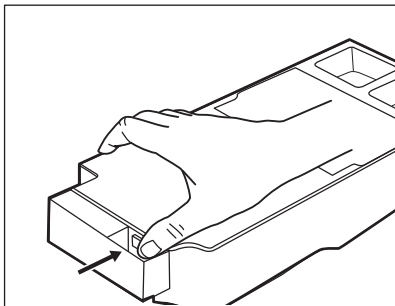

5. Tvätta lådan och alla insatser under rinnande vatten.

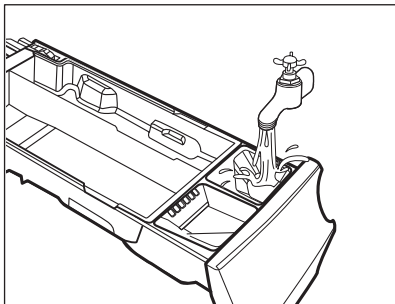

FÖRSIKTIGHET!
Använd inga vassa objekt
eller metallborstar eller -
svampar.

6. Vänd facket upp och ner och öppna bottenlocket enligt bilden.

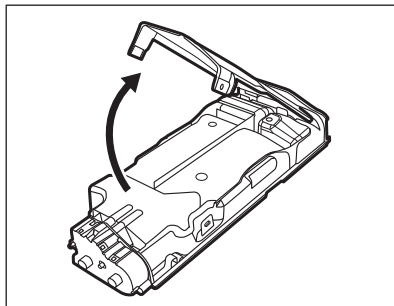

7. Se till att alla tvättmedelsrester avlägsnas från tvättmedelstransportören. Använd bara mjuka svampar.
8. Sätt tillbaka bottenstycket till sin position genom att anpassa hålen på låskrokarna enligt bilden. Skjut in den till ett "klick" hörs.

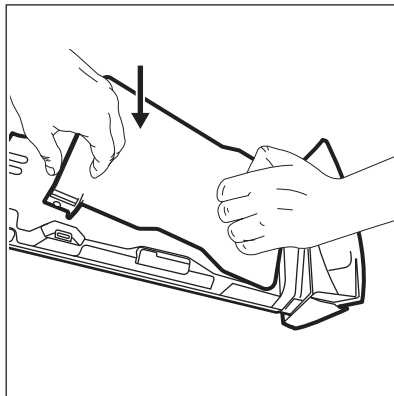

FÖRSIKTIGHET!
Tryck på bottenlocket så
som visas på bilden. Se till
att det är ordentligt stängt.

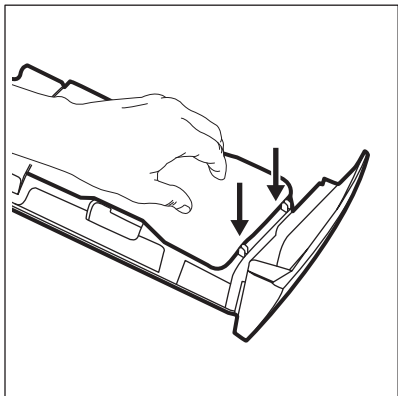

WARNING!
Rengör inte med några vassa objekt eller metallborstar på delar, pumpar eller sensorer som finns längst bak vid lådan. Använd bara mjuka fuktiga trasor.

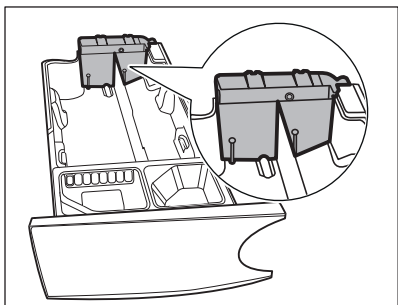

WARNING!
Om rester fortfarande finns kvar bak till på facken, lägg lådan i blöt i varmt vatten. Använd inga verktyg för att rengöra. Före blötläggning, ta bort handtaget genom att trycka ner den röda knappen och dra handtaget som visas på bilden.

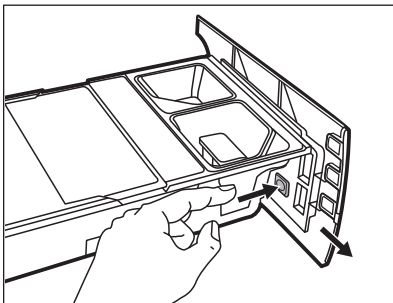

9. Se till att alla tvättmedelsrester är borta från den övre och nedre delen av urtaget. Använd en liten borste för att rengöra urtaget.

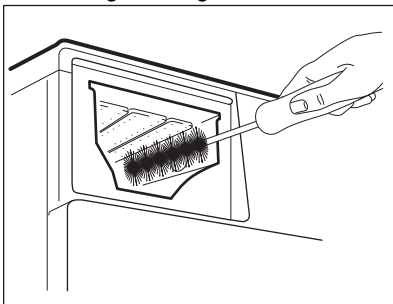

10. Sätt tillbaka lådan så här:
- Sätt tillbaka handtaget om det togs bort.
 - Sätt tillbaka bottenlocket och tryck till ett "klick" hörs.
 - Sätt tillbaka det övre locket på facket och tryck till ett "klick" hörs.
 - Byt delarna på det manuella facket.
11. Sätt in tvättmedelsfacket i skenorna och stäng försiktigt tills ett "klick" hörs. Kör sköljprogrammet utan någon tvätt i maskinen.

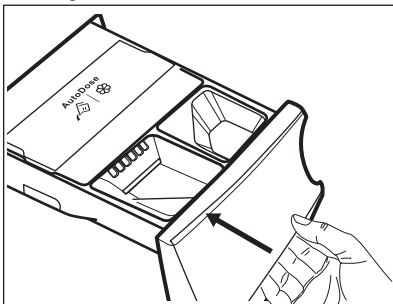



För att återställa funktionaliteten, fyll facken med tvättmedel och mjukmedel. Om du lägger i fel medel i något av facken kan du enkelt återställa det genom att använda dräneringspluggen på båda sidorna av lådan. Innan du öppnar dräneringspluggen, se till att ha en behållare undertill som samlar upp vätskan. Se till att du stänger pluggen ordentligt innan du fyller på vätska igen.

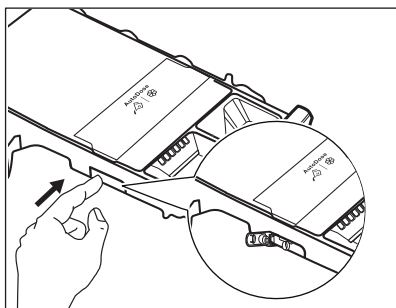

14.9 Rengöring av tömningspumpen



VARNING!
Koppla bort nätkontakten från eluttaget.



Kontrollera regelbundet tömningspumpsfiltret och se till att det är rent.

Rengör tömningspumpen om:

- Maskinen tömmer inte ut vattnet.
- trumman inte snurrar.
- produkten avger ett konstigt ljud på grund av blockering av tömningspumpen.
- Displayen visar larmkoden **E2 1**.



VARNING!

- Ta inte bort filtret när produkten är igång.
- Rengör inte pumpen om vattnet i produkten är hett. Vänta tills vattnet har svalnat

Gör enligt följande för att rengöra pumpen:

1. Öppna pumpskyddet.

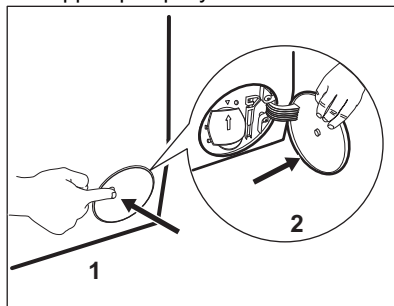

2. Placera en lämplig skål under tömningspumpsavsloppet för att samla upp vattnet som rinner ut.
3. Öppna rännan nedåt. Ha alltid en trasa till hands för att torka upp eventuellt vattenspill när du tar bort filtret.

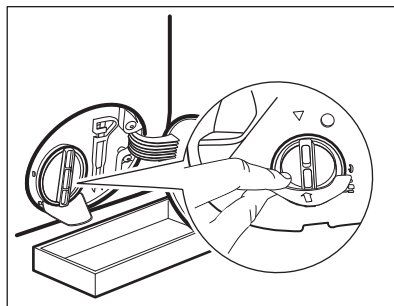

4. Vrid filtret 180 grader i moturs riktning för att öppna det, utan att ta bort det. Låt vattnet rinna ut.

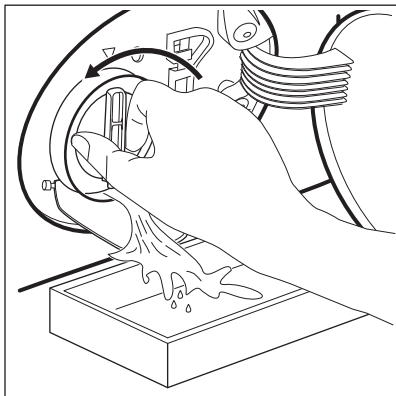

5. När skålen är full av vatten, vrid för att sätta tillbaka filtret och tömma behållaren.
6. Upprepa steg 4 och 5 tills vattnet slutar rinna.
7. Ta bort filtret genom att vrida det moturs.

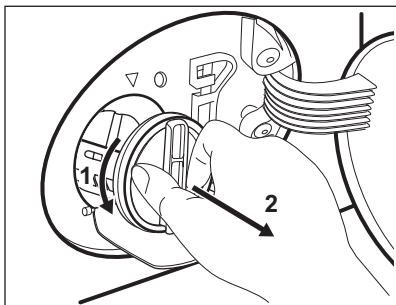

8. Avlägsna ludd och partiklar från filterinsatsen om så behövs.
9. Se till att pumpjulet roterar. Om det inte roterar ska du kontakta vårt auktoriserade servicecenter.

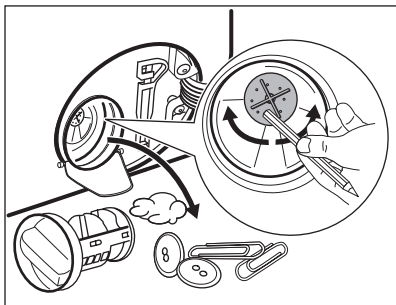

10. Skölj filtret under vattenkranen.

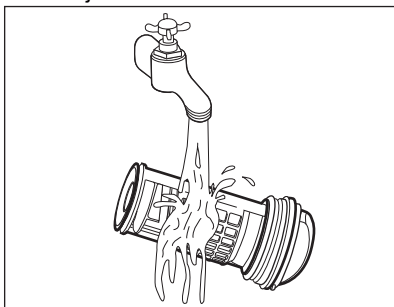

11. Sätt tillbaka filtret i styrskenorna genom att vrida det medsols. Var noga med att dra åt filtret ordentligt för att förhindra läckage.

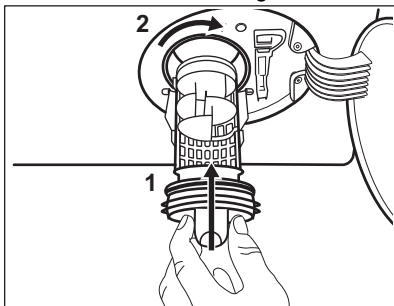

12. Stäng pumpskyddet.

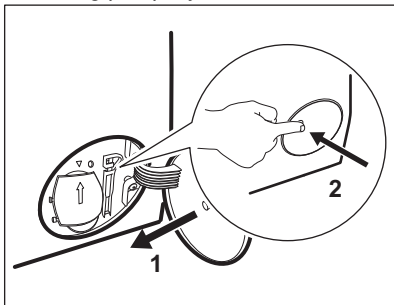

När vattnet tappas ut med nödtömningsproceduren måste tömningsystemet aktiveras igen:

- a. Häll 2 liter vatten i tvättmedelsfacket för huvudtvätt.
- b. Starta programmet för att tömma ut vattnet.

14.10 Rengöring av tilloppslangen och ventilfiltret

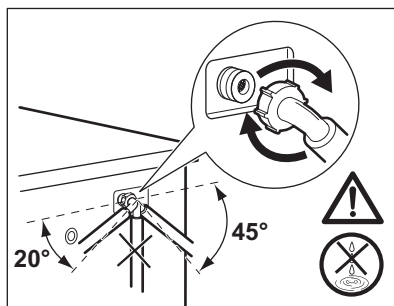
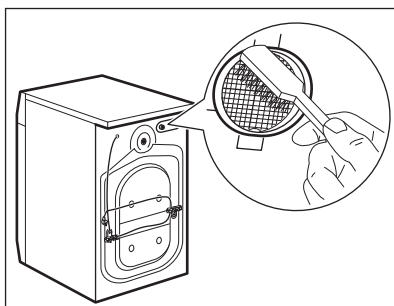
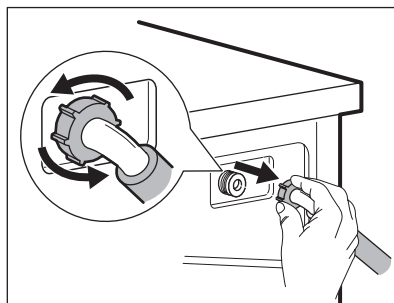
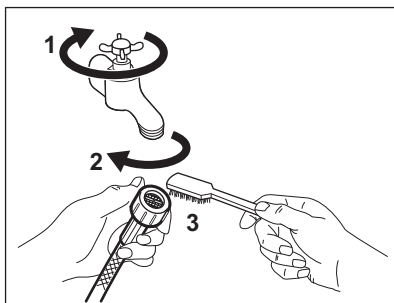

14.11 Nödtömning

Om maskinen inte töms på vatten kan man köra samma procedur som beskrivs i paragrafen "Rengör tömningspumpen". Rengör pumpen vid behov.

När vattnet tappas ut med nödtömningsproceduren måste tömningssystemet aktiveras igen:

1. Häll 2 liter vatten i tvättmedelsfacket för huvudtvätt.
2. Starta programmet för att tömma ut vattnet.

14.12 Åtgärder vid frysrisk

Om produkten är installerad på en plats där temperaturen kan sjunka till 0 °C eller lägre, ta bort det kvarvarande

vattnet i tilloppslangen och tömningspumpen.

1. Koppla bort produkten från eluttaget.
2. Stäng vattenkranen.
3. Placera tilloppsslangens båda ändrar i en behållare och låt vattnet rinna ur slangen.
4. Töm tömningspumpen. Se nödtömningsproceduren.
5. När tömningspumpen är tom, sätt tillbaka tilloppsslangen igen.



WARNING!

Se till att temperaturen är över 0 °C innan du använder produkten igen.

Tillverkaren har inget ansvar för de skador som orsakas av låga temperaturer.

15. FELSÖKNING



WARNING!

Se Säkerhetsavsnitten.

15.1 Larmkoder och möjliga fel

Maskinen startar inte eller stannar under drift. Prova först att hitta en lösning på problemet (se tabellerna).



WARNING!

Stäng av produkten innan du gör någon kontroll.

Vid vissa problem visas en larmkod på displayen och Start/Paus

▶||-knappen kan blinka kontinuerligt:



Om maskinen har för mycket tvätt i trumman, ta bort en del plagg och/eller låt luckan vara stängd och tryck på Start/Paus-knappen tills indikatorn ▶|| slutar blinka (se bilden nedan).

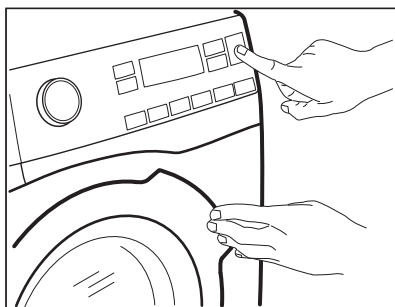



Problem	Möjlig lösning
<p>E 11 Maskinen fylls inte med vatten.</p>	<ul style="list-style-type: none"> • Kontrollera att vattenkranen är öppen. • Kontrollera att trycket i vattentillförseln inte är för lågt. Kontakta lokal vattenleverantör för information om detta. • Kontrollera att vattenkranen inte är igentäppt. • Kontrollera att tilloppslangen inte är böjd, skadad eller vriden. • Kontrollera att kopplingarna till tilloppslangarna är korrekt anslutna. • Kontrollera att filtren i tilloppslangarna och filtren i ventillerna inte är igentäppta. Se "Underhåll och rengöring".
<p>E 2 1 Maskinen tömmer inte ut vattnet.</p>	<ul style="list-style-type: none"> • Kontrollera att avloppsmuffen inte är igentäppt. • Kontrollera att avloppsslangen inte är böjd eller vriden. • Kontrollera att tömningsfiltret inte är igentäppt. Rengör filtret vid behov. Se "Underhåll och rengöring". • Kontrollera att kopplingarna till tömningslangarna är korrekt anslutna. • Ställ in tömningsprogrammet om du ställer in ett program utan tömningsfas. Om tömningsprogrammet inte finns tillgängligt på programvredet kan det ställas in via appen. • Ställ in tömningsprogrammet om du väljer en funktion som lämnar vattnet kvar i maskinen.

E41 Maskinluckan är öppen eller är inte ordentligt stängd.	<ul style="list-style-type: none"> • Kontrollera att luckan är ordentligt stängd.
E91 Internt fel. Ingen kommunikation mellan produktens elektriska delar.	<ul style="list-style-type: none"> • Programmet avslutades inte ordentligt eller stoppades för tidigt. Stäng av maskinen och sätt på den igen. • Om larmkoden visas igen, kontakta ett auktoriserat servicecenter.
E41 : Nätfrekvensen är utanför området. E42 : Matarspänningen är för hög. E43 : Matarspänningen är för låg.	

Avaktivera och aktivera maskinen om andra felkoder visas på displayen. Kontakta det auktoriserade servicecentret om problemet fortsätter.

Vid ett annat problem med tvättmaskinen, se tabellen nedan för möjliga lösningar.

Problem	Möjlig lösning
Programmet startar inte.	<ul style="list-style-type: none"> • Se till att stickkontakten sitter ordentligt i eluttaget. • Kontrollera att maskinens lucka är stängd. • Kontrollera att det inte finns någon skadad säkring i säkringsdosan. • Se till att inte Start/Paus  har tryckts in. • Om fördröjd start är inställd avbryter du den inställningen eller väntar tills nedräkningen är slut. • Se till att tvättmedelsdispensern är ordentligt stängd. • Avaktivera Barnlås-funktionen om den är på. • Kontrollera vredets läge på det valda programmet.
Maskinen fylls med vatten och töms omedelbart.	<ul style="list-style-type: none"> • Kontrollera att tömningsslangen är i rätt läge. Slangen kan vara för lågt ställd. Se "Installationsanvisningarna".
Centrifugeringsfasen fungerar inte eller tvättprogrammet varar längre än normalt.	<ul style="list-style-type: none"> • Ställ in centrifugeringsprogrammet. Om tömningsprogrammet inte finns tillgängligt på programvredet kan det ställas in via appen. • Kontrollera att tömningsfiltret inte är igentäppt. Rengör filtret vid behov. Se "Underhåll och rengöring". • Justera plaggen manuellt i trumman och starta centrifugeringsfasen igen. Detta problem kan orsakas av balansproblem.
Det finns vatten på golvet.	<ul style="list-style-type: none"> • Kontrollera att kopplingarna i vattenslangarna är täta och att inget vattenläckage förekommer. • Kontrollera att tilloppsslangen och tömningsslangen inte är skadade. • Kontrollera att du använder rätt tvättmedel och rätt mängd.

Problem	Möjlig lösning
Du kan inte öppna luckan.	<ul style="list-style-type: none"> • Se till att du inte har valt ett tvättprogram som avslutas med vatten i trumman. • Kontrollera att tvättprogrammet är klart. • Ställ in tömnings- eller centrifugeringsprogrammet om det finns vatten i trumman. Om centrifugerings- och tömningsprogrammen inte finns tillgängliga på programvredet kan de ställas in via appen. • Se till att maskinen får elektrisk ström. • Detta problem kan orsakas av ett produktfel. Kontakta det auktoriserade servicecentret. Om du måste öppna luckan ska du läsa "Nödöppning av luckan" noga. • Se till att inte Fjärrstart är aktiverad. Avaktivera den.
Displayen visar inte den trådlösa indikatorlampan  .	<ul style="list-style-type: none"> • Kontrollera den trådlösa signalen. • Kontrollera att den trådlösa anslutningen är påslagen. Se avsnittet "Konfigurera trådlös anslutning för tvättmaskinen" i kapitlet "Wi-Fi – Anslutningsinstallation". • Kontrollera ditt hemnätverk och din router. • Starta om routern. • Kontakta din internetleverantör om problemen med det trådlösa nätverket kvarstår.
Appen kan inte ansluta till maskinen.	<ul style="list-style-type: none"> • Kontrollera den trådlösa signalen. • Se till att din smarta enhet är ansluten till det trådlösa nätverket. • Kontrollera ditt hemnätverk och din router. • Starta om routern. • Kontakta din internetleverantör om det är problem med det trådlösa nätverket. • Maskinen eller din smartenhet, eller båda, måste konfigureras igen om en ny router har installerats eller om routerns konfiguration har ändrats.
Det händer ofta att appen inte kan ansluta till maskinen.	<ul style="list-style-type: none"> • Se till att den trådlösa signalen når maskinen. Försök med att flytta routern så att den står så nära maskinen som möjligt eller köp en förstärkare till routern. • Se till att den trådlösa signalen inte störs av mikrovågor. Stäng av mikrovågsugnen. Undvik att använda mikrovågsugnen och fjärrkontrollen samtidigt.
Displayen visar  . Alla knappar är inaktiva, förutom On/Off.	<ul style="list-style-type: none"> • Maskinen laddar ner alla uppdateringar. Vänta tills uppdateringsprocessen är klar. Om du avaktiverar maskinen under uppdateringen återupptas den när du aktiverar den igen.
Maskinen avger ett konstigt ljud och vibrerar.	<ul style="list-style-type: none"> • Kontrollera att maskinen står plant. Se "Installationsanvisningarna". • Kontrollera att förpackningen och/eller transportbultarna är borttagna. Se "Installationsanvisningarna". • Lägg i mer tvätt i trumman. Du kan ha lagt i för liten tvättmängd.

Problem	Möjlig lösning
Programtiden ökar eller minskar under programmets förloppstid.	<ul style="list-style-type: none"> • kan SensiCare System anpassa programtiden efter typ av tvätt och tvättmängd. Se avsnittet SensiCare System "Detektion av tvättmängd" i kapitlet "Daglig användning".
Tvättresultaten är inte tillräckligt bra.	<ul style="list-style-type: none"> • Öka mängden tvättmedel eller använd ett annat tvättmedel. • Använd specialprodukter för att ta bort svåra fläckar innan du kör igång tvättprogrammet. • Kontrollera att du ställt in rätt temperatur. • Minska tvättmängden. • När du använder Se till att facken för autodosering inte är tomma. • När du använder Autodoseringsfacken, verifiera den föreställda tvättmedels-/sköljmedelsdosen. Se paragrafen "Normalinställning" i kapitlet "Autodoseringsteknik". • Kontrollera att du har rengjort autodoseringsfacken innan du använder ett annat märke och typ av tvättmedel, sköljmedel eller andra tillsatser.
För mycket skum i tvättrumman under tvättprogrammet.	<ul style="list-style-type: none"> • Minska mängden tvättmedel. • När du använder Autodoseringsfacken, verifiera den föreställda tvättmedels-/sköljmedelsdosen. Se paragrafen "Normalinställning" i kapitlet "Autodoseringsteknik".
Tvättmedels-/sköljmedelsnivån minskar inte i autodoseringsfacken efter programmet har körts.	<ul style="list-style-type: none"> • Detta är normalt, facken är ganska stora och tvättmedelsåtgången kanske inte syns så väl.

Sätt på maskinen efter kontrollen. Programmet fortsätter från den punkt där det avbröts.

Kontakta ett auktoriserat servicecenter om problemet uppstår igen.

Nödvändig information för servicecentret finns på märkskylten.

15.2 Nödöppning av luckan

Produktens lucka förblir stängd vid strömavbrott eller produktfel. Tvättprogrammet fortsätter när strömmen återställs. Om luckan förblir låst vid fel kan den öppnas med nödupplåsningfunktionen.

Innan du öppnar luckan:



FÖRSIKTIGHET!
Risk för brännskador föreligger! Kontrollera att vattentemperaturen och tvätten inte är varm. Om så behövs, vänta tills de svalnat.



FÖRSIKTIGHET!
Risk för personskador föreligger! Kontrollera att trumman inte snurrar. Vid behov, vänta tills trumman slutat snurra.



Kontrollera att vattennivån i trumman inte är för hög. Vid behov, fortsätt med nödtömning (se "Nödtömning" i avsnittet "Skötsel och rengöring").

Gör så här för att öppna luckan:

1. Tryck på knappen On/Off för att stänga av maskinen.

2. Koppla bort nätkontakten från eluttaget.
3. Öppna filterluckan.
4. Dra nödlåsningssavtryckaren nedåt en gång. Dra den nedåt igen, håll den tätt intill, och öppna under tiden luckan.
5. Ta ut tvätten och stäng sedan maskinluckan.
6. Stäng filterluckan.

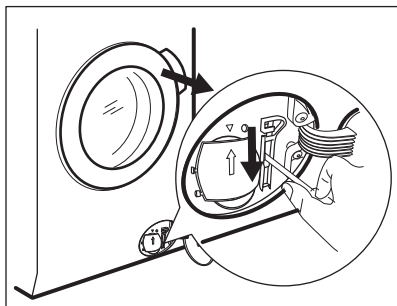

16. FÖRBRUKNINGSVÄRDEN

16.1 Inledning



Se länken www.theenergylabel.eu för mer närmare information om energimärkning.



QR-koden på energimärkningsetiketten som medföljer produkten innehåller en webblänk till information gällande maskinens prestanda i EU EPREL-databasen. Förvara energimärkningsetiketten tillsammans med bruksanvisningen och alla andra dokument som medföljer denna produkt. Det går också att hitta samma information i EPREL med länken <https://eprel.ec.europa.eu> och modellnamnet och produktnumret som du hittar på produktens typskylt. Se kapitlet "Produktbeskrivning" angående typskyltens placering.

16.2 Teckenförklaring

kg	Tvättmängd.	tt:mm	Programtid.
kWh	Energiförbrukning.	°C	Tvättens temperatur.
Liter	Vattenförbrukning.	varv/min	Centrifughastighet.

%	Återstående fukt efter centrifugering. Ju högre centrifughastighet man väljer desto högre blir ljudnivån och desto lägre blir mängden kvarvarande fukt i tvätten.
---	---

i Värden och programtider kan variera beroende på olika förhållanden (t.ex. rumstemperatur, vattentemperatur och tryck, storlek och typ av tvätt, matningsspänning) och även om standardinställningarna för ett program ändras.

16.3 Enligt EU-kommissionens förordning EU 2019/2023

Eco 40-60 program	kg	kWh	Liter	tt:mm	%	°C	varv/min ¹⁾
Full maskin	9.0	0.850	58.0	3:40	52.00	36.0	1551
Halvfull maskin	4.5	0.510	43.0	2:40	52.00	33.0	1551
Kvartsfull maskin	2.5	0.178	38.0	2:25	54.00	23.0	1551

¹⁾ Max centrifughastighet.

Strömförbrukning i olika lägen

Av (W)	Standby (W)	Fördröjd start (W)	Nätverksläge standby (W)
0.50	0.50	4.00	2.00 ¹⁾

Tid till "Off"/"Standby"-läge är max 15 minuter.

¹⁾ Energiförbrukningen för den anslutna funktionen är cirka 17,5 kWh per år. För att koppla bort funktionen, se kapitlet "WiFi - Anslutningsinställningar".

16.4 Vanliga program

i Dessa värden är endast indikerande.

Program	kg	kWh	Liter	tt:mm	%	°C	varv/min ¹⁾
Bomull ²⁾ 90 °C	9.0	2.150	85.0	3:35	44.00	85.0	1600
Bomull 60 °C	9.0	1.550	80.0	3:50	44.00	55.0	1600

Program	kg	kWh	Liter	tt:mm	%	°C	varv/ min ¹⁾
Bomull ³⁾ 20 °C	9.0	0.350	80.0	3:10	44.00	20.0	1600
Syntet 40 °C	4.0	0.800	50.0	2:25	35.00	40.0	1200
Fintvätt ⁴⁾ 30 °C	2.0	0.300	45.0	1:10	35.00	30.0	1200
Ylle 30 °C	2.0	0.250	65.0	1:05	30.00	30.0	1200

- 1) Referensindikator på centrifughastighet.
- 2) Lämpligt för mycket smutsig tvätt.
- 3) Lämplig för lätt smutsad tvätt av bomull, syntet och blandade material.
- 4) Det fungerar också som ett snabbt tvättprogram för lätt smutsad tvätt.

17. SNABBGUIDE

17.1 Daglig användning

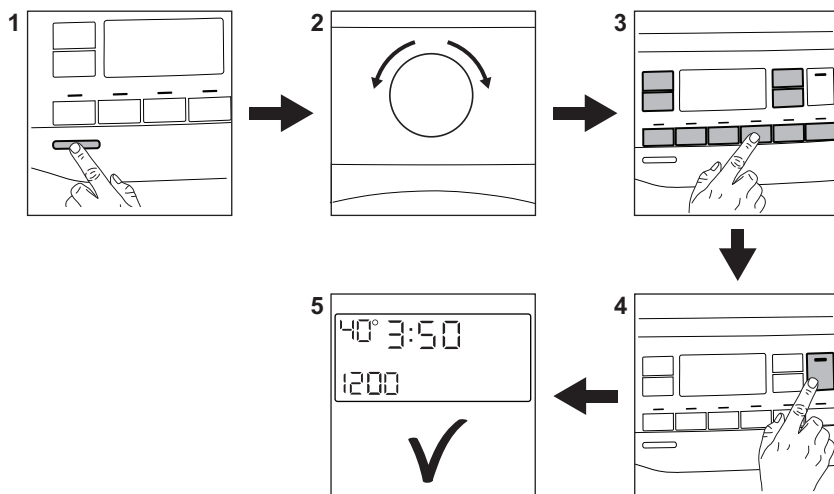

Anslut stickkontakten i eluttaget.

Öppna vattenkranen.

Lägg in tvätten i trumman.

När du använder AutoDose-facken, laddas tvättmedels- och sköljmedelsfacken upp automatiskt. Se till att facken inte är tomma.

Vid manuell påfyllning, se till att tvättmedel och andra medel hälls i rätt fack.



När man använder flytande tvättmedel och manuell påfyllning, för in behållaren för flytande tvättmedel.

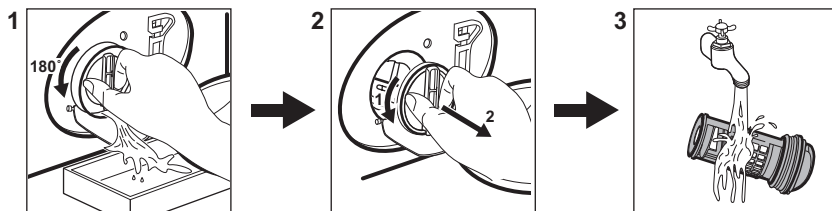

1. Tryck på knappen **On/Off** för att slå på tvättmaskinen.
2. Vrid programvredet till önskat tvättprogram.
3. Ställ in önskade funktioner med respektive touch-knappar.
4. Starta programmet genom att trycka på knappen **Start/Paus** .
5. Tvättmaskinen startar. När programmet är slut ska tvätten tas ut.
Tryck på knappen **On/Off** för att stänga av maskinen.

17.2 Rengöra tömningspumpens filter



Rengör filtret regelbundet och särskilt om larmkoden **E2** i visas på displayen.

17.3 Program

Program	Tvättmängd	Produktbeskrivning
Eco 40-60	9.0 kg	Vit och färgad bomull. Normalt smutsade plagg.
Bomull	9.0 kg	Vit och färgad bomull.
Syntet	4.0 kg	Syntetplagg eller blandade material.
Fintvätt	2.0 kg	Ömtåliga material som akryl, viskos, polyester.
 Ylle/Siden	2.0 kg	Maskintvättbar ylle, handtvättbar ylle och fintvätt.
 Freshscent	1.0 kg	Ångprogram för bomulls-, syntet- och ömtåliga plagg.
Centrifug./Tömning	9.0 kg	Alla material, förutom ylle och mycket ömtåliga material. Program för centrifugering och tömning av vattnet.
Sköljning	9.0 kg	Alla material, förutom ylle och mycket ömtåliga material. Program för sköljning och centrifugering.

Program	Tvättmängd	Produktbeskrivning
Täcken	3.0 kg	Syntet- eller fjäderfiltar och dunfiltar, vaderade kläder, täcken.
Snabb 20 min.	3.0 kg	Bomulls- och syntetplagg som är lätt smutsade eller bara har använts en gång.
 Outdoor	2.5 kg ¹⁾ 1.0 kg ²⁾	Moderna sportplagg för utomhusbruk.
Denim	4.0 kg	Denim-plagg.
Anti-allergy	9.0 kg	Vita bomullsplagg. Detta program tar bort mer än 99,99 % av bakterier och virus ³⁾ . Det säkerställer också en lämplig minskning av allergener.
UltraWash	5.0 kg	Färgad bomull och syntet. Specialprogram för bevarande av färgen vid låg temperatur.

1) Programöversikt.

2) Tvättprogram och program för vattentäta material.

3) Testad för Staphylococcus aureus, Enterococcus faecium, Candida albicans, Pseudomonas aeruginosa och MS2 Bacteriophage i externa tester utfört av Swisstatest Testmaterialien AG år 2021 (Testrapport nr 202120117).

18. MILJÖSKYDD

Återvinn material med symbolen . Återvinn förpackningen genom att placera den i lämpligt kärl. Bidra till att skydda vår miljö och vår hälsa genom att återvinna avfall från elektriska och elektroniska produkter. Släng inte

produkter märkta med symbolen  med hushållsavfallet. Lämna in produkten på närmaste återvinningsstation eller kontakta kommunkontoret.

www.electrolux.com/shop



157066430-A-472022

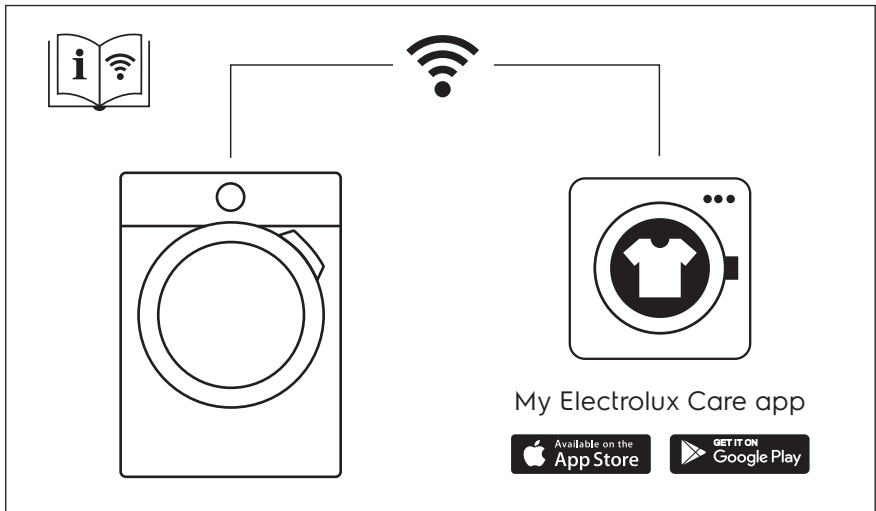

The software in this product contains components that are based on free and open source software. Electrolux gratefully acknowledges the contributions of the open software and robotics communities to the development project.

To access the source code of these free and open source software components whose license conditions require publishing, and to see their full copyright information and applicable license terms, please visit:
<http://electrolux.opensourcerepository.com> (folder NIUX)

