

## Bruksanvisning Tvätt/tork-kombination



Läs **ovillkorligen** bruksanvisningen före installation och idrifttagning.  
På så vis undviker du skador och olyckor.

# Innehåll

---

<b>Bidra till att skona miljön</b> .....	6
<b>Säkerhetsanvisningar och varningar</b> .....	7
<b>Använda tvätt/tork-kombinationen</b> .....	16
Manöverpanel.....	16
Display.....	17
Exempel på användning .....	17
Använda tvätt/tork-kombinationen.....	18
<b>Första gången tvätt/tork-kombinationen används</b> .....	19
Miele@home .....	20
Koppla in tvätt/tork-kombinationen .....	21
1. Ställa in displayspråk.....	21
2. Ställa in Miele@home .....	22
3. Avlägsna transportsäkring .....	22
4. Starta program för kalibrering .....	23
<b>Tvätta och torka miljövänligt</b> .....	24
<b>TVÄTTA</b> .....	25
1. Förbereda tvätten .....	25
Allmänna tips .....	25
2. Välja program.....	26
3. Lägga i tvätt i tvätt/tork-kombinationen .....	27
4. Välja programinställningar .....	28
5. Tillsätta tvättmedel .....	30
6. Starta program .....	34
7. Programslut – ta ut tvätten .....	34
Centrifugering.....	35
Programöversikt .....	37
Programförlopp .....	43
Tillval .....	46
Tvättmedel.....	49
Avhärdningsmedel.....	49
Sköljmedel, formsköljmedel, stärkmedel .....	49
<b>TORKNING</b> .....	53
1. Förbereda tvätten .....	53
2. Välja program.....	54
3. Lägga i tvätt i tvätt/tork-kombinationen .....	55
4. Välja programinställningar .....	56
5. Starta program .....	58
6. Programslut – ta ut tvätten .....	58



Programöversikt .....	59
Tillval .....	65
Termocentrifugering .....	66
<b>TVÄTTNING OCH TORKNING</b> .....	68
1. Förbereda tvätten .....	68
2. Välja program.....	68
3. Lägga i tvätt i tvätt/tork-kombinationen .....	68
4. Välja programinställningar .....	69
5. Tillsätta tvättmedel .....	69
6. Programstart/-slut .....	69
Efter varje tvättning eller torkning.....	70
Program Ursköljning ludd .....	70
<b>Ändra programförlopp</b> .....	71
Byta program (barnsäkerhetsspärr).....	71
Avbryta program.....	71
Avbryta program tillfälligt.....	71
Lägga i tvätt i efterhand - AddLoad .....	72
<b>Senare start/SmartStart</b> .....	73
<b>Rengöring och skötsel</b> .....	75
Rengöra hölje och manöverpanel.....	75
Rengöra tvättmedelsbehållaren.....	75
Rengöra tvättrumman.....	77
Rengöra vattentillopsfilter.....	77
<b>Hur du klarar av mindre fel själv</b> .....	78
Inget program kan startas. ....	78
Felmeddelande efter programavbrott .....	79
Felmeddelande efter programslut .....	80
Allmänna problem med tvätt/tork-kombinationen.....	82
Ett otillfredsställande tvättresultat .....	85
Otillfredsställande torkresultat.....	86
Luckan kan inte öppnas .....	87
Öppna luckan vid igensatt avlopp och/eller strömavbrott .....	88
<b>Miele service</b> .....	90
Få hjälp vid eventuella störningar .....	90
Mieles garanti .....	90
Extra tillbehör .....	90
EPREL-databas .....	90

# Innehåll

---

<b>Skötselsymboler</b> .....	91
<b>Installation</b> .....	92
Översiktsbild framsida .....	92
Översiktsbild baksida .....	93
Uppställningsyta .....	94
Bära tvätt/tork-kombinationen till uppställningsplatsen .....	94
Demontera transportsäkringen .....	94
Montera transportsäkringen .....	96
Inbyggnad under bänkskiva .....	96
Rikta tvätt/tork-kombinationen .....	97
Vattenskyddssystemet .....	98
Vattentillopp .....	99
Vattenavlopp .....	100
Elanslutning .....	101
<b>Tekniska data</b> .....	102
Konformitetsdeklaration .....	103
<b>Förbrukningsdata</b> .....	104
<b>Inställningar</b> .....	105
Språk ▾ .....	106
Summerns ljudstyrka .....	106
Knappljud .....	106
Hälsning .....	106
Pinkod .....	106
Temperaturenhet .....	107
Ljusstyrka .....	107
Programinfo .....	107
Memory .....	107
Extra förtv.tid Bomull .....	108
Blötläggningstid .....	108
Skongång .....	108
Temperatursänkning .....	108
Extra vatten .....	109
Nivå Extra vatten .....	109
Maximal skölnivå .....	109
Vattenavkylning .....	109
Lågt vattentryck .....	110

---

Miele@home .....	110
Fjärrstyrning.....	111
SmartGrid .....	111
RemoteUpdate .....	112
Skydd m. fast. tvätt .....	113
Val torkningsparam.....	113
Torrhetsgrad .....	114
Förlängning av avkylningstiden .....	114
Upphovsrättsliga föreskrifter och licenser för kommunikationsmodulen .....	114
<b>Tvätt- och textilvårdsmedel .....</b>	<b>115</b>
Tvättmedel.....	115
Specialtvättmedel  .....	116
Textilvårdande medel  .....	117
Övriga medel  .....	117
Skötselprodukter .....	117

# Bidra till att skona miljön

---

## Transportförpackning

Förpackningen skyddar maskinen mot transportskador. Förpackningsmaterialen är valda med hänsyn till miljön och är därför återvinningsbara.

Förpackning/emballage som återförs till materialkretsloppet innebär minskad råvaruförbrukning. Lämna till materialspecifika återvinningscentraler om möjligt. Din Miele-återförsäljare kan ta tillbaka förpackningen.

## Hantering av uttjänt maskin

Uttjänade elektriska och elektroniska produkter innehåller i många fall material som kan återanvändas. Men de innehåller även skadliga ämnen som är nödvändiga beståndsdelar för produktens funktion och säkerhet. Om sådana ämnen hamnar i hushållsavfallet eller hanteras på fel sätt kan det medföra skador på människors hälsa och på miljön. Kasta därför på inga villkor den uttjänade produkten i hushållsavfallet.



Lämna in uttjänade elektriska och elektroniska produkter till en återvinningsstation. Du är själv ansvarig för att radera eventuella personliga uppgifter som kan stå på maskinen. Du har en lagstadgad skyldighet att plocka ur gamla batterier och lampor som inte sitter fast i produkten. Ta dem till ett lämpligt uppsamlingsställe, där de kan lämnas in. Se till att den uttjänade produkten förvaras barnsäkert tills den lämnas in för omhändertagande.



- Denna bruksanvisning ska **ovillkorligen** läsas.

Denna kombinerade tvätt/tork uppfyller gällande säkerhetskrav. Felaktig användning kan medföra person- och saksador.

Läs bruksanvisningen noga innan du installerar och tar din kombinerade tvätt/tork i bruk. Det är viktigt eftersom den innehåller information om inbyggnad, säkerhet, användning och underhåll. På så vis skyddar du dig samt undviker skador på din kombinerade tvätt/tork.

I enlighet med normen IEC 60335-1 påpekar Miele att det är viktigt att läsa och följa kapitlet om installation av din kombinerade tvätt/tork samt säkerhetsanvisningarna och varningarna.

Miele tar inget ansvar för skador som har uppstått på grund av att säkerhetsanvisningarna och varningarna inte har följts.

Spara bruksanvisningen och överlämna den vid eventuellt ägarbyte.

## Användningsområde

- Denna tvätt/tork-kombination är avsedd att användas i hushåll eller i hushållsliknande miljöer.

- Använd tvätt/tork-kombinationen uteslutande under hushållsmässiga förhållanden och endast för att

- tvätta textilier som enligt tvättrådet är lämpade att tvättas i maskin
- torktumla textilier som har tvättats i vatten och som enligt skötsel-etiketten tål att torkas i torktumlare.

All annan användning är otillåten. Miele ansvarar inte för skador som uppkommit till följd av otillåten eller felaktig användning.

- Tvätt/tork-kombinationen är inte avsedd att användas utomhus.

## Säkerhetsanvisningar och varningar

---

▶ Personer, som på grund av sina fysiska, sensoriska eller mentala förmågor eller på grund av oerfarenhet eller okunskap inte kan använda tvätt/tork-kombinationen på ett säkert sätt, får endast använda den under uppsikt eller anvisning av en ansvarig person.

### **Om det finns barn i hemmet**

▶ Barn under åtta år ska hållas borta från tvätt/tork-kombinationen, om de inte hålls under ständig uppsikt.

▶ Barn från åtta år och uppåt får endast använda tvätt/tork-kombinationen utan uppsikt under förutsättning att de känner till hur man använder den på ett säkert sätt. Barn måste kunna se och förstå riskerna med en felaktig användning.

▶ Barn får inte rengöra eller utföra service på tvätt/tork-kombinationen utan uppsikt.

▶ Håll alltid uppsikt över barn som befinner sig i närheten av tvätt/tork-kombinationen. Låt aldrig barn leka med tvätt/tork-kombinationen.



## Teknisk säkerhet

- ▶ Kontrollera tvätt/tork-kombinationen med avseende på synliga yttre skador innan den installeras.  
En skadad tvätt/tork får inte installeras och tas i drift.
- ▶ Jämför uppgifterna om anslutning på tvätt/tork-kombinationens typskylt (säkring, spänning och frekvens) med dem som gäller för el-nätet på uppställningsplatsen innan du ansluter den. Rådfråga i tveksamma fall en elektriker.
- ▶ Tvätt/tork-kombinationens elektriska säkerhet garanteras endast om den ansluts till jordad säkerhetsbrytare som är installerad enligt gällande föreskrifter.  
Det är mycket viktigt att denna grundläggande säkerhetsföreskrift kontrolleras. Låt en fackman kontrollera installationen vid tveksamhet.  
Miele ansvarar inte för skador som har uppstått på grund av att jordad kabel saknas eller att det uppstått ett brott på kabeln.
- ▶ Använd av säkerhetsskäl inte förlängningskabel, grenuttag eller liknande (de kan orsaka överhettning och därmed också brand).
- ▶ Icke fackmannamässiga reparationer kan leda till fara för användaren. Tillverkaren tar inget ansvar för icke fackmannamässiga reparationer. Reparationer får endast utföras av Miele eller av Miele auktoriserad serviceverkstad, annars kan garantibestämmelserna inte åberopas om det skulle uppstå fel på tvätt/tork-kombinationen vid senare tillfälle.
- ▶ Se avsnitten “Installation” och “Tekniska data”.
- ▶ Tvätt/tork-kombinationen är på grund av speciella krav (som till exempel temperatur, fukt, kemisk beständighet, reptålighet och vibration) utrustad med en speciallampa. Denna lampa får bara användas för det avsedda ändamålet. Den är inte anpassad för vanlig rumsbelysning. Lampan får bara bytas av Miele service eller en behörig elektriker.  
Denna tvätt/tork-kombination har en 1 ljuskälla i effektivitetsklass G.

## Säkerhetsanvisningar och varningar

---

- ▶ Stickproppen måste alltid vara lättåtkomlig för att kunna bryta strömmen till tvätt/tork-kombinationen.
- ▶ Vid fel på tvätt/tork-kombinationen, vid rengöring och skötsel är den endast skild från elnätet i något av följande fall:
  - när stickproppen till tvätt/tork-kombinationen är utdragen eller
  - När huvudströmmen är avstängd.
  - När säkringen är urskruvad eller frånslagen.
- ▶ Mieleles vattenskyddssystem skyddar mot vattenskador under följande förutsättningar:
  - Vatten- och elanslutning måste vara installerade enligt gällande föreskrifter;
  - Vid synliga skador måste tvätt/tork-kombinationen omedelbart repareras.
- ▶ Vattnets flödestryck måste vara minst 100 kPa och får inte vara högre än 1000 kPa.
- ▶ Defekta delar får endast bytas ut mot originaldelar från Miele. Endast om originalreservdelar används garanterar Miele att alla säkerhetskrav uppfylls.
- ▶ Om nätanslutningskabeln är skadad måste den bytas ut av Miele service eller en av Miele auktoriserad serviceverkstad för att undvika fara för användaren.
- ▶ Tvätt/tork-kombinationen får inte användas på uppställningsplatser som inte är fasta (till exempel på båtar).
- ▶ Gör inga ändringar på tvätt/tork-kombinationen som inte uttryckligen har godkänts av Miele.

► Det är möjligt att tidvis eller permanent använda en fristående eller icke nätsynkron energiförsörjningsenhet (till exempel fristående el-nätverk, backupsystem). Driften förutsätter att energiförsörjningsenheten följer föreskrifterna enligt EN 50160 eller liknande.

De skyddsåtgärder som ska tas på uppställningsplatsen och i denna Miele-produkt vad gäller funktion och arbetssätt måste även säkerställas i fristående respektive icke nätsynkron drift. Vid behov ska åtgärderna ersättas med likvärdiga åtgärder i installationen. Exempelvis enligt det som står i aktuell publicering från VDE-AR-E 2510-2.

► Garantianspråk går förlorade om tvätt/tork-kombinationen repareras av andra än av Miele auktoriserad service.

### Användning

► Ställ inte tvätt/tork-kombinationen i rum eller utrymmen där det är risk för frost. Frysta slangar kan spricka och elektronikens tillförlitlighet kan minska på grund av temperaturer under fryspunkten.

► Ta bort transportsäkringarna på baksidan av tvätt/tork-kombinationen innan du tar den i drift (se avsnittet "Installation" avsnitt "Avlägsna transportsäkring"). Om transportsäkringarna inte avlägsnas kan de orsaka skador på bredvidstående möbel/möbler och/eller maskin/er när tvätt/tork-kombinationen centrifugerar.

► Stäng vattenkranen om tvätt/tork-kombinationen ska stå oanvänd en längre tid (till exempel vid semester), särskilt om det inte finns någon golvbrunn i närheten av den.

► Risk för översvämning! Innan du hänger avloppsslangen i ett handfat, kontrollera att vattnet rinner ut tillräckligt snabbt. Säkra slangen så att den inte glider iväg. Rekylkraften hos rinnande vatten kan trycka ut slangen ur handfatet om den inte är förankrad.

► Se till att inga främmande föremål (spikar, nålar, mynt eller gem) hamnar i tvätt/tork-kombinationen och tvättas med. Sådana föremål kan skada olika delar i tvätt/tork-kombinationen (som till exempel tvättvattenbehållaren eller tvättrumman). Skadade delar kan i sin tur skada tvätten.

## Säkerhetsanvisningar och varningar

---

- ▶ Vid torktumling får det inte finnas någon doseringshjälp (t.ex. doseringsmått, tvättbollar) i tvätten. Dessa delar kan smälta vid torktumlingen och skada tvätt/tork-kombinationen och tvätten.
- ▶ Risk för brännskada på grund av höga temperaturer. Metalldelen på insidan av luckans glasyta är mycket varm efter torkning. Öppna luckan helt efter torkning. Ta inte på metalldelen.
- ▶ Sköljmedel och liknande produkter ska användas enligt anvisningen på förpackningen.
- ▶ Vid rätt tvättmedelsdosering är det inte nödvändigt att avkalka tvätt/tork-kombinationen. Om behovet ändå skulle uppstå ska du använda ett speciellt avkalkningsmedel med korrosionsskydd. Sådana specialavkalkningsmedel kan du köpa hos Miele's återförsäljare eller hos Miele's reservdelsavdelning. Följ noga anvisningarna på förpackningen.

## Säkerhetsanvisningar och varningar

---

- På grund av brandrisken är det **inte** tillåtet att torka textilier som
- inte har tvättats.
  - inte är tillräckligt rena och har kvar rester av olja, fett eller annan smuts (till exempel kökstextilier, textilier som används för kosmetik med rester av oljor, fett och krämer). Textilier som inte är tillräckligt rena riskerar att självantända. Det kan till och med ske efter avslutad torktumling och utanför torktummlaren.
  - innehåller brandfarliga rengöringsmedel eller rester av aceton, alkohol, bensin, petroleum, fläckborttagningsmedel, terpentin, vax, vaxborttagningsmedel eller kemikalier (kan till exempel förekomma i moppar, kärl och skurtrasor).
  - innehåller rester av läggingsvätska, hårspray, nagellacksborttagningsmedel eller liknande.

Tvätta därför sådana starkt nedsmutsade textilier särskilt grundligt: Använd tillräckligt med tvättmedel och välj en hög tvättemperatur. Tvätta textilierna flera gånger om de inte blir riktigt rena.

- På grund av brandrisken är det inte tillåtet att torka textilier eller produkter som
- har tvättats med industriella kemikalier (till exempel i kemtvätt).
  - till största delen innehåller skumgummi, gummi eller gummiliknande material. Exempelvis produkter av latexskumgummi, duschkössor, vattentäta textilier, gummerade artiklar och kläder samt kuddar med skumgummifyllning.
  - har fyllning och är skadade (till exempel kuddar eller jackor). Fyllning som kommer ut kan orsaka brand.

## Säkerhetsanvisningar och varningar

---

- ▶ Textilfärg måste vara lämplig för användning i tvätt/tork-kombinationen och får endast användas i en omfattning som är normalt för hushållsbruk. Läs och följ tillverkarens anvisningar noga.
- ▶ Avfärgningsmedel innehåller svavel och kan orsaka korrosion. Av den anledningen får avfärgningsmedel inte användas i tvätt/tork-kombinationen.
- ▶ Efter uppvärmningen följer i många program en avkylning för att säkerställa att textilierna håller en temperatur som inte skadar dem (till exempel för att förhindra att de självantänder). Först efter avkylningen är programmet slut. Ta alltid ut all tvätt direkt efter programslut.
- ▶ Obs! Stäng aldrig av tvätt/tork-kombinationen innan torkprogrammet är avslutat. Du får endast göra detta om du tar ut alla textilier direkt och placerar dem så att värmen kan avges.
- ▶ Tvätt/tork-kombinationen får inte anslutas till ett uttag som regleras till exempel via ett tidur eller en elanläggning med effekttopsbrytare. Om torkprogrammet avbryts innan avkylningsfasen är avslutad så finns det risk att tvätten självantänder.
- ▶ Textilier som har behandlats med rengöringsmedel som innehåller lösningsmedel måste sköljas noggrant i rent vatten innan de tvättas.
- ▶ Använd aldrig rengöringsmedel som innehåller lösningsmedel (till exempel kemiskt ren bensin) i tvätt/tork-kombinationen. Maskindelar kan ta skada och giftig ånga kan bildas. Risk för brand och explosion!
- ▶ Om du skulle få tvättmedel i ögonen, skölj direkt med rikligt med ljummet vatten. Om du råkar svälja tvättmedel, kontakta genast läkare. Personer som har känslig hy eller har skador på hyn ska undvika kontakt med tvättmedel.
- ▶ Maximal tvättmängd vid tvätt är 8,0 kg och vid torkning 5,0 kg (torr tvätt). Mindre mängder tvätt för enstaka program hittar du i avsnittet "Programöversikt".

## Säkerhetsanvisningar och varningar

---

► Var försiktig när du öppnar luckan när du har använt ångfunktionen. Det finns risk för brännskador av den heta ångan och de höga temperaturerna på trumman och luckglaset. Backa och vänta tills ångan har dunstat.

### Tillbehör

► Tänk på att du köper en passande sockel till tvätt/tork-kombinationen.

► Miele garanterar tillgängligheten av reservdelar till din tvätt/tork-kombination i upp till 15 år (minst 10 år) efter att modellserien har utgått ur sortimentet.

► Använd endast Mieles originaltillbehör. Om ej godkända tillbehör används gäller inte längre garanti och/eller produktansvar och Miele kan inte längre garantera att säkerhetsbestämmelserna uppfylls.

Miele tar inget ansvar för skador som har uppstått på grund av att säkerhetsanvisningarna och varningarna inte har följts.

# Använda tvätt/tork-kombinationen

## Manöverpanel

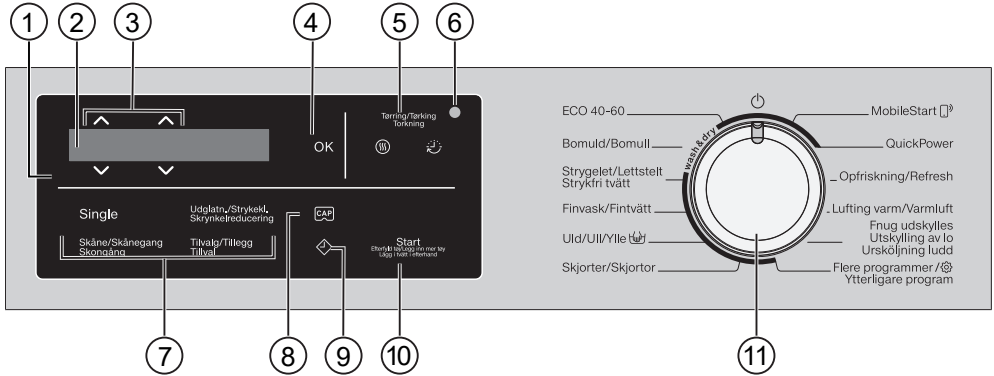

### ① Manöverpanel

Manöverpanelen består av displayen och olika touchknappar. De olika touchknapparna förklaras längre fram.

### ② Display

I displayen visas följande värden och/eller väljs:

- temperatur, varvtal och resttid för det valda programmet,
- urvalslistornas enskilda värden för tillval, torrhetsgrad, torktid och inställningar,
- funktionen Huvudtvätt, Torrt eller Huvudtvätt + Torkn..

### ③ Touchknappar $\wedge$ $\vee$

Med touchknapparna  $\wedge$  och  $\vee$  kan värdena i displayen ändras.

### ④ Touchknapp OK

Med touchknappen OK bekräftar du de valda inställningarna.

### ⑤ Touchknappar Torkning $\text{☉}$ och $\text{☼}$

Med touchknappen  $\text{☉}$  väljer du torrhetsgrad och med touchknappen  $\text{☼}$  väljer du torktiden.

### ⑥ Optiskt gränssnitt

Används av Miele service som kontroll- och överföringspunkt.

### ⑦ Touchknappar för tillvalsfunktioner

Du kan komplettera programmen med tillvalsfunktioner. Om ett program väljs så lyser touchknapparna för de tillvalsfunktioner som kan väljas.

### ⑧ Touchknapp $\text{CAP}$

Med touchknappen kan tvättmedelsdoseringen aktiveras via en kapsel.

### ⑨ Touchknapp $\text{◇}$

Touchknappen  $\text{◇}$  startar Senare start. Med Senare start kan du välja en senare tidpunkt för programstarten. Programstarten kan flyttas fram från 15 minuter upp till 24 timmar. På så vis kan till exempel en billigare nattaxa för elen utnyttjas. Ytterligare information hittar du i avsnittet "Senare start/SmartStart".



# Använda tvätt/tork-kombinationen

## ⑩ Touchknapp *Start/Lägg i tvätt i efterhand*

- Touchknappen blinkar så snart ett program kan startas. När du trycker på touchknappen *Start/Lägg i tvätt i efterhand* startas det valda programmet. Touchknappen lyser konstant.
- Om programmet har startats kan du fortfarande lägga i tvätt genom att trycka på touchknappen *Start/Lägg i tvätt i efterhand*.

## ⑪ Programväljare

För val av program och avstängning av tvätt/tork-kombinationen. Tvätt/tork-kombinationen startas när ett program väljs. Med programväljarläget  stängs tvätt/tork-kombinationen av.

## Display

I displayen visas följande värden från vänster till höger:





- vald tvättemperatur,
- valt centrifugeringsvarvtal,
- programtiden.

## Exempel på användning

### Flytta markören i en urvalslista

Du ser på rullningslistan  i displayen att det finns en urvalslista.



Genom att trycka på touchknappen  flyttas urvalslistan neråt. Genom att trycka på touchknappen  flyttas urvalslistan uppåt. Med touchknappen *OK* aktiveras punkten som visas i displayen.

## Använda tvätt/tork-kombinationen

---

### Markering av vald punkt



En aktiverad punkt i en urvalslista markeras med en bock ✓.

### Ställa in olika värden



Värdet visas i vitt. Genom att trycka på touchknappen ∨ minskar värdet.

Genom att trycka på touchknappen ∧ ökar värdet. Med touchknappen OK aktiveras värdet som visas i displayen.

### Lämna en undermeny

Du lämnar en undermeny genom att välja tillbaka ↵.

### Använda tvätt/tork-kombinationen

Med denna tvätt/tork-kombination kan du:

- **tvätta separat**  
med en tvättmängd (beroende på vilket program som används) på max 8,0 kg,
- **torka separat**  
med en tvättmängd (beroende på vilket program som används) på max 5,0 kg,  
alternativt
- **tvätta och torka utan avbrott**  
med en tvättmängd (beroende på vilket program som används) på max 5,0 kg.

# Första gången tvätt/tork-kombinationen används

⚠ Skador genom felaktig uppställning och anslutning.

En felaktig uppställning och anslutning av tvätt/tork-kombinationen kan leda till svåra saksador.

Se anvisningarna i avsnittet "Installation".

Denna tvätt/tork-kombination har genomgått en fullständig funktionskontroll. Det kan därför finnas vatten kvar i tvättrumman.

## Ta bort skyddsfilm och etiketter

### ■ Ta bort:

- skyddsfilmen från luckan (om sådan finns),
- alla etiketter (om sådana finns) från framsidan och topplocket.

Etiketter som du ser när luckan är öppen (t.ex. typskylten) får du inte ta bort.

## Ta ut kröken ur tvättrumman

I trumman finns en krök för avloppsslangen.

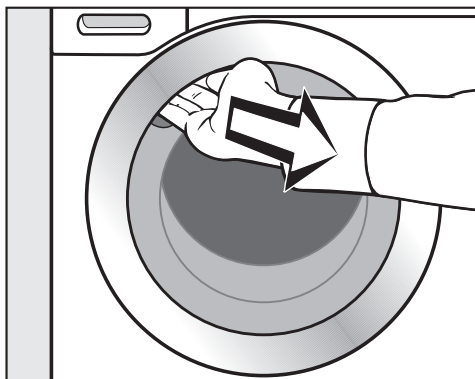

■ Ta tag i handtaget och dra upp luckan.

■ Ta ut kröken.

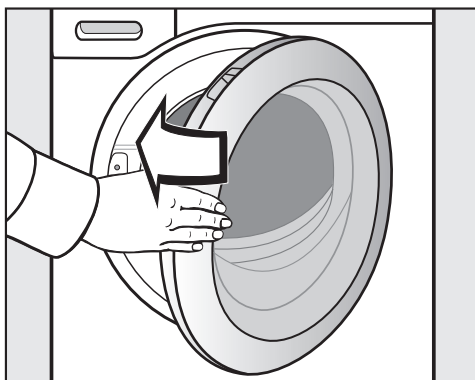

■ Stäng luckan med en lätt svängrelse.

# Första gången tvätt/tork-kombinationen används

## Miele@home

Din tvätt/tork-kombination är utrustad med en integrerad wifi-modul.

För att använda wifi-stickan behöver du:

- ett wifi-nätverk,
- appen Miele,
- ett användarkonto hos Miele. Användarkontot kan du skapa i appen Miele.

Appen Miele guidar dig vid anslutningen mellan tvätt/tork-kombinationen och ditt wifi-nätverk.

Efter det att du har anslutit tvätt/tork-kombinationen till ditt wifi-nätverk kan du exempelvis göra följande med appen:

- Fjärrstyra tvätt/tork-kombinationen.
- Ta fram information om tvätt/tork-kombinationens driftläge.
- Ta fram upplysningar om tvätt/tork-kombinationens programförlopp.

När du ansluter tvätt/tork-kombinationen till ditt wifi-nätverk höjs energiförbrukningen, även om maskinen är avstängd.

Kontrollera att signalen från ditt nätverk är tillräckligt stark där din tvätt/tork-kombination står.

## Tillgänglighet wifi-anslutning

Wifi-anslutningen delar frekvensområde med andra maskiner och produkter (till exempel mikrovågsugnar, fjärrstyrda leksaker). Detta kan orsaka tillfälliga eller fullständiga störningar i anslutningen. Av denna anledning kan en ständig åtkomst till de befintliga funktionerna inte garanteras.

## Tillgänglighet Miele@home

Vilka funktioner du kan använda i Miele-appen beror på vilka Miele@home-servicetjänster som är tillgängliga i ditt land.

Servicetjänsten för Miele@home finns inte i alla länder.

Gå till Miele's hemsida [www.miele.se](http://www.miele.se) för information om tjänstens tillgänglighet.

## Appen Miele

Appen Miele kan laddas ner utan kostnad från App Store® eller Google Play™.



# Första gången tvätt/tork-kombinationen används

## Koppla in tvätt/tork-kombinationen

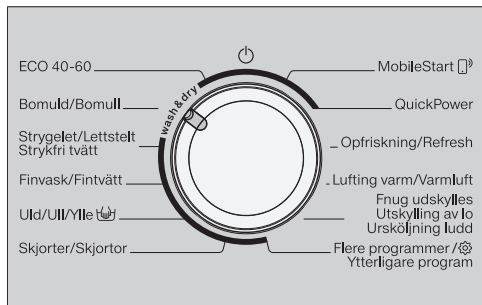

- Vrid programväljaren till programmet *Bomull*.

Hälsningssignalen hörs och välkomstskärmen lyser.

Displayen leder dig genom de **4 stegen** vid en första idrifttagning.

## 1. Ställa in displayspråk

Du kommer att bli uppmanad om att ställa in språk i displayen. Det går alltid att ändra språket via *Ytterligere program* i den underliggande punkten Inställningar.

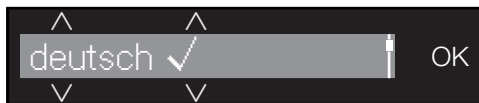

- Tryck på touchknapparna  $\nabla$  eller  $\blacktriangle$  tills önskat språk visas i displayen.
- Bekräfta språk genom att trycka på knappen *OK*.

# Första gången tvätt/tork-kombinationen används

## 2. Ställa in Miele@home

I displayen visas meddelandet:

**i** Miele@home

- Bekräfta med **OK**.

I displayen visas meddelandet:

Ställ in nu

- Om du vill ställa in Miele@home direkt: Tryck på touchknappen **OK**.
- Om du vill göra inställningen senare: Tryck på touchknappen **∨** så visas följande i displayen: Ställ in senare. Bekräfta med knappen **OK**.

I displayen visas följande valmöjlighet:

1. Anslut via WPS

2. Anslut via app

- Välj önskad anslutningstyp.

### Ansluta via WPS

- Följ uppmaningarna i displayen.

### Ansluta via Miele's app

I displayen står: Vänta på app

- Byt nu till Miele-appen.
- Genomför ytterligare steg för registrering i Miele-appen.

## 3. Avlägsna transportsäkringen

 Skador på grund av att transportsäkringen inte tagits bort. En transportsäkring som inte är borttagen kan leda till skador på tvätt/tork-kombinationen och möbler och maskiner i närheten. Ta bort transportsäkringen så som beskrivs i avsnittet "Installation".

I displayen visas meddelandet:

**i** Avlägsna transportsäkring

- Tryck på touchknappen **∨** tills touchknappen **OK** lyser och bekräfta med **OK**.

# Första gången tvätt/tork-kombinationen används

## 4. Starta program för kalibrering

För optimal vatten- och elförbrukning och för ett optimalt tvätt/tork-resultat är det viktigt att tvätt/tork-kombinationen kalibreras.

För detta **måste** programmet *Bomull* startas utan tvätt och utan tvättmedel.

Att starta ett annat program är möjligt först efter kalibreringen.

I displayen visas meddelandet:

Öppna  och starta Bomull 90 °C utan tvätt

- Tryck på touchknappen  tills touchknappen OK lyser och bekräfta med OK.

I displayen visas:



- Bekräfta med touchknappen OK.

I displayen visas:



Sedan växlar displayen till utgångsläget.



- Öppna vattenkranen.
- Tryck på touchknappen *Start/Lägg i tvätt i efterhand*.

Programmet för att kalibrera tvätt/tork-kombinationen har startat. Det tar cirka två timmar.

När det är avslutat visas ett meddelande i displayen:

- Driftspärren är avstängd

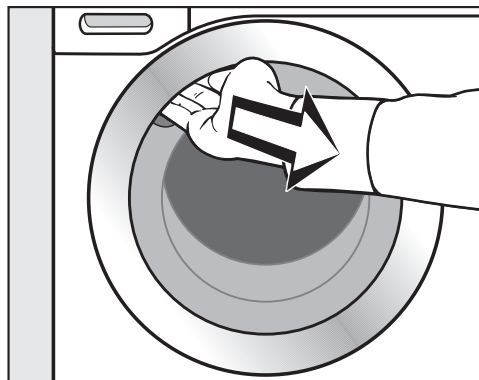

- Ta tag i handtaget och dra upp luckan.

**Tips!** Stäng inte luckan helt så att trumman kan torka.

- Vrid programväljaren till .

# Tvätta och torka miljövänligt

---

## Energi- och vattenförbrukning

- Använd maximal tvättmängd för respektive tvättprogram. Energi- och vattenförbrukningen är då som lägst i förhållande till den totala tvättmängden.
- Program med en energisnål energi- och vattenförbrukning har normalt en längre programtid. Genom att programtiden förlängs kan den faktiska tvätttemperaturen sänkas med samma tvättresultat. Programmet ECO 40-60 har till exempel en längre programtid än programmet Bomull 40 °C eller 60 °C. Programmet ECO 40-60 har dock en energisnålare energi- och vattenförbrukning.
- Tvätta mindre mängder lätt smutsad tvätt i programmet Express 20.
- Moderna tvättmedel gör att du även kan tvätta med lägre tvätttemperaturer (till exempel 20 °C). Använd motsvarande temperaturinställning för att spara energi.
- För hygien i tvätt/tork-kombinationen rekommenderar vi att du emellanåt kör ett tvättprogram på mer än 60 °C. Tvätt/tork-kombinationen påminner om detta genom att meddelandet Hygiene-info: starta program med minst 75°C eller "Maskin-rengöring" visas i displayen.

## Tvättmedel

- Följ anvisningarna på tvättmedelsförpackningen när du ska dosera tvättmedel.
- Tänk också på hur smutsig tvätten är när du doserar tvättmedel.
- Minska tvättmedelsmängden om tvätt/tork-kombinationen inte är helt fylld (cirka 1/3 mindre tvättmedel om tvätt/tork-kombinationen är fylld till hälften).

## Anvisningar för påföljande maskinell torkning

Valt centrifugeringsvarvtal påverkar tvättens restfuktighet och maskinens ljudnivå.

Ju högre centrifugeringsvarvtal du väljer, desto lägre är tvättens restfuktighet. Tvätt/tork-kombinationens ljudnivå höjs dock.

För att spara energi under torkning ska du välja högsta möjliga centrifugeringsvarvtal efter tvätt och vid termocentrifugering.



## 1. Förbereda tvätten

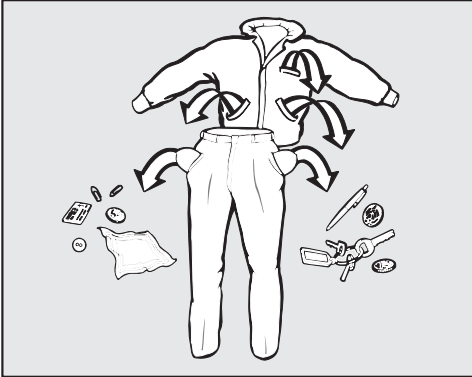

- Töm alla fickor.

⚠ Skador på grund av främmande föremål.

Föremål (exempelvis mynt, spikar och gem) kan skada textilier och maskindelar.

Kolla igenom kläderna så att det inte finns några föremål i fickorna, och ta i så fall bort dem.

### Sortera tvätten

- Sortera textilierna efter färg och tvätt-rådets symboler (som sitter vid kragen eller i sidosömmen).

**Tips!** Mörka textilier har ofta ett över-skott på färg och färgar därför av sig vid de första tvättomgångarna. Tvätta därför ljus och mörk tvätt separat för att undvika missfärgning.

### Förbehandla fläckar

- Ta om möjligt bort eventuella fläckar från textilier medan de fortfarande är färska. Badda bort fläckarna med en trasa som inte färgar av sig. Gnid inte.

**Tips!** Fläckar (blod, ägg, kaffe, te och liknande) kan ofta tas bort med ett par tricks som du finner i Miele's fläckguide. Miele's fläckguide hittar du på Miele's hemsida.

⚠ Skador på grund av rengöringsmedel som innehåller lösningsmedel. Kemiskt ren bensin, fläckborttagningsmedel och så vidare kan skada plastdelar.

Om du behandlar textilier med rengöringsmedel, se till att rengöringsmedlet inte kommer i kontakt med några plastdelar.

⚠ Explosionsrisk på grund av rengöringsmedel som innehåller lösningsmedel.

Vid användning av rengöringsmedel som innehåller lösningsmedel kan en explosiv blandning uppstå.

Använd inte rengöringsmedel som innehåller lösningsmedel i tvätt/torkkombinationen.

### Allmänna tips

- Avlägsna gardinrullar och blyband före tvätt eller lägg dem i en tvättpåse.
- Avlägsna eller sy fast behåbyglar som har lossnat.
- Stäng blixtlås, hyskor och hakar före tvätt.
- Knäpp knappar i stora textilier som exempelvis påslakan och örngott så att inte mindre plagg hamnar i dessa.

Tvätta inte textilier som är märkta med **tål ej tvätt** (skötselsymbol )

# TVÄTTA

## 2. Välja program

### Koppla in tvätt/tork-kombinationen

- Vrid programväljaren till ett program.

Trumbelysningen tänds.

Trumbelysningen slocknar automatiskt efter några minuter.

### Välja program

#### - Med programväljaren

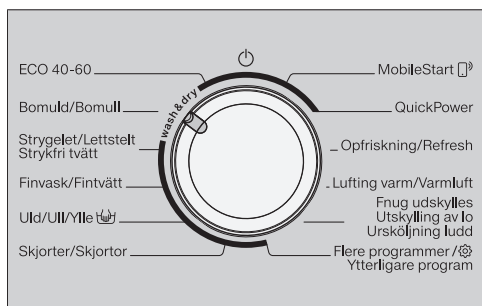

- Vrid programväljaren till önskat program.

I displayen visas:



- Bekräfta med touchknappen OK.

I displayen visas det valda programmet och den maximala tvättmängden. Sedan växlar displayen till utgångsläget.

#### - Via "Ytterligere program"

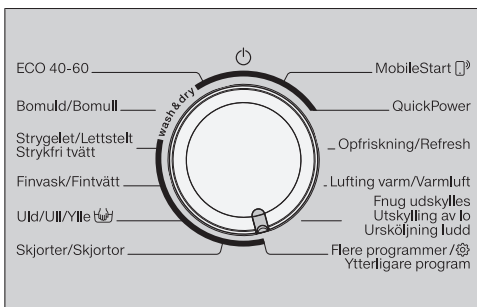

- Vrid programväljaren till positionen *Ytterligere program*.

I displayen visas:



- Tryck på touchknappen  $\nabla$  eller  $\blacktriangle$  tills önskat program står i displayen.
- Bekräfta programmet med touchknappen OK.

I displayen visas:



- Bekräfta med touchknappen OK.

I displayen visas det valda programmet och den maximala tvättmängden. Sedan växlar displayen till utgångsläget.

## - Via "MobileStart"

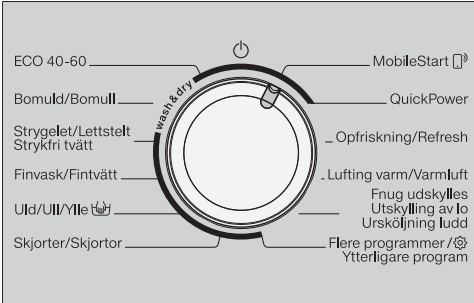

- Vrid programväljaren till positionen *MobileStart*.

**Tips!** För att använda *MobileStart* måste tvätt/tork-kombinationen vara inloggad på wifi-nätverket och funktionen Fjärrstyrning ska vara aktiverad.

I displayen visas:

Lägg i tvätt, stäng luckan och tryck på "Start". Maskinen går att fjärrstyra.

- Följ anvisningarna i displayen och starta programmet.

I displayen visas:

MobileStart

Tvätt/tork-kombinationen kan nu användas med appen Miele.

## 3. Lägg i tvätt i tvätt/tork-kombinationen

### Öppna luckan

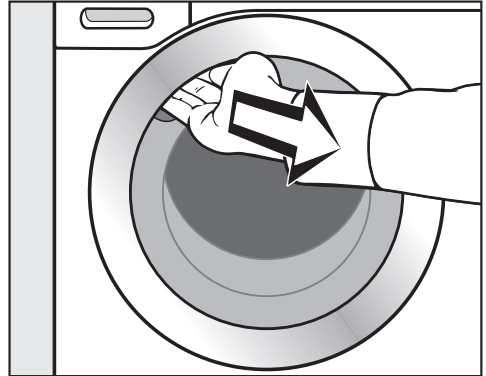

- Ta tag i handtaget och dra upp luckan.

Var säker på att trumman är helt tom innan du börjar lägga i tvätt.

- Lägg i tvätten ovikt och löst i trumman.

Olika stora textilier höjer tvätteffekten och ger en bättre fördelning vid centrifugeringen.

Vid maximal tvättmängd är energi- och vattenförbrukningen som lägst, beräknat på den totala tvättmängden. En överfull trumma försämrar tvättresultatet och medför skrynkligare tvätt.

**Tips!** Beakta den maximala tvättmängden för de olika programmen. Vid val av program anges alltid aktuell tvättmängd i displayen.

# TVÄTTA

## Stänga luckan

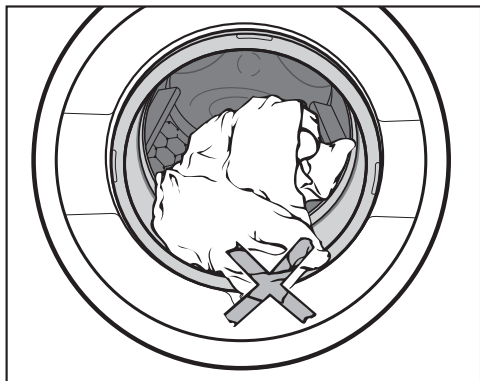

- Se till att tvätten inte kläms fast mellan luckan och tätningsringen.

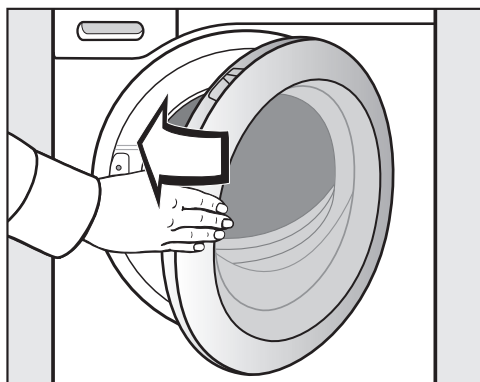

- Stäng luckan med en lätt svängrörelse.

## 4. Välja programinställningar

### Välja temperatur och varvtal

Du kan ändra ett tvättprogramms förvalda temperatur och varvtal när programmet tillåter det.

Temperaturerna som nås i tvätt/torkkombinationen kan avvika från de valda temperaturerna. Kombinationen av energitillförsel och tvättid ger ett optimalt tvättresultat.



- Tryck på touchknapparna  $\nabla$  eller  $\blacktriangle$  tills önskad temperatur och önskat varvtal visas i displayen.

## Välja tillvalsfunktioner

Med touchknapparna *Single*, *Skrynkeldreducering* och *Skongång* kan du välja en tillvalsfunktion direkt.

Med touchknappen *Tillval* kan du välja ytterligare tillval i anslutning till displayen.



- Tryck på touchknappen för önskad tillvalsfunktion.

Touchknappen lyser med fast sken.

**Tips!** Du kan välja flera tillvalsfunktioner till ett tvättprogram.

Alla tillval kan inte väljas till alla tvättprogram. Om touchknappen för ett tillval inte lyser kan inte tillvalet väljas för tvättprogrammet (se avsnittet “Tvätt – Tillval”).

## Touchknapp Tillval

Med touchknappen *Tillval* kan du välja ytterligare tillval.

- Tryck på touchknappen *Tillval*.

I displayen står:



- Tryck på touchknapparna  $\nabla$  eller  $\blacktriangle$  tills önskat tillval står i displayen.
- Bekräfta tillvalet med touchknappen **OK**.

Tillvalsfunktionen är aktiverad och touchknappen “Tillval” lyser med fast sken.

## Aktivera funktionen Senare Start

Med funktionen Senare start kan du bestämma starttiden för ett program.

- Välj en tid för senare start vid behov.

Ytterligare information hittar du i avsnittet “Senare start/SmartStart”.

# TVÄTTA

## 5. Tillsätta tvättmedel

Du kan tillsätta tvättmedel via tvättmedelsbehållaren **A** eller via kapseldoseringen **B**.



### **A** Tvättmedelsbehållare

Du kan använda alla tvättmedel som är avsedda för hushållstvättmaskiner. Följ användaranvisningarna och doseringsanvisningarna på tvättmedelsförpackningen.

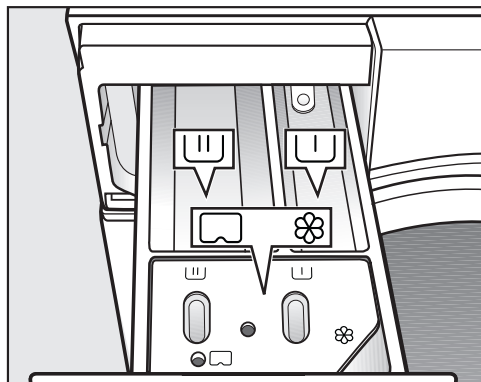
### Fylla på tvättmedel





- Dra ut tvättmedelsbehållaren och fyll på tvättmedel i facken.

-  Tvättmedel för förtvätt
-  Tvättmedel för huvudtvätt och blötläggning
-  Sköljmedel, formsköljmedel, flytande stärkmedel eller kapsel

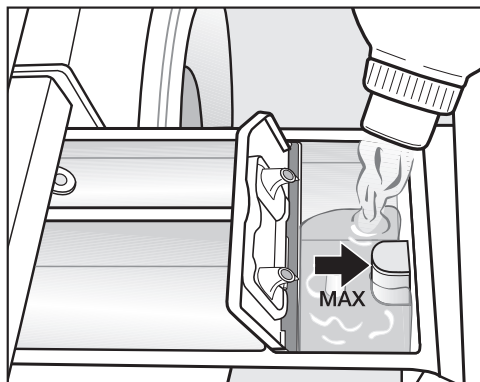
### Fylla på sköljmedel



- Fyll på sköljmedel, formsköljmedel eller flytande stärkmedel i facket . **Beakta den maximala påfyllningsmängden.**

Medlet spolas in med den sista sköljningen. Vid slutet av tvättprogrammet kvarstår en liten restmängd vatten i facket .

Rengör tvättmedelsbehållaren, särskilt sughäverten, om stärkmedel doseras automatiskt flera gånger.

## Tips för dosering

Ta hänsyn till hur smutsig tvätten är och mängden tvätt när du doserar tvättmedel. Reducera tvättmedelsmängden vid mindre mängder tvätt (till exempel reducera tvättmedlet med  $\frac{1}{3}$ ).

## För lite tvättmedel:

- Gör att tvätten inte blir ren och med tiden blir den gråaktig och hård.
- Gör att det kan bildas mögel i tvätt/tork-kombinationen.
- Gör att fett i kläderna inte löses upp fullständigt.
- Leder till att kalkavlagringar bildas lättare i elementen.

## För mycket tvättmedel

- Ger ett dåligt tvätt-, skölj- och centrifugeringsresultat.
- Ger högre vattenförbrukning och därigenom automatisk inkoppling av en extra sköljomgång
- Innebär en högre belastning på miljön.

Mer information om tvättmedel och dosering finns i avsnittet "Tvätta – Tvättmedel".

## Användning av flytande tvättmedel vid förtvätt

Det är inte möjligt att tillsätta flytande tvättmedel i huvudtvätten vid aktiv förtvätt.

Använd ett pulvertvättmedel för huvudtvätten.

## Användning av tvättmedelstabletter eller tvättmedelspods

Lägg alltid tvättmedelstabletter eller pods direkt i trumman med tvätten. De ska inte sättas in i tvättmedelsbehållaren.

# TVÄTTA

## Ⓑ CapDosing

Det finns kapslar med 3 olika innehåll:

- ☼ = textiltvårdsmedel (exempelvis sköljmedel och impregneringsmedel)
- ☹ = tillsats (exempelvis tvättmedelsförstärkare)
- 💧 = tvättmedel (bara för huvudtvätt)

En kapsel (cap) innehåller alltid rätt mängd för en tvättomgång.

Du kan köpa kapslar (caps) i Miele's webbshop ([shop.miele.se](http://shop.miele.se)), via Miele's reservdelsavdelning eller hos din Miele-återförsäljare.

⚠ Kapslarna kan vara hälsofarliga. Ingredienserna i kapslarna kan skada din hälsa om de förtärs eller kommer i kontakt med huden.

Förvara kapslarna utom räckhåll för barn.

### Aktivera kapseldosering

- Tryck på touchknappen .

I displayen visas:



- Tryck på touchknappen  $\vee$  eller  $\wedge$  tills önskad kapsel visas i displayen.
- Bekräfta med touchknappen OK.

### Lägga in kapseln

- Öppna tvättmedelsbehållaren.

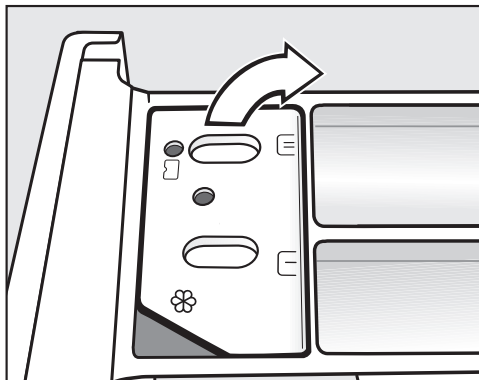

- Öppna luckan till facket /.

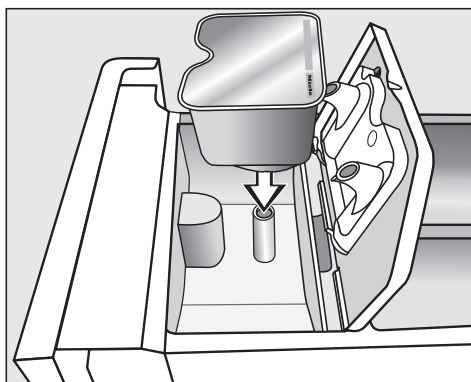

- Tryck fast kapseln ordentligt.







- Stäng luckan och tryck fast den ordentligt.
- Skjut in tvättmedelsbehållaren.

Kapseln öppnas i tvättmedelsbehållaren. Om du tar ut kapseln oanvänd ur tvättmedelsbehållaren, kan innehållet rinna ut.  
Släng kapseln och använd den inte igen.

Kapselns innehåll tillsätts vid rätt tidpunkt i tvättprogrammet.

Vattentillobbet i fack  sker endast via kapseln vid kapseldosering.  
Vid användning av kapsel får inte sköljmedel tillsättas i facket .

- Efter avslutat tvättprogram tar du bort den tomma kapseln.

Av tekniska skäl finns det kvar en liten mängd vatten i kapseln.

## Stänga av eller ändra kapseldosering (CapDosing)

Det är bara möjligt att stänga av eller ändra denna funktion innan programstart.

- Tryck på touchknappen .
- Välj ingen Cap (stänga av) eller en annan kapselsort (ändra).

# TVÄTTA

## 6. Starta program

- Tryck på den blinkande touchknappen *Start/Lägg i tvätt i efterhand*.

Luckan spärras och tvättprogrammet startar.

I displayen visas aktuell programstatus.

Tvätt/tork-kombinationen informerar dig om aktuellt programavsnitt och resterande programtid.

Om en tid för Senare start är vald visas denna i displayen.

Det är möjligt att när som helst lägga i eller ta ur tvätt, så länge symbolen  inte lyser i displayen (se avsnittet "Ändra programförlopp – Lägg i tvätt i efterhand").

## Spara energi

Efter 10 minuter blir displayenheterna mörka. Touchknappen *Start/Lägg i tvätt i efterhand* lyser med blinkande ljus.

Du kan åter starta displayenheterna:

- Tryck på touchknappen *Start/Lägga i tvätt i efterhand* (detta påverkar inte ett pågående program).

## 7. Programslut – ta ut tvätten

Under funktionen Skrynkelskydd roterar trumman upp till 30 minuter efter programslut. Luckan är spärrad och i displayen står växelvis:

Slut/Skrynk.skydd och  Tryck på Start

- Tryck på knappen *Start/Lägg i tvätt i efterhand* eller vrid programväljaren till positionen .

Luckan öppnas.

Efter skrynkelskyddsfasen hävs luckspärren automatiskt.

- Öppna luckan.
- Ta ut tvätten.

Tvätt som inte har tagits ut kan krympa vid nästa tvätt eller färga av sig på annan tvätt.

Ta ut all tvätt ur trumman.

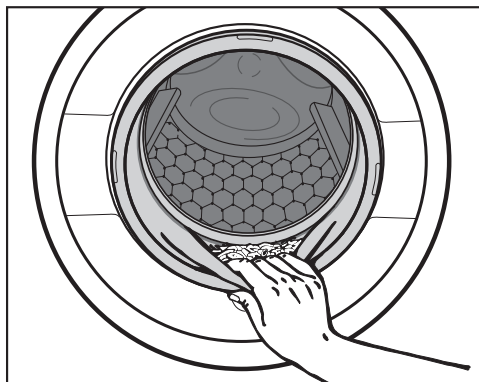

- Kontrollera att inga föremål har fastnat i tätningsringen vid luckan.

**Tips!** Stäng inte luckan helt så att trumman kan torka.

- Ta bort den använda kapseln ur tvättmedelsbehållaren, om du tvättat med sådan.

**Tips!** Låt tvättmedelsbehållaren vara lite öppen så att den kan torka.

## Centrifugering

### Slutcentrifugeringsvarvtal i tvättprogram

Vid programval visas alltid det optimala varvtalet för tvättprogrammet i displayen.

För vissa tvättprogram kan ett högre varvtal väljas.

I tabellen är det högsta valbara varvtalet angett.

Program	varv/min
ECO 40–60	1600
Bomull	1600
Strykfri tvätt	1200
Fintvätt	900
Ylle	1200
Skjortor	900
QuickPower	1600
Outdoor	800
Jeans	900
Mörka textilier	1200
Express 20	1200
Impregnering	1000
Träningskläder	1200
Träningskor	800
Siden	600
Dun	1200
Gardiner	600
Automatic plus	1200
Bomull 	1600
Tömning/Centrifugering	1600
Bara sköljning/stärkning	1600

# TVÄTTA

---

## Välja bort slutcentrifugering (Sköljstopp)

- Ställ in inställningen  (sköljstopp) för varvtalet.

Tvätten ligger kvar i vatten efter den sista sköljningen. På så vis minskar uppkomsten av skrynklor om du inte tar ut tvätten ur tvätt/tork-kombinationen direkt efter programslut.

### Starta slutcentrifugering

I displayen visas  *Sköljstopp* och det optimala centrifugeringsvarvtalet växelsvis.

- Använd touchknapparna  $\wedge$  och  $\vee$  för att välja ett annat centrifugeringsvarvtal och bekräfta med *OK*.
- Starta slutcentrifugeringen med touchknappen *Start/Lägg i tvätt i efterhand*.

### Avsluta program:

- Använd touchknapparna  $\wedge$  och  $\vee$  för att välja inställningen  $\emptyset$  (utan centrifugering).
- Tryck på den blinkande touchknappen *Start/Lägg i tvätt i efterhand*.

Maskinen töms på vatten.

## Mellancentrifugering

Tvätten centrifugeras efter huvudtvätten och mellan sköljomgångarna. Om slutcentrifugeringsvarvtalet reduceras, reduceras även varvtalet för mellancentrifugeringen.

## Välja bort mellancentrifugering och slutcentrifugering

- Reducera centrifugeringsvarvtalet till  $\emptyset$  innan tvättprogrammet startas.



Efter den sista sköljningen töms tvätt/tork-kombinationen på vatten och skrynkelskyddet kopplas in.

För denna inställning tillkommer en extra sköljomgång i en del program.

## Programöversikt

<b>ECO 40–60</b>		<b>max 8,0 kg</b>
Textilier	Normalt smutsad bomullstvätt.	
Tips	<ul style="list-style-type: none"> <li>- I en tvättcykel kan en blandad bomullstvätt med temperaturerna 40 °C och 60 °C tvättas.</li> <li>- Ur energi- och vattenförbrukningssynpunkt är detta program det effektivaste för att tvätta bomull.</li> </ul>	
<b>Anvisningar för testinstitut:</b> Testprogram för uppfyllande av kraven för eco-program 2019/2023 och energimärkning enligt riktlinje nr 2019/2014.		
<b>Bomull</b>		<b>90 °C till kallt</b>
<b>max 8,0 kg</b>		
Textilier	T-shirtar, underkläder, bordsdukar och så vidare. Textilier av bomull, linne och blandmaterial.	
Tips	<ul style="list-style-type: none"> <li>- Välj 60 °C eller högre temperatur för särskilda hygieniska krav.</li> <li>- 20 °C: Program för lätt smutsad bomullstvätt.</li> </ul>	
<b>Strykfri tvätt</b>		<b>60 °C till kallt</b>
<b>max 3,5 kg</b>		
Textilier	Textilier av syntetfiber, blandmaterial och strykfri bomull.	
Tips	Minska centrifugeringsvarvtalet för textilier som lätt blir skrynkliga.	
<b>Fintvätt</b>		<b>60 °C till kallt</b>
<b>max 2,0 kg</b>		
Textilier	För känsliga textilier av syntetfibrer, blandmaterial och viskos.	
Tips	Välj bort centrifugeringsvarvtal för textilier som lätt blir skrynkliga.	

# TVÄTTA

<b>Ylle</b> 		<b>40 °C till kallt</b>	<b>max 2,0 kg</b>
Textilier	Textilier av ylle eller ylleblandningar.		
Tips	Beakta slutcentrifugeringsvarvtalet för textilier som lätt blir skrynkliga.		
<b>Skjortor</b>		<b>60 °C till kallt</b>	<b>max 1,0 kg/2,0 kg</b>
Textilier	Skjortor och blusar av bomull och blandmaterial.		
Tips	<ul style="list-style-type: none"> <li>- Förbehandla kragar och manschetter beroende på hur smutsiga de är.</li> <li>- Vänd skjortor och blusar ut och in, stäng knapparna, vänd kragar och manschetter inåt.</li> <li>- Tvätta skjortor och blusar av siden i programmet <i>Siden</i> .</li> <li>- Om tillvalsfunktionen <i>Skrynkelförminskning</i> aktiveras så minskar den maximala tvättmängden till 1,0 kg.</li> </ul>		
<b>MobileStart</b> 			
Tips	Programval och styrning görs via appen Miele.		
<b>QuickPower</b>		<b>60 °C till 40 °C</b>	<b>max 4,0 kg</b>
Textilier	För normalt smutsig tvätt som även kan tvättas i programmet <i>Bomull</i> .		
Tips	Tvätten tvättas särskilt snabbt och grundligt genom en speciell genomfuktning och en speciell tvättrytm.		
<b>Refresh</b>	⇨ “Programöversikt – TORKNING”		
<b>Varmluft</b>	⇨ “Programöversikt – TORKNING”		
<b>Ursköljning ludd</b>	⇨ Avsnitt “Program – Ursköljning ludd”		

## Ytterligare program

<b>Outdoor</b>		<b>40 °C till kallt</b>	<b>max 2,5 kg</b>
Textilier	Funktionsplagg som ytterjackor och -byxor med membran som Gore-tex <sup>®</sup> , SYMPATEX <sup>®</sup> , WINDSTOPPER <sup>®</sup> etc.		
Tips	<ul style="list-style-type: none"> <li>- Stäng kardborrband och blyxtlås.</li> <li>- Använd inget sköljmedel.</li> <li>- Vid behov kan ytterplagg efterbehandlas i programmet <i>Impregnering</i>. Det rekommenderas inte att man impregnerar efter varje tvätt.</li> </ul>		
<b>Jeans</b>		<b>60 °C till kallt</b>	<b>max 3,0 kg</b>
Tips	<ul style="list-style-type: none"> <li>- Tvätta jeanstyng ut och in.</li> <li>- Jeanstyng har ofta ett överskott på färg och färgar därför av sig vid de första tvättomgångarna. Tvätta därför ljusa och mörka plagg separat.</li> <li>- Blyxtlås, hyskor och hakar ska stängas före tvätt.</li> </ul>		
<b>Mörka textilier</b>		<b>60 °C till kallt</b>	<b>max 3,0 kg</b>
Textilier	Svarta och mörka textilier av bomull eller blandmaterial.		
Tips	Tvätta plaggen ut och in.		
<b>Express 20</b>		<b>40 °C till kallt</b>	<b>max 3,5 kg</b>
Textilier	Textilier av bomull som inte använts så mycket eller som knappt är smutsiga.		
<b>Impregnering</b>		<b>40 °C</b>	<b>max 2,5 kg</b>
Textilier	För efterbehandling av plagg och textilier av mikrofiber, skidkläder eller bordsdukar av övervägande del syntetfiber, för att få en vatten- och smutsavvisande verkan.		
Tips	<ul style="list-style-type: none"> <li>- Textilierna ska vara nytvättade och centrifugerade eller torra.</li> <li>- För att uppnå optimal effekt bör en värmebehandling följa. Detta görs genom att torka plagget/textilen i tvätt/tork-kombinationen eller att stryka det.</li> </ul>		

# TVÄTTA

<b>Träningskläder</b>		<b>60 °C till kallt</b>	<b>max 2,5 kg</b>
Textilier	Kläder för sport och träning, som trikåer och byxor, träningskläder av mikrofiber och fleece.		
Tips	<ul style="list-style-type: none"><li>- Använd inget sköljmedel.</li><li>- Beakta tvättrådet.</li></ul>		
<b>Tränings skor</b>		<b>40 °C till kallt</b>	<b>max 2 par</b>
Textilier	Tränings skor (inga skor av läder)		
Tips	<ul style="list-style-type: none"><li>- Följ tillverkarens skötselråd.</li><li>- Använd inget sköljmedel.</li><li>- Ta bort grov smuts med en borste.</li><li>- För att avlägsna damm genomförs automatiskt en försköljning utan tvättmedel.</li></ul>		
<b>Siden</b> 		<b>30 °C till kallt</b>	<b>max 1,0 kg</b>
Textilier	Siden och alla typer av handtvättbara textilier som inte innehåller ylle.		
Tips	Tvätta nylonstrumpbyxor och behåar i tvättpåse.		
<b>Dun</b>		<b>60 °C till kallt</b>	<b>max 2,0 kg</b>
Textilier	Jackor, sovsäckar, kuddar och andra textilier med dunfyllning.		
Tips	<ul style="list-style-type: none"><li>- Försök att få ut luft ur textilierna innan du tvättar dem. Detta för att undvika att det bildas för mycket skum. Du kan stoppa ner det du ska tvätta i en tvättpåse eller binda ett tvättbart band runt det du ska tvätta.</li><li>- Beakta tvättrådet.</li></ul>		
<b>Gardiner</b>		<b>40 °C till kallt</b>	<b>max 2,0 kg</b>
Textilier	Maskintvättbara gardiner.		
Tips	<ul style="list-style-type: none"><li>- För borttagning av damm väljer du <i>Förtvätt</i>.</li><li>- Reducera centrifugeringsvarvtalet eller välj bort centrifugeringen för gardiner som lätt blir skrynkliga.</li><li>- Ta bort gardinringar.</li></ul>		



<b>Automatic plus</b>		<b>40 °C till kallt</b>	<b>max 5,0 kg</b>
Textilier	Textilier, sorterade efter färg, för programmen <i>Bomull</i> och <i>Strykfri tvätt</i> .		
Tips	För alla textilier/plagg uppnås alltid bästa möjliga skonsamma tvättprocess och rengöring genom automatiskt anpassade tvättparametrar (till exempel vattennivå, tvättrytm och centrifugeringsvarvtal).		
<b>Finish ånga</b>	⇨ "Programöversikt – TORKNING"		
<b>Bomull</b> <input type="checkbox"/>	<input type="checkbox"/> 60°C / <input type="checkbox"/> 40°C		<b>max 8,0 kg</b>
Textilier	Normalt smutsad bomullstvätt.		
Tips	<ul style="list-style-type: none"> <li>- Ur energi- och vattenförbrukningssynpunkt är dessa inställningar de effektivaste för att tvätta bomull.</li> <li>- I programmet <input type="checkbox"/> 60°C är den uppnådda tvättemperaturen lägre än 60 °C. Tvätteffekten motsvarar den för programmet Bomull 60 °C.</li> </ul>		
<b>Anvisning för testinstitut:</b> Testprogram enligt EN 60456.			
<b>Tömning/Centrifugering</b>			<b>max 8,0 kg</b>
Tips	<ul style="list-style-type: none"> <li>- Bara tömning: Ställ varvtalet på 0 v/min.</li> <li>- Beakta inställt varvtal.</li> </ul>		
<b>Bara sköljning/stärkning</b>			<b>max 8,0 kg</b>
Textilier	<ul style="list-style-type: none"> <li>- Handtvättade textilier som endast ska sköljas och centrifugeras</li> <li>- Bordsdukar, servetter och yrkeskläder som måste stärkas</li> </ul>		
Tips	<ul style="list-style-type: none"> <li>- Beakta slutcentrifugeringsvarvtalet för textilier som lätt blir skrynkliga.</li> <li>- Tvätt som ska stärkas bör vara nytvättad och inget sköljmedel ska ha använts.</li> <li>- Ett särskilt bra sköljresultat med två sköljomgångar uppnås om du aktiverar tillvalet <i>Extra vatten</i>. För inställningen <i>Extra vatten</i> måste en extra sköljomgång vara aktiverad (se avsnittet "Inställningar – Extra vatten").</li> </ul>		

# TVÄTTA

---

## Skötsel

<b>Maskinrengöring</b>	<b>85 °C</b>	<b>utan tvätt</b>
<p>När man ofta tvättar i låga temperaturer kan det bildas bakterier i tvätt/tork-kombinationen.</p> <p>Genom att rengöra tvätt/tork-kombinationen reduceras antalet bakterier, svamp, beläggningar och lukt.</p>		
Tips	<ul style="list-style-type: none"><li>- Ett optimalt resultat får du genom att använda Miele's maskinrengörare. Alternativt kan ett pulverformigt universaltvättmedel användas.</li><li>- Dosera maskinrengöringsmedel eller vittvättmedel direkt i trumman.</li><li>- Lägg inte i tvätt. Rengöringen sker med tom tvättrumma.</li></ul>	

## Programförlopp

	Huvudtvätt		Sköljning		Centrifuge- ring
	Vattennivå	Tvättrytm	Vattennivå	Skölj- gångar	
ECO 40–60		Ⓐ		2–3 <sup>2</sup>	✓
Bomull		Ⓐ		2–4 <sup>1,2</sup>	✓
Strykfri tvätt		Ⓑ		2–3 <sup>2</sup>	✓
Fintvätt		Ⓒ		2–3 <sup>2</sup>	✓
Ylle		Ⓔ		2	✓
Skjortor		Ⓒ		3	✓
QuickPower		Ⓐ		1	✓
Outdoor		Ⓒ		3	✓
Jeans		Ⓑ		2–3 <sup>2</sup>	✓
Mörka textilier		Ⓑ		3–4 <sup>2</sup>	✓
Express 20		Ⓐ		1	✓
Impregnering	–	Ⓑ		1	✓
Träningskläder		Ⓒ		2	✓
Träningskor <sup>3</sup>		Ⓓ		2	✓
Siden		Ⓔ		2	✓
Dun <sup>4</sup>		Ⓒ		3	✓
Gardiner		Ⓒ		3	✓
Automatic plus		Ⓐ Ⓑ		2–3 <sup>2</sup>	✓
Bomull		Ⓐ		2–4 <sup>2</sup>	✓
Bara sköljning/stärk- ning	–	–		1–2 <sup>5</sup>	✓

Närmare förklaringar finns på följande sida.

# TVÄTTA

---

-  = låg vattennivå  
 = medelhög vattennivå  
 = hög vattennivå  
Ⓐ = intensivrytm  
Ⓑ = normalrytm  
Ⓒ = sensitivrytm  
Ⓓ = gungrytm  
Ⓔ = handtvättsrytm  
✓ = genomförs  
– = genomförs inte

Tvätt/tork-kombinationen är utrustad med en helelektronisk styrning med mängdautomatik. Tvätt/tork-kombinationen fastställer nödvändig vattenförbrukning beroende på tvättmängd och tvättens vattenupptagningsförmåga.

Programförloppen nedan är baserade på grundprogrammet vid helt fylld maskin.

Displayen på din tvätt/tork-kombination informerar dig hela tiden om vilket programavsnitt som utförs.

## Särskilda funktioner i programförloppet

### Skrynkelskydd:

Tvätttrumman roterar upp till 30 minuter efter programslut för att undvika att tvätten blir skrynklig.

Undantag: I programmen *Ylle* och *Siden* finns inget skrynkelskydd.

Tvätt/tork-kombinationen kan när som helst öppnas.

<sup>1</sup> Från en vald temperatur på 60 °C och uppåt genomförs två sköljningar. Vid en vald temperatur under 60 °C genomförs tre sköljningar.

<sup>2</sup> En extra sköljning genomförs om:

- det är för mycket skum i trumman,
- valt slutcentrifugeringsvarvtal är lägre än 700 v/min.

<sup>3</sup> Försköljning: För att avlägsna damm genomförs automatiskt en försköljning.

<sup>4</sup> Centrifugering: Före tvättomgången genomförs en centrifugering för att få ut luften ur dunfyllningen.

<sup>5</sup> En extra sköljning utförs vid: Val av tillvalet *Extra vatten*, om en extra sköljning är aktiverad, se beskrivning i avsnittet "Inställningar".

## PowerWash

Tvättprocessen PowerWash som utvecklats av Miele används i följande tvättprogram:

- ECO 40–60 (vid små och mellanstora tvättmängder)
- Bomull (vid små och mellanstora tvättmängder)
- Strykfri tvätt
- Skjortor
- Automatic plus
- Fintvätt

## Så fungerar det

Vid vanlig tvättning tvättas med mer vatten än vad tvätten kan suga upp. Denna mängd vatten måste värmas upp.

Vid tvättning med PowerWash tvättas med endast lite mer vatten än vad tvätten kan suga upp. Det vatten som inte har sugits upp av tvätten värmer upp trumman och tvätten och sprayas in i tvätten gång på gång. På så vis sänks energiförbrukningen.

## Aktivering

Tvättfunktionen PowerWash aktiveras automatiskt i ovan nämnda program.

PowerWash-funktionen utförs inte under följande villkor:

- valt slutcentrifugeringsvarvtal är lägre än 600 varv/min,
- kapseldosering är vald för huvudtvätten (☺, ☹),
- tvättemperaturen överskrider 60 °C,

- tillvalsfunktioner som till exempel *Förtvätt* eller *Extra vatten* har valts,
- i programmen *ECO 40–60* eller *Bomull* finns en större tvättmängd.

## Egenskaper

### - Genomfuktningsfasen

I början av tvättprogrammet centrifugerar tvätt/tork-kombinationen några gånger. Vid centrifugeringen sprayas det bortcentrifugerade vattnet på tvätten igen. Detta för att uppnå optimal genomfuktning av tvätten.

I slutet av genomfuktningsfasen ställs den optimala vattennivån in. Tvätt/tork-kombinationen pumpar vid behov ut vatten och tar in färskt vatten.

### - Ljud under uppvärmningsfasen

Vid uppvärmning av tvätten och trumman kan det låta lite konstigt (ett bubblande ljud).

### - Tvättmedelsdosering

Se till att tvättmedelsdoseringen blir rätt (mindre tvättmängder).

# TVÄTTA

## Tillval

Du kan komplettera tvättprogrammen med tillvalsfunktioner.

Alla tillval kan inte väljas till alla tvättprogram.

## Välja tillvalsfunktioner

Tillvalsfunktionerna kan väljas direkt med touchknapparna *Single*, *Skongång* och *Skrynkelförminskning*.

Med touchknappen *Tillval* kan ytterligare tillval väljas i anslutning till displayen.

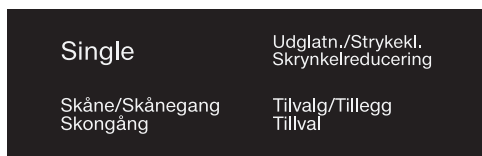

## Välja tillvalsfunktioner direkt

- Tryck på touchknappen för önskad tillvalsfunktion.

Motsvarande knapp lyser.

Alla tillval kan inte väljas till alla tvättprogram.

En tillvalsfunktion som inte är tillåten för tvättprogrammet lyser inte och kan inte aktiveras genom tryck på knappen.

## Välja tillval i displayen

- Tryck på touchknappen *Tillval*.

I displayen visas: ej extra ✓

- Tryck på touchknapparna ∨ eller ∧ tills önskat tillval står i displayen.
- Bekräfta tillvalet med touchknappen *OK*.

Tillvalet visas med en ✓.

## Välja bort tillvalsfunktioner

- Tryck på den lysande touchknappen *Single*, *Skongång* eller *Skrynkelförminskning*.

Touchknappen lyser med dimmat sken.

- Tryck på touchknappen *Tillval*.

I displayen visas den valda tillvalsfunktionen.

- Tryck på touchknapparna ∨ eller ∧ tills ej extra visas i displayen.
- Bekräfta ej extra med touchknappen *OK*.

Tillvalsfunktionen har nu valts bort.

## Single

Möjliggör effektiv tvättning av en liten mängd tvätt (< 1 kg) i ett normalt tvättprogram. Programtiden förkortas.

Följ dessa rekommendationer:

- Använd flytande tvättmedel.
- Reducera tvättmedelsmängden till maximalt 50 % av det angivna värdet för ½ fylld maskin.

## Skrynkelförminskning

Tvätten slätas ut i slutet av programmet för att minska uppkomsten av skrynklor. Reducera den maximala tvättmängden till 50 % för optimalt resultat. Mindre mängder tvätt ger bättre tvättresultat.

Kläderna måste tåla torktumling   och strykning  .

I vissa program reduceras centrifugeeringsvarvtalet.

## Skongång

Trumrörelserna och tvättiden reduceras. Lätt smutsade textilier tvättas skonsamare.

## Quick

För lätt smutsade textilier utan synliga fläckar.

Tiden för huvudtvätten förkortas.

## Förtvätt

För att avlägsna större mängder smuts som exempelvis damm och sand.

## Blötläggning

För särskilt starkt smutsad tvätt med fläckar som innehåller äggvita.

Du kan välja en blötläggningstid på mellan 30 minuter och 5 timmar i 30-minuters steg, se beskrivning i avsnittet "Inställningar".

Fabriksinställningen är 30 minuter.





## Intensiv

För särskilt smutsig och tålig tvätt. Genom förstärkning av den mekaniska bearbetningen och mer värmeenergi höjs tvätteffekten.

## Extra tyst

Ljudutvecklingen reduceras under programmets gång. Använd denna funktion när du vill tvätta på kvällen eller natten. Alternativet *Sköljstopp* aktiveras och programtiden förlängs.

## AllergoWash

För specifika hygieniska krav på tvätten. En större energiförbrukning gör att temperaturhålltiderna förlängs. En större vattenförbrukning gör att sköljefekten höjs. Tvätten måste tåla torktumling   och strykning  .



## Extra vatten

Vattennivån för tvätt och sköljning höjs. I programmet *Bara sköljning/stärkning* genomförs en extra sköljning.

Du kan välja andra funktioner för tillvalet *Extra vatten*. Detta beskrivs i kapitlet "Inställningar".

# TVÄTTA

Följande tillvalsfunktioner kan väljas till programmen

	Single	Skrynkelfredering	Skongång	Quick	Förtvätt	Blötläggning	Intensiv	Extra tyst	AllergoWash	Extra vatten
Eco 40–60	-	-	-	-	-	-	-	-	-	-
Bomull	●	●	●	●	●	●	●	●	●	●
Strykfri tvätt	●	●	●	●	●	●	●	●	●	●
Fintvätt	●	●	●	●	●	●	-	●	●	●
Ylle 	●	-	-	-	-	-	-	●	-	-
Skjortor	●	●	●	●	●	●	-	●	●	●
QuickPower	-	●	-	✓	-	-	-	-	-	-
Outdoor	-	-	●	●	●	●	-	●	-	●
Jeans	●	●	●	●	●	●	-	●	●	●
Mörka textilier	●	●	●	●	●	●	-	●	●	●
Express 20	-	●	-	✓	-	-	-	-	-	-
Impregnering	-	-	-	-	-	-	-	-	-	-
Träningskläder	●	●	●	●	●	●	-	●	●	●
Träningskor	-	-	-	-	-	-	-	●	-	●
Siden 	●	-	-	-	-	-	-	●	-	-
Dun	-	-	●	●	●	-	-	●	●	●
Gardiner	-	●	●	●	●	-	-	●	●	●
Automatic plus	●	●	●	●	●	●	-	●	●	●
Bomull 	●	●	●	●	●	●	●	●	●	●
Bara sköljning/stärkning	-	-	-	-	-	-	-	-	-	●

● = kan väljas

✓ = kopplas in automatiskt

- = kan inte väljas



## Tvättmedel

Du kan använda alla tvättmedel avsedda för hushållstvättmaskiner. Användnings- och doseringsanvisningar står på tvättmedelsförpackningen.

### Doseringsmängden beror på:

- hur smutsig tvätten är,
- tvättmängden,
- vattnets hårdhetsgrad.

Det lokala vattenverket ger upplysning om vattnets hårdhetsgrad.

### Avhärtningsmedel

I hårdhetsområdena II och III kan du tillsätta avhärtningsmedel för att spara tvättmedel. Hur det ska doseras står på förpackningen. Fyll först på med tvättmedel, sedan avhärtningsmedel.

Tvättmedlet kan du dosera som för hårdhetsområde I.

### Vattenhårdhet

Hårdhetsområden	Hårdhet i mmol/l	Tyska hårdhetsgrader °dH
mjukt (I)	0 – 1,5	0 – 8,4
medel (II)	1,5 – 2,5	8,4 – 14
hårt (III)	över 2,5	över 14

## Doseringshjälp

Använd den doseringshjälp som tvättmedelstillverkaren tillhandahåller (till exempel doseringsmått eller tvättboll), särskilt när du doserar flytande tvättmedel.

### Refillförpackningar

Köp om möjligt refillförpackningar med tvättmedel för att reducera sopor.

### Sköljmedel, formsköljmedel, stärkmedel

Sköljmedel gör tvätten mjuk och behaglig och minskar den elektrostatiska laddningen vid maskinell torkning.

Formsköljmedel innehåller syntetiska stärkmedel som gör att textilierna behåller sin form.



Stärkmedel ger tvätten stabilitet och fylighet.

# TVÄTTA

## Använd sköljmedel, formsköljmedel eller stärkmedel separat

Stärkmedlet måste vara förberett såsom det står på förpackningen.

**Tips!** Aktivera tillvalet *Extra vatten* vid sköljning med sköljmedel.

- Fyll på sköljmedel i fack  eller sätt in kapseln.
- Fyll på flytande stärkmedel/formsköljmedel i fack  och stärkmedel/formsköljmedel i antingen trögflytande eller i pulverform i fack .
- Välj programmet *Bara sköljning/stärkning*.
- Ändra centrifugeringsvarvtal om det skulle behövas.
- Om du använder en kapsel aktiverar du touchknappen .
- Tryck på touchknappen *Start/Lägg i tvätt i efterhand*.

## Avfärgning och färgning

 Skador på grund av avfärgningsmedel.

Avfärgningsmedel kan leda till korrosion i tvätt/tork-kombinationen.



Använd inget avfärgningsmedel i tvätt/tork-kombinationen.

Färgning i tvätt/tork-kombination får endast göras inom ramen för hushållsmässiga förhållanden. Saltet som används vid färgning angriper det rostfria stålet när det används ofta. Följ färgmedeltillverkarens föreskrifter noga vid färgning i tvättmaskinen.

Vid färgning måste du välja tillvalet *Extra vatten*.

## Rekommendation Miele tvättmedel

Miele tvättmedel är speciellt utvecklat för daglig användning i Miele tvättmaskiner. Mer information om detta tvättmedel finns i avsnittet "Tvätt- och textiltvårdsmedel".

	Miele tvättmedel		Miele kapslar		
	UltraWhite	UltraColor			
Eco 40–60	✓	✓	-	✓	✓
Bomull	✓	✓	-	✓	✓
Strykfri tvätt	-	✓	-	✓	✓
Fintvätt	-	-	✓	✓	-
Ylle	-	-	✓	-	-
Skjortor	✓	✓	-	✓	✓
QuickPower	✓	✓	-	-	-
Outdoor	-	-	✓	-	-
Jeans	-	✓	-	✓	-
Mörka textilier	-	✓	✓	✓	-
Express 20	-	✓	-	✓	-
Impregnering	-	-	-	✓	-
Träningskläder	-	-	✓	-	-
Tränings skor	-	✓	-	-	✓
Siden	-	-	✓	-	-
Dun	-	-	✓	-	-
Gardiner	✓	✓	-	-	✓
Automatic plus	-	✓	-	✓	✓
Bara sköljning/stärkning	-/-	-/-	-/-	✓/-	-/-

✓ rekommenderas

- rekommenderas inte

 Specialtvättmedel (till exempel WoolCare)

 Textiltvårdsmedel (till exempel sköljmedel)

 Övriga medel (till exempel Booster)

# TVÄTTA

## Tvättmedelsrekommendationer enligt förordning (EU) nr. 1015/2010

Rekommendationerna gäller för de temperaturområden som anges i avsnittet "TVÄTTA – Programöversikt".

	Universal-	Kulör-	Fin- och ylle-	Special-
			tvättmedel	
ECO 40–60	✓	✓	-	-
Bomull	✓	✓	-	-
Strykfri tvätt	-	✓	-	-
Fintvätt	-	-	✓	-
Ylle	-	-	✓	✓
Skjortor	✓	✓	-	-
QuickPower	✓	✓	-	-
Outdoor	-	-	✓	✓
Jeans	-	✓ <sup>1</sup>	-	-
Mörka textilier	-	✓ <sup>1</sup>	-	-
Express 20	-	✓ <sup>1</sup>	-	-
Träningskläder	-	-	✓	✓
Träningskor	-	✓ <sup>1</sup>	-	-
Siden	-	-	-	✓
Dun	-	-	✓ <sup>1</sup>	✓
Gardiner	✓ <sup>2</sup>	-	-	-
Automatic plus	-	✓	-	-
Stärkning	-	-	-	✓

✓ rekommenderas

- rekommenderas inte

<sup>1</sup> Flytande tvättmedel

<sup>2</sup> Pulvertvättmedel

## Separat torkning

Separat torkning blir nödvändig om inte hela mängden tvättade textilier ska torktumlas maskinellt efter tvättning eller om tvättmängden överstiger lämplig, maximal tvättmängd.

## 1. Förbereda tvätten

### Sortera tvätten

- Sortera tvätten - så långt det går - efter textilsort och restfuktighet.

Därigenom får du ett jämnt torkresultat.

- Kontrollera symbolerna på tvättrådet före torkning.

Om det inte finns någon symbol bör du använda endast de program som är lämpliga för materialet.

### Torktips

- Torka inte textilier som droppar vatten. Centrifugera tvätten i minst 30 sekunder.
- Ylle och ylleblandningar kan filta sig och krympa. Torka därför sådana plagg endast i programmet *Ylle*.
- Rena linnertextilier bör endast torkas i torktumlare om detta anges på tvättrådet. Detta eftersom rent linne tenderar att ruggas upp.
- Triksåplagg (till exempel T-shirts och underkläder) krymper, beroende på kvalitet, ofta i första tvätten. Torka därför inte sådana material för länge för att undvika att de krymper ytterligare. Eventuellt kan du köpa någon storlek större på sådana kläder.

- Det går att torka stärkt tvätt. Du ska dock tillsätta dubbel mängd stärkmedel för att få rätt appretureffekt.
- Torka inte nya mörka textilier tillsammans med ljusa textilier. Mörka textilier kan färga av sig och färgat ludd kan lägga sig på textilier av andra färger.
- Följ anvisningarna om maximal tvättmängd, torkprogrammen som beskrivs i avsnittet "Programöversikt". Torkresultatet och skrynkeltbildningen beror på den tvätt som tvättas. Ju mindre tvättmängd, desto bättre resultat. Om du minskar tvättmängden får du ett mycket jämnt och skrynkelfritt torkresultat.

# TORKNING

## 2. Välja program

### Koppla in tvätt/tork-kombinationen

- Vrid programväljaren till ett program.

Trumbelysningen tänds.

Trumbelysningen slocknar automatiskt efter några minuter.

### Välja program

#### - Med programväljaren

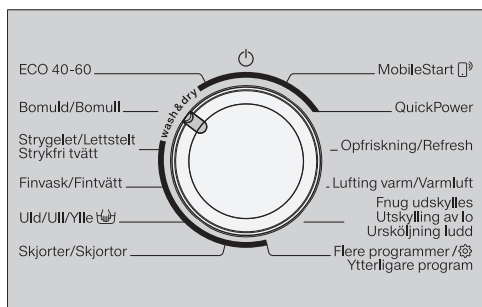

- Vrid programväljaren till önskat program.

I displayen visas:



- Tryck på touchknapparna  $\nabla$  eller  $\blacktriangle$  tills Torrt visas i displayen.
- Bekräfta med touchknappen OK.

I displayen visas det valda programmet och den maximala tvättmängden, sedan de inställda torkparametrarna. Sedan växlar displayen till torkprogrammets utgångsläge.

#### - Via "Ytterligere program"

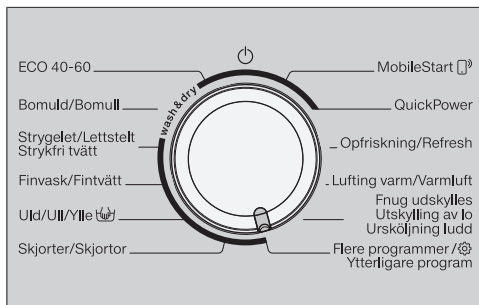

- Vrid programväljaren till positionen *Ytterligere program*.

I displayen visas:



- Tryck på touchknappen  $\nabla$  eller  $\blacktriangle$  tills önskat program står i displayen.
- Bekräfta programmet med touchknappen OK.

I displayen visas:



- Tryck på touchknapparna  $\nabla$  eller  $\blacktriangle$  tills Torrt visas i displayen.
- Bekräfta med touchknappen OK.

I displayen visas det valda programmet och den maximala tvättmängden. Sedan växlar displayen till torkprogrammets utgångsläge.

## - Via "MobileStart"

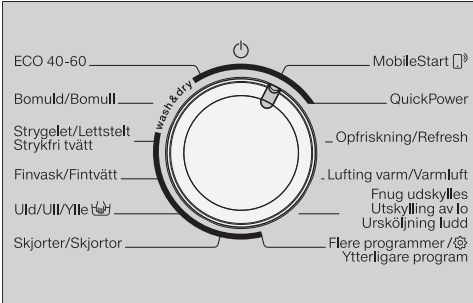

- Vrid programväljaren till positionen *MobileStart*.

**Tips!** För att använda *MobileStart* måste tvätt/tork-kombinationen vara inloggad på wifi-nätverket och funktionen Fjärrstyrning ska vara aktiverad.

I displayen visas:

Lägg i tvätt, stäng luckan och tryck på "Start". Maskinen går att fjärrstyra.

- Följ anvisningarna i displayen och starta programmet.

I displayen visas:

MobileStart

Tvätt/tork-kombinationen kan nu användas med appen Miele.

## 3. Lägg i tvätt i tvätt/tork-kombinationen

### Öppna luckan

- Ta tag i handtaget och dra upp luckan.

Var säker på att trumman är helt tom innan du börjar lägga i tvätt.

- Lägg plaggen löst i trumman.

En överfylld trumma sliter på tvätten och påverkar torkresultatet. Följ anvisningarna om maximal tvättmängd i avsnittet "Programöversikt".

### Stäng luckan

- Se till att tvätten inte kläms fast mellan luckan och tätningsringen.
- Stäng luckan med en lätt svängning.

Doseringshjälp, som till exempel doseringsmått eller tvättbollar kan smälta vid torktumlingen och skada tvätt/tork-kombinationen och tvätten. Ha därför inte någon doseringshjälp med vid torkningen.

Även under torkning måste vattenkranen vara öppen.

# TORKNING

## 4. Välja programinställningar

### Välja torrhetsgrad

Du kan ändra ett torkprograms förinställda torrhetsgrad.

- Tryck på knappen *Torrhetsgrad* .

I displayen visas:



- Ställ in önskad prioritet med touchknapparna  $\nabla$  och  $\blacktriangle$  och bekräfta med *OK*.

Torrhetsgraden visas med en  $\checkmark$ .

### Välja torktid

Du kan välja torktid istället för torrhetsgrad.

- Tryck på knappen *Torktid* .

I displayen visas:



- Ställ in önskad torkningstid med touchknapparna  $\nabla$  och  $\blacktriangle$  och bekräfta med *OK*.

### Välja termocentrifugeringsvarvtal

Du kan ändra ett torkprograms förinställda centrifugeringsvarvtal för termocentrifugering.



- Tryck på touchknapparna  $\nabla$  eller  $\blacktriangle$  tills önskad temperatur och önskat varvtal visas i displayen.

Termocentrifugering bortfaller om en torktid väljs.



## Välja tillvalsfunktioner

Med touchknapparna *Single*, *Skrynklereducering* och *Skongång* kan du välja en tillvalsfunktion direkt.

Med touchknappen *Tillval* kan du välja ytterligare tillval i anslutning till displayen.

Single	Udglatn./Strykekl. Skrynklereducering
Skåne/Skånegang Skongång	Tilvalg/Tillegg Tillval

- Tryck på touchknappen för önskad tillvalsfunktion.

Touchknappen lyser med fast sken.

**Tips!** Du kan välja flera tillvalsfunktioner till ett torkprogram.

Alla tillval kan inte väljas till alla torkprogram. Om touchknappen för ett tillval inte lyser kan inte tillvalet väljas för torkprogrammet (se avsnittet “Torkning – Tillval”).

## Touchknapp Tillval

Med touchknappen *Tillval* kan du välja ytterligare tillval.

- Tryck på touchknappen *Tillval*.

I displayen visas:



- Tryck på touchknapparna  $\nabla$ / $\blacktriangle$  tills önskat tillval står i displayen.
- Bekräfta tillvalet med touchknappen OK.

## Aktivera funktionen Senare Start

Med funktionen Senare start kan du bestämma starttiden för ett program.

- Välj en tid för senare start vid behov.
- Ytterligare information finns i avsnittet “Senare start”.

# TORKNING

## 5. Starta program

- Tryck på den blinkande touchknappen *Start/Lägg i tvätt i efterhand*.

Luckan spärras och torkprogrammet startar.

I displayen visas aktuell programstatus.

Tvätt/tork-kombinationen informerar dig om aktuellt programavsnitt och resterande programtid.

Om en tid för Senare start är vald visas denna i displayen.

Det är möjligt att när som helst lägga i eller ta ur tvätt, så länge symbolen  inte lyser i displayen (se avsnittet "Ändra programförlopp – Lägg i tvätt i efterhand").

## Spara energi

Efter 10 minuter blir displayenheterna mörka. Touchknappen *Start/Lägg i tvätt i efterhand* lyser med blinkande ljus.

Du kan åter starta displayenheterna:

- Tryck på touchknappen *Start/Lägga i tvätt i efterhand* (detta påverkar inte ett pågående program).

## 6. Programslut – ta ut tvätten

Under funktionen Skrynkelskydd roterar trumman upp till 150 minuter efter programslut. Luckan är spärrad och i displayen står växelvis:

Slut/Skrynk.skydd och  Tryck på Start

- Tryck på knappen *Start/Lägg i tvätt i efterhand* eller vrid programväljaren till positionen .

Luckan öppnas.

Om du tar ut tvätten under skrynkelskyddsfasen så att restvärmen bli kvar.

Bred ut tvätten så att restvärmen kan försvinna.

Efter skrynkelskyddsfasen hävs luckspärren automatiskt.

- Öppna luckan.
- Ta ut tvätten.

Plagg som lämnas kvar i torktumla- ren kan skadas på grund av över- torkning.

Ta ut all tvätt ur trumman.

**Tips!** Beakta avsnittet "Tvättning och torkning – Efter varje tvättning eller torkning".



## Programöversikt

\* vikterna grundas på den torra tvättens vikt.

<sup>1</sup> Mer information om *Tidval* hittar du i slutet av programöversikten.

<b>ECO 40–60</b>		<b>maximalt 5,0 kg*</b>
<b>Skåptorrt</b>		
	Textilier av bomull som till exempel T-shirtar, underkläder, babykläder, arbetskläder, jackor, täcken, frottéhanddukar, badlakan och morgonrockar.	
<b>Bomull</b>		<b>maximalt 5,0 kg*</b>
<b>Skåptorrt plus, Skåptorrt</b>		
Textilier	En- och flerlagriga textilier av bomull som till exempel T-shirts, underkläder, babykläder, arbetskläder, jackor, täcken, frottéhanddukar, badlakan och morgonrockar.	
<b>Stryktorrt, Tidval<sup>1</sup></b>		
Textilier	Bomulls- och linnetextilier, till exempel bordslinne, sängkläder och stärktvätt.	
Tips	Tvätten bör rullas ihop tills den manglas så att den förblir fuktig.	
<b>Strykfri tvätt</b>		<b>max 3,5 kg*</b>
<b>Skåptorrt plus, Skåptorrt, Stryktorrt, Tidval<sup>1</sup></b>		
Textilier	Strykfria textilier av syntet, bomull eller blandmaterial, till exempel arbetskläder, tröjor, klänningar, byxor, blusar, strumpor och bordsdukar.	

# TORKNING

<b>Fintvätt</b>		<b>max 1,0 kg*</b>
<b>Skåptorrt plus, Skåptorrt, Stryktorrt, Tidval<sup>1</sup></b>		
Textilier	Ömtåliga textilier med märkningen  av syntetiska material, blandmaterial, konstsidan eller strykfri bomull, till exempel skjortor, blusar, behåar, trosor och plagg med applikationer.	
Tips	För extra skrynkelfri torkning så kan du minska tvättmängden.	
<b>Ylle</b>		<b>maximalt 2,0 kg*</b>
<b>3 minuter</b>		
Textilier	Ylletextilier och textilier av ylleblandningar som till exempel tröjor, koftor och sockor.	
Tips	<ul style="list-style-type: none"><li>- Ylletextilier luckras och fluffas men blir inte helt torra.</li><li>- Ta ut textilierna direkt efter programslut.</li></ul>	
<b>Skjortor</b>		<b>maximal 1,0 kg*</b>
<b>Skåptorrt plus, Skåptorrt, Stryktorrt, Tidval<sup>1</sup></b>		
Textilier	Skjortor och skjortblusar	
Tips	<ul style="list-style-type: none"><li>- Vänd skjortor och blusar ut och in, stäng knapparna, vänd kragar och manschetter inåt.</li><li>- Tvätten fuktas vid programmets början för att reducera skrynkling.</li></ul>	
<b>MobileStart </b>		
Tips	Programval och styrning görs via appen Miele.	

# TORKNING

<b>QuickPower</b>		<b>maximalt 4,0 kg*</b>
<b>Skåptorrt plus, Skåptorrt, Stryktorrt, Tidval<sup>1</sup></b>		
Textilier	Mindre känsliga textilier för programmet <i>Bomull</i>	
Observera	För genomgående tvättning och torkning av <b>normalt</b> nedsmutsad tvätt är programtiden i detta program särskilt kort.	
<b>Refresh</b>		<b>maximal 1,0 kg*</b>
<b>Skåptorrt, Stryktorrt, Tidval<sup>1</sup></b>		
Textilier	Torr tvätt eller kort använda men ej smutsiga plagg.	
Tips	Tvätten fuktas vid programmets början för att reducera skrynkling. <ul style="list-style-type: none"> <li>- <b>Skåptorrt:</b> Plaggen ska genast användas.</li> <li>- <b>Stryktorrt :</b> Plaggen ska strykas eller hängas upp på en galge för sluttorkning.</li> </ul>	
Obs!	Uppkomst av skrynklor <b>tilltar</b> ju större mängd tvätt i trumman och längre torktider.	
<b>Varmluft</b>		<b>max 4,0 kg*</b>
<b>Tidval<sup>1</sup></b>		
Textilier	<ul style="list-style-type: none"> <li>- Eftertorkning av flerlagriga textilier som torkar ojämnt: jackor, kud- dar och sovsäckar</li> <li>- Torkning eller luftning av enskilda plagg/textilier</li> </ul>	
Tips	Välj inte den längsta tiden till att börja med. Testa dig fram för att se vilken tid som lämpar sig bäst.	
<b>Ursköljning ludd</b>		⇨ Avsnitt "Program - Ursköljning ludd"

# TORKNING

## Ytterligare program

\* vikterna grundas på den torra tvättens vikt.





<sup>1</sup> Mer information om *Tidval* hittar du i slutet av programöversikten.

<b>Outdoor</b>		<b>maximal 2,5 kg*</b>
<b>Skåptorrt plus, Skåptorrt, Stryktorrt, Tidval<sup>1</sup></b>		
Textilier	Outdoor-kläder av material som kan torkas i torktumlare.	
<b>Jeans</b>		<b>maximal 3,0 kg*</b>
<b>Skåptorrt plus, Skåptorrt, Stryktorrt<sup>2</sup>, Tidval<sup>1</sup></b>		
Textilier	Alla jeansstyg som byxor, jackor, kjolar eller skjortor	
<b>Mörka textilier</b>		<b>maximal 3,0 kg*</b>
<b>Skåptorrt plus, Skåptorrt, Stryktorrt, Tidval<sup>1</sup></b>		
Textilier	Mörka textilier av bomull eller blandmaterial	
<b>Express 20</b>		<b>maximal 3,5 kg*</b>
<b>Skåptorrt plus, Skåptorrt, Stryktorrt, Tidval<sup>1</sup></b>		
Textilier	Mindre känsliga textilier för programmet Bomull	
Obs!	För genomgående tvättning och torkning av <b>lätt</b> nedsmutsad tvätt är programtiden i detta program särskilt kort.	
<b>Impregnering</b>		<b>maximal 2,5 kg*</b>
<b>Skåptorrt</b>		
Textilier	För termisk efterbehandling av textilier som tål torktumling och som har impregnerats.	
<b>Träningskläder</b>		<b>max 2,5 kg*</b>
<b>Skåptorrt plus, Skåptorrt, Stryktorrt, Tidval<sup>1</sup></b>		
Textilier	Träningskläder av material som är lämpligt att torkas i torktumlare.	

# TORKNING

<b>Tränings skor</b>		<b>max 2 par</b>
<b>Tidval<sup>1</sup></b>		
Textilier	Tränings skor som enligt tillverkaren tål torktumling.	
Tips	Ta ut sulorna ur skorna och lägg dem i trumman tillsammans med skorna.	
Obs!	Trumman roterar inte.	
<b>Siden</b>		<b>maximal 1,0 kg*</b>
<b>8 minuter</b>		
Textilier	Textilier som tål torktumling: blusar och skjortor	
Tips	<ul style="list-style-type: none"> <li>- För att reducera skrynklor.</li> <li>- Textilierna blir inte helt torra.</li> <li>- Ta ut textilierna direkt efter programslut.</li> </ul>	
<b>Dun</b>		<b>maximal 2,0 kg*</b>
<b>Tidval<sup>1</sup></b>		
Textilier	Jackor, sovsäckar och andra textilier med dunfyllning som tål torktumling.	
Tips	Testa dig fram för att se vilken tid som lämpar sig bäst.	
<b>Automatic plus</b>		<b>max 3,0 kg*</b>
<b>Skåptorrt plus, Skåptorrt, Stryktorrt, Tidval<sup>1</sup></b>		
Textilier	Blandade textilier för programmen <i>Bomull</i> och <i>Strykfri tvätt</i> .	
<b>Bomull</b> <input type="checkbox"/>		<b>max 5,0 kg*</b>
<b>Skåptorrt</b>		
Textilier	Normalt blöta bomullstextilier som beskrivs under <i>Bomull Skåptorrt</i>	
Tips	- Programmet Bomull <input type="checkbox"/> är ur energiförbrukningssynpunkt mest effektivt för normalblöt bomullstvätt.	
<b>Anvisningar för testinstitut:</b> Programmet Bomull <input type="checkbox"/> är ett testprogram enligt förordning 392/2012/EU för energimärkning enligt EN 61121.		

# TORKNING

Finish ånga		maximal 2,0 kg*
<b>Strykorr</b>		
Textilier	Fuktiga, nytvättade och centrifugerade ytterkläder av bomull eller linne för vilka uppkomsten av skrynklor ska reduceras. Ytterkläder måste tåla torktumling   och strykning   .	
Tips	Ta ut textilierna direkt efter programslut och häng upp dem på en galge.	
Obs!	Ej lämpat för ylle eller textilier med ylle.	

## <sup>1</sup> Tilval

Tidstorkning lämpar sig särskilt bra vid mindre tvättmängder eller om du bara vill torka ett enskilt plagg. Tvätten torkas med varmluft (inställbar tid mellan 20 minuter och 2 timmar). Torktemperaturen är anpassad till respektive program. Välj inte den längsta tiden till att börja med. Testa dig fram för att se vilken tid som lämpar sig bäst.



## Tillval

Du kan komplettera torkprogrammen med tillval.

### Välja tillvalsfunktioner

Tillvalsfunktionerna kan väljas direkt med touchknapparna *Single*, *Skongång* och *Skrynkelreducering*.

Med touchknappen *Tillval* kan ytterligare tillval väljas i anslutning till displayen.



### Välja tillvalsfunktioner direkt

- Tryck på touchknappen för önskad tillvalsfunktion.

Motsvarande knapp lyser.

Alla tillval kan inte väljas till alla program.

En tillvalsfunktion som inte är tillåten för programmet lyser inte och kan inte aktiveras genom tryck på knappen.

### Välja tillval i displayen

- Tryck på touchknappen *Tillval*.

I displayen visas: ej extra ✓

- Tryck på touchknapparna ∨ eller ∧ tills önskat tillval står i displayen.
- Bekräfta tillvalet med touchknappen *OK*.

Tillvalet visas med en ✓.

### Välja bort tillvalsfunktioner

- Tryck på den lysande touchknappen *Single*, *Skongång* eller *Skrynkelreducering*.

Touchknappen lyser med dimmat sken.

- Tryck på touchknappen *Tillval*.

I displayen visas den valda tillvalsfunktionen.

- Tryck på touchknapparna ∨ eller ∧ tills ej extra visas i displayen.
- Bekräfta ej extra med touchknappen *OK*.

Tillvalsfunktionen har nu valts bort.

# TORKNING

## Single

Möjliggör effektiv torkning av en liten mängd tvätt (< 1 kg) i ett normalt torkprogram. En torkningstid ställs in. Du kan ändra torkningstid. Beroende på tvättens material kan en textil fortfarande vara fuktig. Välj en längre tid nästa gång.

## Skrynkelförminskning

Tvätten slätas ut med ånga i slutet av programmet för att minska uppkomsten av skrynklor. Varvtalet för termocentrifugering sänks. Reducera den maximala tvättmängden till 50 % för optimalt resultat.

Kläderna måste tåla torktumling   och strykning  .

## Skongång

Ömtåliga textilier som exempelvis av akryl torkas skonsamt (tvättsymbol ).

På grund av den lägre temperaturen vid val av *Skongång* förlängs programtiden i vissa program.

## Extra tyst

Om du vill torka på kvällar och nätter kan du reducera ljudet från tvätt/torkkombinationen.

- Summern ljuder inte.
- Termocentrifugeringen begränsas till 800 v/min.

## Termocentrifugering



I vissa program genomförs en termocentrifugering för att reducera energiförbrukningen under torkningen.

Termocentrifugering bortfaller om en torktid väljs.

Maximalt varvantal för termocentrifugering motsvarar tillåtet centrifugeringsvarvantal för tillhörande tvättprogram.

Du kan reducera varvtalet för termocentrifugering till 800 v/min.

Följande tillvalsfunktioner kan väljas till programmen

	Single	Skrynkeltreduering	Skongång	Extra tyst	Termocentrifugering
Eco 40–60	-	-	-	-	-
Bomull	●	●	●	●	●
Strykfri tvätt	●	●	●	●	●
Fintvätt	●	●	-	●	-
Ylle 	-	-	-	●	-
Skjortor	●	●	-	●	-
QuickPower	●	●	-	-	-
Refresh	-	✓	-	-	-
Outdoor	-	●	-	●	●
Jeans	●	●	-	●	●
Mörka textilier	●	●	●	●	●
Express 20	-	●	-	-	●
Impregnering	-	●	-	-	-
Träningskläder	-	●	-	●	●
Tränings skor	-	-	-	●	-
Siden 	-	-	-	●	-
Dun	-	-	-	●	-
Automatic plus	●	●	-	●	●
Bomull 	●	●	●	●	●
Finish ånga	-	✓	-	-	-

● = kan väljas

✓ = kopplas in automatiskt

- = kan inte väljas

# TVÄTTNING OCH TORKNING

## Tvättning och torkning utan avbrott

Tvättning och torkning utan avbrott kan rekommenderas om tvättmängden för tvättning inte är större än den som ska torkas och maximal tillåten tvättmängd för torkning inte överskrids.

Läs noggrant igenom avsnittet "Tvättning" och avsnittet "Torkning".

### 1. Förbereda tvätten

- Töm alla fickor.
- Sortera textilierna efter färger och textilsort.
- Kontrollera symbolerna på tvättrådet.

### 2. Välja program

- Vrid programväljaren och välj önskat program.

I displayen visas:



- Tryck på touchknapparna ∨ eller ∧ tills Huvudtvätt + Torkn. visas i displayen.
- Bekräfta med touchknappen OK.

I displayen visas det valda programmet och den maximala tvättmängden, sedan de inställda torkparametrarna. Sedan växlar displayen till programmets utgångsläge.

### 3. Lägga i tvätt i tvätt/torkkombinationen

- Öppna luckan.

Var säker på att trumman är helt tom innan du börjar lägga i tvätt.

- Lägg i tvätten ovikt och löst i trumman.

Doseringshjälp, som till exempel doseringsmått eller tvättbollar kan smälta vid torktumlingen och skada tvätt/tork-kombinationen och tvätten. Ha därför inte någon doseringshjälp med vid torkningen.

- Stäng luckan.

## 4. Välja programinställningar

- Välj önskad temperatur, centrifugeringsvarvtal och torrhetsgrad eller torktid och bekräfta vardera med **OK**.

Minimalt centrifugeringsvarvtal är begränsat till 800 v/min.  
I vissa program kan varvtalet inte ändras.

- Välj vid behov ytterligare tillval därtill.

För termocentrifugering används det centrifugeringsvarvtal som visas för tvättning.  
Vid val av *Extra tyst* sker centrifugeringen med maximalt 900 v/min.

Termocentrifugering bortfaller om en torktid väljs.

- Välj en tid för senare start vid behov.

## 5. Tillsätta tvättmedel

- Dosera tvättmedlet via kapseldosering eller tvättmedelsbehållaren.

## 6. Programstart/-slut

- Tryck på den blinkande touchknappen *Start/Lägg i tvätt i efterhand*.

Luckan spärras.

Programmet startas.

Efter programslut startas skrynkelskyddet.

Under skrynkelskyddsfasen är luckan fortfarande spärrad.

- Tryck på knappen *Start/Lägg i tvätt i efterhand* eller vrid programväljaren till positionen .

Luckan öppnas.

Bred ut tvätten om du tar ut den under skrynkelskyddsfasen så att restvärmen kan försvinna.

Efter skrynkelskyddsfasen hävs luckspärren automatiskt.

- Öppna luckan och ta ut tvätten.

Beakta avsnittet "Efter varje tvättning eller torkning".

# TVÄTTNING OCH TORKNING

## Efter varje tvättning eller torkning

- Öppna luckan **helt**.

 Risk för brännskada på grund av varm metall.

Metalldelen på insidan av luckans glasyta är mycket varm efter torkning.

Ta inte på metalldelen.

- Ta ut tvätten.

Tvätt som ligger kvar i trumman kan vid nästa tvättning eller torkning krympa, missfärgas eller skadas. Glöm ingen tvätt i trumman.

- Kontrollera att inga föremål har fastnat i tätningsringen vid luckan. Ta bort ludd från tätningsringen och från luckglaset efter torkningen.

**Tips!** Stäng inte luckan helt så att trumman kan torka.

- Vrid programväljaren till .

**Tips!** Låt tvättmedelsbehållaren vara lite öppen så att den kan torka.

## Program Ursköljning ludd

Vid torkning kan det bildas ludd som stannar kvar i trumman och i tvättvattenbehållaren. Du kan skölja ur luddet (till exempel från mörka textilier) så att de inte sätter sig på andra textilier vid nästa tvättning (till exempel på ljusa textilier) eller täpper till tvätt/tork-kombinationen.

Använd inte programmet *Ursköljning ludd* för sköljning av textilier. Se till att det inte finns textilier kvar i trumman.

- Vrid programväljaren till programmet *Ursköljning ludd*.

Använd inget tvättmedel.

- Tryck på knappen *Start/Lägg i tvätt i efterhand*.

Efter några få minuter har luddet sköljts ut.

- Ta bort ludd som stannat kvar i luckans tätning och på luckglaset.
- Stäng av tvätt/tork-kombinationen.

## Byta program (barnsäkerhets-spärr)

Det är inte möjligt att byta program, temperatur, centrifugeringsvarvtal eller valda tillval efter programstarten. På så sätt förhindras en oavsiktlig manövrering, till exempel av ett barn.

När tvätt/tork-kombinationen stängs av under ett pågående program så kopplar inte standbyfunktionen från tvätt/tork-kombinationen helt efter 15 minuter. Det kan finnas kvar vatten i trumman, vilket gör att säkerhetsfunktionerna fortsätter att vara aktiva.

## Avbryta program

Du kan när som helst avbryta ett program efter programstart.

- Vrid programväljaren till .
- Vrid programväljaren till programmet *Bomull*.

I displayen visas:



- Tryck på touchknappen *OK*.

- Under tvättning:

Tvätt/tork-kombinationen töms på vatten och tvättprogrammet avbryts.

- Under torkning:

Tvätt/tork-kombinationen kyler textilerna innan luckan kan öppnas.

## Ta ur tvätten

- Vänta tills symbolen  släcks och luckan låses upp.

- Öppna luckan och ta ut tvätten.

## Välja ett annat program

- Stäng luckan.
- Välj önskat program.
- Fyll eventuellt på mer tvättmedel i tvättmedelsbehållaren.
- Tryck på knappen *Start/Lägg i tvätt i efterhand*.

Programmet startas.

## Avbryta program tillfälligt

- Vrid programväljaren till .

Programmet avbryts.

- Om du vill fortsätta vrider du programväljaren till läget för det startade programmet.



- Tryck på touchknappen .

I displayen visas:



- Bekräfta med touchknappen *OK*.

**Tips! Om **i**** Går inte att ändra visas i tidsdisplayen står programväljaren i fel läge.

## Ändra programförlopp

 Risk för överhettning på grund av varm tvätt.

Varm tvätt kan antändas.

Stäng aldrig av tvätt/tork-kombinationen under torkprogrammet.

Eller ta ut all tvätt direkt och bred ut den så att värmen kan avvika.

### Tänk på följande:

Tvätt/tork-kombinationen kan inte fastställa någon förändring efter programstart.

Därför utgår tvättmaskinen alltid från maximal tvättmängd om tvätt har lagts i eller plockats ur efter programstart.

## Lägga i tvätt i efterhand - Add-Load

Under de första minuterna efter programstart kan du lägga i eller plocka ur tvätt.

Det är möjligt att när som helst lägga i eller ta ur tvätt, så länge symbolen  inte lyser i displayen.

- Tryck på touchknappen *Start/Lägg i tvätt i efterhand*.

I displayen visas:

 Vänta

- Vänta tills följande display lyser:

 Öppna luckan möjl.

- Öppna luckan.

- Lägg i eller plocka ur tvätt.

- Stäng luckan.

- Tryck på touchknappen *Start/Lägg i tvätt i efterhand*.

Programmet fortsätter.

Det är inte möjligt att lägga i eller ta ur tvätt om:

- tvättvattnets temperatur överstiger 55 °C,
- vattennivån i trumman överstiger ett visst värde.



## Senare start

Med Senare start kan du välja en senare tidpunkt för programstarten.

Denna funktion är aktiv när inställningen SmartGrid är avstängd.

Inställningen i timmar kan göras från 00 till 24. Inställningen i minuter kan göras i 15-minuterssteg från 00 till 45.

## Ställa in tid för senare start

- Tryck på touchknappen .

I displayen visas:



- Ställ in timmarna med touchknapparna  $\nabla$  och  $\blacktriangle$ . Bekräfta med touchknappen OK.

Displayen växlar till:



- Ställ in minuterna med touchknapparna  $\nabla$  och  $\blacktriangle$ . Bekräfta med touchknappen OK.

**Tips!** Om du håller fingret på någon av touchknapparna  $\nabla$  och  $\blacktriangle$  räknas värdet automatiskt ner eller upp.

## Radera Senare start

Innan programstart kan den valda tiden för Senare start raderas.

- Tryck på touchknappen .

I displayen står den valda tiden för Senare start.

- Använd touchknapparna  $\nabla$  och  $\blacktriangle$  för att ställa in ett tidsvärde på 00:00 tim. Bekräfta med touchknappen OK.

Den valda tiden för Senare start raderas.

Efter programstart kan den valda tiden för Senare start bara ändras eller raderas genom att avbryta programmet.

## Ändra Senare start

Innan programstart kan den valda tiden för Senare start ändras.

- Tryck på touchknappen .

- Ändra den angivna tiden och bekräfta med touchknappen OK.

# Senare start/SmartStart

## SmartStart

Med SmartStart definierar du en tidsperiod som tvätt/tork-kombinationen ska startas inom. Starten görs efter en signal, till exempel från din elleverantör när strömmen är som billigast.

Denna funktion är aktiv när inställningen SmartGrid är inkopplad.

Den definierbara tidsperioden ligger mellan 15 minuter och 24 timmar. Under denna tid kommer tvätt/tork-kombinationen att vänta på signalen för eltariffen. Om ingen signal skickas inom den definierade tidsperioden startar tvätt/tork-kombinationen programmet.

## Ställa in tidsperiod

Om du har aktiverat funktionen SmartGrid i inställningarna och trycker på touchknappen  så visas inte längre Start om i displayen, utan SmartStart. Mer information hittar du i avsnittet "Inställningar – SmartGrid".

Tillvägagångssättet motsvarar tidsinställningen för Senare start.

- Ställ in timmar med touchknapparna  $\nabla$  och  $\blacktriangle$  och bekräfta med touchknappen OK.

Timmarna sparas och sifferblocket för minuter är markerat.

- Ställ in minuter med touchknapparna  $\nabla$  och  $\blacktriangle$  och bekräfta med touchknappen OK.
- Tryck på knappen *Start/Lägg i tvätt i efterhand* för att starta torkprogrammet med SmartStart.

I displayen visas:



## Rengöra hölje och manöverpanel

⚠ Risk för elektriska stötar till följd av nätspänning.

Även när tvätt/tork-kombinationen är avstängd kan komponenter vara strömförande.

Dra ut stickproppen före rengöring och skötsel av maskinen.

⚠ Skador på grund av inträngande vatten.

Genom trycket från en vattenstråle kan vatten hamna i maskinen och skada delar.

Spola inte av tvätt/tork-kombinationen med en vattenstråle.

⚠ Skador på grund av rengöringsmedel.

Rengörings-, skur-, fönsterputs- eller allrengöringsmedel som innehåller lösningsmedel kan skada plastytorna och andra delar av maskinen.

Använd inte dessa rengöringsmedel.

- Rengör höljet och manöverpanelen med ett mildt rengöringsmedel eller såpvatten och torka av båda med en mjuk trasa.
- Rengör trumman med ett lämpligt rengöringsmedel för rostfritt stål.

## Rengöra tvättmedelsbehållaren

När man tvättar i låga temperaturer och/eller använder flytande tvättmedel kan det bildas bakterier i tvättmedelsbehållaren.

- Rengör hela tvättmedelsbehållaren regelbundet av hygieniska skäl.

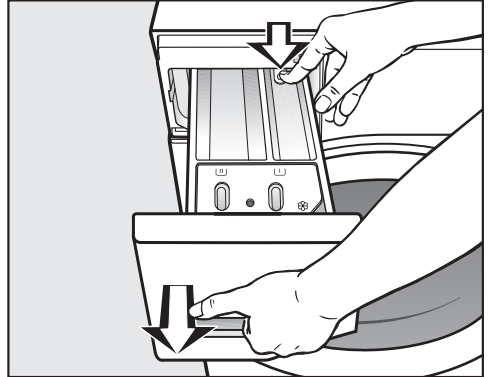

- Dra ut tvättmedelsbehållaren tills det tar stopp, tryck på frikopplingsknappen och dra ut tvättmedelsbehållaren helt.
- Rengör tvättmedelsbehållaren med varmt vatten.

# Rengöring och skötsel

## Rengöra sughävert och sköljmedelskanal

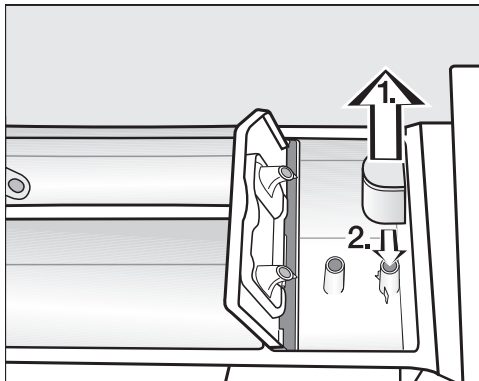

- Dra ut sughäverten ur fack  och rengör den under rinnande varmt vatten.
- Rengör också röret på vilket sughäverten sitter fast vid behov.
- Sätt på sughäverten igen.

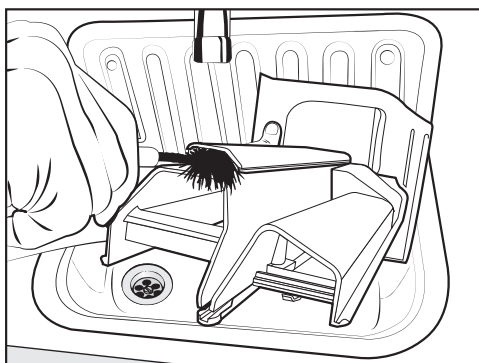

- Rengör sköljmedelskanalen med varmt vatten och en borste.

Flytande stärkmedel har en tendens att klibba ihop.

Rengör sughäverten grundligt när du har använt flytande stärkmedel flera gånger.

## Rengöra utrymmet för tvättmedelsbehållaren

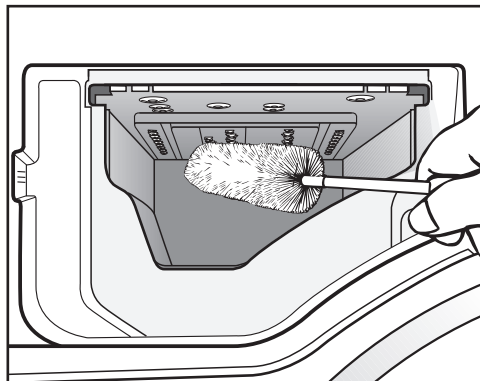

- Ta bort tvättmedelsrester och kalkavlagringar från spolmunstyckena i tvättmedelsbehållarens utrymme med hjälp av en flaskborste.
- Sätt tillbaka tvättmedelsbehållaren igen.

**Tips!** Låt tvättmedelsbehållaren vara lite öppen så att den kan torka.

## Rengöra glaset på luckan

- Rengör då och då luckans glas invändigt och metalldelen på glaset med ett mildt rengöringsmedel eller såpvatten.
- Torka båda delar torra med en mjuk trasa.

## Rengöra tvättrumman

När man tvättar i låga temperaturer och/eller med flytande tvättmedel finns risk för att det bildas bakterier och lukt i tvätt/tork-kombinationen. Rengör tvätt/tork-kombinationen med hjälp av programmet Maskinrengöring. Detta ska göras senast efter meddelandet Hygien info visas i displayen.

## Rengöra vattentilloppsfilter

För att skydda vattentillopsventilen har tvätt/tork-kombinationen ett filter. Filtret i den fria änden av vattentilloppsslangen ska kontrolleras cirka var sjätte månad. Om vattennätet bara används i perioder, kan detta intervall förkortas.

- Stäng vattenkranen.
- Skruva loss tilloppsslangen från kranen.

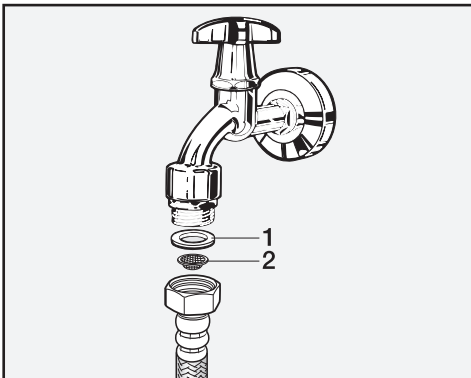

- Dra ut gummipackningen **1** ur spåret.
- Håll tilloppsslangens fria ände neråt. Plastfiltret **2** ramlar ut.
- Rengör plastfiltret.
- Återmontera i omvänd ordning.
- Skruva fast förskruvningen ordentligt på vattenkranen och öppna vattenkranen. När det rinner ut vatten, drar du åt förskruvningen.

Smutsfiltret **måste** sättas tillbaka efter rengöringen.

## Hur du klarar av mindre fel själv



Du kan själv åtgärda de flesta fel och störningar som uppstår vid daglig användning av din produkt. I många fall kan du då spara tid och kostnader eftersom du inte behöver kontakta Miele service.

Under [www.miele.se/c/hjalp-och-produktinformation-2303.htm](http://www.miele.se/c/hjalp-och-produktinformation-2303.htm) får du mer information om hur du själv kan åtgärda fel.

Nedanstående tabeller är till hjälp för att hitta orsaken till ett fel och åtgärda det.









Vissa tips i displayen är på flera rader och kan visas helt genom att trycka på  $\vee$  eller  $\wedge$ .

### Inget program kan startas.

Problem	Orsak och åtgärd
<b>Manöverpanelen förblir släckt.</b>	Tvätt/tork-kombinationen har ingen ström. <ul style="list-style-type: none"><li>■ Kontrollera om stickproppen sitter ordentligt i uttaget.</li><li>■ Kontrollera om säkringen är hel.</li></ul>
	Tvätt/tork-kombinationen har stängts av automatiskt för att spara energi. <ul style="list-style-type: none"><li>■ Koppla in tvätt/tork-kombinationen igen genom att vrida på programväljaren.</li></ul>
<b>Du uppmanas i displayen att mata in en pinkod.</b>	Pinkoden är aktiverad. <ul style="list-style-type: none"><li>■ Mata in koden och bekräfta den. Om du vill, kan du avaktivera pinkoden.</li></ul>
<b>I displayen visas:</b>  Miele service  Lucklås låses inte F34	Luckan är inte helt stängd. Låsningen för luckan kunde inte hakas i. <ul style="list-style-type: none"><li>■ Stäng luckan igen.</li><li>■ Starta programmet på nytt.</li><li>■ Om felmeddelandet visas igen, kontakta Miele service.</li></ul>

# Hur du klarar av mindre fel själv

## Felmeddelande efter programavbrott

Problem	Orsak och åtgärd
 Vattentillopp Se 	Vattentilloppet är spärrat eller påverkas av andra faktorer. <ul style="list-style-type: none"><li>■ Kontrollera att vattenkranen är tillräckligt öppen.</li><li>■ Kontrollera om tilloppsslangen är böjd.</li><li>■ Kontrollera om vattentrycket är för lågt.</li></ul> Filtret i vattentilloppet är igensatt. <ul style="list-style-type: none"><li>■ Rengör filtret.</li></ul>
 Vattenavlopp Se 	Vattenavloppet är blockerat eller påverkas av andra faktorer. Avloppsslangen ligger för högt. <ul style="list-style-type: none"><li>■ Rengör avloppsfiltret och avloppspumpen.</li><li>■ Kontrollera att den maximala pumphöjden på 1 meter inte har överskridits.</li></ul>
 Stäng Waterproof  . Miele service 	Vattenskyddssystemet har reagerat. <ul style="list-style-type: none"><li>■ Stäng vattenkranen.</li><li>■ Kontakta Miele service.</li></ul>
 Miele service  fel F	Ett fel föreligger. <ul style="list-style-type: none"><li>■ Skilj tvätt/tork-kombinationen från elnätet. Dra ut stickproppen eller skruva ur säkringen.</li><li>■ Vänta <b>minst 2 minuter</b> innan du ansluter tvätt/tork-kombinationen till elnätet igen.</li><li>■ Starta tvätt/tork-kombinationen igen.</li><li>■ Starta programmet igen.</li><li>■ Om felmeddelandet visas igen, kontakta Miele service.</li></ul>

För att stänga av felmeddelandet: Vrid programväljaren till  och stäng av tvätt/tork-kombinationen.

# Hur du klarar av mindre fel själv

## Felmeddelande efter programslut

Problem	Orsak och åtgärd
<b>i</b> Kontr. filter+dysa	Pumparna är smutsiga. <ul style="list-style-type: none"><li>■ Rengör pumparna såsom beskrivs under “Öppna luckan vid stopp i avloppet och/eller vid strömavbrott” i avsnittet “Hur man klarar av mindre fel själv”.</li><li>■ Starta ett tvättprogram igen efter rengöringen.</li></ul>
	Munstycket upptill i luckans påfyllningsring är igensatt av ludd. <ul style="list-style-type: none"><li>■ Avlägsna luddet med hjälp av ett finger. Använd inga vassa föremål.</li><li>■ Starta ett tvättprogram igen efter rengöringen.</li></ul>
	Om felmeddelandet visas igen, kontakta Miele service. Tvätt/tork-kombinationen kan fortsätta användas med inskränkta funktioner.
<b>i</b> Kontrollera tvätten	Det finns ingen tvätt i trumman.
	För lite tvätt i trumman. Tvättens restfuktighet kan inte beräknas, därför är tvätten fortfarande fuktig. <ul style="list-style-type: none"><li>■ Mindre tvättmängder ska torkas i ett program med <i>torktid</i>.</li></ul>
	Tvättmängden är för stor för valt torkprogram. <ul style="list-style-type: none"><li>■ Följ anvisningarna om maximal tvättmängd i avsnittet “Programöversikt”.</li></ul>
<b>i</b> Starta "Skölj bort ludd" i menyn "Rengöring"	Programmet <i>Ursköljning ludd</i> har inte använts på en längre tid. <ul style="list-style-type: none"><li>■ Starta programmet <i>Ursköljning ludd</i> som det beskrivs i “Tvättning och torkning”, avsnittet “Programmet Ursköljning ludd”.</li></ul>

Anvisningar visas vid programslut och när du startar tvätt/tork-kombinationen. De måste bekräftas med touchknappen OK.



## Felmeddelande efter programslut

Problem	Orsak och åtgärd
<b>i</b> Rikta tvättmaskin	<p>Utslätningen av tvätten kunde inte genomföras korrekt vid programslut.</p> <ul style="list-style-type: none"><li>■ Kontrollera att tvätt/tork-kombinationen står lodrätt såsom beskrivs i avsnittet "Installation – Rikta tvätt/tork-kombinationen".</li><li>■ Kontrollera att den maximala pumphöjden på 1,0 meter inte överskrids.</li></ul> <p>Om felmeddelandet visas igen, kontakta Miele service. Tvätt/tork-kombinationen kan fortsätta användas med inskränkta funktioner.</p>
<b>i</b> Hygiene-info: starta program med minst 75°C eller "Maskinrengöring"	<p>Ett tvättprogram med en temperatur på över 60 °C har inte startats på länge.</p> <ul style="list-style-type: none"><li>■ Starta programmet <i>Maskinrengöring</i> med Mieles maskinrengöringsmedel eller ett vittvättmedel i pulverform för att förhindra att bakterier bildas och att lukt uppstår i tvätt/tork-kombinationen.</li></ul>



Anvisningar visas vid programslut och när du startar tvätt/tork-kombinationen. De måste bekräftas med touchknappen OK.

# Hur du klarar av mindre fel själv

## Allmänna problem med tvätt/tork-kombinationen

Problem	Orsak och åtgärd
<b>Tvätt/tork-kombinationen står inte still under centrifugeringen.</b>	Maskinfötterna står inte jämnt och är inte åtdragna. ■ Rikta tvätt/tork-kombinationen och dra åt maskinfötterna.
<b>Ovanliga ljud från pumpan.</b>	Det är inget fel! Sörplande ljud i början och i slutet av tömningen är normalt.
<b>Centrifugeringsljud under torkning.</b>	Inget fel! Centrifugering utförs även under torkning (termocentrifugering).
<b>Tvätt/tork-kombinationen har inte centrifugerat tvätten som vanligt och den är fortfarande blöt.</b>	Vid slutcentrifugeringen blev obalansen för stor och varvtalet reducerades automatiskt. ■ Tvätta gärna stora och små textilier/plagg tillsammans för att få en bättre fördelning av tvätt i trumman.
<b>Större rester tvättmedel är kvar i tvättmedelsbehållaren.</b>	Vattentrycket är otillräckligt. ■ Rengör vattentilloppsfiltren. ■ Välj <i>Extra vatten</i> .
	Pulvertvättmedel i kombination med avhärdningsmedel tenderar att klibba. ■ Rengör tvättmedelsbehållaren och tillsätt i fortsättningen tvättmedel först och sedan avhärdningsmedel i facket.
<b>I sköljmedelsfacket bredvid kapseln finns vatten.</b>	Touchknappen  aktiverades inte eller den tomma kapseln togs inte bort efter den senaste tvättomgången. ■ Kom ihåg att aktivera touchknappen  nästa gång du använder kapsel. ■ Ta bort och kasta kapseln efter varje tvättomgång.
	Det lilla avloppsröret i tvättmedelsbehållaren, som kapseln sitter på, är igensatt. ■ Rengör röret.

## Allmänna problem med tvätt/tork-kombinationen

Problem	Orsak och åtgärd
<b>Allt sköljmedel spolat inte in eller för mycket vatten blir kvar i facket</b> 	Sughäverten sitter inte korrekt eller är igensatt. ■ Rengör sughäverten, se avsnittet "Rengöra tvättmedelsbehållaren".
<b>Vid programslut finns fortfarande vätska i kapseln.</b>	Det lilla avloppsröret i tvättmedelsbehållaren, som kapseln sitter på, är igensatt. ■ Rengör röret. <hr/> Detta är inget fel! Av tekniska skäl finns det kvar en liten mängd vatten i kapseln.
<b>I displayen visas ett främmande språk.</b>	Ett annat språk har valts i "Inställningar - Språk  ". ■ Ställ in önskat språk. <hr/> Flaggsymbolen hjälper dig att hitta språkmenyn.
<b>Displayen är släckt.</b>	Displayen har kopplats från automatiskt för att spara energi (standby). ■ Tryck på valfri knapp. Standby-läget avslutas.
<b>I displayen visas olika resterande tider.</b>	Visning av resterande tid anpassas ständigt till dina tvättnings- och torkningsvanor.

# Hur du klarar av mindre fel själv

## Allmänna problem med tvätt/tork-kombinationen

Problem	Orsak och åtgärd
<b>Skum kommer ut från tvättmedelsbehållaren under programmet <i>Ursköljning ludd</i>.</b>	Det finns kvar rester av tvättmedel i tvättmedelsbehållaren från den senaste tvättningen. <ul style="list-style-type: none"><li>■ Dosera alltid rätt mängd tvättmedel.</li><li>■ Beakta doseringsrekommendationen på tvättmedelsförpackningen.</li></ul>
<b>Efter att programmet <i>Ursköljning ludd</i> har avslutats finns skum kvar i trumman.</b>	Vid programmet <i>Ursköljning ludd</i> spolask också tvättmedelsrester ur tvättmedelsbehållaren. Därigenom kan skum bildas. <ul style="list-style-type: none"><li>■ Använd programmet <i>Ursköljning ludd</i> regelbundet, så att inga tvättmedelsrester kan bilda avlagringar i tvättmedelsbehållaren.</li></ul>
<b>Efter att programmet <i>Ursköljning ludd</i> har avslutats finns ludd kvar i trumman.</b>	Du har inte använt programmet <i>Ursköljning ludd</i> på längre tid. <ul style="list-style-type: none"><li>■ Ta ut ludd ur trumman.</li><li>■ Använd programmet <i>Ursköljning ludd</i> regelbundet.</li></ul>
<b>Tvätt/tork-kombinationen luktar.</b>	Informationen för hygien har inte beaktats. Ett tvättprogram på över 60 °C har inte startats på länge. <ul style="list-style-type: none"><li>■ Starta programmet <i>Maskinrengöring</i> med Miele's maskinrengöringsmedel eller ett vittvättmedel i pulverform för att förhindra att bakterier bildas och att lukt uppstår i tvätt/tork-kombinationen.</li></ul> <p>Luckan och tvättmedelsbehållaren stängdes efter tvättning.</p> <ul style="list-style-type: none"><li>■ Låt luckan och tvättmedelsbehållaren vara lite öppna så att de kan torka.</li></ul>

## Ett otillfredsställande tvättresultat

Problem	Orsak och åtgärd
<b>Det sitter vita tvättmedelsliknande partiklar på de mörka, tvättade plaggen.</b>	<p>Tvättmedel innehåller vattenolösliga komponenter (zeoliter) för avhärdning. Dessa har fastnat på textilierna.</p> <ul style="list-style-type: none"><li>■ Försök att ta bort resterna med en borste när textilierna/plaggen har torkat.</li><li>■ Tvätta mörka textilier framöver med ett tvättmedel utan zeoliter. Flytande tvättmedel innehåller för det mesta inga zeoliter.</li><li>■ Tvätta textilierna i programmet <i>Mörka textilier</i>.</li></ul>
<b>Tvätten blir inte ren med flytande tvättmedel.</b>	<p>Flytande tvättmedel innehåller inget blekmedel. Fläckar av frukt, kaffe och te går inte alltid bort.</p> <ul style="list-style-type: none"><li>■ Använd Miele's 2-fassystem. Genom riktad tillsats av UltraPhase 2 under tvättprocessen avlägsnas fläckar bra.</li><li>■ Använd pulvertvättmedel som innehåller blekmedel.</li></ul>
<b>Det sitter kvar grå elastiska partiklar på de tvättade plaggen.</b>	<p>Tvättmedelsdoseringen var för låg. Tvätten var hårt smutsad med fett (till exempel olja och/eller salva).</p> <ul style="list-style-type: none"><li>■ Tillsätt antingen mer tvättmedel eller använd flytande tvättmedel om tvätten är starkt smutsig.</li><li>■ Starta programmet <i>Maskinrengöring</i> med Miele's maskinrengöringsmedel eller ett vittvättmedel i pulverform före nästa tvättomgång.</li></ul>

# Hur du klarar av mindre fel själv

## Otillfredsställande torkresultat

Problem	Orsak och åtgärd
<b>Tvätten är för fuktig efter torkning och i displayen visas meddelandet:</b> Kontrollera tvätten	<p>För lite tvätt i trumman. Elektroniken kunde inte beräkna restfuktigheten korrekt.</p> <ul style="list-style-type: none"><li>■ Starta programmet på nytt och välj en <i>torktid</i> istället för en torrhetsgrad.</li><li>■ Mindre tvättmängder ska torkas i ett program med <i>torktid</i>.</li></ul> <p>Under centrifugering har det bildats en ring med tvätt eftersom tvätten var dåligt fördelad. Det har bildats en ring med tvätt under termocentrifugering eftersom tvätten fortfarande var fuktig eller varvtalet för centrifugering var för högt inställt.</p> <ul style="list-style-type: none"><li>■ Öppna luckan och luckra upp tvätten.</li><li>■ Starta torkprogrammet på nytt med ett lägre varvantal för centrifugeringen och välj en <i>torktid</i> istället för en torrhetsgrad.</li></ul>
<b>Tvätten känns fuktig efter torkning</b>	<p>Tillvalsfunktionen <i>Skrynkelförminskning</i> hade valts.</p> <ul style="list-style-type: none"><li>■ Ta ut textilierna och häng upp dem på en galge för torkning.</li></ul> <p>Varm tvätt känns alltid fuktigare.</p> <ul style="list-style-type: none"><li>■ Bred ut tvätten så att restvärmen kan försvinna.</li></ul>
<b>Tvätten känns för fuktig eller för torr efter torkning.</b>	<p>Önskad restfuktighet ligger mellan två torrhetsgrader.</p> <ul style="list-style-type: none"><li>■ Förändra vid behov torrhetsgraderna enligt beskrivning i avsnittet "Inställningar - Torrhetsgrader".</li></ul>
<b>Det är vatten i trumman efter torkning.</b>	<p>Vattenavloppet är blockerat.</p> <ul style="list-style-type: none"><li>■ Rensa avloppsfiltret och avloppspumpen enligt beskrivningen i avsnittet "Öppna luckan vid igensatt avlopp och/eller strömavbrott" och kontrollera pumphöjden.</li></ul>

## Luckan kan inte öppnas

Problem	Orsak och åtgärd
<b>Luckan kan inte öppnas under programförloppet.</b>	Luckan är spärrad under programförloppet. ■ Följ anvisningarna i avsnittet “Ändra programförlopp – Lägg i eller plocka ur tvätt i efterhand”.
	Det finns fortfarande vatten i trumman och tvätt/torkkombinationen kan inte tömmas. ■ Rensa avloppsfiltret och avloppspumpen enligt beskrivningen i avsnittet “Öppna luckan vid igensatt avlopp och/eller strömavbrott”.
	Vattennivån i tvättrumman är för hög. ■ Avbryt programmet. Tvätt/torkkombinationen töms på vatten.
<b>Vid programslut eller efter ett programavbrott visar displayen:</b> Komfortkyllning <b>eller</b>	Av säkerhetsskäl kan luckan inte öppnas vid en temperatur i trumman över 55 °C vid tvättning och över 70 °C vid torkning. ■ Vänta tills temperaturen i trumman har sjunkit och meddelandet i displayen har försvunnit.
<b>I displayen visas:</b> Miele service  Lucklås öppnas ej	Lucklåset är blockerat. ■ Kontakta Miele service.

# Hur du klarar av mindre fel själv

## Öppna luckan vid igensatt avlopp och/eller strömavbrott

- Stäng av tvätt/tork-kombinationen.

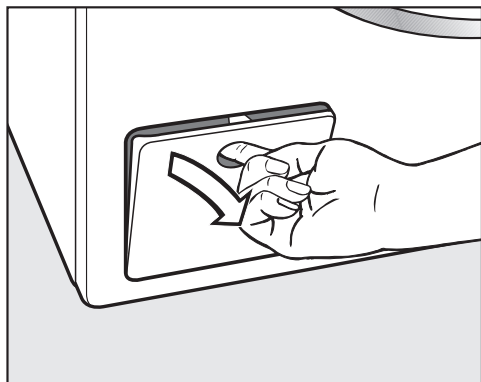

- Öppna luckan till avloppspumpen.

### Igensatt avlopp

Om avloppet är igensatt kan det finnas en större mängd vatten i tvätt/tork-kombinationen.

 Risk för skällning av hett tvättvatten.

Om du nyligen har tvättat med hög värme är det utträdande tvättvattnet varmt.

Släpp försiktigt ut vattnet.

## Tömning

Skruva inte ut avloppsfiltret helt.

- Ställ ett kärl under luckan, till exempel en långpanna.

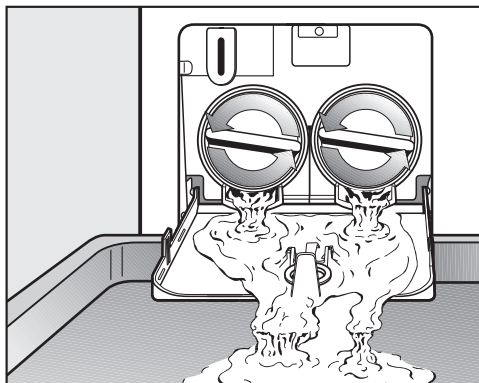

- Skruva långsamt ut avloppsfiltret tills vattnet rinner ut.
- Skruva fast avloppsfiltret igen för att avbryta att vattnet rinner ut.

När inget vatten längre rinner ut:

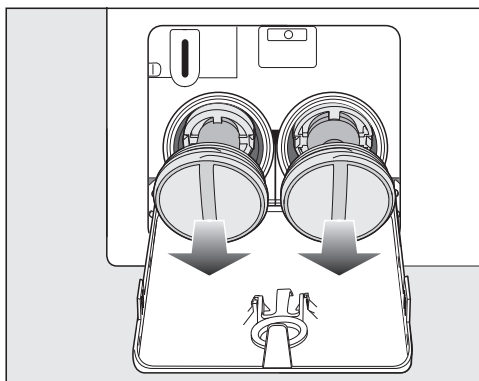

- Skruva ut avloppsfiltret helt.



# Hur du klarar av mindre fel själv

## Rengöra avloppsfiltret

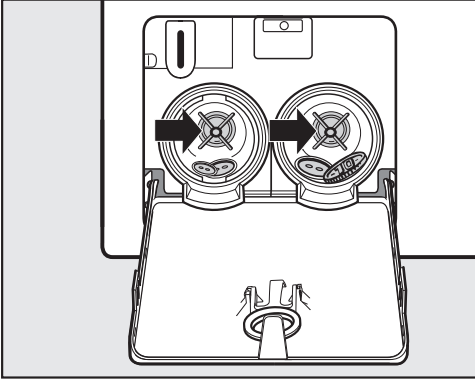

- Rengör avloppsfiltret grundligt.
- Kontrollera om pumpingen kan rotera lätt. Om den snurrar trögt, avlägsna eventuella föremål (knappar, mynt med mera) och rengör inuti.

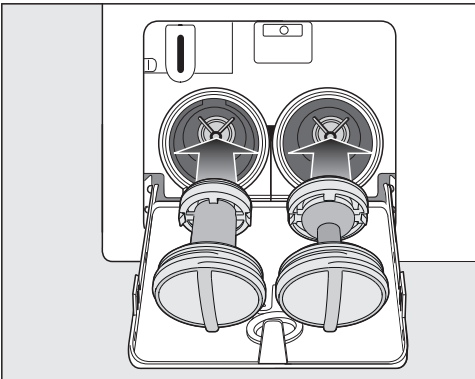

- Sätt sedan tillbaka avloppsfiltret korrekt (till höger och vänster) och vrid fast det.

⚠ Skador på grund av vatten som rinner ut.

Om avloppsfiltret inte sätts tillbaka, rinner vatten ut ur tvätt/tork-kombinationen.

Sätt åter tillbaka avloppsfiltret och vrid fast det ordentligt.

## Öppna luckan

⚠ Risk för skador av roterande trumma.

Att stoppa in handen i en roterande trumma kan leda till allvarliga skador. Försäkra dig om att tvättrumman har stannat innan du tar ut tvätten.

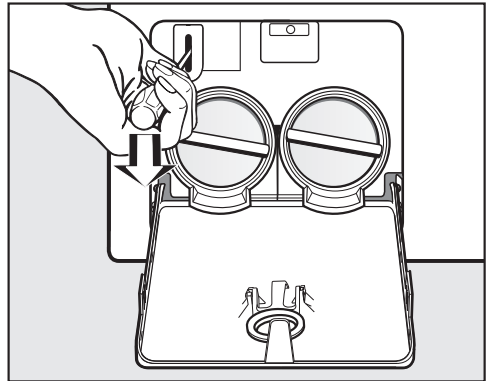

- Lås upp luckan med hjälp av en skruvmejsel.
- Öppna luckan.

## Miele service

Under [www.miele.se/c/hjalp-och-produktinformation-2303.htm](http://www.miele.se/c/hjalp-och-produktinformation-2303.htm) och [www.miele.se/c/reservdelar-och-tillbehor-24.htm](http://www.miele.se/c/reservdelar-och-tillbehor-24.htm) får du mer information om hur du själv kan åtgärda fel och om Miele's reservdelar.

### Få hjälp vid eventuella störningar

Om det uppstår fel som du själv inte kan åtgärda, var god kontakta din Miele återförsäljare eller Miele service.

Miele service kan du boka online under [www.miele.se/service](http://www.miele.se/service).

Du hittar kontaktuppgifterna på baksidan av den här anvisningen.

Service behöver modellbeteckning och tillverkningsnummer. Båda dessa uppgifter finns på typskylten.

Typskylten finns upptill på luckan som du ser när luckan är öppen.

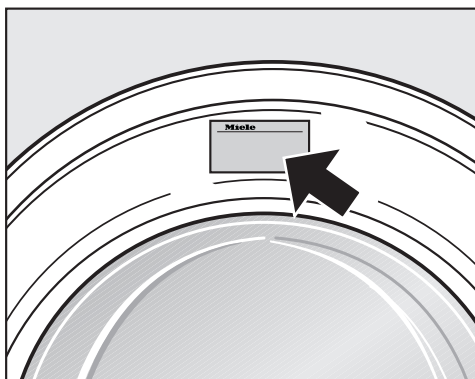

### Miele's garanti

Garantitiden för produkten är två år.

Du hittar mer detaljerad information om garantivillkoren i garantihäftet.

### Extra tillbehör

Till denna tvätt/tork-kombination finns extra tillbehör som kan köpas hos Miele's återförsäljare eller hos Miele's reservdelsavdelning.

### EPREL-databas

Från den 1 mars 2021 hittar du information om energimärkning och kraven för eco-programmet i den europeiska produkt databasen (EPREL). Du kommer till produkt databasen via länken <https://eprel.ec.europa.eu/>. Här uppmanas du att ange modellbeteckningen.

Denna hittar du på typskylten.

**Miele** Made in xxx  
Mod.: XXXxxx  
M-Nr.: xxxxxxxx Type: XXxx-X  
Nr.:/ xxxxxxxx  
**Miele Service**  
[www.miele.com/service](http://www.miele.com/service)

# Skötselsymboler

Tvätta	
Gradtalet i baljan anger maximal temperatur i vilken du kan tvätta textilierna.	
	normal mekanisk bearbetning
	skonsam mekanisk bearbetning
	mycket skonsam mekanisk bearbetning
	handtvätt
	ej tvättbar i vatten

## Exempel på programval

Program	Tvättråd
ECO 40–60	
Bomull	
Strykfri tvätt	
Fintvätt	
Ylle	

Torkning	
	normal temperatur
	reducerad temperatur
	inte lämplig att torka i torktumlare

Strykning och mangling	
	cirka 200 °C
	cirka 150 °C
	cirka 110 °C
	Strykning med ånga kan orsaka skador på textilierna.
	Strykning och mangling förbjuden

Professionell rengöring	
	Rengöring med kemiska lösningsmedel. Bokstäverna står för olika rengöringsmedel.
	våtrengöring
	Kemtvätt förbjuden

Blekning	
	alla oxiderande blekmedel tillåtna
	endast oxygenblekning tillåten
	blekning förbjuden

# Installation

## Översiktsbild framsida

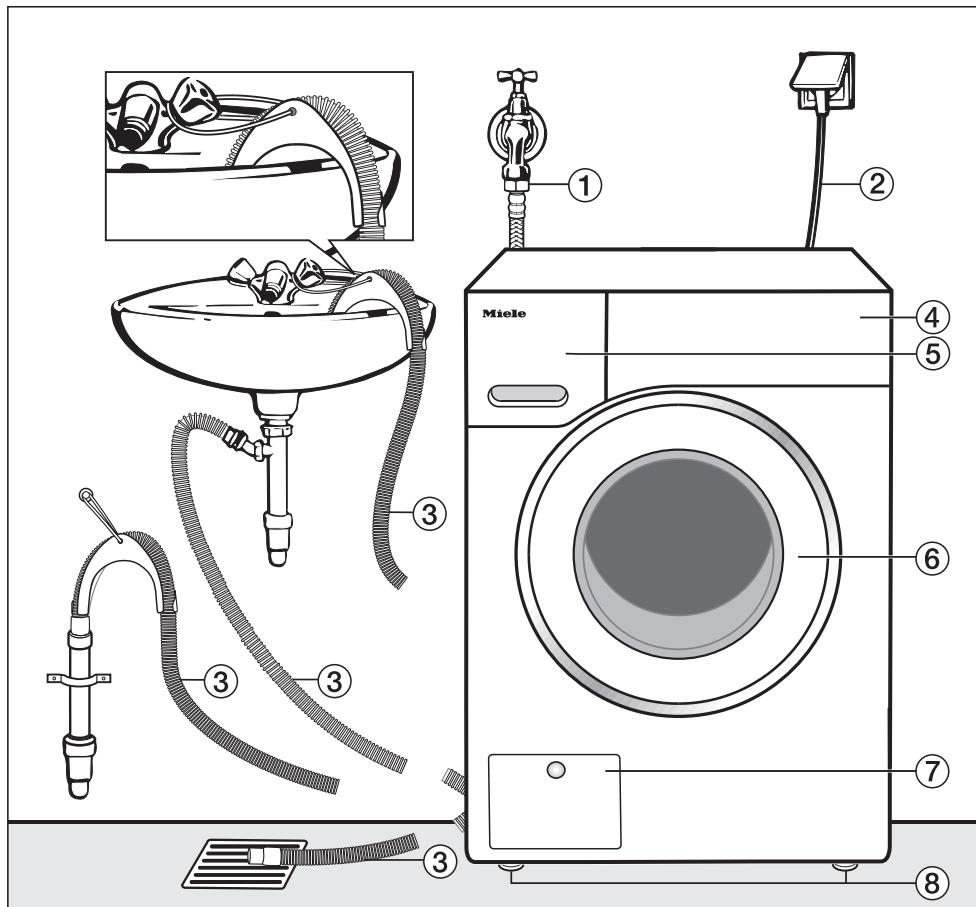

- ① Tillopps slang (Waterproof-metall, slang med metallväv)
- ② Elanslutning
- ③ Avloppsslang med krök (avtagbar) med möjlighet till vattenavloppsstyrning
- ④ Manöverpanel

- ⑤ Tvättmedelsbehållare
- ⑥ Lucka
- ⑦ Lucka till avloppsfilter, avloppspump och nödöppnare
- ⑧ 4 justerbara fötter

## Översiktbild baksida

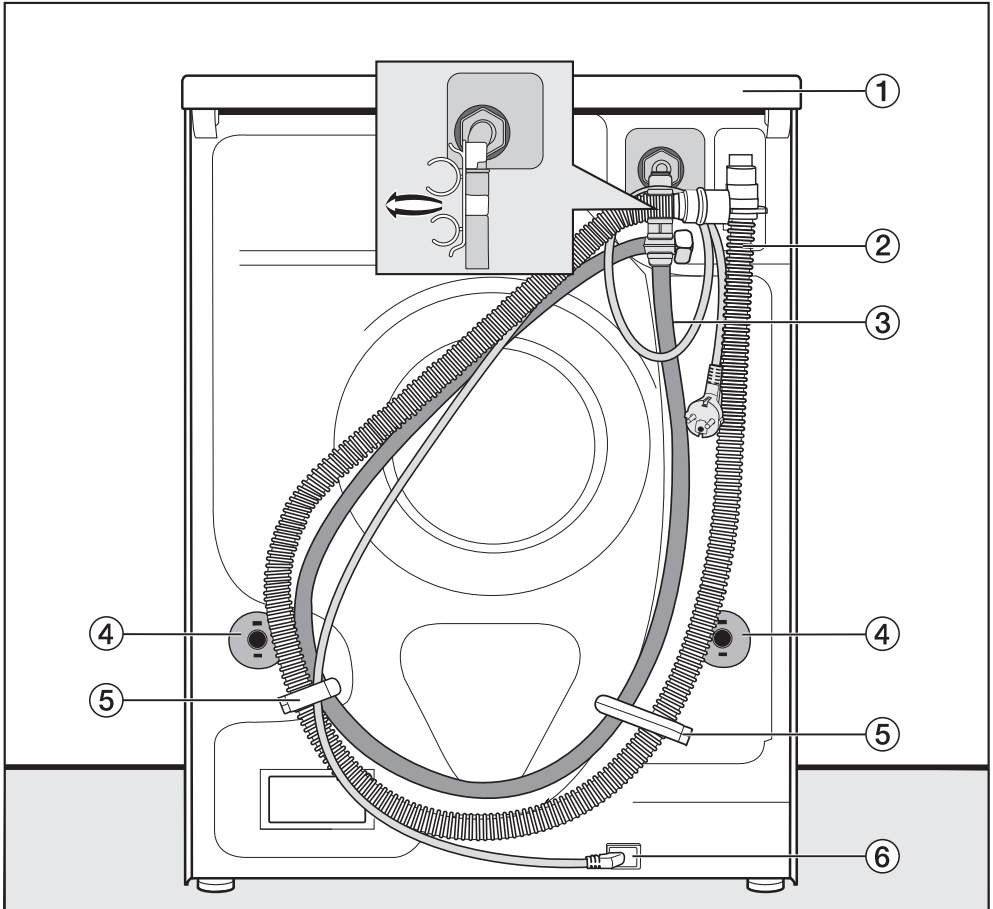

- ① Utskjutande topplock med greppmöjlighet vid transport
- ② Avloppsslang
- ③ Vattentiloppsslang
- ④ Vridsäkringar med transportsäkringar
- ⑤ Transporthållare för till- och avloppsslangar
- ⑥ Elanslutning

# Installation

## Uppställningsyta

Betonggolv är det lämpligaste underlaget för uppställning av maskinen. Det ger inte upphov till vibrationer vid centrifugering vilket trägolvet och golvet med mjuk beläggning kan göra. Dessutom är det säkrare vid eventuellt läckage.

Tänk på följande:

- Ställ tvätt/tork-kombinationen lodrätt och så att den står säkert.
- Placera inte tvätt/tork-kombinationen på mjukt underlag eftersom den då vibrerar under centrifugeringen.

Vid träbalkskonstruktion (kontrollera vad som gäller med ditt försäkringsbolag) på uppställningsplatsen:

- Ställ tvätt/tork-kombinationen på en plywoodskiva (minst 59 x 52 x 3 cm). Plywoodskivan bör skruvas fast i så många balkar som möjligt, inte bara i golvet.

**Tips!** Ställ tvätt/tork-kombinationen i ett hörn om det är möjligt. Där är stabiliteten som störst vad gäller alla golvtyper.

⚠ Risk för skador om inte tvätt/tork-kombinationen är ordentligt fastsatt.

Vid uppställning på en befintlig sockel (betongsockel eller murad sockel) finns det risk för att tvätt/tork-kombinationen ramlar ner under centrifugeringen.

Säkra tvätt/tork-kombinationen med en fästbygel (extra tillbehör).

## Bära tvätt/tork-kombinationen till uppställningsplatsen

⚠ Risk för skador på grund av ej fastsittande lock.

Den bakre fästordningen på locket kan på grund av yttre omständigheter gå sönder. Locket kan slitas av när du bär det.

Innan du börjar bära i den utskjutande delen av topplocket måste du vara säker på att det sitter fast ordentligt.

- Håll tvätt/tork-kombinationen i de främre fötterna och det bakre topplocket när du bär den.

## Demontera transportsäkringen

### Ta av vänster transportsäkring

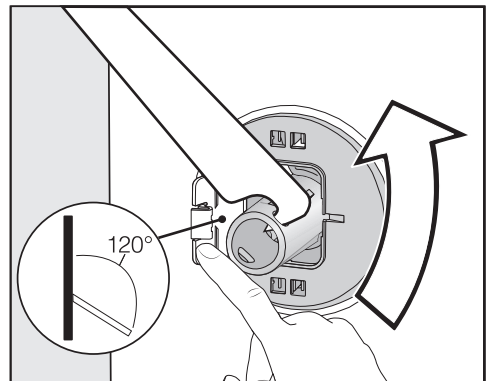

- Tryck luckan utåt och vrid transportsäkringen 90° med den medföljande nyckeln.

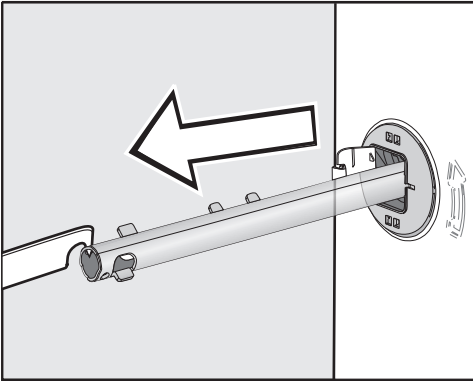

- Dra ut transportsäkringen.

## Ta av höger transportsäkring

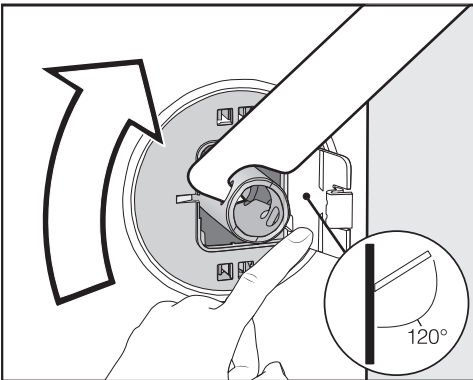

- Tryck luckan utåt och vrid transportsäkringen 90° med den medföljande nyckeln.

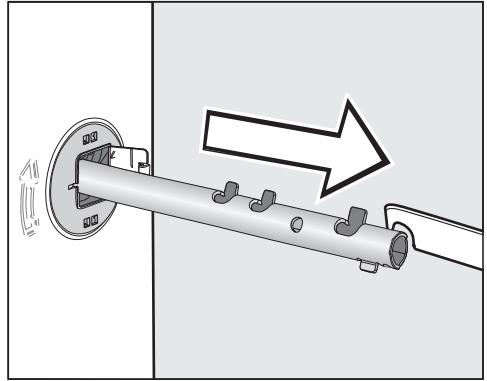

- Dra ut transportsäkringen.

## Försluta hålen

⚠ Risk för skador på grund av vassa kanter.

Att stoppa in handen i ej förslutna hål kan leda till skador.

Förslut hålen på den borttagna transportsäkringen.

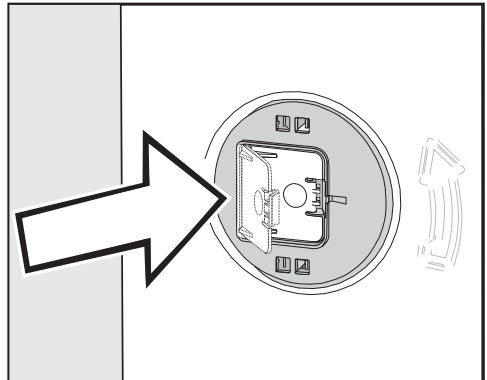

- Tryck fast luckan, tills den hakar i.

# Installation

## Montera transportsäkring.

⚠ Skador på grund av felaktig transport.

Vid transport utan transportsäkring kan tvätt/tork-kombinationen skadas. Spara transportsäkring. Återmontera transportsäkring före transport av tvätt/tork-kombinationen (till exempel om du ska flytta).

## Inbyggnad under bänkskiva

⚠ Tvätt/tork-kombinationslocket får inte demonteras.

Denna tvätt/tork-kombination kan skjutas in komplett (med topplock) under en arbetsskiva, om höjden är tillräcklig.

## Öppna luckan

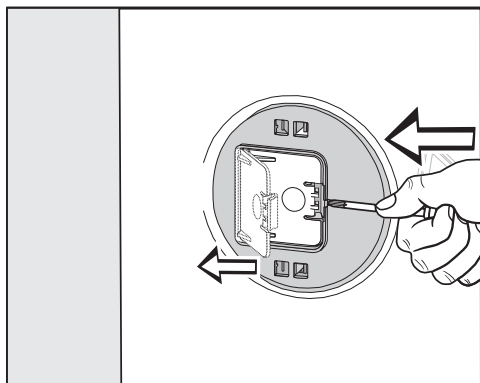

- Tryck med ett spetsigt föremål, till exempel en smal skruvmejsel, mot spärrhaken.

Luckan öppnas.

## Montera transportsäkringarna

- Genomför monteringen i omvänd ordning mot demonteringen.

**Tips!** Lyft trumman något så att transportsäkringarna är lättare att skjuta in.



## Rikta tvätt/tork-kombinationen

Tvätt/tork-kombinationen måste stå lodrätt och jämnt på alla fyra fötter för att fungera optimalt.

Om tvätt/tork-kombinationen inte står lodrätt ökar vatten- och energiförbrukningen. Dessutom kan tvätt/tork-kombinationen börja vandra.

## Skruva ut och dra åt fötterna

Du ställer tvätt/tork-kombinationen jämnt på underlaget med hjälp av de fyra skruvfötterna. Vid leverans är alla fötter inskruvade.

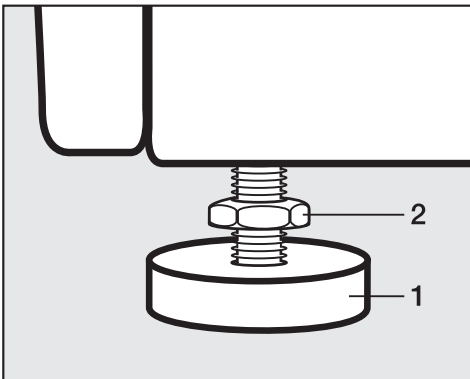

- Lossa kontramuttern **2** med den medföljande fasta nyckeln medurs. Skruva ut kontramuttern **2** tillsammans med skruvfoten **1**.

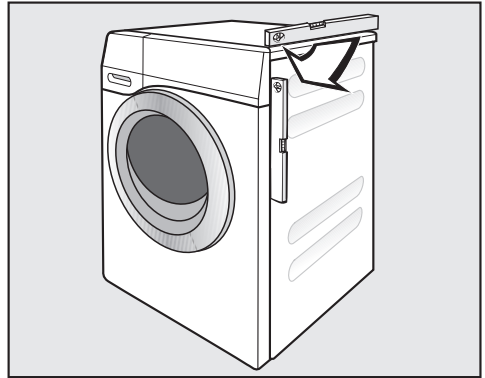

- Kontrollera om tvätt/tork-kombinationen står lodrätt med hjälp av ett vattenpass.
- Håll fast skruvfoten **1** med en polygrip. Skruva fast kontramuttern **2** mot höljet med hjälp av den fasta nyckeln.

 Risk för skador om tvätt/tork-kombinationen riktas felaktigt. Om fötterna inte är åtdragna finns det risk att tvätt/tork-kombinationen vandrar.

Skruva fast alla 4 fyra kontramuttrar på fötterna mot höljet. Kontrollera även skruvfötterna som inte skruvades ut när du riktade maskinen.

# Installation

---

## Vattenskyddssystemet

Mieles vattenskyddssystem garanterar ett omfattande skydd mot vattenskador orsakade av tvätt/tork-kombinationen.

Systemet består huvudsakligen av följande delar:

- tilloppsslangen
- elektroniken och läckage- och översvämningsskyddet
- avloppsslangen

### Tilloppsslangen

- Skydd mot sprickor i säkerhetsventilen.

Tilloppsslangen klarar av ett tryck på över 14 000 kPa.

- Tilloppsslangens skyddande hölje

Tilloppsslangen är omgiven av en metallväv som "andra hud" som skyddar mot skador.

## Elektronik och hölje

- Bottenplåt

Vatten som rinner ut på grund av att tvätt/tork-kombinationen inte är tät samlas upp i bottenplåten . En flottörbrytare stänger magnetventilerna. En fortsatt vattentillförsel spärras. Vattnet som finns i tvättvattenbehållaren töms ut.

- Översvämningsskydd

Tack vare översvämningsskyddet förhindras översvämning genom okontrollerad vattentillförsel. Om vattnet stiger över en viss nivå, kopplas avloppspumpen in och vattnet töms kontrollerat.

### Avloppsslang

Avloppsslangen är säkrad genom ett luftningssystem. Detta system förhindrar att tvätt/tork-kombinationen töms helt.

## Vattentillopp

 Hälsorisk och risk för skador på grund av smutsigt vatten.

Vattenkvaliteten måste motsvara normen för dricksvatten i det land där tvättmaskinen används.

Anslut alltid tvättmaskinen till dricksvatten.

Tvätt/tork-kombinationen får anslutas utan återsugningsskydd till dricksvattenledning eftersom den är byggd enligt DIN-norm.

Vattnets flödestryck måste vara minst 100 kPa och får inte vara högre än 1000 kPa. Är det högre än 1000 kPa övertryck måste en tryckreduceringsventil monteras.

För anslutning krävs en vattenslang med 3/4"-förskruvning. Om denna vattenkran saknas, får endast en behörig fackman ansluta tvätt/tork-kombinationen till dricksvattenledningen.

Förskruvningen står under vattenledningstryck.

Kontrollera om anslutningen är tät genom att långsamt öppna vattenkranen. Korrigera eventuellt packningen och förskruvningen om vatten rinner ut.

Tvätt/tork-kombinationen är **inte** avsedd för varmvattenanslutning.

Smutsfiltret i huvmuttern på tilloppslangens fria ände skyddar vatteninloppsventilen.

Ta inte av detta smutsfilter.

## Tillbehör slangförlängning

Som tillbehör finns en slang med metallväv, som är 1,5 meter lång. Den kan köpas hos din Mieleåterförsäljare eller hos Miele's reservdelsavdelning.

## Underhåll

Vid byte av slang ska endast Miele originalslang som klarar av ett tryck på över 14000 kPa användas.

# Installation

## Vattenavlopp

Vattnet pumpas ut genom en avloppspump med 1 meters pumphöjd. För att undvika hinder i vattenavloppet måste avloppsslangen läggas utan veck. Kröken kan hakas in på slangens ända. Slangen kan vid behov förlängas upp till 5 meter. Tillbehör finns att köpa hos Miele's återförsäljare eller via Miele's reservdelsavdelning.

För avloppshöjder över 1 meter (upp till 1,8 meters maximal pumphöjd) kan en utbytesavloppspump köpas hos en återförsäljare eller hos Miele service. För avloppshöjder över 1 m kan slangen förlängas till 2,5 m. Tillbehör finns att köpa hos Miele's återförsäljare eller via Miele's reservdelsavdelning.

## Möjligheter att placera vattenavloppet

### 1. Upphängning i handfat eller avloppsho:

Tänk på följande:

- Säkra avloppsslangen så att den inte glider iväg!
- Om vattnet töms i ett handfat, måste det rinna undan tillräckligt snabbt. Annars finns risk att vattnet svämmas över och en del av det tömda vattnet sugas tillbaka in i tvätt/tork-kombinationen.

### 2. Anslutning till avloppsrör i plast med gummnippl (vattenlås krävs inte).

### 3. Avlopp i golvbrunn.

### 4. Anslutning till handfat med gummnippl.

## Anslutning till handfat

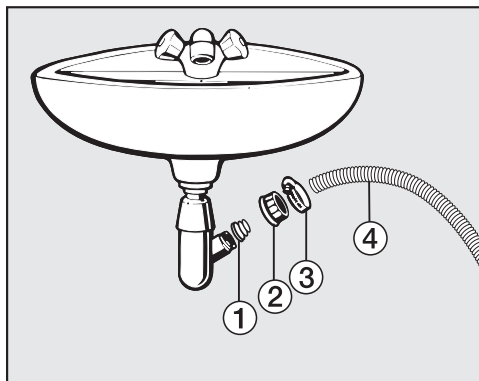

① Adapter

② Överfallsmutter handfat

③ Slangklämma

④ Slangände

■ Installera adaptern ① med överfallsmuttern ② på handfatets vattenlås.

■ Sätt slangens ände ④ på adaptern ①.

■ Dra åt slangklämman ③ med en skruvmejsel direkt bakom handfatets överfallsmutter.

## Elanslutning

Tvätt/tork-kombinationen är som standard "anslutningsklar" för anslutning till ett godkänt jordat uttag.

Ställ upp tvätt/tork-kombinationen på så vis att vägguttaget enkelt kan kommas åt. Om det inte är möjligt, se till att det på installationsplatsen finns en avskiljningsanordning för varje pol.



Brandfara på grund av överhettning.

Grenuttag och förlängningskablar kan leda till överbelastning på kablarna om de används med tvätt/tork-kombinationen.

Använd av säkerhetsskäl inga grenuttag eller förlängningskablar.

Elanslutningen måste utföras enligt VDE 0100.

Av säkerhetsskäl rekommenderar vi användning av en jordfelsbrytare av typen  i den tilldelade installationen för tvätt/tork-kombinationens elektriska anslutning på uppställningsplatsen.

En skadad anslutningskabel får bara ersättas med en speciell anslutningskabel av samma modell (kan beställas hos Miele service). Av säkerhetsskäl får kabeln bara bytas av en auktoriserad fackman eller av Miele service.

Uppgifter om anslutningseffekt och säkring finns i denna bruksanvisning eller på typskylten. Jämför uppgifterna med uppgifterna för elanslutningen på uppställningsplatsen.

Hör efter med en elektriker vid tveksamhet.

Det är möjligt att tidvis eller permanent använda en fristående eller icke nätsynkron energiförsörjningsenhet (till exempel fristående elnätverk, backupsystem). Driften förutsätter att energiförsörjningsenheten följer föreskrifterna enligt EN 50160 eller liknande.

De skyddsåtgärder som ska tas på uppställningsplatsen och i denna Miele-produkt vad gäller funktion och arbets sätt måste även säkerställas i fristående respektive icke nätsynkron drift. Vid behov ska åtgärderna ersättas med likvärdiga åtgärder i installationen. Exempelvis enligt det som står i aktuell publicering från VDE-AR-E 2510-2.

## Tekniska data

---

Höjd	850 mm
Bredd	596 mm
Djup	637 mm
Djup med öppen lucka	1055 mm
Vikt	cirka 97 kg
Kapacitet tvättning	8,0 kg torr tvätt
Kapacitet torkning	5,0 kg torr tvätt
Anslutningsspänning	Se typskylt
Anslutningseffekt	Se typskylt
Säkring	Se typskylt
Förbrukningsdata	Se avsnittet "Förbrukningsdata"
Minimalt flödestryck	100 kPa (1 bar)
Maximalt flödestryck	1 000 kPa (10 bar)
Tilloppsslangens längd	1,55 m
Avloppsslangens längd	1,50 m
Anslutningskabelns längd	2,00 m
Maximal pumphöjd	1,00 m
Maximal pumplängd	5,00 m
LED-belysning emitterade dioder	Klass 1
Godkännandemärken	Se typskylt
Anslutningseffekt i fråkopplat läge	0,30
Nätansluten maskin	0,60
Frekvensband	2,4000 GHz - 2,4835 GHz
Maximal sändningseffekt	< 100 mW

### **Konformitetsdeklaration**

Härmed deklarerar Miele att denna tvättmaskin uppfyller kraven i direktivet 2014/53/EU.

EU-konformitetsdeklarationens fulla text finns tillgänglig på [www.miele.se](http://www.miele.se) under "Nedladdningsbara filer" på respektive produktsida.

För bruksanvisningar, service och information går du till Produktinformation under Kundservice på [www.miele.se](http://www.miele.se). Ange produktens namn eller serienummer.

# Förbrukningsdata

Program	Kapacitet kg	Energi kWh	Vatten liter	Programtid tim/min	Temperatur <sup>1</sup> °C	Restfuktighet %	Varvtal v/min
<b>Tvätta</b>							
ECO 40-60*	8,0	0,80	60	3:39	35	44	1600
	4,0	0,30	52	2:39	28	43	1600
	2,0	0,20	28	2:29	25	46	1600
Bomull	8,0	1,35	57	2:29	54	50	1600
	20 <sup>2</sup>	0,35	72	2:39	20	50	1600
Strykfri tvätt	3,5	0,32	47	1:59	30	30	1200
Express <sup>3</sup>	40	0,33	30	0:20	27	60	1200
Ylle	30	0,23	35	0:39	-	-	-
QuickPower	40	0,58	40	0:49	-	-	-
<b>Tvättning och torkning</b>							
ECO 40-60* Skåpört	5,0	3,30	85	6:29	30	0	1600
	2,5	1,60	43	3:59	24	0	1600

\* Testprogram för uppfyllande av kraven för eco-program nr 2019/2023 och energimärkning enligt riktlinje nr 2019/2014

<sup>1</sup> Maximalt uppnådd temperatur i tvätten under huvudtvätten.

<sup>2</sup> 20 °C; Program för lätt smutsad bomullstvätt.

<sup>3</sup> Tillvalet *Quick* är aktiverat

## Anvisning till kunden

Förbrukningen kan variera beroende på vattentryck, vattnets hårdhetsgrad, vattnets hårdhetsgrad, vattentillloppstemperatur, rumstemperatur, mängd och typ av tvätt, variationer i nätspänningen samt valda tillvalsfunktioner.



Med inställningarna kan du anpassa tvätt/tork-kombinationens elektronik till olika torkkrav. Inställningarna kan du när som helst ändra igen.

## Gå till menyn Inställningar

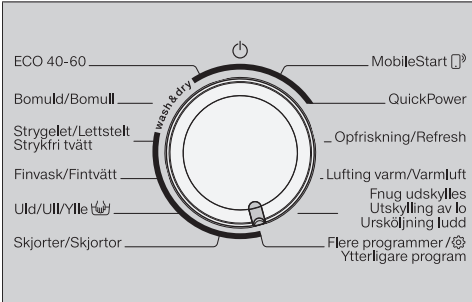

- Vrid programväljaren till positionen *Ytterligere program*.



- Tryck på touchknapparna  $\nabla$  eller  $\blacktriangle$  tills följande visas i displayen:



- Bekräfta med touchknappen *OK*.



Du befinner dig nu i undermenyn *Inställningar*.

## Välja inställningar

- Tryck på touchknappen  $\nabla$  eller  $\blacktriangle$  tills den önskade inställningen visas i displayen.

- Med touchknappen  $\nabla$  flyttas urvalslistan neråt.

- Med touchknappen  $\blacktriangle$  flyttas urvalslistan uppåt.

- Tryck på knappen *OK* för att bearbeta vald inställning.

## Bearbeta inställning

- Genom att trycka på touchknappen  $\nabla$  eller  $\blacktriangle$  visas de olika valmöjligheterna för inställningen.

Det inställda valet markeras med en bock  $\checkmark$ .

- Aktivera det önskade valet står i displayen genom att trycka på touchknappen *OK*.

## Avsluta inställning

- Vrid programväljaren.

# Inställningar

---

## Språk

Displaytexterna kan visas på olika språk.

Flaggan  efter ordet *Språk* fungerar som hjälp ifall ett språk som man inte förstår är inställt.

Det valda språket sparas.

## Summerns ljudstyrka

Summern låter dig veta med en ljudsignal när programmet är slut. Du kan ställa in summerns ljudstyrka på sju olika nivåer.

Nivåerna visas med hjälp av ett stapeldiagram. Den nedersta visar att summern är avstängd.

## Knappljud

Alla knapptryckningar bekräftas med ljudsignaler. Du kan ställa in ljudstyrkan i sju olika nivåer.

Nivåerna visas med hjälp av ett stapeldiagram. Den nedersta visar att knappljudet är avstängt.

## Hälsning

Du kan ställa in ljudstyrkan på välkomstsignalen i sju olika nivåer.

Nivåerna visas med hjälp av ett stapeldiagram. Den nedersta visar att välkomstsignalen är avstängd.

## Pinkod

Med pinkod skyddar du din tvätt/torkkombination från oönskad användning.

### Urval

- [aktivera](#)

Pinkoden är 125 och kan aktiveras. Om pinkoden är aktiverad måste den matas in när tvätt/torkkombinationen startas för att den ska kunna användas.

- [avaktivera](#)

Om tvätt/torkkombinationen ska användas utan pinkod. Visas bara när pinkoden tidigare har aktiverats.

- [ändra](#)

Du kan ange en valfri kod.

Om du skulle glömma bort pinkoden kan tvätt/torkkombinationen endast låsas upp av Miele service. Notera den nya pinkoden.

## Temperaturenhet

Temperaturen kan visas i °C/Celsius eller i °F/Fahrenheit.

Vid leverans är °C + v/min inställt.

## Ljusstyrka

Displayens och touchknapparnas ljusstyrka kan ställas in på sju olika lägen.

### Urval

- Ljusstyrka display

Styr displayens ljusstyrka.

- Knappar aktiva

Styr ljusstyrkan hos de aktiverade touchknapparna.

- Knappar inaktiva

Styr ljusstyrkan hos touchknapparna som kan aktiveras.

**Tips!** Tänk på en stor skillnad i ljusstyrka mellan de aktiverade och dimmade touchknapparna. En stor skillnad i ljusstyrka underlättar manövreringen.

## Programinfo

Du kan välja vilken information som kort ska visas i displayen efter programval.

### Urval

- Programnamn

Displayen visar programnamnet i några sekunder.

- Prog + maxmängd (fabriksinställning)

Displayen visar programnamnet och den maximala tvättmängden i några sekunder.

- av

Displayen visar basdisplayen med temperatur, varvtal och programtid direkt efter programvalet.

## Memory

Tvätt/tork-kombinationen sparar de senast valda inställningarna för ett tvättprogram (temperatur, centrifuge-ringsvarvtal och vissa tillval) efter programstart.

När du väljer samma tvättprogram nästa gång visas de sparade inställningarna.

Vid leverans är Memory avaktiverad.

# Inställningar

---

## Extra förtv.tid Bomull

Om du har särskilda krav på förtvätten så kan denna tid på 25 minuter förlängas.

### Urval

- normal (fabriksinställning)  
Förtvättstiden är 25 minuter.
- + 6 min  
Förtvättstiden är 31 minuter.
- + 9 min  
Förtvättstiden är 34 minuter.
- + 12 min  
Förtvättstiden är 37 minuter.

## Blötläggningstid

Du kan ställa in tiden för blötläggning mellan 30 minuter och 6 timmar.

Du kan välja tid i steg om 30 minuter. När tillvalet *Blötläggning* väljs används vald tid.

Vid leverans är en tid på 0:30 h inställd.

## Skongång

Vid aktiverad skongång reduceras trumrörelsen. Så kan lätt smutsade textilier tvättas skonsammare.

Skongång kan aktiveras för programmen *Bomull* och *Strykfri tvätt*.

Om skongång är aktiverad sker tvättning med skongångsrytm i varje tvättomgång i dessa program.

Vid leverans är skongången avstängd.

## Temperatursänkning

På höga höjder har vattnet en lägre kokpunkt. Från höjder på 2000 meter och uppåt rekommenderar Miele att koppla in temperatursänkning för att undvika att vattnet kokar. Den maximala temperaturen sänks till 80 °C även om du väljer en högre temperatur.

Vid leverans är temperatursänkning avstängd.

## Extra vatten

Du kan höja vattennivån i tvättprogrammen.

### Urval

- Extra vatten (fabriksinställning)

Vattennivån (mer vatten) höjs vid tvätt och sköljning.

- Extra sköljning

En extra sköljning genomförs.

- Ext vat.+ext sköljn.

Vattennivån höjs vid tvätt och sköljning och en andra sköljning genomförs.

## Nivå Extra vatten

Du kan höja vattennivån i fyra olika nivåer när du har aktiverat tillvalet *Extra vatten*.

### Urval

- normal (fabriksinställning)
- plus ◊
- plus ◊◊
- plus ◊◊◊

## Maximal sköljnivå

Vattennivån vid sköljning kan alltid ställas in på maximalt värde.

Denna funktion är viktig för allergiker för att få ett extra bra sköljresultat. Vattenförbrukningen ökar.

Vid leverans är funktionen avstängd.

## Vattenavkyllning

I slutet av huvudtvätten rinner det in extra vatten i tvättrumman för att kyla ner tvättvattnet.

Denna tvättvattenavkyllning genomförs när du väljer programmet Bomull med en temperatur på 70 °C och högre.

Aktivera vattenavkyllningen:

- om avloppsslangen leds till ett handfat eller en golvbrunn för att förebygga risk för skällning,
- i fastigheter vars avloppsrör inte uppfyller kraven enligt DIN 1986.

Vid leverans är tvättvattenavkyllningen avstängd.

# Inställningar

---

## Lågt vattentryck

Vid ett för lågt vattentryck avbryter tvätt/tork-kombinationen programmet med felmeddelandet vattentillopp.

Vid ett lågt vattentryck kan denna inställning aktiveras för att säkerställa ett felfritt vatteninlopp.

Vid leverans är Lågt vattentryck aktiverat.

## Miele@home

Styr din tvätt/tork-kombinations nätverksanslutning med wifi-nätverket hemma.

### Urval

- Ställa in

Detta meddelande visas bara om tvätt/tork-kombinationen ännu inte anslutits till ett wifi-nätverk.

Läs om inställningsförloppet i avsnittet "Första gången torktumblaren används".

- Avaktivera

Denna inställning syns bara när Miele@home är aktiverad.

Miele@home förblir inställt, wifi-funktionen stängs av.

- Aktivera

Denna inställning syns bara när Miele@home är avaktiverad.

Wifi-funktionen aktiveras igen.

- Anslutningsstatus

Denna inställning syns bara när Miele@home är aktiverad.

Wifi-mottagningsstatus, nätverksnamn och IP-adress visas.

- Ställ in på nytt

Denna inställning syns bara när Miele@home är installerat.

Återställer wifi-inloggningen (nätverk), för att direkt genomföra en ny installation.

- Återställ

Denna inställning syns bara när Miele@home är installerat.

Wifi-anslutningen avaktiveras och anslutningen till wifi-nätverket återställs till fabriksinställningar.

Återställ nätverkskonfigurationen innan du lämnar in tvätt/tork-kombinationen för återvinning, säljer den eller tar en använd tvätt/tork-kombination i drift. Endast så garanteras att alla personliga uppgifter är borttagna och att den tidigare ägaren inte längre har åtkomst till maskinen.

För att åter använda Miele@home måste en ny anslutning återupprättas.

## Fjärrstyrning

Inställningen Fjärrstyrning syns bara om inställningen Miele@home är inställd och aktiverad.

Om du har installerat appen Miele på din mobila enhet kan du överallt få reda på status för din tvätt/tork-kombination och fjärrstarta den.

Dessutom kan du fjärrstyra tvätt/tork-kombinationen via programmet *MobileStart*.

Du kan stänga av inställningen Fjärrstyrning, om du inte vill använda tvätt/tork-kombinationen med din mobila enhet.

Du kan avbryta ett program via appen även om Fjärrstyrning inte är inkopplat.

Via knappen "Senare start" ställer du in en tid som du vill starta tvätt/tork-kombinationen på och startar senare start (se avsnittet "Senare start/SmartStart"). Inom den tid som du har angivit kan du starta tvätt/tork-kombinationen med en signal som du skickar.

Om du inte skickar någon startsignal inom angiven tid kommer tvätt/tork-kombinationen att starta automatiskt.

Vid leverans är fjärrstyrning avstängd.

## SmartGrid

Inställningen SmartGrid syns bara om inställningen Miele@home är inställd och aktiverad.

Med denna funktion kan du få tvätt/tork-kombinationen att starta automatiskt vid en tid när elleverantörens tariff är som lägst.

Om du har aktiverat SmartGrid får knappen *Senare start* en ny funktion.

Ställ in SmartStart med knappen "Senare start" (se avsnittet "Senare start/SmartStart").

Tvätt/tork-kombinationen startas då inom den inställda tiden av en signal från din elleverantör.

Om du inte skickar någon startsignal inom angiven tid kommer tvätt/tork-kombinationen att starta automatiskt.

Vid leverans är funktionen SmartGrid avstängd.

# Inställningar

## RemoteUpdate

Menypunkten RemoteUpdate visas bara och kan väljas när förutsättningarna för användning av Miele@home är uppfyllda (se avsnittet “Första gången tvätt/tork-kombinationen används – Miele@home”).

Via RemoteUpdate kan mjukvaran på din tvätt/tork-kombination uppdateras. Om det finns en ny uppdatering för din tvätt/tork-kombination, så kommer den hämtas automatiskt. Uppdateringen installeras dock inte automatiskt, utan du måste starta den manuellt.

Om du inte installerar en uppdatering kan du ändå fortsätta använda tvätt/tork-kombinationen som vanligt. Miele rekommenderar dock att du installerar uppdateringarna.

### Aktivera/avaktivera

RemoteUpdate är aktiverat vid leverans. En ny uppdatering hämtas automatiskt och du måste starta den manuellt.

Avaktivera RemoteUpdate om du inte vill att uppdateringar ska hämtas automatiskt.

## RemoteUpdate-funktionen

Information om en uppdaterings innehåll och omfång finns i appen Miele.

Om en uppdatering finns tillgänglig så visas ett meddelande om detta i tvätt/tork-kombinationens display.

Du kan antingen installera uppdateringen direkt eller vid ett senare tillfälle. Du får då frågan om uppdateringen igen nästa gång du startar tvätt/tork-kombinationen.

Avaktivera RemoteUpdate om du inte vill installera uppdateringen.

Uppdateringen kan ta några minuter.

Tänk på följande:

- Om du inte får något meddelande finns heller ingen uppdatering.
- En redan installerad uppdatering kan inte ångras.
- Stäng inte av tvätt/tork-kombinationen under en pågående uppdatering. I så fall avbryts uppdateringen och kommer inte installeras.
- Vissa programuppdateringar kan bara göras av Miele service.



## Skydd m. fast. tvätt

För att minska tendensen att en tvätt-ring bildas kan varvtalet för slutcentrifugering begränsas.

Inställningen Skydd m. fast. tvätt är bara verksam under tvättning och torkning utan avbrott.

### Urval

- av (fabriksinställning)
- 1200 v/min
- 1100 v/min
- 1000 v/min
- 900 v/min

## Val torkningsparam.

Du kan välja vilken information som kort ska visas i displayen efter val av Torrt och Huvudtvätt + Torkn..

### Urval

- av

Displayen visar basdisplayen med temperatur, varvtal och programtid direkt efter programvalet.

- Alltid (fabriksinställning)

Displayen visar inställda torkparametrar under ett par sekunder när Torrt eller Huvudtvätt + Torkn. väljs.

- Endast torkning

Displayen visar inställda torkparametrar under ett par sekunder när Torrt väljs.

# Inställningar

---

## Torrhetsgrad

Du kan anpassa torrhetsgraderna individuellt i programmen *Bomull*, *Strykfri tvätt* och *Automatic plus*.

Torrhetsgraden visas med hjälp av ett stapeldiagram:

- få staplar = fuktigare
- fler staplar = torrare

## Förlängning av avkylningstiden

Du kan förlänga avkylningen före programslutet. Då kommer textilierna att vara mer avsvalnade. Förlängningen utförs bara om en torrhetsgrad har valts. Under tidstorkningen är förlängningen av avkylningstiden inte aktiv.

Den extra avkylningstiden kan väljas från 0 min (fabriksinställning) till 18 min.

## Upphovsrättsliga föreskrifter och licenser för kommunikationsmodulen

För användning och styrning av kommunikationsmodulen använder Miele såväl egen programvara som programvara från andra företag som inte täcks av licensvillkor för en så kallad öppen källkod. Denna programvara/dessa programvarukomponenter skyddas av upphovsrätt. Miele's och tredje parts upphovsrättsliga befogenheter måste respekteras.

Dessutom finns det programvarukomponenter i denna kommunikationsmodul som omfattas av licensvillkor för öppen källkod. Komponenterna med öppen källkod tillsammans med tillhörande upphovsrättstexter, kopior av gällande licensvillkor och ytterligare information kan hämtas lokalt per IP via en webbläsare (*http://<ip adresse>/Licenses*). De där angivna ansvars- och garantibestämmelserna för licensvillkoren för öppen källkod gäller endast gentemot den aktuella rättighetshavaren.

Till denna tvättmaskin får du tvättmedel, textilvårdsmedel och maskinrengöringsmedel. Alla produkter passar din tvättmaskin från Miele.

Dessa och många andra intressanta produkter kan du beställa på Miele's hemsida [www.miele.se](http://www.miele.se). Du kan även köpa dem hos Miele's återförsäljare eller hos Miele service.

## Tvättmedel

### UltraWhite (pulvertvättmedel)

- bästa resultat vid 20/30/40/60/95 °C
- strålande vit tvätt tack vare formel med aktivt syre
- Utmärkt fläckborttagning också vid låga temperaturer

### UltraColor (flytande tvättmedel)

- Bästa tvättresultat vid 20/30/40/60 °C
- Med färgskyddsformel som bevarar färger
- Utmärkt fläckborttagning också vid låga temperaturer

### UltraColor Sensitive (flytande tvättmedel)

- För kulörtvätt – särskilt skonsam mot huden
- Utan parfymer och färgämnen
- Bekräftat miljömässigt hållbar av Nordic Swan

### WoolCare fintvättmedel (flytande tvättmedel)

- För ylle , siden och fintvätt.
- Vårdande sammansättning av vete-protein och färgskyddande formel
- Bästa tvättresultat vid 20/30/40/60 °C

# Tvätt- och textilvårdsmedel

---

## Specialtvättmedel

Detta specialtvättmedel kan du köpa som kapslar för bekväm dosering.

### Caps Sport

- För syntet
- Neutraliserar lukter tack vare inbyggd luktabsorbent
- Förhindrar statisk laddning av kläderna
- Behåller form och andningsförmåga hos syntet

### Caps DownCare

- För dun
- Bevarar elasticitet och andningsförmåga hos dun
- Effektiv rengöring och skonsam vård med lanolin
- Dunen klumpas inte ihop utan förblir fluffiga

### Caps WoolCare

- Fintvättmedel för ylle och fintvätt
- Speciella vårdande komplex av vete-proteiner
- Fiberskyddsteknologi mot filtning
- Färgskyddssammansättning för en mjuk rengöring

### Caps CottonRepair

- Specialtvättmedel för bomull
- Förnyar textilierna efter bara en tvätt.
- Speciell Miele formula med Novozy-mes-teknologi.

- Tar bort noppor och förnyar färgintensitet och ljusstyrka
- Använd maximalt 1-2 gånger per år för varje textil.

## Textilvårdande medel

Detta textilvårdande medel kan du köpa som kapslar för bekväm dosering.

### Cap sköljmedel

- Sköljmedel för frisk tvättdoft
- Frisk doft
- För härligt mjuk tvätt
- Förhindrar statisk laddning av kläderna

## Övriga medel

Detta medel kan du köpa som kapslar för bekväm dosering.

### Cap Booster

- Fläckborttagare med bästa fläcklösningsförmåga
- Enzymteknologi mot svåra fläckar
- Lämplig för vit- och kulörtvätt
- Perfekta tvättresultat, också vid låga temperaturer

## Skötselprodukter

### Avkalkningsmedel

- Avlägsnar kalkavlagringaravlägsnar kalkavlagringar
- Är mildt och skonsamt tack vare naturlig citronsyra
- Skonar värmestavar, trumma och andra komponenter

### IntenseClean

- För hygienisk renhet i tvättmaskinen
- Avlägsnar fett, bakterier samt lukt som kan uppstå av dessa
- Effektiv grundrengöring

### Avhärtningsmedel

- Minskar tvättmedelsdoseringen vid hårt vatten
- Mindre tvättmedelsrester i textilierna
- Färre kemiska rester i avloppet, då mindre mängd tvättmedel krävs



Miele AB  
Industrivägen 20, Box 1397  
171 27 Solna

Tel / Serviceanmälan:  
08-562 29 000

[www.miele.se](http://www.miele.se)

**Tyskland**

Miele & Cie. KG  
Carl-Miele-Straße 29  
33332 Gütersloh

WTI 370 WPM

sv-SE

M.-Nr. 12 171 800 / 01