



SENA

RB28*
RB29*
RB30*
RB31*
RB32*
RB33*
RB34*
RB39*
RB30J3*
RB33J3*
RB34J3*
RB37J*

Kyl/frys användarhandbok

Svenska

vilka möjligheter

Tack för att du köpt den här Samsung-produkten.

Fristående apparat

SAMSUNG

säkerhetsinformation

SÄKERHETSINFORMATION

- Läs igenom den här handboken noggrant innan du använder kylskåpet och behåll informationen för framtida referens.
- Använd endast kylan/frysen för avsett syfte, enligt beskrivningen i den här användarhandboken. Kylan/frysen är inte avsedd att användas av personer (inklusive barn) med nedsatt fysisk, sensorisk eller psykisk förmåga, eller personer utan tillräcklig erfarenhet och kunskap, såvida de inte har fått instruktioner i användningen av apparaten eller övervakas av en person som ansvarar för deras säkerhet.
- Denna apparat kan användas av barn från 8 år och äldre och personer med nedsatt fysisk, sensorisk eller mental förmåga eller utan erfarenhet och kunskap om de har övervakats eller instruerats i att använda apparaten på ett säkert sätt och förstår riskerna i samband med att använda apparaten. Barn får inte leka med enheten. Rengöring och användarunderhåll ska inte utföras av barn utan tillsyn.
- Varningar och viktiga säkerhetsanvisningar i denna handbok täcker inte alla möjliga tillstånd och situationer som kan inträffa. Det åligger ditt ansvar att använda sunt förnuft och iaktta försiktighet under installation, underhåll och användning av din kyl/frys.
- Egenskaperna för den här apparaten kan skilja sig något från de som beskrivs i användarhandboken, eftersom handboken omfattar flera olika modeller. R-600a eller R-134a används som kylmedel. Märkningen på kompressorn på baksidan av kylskåpet och märkplåten på insidan visar vilket kylmedel som används i kylskåpet. Kontakta lokala myndigheter angående säker kassering om produkten innehåller brandfarlig gas (kylmedium R600a).

- För att undvika att brandfarlig gas-luftblandning bildas om en läcka uppstår i kylkretsen ska storleken på rummet där apparaten står anpassas efter hur mycket kylmedel som används.
- Starta aldrig en apparat som visar tecken på skada. Kontakta din återförsäljare om du är osäker. Rummet måste vara 1 m³ i storlek för vardera 8 g med R-600a-kylmedel inne i apparaten. Mängden kylmedel i din specifika apparat visas på informationsskylten inuti apparaten.
- Om kylmedel sprutar ut ur ledningarna kan det fatta eld eller orsaka ögonskada. När kylmedel läcker från röret, undvik alla öppna flammor och avlägsna allt brännbart material från produkten och vädra rummet omedelbart.
- Om detta inte görs kan det medföra brand eller explosion.
- Förvara inte explosiva ämnen som till exempel aerosolburkar med antändbart bränsle i den här enheten.

Viktiga säkerhetssymboler och försiktighetsåtgärder:

	Risker eller riskfyllda åtgärder som kan resultera i allvarlig personskada eller dödsfall.
	Risker eller riskfyllda åtgärder som kan resultera i lättare personskada eller materiell skada.
	Försök INTE.
	Ta INTE isär.
	Vidrör INTE.
	Följ anvisningarna noga.
	Dra ut el-kontakten ur vägguttaget.
	Se till att apparaten är jordad för att förhindra elchock.
	Ring kundcentret för hjälp.
	Obs!

De här varningsskyltarna finns till för att förhindra att du eller andra skadas. Följ instruktionerna noga. Förvara detta avsnitt på en säker plats för framtida behov efter att ha läst det.



MÄRKNINGAR MED ALLVARLIGA VARNINGAR GÄLLANDE TRANSPORT OCH INSTALLATIONSPLATS

- ★ • Var försiktig så att inga delar av kylslingan går sönder vid transport och installation av apparaten.
- Kylmedel som läcker ut ur ledningarna kan fatta eld eller orsaka ögonskada. Undvik öppna lågor och gnistkällor om en gasläcka upptäcks och vädra ur rummet där kylen/frysaren finns under flera minuter.
- Detta kyl/frysskåp innehåller en liten mängd av kylmedlet isobutan (R-600a), en naturlig gas utan skadlig inverkan på miljön, men som är lättantändlig. Var försiktig så

att inga delar av kylslingan skadas under transport och installation.



MÄRKEN MED ALLVARLIGA VARNINGAR GÄLLANDE INSTALLATION

- ☐ • Dåligt isolerade elektriska ledningar kan resultera i elektriska stötar eller eldsvåda.
- Placera inte kylen/frysaren i direkt solljus och utsätt inte apparaten för värme från spisar, rumsfläktar eller andra apparater.
- Koppla inte in flera apparater i samma förgreningsuttag. Kylen/frysaren ska alltid vara inkopplad i ett eget individuellt eluttag som har en spänning som matchar den på märkplåten.
- Detta ger bäst prestanda och förhindrar även överhettning av husets ledningskrets. Om ledningarna överhettas kan det innebära brandfara.
- Sätt inte i kontakten om vägguttaget sitter löst.
- Det finns risk för elektriska

stötar eller brand.

- Använd inte en sladd som är sprucken eller sliten längs med sladden eller i ändarna.
- Drag inte eller böj strömkabeln överdrivet mycket.
- Vrid eller knyt inte strömkabeln.
- Drag inte strömkabeln över ett metallföremål, undvik att placera tunga föremål på strömkabeln, placera inte strömkabeln mellan föremål eller tryck in strömkabeln i utrymmet bakom apparaten.
- Var försiktig så att kylskåpet inte rullar över eller skadar strömsladden när det flyttas.
- Detta kan resultera i elchock eller brand.
- Använd inte aerosoler i närheten av kylen/frysen.
- Aerosoler som används i närheten av kylen/frysen kan orsaka explosion eller brand.
- Undvik att böja strömsladden för mycket och placera inga tunga föremål på den.



- Denna kyl/frys måste installeras på rätt sätt och placeras i enlighet med handboken innan

den börjar användas.

- Installera inte kylen/frysen på en fuktig plats eller där den kan komma i kontakt med vatten.
- Skadad isolering av elektriska delar kan orsaka elchock eller brand.
- Koppla in elkontakten i rätt läge med sladden hängande nedåt.
- Om strömkontakten kopplas in upp och ner kan en ledare gå av och orsaka brand eller elchock.
- Kontrollera på baksidan av kylskåpet att kontakten inte är klämd eller skadad.
- Var försiktig så att kylskåpet inte rullar över eller skadar strömsladden när det flyttas.
- Detta utgör en brandfara.
- Förvara förpackningsmaterialet utom räckhåll för barn.
- Risk för kvävning om barn sätter dem på huvudet.
- Denna apparat bör placeras så att strömkontakten är tillgänglig.
- Om man inte gör detta, finns risk för elchocker eller eldsvåda på grund av

elektriskt läckage.

- Placera inte denna apparat när ett värmeaggregat eller brandfarligt material.
- Installera inte apparaten på fuktig, oljig eller dammig plats, på en plats som utsätts för direkt solljus och vatten (regndroppar).
- Installera inte denna apparat på en plats där gas kan läcka.
 - Detta kan resultera i elchock eller brand.
- Dra ut elkontakten och kontakta Samsung Electronics servicecenter om det finns damm eller vatten i kylan/frysen.
 - Annars finns risk för brand.
- Stå inte ovanpå apparaten eller placera föremål (som smutsvätt, tända ljus, tända cigaretter, porslin, kemikalier, metallföremål, osv.) ovanpå apparaten.
 - Om du inte gör detta kan det resultera i elektriska stötar, brand, problem med produkten, eller skada.



- Denna apparat måste anslutas till ett jordat vägguttag.

06_ säkerhetsinformation

- Jordanslut inte apparaten till en gasledning, vattenrör av plast eller telefonledning.
 - Apparaten måste jordas för att förhindra eventuella strömläckage och elchocker orsakade av strömläckage från apparaten.
 - Om du inte gör detta kan det resultera i elektriska stötar, brand, explosion eller problem med produkten.
 - Koppla inte in strömkabeln i ett uttag som inte är ordentligt jordat och säkerställ att det uppfyller lokala och nationella föreskrifter.



- Om strömsladden skadas måste den bytas av tillverkaren, dess serviceombud eller en liknande behörig person för att undvika skada.
- Säkringen i kylan/frysen måste bytas ut av en kvalificerad tekniker eller reparationsverkstad.
 - Om detta inte görs kan det resultera i elchock eller personskada.



FÖRSIKTIGHETSMÄRKNINGAR GÄLLANDE INSTALLATION



- Se till att ventilationsöppningarna i apparatens inneslutning och fundament inte sätts igen.
- Låt apparaten stå i två timmar efter installationen.
- Installationen eller all form service på denna apparat rekommenderas att utföras av en kvalificerad tekniker eller serviceföretag.
- Om du inte gör detta kan det resultera i elektriska stötar, brand, explosion, problem med produkten, eller skada.



SKYLTAR MED ALLVARLIGA VARNINGAR ANGÅENDE ANVÄNDNING



- Vidrör inte kontakten med våta händer.
- Detta kan resultera i elchock.
- Förvara inte föremål ovanpå kylskåpet.
- Vid öppning eller stängning av dörren kan föremål falla

ned och orsaka person- eller materialskada.

- Placera inte behållare med vatten på kylen/frysen.
- Om vattnet spills ut finns risk för brand eller elchock.
- Ta inte på väggarna i frysen eller i frysta matvaror med våta händer.
- Detta kan leda till förfrysningsskada.
- Använd inte eller placera några ämnen som är känsliga för temperaturer som brandfarlig spray, brandfarliga föremål, torris, läkemedel eller kemikalier i närheten av kylen/frysen. Förvara inte flyktiga eller brandfarliga föremål eller ämnen (bensen, förtunningsmedel, propangas, alkohol, eter, LP-gas och andra liknande produkter) i kylen/frysen.
- Denna kyl/frys är endast avsedd för förvaring av mat.
- Detta kan resultera i brand eller explosion.
- Förvara inte läkemedel, vetenskapligt material eller temperaturkänsliga produkter i kylskåpet.
- Produkter som kräver

noggrann temperaturreglering får inte förvaras i kylan/frysen.

- Placera eller använd inte elektriska apparater inne i kylskåpet/frysen såvida de inte är av en typ som rekommenderas av tillverkaren.
- Dra ut strömkontakten direkt om du känner en kemisk lukt eller röklukt och kontakta ditt lokala Samsung Electronics servicecenter.
- Om det finns damm eller vatten i kylskåpet, drag ut strömkabeln och kontakta ditt Samsung Electronics servicecenter.
- Annars finns risk för brand.
- Undvik öppna lågor och gnistkällor om en gasläcka upptäcks och vädra ut rummet där kylskåpet finns under flera minuter.
- Använd inte mekaniska apparater eller andra sätt att skynda på upptiningsprocessen än de som rekommenderas av tillverkaren.
- Skada inte kylmedelskretsen.
- Spraya inte flyktiga material som insektsmedel på ytan av

apparaten.

- Förutom att vara skadligt för människor, kan det även resultera i en elektrisk stöt, brand eller problem med produkten.
- Använd inte en hårtork för att torka apparatens insida. Placera inte ett tänt stearinljus i kylan/frysen för att avlägsna dålig lukt.
- Detta kan resultera i elchock eller brand.
- Fyll endast vattentanken, isbrickan och vattenkuberna med rent dricksvatten (mineralvatten eller renat vatten).
- Fyll inte tanken med té, juice eller sportdryck. Detta kan skada kylskåpet.
- Se till att barn inte hänger på dörren. Allvarlig skaderisk föreligger.
- Risk för att barn blir instängda. Låt inte barn få tillträde till kylskåpets insida.
- Lämna inte dörrarna till kylan/frysen öppna när ingen finns i närheten av den och låt inte barn komma in i kylskåpet.
- Låt inte spädbarn eller barn gå in i fryslådan.

- Detta kan leda till dödsfall genom kvävning eller personskador.
- Sitt inte på frysdörren.
- Dörren kan gå sönder och orsaka personskador.
- Använd inte mekaniska apparater eller andra sätt att skynda på upptiningsprocessen än de som rekommenderas av tillverkaren.
- Skada inte kylmedelskretsen.
- Placera inte kylskåpshyllan upp och ner.
Hyllstopparen kanske inte fungerar.
- Det kan leda till personskador om glashyllan faller ner.



- I händelse av en gasläcka (som propangas, gasol, etc.), ventiler omedelbart utan att vidröra kontakten.
Vidrör inte apparaten eller strömkabeln.
- Använd inte en ventilerande fläkt.
- En gnista kan resultera i explosion eller brand.
- Använd endast lysdiodlampor från tillverkaren eller

- servicerepresentanten.
- Se till att barn inte leker med kyl/frys-skåpet.
- Håll fingrarna borta från eventuella "klämrisikområden": dörrar och skåp sluter av naturliga skäl tätt.
- Se till att barn inte hänger på dörren.
Allvarlig skaderisk föreligger.
- Risk för att barn blir instängda. Låt inte barn få tillträde till kylskåpets insida.
- Flaskor bör förvaras tätt tillsammans så att de inte ramlar ut.
- Den här produkten är endast avsedd för förvaring av matvaror i hemmiljö.
- Peta aldrig med fingrarna i eller för in föremål i automatens öppning, isglidbanan och ismaskinens behållare.
- Det kan orsaka personskada eller materiell skada.
- För inte in händer, fötter eller metallföremål (som ätspinnar, etc.) under eller på baksidan av kylskåpet.
- Detta kan resultera i elchock eller skador.

- Skarpa kanter kan orsaka personskada.



- Försök inte att reparera, montera isär eller ändra apparaten på egen hand.
- Använd inte andra säkringar (som koppar, ståltråd, osv.) än standardsäkringarna.
- När reparation eller återinstallation av apparaten krävs, kontakta ditt närmaste servicecenter.
- Om du inte gör detta kan det resultera i elektriska stötar, brand, problem med produkten, eller skada.



- Dra ur elkontakten direkt och kontakta närmaste servicecenter om apparaten låter konstigt, eller om det luktar bränt eller ryker från den.
- Om detta inte görs kan det medföra el- eller brandfara.
- Dra ut strömkontakten ur uttaget innan byte av apparatens invändiga lampor.
- Annars finns risk för elchock.
- Kontakta en servicerepresentant om du har problem att byta en

lampa.

- Om kylan/frysen är utrustad med lysdiodlampor (LED), ta inte isär lampskyddet eller själva lysdiodlampan på egen hand.
- Kontakta servicerepresentanten.
- Anslut strömkontakten till vägguttaget. Använd inte en skadad strömkontakt, skadad strömkabel eller löst vägguttag.
- Detta kan resultera i elchock eller brand.
- Ställ inte en vattenfylld behållare ovanpå kylskåpet.
- Om vattnet spills ut finns risk för brand eller elchock.
- Titta inte direkt in i den ultravioletta lysdiodlampan under längre tidsperioder.
- Detta kan leda till ögonirritation på grund av den ultravioletta strålningen.



VARNINGSMÄRKNING GÄLLANDE ANVÄNDNING



- För att få ut bäst prestanda av produkten,
 - Placera inte matvaror för nära ventilerna på baksidan, eftersom det kan hindra luftcirkulationen inne i apparaten.
 - Förpacka livsmedlen ordentligt eller lägg dem i en lufttät behållare innan du lägger in dem i kylskåpet.
 - Placera inte varor som ska frysas in bredvid redan frysta varor.
 - Placera inte glas eller flaskor eller kolsyrade drycker i frysen.
 - Behållaren kan frysa och gå sönder, vilket kan leda till skador.
 - Tänk på de maximala förvaringstiderna och utgångsdatumerna för frysta varor.
 - Det finns inget behov av att koppla bort kylen/frysen från strömkällan om du kommer att vara bortrest under mindre än tre veckor. Men avlägsna alla livsmedel om du ska resa bort under tre veckor eller längre.
- Koppla ur kylen/frysen och rengör den, skölj och torka.
- Placera inte kolsyrade eller mousserande drycker i frysfacket.
 - Placera inte flaskor eller glasbehållare i frysfacket.
 - När innehållet fryser kan glaset gå sönder och orsaka personskada och materiell skada.
- Ändra eller modifiera inte funktionaliteten i kylskåpet.
 - Ändringar eller modifieringar kan leda till personskador och/eller skador på egendom. Alla eventuella ändringar eller modifieringar som utförs av en tredje part på den här apparaten omfattas varken av Samsungs garantiservice och Samsung kan heller inte hållas ansvarigt för säkerhetsrisker och skador som uppkommer som ett resultat av tredjepartsmodifikationer.
- Blockera inte ventileringshål.
 - Om ventileringshålen blockeras, speciellt med en plastpåse, kan kylen/frysen bli för kall.
- Använd endast den ismaskin

som följer med kylskåpet.

- Torka bort överdriven fukt från insidan och lämna dörrarna öppna.
- I annat fall kan lukt och mögel bildas.
- Drag ut strömkontakten och kontakta Samsung Electronics servicecenter om vatten spills ut på kylskåpet.



VARNINGSMÄRKNING GÄLLANDE RENGÖRING OCH UNDERHÅLL



- Spreja inte rengöringsmedel direkt på displayen.
- Tryckta bokstäver på displayen kan lossna.
- Om ett främmande ämne som exempelvis vatten har trängt in i apparaten, koppla ur strömkontakten och kontakta ditt närmaste servicecenter.
- Om detta inte görs kan det medföra elstötar eller brandfara.
- Avlägsna regelbundet alla främmande ämnen som damm eller vatten från strömkontaktens stift och kontaktpunkter med hjälp av en torr torkduk.
- Koppla ur strömkontakten och rengör den med en torr torkduk.
- Om detta inte görs kan det medföra elstötar eller brandfara.
- Rengör inte apparaten genom att spreja vatten direkt på den.
- Använd inte bensen, thinner

- eller klorin vid rengöring.
- Dessa kan skada apparatens yta och orsaka brand.
 - Sätt aldrig in fingrar eller föremål i dispenserhålet.
 - Det kan orsaka personskada eller materiell skada.



- Innan rengöring eller underhåll, koppla ur apparaten från vägguttaget.
- Om detta inte görs kan det medföra elstötar eller brandfara.



SKYLTAR MED ALLVARLIGA VARNINGAR ANGÅENDE KASSERING



- Låt hyllorna vara kvar så att inte barn så lätt kan klättra in i kylan/frysaren.
- Kontrollera att inga ledningar på baksidan av apparaten är skadade innan kassering.
- R-600a eller R-134a används som kylmedel.
Märkningen på kompressorn på baksidan av kylskåpet och märkplåten på insidan visar vilket kylmedel som används i kylskåpet.
Kontakta lokala myndigheter

angående säker kassering om produkten innehåller brandfarlig gas (kylmedium R-600a).

Cyklopentan används som en isolerande blåsgas.

Gaserna i isoleringsmaterialet kräver särskild avfallshantering.

Var vänlig kontakta dina lokala myndigheter angående miljövänlig avfallshantering av produkten.

till att inget av rören på baksidan av kylan/frysaren är skadat före kassering. Kapning av rören ska ske utomhus.

- Ta bort dörrarna/dörrtätningarna och dörrhandtagen vid kassering av denna apparat eller andra kylar/frysar, så att småbarn eller djur inte kan bli inlåsta. Se till att barn inte leker med kyl/frys-skåpet.
- Om ett barn fastnar inne i apparaten, kan det leda till skador eller kvävning.
- Kassera förpackningsmaterialet för denna produkt på ett miljövänligt sätt.
- Håll allt förpackningsmaterial

utom räckhåll för barn, eftersom förpackningsmaterial kan utgöra en fara för barn.

- Om ett barn placerar en påse över huvudet, kan det leda till kvävning.



FLERA PRAKTISKA ANVÄNDNINGSTIPS

- Ring elbolaget i händelse av strömavbrott och fråga hur länge det kommer att pågå.
- De flesta strömavbrott som åtgärdas inom en timme eller två kommer inte att påverka temperaturen för din kyl/frys. Dock bör du i så stor utsträckning som möjligt undvika att öppna dörren under strömavbrottet.
- Om strömavbrottet vara längre än 24 timmar ska alla frysta livsmedel tas ut.
- Om en nyckel medföljer kylan/frysen ska den förvaras utom räckhåll för barn och inte i närheten av apparaten.
- Det är inte säkert att kyl/frysaskåpet fungerar korrekt (risk för att innehållet tinar eller för hög temperatur i frysdelen) om det under en

längre period står på en plats som är kallare än vad det är konstruerat för.

- Förvara inte mat som förstörs i låga temperaturer här, t.ex. bananer och meloner.
- Ditt kyl/frysaskåp är frostfritt, vilket innebär att du inte behöver frosta av det manuellt, utan detta sker automatiskt.
- Temperaturökning under avfrostning överensstämmer med ISO-krav. Men om du vill förhindra att de frysta matvarornas temperatur stiger vid avfrostning slår du in dem i flera lager med tidningspapper.
- Om temperaturen i djupfrysta varor ökar under avfrostning kan hållbarhetstiden förkortas.
- Frys inte om varor som har tinat helt.
- Temperaturen i tvåstjärnig(a) sektion(er) eller fack som har symbolen med två stjärnor (✱✱) är något högre än i andra frys-fack. De sektioner eller fack som är tvåstjärniga beror på instruktionerna och/eller leveransvilkoren.

Energibesparande råd

- Installera apparaten i ett svalt och torrt rum med tillräcklig ventilation. Se till att kyl/frysåskåpet inte utsätts för direkt solljus och ställ det aldrig i närheten av en värmekälla (t.ex. ett element).
- Blockera inte ventilationshål eller galler på kyl/frysåskåpet.
- Låt varm mat svalna innan du ställer in den i kyl/frysåskåpet.
- Låt frysta livsmedel tina i kylåskåpet.
På så sätt kan du använda de frysta varornas låga temperatur till att kyla maten i kylåskåpet.
- Låt inte dörren till kyl/frysåskåpet stå öppen alltför länge när du ställer in eller tar ut mat. Ju kortare tid dörren står öppen, desto mindre is bildas i frysen.
- Se till att det finns fritt utrymme till höger, vänster, under och ovanpå vid installationen.
Detta kommer att bidra till minskad strömförbrukning och därmed lägre elkostnader.
- För mest effektiv energianvändning, förvara alla

inre detaljer såsom korgar, lådor, hyllor på platsen angiven av tillverkaren.

Denna apparat är avsedd för användning i hushåll och liknande användningsområden så som

- personalkök i butiker, kontor eller andra arbetsomgivningar;
- bondgårdar och av gäster på hotell, motell och andra bostadsomgivningar;
- bed- and-breakfast-liknande omgivningar;
- catering och liknande ej kommersiella användningsområden.

innehåll

INSTALLERA KYLEN/FRYSEN	16
ANVÄNDA DIN KYL/FRYS	19
VÄNDA PÅ DÖRREN (VALFRITT)	25
FELSÖKNING	31

installera kylan/frysen

INSTALLATIONSFÖRBEREDELSE

Gratulerar till ditt köp av din kyl/frys från Samsung. Vi hoppas att du kommer att få nytta av de många funktionerna som denna nya apparat har att erbjuda.

- Denna kyl/frys måste installeras på rätt sätt och placeras enligt handbokens instruktioner innan den börjar användas.
- Använd endast kylan/frysen för avsett syfte, enligt beskrivningen i den här användarhandboken.
- Vi rekommenderar att alla reparationer utförs av en kvalificerad reparatör.
- Kassera förpackningsmaterialet för denna produkt på ett miljövänligt sätt.



- Dra ut stickkontakten från uttaget innan du byter den invändiga lampan i kylskåpet.
- Annars finns risk för elchock.

Välja bästa platsen för kylskåpet

- Välj en plats utan direkt solljus.
 - En plats med plant (eller nästan plant) underlag.
 - En plats där det finns tillräckligt med utrymme för att enkelt öppna dörrarna.
 - Installera kylan/frysen på ett plant underlag i ett tillräckligt stort utrymme.
- Om kylan/frysen inte befinner sig i nivå kanske det interna kylsystemet eventuellt inte fungerar korrekt.

16_ installation

- Sammanlagt utrymme som krävs vid användning.
Se ritningen och måttangivelserna nedan.

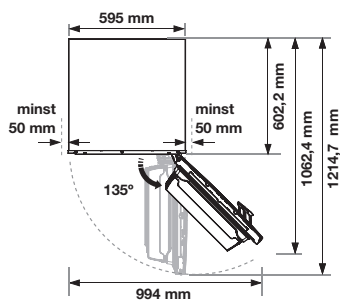
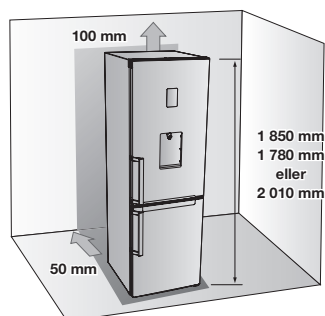

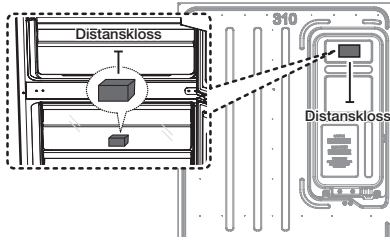

- Avlägsna pappret på distansklossen och fäst sedan distansklossen (grå kloss) på kylskåpets baksida för bättre prestanda. Säkerställ att distansklossen sitter i enlighet med bilden ovan när du installerar kylskåpet. Det förbättrar kylens prestanda. (Endast för modellerna RB31F***B, RB29F***, RB37J***9**, RB33J3**9)



- Se till att det finns tillräckligt med utrymme till höger, vänster, under och ovanpå för luftcirkulation. Detta kommer att bidra till minskad strömförbrukning och därmed lägre elkostnader.
- Installera inte kylan/frysaren på en plats där temperaturen kommer att understiga 10 °C.
- Var vänlig säkerställ att kylskåpet kan flyttas problemfritt i händelse av underhåll eller service.



Vid installation, service eller rengöring bakom kylan/frysaren, se till att dra apparaten rakt ut och skjuta tillbaka den rakt in när du är färdig. Se även till att ditt golv kan bära en fullastad kyl/frys. Annars kan golvet skadas.



Se till att knyta fast den överskjutande längden strömkabel på apparatens baksida så att den inte vidrör golvet. Då förhindrar man att strömkabeln skadas av hjulen när man flyttar kylskåpet.

UNDERLAG

Kylan/frysaren måste placeras på ett jämnt och hårt underlag som ligger i nivå med resten av golvet. Underlaget måste vara tillräckligt starkt för att kunna bära en fullpackad kyl/frys (cirka 65 kg). Klipp ut en stor bit av kartongen och lägg under kylan/frysaren för att skydda golvytan under arbetet.



- Att dra eller skjuta på kylan/frysaren kan skada golvet. Att flytta kylskåpet efter installationen kan skada golvet.

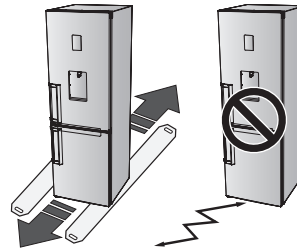

- När du flyttar på kylskåpet så bör strömkabeln sättas fast med fästansordningen på baksidan.

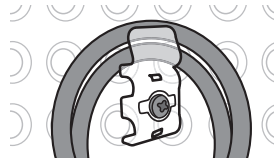

UTJÄMNING AV KYLEN/FRYSEN

Om enhetens främre del är något högre än den bakre går det lättare att öppna och stänga dörren.

Situation 1) Apparaten lutar åt vänster.

Vrid det vänstra justerbara benet i pilens riktning tills kylskåpet står vågrät.

Situation 2) Apparaten lutar åt höger.

Vrid det högra justerbara benet i pilens riktning tills kylskåpet står vågrät.

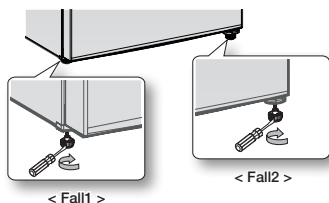

INSTÄLLNING AV KYLEN/FRYSEN

När din nya kyl/frys är på plats och installerad är det dags att ställa in och börja uppleva alla praktiska funktioner.

Genom följande steg blir kylan/frysen klar att använda.

Kontrollera i annat fall först strömförsörjningen och eluttaget eller gör en felsökning enligt anvisningarna längst bak i den här användarhandboken.

Om du har ytterligare frågor, kontakta ditt Samsung Electronics-servicecenter.

1. Placera kylskåpet på en lämplig plats med tillräckligt utrymme mellan väggen och kylskåpet.
Se installationsanvisningarna i denna handbok.
2. Innan du använder kylskåpet ska du ta bort hyllans hörnskydd som visas på bilden nedan. (Skydden används för att säkra kylskåpet under transport.)



3. Kontrollera, efter att strömsladden kopplats in, att den invändiga belysningen tänds när dörrarna öppnas.
4. Ställ in temperaturen på kallast och vänta en timme.
Frysen ska bli sval och motorn ska gå mjukt.
5. Efter påslagning av kylan/frysen kommer det att ta några timmar att uppnå lämplig temperatur. Så snart som kylan/frysen är tillräckligt kall, kan du förvara livsmedel och dryck i kylan/frysen.



Efter att kylan/frysen har startats, kommer larmet att ljuda. Tryck på knappen Freezer eller Fridge. (Endast för modeller med Coolselect zone-funktion)
Se sidan 19, "Använda styrenheten".

använda din kyl/frys

ANVÄNDA STYRPANELEN

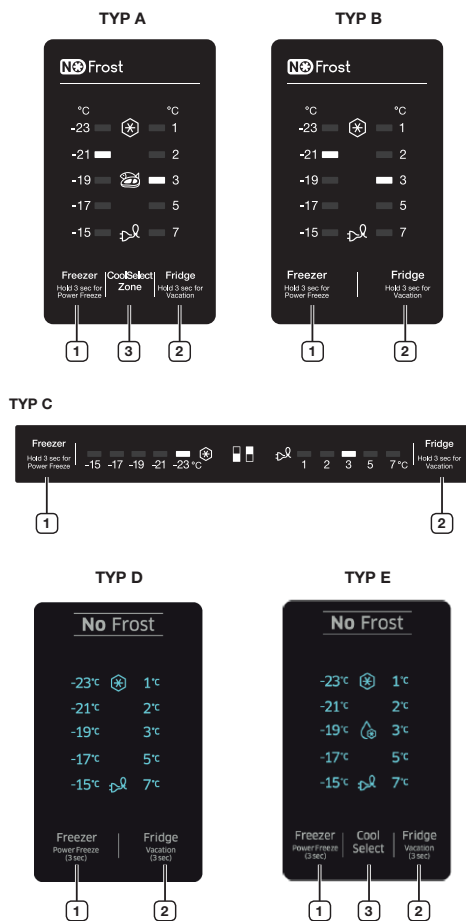

Varje gång du trycker på knappen hörs ett kort pip ljud.



När du inte trycker på någon knapp, kommer lysdioderna för Frysskåpet, Kylskåpet och CoolSelect Zone att släckas för att minska strömförbrukningen. Lysdioderna för Power Freeze och Vacation är tända vid motsvarande funktioner. (Endast för modellerna RB29****B, RB31****B, RB32****B, RB33J3*9)

1 Frys

Tryck på knappen Freezer för att ställa in frysen till önskad temperatur i intervallet mellan -15 °C och -23 °C. Standardinställningen för temperaturen är -19 °C och varje gång du trycker på knappen Freeze, kommer temperaturen att ändras i följande ordningsföljd och temperaturindikatorn kommer att visa önskad temperatur.

→ -19 °C -- -21 °C -- -23 °C -- -15 °C -- -17 °C

Tryck på denna knapp i 3 sekunder för att aktivera Power Freeze-funktionen (snabbinfrysning).

Power Freeze-indikatorn (☼) kommer att tändas och frysen kommer att öka infrysningshastigheten för produkterna i frysen.

Funktionen kommer att vara aktiverad under 50 timmar och frysindikatorn kommer inte att ändras på displayen.

Funktionen inaktiveras automatiskt.

När snabbinfrysningsproceduren är avslutad, kommer Power Freeze-indikatorn att släckas och frysen kommer att återgå till föregående temperaturinställning.

När du använder denna funktion, kommer energiförbrukningen att öka.

Kom ihåg att stänga av funktionen när den inte behövs och återställa frysen till den ursprungliga temperaturinställningen.

För att inaktivera funktionen, tryck på Freezer-knappen i 3 sekunder.

Om du behöver frysa in en stor mängd livsmedel, aktivera Power Freeze-funktionen 20 timmar i förväg.

2 Fridge (kylskåp)

Tryck på knappen Fridge (kylskåp) för att ställa in önskad kylskåpstemperatur på mellan 1 °C och 7 °C. Standardinställningen för temperaturen är 3 °C och varje gång du trycker på knappen Fridge, kommer temperaturen att ändras i följande ordningsföljd och temperaturindikatorn kommer att visa önskad temperatur.



Tryck på denna knapp under 3 sekunder för att aktivera Vacation-funktionen (semesterfunktionen). Semesterindikatorn (☞) tänds och kylskåpstemperaturen ställs in på 17 °C för att minimera strömförbrukningen när du ska åka på en längre semester eller affärsresa, eller om du inte behöver använda kylskåpet.

När semesterfunktionen är aktiverad, förblir frysfacket påslaget.

Semesterfunktionen kommer att inaktiveras automatiskt om du justerar kyltemperaturen medan semesterfunktionen är aktiverad.

Säkerställ att du avlägsnar alla livsmedel från kylskåpet innan du använder semesterfunktionen.



När semesterfunktionen är aktiverad, fungerar inte Coolselect Zone. När semesterfunktionen inaktiveras, kommer Coolselect Zone-funktionen att aktiveras.

3 CoolSelect Zone

Tryck på knappen Coolselect Zone för att aktivera Coolselect Zone-funktionen.

Coolselect Zone-indikatorn (☞) kommer att tändas och nu kan du förvara kött och fisk.

Tryck på knappen Coolselect Zone på nytt, Coolselect Zone-indikatorn (☞) kommer att släckas och nu kan du förvara grönsaker.



När semesterfunktionen är aktiverad, fungerar inte Coolselect Zone.

Temperaturlarm

(Endast för modeller med Coolselect zone-funktion, RB37J5**9**, RB37J5**5**)

- När frysfacket är för varmt på grund av ett strömavbrott, kommer temperaturlampan att blinka och larmet ljuder. Tryck på knappen Freezer eller Fridge för att stänga av dem.
- Denna varning kan visas:
 - När kylan/frysen startas.
 - När frysfacket är för varmt på grund av ett strömavbrott.

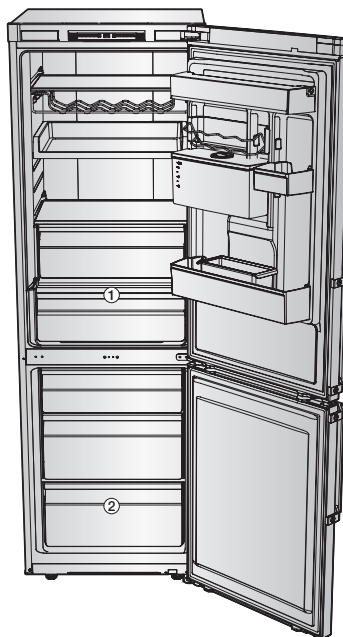

- Vissa av funktionerna som vattentanken och svalen (1) kan vara annorlunda och kanske inte är tillgängliga beroende på modell.
- Frukt och grönsaker kan frysa i Cool Select Zone (kylvalsområdet) och Fresh Zone (fräschhetsområdet). (tillval)
- För att frysa stora mängder mat snabbt, använd den allra nedersta lådan (2) där mat fryser särskilt fort.

EXTRA HYLLA



Om den extra hyllan tillhandahålls som tillval kan du ta bort alla hyllorna utom bottenhyllan (**2**) och placera den extra hyllan alldeles ovanför bottenhyllan. Det påverkar inte de termiska och mekaniska egenskaperna. Den deklarerade förvaringsvolymen för frysfacket beräknas med dessa delar borttagna för modeller med extra hyllan.



ANVÄNDA DEN INFÄLLBARA HYLLAN (TILLVAL)

Du kan föra in den infällbara hyllan om du behöver plats för höga behållare eller livsmedel på hyllan under.

1. Lyft upp hyllan lite grand och skjut den inåt.
2. Du kan enkelt dra ut den infällda hyllan för att använda den helt utfällda hyllan.

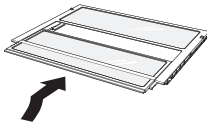

Den vikbara hyllan kan ramla ut ur kylskåpet, var försiktig när du använder och gör rent den.

FRYSFACKETS FUNKTIONER

Dekal för frusen mat på dörrpanelen

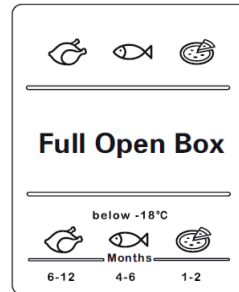

Figuren ovanför symbolerna anger den tillåtna förvaringsperioden för produkten i månader. När man köper frusna produkter, observera tillverkningsdatumet eller bäst före-datumet.

Infrysning av mat

Frys endast in färska, oskadade livsmedel. Håll mat som håller på att frysas in på avstånd från mat som redan är infrusen. För att förhindra att maten förlorar sin smak eller torkar ut, placera den i lufttäta behållare.

Korrekt förpackning av livsmedel:

1. Lägg in livsmedlet i förpackningsmaterialet.
2. Tryck ut alla luft.
3. Försegla förpackningen.
4. Skriv innehåll och datum på förpackningen.

Följande produkter är inte lämpliga för att förpacka livsmedel:

Omslagspapper, smörgåspapper, cellofan, soppåsar och begagnade plastkassar.

Följande produkter är lämpliga för att förpacka livsmedel:

Plastfilm, polyetenfilm, aluminiumfolie och fryslådor. Dessa produkter kan köpas från din återförsäljare.

Följande produkter är lämpliga för försegling av de förpackade livsmedlen:

Gummiband, plastklämmor, snören, frystejp och liknande. Påsar och polyetenfilm kan förseglas med en filmförseglare.

Hållbarhet för frusna livsmedel

Hållbarheten varierar beroende på typen av livsmedel.

Vid en temperaturinställning på -18 °C:

- Färsk fågel (hel kyckling), färskt kött (i skivor, stekar): upp till 12 månader
- Fisk (mager fisk, tillagad fisk), färska räkor, musslor, bläckfisk: upp till 6 månader
- Pizza, korv: upp till 2 månader

Hållbarheten har hämtats från FDA:s webbsida (<http://www.fda.gov/>).



- Om du inte respekterar hållbarhetstiderna, kan du drabbas av matförgiftning.

Köp och förvaring av djupfrysta livsmedel

När du köper frusna livsmedel, observera följande:

- Kontrollera att förpackningen inte är skadad.
- Kontrollera bäst före-datumet.
- Temperaturen för butikens frys bör vara -18 °C eller lägre. Annars kommer hållbarheten för den frusna maten att förkortas.
- Köp djupfrusna livsmedel sist. Slå in maten i en tidning eller placera i en kylbox och transportera hem.
- När du kommer hem bör du omedelbart placera den djupfrusna maten i frysfacket. Konsumera den frusna maten innan utgångsdatumet.

Att tina frusna livsmedel

Beroende på typ och användningsområde, välj ett av följande alternativ:

- I rumstemperatur.
- I kylskåpet.
- I en elektrisk ugn, med/utan fläktassisterad varmluft.
- I mikrovågsugn.



Frys inte om livsmedel som har börjat att tina eller som redan har tinat. Maten kan inte frysas om innan den har tillagats (kokats eller stekts).

Förvara inte den frusna produkten längre än max tillåten förvaringsperiod.

22_ användning

ANVÄNDA VATTENAUTOMATEN (TILLVAL)

Med vattenautomaten får du enkelt kallt vatten utan att behöva öppna kylskåpsdörren.

- Lyft upp burkhållaren (**1**).
- Lyft upp och drag ut vattentanken (**2**).
- Håll i handtagen på båda sidor för att lyfta ut vattentanken.
- Rengör tankens insida innan du använder den för första gången.
- Fyll vattentanken med vatten och säkerställ att den befinner sig i en stabil position, med plats för den förlängda vattenförsörjningsutmatningen.
- Fyll på med vatten upp till 4,5 L. Om du fyller på mer än så, kan det flöda över när locket stängs.
- Om vatten droppar efter den första påfyllningen av vattentanken, håll på ytterligare cirka 500 ml vatten.
- Det är omöjligt att fylla tanken med vatten när den är placerad i kylskåpet.
- Metod 1.
- Fyll på vattnet genom att lyfta det runda locket i pilens riktning.

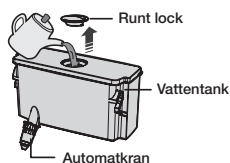
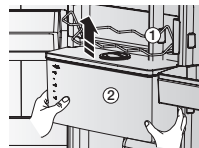

- Metod 2.
- Var vänlig fyll på vattnet efter att ha lyft upp det stora locket.

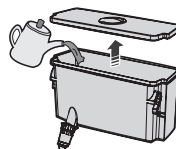

När du monterar vattentanken efter rengöring, säkerställ att automatens kran monteras korrekt. Annars kan det förekomma vattenläckor.

- Stäng kylskåpsdörren efter att ha monterat vattentanken.
- Kontrollera att automatens kranventil är utanför efter att dörren har stängts.



Fäst vattentanken ordentligt vid kylskåpsdörren. Annars kan det hända att vattentanken inte fungerar korrekt. Använd inte kylan utan vattentanken. Annars kan det uppstå effektivitetsproblem.



Fyll inte på vattentanken med något annat än vatten av typen mineralvatten eller renat vatten.

- Placera ett glas under vattenkranen och tryck lätt mot automatens spak med glaset. Säkerställ att glaset befinner sig i linje med automaten för att förhindra spill.



Kontrollera att låsanordningen är inställd till "UNLOCK" (lås upp). Det går bara att tappa upp vatten med denna inställning.

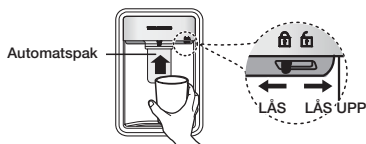

TA BORT DE INVÄNDIGA DELARNA

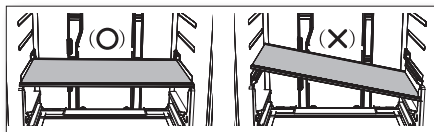

Vid montering, placera kylskåpshyllorna i korrekt position och placera dem inte upp och ner. Det kan orsaka personskada eller materiell skada.



När du sätter tillbaka hyllorna, säkerställ att sidan med etiketten "Front" är riktad mot kylskåpets framsida.

Hyllor

Lyft försiktigt upp hyllorna med bägge händer och dra dem mot dig. (Glashylla)



Placera inte hyllorna upp och ner eller bak och fram. Då föreligger fallrisk.

Dörrhandtag

Ta tag ordentligt i dörrfacken med bägge händer och lyft upp försiktigt för att ta bort dem.

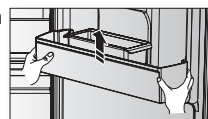

Vattentank

Lyft upp burkhållaren och greppa sedan vattentanken med bägge händer och lyft upp den mot dig försiktigt och ta ut vattentanken.

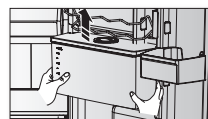

På vissa modeller finns ingen vattentank.

Förvaringsådor

Dra ut lådorna helt, lyft upp den en bit och ta sedan ut lådan



- Om lådorna fastnar i dörren, avlägsna lådan genom att lyfta upp den efter att ha tagit bort hyllorna.

RENGÖRA KYLEN/FRYSEN



VARNING

Använd inte bensen, thinner eller klorin vid rengöring. Det kan skada apparatens yta och leda till brandfara.



FÖRSIKTIGHET

Spreja inte vatten på apparaten när den är anslutet till elnätet, eftersom detta kan orsaka elchock. Rengör inte kylskåpet med bensen, thinner eller bilrengöringsmedel pga. brandrisken.

1. Koppla ur elkontakten från uttaget.
2. Fukta en mjuk luddfri trasa eller pappershanduk lätt med vatten.



Använd inte någon typ av rengöringsmedel för att rengöra kylen/frysen eftersom det kan leda till missfärgning eller skador på kylen/frysen.

3. Torka av kylskåpets insida och utsida tills den är ren och torr.
4. Koppla in elkontakten till kylskåpet.



När det inte kommer ut vatten ur vattenautomaten, tryck ner vattentanken något.



BYTA UT LYSDIODLAMPAN

Ta inte bort/isär den in- eller utvändiga lysdiodlampan eller lampskyddet själv när lampan behöver bytas.



Kontakta servicerepresentanten.

vända på dörren (valfritt)

HÄNGA DÖRREN ÅT MOTSATT HÅLL (FRIVILLIGT)

Koppla bort kylskåpet från elnätet innan du hänger dörren åt motsatt håll. Samsung rekommenderar att hängning av dörren åt motsatt håll endast genomförs av servicepersonal som har godkänts av Samsung. Detta kommer att vara förenat med en avgift och kunden är betalningsskyldig.



Alla skador som uppstår vid försök att hänga dörren åt andra hållet täcks inte av tillverkarens garanti. Eventuella reparationer som krävs på grund av detta kommer att utföras mot betalning och kunden står för kostnaderna.

1. Innan man försöker hänga kylskåpets dörrar åt andra hållet, säkerställ att kylan/frysaren är bortkopplad från elförsörjningen och att kylan/frysaren är fullständigt tömd på livsmedel.
2. Om kunden inte känner sig trygg i fråga om att följa instruktionerna i bruksanvisningen, måste en servicetekniker som har godkänts av Samsung kontaktas för att hänga dörrarna åt motsatt håll.
3. Koppla inte in kylskåpet omedelbart efter att proceduren för hängning av dörrarna åt motsatt håll har avslutats. Vänta åtminstone en timme.

Verktyg som behövs

Medföljer ej		
Stjärnskruvmejsel (+)	Spårskruvmejsel (-)	11 mm nyckel (för gångjärnsaxel)
Medföljer ej	Ytterligare delar	
8 mm hylsnyckel (för bultar)	Gångjärnsskydd / Överliggande skyddsplåt	

Demontera kylskåpsdörren

1. Ta bort dörrens kabelskydd.



* Endast modell RB37*

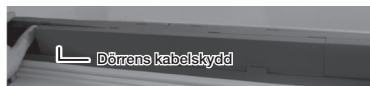

2. Demontera locket för dörrskyddet.



* Endast modell RB37*



3. Ta bort gångjärnsskyddet för att trycka på en hake så som visas på bilderna nedan.
 - För in en platt skruvmejsel och sätt tillbaka den så som visas i bild 1.
 - Lyft upp skyddet så som visas i bild 2 och tryck på en hake så som visas i bild 3. (Se till att inte skada kabeln vid gångjärnsskyddet genom att trycka på den för hårt)
 - Ta bort den genom att trycka på A i bild 4 för hand så som visas i bild 5.

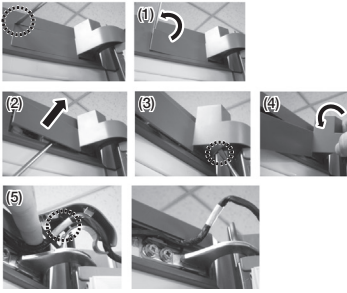

4. Koppla bort kylskåpsdörrens kabelanslutning.
(Endast på modeller med extern bildskärm).

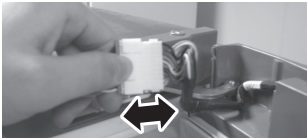

5. Ta bort skruvarna.
(Var försiktig så att du inte tappar dörren när du demonterar den.)

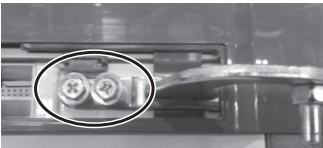

6. Ta bort kylskåpsdörren från mittgångjärnet genom att försiktigt lyfta dörren rakt upp.



 Dörren är tung, vara noga med att inte skada dig när du tar bort den.

26_ användning

7. Ta bort mittgångjärnet genom att avlägsna skruvarna med hjälp av en Phillips-skruvmejsel (+).



 Frys dörren kan falla framåt, så håll i den.

8. Ta bort frysdörren från det nedre gångjärnet genom att försiktigt lyfta dörren rakt upp.



 Dörren är tung, vara noga med att inte skada dig när du tar bort den.

9. Byt sida på handtagen från vänster till höger. Ta bort skruven längst ner på höger sida av kyl- och frysdörrens växelspak för automatisk stängning från höger till vänster. Spaken för automatisk stängning, varje skruv.)



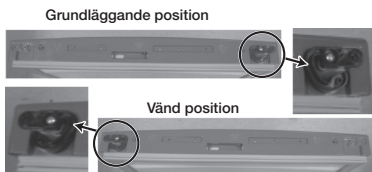

10. Avlägsna handtagets skydd och skruvarna med en platt skruvmejsel (-).

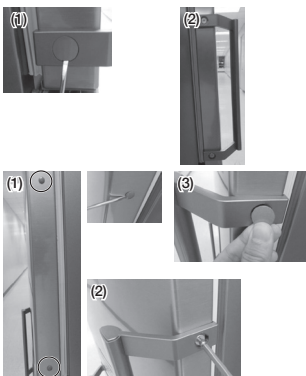

 Ta bort locket med en platt skruvmejsel (-) och montera handtaget och handtagets skydd.

 **FÖRSIKTIGHET** Var försiktig så att du inte repar vid demontering av skyddet.

11. Fäst skyddet.

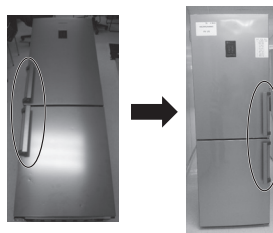
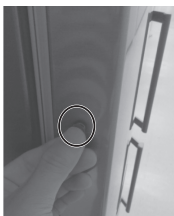



12. Byt läge på skruven till skyddet och skyddet. Dra ut med hjälp av en tunn platt skruvmejsel.

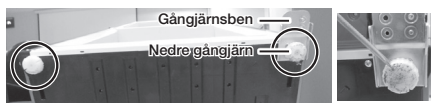

 **FÖRSIKTIGHET** Var försiktig så du inte skadar dig under utförandet.

13. Lägg ner kylskåpet försiktigt på dess baksida. Avlägsna benet (skruva loss moturs) och det nedre gångjärnet.



 För att skydda kylskåpet från skador ska du skära av en stor del av kartongen och lägga den under kylskåpet.

14. Fäst mittgångjärnet med hjälp av Phillips-skruvmejsel (+). (Montera brickan uppåt innan du monterar gångjärnet i mitten.)

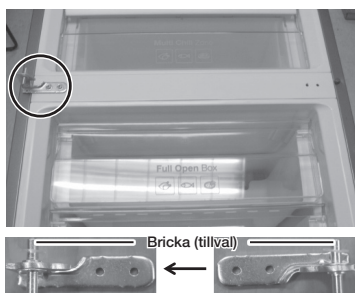

15. Byt läge på det nedre gångjärnet och benet.
(Höger -> vänster)

Fäst det nedre gångjärnet när du har satt i frysdörren på mittgångjärnet.

- Ta bort guiden för automatisk stängning och gångjärnssprinten.
- Fäst gångjärnssprinten och guiden för automatisk stängning så som visas på bilden.

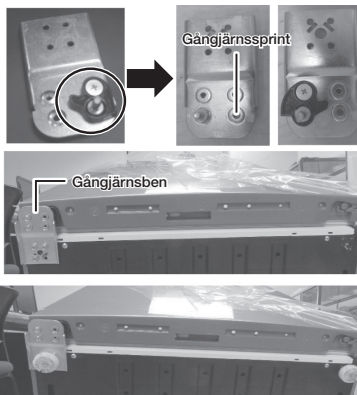

16. Ta ut lockreglaget från skyddsreglaget så som på bilden (1).

Ta bort skruven och demontera skyddsreglaget (2), byt riktning på kabelluckan (3) till motsatt sida på kylskåpsdörren (endast för dörr med bildskärm).

Montera skyddsreglaget med skruven så som visas i bild (4).

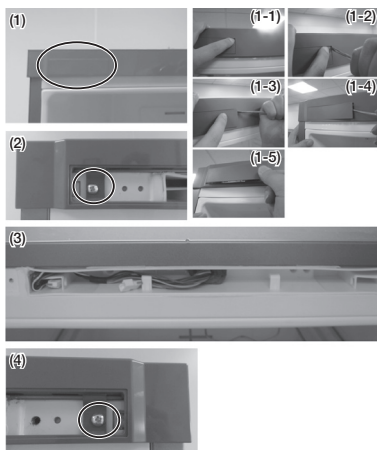

17. Byt riktning på kabelluckan till motsatt sida som på bilden.



18. Använd en 11 mm skiftnyckel för att separera den övre gångjärnssprinten.

Vänd på det övre gångjärnet och sätt tillbaka den övre gångjärnssprinten.



19. Sätt i det övre gångjärnet för att göra hålet lite större och ta sedan ut det övre gångjärnet för att montera kylskåpsdörren.



Steg för montering

1. Fäst det övre gångjärnet på kylskåpsdörren.
2. Fäst mittgångjärnet på kylskåpsdörren.
3. Sätt i det övre gångjärnet på skåpet.
4. Fäst skruven.

20. Anslut kabeln och placera den sedan i skyddsreglaget.
För in kabeln i gångjärnsskyddet och placeras sedan den vita tejpade delen enligt bilden nedan (1).
Vik fästansordningen som inte ska tas bort så som visas på bilden nedan (2).

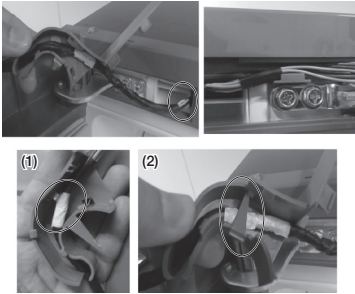

* Endast modell RB37*

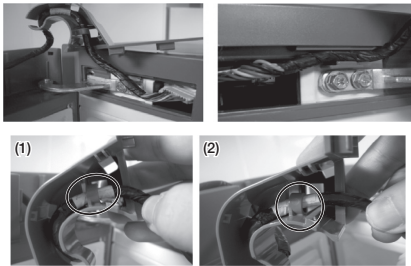

Endast på modeller med extern bildskärm.

21. Fäst gångjärnsskyddet så att det passar gångjärnet.

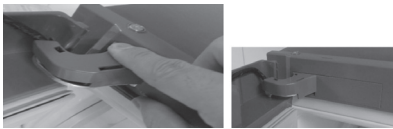

* Endast modell RB37*

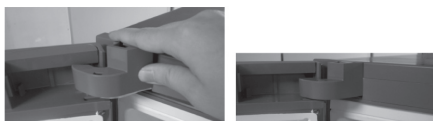

22. Sätt fast dörrskyddet (tilläggsdel) på baksidan.

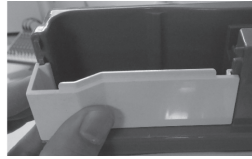

* Endast modell RB37*



23. Sätt i dörrens kabelskydd överst på kylskåpsdörren och tryck sedan på det för att fästa det helt.
Kontrollera kabelns position som ska vara på baksidan av dörrens kabelskydd.

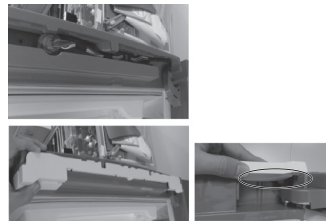

* Endast modell RB37*

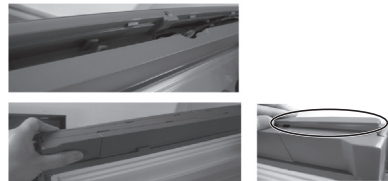

24. Fäst skyddsreglaget.

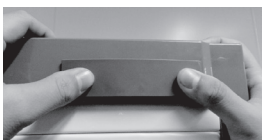

25. Ta bort kylskåpets och frysens tätningsslister och sätt sedan fast dem efter att du har roterat dem 180°.

Se till att dörrarnas tätningsslister är på rätt plats. Om inte kan ljud eller fukt uppstå vilket påverkar apparatens prestanda.



26. Se till att dörrarna fungerar ordentligt.



När du byter sida på frysdörren, avlägsna frysdörripackningen och den inre vänstra packningen (A). Fäst sedan den inre packningen till höger (B).

Fäst frysdörripackningen efter att ha vridit den 180°.

(Endast för modellerna RB29****B, RB31****B, RB32****B, RB33J3**9)

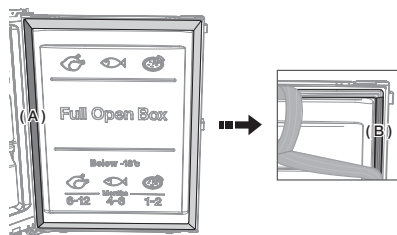

felsökning

PROBLEM	LÖSNING
Apparaten fungerar inte alls eller temperaturen är för hög.	<ul style="list-style-type: none">• Kontrollera att kontakten sitter fast ordentligt i vägguttaget.• Är temperaturen på manöverpanelen korrekt inställd?• Skiner solen på apparaten eller står den nära en värmekälla?• Befinner sig kylskåpets baksida för nära väggen?
Maten i apparaten är frusen.	<ul style="list-style-type: none">• Är temperaturen på kontrollpanelen korrekt inställd?• Är omgivningstemperaturen för låg?
Ovanliga ljud förekommer.	<ul style="list-style-type: none">• Kontrollera att apparaten står på ett stadigt och plant underlag.• Befinner sig kylskåpets baksida för nära väggen?• Har några föremål fallit ned bakom eller under apparaten?• Kommer ljudet från kylskåpets kompressor?• Ett tickande ljud uppstår när olika delar dras samman eller utvidgas.
Kylskåpets främre hörn och sidor blir varma och det börjar bildas kondens	<ul style="list-style-type: none">• Det sitter värmetåliga rör i kyl/frys-skåpets främre hörn som ska motverka kondens. När omgivningstemperaturen stiger är de inte alltid helt effektiva. Det är dock normalt.• Om luftfuktigheten är hög kan det bildas kondens på apparatens utsida när fukten i luften kommer i kontakt med apparatens kalla yta.
Det låter som en vätska bubblar i kylskåpet.	<ul style="list-style-type: none">• Ljudet kommer från kylmedlet som kyler insidan av kylskåpet.
Dålig lukt i kylskåpet.	<ul style="list-style-type: none">• Finns det livsmedel som blivit dåliga i kylskåpet?• Se till att matvaror med stark lukt (t.ex. fisk) paketeras lufttätt.• Rengör kylskåpet regelbundet och släng bort alla matvaror som blivit dåliga eller som du misstänker är dåliga.
Frost på kylskåpets väggar.	<ul style="list-style-type: none">• Är luftventilerna igensatta av matvaror som förvaras i kylskåpet?• Sprid ut matvarorna så mycket som möjligt så att luften kan cirkulera.• Är dörren ordentligt stängd?
Kondens på väggarna och runt grönsaker.	<ul style="list-style-type: none">• Kan inträffa om vattenhaltiga matvaror förvaras utan förpackning under perioder med hög luftfuktighet, eller om dörren har stått öppen under en längre tid.• Förvara livsmedlen under lock eller i väl förslutna förpackningar.

Gränsvärden för rumstemperatur

Den här kylan/frysaren är konstruerad för att fungera i de omgivande temperaturer som specificeras med apparatens temperaturklass på märkplåten.

Klass	Symbol	Omgivande lufttemperaturintervall (°C)
		IEC 62552 (ISO 15502)
Utökad tempererad	SN	+10 till +32
Tempererad	N	+16 till +32
Subtropisk	ST	+16 till +38
Tropisk	T	+16 till +43



Temperaturen inne i kyl/frysaskåpet kan påverkas av olika faktorer, t.ex. placering av kyl/frysaskåpet, omgivningstemperatur och hur ofta man öppnar det. Justera temperaturen efter behov för att kompensera för dessa faktorer.

Sweden



Korrekt avfallshandtering av produkten (elektriska och elektroniska produkter)

(Gäller i länder med separata insamlingssystem)

Denna symbol på produkten, tillbehören och i manualen anger att produkten och de elektroniska tillbehören (t.ex. laddare, headset, USB-kabel) inte bör sorteras tillsammans med annat hushållsavfall när de kasseras. Dessa föremål bör hanteras separat för ändamålsenlig återvinning av beståndsdelarna för att förhindra fara för hälsa och miljö.

Hushållsanvändare bör kontakta återförsäljaren som sålt produkten eller kommunen för vidare information om var och hur produkten och tillbehören kan återvinnas på ett miljösäkert sätt.

Företagsanvändare bör kontakta leverantören samt verifiera angivna villkor i köpekontraktet. Produkten och de elektroniska tillbehören bör inte hanteras tillsammans med annat kommersiellt avfall.

Besök samsung.com/uk/aboutsamsung/samsungelectronics/corporatecitizenship/data_corner.html om du vill veta mer om Samsungs miljöengagemang och om produktspecifika lagenliga skyldigheter (t.ex. REACH).

Kontakta Samsung

Om du har några frågor eller synpunkter om Samsungs produkter, är du välkommen att kontakta Samsung Support.

Samsung Electronics Nordic AB, Box 1235, Torshamnsgatan 27, 164 28 Kista, Sweden
0771 726 7864 (0771-SAMSUNG)
www.samsung.com/se/support



SENA

RB28*
RB29*
RB30*
RB31*
RB32*
RB33*
RB34*
RB39*
RB30J3*
RB33J3*
RB34J3*
RB37J*

Køleskab brugsvejledning

Dansk

forestil dig mulighederne

Tak, fordi du har valgt at købe et produkt fra Samsung.

Fritstående enhed

SAMSUNG

sikkerhedsinformation

SIKKERHEDSINFORMATION











- Inden du betjener dette apparat, bør du læse manualen grundigt og gemme den til senere brug.
- Dette apparat må kun bruges til det tiltænkte formål, som beskrevet i denne vejledning. Apparatet er ikke påtænkt til brug af personer (inklusive børn) med nedsat fysisk, sensorisk eller mentalt kapacitet, eller mangel på erfaring og kendskab til apparatet, undtagen hvis de er under opsyn eller er blevet oplært i brugen af apparatet, af en person der er ansvarlig for deres sikkerhed.
- Dette apparat kan anvendes af børn med en alder på mindst 8 år og af personer med fysiske, sansemæssige eller psykiske handicap eller manglende erfaring og viden, hvis de har fået indøvelse eller instruktion vedrørende brug af apparatet på en sikker måde, og når de forstår de involverede farer. Børn må ikke lege med apparatet.

Rengøring og vedligeholdelse må ikke udføres af børn uden opsyn.

- Advarsler og Vigtige Sikkerhedsanvisninger i denne manual er ikke dækkende for alle situationer, der kan opstå. Det er dit eget ansvar at udvise sund fornuft, forsigtighed og omhu ved opstilling, vedligeholdelse og drift af apparatet.
- Da de følgende betjeningsanvisninger er beregnet til flere modeller, er det muligt, at dit køleskabs egenskaber afviger lidt fra de, der er beskrevet i denne manual. R-600a eller R-134a bruges som kølemiddel. På kompressorens mærkat på apparatets bagside og mærkepladen inden i køleskabet kan du se, hvilket kølemiddel der er anvendt i dit køleskab. Hvis dette produkt indeholder brændbar gas (kølemiddel R-600a), skal du kontakte de lokale myndigheder med henblik på en sikker bortskaffelse.

- For at undgå, at der dannes en brændbar gas-luftblanding i tilfælde af udslip fra kølesystemet, er størrelsen af opstillingsrummet afhængig af mængden af kølemiddel i køleskabet.
- Start aldrig et apparat, der viser tegn på beskadigelse. Hvis du er i tvivl, så kontakt din forhandler.
Rummet skal være 1 m³ stort for hver 8 g R-600a-kølemiddel inde i apparatet. Mængden af kølemiddel i dit apparat er oplyst på identifikationspladen inde i apparatet.
- Kølemiddel, der sprøjter ud af rørene, kan antændes eller forårsage øjenskader. Hvis der lækker kølemiddel fra røret, undgå åbne flammer, flyt alt brændbart væk fra produktet og udluft rummet med det samme.
- I modsat fald kan der opstå brand eller eksplosion.
- Opbevar ikke eksplosive substanser såsom spraydåser med brændbart drivmiddel i dette husholdningsapparat.

Vigtige sikkerhedssymboler og forholdsregler:

 ADVARSEL	Farer og usikker håndtering, der kan medføre alvorlig personskade eller død.
 BEMÆRK	Farer og usikker håndtering, der kan medføre mindre personskade eller tingskade.
	Forsøg IKKE.
	Afmonter IKKE.
	Rør IKKE.
	Følg vejledningerne nøje.
	Afbryd strømstikket fra stikkontakten.
	Sørg for at apparatet er jordforbundet for at undgå elektrisk stød.
	Ring til servicecentret for hjælp.
	Bemærk.

Disse advarselssignaler er påsat for at undgå at du eller andre kommer til skade. Følg dem venligst nøje. Når du har læst dette afsnit, så gem det til senere brug.



ALVORLIGE ADVARSELSMÆRKER FOR TRANSPORT OG OPSTILLINGSSTED



- Når apparatet transporteres og installeres, skal man være opmærksom på ikke at beskadige dele af kølesystemet.
- Kølemiddel, der lækker fra rørene, kan antændes eller forårsage øjenskader. Hvis en utæthed opdages, skal åben ild eller mulige antændelseskilder undgås, og rummet, hvor apparatet står, skal udluftes i adskillige minutter.
- Dette apparat indeholder en lille mængde isobutankølemiddel (R-600a), som er en naturlig, meget miljøvenlig gas, der imidlertid også er brændbar. Når apparatet transporteres og installeres, skal man være opmærksom på ikke at beskadige dele af kølesystemet.



ALVORLIGE ADVARSELSSIGNALER FOR INSTALLERING



- Beskadiget isolering på elektriske dele kan forårsage elektrisk stød eller brand.
- Undgå at placere køleskabet i direkte sollys eller et sted, hvor det udsættes for varme fra et komfur, varmeapparat eller anden varmekilde.
- Tilslut ikke flere apparater til samme stikdåse. Køleskabet skal altid være tilsluttet sin egen stikdåse med en spænding, der stemmer overens med angivelserne på typeskiltet.
- Dette giver den bedste ydelse og forebygger også overbelastning af ledningsnet, der kan medføre en brandrisiko ved overbelastede ledninger.
- Hvis stikkontakten er løs, må strømstikket ikke tilsluttes.
- Der er risiko for elektrisk stød eller brand.
- Brug ikke en ledning, som har synlige brud eller skader fra slid på nogle dele af ledningen.

- Undgå at trække i ledningen eller bøje den.
 - Undgå at sno eller binde ledningen.
 - Undgå at hægte ledningen over en metalgenstand, anbringe en tung genstand på ledningen, indføre ledningen mellem genstande eller skubbe ledningen ind i pladsen bag apparatet.
 - Når køleskabet flyttes, skal du være påpasselig med ikke at rulle over eller beskadige strømledningen.
 - Dette kan medføre elektrisk stød eller brand.
 - Benyt ikke spray nær køleskabet.
 - Spray der benyttes nær køleskabet kan medføre eksplosion eller brand.
 - Bøj ikke strømledningen for meget eller placer den ikke under tunge objekter.
-
- ☑ • Dette køleskab skal installeres og placeres korrekt i henhold til vejledningen, før det tages i brug.
 - Monter ikke køleskabet i et fugtigt område eller hvor det kan komme i kontakt med vand.
- Forringet isolering af elektriske dele, kan medføre elektrisk stød eller brand.
 - Tilslut strømstikket i den korrekte position med ledningen hængende nedad.
 - Hvis du tilslutter strømstikket omvendt, kan ledningen blive afskåret og forårsage brand eller elektrisk stød.
 - Sørg for at strømstikket ikke klemmes eller beskadiges af bagsiden af køleskabet.
 - Når køleskabet flyttes, skal du være påpasselig med ikke at rulle over eller beskadige strømledningen.
 - Dette udgør en brandfare.
 - Indpakkingsmaterialet skal opbevares utilgængeligt for børn.
 - Der er risiko for død ved kvælning hvis børn tager det over hovedet.
 - Dette apparat skal anbringes således, at der er adgang til strømstikket.
 - I modsat fald kan det resultere i elektrisk stød eller brand pga. strømtab.
 - Undgå at installere apparatet i nærheden af et varmeapparat eller brændbart materiale.

- Installer ikke dette apparat på et sted med fugt, olie eller støv, på et sted med direkte sollys og vand (regndråber).
- Installer ikke dette apparat på et sted med risiko for gaslækage.
- Dette kan medføre elektrisk stød eller brand.
- Hvis der er støv eller vand i køleskabet, skal strømstikket trækkes ud og du bedes kontakte Samsung Electronics servicecenter.
- I modsat fald er der risiko for brand.
- Undgå at stå oven på apparatet eller anbringe genstande (såsom vasketøj, tændte stearinlys, tændte cigaretter, tallerkener, kemikalier, metalgenstande, osv.) på apparatet.
- Dette kan resultere i elektrisk stød, brand, problemer med produktet eller kvæstelser.



- Apparatet skal jordes korrekt.
- Apparatet må ikke jordes til et gasrør, plastikvandrør eller telefonledning.
- Du skal jordforbinde køleskabet for at forebygge

enhver strømlækage eller elektrisk stød, forårsaget af en strømlækage fra køleskabet.

- Dette kan resultere i elektrisk stød, brand, eksplosion eller problemer med produktet.
- Slut aldrig strømledningen til en stikdåse, der ikke er jordet korrekt, og sørg for at det er i overensstemmelse med lokale og nationale kodekser.



- Hvis elledningen er beskadiget, skal den skiftes af producenten, en servicemand eller en tilsvarende kvalificeret person, så der ikke opstår en farlig situation.
- Sikringen på køleskabet skal udskiftes af kvalificeret tekniker eller serviceselskab.
- I modsat fald kan der opstå elektrisk stød eller personskaade.



ADVARSELSSKILTE FOR INSTALLERING



- Sørg for, at køleskabets ventilationsåbninger ikke er tildækkede.
- Lad apparatet stå i 2 timer efter installationen.

- Installering eller servicering af dette apparat bør udføres af kvalificeret tekniker eller serviceselskab.
- I modsat fald kan der opstå elektrisk stød, brand, eksplosion, produktproblemer eller kvæstelser.



ALVORLIGE ADVARSELSSIGNALER FOR BRUG

- Tilslut ikke elstikket med våde hænder.
- Dette kan medføre elektrisk stød.
- Opbevar ikke ting ovenpå apparatet.
- Når du åbner eller lukker døren, kan ting falde ned og forårsage personskade og/eller materiel skade.
- Sæt ikke en beholder fyldt med vand oven på køleskabet.
- Hvis der spildes vand, er der risiko for brand eller elektrisk stød.
- Rør ikke ved indervæggene i fryseren eller ved produkter, som gemmes i fryseren, med våde hænder.

- Dette kan medføre forfrysninger.
- Der må ikke anbringes substanser, der er temperaturfølsomme, i apparatet som brandbare sprays, brandbare objekter, tør is, medicin eller kemikalier nær køleskabet.
- Opbevar ikke flygtige eller brandbare objekter eller substanser (benzen, fortynder, propangas m.m.) i køleskabet.
- Dette køleskab er kun for opbevaring af madvarer.
- Dette kan medføre brand eller eksplosion.
- Opbevar ikke kemikalier, videnskabelige materialer eller temperaturfølsomme produkter i køleskabet.
- Produkter, som kræver en nøjagtig temperaturstyring, må ikke opbevares i køleskabet.
- Undgå at placere eller anvende elektrisk udstyr inde i køleskabet/fryseren, medmindre det er anbefalet af producenten.
- Hvis du kan lugte kemikalier eller røg, skal du straks trække stikket ud og kontakte

sikkerhedsinformation _07

dit Samsung Electronics servicecenter.

- Hvis der er støv eller vand i køleskabet, skal strømstikket trækkes ud og du bedes kontakte Samsung Electronics servicecenter.
- I modsat fald er der risiko for brand.
- Hvis en gaslækage opdages, skal åben ild eller mulige antændelseskilder undgås, og rummet, hvor apparatet står, skal udluftes i adskillige minutter.
- Brug ikke mekaniske apparater eller andre hjælpemidler til at fremskynde afrimningsprocessen, undtagen dem der anbefales af fabrikanten.
- Kølekredsløbet må ikke blive beskadiget.
- Sprøjt ikke flygtige materialer, som insektmidler, på apparatets overflade.
- Udover at være skadelige for mennesker kan det medføre elektrisk stød, brand eller problemer med produktet.
- Benyt ikke en hårtørrer til tørring af køleskabet indvendigt.

Anbring ikke stearinlys i køleskabet for at fjerne lugt.

- Dette kan medføre elektrisk stød eller brand.
- Fyld kun vandbeholderen og isbakken med drikkevand (mineralvand eller rensset vand).
- Fyld ikke beholderen med te, juice eller sportsdrikke, da det kan beskadige køleskabet.
- Lad ikke børn hænge i døren. Det kan medføre alvorlig tilskadekomst.
- Risiko for at børn bliver lukket inde. Lad ikke børn komme ind i køleskabet.
- Lad ikke køleskabets døre være åbne uden opsyn og lad ikke børn komme ind i køleskabet.
- Lad ikke babyer eller børn gå ind i skuffen.
- Det kan medføre dødsfald pga. kvælning, når de lukkes inde, eller kvæstelser.
- Sid ikke på fryserdøren.
- Døren kan skades og medføre personskade.
- Brug ikke mekaniske apparater eller andre hjælpemidler til at fremskynde afrimningsprocessen,

undtagen dem der anbefales af fabrikanten.

- Kølekredsløbet må ikke blive beskadiget.
- Sæt ikke fryserkuffen i på hovedet.
Fryserstopperen vil ellers ikke virke.
- Det kan medføre kvæstelser, hvis glashylden falder ned.



- I tilfælde af gaslækage (som propangas, LP gas, m.m.), ventileres omgående uden at berøre strømstikket. Berør ikke apparatet eller strømstikket.
- Benyt ikke ventilationsblæser.
- En gnist kan medføre eksplosion eller brand.
- Brug kun de LED lamper, der leveres af fabrikanten eller servicemedarbejderne.
- Børn bør overvåges for at sikre, at de ikke leger med apparatet.
- Hold fingrene væk fra steder, hvor de kan komme i klemme.
Åbninger mellem dørene og skabet er nødvendigvis små.
- Lad ikke børn hænge i døren.
Det kan medføre alvorlig

tilskadekomst.

- Der er risiko for, at børn bliver lukket inde.
Lad ikke børn komme ind i køleskabet.
- Flasker skal opbevares på en fast måde, så de ikke falder ud.
- Dette produkt er kun beregnet til opbevaring af mad i et privat miljø.
- Stik aldrig fingre eller genstande ind i is- og koldtvandsmaskinens åbning, i isslisken eller i isspanden.
- Dette kan medføre personskade eller skade på materialet.
- Før ikke hænder, fødder eller metalgenstande (såsom spisepinde osv.) ind i bunden eller bagsiden af køleskabet.
- Dette kan medføre elektrisk stød eller kvæstelser.
- Der findes skarpe kanter, som kan forårsage personskade.



- Forsøg ikke selv at reparere, adskille eller ændre apparatet.
- Brug ikke nogen anden sikring (såsom kobber, ståltråd osv.) end standardsikringen.

sikkerhedsinformation _09

- Hvis apparatet kræver reparation eller geninstallering, kontakt dit nærmeste servicecenter.
- I modsat fald kan der opstå elektrisk stød, brand, produktproblemer eller kvæstelser.



- Hvis apparatet afgiver en fremmed lyd, brænding eller lugt eller røg, udtages strømstikket straks og servicecentret kontaktes.
- I modsat fald kan der opstå elektriske eller brandfarer.
- Tag strømstikket ud før udskiftning af køleskabets indvendige pærer.
- Ellers er der risiko for elektrisk stød.
- Hvis du har problemer med at udskifte lampen, bedes du venligst kontakte en servicemedarbejder.
- Hvis produkterne er udstyret med en LED lampe, må du ikke afmontere lampeafdækningen og LED lampen selv.
- Kontakt venligst din servicemedarbejder.
- Sæt strømstikket korrekt i

stikkontakten.

Brug ikke et beskadiget strømstik, beskadigede ledninger eller løse stikkontakter.

- Dette kan medføre elektrisk stød eller brand.
- Sæt ikke en beholder fyldt med vand oven på apparatet.
- Hvis der spildes vand, er der risiko for brand eller elektrisk stød.
- Stir aldrig direkte ind i UV LED-lampen i længere tid.
- Dette kan ødelægge øjnene pga. de ultraviolette stråler.



FORSIGTIGHEDSSYMBOLER IFM. BRUG

- ★ • Følg nedenstående anvisninger for at opnå den bedste ydelse,
 - Bør der ikke placeres madvarer nær ved ventilationshullerne på bagvæggen i køleskabet, da dette kan blokere for den fri luftcirkulering i køleskabet.
 - Pak maden ind korrekt eller læg den i lufttætte beholdere før den lægges ind i køleskabet.
 - Sæt ikke madvarer, der lige er blevet sat ind til nedfrysning, for tæt på allerede frosne madvarer.
 - Anbring ikke glas eller flasker eller kulsyreholdige drikkevarer i fryseren.
 - Beholderen kan fryse eller gå i stykker, hvilket kan medføre kvæstelser.
 - Læg venligst mærke til den maksimale opbevaringstid og udløbsdato for frosne madvarer.
 - Der er ingen grund til at afbryde strømforsyningen til køleskabet, hvis du skal være væk i mindre end tre uger.
- Hvis du skal væk i tre uger eller mere, skal du imidlertid tage alle madvarer ud af køle/fryseskabet.
- Tag stikket ud af køleskabet, og rengør det.
- Tør efter med en fugtig og derefter en tør klud.
- Læg ikke kulsyreholdige drikkevarer i fryserummet. Undgå at anbringe flasker eller glasbeholdere i fryseren.
 - Når indholdet fryser, kan glasset gå i stykker og forårsage person- eller tingskade.
 - Foretag ikke ændringer på køleskabet.
 - Ændringer eller modifikationer kan medføre personskaade og/eller materielle skader. Ændringer eller modifikationer, der udføres af tredjepart på apparatet, er ikke dækket af Samsung garanti, og Samsung er ikke ansvarlig for sikkerheden og skader som følge af modifikationer af tredjepart.
 - Luk ikke lufthuller.
 - Hvis lufthuller blokeres, specielt med en plastpose, kan køleskabet overkøles.
 - Anvend kun den ismaskine,

der følger med køleskabet.

- Fjern overskydende fugt fra indersiden og lad dørene stå åbne.
- Ellers kan der opstå lugt og dannes mug.
- Hvis køleskabet bliver vådt, skal strømstikket trækkes ud og du bedes kontakte dit Samsung Electronics servicecenter.



ADVARSELSSIGNALER FOR RENGØRING OG VEDLIGEHOLDELSE



- Undgå at forstøve rensmidler direkte på displayet.
- De trykte bogstaver på displayet kan blive slettet.
- Hvis der trænger fremmedstoffer, såsom vand, ind i apparatet, skal strømstikket frakobles og det nærmeste servicecenter kontaktes.
- I modsat fald kan der opstå elektrisk stød eller brand.
- Fjern regelmæssigt alle fremmedstoffer, såsom støv eller vand, fra strømstikbenene og kontaktpunkterne vha. en tør klud.

- Frakobl strømstikket og rengør det med en tør klud.
- I modsat fald kan der opstå elektrisk stød eller brand.
- Rengør ikke apparatet ved at sprøjte vand direkte på det.
- Der må ikke bruges benzen, fortyndervæske, Clorox eller klorid til rengøringen.
- Dette kan skade overfladen på apparatet og kan medføre brand.
- Stik aldrig fingre eller andre objekter ind i dispenserhullet.
- Dette kan medføre personskade eller skade på materialet.



- Inden der foretages rengøring eller vedligeholdelse, skal apparatet frakobles stikkontakten.
- I modsat fald kan der opstå elektrisk stød eller brand.



ADVARSELSSYMBOLER IFM. BORTSKAFFELSE



- Lad hylderne sidde, så børn ikke har nemt ved at kravle ind i køleskabet.
- Sørg for at ingen af rørene på bagsiden af fryseren er beskadige forud for bortskaffelsen.
- R-600a eller R-134a bruges som kølemiddel. På kompressorens mærkat på apparatets bagside og mærkepladen inden i køleskabet kan du se, hvilket kølemiddel der er anvendt i dit køleskab. Hvis dette produkt indeholder brændbar gas (kølemiddel R-600a), skal du kontakte de lokale myndigheder med henblik på en sikker bortskaffelse. Der er anvendt cyclopentan som isoleringsgas. Gasserne i isolationsmaterialet kræver særlige bortskaffelsesprocedurer. Kontakt de lokale myndigheder med henblik på miljøvenlig bortskaffelse af dette produkt.

Kontroller, at ingen af rørene på bagsiden af apparatet er beskadigede, inden det kasseres.

Rørene skal destrueres på et åbent område.

- Når du skiller dig af med dette eller andre køleskabe, skal du fjerne døren eller tætningslisterne og dørlåsen, så børn og dyr ikke kan blive fanget inde i køleskabet. Børn bør overvåges for at sikre, at de ikke går ind i og leger med apparatet.
- Hvis børn lukkes inde, kan de komme til skade eller blive kvalt.
- Bortskaf venligst indpakningsmaterialet til dette produkt, på en miljøvenlig måde.
- Hold alle indpakningsmaterialer uden for børns rækkevidde, da indpakningsmaterialer kan være farlige for børn.
- Hvis et barn tager en pose over hovedet, kan det blive kvalt.



YDERLIGERE TIP OM KORREKT BRUG

- I tilfælde af strømafbrydelse, bedes du kontakte det lokale kontor for dit el-selskab og forhøre dig om hvor lang tid den varer.
- De fleste strømsvigt, som varer en times tid eller to, påvirker ikke temperaturen i køleskabet.
Antallet af døråbninger bør dog holdes på et minimum under strømsvigt.
- Hvis strømsvigtet varer over 24 timer, skal alle frosne madvarer imidlertid tages ud.
- Hvis der følger en nøgle med til køleskabet, bør nøglen opbevares uden for børns rækkevidde og ikke i nærheden af køleskabet.
- Apparatet kan blive ustabil (risiko for optøning af indholdet eller for høj temperatur i fryserummet), når det placeres i længere tid under den laveste temperatur, som køleskabet er beregnet til.
- Opbevar ikke madvarer, der nemt fordærves ved lav temperatur, f.eks. bananer og meloner.
- Dit køleskab er frostfrit, hvilket betyder at det ikke er nødvendigt at afrime dit køleskab manuelt, da dette vil blive udført automatisk.
- Temperaturstigninger under afrimning kan overholde ISO betingelserne.
Hvis du vil forhindre en u hensigtsmæssig temperaturstigning i frosne madvarer, mens apparatet afrimes, bør du pakke de frosne varer ind i flere lag avispapir.
- Temperaturstigninger i frosne madvarer under afrimning kan forkorte varernes holdbarhed.
- Frosne madvarer, som er blevet optøede, må ikke nedfryses igen.
- Temperaturen i tostjernesektion(er) eller -rum, der er forsynet med tostjernesymbolet (☒☒), er en anelse højere end i andre fryserum.
Placeringen af tostjernesektionen (tostjernesektionerne) eller rummet (rummene) kan variere i forhold til produktet, så se brugervejledningen

og/eller placeringen af tostjernesektionen (tostjernesektionerne) eller rummet (rummene) ved levering.

Strømsparetips

- Installer apparatet i et køligt, tørt rum med tilstrækkelig ventilation.
Sørg for, at det ikke udsættes for direkte sollys, og placer det aldrig i nærheden af en direkte varmekilde (f.eks. en radiator).
- Bloker aldrig ventilationsåbninger eller gitre på apparatet.
- Lad varm mad køle ned, før det sættes i apparatet.
- Læg frosne madvarer i køleskabet til optøning. Du kan således udnytte de lave temperaturer i de frosne produkter til at køle madvarerne i køleskabet.
- Lad ikke apparatets dør stå åben for længe, når du sætter madvarer ind eller tager dem ud.
Jo kortere tid døren står åben, jo mindre is dannes der i fryseren.

- Lav plads til højre, venstre, bagside og til toppen når du installerer.
Dette vil reducere energiforbruget og give lavere el-regninger.
- For at opnå den mest effektive anvendelse af energi, skal alt indvendigt udstyr såsom kurve, skuffer og hylder bevares i den position, som de blev leveret i af fabrikanten.

Dette apparat er beregnet til brug i husholdninger og lignende anvendelser, som f.eks.

- personalekøkken i butikker, kontorer og andre arbejdsmiljøer,
- landbygninger og til gæster på hoteller, moteller og andre private beboelsesmiljøer,
- miljøer af bed and breakfast-typen,
- catering og lignende ikke-detail-anvendelser.

Indholdsfortegnelse

OPSTILLING AF DIT KØLESKAB	16
DRIFT AF DIT KØLESKAB	19
VENDING AF DØREN (VALGFRIT)	25
PROBLEMLØSNING	31

opstilling af dit køleskab

INSTALLATION AF KØLESKABET

Tillykke med dit nye Samsung køleskab. Vi håber, at du vil få glæde af de mange højteknologiske funktioner og egenskaber, som apparatet tilbyder.

- Dette køleskab skal monteres korrekt og placeres i overensstemmelse med denne vejledning, før det tages i brug.
- Dette apparat må kun bruges til det tiltænkte formål, som beskrevet i denne vejledning.
- Vi anbefaler kraftigt, at eftersyn og servicering udføres af en autoriseret tekniker.
- Bortskaf venligst indpakningsmaterialet til dette produkt, på en miljøvenlig måde.

- ADVARSEL** • Tag strømstikket ud før udskiftning af køleskabets indvendige pærer.
- Ellers er der risiko for elektrisk stød.

Valg af den bedste placering til køleskabet

- Vælg en placering, der ikke er udsat for direkte sollys.
- Vælg et sted, hvor gulvet har en plan (eller næsten plan) gulvbelægning.
- Vælg en placering, hvor der er tilstrækkeligt med plads til at åbne køleskabets døre.
- Tillad nok plads til at installere køleskabet på en plan overflade.
- Hvis dit køleskab ikke står lige, er det muligt at det indvendige kølesystem ikke fungerer korrekt.

16_ indstilling

- Samlet nødvendig plads ved brug. Se tegning og dimensioner nedenfor.

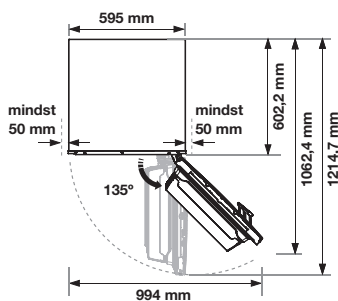
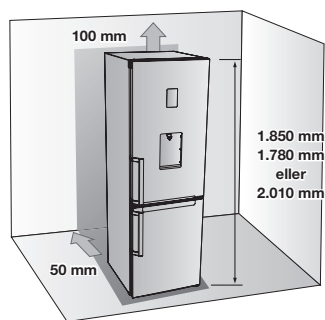

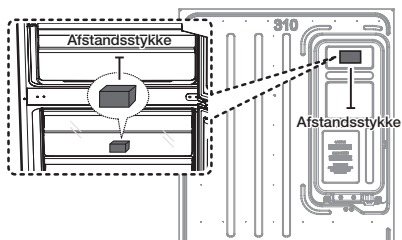

- Fjern papiret på afstandsstykket og fastgør afstandsstykket (grå blok) på bagsiden af køleskabet for bedre ydelse. Sørg for at afstandsstykket er anbragt som i billedet herover når du installerer køleskabet.

Det forbedrer køleskabets ydelse. (Kun for RB31F***B, RB29F***B, RB37J***9**, RB33J3**9 model)



- Sørg for tilstrækkelig plads til højre, venstre, bagside og til toppen, så luften kan cirkulere. Dette vil reducere energiforbruget og give lavere el-regninger.

- Opstil ikke køleskabet på steder, hvor temperaturen vil være under 10 °C.
- Check venligst at køleskabet kan flyttes frit ved vedligeholdelse eller service.



Træk enheden ligeud når der installeres, serviceres eller rengøres bagved køleskabet og skub det lige tilbage når arbejdet er færdigt. Sørg også for, at dit gulv kan holde til et helt fyldt køleskab. I modsat fald kan gulvet blive beskadiget.



Bind den ekstra længde af strømledningen på bagsiden af køleskabet, så den ikke rør gulvet og derved bliver klemt af hjulene, når køleskabet flyttes.

GULVBELÆGNING

For at installeres korrekt skal køleskabet placeres på et plant underlag af et hårdt materiale, som har samme niveau som resten af gulvet. Underlaget skal være stærkt nok til at understøtte et fyldt køleskab (eller cirka 65 kg). For at beskytte gulvbelægningen kan der anbringes et stort stykke karton under køleskabet på arbejdsstedet.



- Det kan ødelægge gulvet, hvis køleskabet trækkes eller skubbes. Det kan ødelægge gulvet, hvis køleskabet flyttes efter installering.

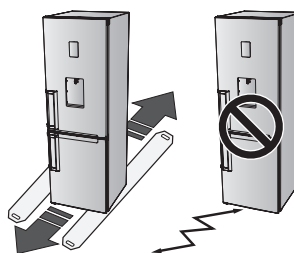

- Når du flytter køleskabet, bør STRØMKODEN låses fast med fastgøringen på bagsiden.



NIVELLERING AF KØLESKAB

Hvis forenden af apparatet er lidt højere end bagenden, kan døren åbnes og lukkes lettere.

Tilfælde 1) Apparatet hælder imod venstre.

Drej det venstre justerbare ben i pilens retning indtil apparatet står lige.

Tilfælde 2) Apparatet hælder til højre.

Drej det højre justerbare ben i pilens retning indtil apparatet står lige.

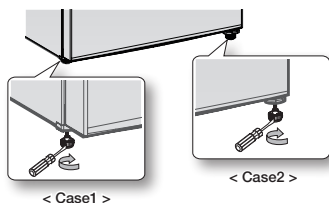

OPSTILLING AF KØLESKAB

Nu hvor dit nye køleskab er installeret og på plads, er du klar til at nyde alle fordele og funktioner på apparatet.

Med de følgende trin vil dit køleskab være i fuld funktion.

Hvis ikke, kontrolleres strømforsyning og strømkilde eller forsøg med fejlfindingsafsnittet på bagsiden af denne brugermanual.

Hvis du har yderligere spørgsmål, bedes du venligst kontakte dit Samsung Electronics servicecenter.

1. Placer køleskabet på et passende sted, med god afstand mellem væggen og køleskabet. Se installeringsinstruktionerne i denne vejledning.
2. Før du bruger køleskabet, skal du fjerne omslagene på hyldehjørnerne som vist på figuren herunder. (Omslagene bruges til at sikre dit køleskab under transport).



3. Når køleskabet er sat til så kontrollér, at de indvendige pærer tændes, når dørene åbnes.
4. Indstil temperaturkontrollen til den koldeste temperatur og vent i en time. Fryseren bør blive lidt nedkølet og motoren bør køre jævnt.
5. Det vil tage nogle timer efter start af køleskabet, før den rette temperatur er nået. Så snart køleskabets temperatur er tilstrækkelig lav, kan du begynde at opbevare madvarer i køleskabet.



Alarmen vil lyde, efter køleskabet er tændt. Tryk på knappen Freezer (fryser) eller Fridge (køleskab). (Kun for model med Coolselect Zone-funktion) Se side 19 "Brug af styrepanel".

drift af dit køleskab

BRUG AF BETJENINGSPANEL

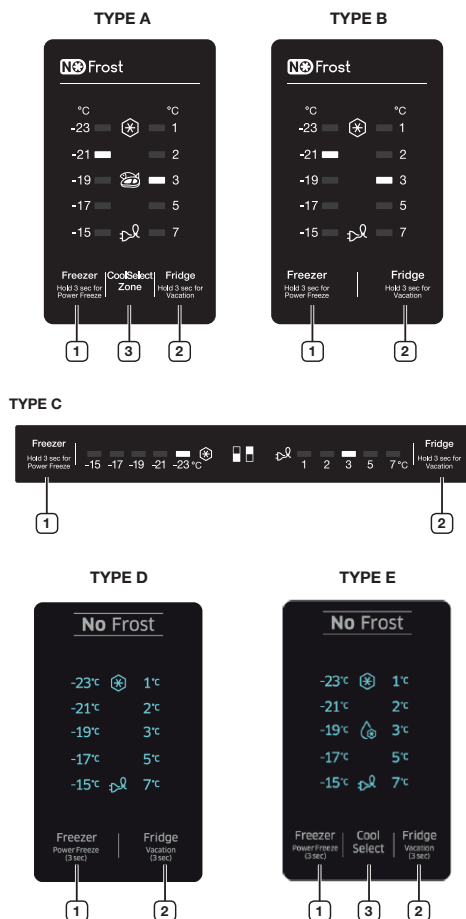

Hver gang du trykker på knappen, vil et kort bip lyde.



Når du trykker på en tilfældig knap, slukkes LEDs for fryser, køleskab og CoolSelect Zone for minimeret energiforbrug. Men LEDs for Power Freeze og Vacation tændes med de respektive funktioner. (Kun for modellerne RB29****B, RB31****B, RB32****B, RB33J3**9)

1 Fryser

Tryk på knappen Freezer (fryser) for at indstille ønsket temperatur i området mellem -17 °C og -23 °C.

Standard indstillet temperatur er sat til -19 °C og hver gang du trykker på knappen Freezer (fryser) vil temperaturen skifte i følgende rækkefølge og temperaturindikatoren vil vise den ønskede temperatur.



Tryk på knappen i 3 sekunder for at aktivere funktionen Power Freeze (lynfrysning).

Indikatoren for Power Freeze (lynfrysning (☼)) vil blive tændt og fryseren vil mindske tiden der er nødvendig til at fryse produkter i fryseren.

Denne funktion vil være aktiv i 50 timer, og fryserindikatoren vil ikke skifte visning.

Denne funktion afbrydes automatisk.

Når Power Freeze (lynfrysning) processen er gennemført, slukkes Power Freeze-indikatoren, og fryseren skifter tilbage til den tidligere indstillingstemperatur.

Når du bruger denne funktion, vil energiforbruget blive øget.

Husk at slukke for funktionen, når du ikke har behov for den, og stil fryseren tilbage til de oprindelige temperaturindstillinger.

For deaktivering af denne funktion holdes knappen Freezer (fryser) inde i 3 sekunder.

Hvis du har brug for frysning af store mængder madvarer, aktiveres funktionen Power Freeze (lynfrysning) mindst 24 timer inden.

2 Køleskab

Berør Fridge (køleskabs)knappen for at indstille ønsket temperatur i området mellem 1 °C og 7 °C. Standard indstillet temperatur er sat til 3 °C og hver gang du trykker på knappen Fridge (køleskab) vil temperaturen skifte i følgende rækkefølge og temperaturindikatoren vil vise den ønskede temperatur.



Tryk på knappen i 3 sekunder for at aktivere feriefunktionen.

Vacation indikator (🔌) vil lyse og køleskabet vil indstille en temperatur på 17 °C for at minimere strømforbruget når du er på en lang ferie- eller forretningsrejse eller du ikke benytter køleskabet. Mens feriefunktionen er aktiveret, forbliver fryseren tændt.

Feriefunktionen vil blive deaktiveret automatisk hvis du justerer frysertemperaturen mens feriefunktionen er aktiveret.

Sørg for at fjerne madvarer fra fryserummet inden du bruger feriefunktionen.



Mens feriefunktionen er aktiveret, virker Coolselect Zone ikke. Når feriefunktionen deaktiveres, vil Coolselect-funktionen være aktiv.

3 Coolselect Zone

Tryk på Coolselect Zone-knappen for at aktivere Coolselect Zone-funktionen.

Coolselect Zone-indikatoren (🍖) vil tænde, og du kan opbevare dit kød og fisk.

Tryk på Coolselect Zone-knappen igen, og Coolselect Zone-indikatoren (🍖) vil slukke og du kan opbevare dine grøntsager.



Mens feriefunktionen er aktiveret, virker Coolselect Zone ikke.

Temperaturalarm

(Kun for model med Coolselect Zone-funktion, RB37J5**9**, RB37J5**5**)

- Når fryseren er for varm pga. en strømafbrydelse, vil temperaturlysdioden blinke og alarmen lyde. Tryk på knappen Freezer (fryser) eller Fridge (køleskab) for at stoppe dem.
- Denne advarsel kan forekomme:
 - Når køleskabet er tændt.
 - Når fryseren er for varm pga. strømsvigt.

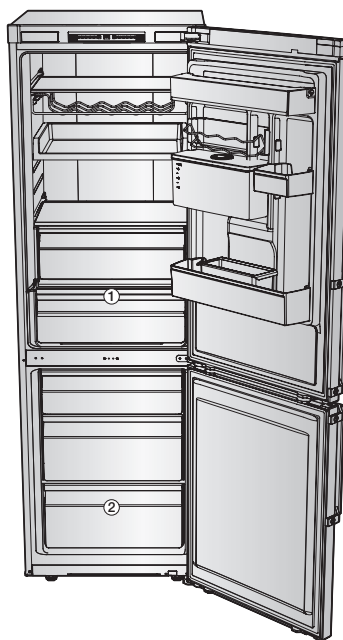

- Select Zone (1) kan afvige og er måske ikke til stede på den aktuelle model.
- Frugterne eller grøntsagerne kan blive frosne i Cool Select Zone (køligt område) og Fresh Zone (ferskvarerområde). (ekstraudstyr)
- For hurtig frysning af store mængder af madvarer, benyttes den nederste skuffe (2) hvor madvarer fryses hurtigere.

EKSTRA HYLDE



Hvis den ekstra hylde medfølger som ekstraudstyr, kan du tage alle skufferne ud undtagen den nederste skuffe (2) og placere den ekstra hylde lige over den nederste skuffe.

Den ikke har indflydelse på termiske og mekaniske egenskaber.

Et erklæret opbevaringsvolumen i fryserummet beregnes med disse dele taget ud for modeller med ekstra hylde.



BRUG AF DEN FOLDBARE HYLDE (EKSTRAUDSTYR)

Du kan mindske den foldbare hylde, hvis du vil anbringe høje beholdere eller produkter på hylden underneden.

1. Løft hylden en anelse op, og skub den indad.
2. Du skal blot trække i den del af hylden, der er skubbet ind, for at bruge hylden i fuld størrelse.

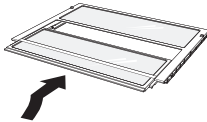

Foldbar hylde, der kan falde ud af køleskabet. Vær forsigtig, når du bruger og rengør den.

FRYSERENS EGENSKABER

Frostvare-mærket på dørpanelet

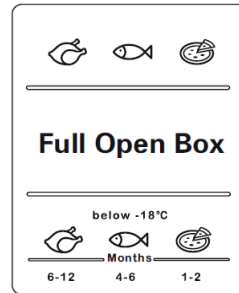

Figureerne over symbolerne angiver varens tilladte opbevaringsperiode i måneder. Ved køb af frosne varer hold øje med fremstillingsdatoen eller den sidste salgsdato.

Frysning af mad

Frys kun frisk, ubeskadiget mad. Hold mad, der skal fryses, væk fra mad, der allerede er frossen. For at forhindre mad i at miste sin smag eller tørre ud, anbring den i lufttætte beholdere.

Korrekt emballering af mad:

1. Sæt madvarerne i indpakningen.
2. Tryk alt luft ud.
3. Luk indpakningen.
4. Sæt mærkat med indhold og dato på indpakningen.

Følgende produkter er ikke egnet til indpakning af madvarer:

Indpkningspapir, bagepapir, cellofan, affaldsposer eller brugte bæreposer.

Følgende produkter er egnet til indpakning af madvarer:

Plastikfolie, polyetylenrørfolie, aluminiumfolie og frysebeholdere. Disse produkter kan købes hos forhandleren.

Følgende produkter er egnet til lukning af indpakkede madvarer:

Elastikker, plastikclips, snor, frysetape eller lignende. Poser og polyetylenrørfolie kan lukkes med en folieforsegler.

Hyldelig for frosne madvarer

Opbevaringstiden afhænger af typen af madvarer. Ved en temperaturindstilling på -18 °C:

- Frisk fjerkræ (hel kylling), frossen kød (steaks, steger): op til 12 måneder
- Fisk (mager fisk, kogt fisk), friske rejer, kammuslinger, blæksprutte: op til 6 måneder
- Pizza, pølser: op til 2 måneder

For opbevaringstider henvises til FDA's website (<http://www.fda.gov/>).



- Hvis denne periode ikke overholdes, vil det medføre madforgiftning.

Køb og opbevaring af dybfrostvarer

Ved køb af frostvarer, vær opmærksom på følgende:

- Kontroller at indpakningen ikke er beskadiget.
- Kontroller sidste salgsdato.
- Temperaturen i supermarkedets fryser skal være -18 °C eller lavere. Hvis ikke vil frostvarernes holdetid være reduceret.
- Køb dybfrostvarer til sidst. Pak madvarer ind i avis eller anbring dem i en kølepose og tag hjem.
- Så snart du er hjemme, lægges dybfrostvarerne i fryseren. Brug frostvarerne, inden deres udløbsdato.

Optøning af frostvarer

Afhængigt af type og anvendelse, vælg en af følgende muligheder:

- Ved stuetemperatur.
- I køleskabet.
- I en elektrisk ovn, med/uden varmluft.
- I en mikroovn.



Genfrys ikke madvarer, der er begyndt at tø op eller allerede er optøet. Madvarer kan ikke genfryses, før den har været tilberedt (kogt eller stegt).

Opbevar ikke frosne madvarer efter deres maks. opbevaringsperiode.

BRUG AF KOLDTVANDSMASKINE (EKSTRAUDSTYR)

Med koldt vandsmaskinen kan du få køligt vand nemt uden at åbne køleskabsdøren.

- Løft dåseholderen (**1**).
- Løft vandbeholderen op og træk den ud (**2**).

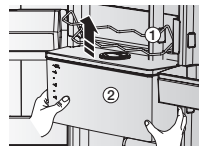

- Hold fast i grebene på begge sider for at løfte vandbeholderen ud.
- Rengør indersiden af vandbeholderen, inden den tages i brug første gang.
- Fyld vandbeholderen med vand, mens det sikres, at den står stabilt, under hensyntagen til det udvidede vandforsyningsudløb.
- Fyld op med vand til 4,5 l. Hvis der fyldes højere end det, kan det flyde over, når låget lukkes.
- Hvis vandet drypper efter den første påfyldning af vandtanken, hæld igen ca. 500 ml vand.
- Det er ikke muligt at fylde beholderen med vand, mens den sidder i køleskabet.
- Metode 1.
- Fyld vandet, mens det runde låg holdes åbent i retning af pilen.

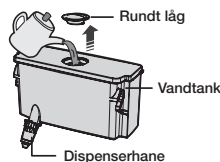

- Metode 2.
- Fyld vandet i, mens det store låg løftes og holdes åbent.

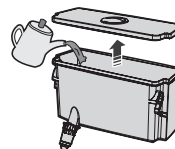

Når vandbeholderen monteres efter rengøring, sørg for at dispenserhanen sidder korrekt. Den kan forårsage vandlækage.

- Luk køleskabsdøren, når vandbeholderen er fyldt op.
- Sørg for at koldt vandsmaskinens hane er ude, når døren er lukket.



Fastgør vandbeholderen korrekt til fryserdøren.

I modsat fald vil vandbeholderen ikke fungere korrekt. Brug ikke køleskabet uden vandbeholderen. I modsat fald vil det mindske ydelsen.



Fyld ikke andet end mineralvand eller rensat vand i vandbeholderen.

- Placer et glas under vandudløbet og tryk blidt imod vanddispenserens håndtag med dit glas. Kontrollér, at glasset er lodret under aftapningspunktet, så vandet ikke spildes.



Kontroller at låseenheden er indstillet til "OPLÅST".

Vand kan kun tappes i denne indstilling.

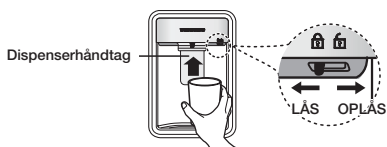

AFTAGNING AF DE INDVENDIGE DELE

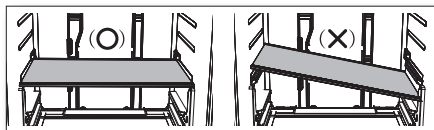

Når køleskabet samles, sæt køleskabshylderne i deres korrekte position og sørg for, at de ikke vender på hovedet. Dette kan medføre personskade eller skade på materialet.



Når hylderne monteres igen, skal det sikres at siden med mærkning "Front" vender mod køleskabets forside.

Hylder

Løft blidt op i hylderne med begge hænder og træk dem imod dig selv. (Glashylde)



Sørg for at hylder ikke vender på hovedet eller omvendt. De risikerer ellers at falde ud.

Dørbeskyttere

Tag fast fat i dørbeskyttere med begge hænder og løft dem blidt op for at udtage dem.

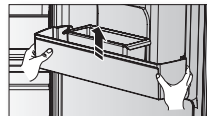

Vandtank

Løft dåseholderen og tag derefter godt fat i vandtanken med begge hænder og løft den forsigtigt op for at tage vandbeholderen ud.



Vandbeholderen findes muligvis ikke afhængigt af modellen.

Skuffer

Træk skufferne helt ud og løft dem lidt op for at udtage dem.



- Hvis skufferne forhindrer dørlukning, fjern skuffen ved at løfte den op, efter hylderne er fjernet.

UDSKIFTNING AF LYSDIODEPÆRE

Når indvendig eller udvendig LED pære skal udskiftes må du ikke udføre dette selv.



Kontakt venligst din servicemedarbejder.

RENGØRING AF KØLESKABET



ADVARSEL

Der må ikke bruges benzen, fortyndervæske eller Clorox™ til rengøring. Dette kan ødelægge køleskabets overflader og udgøre en brandrisiko.



BEMÆRK

Hæld ikke vand på køleskabet, mens stikket er sat i, da dette kan forårsage elektrisk stød. Der må ikke bruges benzol, fortyndervæske eller bilvaskemiddel til rengøringen, da dette kan udgøre en brandrisiko.

1. Frakobl køleskabets strømledning.
2. Fugt en blød fnugfri klud eller køkkenrulle med vand.



Brug ikke nogen former for rengøringsmiddel til at rengøre køleskabet, da det kan misfarve eller beskadige køleskabet.

3. Tør indersiden og ydersiden af køleskabet, indtil det er rent og tørt.
4. Tilslut køleskabets strømledning.



Når der ikke kommer vand ud af vanddispenseren, trykkes let på toppen af vandbeholderen.

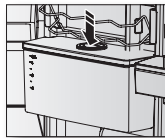

vending af døren (valgfrit)

VENDING AF DØR (VALGFRIT)

Før du vender køleskabets dør om, sørg for at afbryde strømmen til køleskabet.



Samsung anbefaler, at vending af døråbningen kun udføres af Samsung-godkendte serviceudbydere. Der vil være et gebyr for dette, som påhviler kunden at betale.



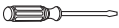

Enhver følgeskade af at forsøge selv at vende døråbningen er ikke dækket af apparatproducentens garanti. Enhver reparation som følge af dette vil blive udført mod et gebyr, som påhviler kunden at betale.

1. Inden man forsøger at vende køleskabsdøren, skal man sikre, at køleskabet er frakoblet netforsyningen og alle madopbevaringskuffer i apparatet er tømte.
2. Hvis kunden er usikker på instruktionen i denne brugermanual, skal en Samsung-kvalificeret servicetekniker tilkaldes for at udføre dette.
3. Tilsæt ikke køleskabet lige efter vending af dør og vent mindst en time.

Krævede værktøjer

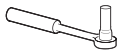
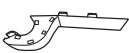
Medfølger ikke		
		
Phillips stjerneskruestrækker (+)	Almindelig skruestrækker (-)	11 mm nøgle (for hængselskaft)

Medfølger ikke	Ekstra del	
		
8 mm topnøgle (for bolte)	Hængselsafdækning / døræksel	

Afmontering af køleskabsdøren

1. Fjern dækslet til ledningsføring, dør.

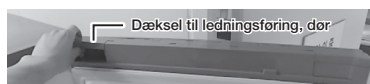

* Kun model RB37*

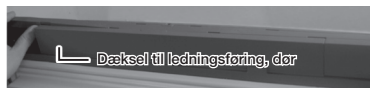

2. Afmonter dørækslet.



* Kun model RB37*



3. Fjern dækslet til hængsel for at trykke på en krog som på billederne herunder.
 - Sæt en flad skruestrækker ind, og træk den bagud som i figur 1.
 - Løft dækslet op som vist i figur 2, og tryk på en krog som vist i figur 3. (Vær omhyggelig med ikke at beskadige ledningsføringen herunder ved at skubbe for hårdt).
 - Afmonter den ved at skubbe til A'et i figur 4 med hånden som i figur 5.

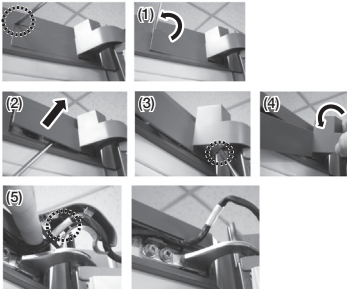

4. Frakobl ledningsstikket til køleskabsdøren.
(Kun på modeller med eksternt display).

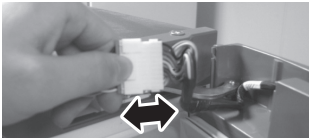

5. Fjern skruerne.
(Vær omhyggelig med ikke at tabe døren, når du afmonterer den).

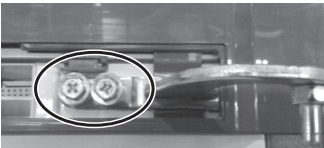

6. Fjern køleskabsdøren fra det midterste hængsel ved forsigtigt at løfte døren lige op.



Døren er tung, så vær omhyggelig med ikke at komme til skade, når du fjerner døren.

7. Afmonter det midterste hængsel ved at fjerne skruerne med en Phillips skruetrækker (+).



Fryserdøren kan falde fremad, så sørg for at støtte den.

8. Fjern fryserdøren fra det nederste hængsel ved forsigtigt at løfte døren lige op.



Døren er tung, så vær omhyggelig med ikke at komme til skade, når du fjerner døren.

9. Byt om på håndtagene fra venstre mod højre. Fjern skruen i nederste højre side af køleskabs- og fryserdørens kontakt til arm med automatisk lukning fra højre mod venstre. (Arm med automatisk lukning, skrues til hver).



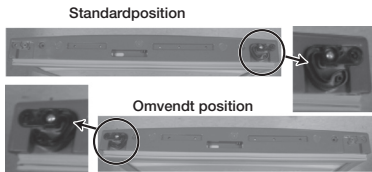

10. Fjern dækslet til håndtag og skruerne med en flad skruetrækker (-).

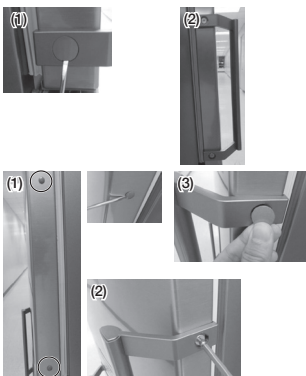

 Fjern dækslet med en flad skruetrækker (-), og monter håndtaget og dækslet til håndtaget.

 **BEMÆRK** Vær omhyggelig med ikke at lave ridser, når du afmonterer dækslet.

11. Monter dækslet.

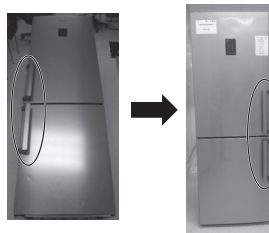
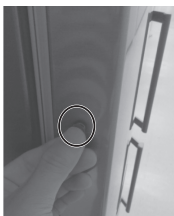



12. Byt om på placeringen af dækselskrue og dæksel.
Træk ud ved hjælp af en tynd, flad skruetrækker.

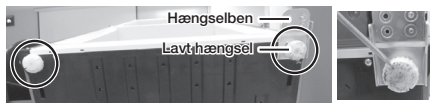

 **BEMÆRK** Vær omhyggelig med ikke at komme til skade undervejs.

13. Læg køleskabet forsigtigt på bagsiden.
Fjern benet (skru løs imod uret) og det lave hængsel.



 For at beskytte køleskabet skal du skære et stort stykke karton ud og anbringe det under køleskabet, mens du arbejder.

14. Monter det midterste hængsel med en Phillips skruetrækker (+). (Monter vaskemaskinen oppefra, inden du monterer midterste hængsel).

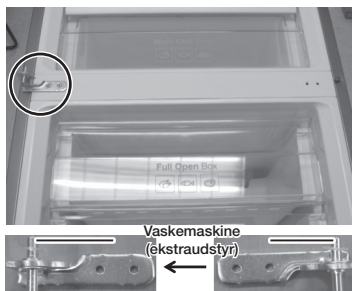

15. Byt om på placeringen af nederste hængsel og ben. (Højre -> Venstre)

Monter det lave hængsel, når du har sat fryserdøren på midterste hængsel.

- Afmonter guiden til automatisk lukning samt akselhængslet.
- Monter akselhængslet og guiden til automatisk lukning som vist på billedet.

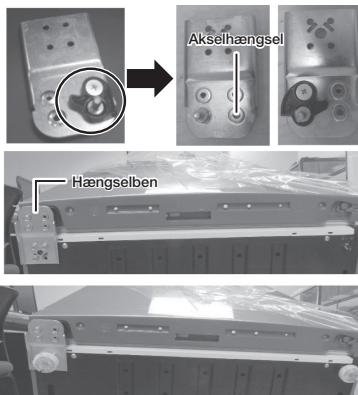

16. Tag det lille dækslet over styringen ud af dækslet over styringen som vist på billede (1). Fjern skruen, og afmonter dækslet over styringen (2), skift ledningsføring, dør (3) til modsatte side på køleskabsdøren (kun typen med dørdisplay). Monter dækslet over styringen med en skrue som på billede (4).

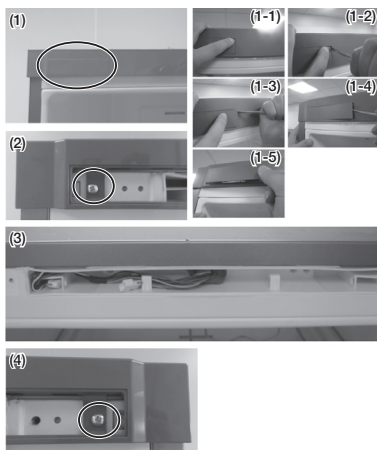

17. Skift retningen på ledningsføringen, dør til modsat retning som på billedet.

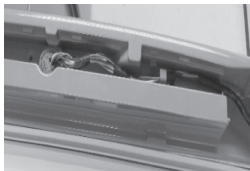

18. Brug en 11 mm nøgle til at frigøre tophængselakslen. Vend tophængslet, og fastgør tophængselakslen igen.



19. Isæt tophængslet for at gøre hullet en smule større, og tag derefter tophængslet ud for at montere køleskabsdøren.

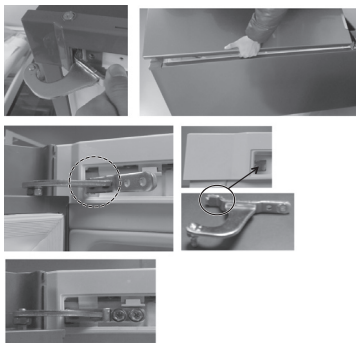

Fremgangsmåde til montering

1. Monter tophængslet på køleskabsdøren.
2. Monter midterste hængsel på køleskabsdøren.
3. Sæt tophængslet på skabet.
4. Monter skruen.

20. Tilslut ledningsføringen, og sæt den derefter ind i dækslet til styringen.

Før ledningsføringen gennem dækslet til hængslet, og sørg derefter for at placere den hvide tape som på billedet herunder (1). Bøj fastgøringen hen over til en ikke-afmonterbar position som på billede (2) herunder.

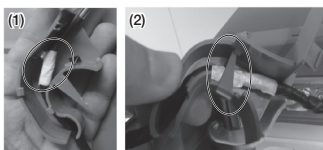

* Kun model RB37*

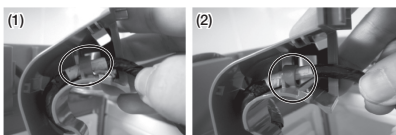

Kun på modeller med eksternt display.

21. Monter dækslet til hængslet, så det passer med hængslet.

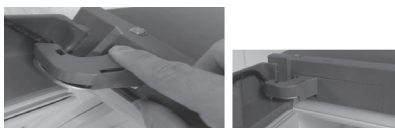

* Kun model RB37*

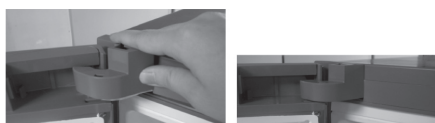

22. Monter dørdæksel (ekstra del) på bagsiden.

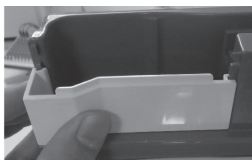

* Kun model RB37*



23. Sæt dækslet til ledningsføring, dør på øverst på køleskabsdøren, og skub det på helt plads. Kontrollér, at ledningerne er placeret bag ved dækslet til ledningsføring, dør.

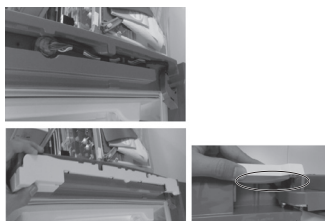

* Kun model RB37*

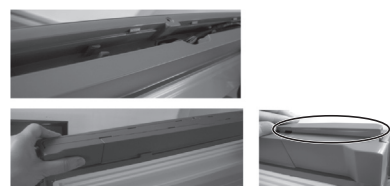

24. Monter det lille dæksel til styring.

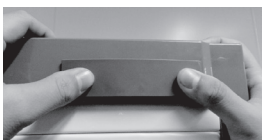

25. Afmonter tætninger i køleskabs- og fryserdøren, og påmonter dem, når de er drejet 180°. Sørg for, at dørtætningerne sidder ordentligt. Hvis ikke, kan der forekomme støj, eller der kan dannes dug, som påvirker enhedens ydelse.



26. Sørg for, at dørene fungerer korrekt.



Når du vender køleskabsdøren, aftages fryserdørs pakning og venstre indre pakning (**A**). Og herefter fastgøres indvendig pakning til højre (**B**). Fastgør fryserdørs pakning roteret 180 grader. (Kun for RB29****B, RB31****B, RB32****B, RB33J3**9 model)

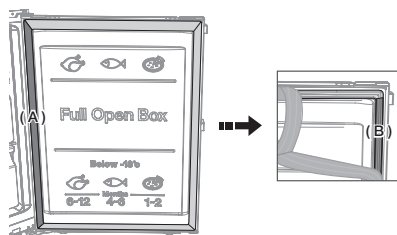

problemløsning

FEJL	LØSNING
Apparatet fungerer ikke eller temperaturen er for høj.	<ul style="list-style-type: none"> • Kontroller, at elstikket er korrekt tilsluttet. • Er temperaturstyringen på frontpanelet indstillet korrekt? • Skinner solen på apparatet, eller er der varmekilder i nærheden? • Er bagsiden af apparatet for tæt på væggen?
Madvarerne i køleskabet er frosne.	<ul style="list-style-type: none"> • Er temperaturstyringen på frontpanelet indstillet til den koldeste temperatur? • Er den omgivende temperatur for lav?
Der er usædvanlig støj.	<ul style="list-style-type: none"> • Kontrollér om apparatet er placeret på et stabilt og lige gulv. • Er bagsiden af apparatet for tæt på væggen? • Er der faldet fremmedlegemer ned bag eller ind under apparatet? • Kommer støjen fra kompressoren i apparatet? • Denne lyd opstår når de forskellige tilbehør trækker sig sammen eller udvider sig.
Apparatets forreste hjørner og sider er varme og der begynder at blive dannet kondens.	<ul style="list-style-type: none"> • Varmebestandige rør er installeret i de forreste hjørner af apparatet til at forebygge at der dannes kondens. Når de omgivende temperaturer stiger, er dette muligvis ikke altid effektivt. Det er dog ikke unormalt. • I meget fugtigt vejr, kan der opstå kondensdannelse på apparatets udvendige overflade, når fugten i luften kommer i kontakt med apparatets kølige overflade.
Du kan høre en boblende væske inden i apparatet.	<ul style="list-style-type: none"> • Dette er kølevæsken, som afkøler apparatets inderside.
Der er en dårlig lugt inden i apparatet.	<ul style="list-style-type: none"> • Er der fordærvede madvarer inden i køleskabet? • Sørg for, at madvarer med en stærk lugt (fx fisk), er pakket godt ind eller dækket med lufttætte beholdere. • Tøm din fryser jævnligt og smid alle fordærvede eller mistænksomme madvarer ud.
Der er et lag af frost på apparatets vægge.	<ul style="list-style-type: none"> • Er ventilationsudgangene blokerede af mad der gemmes inden i køleskabet? • Fordel madvarerne så meget som muligt for at forbedre ventilationen. • Er døren helt lukket?
Kondens dannes på apparatets indervægge og omkring grøntsager.	<ul style="list-style-type: none"> • Madvarer med et højt vandindhold opbevares udækket med et højt fugtighedsniveau, eller døre har stået åben i lang tid. • Opbevar madvarer tildækket eller i tætlukkede beholdere.

Omgivende rumtemperaturgrænser

Dette køle-/fryseskab er beregnet til brug i de omgivende temperaturer, der angives af temperaturklassen på apparatets typeskilt.

Klasse	Symbol	Omgivende temperaturområde (°C)
		IEC 62552 (ISO 15502)
Udvidet tempereret	SN	+10 til +32
Tempereret	N	+16 til +32
Subtropisk	ST	+16 til +38
Tropisk	T	+16 til +43



Indvendige temperaturer kan påvirkes af faktorer som køle/fryseskabets placering, omgivende temperatur, og hvor ofte døren åbnes.

Juster temperaturen efter behov for at kompensere for disse faktorer.

Korrekt bortskaffelse af dette produkt (elektrisk & elektronisk udstyr)

Denmark



(Gælder i lande med systemer til affaldssortering)

Denne mærkning på produktet, på tilbehør eller i manualen betyder, at produktet og elektronisk tilbehør hertil (f.eks. oplader, headset og USB-kabel) ikke må bortskaffes sammen med almindeligt husholdningsaffald efter endt levetid. For at forebygge skadelige virkninger på menneskers helbred eller miljøet skal disse genstande bortskaffes adskilt fra andre typer af affald og indleveres på en genbrugsplads med henblik på genindvinding.

Forbrugere bedes kontakte forhandleren, hvor de har købt produktet, eller kommunen for nærmere oplysning om, hvor og hvordan de kan indlevere produkt og tilbehør med henblik på miljøvenlig genindvinding.

Virksomheder bedes kontakte leverandøren og følge anvisningerne i købekontrakten. Dette produkt og elektronisk tilbehør hertil må ikke bortskaffes sammen med andet erhvervsaffald.

Du kan finde informationer om Samsungs miljøforpligtelser og lovgivningsmæssige forpligtelser, der er produktspecifikke, som f.eks. REACH, på samsung.com/uk/aboutsamsung/samsungelectronics/corporatecitizenship/data_corner.html

Kontakt Samsung

Hvis du har spørgsmål eller kommentarer vedrørende Samsung produkter, venligst kontakte Samsung Support.

Samsung Denmark, Sydhavnsgade 18, 2450 København, Danmark

70 70 19 70

www.samsung.com/dk/support



SENA

RB28*
RB29*
RB30*
RB31*
RB32*
RB33*
RB34*
RB39*
RB30J3*
RB33J3*
RB34J3*
RB37J*

Kjøleskap brukerveiledning

Norsk

forestill deg mulighetene

Takk for ditt kjøp av et Samsungprodukt.

Frittstående enhet

SAMSUNG

sikkerhetsinformasjon

SIKKERHETSINFORMASJON

- Les nøye gjennom denne håndboken før du tar enheten i bruk, og ta vare på den i tilfelle du får bruk for den senere.
 - Bruk denne enheten utelukkende til formålet det er ment for, som beskrevet i denne brukerveiledningen. Dette apparatet er ikke beregnet for bruk av personer (inkludert barn) med reduserte fysiske-, sanse- eller mentale evner, eller mangel på erfaring og kunnskap, med mindre de har mottatt veiledning eller instruksjoner for bruk av apparatet fra en person som er ansvarlig for sikkerheten til vedkommende.
 - Dette apparatet kan brukes av barn fra 8 år og oppover og av personer med redusert fysisk, sensorisk eller mental kapasitet, eller som mangler erfaring og kunnskap, så fremt de holdes under oppsyn eller er blitt instruert i trygg bruk av apparatet og forstår farene som er involvert.
- Barn må ikke leke med apparatet. Rengjøring og vedlikehold som kan utføres av brukeren, må ikke utføres av barn uten oppsikt.
- Advarsler og viktige sikkerhetsanvisninger i denne håndboken dekker ikke alle tenkbare forutsetninger og situasjoner som kan oppstå. Det er under ditt ansvar å bruke sunn fornuft, forsiktighet og omhu når du installerer, vedlikeholder og bruker din enhet.
 - Da disse bruksanvisningene gjelder forskjellige modeller, kan ditt kjøleskap være noe annerledes enn det som står beskrevet i denne manualen. R-600a eller R-134a brukes som kjølemiddel. Sjekk kompressoretiketten på baksiden av enheten og merkeplaten inne i kjøleskapet for å finne ut hvilket kjølemiddel som benyttes. Når dette produktet inneholder brennbar gass (Kjølemiddel R-600a) må du ta kontakt med lokale

myndigheter for å sikre trygg avhending av produktet.

- For å unngå at det oppstår en antennbar blanding av gass og oksygen hvis det blir en lekkasje i kjølekretsen, bør enheten plasseres i et rom med en størrelse som står i forhold til mengden kjølemiddel som brukes.
- Sett aldri i gang en enhet som viser tegn til skade. Ta kontakt med forhandleren hvis du er usikker på om enheten er skadet. Rommet må ha en størrelse på 1 m³ for hver 8 g med R600a kjølemiddel som brukes i enheten. Mengden av kjølemiddel i din spesifikke enhet står på identifikasjonsplaten inne i enheten.
- Hvis kjølemiddel spruter ut av rørene, kan det antennes eller skade øynene. Hvis det lekker kjølemiddel fra røret, må ikke åpne flammer komme i nærheten, og flytt alt brennbart vekk fra produktet og luft ut rommet umiddelbart.
- Hvis dette ikke gjøres kan det føre til brann eller eksplosjon.

- Ikke oppbevar eksplosive gjenstander som spraybokser med brannfarlig innhold i dette apparatet.

Viktige faresymboler og forholdsregler:

	Farlig og usikker håndtering kan føre til alvorlig personskade eller død.
	Farlig og usikker håndtering kan føre til lettere personskade eller skade på eiendom.
	Må IKKE prøves.
	Må IKKE demonteres.
	Må IKKE berøres.
	Følg instruksjonene nøye.
	Trekk støpselet ut av stikkkontakten.
	Sørg for at enheten er jordet så du forhindrer elektrisk støt.
	Kontakte servicesentret for hjelp.
	Merknad.

Disse advarselsskiltene er laget for å forhindre personskade. Følg dem nøyaktig. Ta vare på brukerveiledningen når du har lest den, slik at du har den tilgjengelig senere.



ALVORLIGE FORSIKTIGHETSREGLER VED TRANSPORT OG PLASSERING



- Når kjøleskapet flyttes og installeres, må man passe på at ingen deler av kjølekretsen skades.
- Hvis kjølemiddel lekker ut av rørene, kan det antennes eller skade øynene.
Hvis det oppdages en lekkasje, unngå nakne flammer eller potensielle tenningkilder, og luft grundig på rommet der enheten står.
- Dette kjøleskapet inneholder en liten mengde isobutan (R600a), en naturlig gass med høy miljøkompatibilitet, men også brennbar.
Når kjøleskapet flyttes og installeres, må man passe på at ingen deler av kjølekretsen skades.



ALVORLIGE VARSELSSIGNALER VED INSTALLASJON.



- Svekket isolasjon av elektriske deler kan føre til elektrisk støt eller brann.
- Plasser ikke dette kjøleskapet i direkte sollys eller utsett det for varme fra komfyrer, ovner eller andre apparater.
- Kople aldri flere enheter til en kontakt med flere uttak (trilling-kontakt e.l.).
Kjøleskapets støpsel skal alltid sitte i egen stikkontakt med samme spenning som den som framgår av merkeplaten.
- Dermed oppnår du best ytelse og forhindrer også overlast av strømkursene i huset, noe som kan føre til brannfare som følge av overoppheting.
- Hvis uttaket i veggen er løst, må du ikke sette i støpselet.
- Det er risiko for elektrisk støt eller brann.
- Bruk ikke en ledning med synlige sprekker eller sliteskade på langs eller i en av endene.

- Ikke trekk i eller bøy strømledningen.
 - Ikke vri eller knyt strømledningen.
 - Hekt ikke strømledningen over et metallobjekt, plasser ikke en tung gjenstand på strømledningen, legg ikke strømledningen mellom gjenstander, og skyv ikke strømledningen inn i rommet bak kjøleskapet.
 - Når kjøleskapet flyttes, må du passe på så ikke strømledningen kommer i klem eller bli skadet.
 - Dette kan resultere i elektrisk støt eller brann.
 - Ikke bruk aerosolspray i nærheten av kjøleskapet.
 - Bruk av aerosolspray i nærheten av kjøleskapet kan resultere i eksplosjon eller brann.
 - Strømledningen må ikke bøyes, og det må ikke plasseres tunge gjenstander på den.
-
- ★ • Dette kjøleskapet må installeres riktig og plasseres i samsvar med brukerveiledningen før det tas i bruk.
- Installer ikke kjøleskapet på et fuktig sted eller der det kan komme i kontakt med vann.
 - Svekket isolasjon av elektriske deler kan føre til elektrisk støt eller brann.
 - Koble støpselet i korrekt posisjon med leningen hengende ned.
 - Hvis du kobler støpselet opp ned, kan ledningen kuttes av og føre til brann eller elektrisk støt.
 - Pass på at støpselet ikke blir klemt eller skadet av baksiden på kjøleskapet.
 - Når kjøleskapet flyttes, må du passe på så ikke strømledningen kommer i klem eller bli skadet.
 - Dette kan føre til brann.
 - Sørg for at barn ikke leker med forpakkingsmaterialen.
 - Det finns risiko for kveling hvis barn får det over hode.
 - Dette apparatet må plasseres slik at strømpluggen er tilgjengelig.
 - Hvis ikke dette gjøres kan det resultere i elektrisk støt eller brann på grunn av elektrisk lekkasje.

- Monter ikke apparatet nær en varmekilde eller brennbart materiale.
- Installer ikke apparatet i et fuktig, oljete eller støvete miljø, eller på et sted der det direkte sollys og vann (regndråper).
- Monter ikke apparatet på et sted hvor gasslekkasje kan forekomme.
- Dette kan resultere i elektrisk støt eller brann.
- Hvis noe støv eller vann fins i kjøleskapet, dra ut støpselet og kontakt din Samsung Electronics servicesenter.
- Dersom dette ikke gjøres, kan det føre til brann.
- Stå ikke på apparatet og plasser ikke gjenstander (som klesvask, tente talglys, tente sigaretter, oppvask, kjemikalier, metallgjenstander osv.) på apparatet.
- Dette kan resultere i elektrisk støt, brann, problemer med produktet eller skade.



- Kjøleskapet må være ordentlig jordet.
- Jord ikke kjøleskapet til gassrør, vannrør av plast eller telefonlinje.

06_ sikkerhetsinformasjon

- Kjøleskapet må jordes for å forhindre strøml lekkasje eller elektrisk støt som følge av overledning fra kjøleskapet.
- Dette kan resultere i elektrisk støt, brann, eksplosjon eller problemer med produktet.
- Plugg aldri inn strømledningen i en kontakt som ikke er riktig jordet, og pass på at det gjøres i henhold til lokale bestemmelser.



- Hvis strømledningen er skadet, må den byttes ut av produsenten, en servicetekniker fra produsenten eller en annen kvalifisert produsent for å unngå at det oppstår farlige situasjoner.
- Kjøleskapets sikring må skiftes av en kvalifisert reparatør eller servicefirma.
- Hvis ikke, fins det risiko for elektrisk støt eller personskade.



FORSIKTIG

FORSIKTIGHETSREGLER VED INSTALLASJON



- Sørg for at ventilasjonsåpninger i selve skapet eller monteringsstrukturen er fri for hindringer.
- La enheten stå i ro i to timer etter installasjon.
- Installasjon eller service på kjøleskapet anbefales utført av en kvalifisert tekniker eller servicefirma.
- Hvis dette ikke gjøres kan det resultere i elektrisk støt, brann, eksplosjon, problemer med produktet eller skade.



ADVARSEL

ALVORLIGE FORSIKTIGHETSREGLER VED BRUK



- Ta ikke i støpselet med våte hender.
- Dette kan føre til elektrisk støt.
- Oppbevar ikke gjenstander på toppen av kjøleskapet.
- Når du åpner eller lukker døren, kan ting falle ut og føre til personskade eller materielle skader.
- Sett ikke gjenstander fylt med vann på kjøleskapet.
- Hvis det søles vann på kjøleskapet, kan dette føre til brann eller elektrisk støt.
- Ta ikke på innsiden av veggene i fryseren eller på produkter som oppbevares i fryseren, med våte hender.
- Dette kan gi frostskafer.
- Ikke bruk eller plasser noen stoffer som er følsomme for temperatur som for eksempel brennbare sprayer, brennbare gjenstander, tørris, medisin eller kjemikalier i nærheten av kjøleskapet.
- Ikke oppbevar flyktige eller brennbare gjenstander eller stoffer (benzen, tynner,

sikkerhetsinformasjon _07

propan, alkohol, eter, LP-gass og lignende produkter) i kjøleskapet

- Kjøleskapet er kun beregnet på oppbevaring av matvarer.
- Dette kan resultere i brann eller eksplosjon.
- Oppbevar ikke farmasøytvarer eller temperatursensitive produkter i kjøleskapet.
- Temperatursensitive produkter må ikke oppbevares i kjøleskapet.
- Ikke plasser eller bruk elektriske apparater inne i kjøleskapet/fryseren med mindre de anbefales av produsenten.
- Hvis det lukter røyk eller kjemikalier, må du straks trekke ut støpselet og ta kontakt med Samsung Electronics' servicesenter.
- Hvis noe støv eller vann fins i kjøleskapet, dra ut støpselet og kontakt din Samsung Electronics servicesenter.
- Dersom dette ikke gjøres, kan det føre til brann.
- Hvis det oppdages en lekkasje, unngå nakne flammer eller potensielle tenningskilder, og luft grundig

på rommet der kjøleskapet står.

- Ikke bruk mekaniske enheter eller annet utstyr enn det som er anbefalt av produsenten, til å påskynde avising av kjøleskapet.
- Pass på at du ikke skader kjølekretsen.
- Ikke spray flyktige materialer som insektmiddel på overflaten av enheten.
- I tillegg til å være skadelig for mennesker, kan dette resultere i elektrisk støt, brann eller problemer med produktet.
- Ikke bruk hårtørker for å tørke innsiden på kjøleskapet. Ikke plasser et tent stearinlys i kjøleskapet for å fjerne dårlig lukt
- Dette kan resultere i elektrisk støt eller brann.
- Fyll bare vanntank, isbrett, vann/isbiter kun med drikkevann (mineralvann eller purifisert vann).
- Fyll ikke tanken med te, juice eller sportsdrikk, da det kan skade kjøleskapet.
- La ikke barn leke med kjøleskapet eller henge fra

dørene.

Dette kan føre til alvorlig personskade.

- Risiko for at barn kan stenges inne.
La ikke barn gå inn i kjøleskapet.
- La ikke dørene forbli åpne når kjøleskapet er uten tilsyn og la ikke barn gå inn i kjøleskapet.
- Ikke la spedbarn eller barn gå inn i skuffen.
- Dette kan føre til kvelningsdød pga. innstenging eller personskade.
- Sitt ikke på fryserdøren.
- Døren kan gå i stykker og forårsake personskade.
- Ikke bruk mekaniske enheter eller annet utstyr enn det som er anbefalt av produsenten, til å påskynde avising av kjøleskapet.
- Pass på at du ikke skader kjølekretsen.
- Ikke sett inn kjøleskapshyllene opp-ned.
Dette kan skade hyllestopperen.
- Dette kan føre til personskade pga. at glasshyllene faller ned.



- I tilfelle av en gasslekkasje (for eksempel propan gass, propan, etc.), luft umiddelbart uten å berøre støpselet. Ikke ta på apparatet eller strømledningen.
- Ikke bruk en ventilasjonsvifte.
- En gnist kan medføre eksplosjon eller brann.
- Bruk kun de LED lamper som leveres av produsenten eller serviceverkstedet.
- Barn må ha tilsyn for å sikre at de ikke leker med apparatet.
- Sørg for at ikke du klemmer fingrene mellom døren og skapet.
- La ikke barn leke med kjøleskapet eller henge fra dørene. Dette kan føre til alvorlig personskade.
- Det finns risiko for at barn kan stenges inne.
La ikke barn gå inn i kjøleskapet.
- Flasker må settes tett sammen så de ikke faller ut.
- Dette produktet er kun tiltenkt oppbevaring av mat i en vanlig husholdning.

- Aldri stikk fingre eller andre gjenstander inn i dispenserhullet, isgliderrennen og ismakerbøtten.
- Dette kan føre til personskade eller materielle skader.
- Stikk ikke hendene, føttene eller metallgjenstander (som spisepinner osv.) inn i bunnen av eller bak kjøleskapet.
- Dette kan resultere i elektrisk støt eller skade.
- Skarpe kanter kan føre til personskade.



- Foreta ikke reparasjoner, demontering eller modifiseringer på apparatet selv.
- Bruk ikke noen annen sikring (sånn som kobber, ståltråd, osv.) enn standardsikringen.
- Hvis kjøleskapet trenger reparasjon eller ny installasjon, tar du kontakt med ditt nærmeste servicesenter.
- Hvis dette ikke gjøres kan det resultere i elektrisk støt, brann, problemer med produktet eller skade.



- Hvis enheten produserer

en rar lyd, brann, lukt eller røyk, må du straks trekke ut støpselet og ta kontakt med ditt nærmeste servicesenter.

- Hvis ikke, fins det risiko for elektrisk støt eller brann.
- Trekk ut støpselet fra uttaket før lyspærer skiftes inne i kjøleskapet
- Forsøker du å bytte pæren selv, risikerer du å få elektrisk støt.
- Hvis du får problemer med å skifte lyspæren, tar du kontakt med serviceverkstedet.
- Hvis produktet er utstyrt med LED belysning, må du ikke selv prøve å fjerne lampe dekselet og LED belysningen.
- Vennligst ta kontakt med serviceverkstedet.
- Plugg strømkabelen inn i stikkkontakten.
Bruk ikke støpsler og strømkabler som er skadet eller løse veggkontakter.
- Dette kan resultere i elektrisk støt eller brann.
- Sett ikke en beholder fylt med vann på kjøleskapet.
- Hvis det søles vann på

kjøleskapet, kan dette føre til brann eller elektrisk støt.

- Se ikke direkte på UV LED-lampen lenge.
- Dette kan være en påkjenning for øynene pga. de ultrafiolette strålene.



FORSIKTIGHETSREGLER VED BRUK

- ★ • Slik oppnår du best ytelse fra produktet:
 - Ikke plasser mat for nær ventilene lengst bak i enheten, da dette kan hindre luft sirkulasjonen i kjøleskapet.
 - Pakk inn maten eller legg den i vakuumslette beholdere før du setter den i kjøleskapet.
 - Ikke legg nye varer til innfrysing nært inntil varer som allerede er frosne.
- Ikke sett glass, flasker eller kullsyreholdige drikker i fryseren.
 - Beholderen kan fryse og ødelegges, og dette kan føre til skade.
- Ta hensyn til lagringslengde og utløpsdato for frosne matvarer.

- Hvis du ikke skal være borte mer enn tre uker, trenger du ikke trekke støpselet ut av stikkontakten.
 - Ta imidlertid ut all mat dersom du skal være borte i mer enn tre uker.
 - Koble fra strømmen, rengjør, skyll og tørk kjøleskapet.
- Drikke som inneholder kullsyre, må ikke settes i fryseren. Ikke sett flasker eller glassbeholdere i fryseren.
 - Når innholdet fryser, kan glasset knuses og forårsake personskade og skade på eiendom.
- Ikke forandre funksjonen på, eller på annen måte modifisere kjøleskapet.
 - Forandringer eller modifiseringer kan føre til personskade og/eller skade på eiendom. Alle forandringer eller modifiseringer utført av tredje part på denne enheten dekkes ikke av Samsungs garantiservice, ikke heller blir Samsung ansvarlig ved situasjoner med sikkerhetsrisiko og skader som er et resultat fra modifiseringer utført av tredje part.

- Ikke blokker lufthullene.
- Hvis lufthullene blokkeres, spesielt med en plastpose, kan kjøleskapet kjøles ned for mye.
- Bruk kun ismaskinen som følger med kjøleskapet.
- Tørk av fuktighet innvendig og la dørene stå åpne.
- Ellers kan det utvikles lukt og mugg.
- Hvis kjøleskapet er blitt vått, må du straks trekke ut støpselet og ta kontakt med Samsung Electronics' servicesenter.



FORSIKTIGHETSREGLER VED RENGJØRING OG VEDLIKEHOLD.

- ★
 - Spray ikke rengjøringsprodukter direkte på displayet.
 - Trykte bokstaver på displayet kan oppløse seg.
 - Hvis noen fremmedlegemer som vann kommer inn i kjøleskapet, må du straks trekke ut støpselet og ta kontakt med ditt nærmeste servicesenter.

- Hvis ikke, fins det risiko for elektrisk støt eller brann.
- Fjern regelmessig alle fremmedlegemer som støv og vann fra strømpluggens terminaler og kontaktpunkter med en tørr klut.
- Koble fra strømmen og rengjør med en tørr klut.
- Hvis ikke, fins det risiko for elektrisk støt eller brann.
- Ikke rengjør kjøleskapet ved å sprute vann direkte på det.
- Bruk ikke benzen, tynner, Clorox, klorin til rengjøring.
- De kan skade kjøleskapets overflate og resultere i brann.
- Ikke stikk fingre eller andre gjenstander inn i dispenserhullet.
- Dette kan føre til personskade eller materielle skader.



- - Før rengjøring eller vedlikehold utføres, må støpslet trekkes ut av stikkkontakten.
 - Hvis ikke, fins det risiko for elektrisk støt eller brann.



ALVORLIGE FORSIKTIGHETSREGLER VED AVHENDING



- La hyllene bli stående så det ikke er lett for barn å komme seg inn i kjøleskapet.
- Pass på at ingen av rørene på baksiden av kjøleskapet er skadet før du kvitter deg med det.
- R-600a eller R-134a brukes som kjølemiddel. Sjekk kompressoretiketten på baksiden av enheten og merkeplaten inne i kjøleskapet for å finne ut hvilket kjølemiddel som benyttes. Når dette produktet inneholder brennbar gass (Kjølemiddel R-600a) må du ta kontakt med lokale myndigheter for å sikre trygg avhending av produktet. Syklopentan brukes som isolasjonsgass. Gassene i isolasjonsmaterialet krever en spesiell avhendingsprosedyre. Ta kontakt med lokale myndigheter for å forhøre deg om hvor du kan kvitte

deg med dette produktet. Pass på at ingen av rørene på baksiden av enheten er skadet før du kvitter deg med det.

Rørene må brekkes utendørs.

- Når du kvitter deg med dette eller andre kjøleskap, må du huske å fjerne dører/ tetningslister, og dørhengsler, slik at ikke små barn eller dyr kan stenges inne. Barn må ha tilsyn for å sikre at de ikke går inn i og leker med apparatet.
 - Hvis barnet stenges inne i kjøleskapet kan det skades eller kveles til døde.
- Vennligst srg for kvitte deg med forpakningen av dette produktet p en miljøvennlig mte.
- Oppbevar emballasje utenfor barns rekkevidde da den kan være skadelig for barn.
 - Det fins risiko for kveling hvis barnet setter en pose over hodet.



TILLEGGSTIPS FOR KORREKT BRUK

- I tilfelle av strømbrudd ringer du ditt lokale strømforsyningsfirma og spør hvor lang tid det tar før strømforsyningen kommer tilbake.
- Strømbrudd som repareres innen en time eller to, vil som regel ikke påvirke temperaturen i kjøleskapet. Du må imidlertid la være å åpne dørene oftere enn nødvendig når strømmen er av.
- Hvis strømbruddet varer lengre enn 24 timer, må du ta ut alle frosne matvarer.
- Dersom kjøleskapet er utstyrt med nøkkel, skal nøklene oppbevares utenfor barns rekkevidde, og ikke i enhetens umiddelbare nærhet.
- Skapet vil kanskje ikke virke som forutsatt (mulighet for avisingsrester eller for høy temperatur i fryseren) hvis det i lengre tid har vært plassert i lavere temperatur enn det kjøleskapet er utviklet for.
- Varer som ødelegges av lave temperaturer, som bananer og meloner, skal ikke oppbevares i kjøleskapet.
- Skapet er isfritt, noe som betyr at du ikke trenger å avise det manuelt. Dette skjer automatisk.
- Temperaturøkninger under avising skal være i samsvar med ISO-standarder. Men hvis du vil sikre deg mot temperaturøkning i matvarene under avising, kan du pakke maten inn i flere lag avisepapir.
- Temperaturøkning i frossen mat ved avising kan forkorte oppbevaringstiden.
- Frys ikke frysevarer som er tint helt.
- Temperaturen i deler eller rom med to stjerner som har det tostjernede symbolet (✱✱) er noe høyere enn i andre deler av fryseren. Hvilke deler eller rom som er merket med to stjerner, kan variere fra produkt til produkt, så du kan se i instruksjonene og/eller oppsettet ved levering.

Energisparingstips

- Sett kjøleskapet i et kjølig, tørt rom med god ventilasjon. Sørg for at det ikke utsettes for direkte sollys, og sett det aldri i nærheten av en direkte varmekilde (f.eks. en radiator)
- Ikke blokker kjøleskapets ventiler og gitre.
- La varm mat få avkjøles før du setter den i kjøleskapet.
- Sett frosne mat til tining i kjøleskapet.
Du benytter da de frosne varenes lave temperatur til å kjøle maten i kjøleskapet.
- Ikke la døren til kjøleskapet stå lenge åpen når du setter inn eller tar ut mat.
Jo kortere tid døren står åpen, jo mindre is vil det danne seg i fryseren.
- Ved installering må det være klaring på høyre og venstre side, bak og oppå.
Dette vil hjelpe deg å redusere strømforbruket.
- For mest mulig effektiv energiforbruk, bør du forlate detaljer på innsiden som f.eks. kurver, skuffer og hyller, på sine opprinnelige plasser.

Dette apparatet er tiltenkt brukt i husholdninger og i andre lignende bruksområder, for eksempel

- kjøkkenområder for ansatte i butikker, på kontorer og i andre arbeidsmiljøer,
- våningshus og av kunder på hoteller, moteller og andre miljøer som brukes til boligformål,
- pensjonater og lignende,
- catering og andre bruksområder som ikke kommer inn under varehandel.

innhold

INSTALLASJON AV DITT KJØLESKAP	16
BRUKE DITT KJØLESKAP	19
SNU DØREN (VALGFRIIT)	25
FEILSØKING	31

installasjon av ditt kjøleskap

FORBEREDELSE TIL INSTALLASJON AV KJØLESKAPET

Gratulerer til ditt kjøp av et Samsung kjøleskap. Vi håper du vil nyte de eksklusive funksjonene og utmerkede yteevne som denne nye enheten tilbyr deg.

- Dette kjøleskapet må installeres riktig og plasseres i samsvar med installasjonsanvisningene før det tas i bruk.
- Bruk denne enheten utelukkende til formålet det er ment for, som beskrevet i denne brukerveiledningen.
- Vi anbefaler på det sterkeste at service på fryseren utføres av en kvalifisert reparatør.
- Vennligst srg for kvitte deg med forpakningen av dette produktet p en miljøvennlig mte.



- Trekk ut støpselet fra uttaket før lyspærer skiftes inne i kjøleskapet.
- Forsøker du å bytte pæren selv, risikerer du å få elektrisk støt.

Valg av optimal plassering for kjøleskapet

- Velg et sted som ikke er direkte utsatt for sollys.
- Velg et sted der underlaget er plant (eller nær på).
- Velg et sted der det er nok plass til å åpne døren til kjøleskapet.
- Sørg for nok plass til å installere kjøleskapet på et flatt underlag.

- Hvis kjøleskapet ikke er plant, kan det hende at det innvendige kjølesystemet ikke fungerer som det skal.
- Samlet plassbehov ved bruk. Se tegningen og målene under.

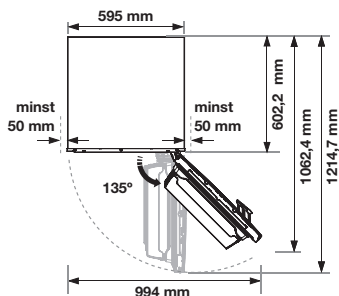
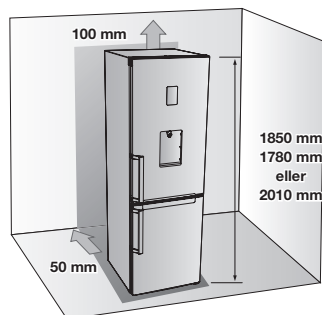

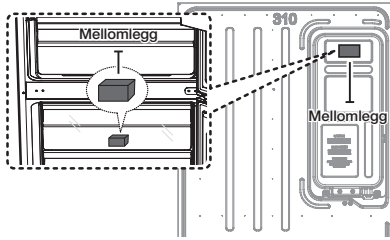

- Fjern papir på mellomlegg og fest deretter et mellomlegg (Grå blokk) på baksiden av kjøleskapet for bedre ytelse. Sørg for at mellomlegget passer som på bildet ovenfor når du installerer kjøleskapet. Det forbedrer kjøleskapets ytelse. (Kun for modellene RB31F***B, RB29F***B, RB37J***9**, RB33J3**9)



- Ved installering må det være tilstrekkelig med plass på høyre og venstre side, bak og oppå. Dette vil hjelpe deg å redusere strømforbruket.
- Kjøleskapet må ikke installeres på et sted der temperaturen kan bli lavere enn 10 °C.
- Pass på at apparatet kan beveges fritt i tilfelle vedlikehold og service.



Husk på å dra enheten rett ut ved installasjon, service eller når du rengjør bak kjøleskapet, deretter skyver du rett tilbake etter at arbeidet er avsluttet. Pass også på at gulvet klarer tyngden av et fullt kjøleskap. Ellers kan gulvet skades.



Kveil opp gjenværende lengde av strømledningen bak på kjøleskapet slik at den ikke ligger på gulvet. På denne måten vil ikke strømledningen klemmes av hjulene ved flytting av kjøleskapet.

UNDERLAG

Kjøleskapet må plasseres på et jevnt og solid underlag med samme høyde som resten av gulvet. Gulvet må være kraftig nok til å tåle tyngden av et fullt kjøleskap (eller omkring 65 kg). For å beskytte gulvbeleggets finish, skjæres et stort stykke kartong ut og plasser dette under kjøleskapet under installering.



- Skyving eller trekking i kjøleskapet kan skade gulvet. Hvis du flytter kjøleskapet etter installasjon kan dette skadet gulvet.

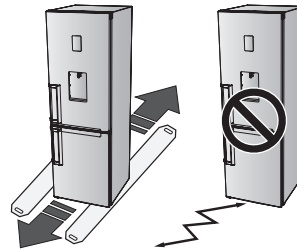

- Når du flytter kjøleskapet, må strømledningen være festet med festeanordningen på baksiden.

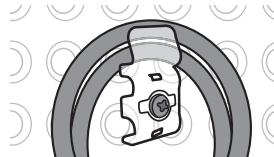

NIVÅJUSTERING PÅ KJØLESKAPET

Hvis framsiden av kjøleskapet står en anelse høyere enn baksiden, blir det lettere å åpne og lukke døren.

Tilfelle 1) Enheten heller ned mot venstre.

Skru det venstre justeringsbeinet i pilens retning inntil enheten står plant.

Tilfelle 2) Enheten heller ned mot høyre.

Skru det høyre justeringsbeinet i pilens retning inntil enheten står plant.

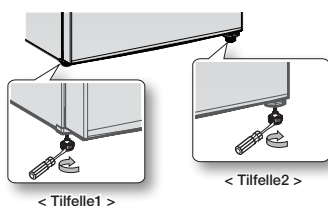

INSTALLERE KJØLESKAPET

Nå der du har installert ditt nye kjøleskap på plass, er du klar til å installere og nyte alle funksjoner og egenskaper i denne enheten.

Når du har utført følgende trinn, vil kjøleskapet ditt være klart til bruk.

Hvis ikke, sjekk strømforsyningen og strømkilden eller les seksjonen Problemløsninger på baksiden av denne brukerveiledning.

Hvis du har videre spørsmål, ta kontakt med SAMSUNGS serviceavdeling.

1. Plasser kjøleskapet på egnet sted med rimelig klaring mellom vegg og kjøleskap. Se installasjonanvisningene i denne håndboken.
2. Før du bruker kjøleskapet må du fjerne hyllehjørnedekslene som vist på figuren nedenfor. (Dekslene brukes til å sikre kjøleskapet under transport).



3. Når kjøleskapets støpsel er satt i, skal det innvendige lyset tennes når dørene åpnes.
4. Still temperaturkontrollen til kaldeste temperatur og vent i en time. Fryseren skal nå begynne å bli kald, og motoren skal gå jevnt med en myk summing.
5. Når kjøleskapet er startet, tar det noen timer før den når riktig temperatur. Når temperaturen i kjøleskapet er lav nok, kan du oppbevare mat og drikk i kjøleskapet.



Etter å ha slått av kjøleskapet vil alarmen lyde. Trykk på Freezer (fryser)- eller Fridge (kjøleskap)-knappen. (kun for modeller med Coolselect zone-funksjon)
Se side 19 "Bruk av kontrollpanel".

bruke ditt kjøleskap

BRUKE KONTROLLPANELET

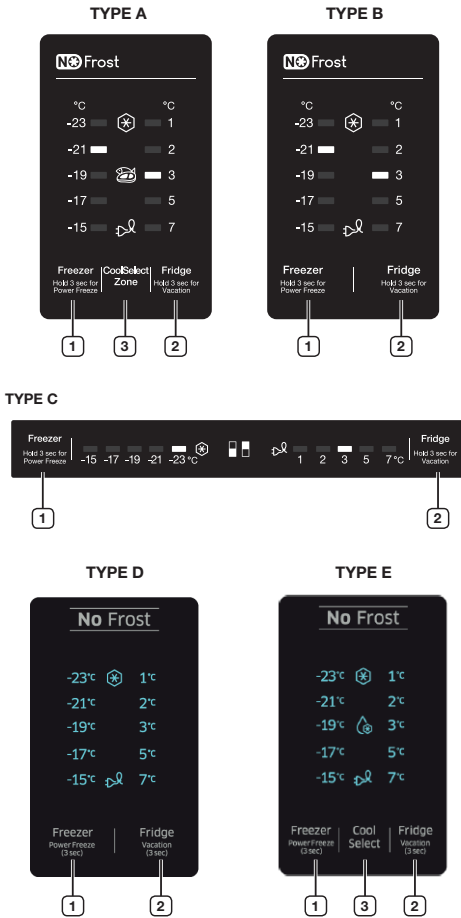

Hver gang du trykker på knappen, hører du en pipelyd.



Hvis du ikke trykker noen knapp, vil LED-lysene til fryseren, kjøleskapet og CoolSelect-sonen skrus av for å minimere energiforbruket. Men LED-lysene til Power Freeze og Vacation skrus av ved korresponderende funksjoner. (Kun for modellene RB29****B, RB31****B, RB32****B, RB33J3**9)

1 Fryser

Trykk på Freezer (fryser)-knappen for å stille inn fryseren til ønsket temperaturområde mellom -15 °C og -23 °C. Standard temperatur er innstilt på -19 °C og hver gang du trykker på Freezer-knappen, endres temperaturen i denne rekkefølgen og temperaturindikatoren viser ønsket temperatur.

→ -19 °C → -21 °C → -23 °C → -15 °C → -17 °C

Trykk denne knappen i 3 sekunder for å aktivere Power Freeze (hurtig nedfrysing)-funksjonen. Indikatoren for Power Freeze (❄️) lyser og kjølefunksjonen intensiveres for å raskt kjøle ned produktene i fryseren.

Denne funksjonen forblir aktivert i 50 timer og fryseindikatoren vil ikke endre visning.

Denne funksjonen slår seg av automatisk.

Når hurtigfrysprosessen er fullført, slås hurtigfrysings-indikatoren av, og fryseren går tilbake til den tidligere innstilte temperaturen.

Når du bruker denne funksjon, øker også strømforbruket.

Husk å stenge av når du ikke trenger det og still fryseren til sin originale temperaturinnstilling.

For å deaktivere denne funksjonen, trykker du på Freezer-knappen i 3 sekunder.

Hvis du tenker å fryse store mengder mat, aktiverer du funksjonen "Power Freeze" minst 20 timer tidligere.

2 Kjølenskap

Trykk på Fridge (Kjølenskap)-knappen for å stille temperaturen mellom 1 °C og 7 °C.

Standard temperatur er innstilt på 3 °C og hver gang du trykker på Fridge-knappen, endres temperaturen i denne rekkefølgen og temperaturindikatoren viser ønsket temperatur.



Trykk denne knappen i 3 sekunder for å aktivere ferie-funksjonen. Vacation (ferie)-indikatoren () lyser og kjøleskapet stiller temperaturen til 17 °C for å redusere strømforbruket når du er bortreist (på ferie, forretningsreise osv.) eller når du ikke behøver å benytte ditt kjøleskap.

Når feriefunksjonen er aktivert, forblir fryserdelen på. Feriefunksjonen deaktiveres automatisk hvis du justerer kjøleskapstemperaturen mens feriefunksjonen er aktivert.

Kontroller at du fjerner matvarer før du bruker feriefunksjonen.



Når feriefunksjonen er aktivert, virker ikke Coolselect Zone. Når feriefunksjonen ikke er aktivert, vil Coolselect Zone-funksjonen være aktivert.

3 Coolselect Zone

Trykk på Coolselect Zone (kjølevalgssone)-knappen for å aktivere Coolselect Zone-funksjonen.

Coolselect Zone-indikatoren () vil lyse og deretter kan du oppbevare kjøtt og fisk.

Trykk på Coolselect Zone-knappen igjen, Coolselect Zone-indikatoren () vil slutte å lyse og deretter kan du oppbevare grønnsaker.



Når feriefunksjonen er aktivert, kan du ikke trykke Coolselect Zone-knappen.

Temperaturalarm

(kun for modeller med Coolselect zone-funksjon, RB37J5**9**, RB37J5**5**)

- Hvis fryserdelen har blitt for varm som følge av strømbrytning, vil temperaturalarmen blinke og alarmen lyde. Trykk på Freezer (fryser)- eller Fridge (kjølenskap)-knappen for å stoppe dem.
- Denne advarselen kan vises:
 - Når kjøleskapet er skrudd på.
 - Fryserdelen er for varm på grunn av strømbrytning.

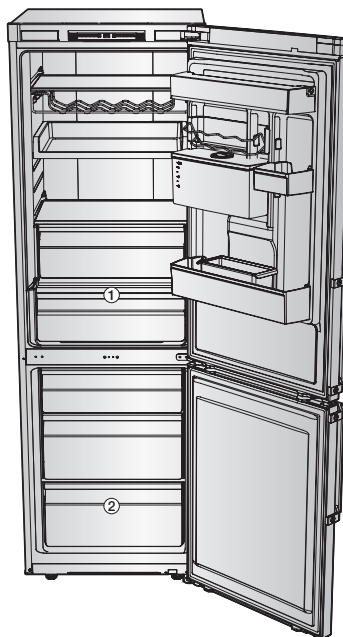

- Noen funksjoner slik som vanntank og nedkjølingssone (**1**) kan være ulike og kan utilgjengelige avhengig av modell.
- Fukt eller grønnsaker kan fryse i Kjølevalgssone og Fersksone. (Valgfritt)
- For å fryse store matmengder raskt, bruk den helt nederste skuffen (**2**) hvor maten fryses spesielt raskt.

EKSTRA HYLLE



Dersom tilleggshyllen leveres som ekstra, kan du fjerne alle skuffene unntatt den nederste (2) og plassere den ekstra hyllen rett over den nederste skuffen. Volumet på lagringsplassen i fryseskapet for alle modellene er beregnet uten tilleggshyllen. Volumet på lagringsplassen i fryseskapet for alle modellene er beregnet uten tilleggshyllen.



BRUKE DEN SAMMENLEGGBARE HYLLEN (EKSTRAUTSTYR)

Du kan brette sammen den sammenleggbare hyllen hvis du trenger plass til høyere beholdere eller produkter på hyllen under.

1. Løft opp hyllen litt, og skyv den innover.
2. Du kan ganske enkelt dra i den sammenbrettede hyllen hvis du vil strekke den ut igjen.

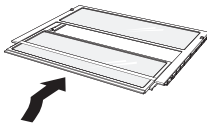

Sammenleggbare hyller kan falle ut av kjøleskapet. Vær forsiktig under bruk og rengjøring.

EGENSKAPER TIL FRYSEREN

Frossen mat-merket på dørpanelet

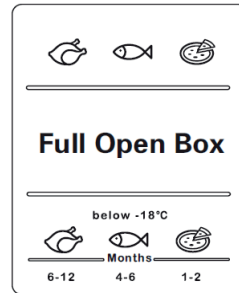

Tallene over symbolene indikerer tillatt lagringsperiode til matvarene i måneder. Når frosne matvarer kjøpes, må produksjonsdato eller siste salgsdato merkes.

Fryse mat

Frys bare fersk, uskadet mat. Oppbevar mat som skal fryses unna mat som allerede er frossen. For å unngå at mat mister smak eller tørker ut, må de plasseres i lufttette beholdere.

Pakke mat riktig:

1. Plasser maten i innpakningen.
2. Klem ut all luften.
3. Forsegle innpakningen.
4. Merk innpakningen med innhold og dato.

Følgende produkter egner seg ikke for innpakning av mat:

Innpakningspapir, fettbestandig papir, cellofan, søppelposer og brukte butikkplastposer.

Følgende produkter egner seg for innpakning av mat:

Plastfolie, polyetylenfolie, aluminiumsfolie og frysekartonger. Disse produktene kan kjøpes fra din forhandler.

Følgende produkter egner seg for forsegling av innpakket mat:

Gummistrikk, plastklemmer, hyssing, kuldebestandig frysetape og lignende. Poser og polyetylenfolie kan forsegles med en folieforsegling.

Holdbarhet til frossen mat

Lagringsvarigheten avhenger av typen mat.

Med en temperaturinnstilling på -18 °C:

- Fersk fugl (hel kylling), ferskt kjøtt (biffer, steker): opptil 12 måneder
- Fisk (mager fisk, tilberedt fisk), ferske reker, muslinger, pilke: opptil 6 måneder
- Pizza, pølse: opptil 2 måneder

Oppbevaringsvarighet finnes på FDAs nettside (<http://www.fda.gov/>).



- Hvis du ikke overholder disse periodene, kan du bli matforgiftet.

Kjøp og oppbevaring av dyprfrost mat

Ved kjøp av frossen mat, må du passe på følgende:

- Sjekk at emballasjen ikke er skadet.
- Sjekk siste salgsdato.
- Temperaturen til fryseren i butikken må være -18 °C eller lavere. Hvis ikke vil holdbarheten til frossenmaten reduseres.
- Kjøp dyprfrost mat til slutt. Pakk inn maten i avispapir eller legg i en kjølebagg og ta med hjem.
- Plasser de dyprfyste matvarene i fryseren umiddelbart når du kommer hjem.. Spis den dyprfroste maten før best før-datoen utløper.

Tine frossenmat

Avhengig av typen mat og bruken, velges en av følgende:

- I tromtemperatur.
- I kjøleskapet.
- I en elektrisk ovn, med/uten varmluftsvifte.
- I en mikrobølgeovn.



Mat som er helt eller delvis tint må ikke fryses på nytt.
Maten kan ikke fryses igjen før den har blitt tilberedt (køkt eller stekt).

Oppbevar ikke fryste produkter lengre enn maks. oppbevaringsperiode.

BRUKE VANNDISPENSEREN (EKSTRAUTSTYR)

Ved hjelp av vanddispenseren kan du få kaldt vann uten å åpne kjøleskapsdøren.

- Løft opp boksholderen (1).
- Løft opp og dra ut vanntanken (2).
- Hold i håndtakene på begge sider for å løfte ut vanntanken.
- Rengjør innsiden av vanntanken før du bruker den for første gang.
- Fyll vanntanken med vann, pass på at den er i stabil posisjon, og la det være plass til utvidet vanntilførsel.
- Fyll med vann opp til 4,5 l. Hvis det fylles på mer enn dette, kan den flyte over når lokket lukkes.
- Dersom vann drypper etter første fylling av vanntanken, helles ca. 500 ml vann igjen.
- Det er umulig å fylle tanken med vann mens den er i kjøleskapet.
- Metode 1.
- Fyll på vann ved å løfte det runde lokket i pilens retning for å åpne.

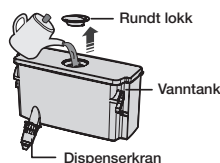
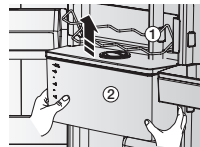

- Metode 2.
- Fyll på vann etter å ha holdt og løftet det store lokket for å åpne det.

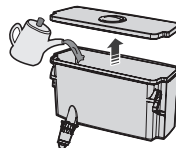

Når vanntanken monteres igjen etter rengjøring, må det passes på at dispenserkransen monteres på plass. Dette kan føre til vannlekkasje.

- Lukk kjøleskapsdøren etter at vanntanken har blitt satt inn igjen.
- Påse at dispenserkranen er utvendig etter at døren er lukket.



FORSIKTIG

Fest vanntanken godt til kjøleskapsdøren. Hvis ikke vil kanskje ikke vanntanken virke som den skal. Ikke bruk kjøleskapet uten vanntanken. Hvis ikke kan det føre til et effektivitetsproblem.



FORSIKTIG

Fyll ikke noe annet enn vann som mineralvann eller purifisert vann i vanntanken.

- Sett et glass under vannåpningen og trykk forsiktig mot dispenserspaken med glasset. Pass på at glasset er i linje med dispenseren så du ikke søler.



FORSIKTIG

Sjekk at låseenheten er satt til "UNLOCK". Vann kan bare dispenseres i denne innstillingen.

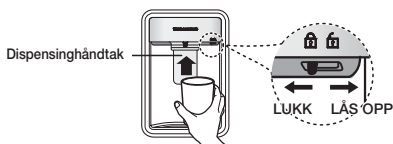

FJERNE INNVENDIGE DELER

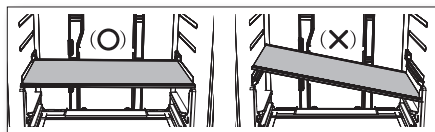

FORSIKTIG

Ved montering settes kjøleskapshyllene i riktig posisjon, sett dem ikke inn opp-ned. Dette kan føre til personskaade eller materielle skader.



Når du putter hyllene tilbake på plass, sørg for at siden med etiketten "Foran" venter mot kjøleskapets fremside.

Hyller

Løft forsiktig hyllene med begge hender og dra mot deg. (Glasshyllene)



FORSIKTIG

Sett ikke inn hyllene opp-ned eller i feil retning. De kan falle ned.

Dørdeksler

Ta flaskebeholderne med begge hender og løft forsiktig opp for å fjerne dem.



Vanntank

Løft opp boksholderen og grip vanntanken med begge hender og løft forsiktig opp for å fjerne vanntankene.

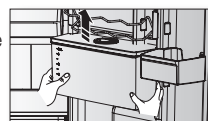

Det er mulig at vanntanken, avhengig av modell, ikke er tilgjengelig.

Skuffer

For å fjerne skuffene drar du helt ut og løfter litt.

- Hvis skuffene setter seg fast til døren, må skuffene tas ut ved å løfte opp etter fjerning av hyllene.



SKIFTE UT LED-LAMPEN

Når LED-lampen ikke fungerer lenger, må du ikke demontere lampe-dekselet og LED-lampen selv.



Vennligst ta kontakt med serviceverkstedet.

RENGJØRING AV KJØLESKAPET



ADVARSEL

Bruk ikke benzen, tynner eller Clorox™ til rengjøring.

De kan skade kjøleskapets overflate og skape risiko for brann.



FORSIKTIG

Ikke spray vann på kjøleskapet når det er tilkoblet strømmen, da dette kan føre til elektrisk støt. Ikke rengjør kjøleskapet med benzen, tynner eller bil vaskemiddel, det fins risiko for brann.

1. Trekk ut strømledningen til kjøleskapet.
2. Fukt en lufri klut eller et papirhåndkle med vann.



Bruk ikke noen rengjøringsmidler for å rengjøre kjøleskapet da dette kan misfarge eller skade kjøleskapet.

3. Tørk av innsiden og utsiden av kjøleskapet til det er rent og tørt.
4. Trekk ut strømledningen til kjøleskapet.



Når vannbeholderen ikke gir fra seg vann, dytt lett ned toppen av vanntanken.

snu døren (valgfritt)

VENDE DØRHENGLINGEN (VALGFRITT)

Før du vender dørhengsling på kjøleskapet, kontrollerer at støpselet er tatt ut. Samsung anbefaler at vending av dørhengslingen utføres av Samsung-godkjente serviceleverandører. Dette er en betalbar tjeneste som utføres på kundens regning.



Eventuelle skader som måtte oppstå ved forsøk på å reversere døråpningen dekkes ikke av apparatets produksjonsgaranti. Eventuelle reparasjoner som anmodes på grunn av dette vil utføres som en betalbar tjeneste på kundens regning.

1. Før det prøves å vende kjøleskapsdørene må det sikres at kjøleskapet er koblet fra strømmen og at alle matvarer er tatt ut fra skapet.
2. Hvis kunden ikke føler seg trygg på å følge instruksene i bruksanvisningen, kontaktes en Samsung-godkjent servicetekniker for å utføre denne endringen.
3. Plugg ikke inn kjøleskapet rett etter at døren har blitt vendt - vent minst én time.

Nødvendige verktøy

Medfølger ikke		
Phillips Head Driver (+)	Flat Head Driver (-)	11 mm Skiftenøkkel (til hengsle-akselen)

Medfølger ikke	Ekstra deler	
8 mm pipenøkkel (for bolter)	Hengseldeksel / Cap Space Door	

Demontering av kjøleskapsdøren

1. Fjern ledningsdekslet.



Kun modellen * RB37*



2. Demonter dekslet for hengselfestet.



Kun modellen * RB37*



3. Fjern hengseldekslet for å skyve ut en krok som i bildene under.
 - Før inn en flat skrutrekker, og vipp den bakover som vist i figur 1.
 - Løft opp hjørnet som vist i figur 2, og skyv på kroken, som vist i figur 3. (Vær forsiktig så du ikke skader ledningen til hengseldekslet ved å skyve for hardt)
 - Demonter ved å skyve på A i figur 4 for hånd som i figur 5.

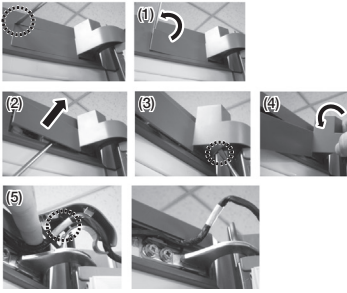

4. Koble fra ledningskontakten for kjøleskapsdøren. (Bare på modeller med ekstern skjerm).

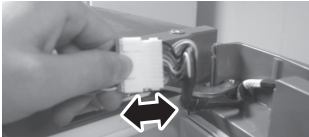

5. Fjern skruene.
(Pass på at du ikke mister døren i bakken når du demonterer den.)

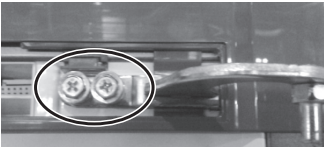

6. Frigjør kjøleskapsdøren fra det midtre hengselet ved å løfte døren forsiktig rett opp.

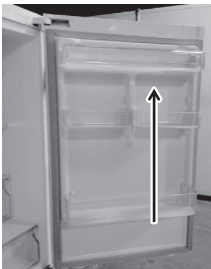

FORSIKTIG Døren er tung. Vær derfor forsiktig så du ikke skader deg når du løfter den av.

7. Demonter midtre hengsel ved å fjerne skruene ved hjelp av en stjerneskrutrekker (+).



FORSIKTIG Fryserdøren kan komme til å falle fremover og må derfor støttes opp.

8. Frigjør fryserdøren fra det nederste hengselet ved å løfte døren forsiktig rett opp.



FORSIKTIG Døren er tung. Vær derfor forsiktig så du ikke skader deg når du løfter den av.

9. Flytt håndtakene fra venstre til høyre. Fjern skruen nederst på høyre side av kjøleskaps- og fryserdøren. Flytt spaken for selvlukkesystemet fra høyre til venstre. (Spak for selvlukkesystemet, skruer på alle.)



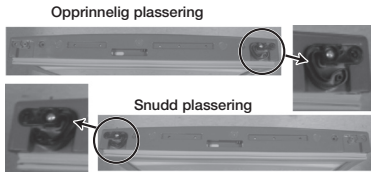

10. Fjern håndtakslokket og skruene med en flat skrutrekker (-).

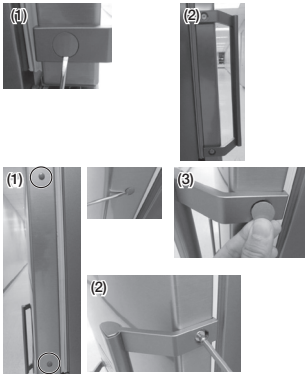

 Fjern lokket med en flat skrutrekker (-), og sett sammen håndtaket og håndtakslokket.

 **FORSIKTIG** Pass på at du ikke riper opp lokket når du demonterer det.

11. Sett på plass lokket.

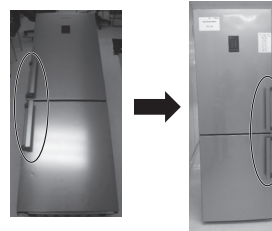



12. Flytt på lokkskruen og lokket.
Trekk dem ut ved hjelp av en tynn, flat skrutrekker.

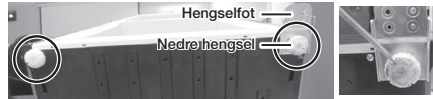

 **FORSIKTIG** Vær forsiktig så du ikke skader deg.

13. Legg kjøleskapet forsiktig med forsiden vendt opp.
Fjern foten (skrur ut i retning mot klokken) og det nedre hengselet.



 Skjær ut en stor del av pappesken, og plasser den under kjøleskapet for å beskytte det mot skade.

14. Monter det midtre hengselet ved hjelp av en stjerneskrutrekker (+). (Monter vaskemaskinen oppover før du monterer midthengslet.)

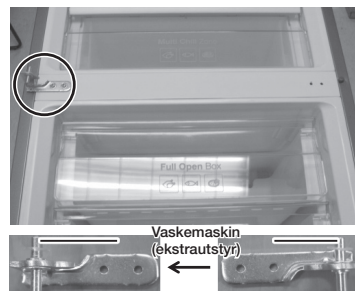

15. Flytt det nedre hengselet og foten. (Høyre -> venstre)
 Monter det nedre hengselet etter at du har satt fryserdøren inn i det midtre hengselet.
- Demonter føringsenheten for selvlukkesystemet og skaffhengselet.
 - Monter skaffhengselet og føringsenheten for selvlukkesystemet som vist på bildet.

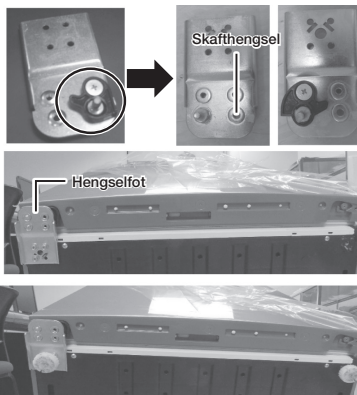

16. Fjern kontrollpanellokket fra kontrollpaneldekselet som på bildet (1). Fjern skruen og demonter kontrollpaneldekselet (2), flytt ledningsdekselet (3) til motsatt side på kjøleskapsdøren (kun modeller med skjerm i døren). Monter kontrollpaneldekselet med en skruer som på bildet (4).

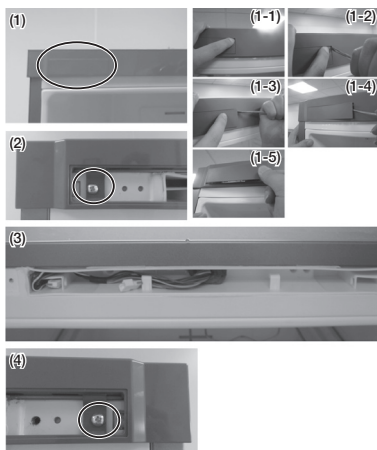

17. Snu ledningsdekselet som på bildet.

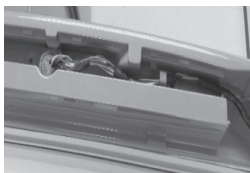

18. Bruk en 11 mm fastnøkkel til å adskille det øvre hengselsskaffet.
 Snu det øvre hengselet, og fest det til det øvre hengselsskaffet igjen.



19. Sett inn det øvre hengselet for å gjøre hullet litt større, og trekk deretter ut det øvre hengselet for å montere kjøleskapsdøren.

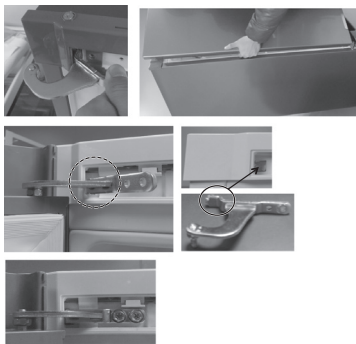

Monteringstrinn

1. Monter det øvre hengselet på kjøleskapsdøren.
2. Monter det midtre hengselet på kjøleskapsdøren.
3. Sett det øvre hengselet inn i kabinettet.
4. Skru inn skruen.

20. Koble til ledningen, og sett den inn i kontrollpaneldekselet.
 Sett ledningen inn i hengseldekselet. Den hvite delen skal være plassert som på bildet under (1).
 Fold sammen festeordningen som på bildet under (2) for å unngå at ledningen faller ut.

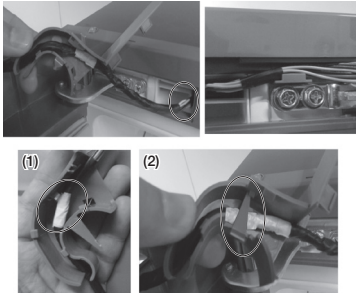

Kun modellen * RB37*

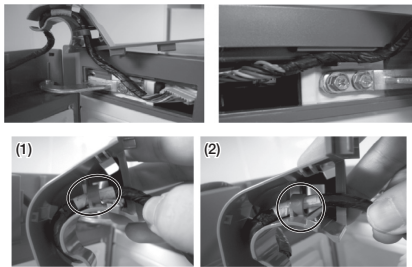

Bare på modeller med ekstern skjerm.

21. Monter hengseldekselet slik at det passer til hengselet.

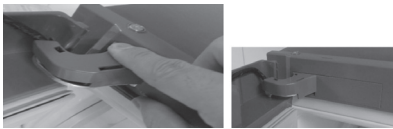

Kun modellen * RB37*

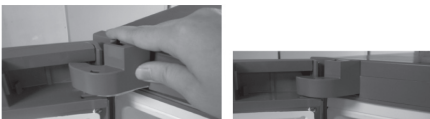

22. Monter dekselet for hengselfestet (ekstradel) på baksiden.

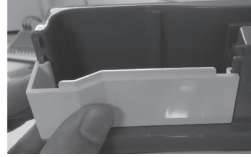

Kun modellen * RB37*

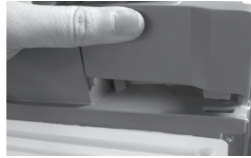

23. Sett inn ledningsdekselet på toppen av kjøleskapsdøren, og trykk det deretter ned for å feste det.
 Kontroller at ledningen er plassert riktig på baksiden av ledningsdekselet.

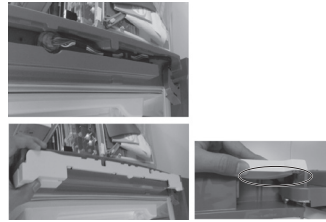

Kun modellen * RB37*

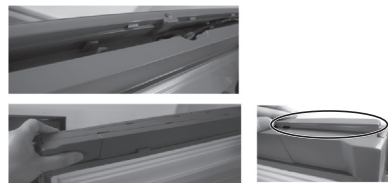

24. Monter lokket til kontrollpanelet.

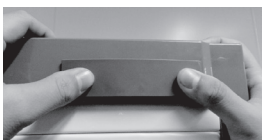

25. Løsne pakningene på fryser- og kjøleskapsdøren, og sett dem på igjen etter å ha snudd dem 180°. Kontroller at dørpakningene er korrekt plassert. Hvis ikke kan det komme støy fra kjøleskapet, eller det kan danne seg dugg som påvirker kjøleskapets ytelse.



26. Kontroller at dørene fungerer som de skal.



Når du vender fryserdøren, tas fryserdørens pakning og den indre venstre pakningen (**A**) av. Fest deretter den indre pakningen til høyre (**B**). Fest fryserdøren etter å ha rotert den 180°. (Kun for modellene RB29****B, RB31****B, RB32****B, RB33J3**9)

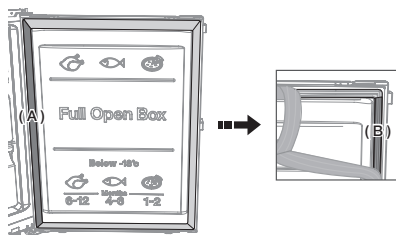

feilsøking

PROBLEM	LØSNING
Enheten virker ikke i det hele tatt, eller temperaturen er for høy.	<ul style="list-style-type: none">• Kontroller at støpselet sitter i stikkkontakten som det skal.• Er temperaturkontrollen på frontpanelet riktig innstilt?• Står enheten i direkte sollys eller er det andre varmekilder i nærheten?• Står enheten for tett inntil veggen bak?
Maten i kjøleskapet er frossen.	<ul style="list-style-type: none">• Er temperaturkontrollen på frontpanelet innstilt på laveste temperatur?• Er omgivelsestemperaturen for lav?
Det høres unormale lyder.	<ul style="list-style-type: none">• Kontroller at enheten står på et stabilt og plant underlag.• Står enheten for tett inntil veggen bak?• Har det falt gjenstander bak eller under kjøleskapet?• Kommer støyen fra kjøleskapets kompressor?• Denne lyden oppstår når tilbehøret trekker seg sammen og utvider seg.
De fremre hjørnene og sidene av enheten er varme, og det har begynt å danne seg kondens.	<ul style="list-style-type: none">• Det er montert varmesikre rør i de fremre hjørnene av enheten for å hindre kondensdannelse. Når omgivelsestemperaturen stiger, er dette ikke alltid effektivt. Dette er imidlertid ikke noe unormalt.• Under svært fuktige værforhold kan det dannes kondens på utsiden av kjøleskapet når fuktigheten i luften kommer i kontakt med kjøleskapets kalde overflate.
Det høres boblelyder fra enheten.	<ul style="list-style-type: none">• Dette skyldes kjølemiddelet, som avkjøles inne i enheten.
Det lukter vondt i enheten.	<ul style="list-style-type: none">• Fins det noen dårlige matvarer inne i kjøleskapet?• Kontroller nøye at matvarer som lukter sterkt (f.eks. fisk) er pakket lufttett.• Rengjør ditt kjøleskap regelmessig og fjern dårlig eller misstenkelig dårlig mat.
Det er rim på veggene i enheten.	<ul style="list-style-type: none">• Er luftåpningene blokkert med mat på innsiden av kjøleskapet?• Fordel matvarene mest mulig for å bedre ventilasjonen.• Er døren ordentlig lukket?
Det dannes kondens på fryseren innervegg og på grønnsaker.	<ul style="list-style-type: none">• Matvarer med høyt vanninnhold oppbevares utildekket under fuktige klimaforhold, eller døren har stått åpen lang tid.• Oppbevar maten tildekket eller i lukkede bokser.

Begrensninger for omgivelsetemperatur

Kjøleskapet/fryseren er utviklet for å fungere i omgivelsetemperaturer angitt av temperaturklassen på merkeplaten.

Klasse	Symbol	Omgivelsetemperatur (°C)
		IEC 62552 (ISO 15502)
Utvidet temperert	SN	+10 til +32
Temperert	N	+16 til +32
Subtropisk	ST	+16 til +38
Tropisk	T	+16 til +43



Innvendige temperaturer kan påvirkes av faktorer som f.eks. plassering av kjøleskap/fryser, omgivelsetemperatur og hvor ofte du åpner døren.

Reguler temperaturen etter behov for å kompensere for disse faktorene.

Korrekt avhending av dette produktet (Avfall fra elektrisk og elektronisk utstyr)

Norway



(Gjelder i land med avfallssortering)

Denne merkingen som vises på produktet, dets tilbehør eller dokumentasjon, indikerer at produktet eller det elektroniske tilbehøret (for eksempel lader, headset, USB-kabel) ikke skal kastes sammen med annet husholdningsavfall ved slutten av levetiden. For å hindre potensiell skade på miljøet eller helseskader grunnet ukontrollert avfallsavhending ber vi om at dette avfallet holdes adskilt fra andre typer avfall og resirkuleres på ansvarlig måte for å fremme bærekraftig gjenbruk av materielle ressurser.

Private forbrukere bør kontakte enten forhandleren de kjøpte produktet av, eller lokale myndigheter for detaljer om hvor og hvordan disse artiklene kan resirkuleres på en miljøvennlig måte.

Forretningsbrukere bør kontakte sin leverandør og undersøke vilkårene i kjøpskontrakten. Dette produktet og det elektroniske tilbehøret skal ikke blandes med annet kommersielt avfall som skal kastes.

Ønsker du informasjon om Samsungs miljøengasjement og produktspesifikke lovpålagte forpliktelser, f.eks. REACH, kan du gå til: samsung.com/uk/aboutsamsung/samsungelectronics/corporatecitizenship/data_corner.html

Kontakt Samsung

Om du har spørsmål eller synspunkter om Samsungs produkter, er du velkommen å kontakte Samsung Support

Samsung Norway, Karenslyst Allé 57, Postboks 364, 0213 Oslo, Norway
815 56480

www.samsung.com/no/support



SENA

RB28*
RB29*
RB30*
RB31*
RB32*
RB33*
RB34*
RB39*
RB30J3*
RB33J3*
RB34J3*
RB37J*

Jääkaappi käyttöohje

Suomi

ajattele mahdollisuuksia

Kiitämme tämän Samsung-tuotteen hankinnasta.

Lattiamallinen laite

SAMSUNG

turvaohjeet

TURVAOHJEET











- Lue tämä opas huolellisesti ennen käyttöä ja säilytä se.
- Tätä laitetta saa käyttää vain sen aiottuun, tässä käyttöohjeessa kuvailtuun käyttötarkoitukseen. Tätä laitetta eivät saa käyttää henkilöt (mukaan lukien lapset), jotka eivät ole fyysisesti, aistillisesti tai henkisesti täysin kehittyneitä tai joilla ei ole kokemusta ja tietämystä laitteen käytöstä, paitsi jos näiden henkilöiden turvallisuudesta vastuussa oleva henkilö valvoo tai ohjaa heitä alussa.
- Tätä laitetta saavat käyttää yli 8-vuotiaat lapset sekä fyysisesti tai psyykkisesti rajoittuneet ja kokemattomat henkilöt, jos käyttöä valvotaan tai jos heille on annettu ohjeet laitteen turvalliseen käyttöön ja jos he ymmärtävät käyttöön liittyvät vaarat.
Lasten ei saa antaa leikkiä laitteella. Lapset eivät saa puhdistaa tai ylläpitää laitetta ilman valvontaa.

- Tämän ohjekirjan varoitukset ja tärkeät turvaohjeet eivät kata kaikkia mahdollisesti syntyviä olosuhteita ja tilanteita.
Sinun omalla vastuullasi on käyttää tervettä järkeä, varovaisuutta, ja pitää huolta laitteen kunnosta ja käytöstä.
- Koska nämä käyttöohjeet koskevat useita malleja, oman jääkaappisi ominaisuudet saattavat olla erilaiset kuin tässä oppaassa on esitetty. Laitteessa käytetään kylmäaineena joko R-600a:ta tai R-134a:ta.
Tarkista jääkaapissa käytetyn kylmäaineen tyyppi laitteen takana olevasta kompressorikilvestä tai sen sisällä olevasta arvokilvestä. Jos tämä laite sisältää tulenarkaa kaasua (kylmäaine R-600a), kysy neuvoja laitteen turvallisuudesta hävittämisestä paikallisilta viranomaisilta.
- Tulenaran kaasun ja ilman seoksen muodostumisen ehkäisemiseksi mahdollisen kylmäainepiirin vuodon

sattuessa laitteen sijoituspaikan koon on oltava suhteutettu käytetyn kylmäaineen määrään.

- Älä käynnistä laitetta, jos se vaikuttaa vahingoittuneelta. Jos olet epävarma, ota yhteys jälleenmyyjään. Huoneen on oltava kooltaan 1 m³ jokaista 8 g kylmäainetta R-600a laitteen sisällä. Sinun laitteesi kylmäaineen määrä näkyy laitteen sisällä olevasta tyyppikilvestä.
- Putkistosta purkautuva kylmäaine voi syttyä palamaan tai aiheuttaa silmävamman. Kun kylmäaine vuotaa putkesta on vältettävä avotulta ja siirrettävä kaikki palavat esineet pois tuotteesta ja huone on heti tuuletettava.
- Jos näin ei tehdä, se saattaa aiheuttaa tulipalon tai räjähdyksen.
- Älä säilytä laitteessa räjähtäviä aineita, esimerkiksi aerosolipurkkeja, joissa on herkästi syttyvää punneainetta.

Tärkeitä turvallisuutta koskevia symboleja ja varoituksia:

 VAROITUS	Vaarat ja vaaralliset menettelytavat saattavat aiheuttaa vakavia fyysisiä vammoja tai kuoleman.
 HUOMIO	Vaarat ja vaaralliset menettelytavat saattavat aiheuttaa vähäisiä fyysisiä vammoja tai omaisuusvahinkoja.
	ÄLÄ kokeile.
	ÄLÄ pura.
	ÄLÄ kosketa.
	Noudata ohjeita huolellisesti.
	Kytke virtapistoke irti seinäpistorasiasta.
	Varmista, että laite on maadoitettu sähköiskujen välttämiseksi.
	Kun tarvitset ohjeita, ota yhteyttä asiakaspalveluun.
	Huomio

Näiden varoitusmerkkien tarkoituksena on estää käyttäjää ja muita henkilöitä loukkaantumasta.

Noudata niitä tarkasti. Luettuasi tämän luvun säilytä sitä huolellisesti tulevaa tarvetta varten.



KULJETUSTA JA ASENNUSPAIKKAA KOSKEVAT VAKAVAT VAARAT

- ★ • Laitteen kuljetuksen ja asennuksen aikana on huolehdittava siitä, että mitkään kylmäkoneiston osat eivät vahingoitu.
- Putkistosta vuotava kylmäaine voi syttyä palamaan tai aiheuttaa silmävamman. Jos havaitset vuodon, vältä avotulta ja mahdollisia kipinöintilähteitä ja tuuleta laitteen sijoituspaikka useiden minuuttien ajan.
- Tämän laitteen kylmäaine sisältää pieniä määriä isobutaania (R-600a), joka on ympäristöystävällinen mutta tulenarka luonnonkaasu. Laitteen kuljetuksen ja asennuksen aikana on

huolehdittava siitä, etteivät mitkään kylmäkoneiston osat vahingoitu.



ASENNUSTA KOSKEVIA VAKAVIA VAAROJA

- ☐ • Sähköosien rikkoutunut eriste voi aiheuttaa sähköiskun tai tulipalon.
- Jääkaappia ei saa sijoittaa suoraan auringonpaisteeseen tai liian lähelle uunia, lämpöpatteria tai muita kodinkoneita.
- Useaa laitetta ei saa kytkeä samaan pistorasiaan. Jääkaappi on aina kytkettävä erilliseen omaan pistorasiaansa, jonka nimellisjännite vastaa arvokilvessä mainittua jännitettä.
- Näin laite toimii mahdollisimman tehokkaasti. Samalla vältetään talon sähköjohtoverkoston ylikuormittuminen. Ylikuormittuneet sähköjohdot voivat aiheuttaa tulipalon vaaran.
- Älä kytke virtapistoketta, jos pistorasia ei ole kunnolla paikoillaan.
- Sähköiskun tai tulipalon

vaara.

- Älä käytä johtoa, jos siinä on murtumia tai kuluneita kohtia (itse johdossa tai sen päissä).
- Älä vedä tai väännä virtajohtoa.
- Älä väännä tai sido virtajohtoa.
- Älä kiinnitä virtajohtoa metalliesineen päälle, aseta painavia esineitä virtajohdolle, aseta virtajohtoa esineiden väliin tai työnnä virtajohtoa laitteen takana olevaan tilaan.
- Varmista, että jääkaappi ei siirrettäessä mene virtajohdon päälle ja vahingoita sitä.
- Seurauksena voi olla sähköisku tai tulipalo.
- Älä käytä aerosoleja jääkaapin lähellä.
- Jääkaapin lähellä käytettävät aerosolit voivat aiheuttaa räjähdyksen tai tulipalon.
- Älä taita virtajohtoa tai aseta sen päälle mitään painavaa.



- Tämä jääkaappi on asennettava ja sijoitettava oikein käyttöohjeessa olevien tietojen mukaisesti ennen käyttöä.

- Jääkaappia ei saa asentaa kosteaan tilaan tai paikkaan, jossa se voi joutua kosketuksiin veden kanssa.
- Sähköosien rikkoutunut eriste voi aiheuttaa sähköiskun tai tulipalon.
- Kytke virtapistoke oikeaan asentoon niin, että johto riippuu alaspäin.
- Jos kytket virtapistokkeen ylösalaisin, johdin saattaa katketa ja aiheuttaa tulipalon tai sähköiskun.
- Varmista, että virtapistoke ei jää puristuksiin jääkaapin taakse. Se voi rikkoutua.
- Varmista, että jääkaappi ei siirrettäessä mene virtajohdon päälle ja vahingoita sitä.
- Tästä seuraa tulipalon vaara.
- Pidä pakkausmateriaalit lasten ulottumattomissa.
- On olemassa tukehtumiskuoleman vaara, jos lapset laittavat pakkausmateriaaleja päänsä yli.
- Tämä laite on sijoitettava siten, että siitä on yhteys sähköpistokkeeseen.
- Ellei tätä noudateta, voi sähkövuoden seurauksena olla sähköisku tai tulipalo.

- Älä asenna tätä laitetta lähelle lämmitintä tai syttyviä materiaaleja.
- Älä asenna tätä laitetta kosteaan, öljyiseen tai pölyiseen paikkaan, tai paikkaan, jossa se altistuu suoralle auringonvalolle tai vedelle (sadepisaraille).
- Älä asenna tätä laitetta paikkaan, jossa on kaasuvuodon vaara.
- Seurauksena voi olla sähköisku tai tulipalo.
- Jos jääkaapin sisällä on pölyä tai vettä, vedä pistoke irti ja ota yhteys Samsung Electronics:in huoltoliikkeeseen.
- Muutoin on olemassa tulipalon vaaraa.
- Älä seiso laitteen päällä tai aseta sen päälle mitään esineitä (kuten pesuvaatteita, sytytettyjä kynttilöitä, sytytettyjä savukkeita, astioita, kemikaaleja, metalliesineitä jne.).
- Tämä voi johtaa sähköiskuun, tulipaloon, tuoteongelmiin tai vammoihin.



- Tämä laite on maadoitettava oikein.

06_ turvaohjeet

- Älä maadoita laitetta kaasuputkeen, muoviseen vesijohtoputkeen tai puhelinlinjaan.
- Jääkaappi on maadoitettava estämään siitä tulevia virtavuotoja ja sähköiskuja.
- Tämä voisi saada aikaan sähköiskun, tulipalon, räjähdyksen tai ongelmia tuotteen kanssa.
- Älä koskaan kytke virtajohtoa sellaiseen pistorasiaan, joka ei ole maadoitettu oikein, ja varmista, että se on sopusoinnussa paikallisten ja kansallisten säännösten kanssa.



- Jos laitteen virtajohto on vaurioitunut, valmistajan, sen valtuuttaman huoltoliikkeen tai muun pätevän ammattilaisen tulee vaihtaa johto, jotta vaaratilanteilta voitaisiin välttyä.
- Jääkaapin sulakkeen saa vaihtaa vain ammattiasentaja tai huoltoliike.
- Ellei tätä noudateta, seurauksena voi olla sähköisku tai henkilövamma.



ASENNUSTA KOSKEVIA VAROITUKSIA



- Laitteen sijoituspaikan tai kiinnitysrakenteen tuuletusaukot on pidettävä vapaina.
- Laitteen on annettava tasaantua kaksi tuntia asennuksen jälkeen.
- Suositellaan, että laitteen asennuksen tai huollot suorittaa vain ammattiasentaja tai huoltoliike.
- Ellei tätä noudateta, seurauksena voi olla sähköisku, tulipalo, räjähdys, laitevikoja tai henkilövamma.



KÄYTTÖÄ KOSKEVIA VAKAVIA VAAROJA



- Älä kytke virtajohtoa märin käsin.
- Seurauksena voi olla sähköisku.
- Laitteen päällä ei saa säilyttää tavaroita.
- Laitteen päälle asetettu esine saattaa pudota ovea avattaessa tai suljettaessa ja aiheuttaa henkilövahingon tai laitevaurion.
- Jääkaapin päälle ei saa

asettaa nestettä sisältäviä esineitä.

- Lääkkyvä neste aiheuttaa tulipalon ja sähköiskun vaaran.
- Älä kosketa pakastimen sisäisiä seiniä tai pakastimessa säilytettyjä tuotteita märin käsin.
- Voit saada paleltumia.
- Älä käytä jääkaapin lähellä lämpötilalle herkkiä aineita kuten palovaarallisia suihkeita, tulenarkoja esineitä, hiilihappojäätä, lääkkeitä tai kemikaaleja tai laita niitä sen päälle.
Jääkaapissa ei saa säilyttää räjähdysherkkiä tai tulenarkoja esineitä tai aineita (bentseeniä, ohenteita, propaanikaasua, alkoholia, eetteriä, nestekaasua ja muita tämänkaltaisia tuotteita jne.).
- Tämä jääkaappi on tarkoitettu vain ruoan säilytystä varten.
- Seurauksena voi olla tulipalo tai räjähdys.
- Jääkaappi ei sovellu lääkkeiden, tieteellisten materiaalien tai lämpötilaherkkien tuotteiden säilytykseen.

- Jääkaapissa ei saa säilyttää tuotteita, jotka edellyttävät hyvin vakaata lämpötilaa.
- Älä sijoita jääkaappipakastimeen sähkölaitteita, elleivät ne ole valmistajan hyväksymää tyyppiä.
- Jos haistat kemiallista hajua tai savua, irrota virtapistoke heti ja ota yhteys Samsung Electronics huoltoliikkeeseen.
- Jos jääkaapin sisällä on pölyä tai vettä, vedä pistoke irti ja ota yhteys Samsung Electronics huoltoliikkeeseen.
- Muutoin on olemassa tulipalon vaaraa.
- Jos havaitset vuodon, vältä avotulta ja mahdollisia kipinöintilähteitä ja tuuleta laitteen sijoituspaikka useiden minuuttien ajan.
- Sulamista ei saa nopeuttaa mekaanisilla välineillä tai millään muilla kuin valmistajan suosittelemilla keinoilla.
- Varo vaurioittamasta kylmäainekiertoa.
- Älä suihkuta tulenarkaa ainetta kuten hyönteismyrkkyä jääkaapin pintaan.
- Sen lisäksi, että se

on haitallista ihmisille, seurauksena voi myös olla sähköisku, tulipalo tai laitevikoja.

- Älä käytä hiustenkuivaajaa jääkaapin sisäosien kuivaamiseen. Älä laita jääkaapin sisään palavaa kynttilää pahojen hajujen poistamiseksi.
- Seurauksena voi olla sähköisku tai tulipalo.
- Täytä vesisäiliö, jääkuutioastia ja vesikuutiot vain juomakelpoisella vedellä (kivennäisvedellä tai puhdistetulla vedellä).
- Älä täytä säiliötä teellä, mehulla tai urheilujuomalla, sillä nämä voivat vahingoittaa jääkaappia.
- Älä anna lasten roikkua ovesa. Seurauksena saattaa olla vakava vamma.
- Lapset voivat jäädä loukkuun. Älä anna lasten mennä jääkaapin sisään.
- Älä jätä jääkaapin ovia auki kun jääkaappi on ilman valvontaa. Älä päästä lapsia jääkaapin sisään.
- Älä anna vauvojen tai lasten mennä pakastinlokeroon.

- Se voi puristuksiin jäätäessä aiheuttaa tukehtumiskuolemaan tai henkilövamman.
- Älä istu pakastimen oven päällä.
- Ovi saattaa rikkoutua ja aiheuttaa henkilövamman.
- Sulamista ei saa nopeuttaa mekaanisilla välineillä tai millään muilla kuin valmistajan suosittelemilla keinoilla.
- Varo vaurioittamasta kylmäainekiertoa.
- Älä laita jääkaapin hyllyä ylösalaisin. Hyllyn pidäke ei voi toimia.
- Se saattaa aiheuttaa loukkaantumisen lasihyllyn putoamisen takia.



- Mikäli tapahtuu kaasuvuoto (kuten propaanikaasun, nestekaasun jne.), tuuleta välittömästi virtapistokkeeseen koskematta. Älä kosketa laitetta tai virtajohtoa.
- Älä käytä tuuletuspuhallinta.
- Kipinä voi aiheuttaa räjähtämisen tai tulipalon.
- Käytä ainoastaan valmistajan

ja huoltoliikkeen myymiä LED-lamppuja.

- Lapset tulisi opettaa olemaan leikkimättä laitteen kanssa.
- Varo, että sormet eivät jää puristuksiin; rungon ja ovien väliset raot ovat pieniä.
- Älä anna lasten roikkua ovelta. Seurauksena saattaa olla vakava vamma.
- Lasten loukkuun jäämisen vaara. Älä anna lasten mennä jääkaapin sisään.
- Pullot on asetettava toistensa viereen siten, että ne eivät pääse putoamaan.
- Tuote on tarkoitettu ainoastaan ruuan säilytykseen kotitalousympäristössä.
- Älä työnnä sormia tai esineitä vesisäiliön aukkoon, jääkouruun tai jääpalakoneen säiliöön.
- Tästä saattaa seurata henkilövahinko tai laitteen vaurioituminen.
- Älä työnnä käsiä, jalkoja tai metalliesineitä (kuten syömäpuikkoja, jne.) jääkaapin pohjaan tai taakse.
- Seurauksena voi olla sähköisku tai henkilövamma.

- Kaikki terävät reunat voivat aiheuttaa henkilövammoja.



- Älä yritä itse korjata, purkaa tai muuttaa laitetta.
- Älä käytä sulaketta mitään muuta (esim. Cooper, teräslanka, jne.) kuin vakiosulaketta.
- Kun korjausta tai laitteen uudelleen asennusta tarvitaan, ota yhteys lähimpään huoltopisteeseen.
- Ellei tätä noudateta, seurauksena voi olla sähköisku, tulipalo, laitevikoja tai henkilövamma.



- Jos laitteesta kuuluu outoa ääntä, siinä on palon merkkejä tai se haisee tai savuaa, irrota heti virtapistoke pistorasiasta ja ota yhteyttä lähimpään huoltoliikkeeseen.
- Ellei näin tehdä, seurauksena on sähköiskun tai tulipalon vaara.
- Irrota virtapistoke pistorasiasta ennen jääkaapin sisävalon lamppujen vaihtoa.
- Muutoin on olemassa

sähköiskun vaara.

- Jos et saa vaihdettua lamppua, ota yhteys huoltoliikkeeseen.
- Jos tuotteessa on LED-lamppu, älä irrota lampun suojusta ja itse LED-lamppua.
- Ota yhteyttä huoltoliikkeeseen.
- Kytke pistoke pistorasiaan tiukasti. Älä käytä vahingoittunutta pistoketta, vaurioitunutta virtajohtoa tai löysää pistorasiaa.
- Seurauksena voi olla sähköisku tai tulipalo.
- Jääkaapin päälle ei saa asettaa nestettä sisältäviä astioita.
- Läikkyyvä neste aiheuttaa tulipalon ja sähköiskun vaaran.
- Älä katso pitkiä aikoja suoraan UV-LED-lamppuun.
- Tämä voi aiheuttaa silmien räsitusta UV-säteilyn takia.



KÄYTTÖÄ KOSKEVIA VAROITUKSIA

- ★ • Laitteen suorituskyky paranee, jos
 - ruokia ei aseteta liian lähekkäin laitteen takaosassa olevien tuuletusaukkojen eteen, jotta ne eivät estäisi ilman kiertoa pakastimessa.
 - Elintarvikkeet kääritään huolellisesti tai peitetään ilmatiiviisti ennen jääkaappiin asettamista.
 - Uusia pakastettavia ruokia ei sijoiteta jo pakastettujen ruokien viereen.
 - Älä laita pakastimeen laseja tai pulloja joissa on hiilihappopitoisia juomia.
 - Säiliö voi jäätyä ja rikkoutua, ja tämä voi aiheuttaa vammoja.
 - Noudata pakasteruokapakkauksissa mainittuja säilytysohjeita ja -aikoja.
 - Jos on poissa alle kolme viikkoa, jääkaappia ei tarvitse irrottaa sähköverkosta. Poista kuitenkin kaikki elintarvikkeet jos olet menossa pois kolmeksi viikoksi tai pidemmäksi aikaa. Irrota jääkaappi virtalähteestä ja puhdista, huuhtele ja kuivaa se.
- Älä sijoita pakastinosastoon poreilevia tai hiilihappujuomia. Älä sijoita pakastimeen pulloja tai lasisia säilytysastioita.
- Sisältö voi jäätyessään rikkoa lasin ja aiheuttaa vammoja ja omaisuusvahinkoja.
- Älä tee jääkaapin toimintoihin tai itse jääkaappiin muutoksia.
- Muutokset voivat saada aikaan henkilökohtaisia vammoja ja/tai omaisuusvahinkoja. Samsung-takuu ei kata kolmannen osapuolen tekemiä muutoksia ja muunteluita tähän valmiiseen laitteeseen. Samsung ei myöskään ota vastuuta kolmannen osapuolen tekemistä muutoksista aiheutuvista turvallisuusongelmista ja vaurioista.
- Älä tuki tai estä ilma-aukkoja.
- Jos ilma-aukot on estetty, erityisesti muovipussilla, jääkaappi voi jäähtyä liikaa.
- Käytä vain jääkaapin mukana toimitettua jääpalakonetta.

- Pyyhi kosteus jääkaapin sisältä ja jätä ovet auki.
- Muussa tapauksessa saattaa muodostua hajua ja hometta.
- Jos jääkaappi on kastunut vedestä, kytke virtapistoke irti ja ota yhteyttä Samsung Electronics huoltoliikkeeseen.



VAROITUS

PUHDISTUSTA JA HUOLTOA KOSKEVIA VAROITUKSIA

- 
 • Älä suihkuta puhdistusaineita suoraan näytölle.
- Näyttöön painetut kirjaimet saattavat irrota.
- Jos jotain vieraita aineita kuten vettä on tullut laitteeseen, irrota virtajohto ja ota yhteys lähimpään huoltopisteeseen.
- Ellei tätä noudateta, seurauksena voi olla sähköisku tai tulipalo.
- Poista kaikki vieraat aineet kuten pöly tai vesi pistokkeen liittimistä ja kontaktipisteistä säännöllisesti kuivalla liinalla.
- Irrota pistoke ja puhdista se kuivalla liinalla.
- Ellei tätä noudateta,

seurauksena voi olla sähköisku tai tulipalo.

- Älä puhdista laitetta suihkuttamalla vettä suoraan sen päälle.
- Älä puhdista laitetta bentseenillä, ohenteella, Clorox:illa tai kloridilla.
- Ne saattavat vahingoittaa laitteen pintaa ja aiheuttaa tulipalon.
- Älä työnnä sormia tai esineitä vedenjäähdyttimen aukkoon.
- Tästä saattaa seurata henkilövahinko tai laitteen vaurioituminen.



- Ennen kuin puhdistat tai huollat laitteen, irrota pistoke pistorasiasta.
- Ellei tätä noudateta, seurauksena voi olla sähköisku tai tulipalo.



HÄVITTÄMISTÄ KOSKEVIA VAKAVIA VAAROJA



- Hyllyt on jätettävä paikoilleen, jotta lasten on vaikeampi päästä laitteen sisään.
- Varmista ennen hävittämistä, että laitteen takana olevat putket ovat ehjiä.
- Käytetty kylmäaine on R-600a tai R-134a. arkista jääkaapissa käytetyn kylmäaineen tyyppi laitteen takana olevasta kompressorikilvestä tai sen sisällä olevasta arvokilvestä. Jos tämä laite sisältää tulenarkaa kaasua (kylmäaine R-600a), kysy neuvoja laitteen turvallisesta hävittämisestä paikallisilta viranomaisilta. Syklopentaania käytetään eristävänä puhalluskaasuna. Eristemateriaalin kaasut vaativat erityistä hävittämismenettelyä. Ota yhteys paikallisiin viranomaisiin tämän tuotteen ympäristölle turvallisesta hävittämisestä. Varmista, etteivät mitkään laitteen takana olevat putket ole vahingoittuneet ennen

hävittämistä.

Putket on hajoitettava avoimessa tilassa.

- Kun hävität tämän tai muita jääkaappeja, poista ovi/oven tiivisteet, oven salpa niin, etteivät lapset tai eläimet voi jäädä sisälle loukkuun. Lapsia on valvottava sen varmistamiseksi, että he eivät mene laitteen sisälle ja leiki sen kanssa.
 - Jos lapsi jää loukkuun, hän voi vammautua ja tukehtua kuoliaaksi.
- Laitteen pakkausmateriaali on hävitettävä tavalla, joka ei kuormita ympäristöä.
- Pidä kaikki pakkausmateriaalit hyvin poissa lasten ulottuvilta, sillä pakkausmateriaalit voivat olla vaarallisia lapsille.
 - Jos lapsi laittaa pussin pänsä yli, se voi aiheuttaa tukehtumisen.



MUITA ASIANMUKAISTA KÄYTTÖÄ KOSKEVIA VINKKEJÄ

- Jos tulee pidempi virtakatkos, tiedustele omalta paikalliselta sähköyhtiöltä sen kesto.
- Alle kaksi tuntia kestävät virtakatkokset eivät yleensä vaikuta jääkaapin lämpötilaan. Ovien avauskertoja on kuitenkin järkevää rajoittaa sähkökatkoksen aikana.
- Jos sähkökatkos kestää kauemmin kuin 24 tuntia, kaikki pakasteet on poistettava.
- Jos jääkaappiin kuuluu avaimia, ne on pidettävä poissa lasten ulottuvilta ja laitteen lähetyviltä.
- Laite voi toimia epätasaisesti, jos sen annetaan toimia pitkän aikaa normaalin käyttölämpötila-alueen alarajaa kylmemmässä. Tällöin ruuat voivat sulaa tai pakastimen lämpötila voi nousta liian korkeaksi.
- Älä säilytä alhaisessa lämpötilassa nopeasti pilaantuvia ruokia, kuten banaaneja ja meloneja.
- Laite on huurtumaton, joten käyttäjän ei tarvitse sulattaa sitä. Huurteenpoisto toimii automaattisesti.
- Lämpötilan kohoaminen huurteenpoiston aikana on ISO-standardin mukaista. Jos kuitenkin halutaan vähentää pakastettujen ruokien lämpötilan kohoamista huurteenpoiston aikana, ruuat voidaan kääriä useaan kerrokseen sanomalehtipaperia.
- Pakastettujen ruokien lämpötilan kohoaminen huurteenpoiston aikana voi heikentää niiden säilyvyyttä.
- Älä pakasta uudelleen elintarvikkeita, jotka ovat sulaneet kokonaan.
- Kahden tähden osissa tai alueilla, jotka on merkitty kahdella tähtimerkillä (☆☆), lämpötila on hieman korkeampi kuin pakastimen muissa osissa. Kahden tähden osat tai alueet perustuvat ohjeeseen ja olosuhteisiin toimitetun mukaisesti.

Energiansäästämisvinkkejä

- Asenna laite viileään, kuivaan huoneeseen, jossa on riittävästi ilmanvaihtoa. Varmista, että laite ei altistu suoralle auringon valolle. Älä koskaan sijoita laitetta lämmönlähteen, kuten lämpöpatterin, lähelle.
- Älä tuki laitteen tuuletusaukkoja tai ritalöitä.
- Anna lämpimien ruokien jäähtyä ennen niiden sijoittamista laitteeseen.
- Laita pakastetut ruoka-aineet jääkaappiin sulamaan. Tällöin voit käyttää pakasteiden alhaista lämpötilaa jäähdyttämään jääkaapissa olevia ruokia.
- Älä pidä laitteen ovea avoinna liian kauan kun laitat siihen ruokaa tai otat ruokaa ulos. Mitä lyhyemmän ajan ovi on avoinna, sitä vähemmän jääkaappiin muodostuu jäätä.
- Jätä asennuksen aikana laitteen oikealle ja vasemmalle puolelle, taakse ja yläpuolelle vapaata tilaa. Tällä tavoin voidaan vähentää energiankulutusta ja sähkölaskut pysyvät summaltaan pienempinä.

- Energiatehokkuuden maksimoimiseksi laitteen sisällä olevat varusteet, kuten korit, laatikot ja hyllyt on pidettävä valmistajan ohjeen mukaisilla paikoilla.

Tämä laite on tarkoitettu kotitalouskäyttöön ja sitä vastaaviin käyttötilanteisiin, esimerkiksi

- kauppojen, toimistojen ja muiden työpaikkojen henkilökunnan ruokailutiloihin
- maataloille, hotellien ja motellien asiakkaille ja muihin asuintiloja vastaaviin ympäristöihin
- majatalotyyppeihin ympäristöihin
- catering-palveluille ja muuhun ei-vähittäiskauppakäyttöön.

JÄÄKAAPIN ASENNUS	16
JÄÄKAAPIN KÄYTTÖ	19
OVEN KÄTISYYDEN VAIHTAMINEN (VALINNAINEN)	25
VIANMÄÄRITYS	31

jääkaapin asennus

JÄÄKAAPIN ASENNUKSEN VALMISTELU

Onnittelumme Samsung jääkaapin ostonne. Toivomme, että nautit tämän uuden laitteen tarjoamista viimeisimmän kehityksen mukaisista ominaisuuksista ja tehokkaista toiminnoista.

- Tämä jääkaappi on asennettava ja sijoitettava oikein käyttöohjeessa olevien tietojen mukaisesti ennen käyttöä.
- Tätä laitetta saa käyttää vain sen aiottuun, tässä käyttöohjeessa kuvailtuun käyttötarkoitukseen.
- Suosittelemme ehdottomasti, että huollon suorittaa tehtävään valtuutettu henkilö.
- Laitteen pakkausmateriaali on hävitettävä tavalla, joka ei kuormita ympäristöä.

- VAROITUS**
- Irrota virtapistoke pistorasiasta ennen jääkaapin sisävalon polttimon vaihtoa.
 - Muutoin on olemassa sähköiskun vaara.

Parhaan mahdollisen sijoituspaikan valinta jääkaapille

- Valitse paikka, johon aurinko ei paista suoraan.
- Paikka, jossa on tasainen (tai lähes tasainen) lattia.
- Paikassa on oltava riittävästi tilaa, jotta jääkaapin ovet ovat helposti avattavissa.
- Jääkaapin asennuspaikan on oltava tasainen ja sen ympärillä on oltava riittävästi tilaa.
- Jos jääkaappi ei ole pystysuorassa asennossa, jäähdytysjärjestelmä ei ehkä toimi oikein.

- Vaadittu kokonaiskäyttötila. Katso kaavioista ja alla olevista mittasuhteista.

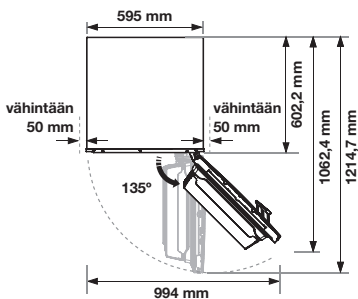
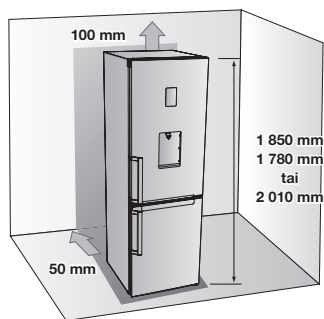

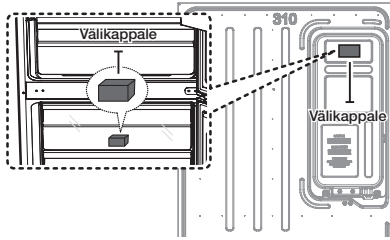

- Poista paperi välikappaleesta ja kiinnitä se sitten (harmaa kappale) jääkaapin takapuolelle toiminnan edistämistä varten. Varmista, että välikappale on kiinnitetty kuvan osoittamalla tavalla jääkaappia asentaessasi. Näin se edesauttaa jääkaapin toimintaa. (Vain malleille RB31F***B, RB29F***B, RB37J***9**, RB33J3**9)



- Jätä laitteen oikealle ja vasemmalle puolelle, taakse ja yläpuolelle riittävästi tilaa ilmankiertoa varten. Tällä tavoin voidaan vähentää energiankulutusta ja sähkölaskut pysyvät summaltaan pienempinä.
- Jääkaappia ei saa asentaa paikkaan, jossa lämpötila laskee alle 10 °C.
- Varmista, että laitetta voi liikuttaa vapaasti kunnossapidon & huollon yhteydessä.



HUOMIO

Kun asennat, huollat tai puhdistat jääkaapin taustaa, muista vetää laite suoraan ulospäin ja työntää takaisin suoraan sisäänpäin heti lopetettuasi. Varmista myös, että lattiaa tukee täyden jääkaapin kuorman. Muussa tapauksessa se voi aiheuttaa lattiavahinkoja.



HUOMIO

Sido virtajohtoon ylimääräinen pituus jääkaapin taakse, joten se ei kosketa lattiaa ja estää virtajohtoon ruhjoutumista rullien päällä siirrettäessä.

LATTIA

Jotta asennus onnistuu, tämä jääkaappi on asetettava tasaiselle ja kovalle pinnalle, joka on samassa tasossa muun lattian kanssa. Pinnan täytyy olla riittävän tukeva ja sen on kestättävä täysinäistä, noin 65 kg painavaa jääkaappia. Leikkaa lattiapinnan suojaamiseksi pahvilaatikon pahvista iso kappale ja sijoita se jääkaapin alle työskentelyn ajaksi.



- Jääkaapin vetäminen tai työntäminen voi vahingoittaa lattiaa. Jääkaapin siirtäminen asennuksen jälkeen saattaa vaurioittaa lattiaa.

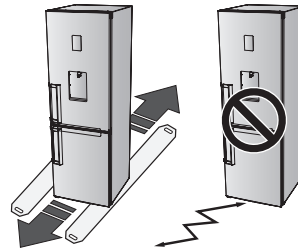

- Virtajohtoon tulee olla kiinnittimessä jääkaappia siirrettäessä.

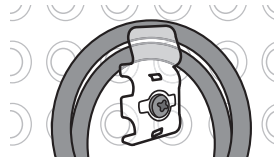

JÄÄKAAPIN ASENNON TASAUS

Oven avaaminen ja sulkeminen on helpompaa, jos laitteen etuosa on hiukan takaosaa korkeammalla.

Tapaus 1) Laite on kallellaan vasemmalle.

Kierrä vasemmanpuoleista säädettävää jalkaa nuolen suuntaan, kunnes laite on suorassa.

Tapaus 2) Laite on kallellaan oikealle.

Kierrä oikeanpuoleista säädettävää jalkaa nuolen suuntaan, kunnes laite on suorassa.

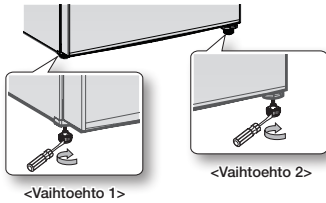

JÄÄKAAPIN ASENNUS

Nyt kun uusi jääkaappi on asennettuna paikalleen, voit ottaa sen käyttöön ja nauttia sen kaikista ominaisuuksista ja toiminnoista.

Jääkaappi voidaan ottaa käyttöön suorittamalla seuraavat toimenpiteet.

Ellei näin ole, tarkasta ensin verkkovirta ja virtalähde tai yritä ratkaista ongelma tämän käyttöohjeen lopussa olevan viannäärityksen avulla.

Jos sinulla on lisää kysyttävää, ota yhteys Samsung Electronics -huoltoon.

1. Sijoita jääkaappi siten, että sen ja seinän välillä on riittävästi tilaa.
Lisätietoja on tässä käyttöohjeessa olevissa asennusohjeissa.
2. Ennen kuin käytät jääkaappia, irrota hyllyjen kulmien suojukset alla olevassa kuvassa näytetyllä tavalla.
(Suojusten tarkoituksena on suojata jääkaappia kuljetuksen aikana.)



3. Kun jääkaapin pistoke on kytketty, varmista, että sisävalo syttyy, kun ovet avataan.
4. Aseta lämpötilan säädin kylmimpään asentoon ja odota tunti.
Pakastimen tulee jäähtyä hieman ja moottorin tulee käydä tasaisesti
5. Jääkaapin käynnistämisen jälkeen sen jäähtyminen sopivaan lämpötilaan kestää muutaman tunnin.
Kun jääkaapin lämpötila on riittävän kylmä, sitä voidaan käyttää ruoan säilytykseen.



Jääkaapin käynnistyksen jälkeen soi hälytys. Paina Freezer (Pakastin) tai Fridge (Jääkaappi) painiketta. (Vain Coolselect zone toiminnalliset mallit)
Katso lisätietoja sivulta 19 "Ohjauspaneelin käyttäminen".

jääkaapin käyttö

OHJAUSPANEELIN KÄYTTÖ

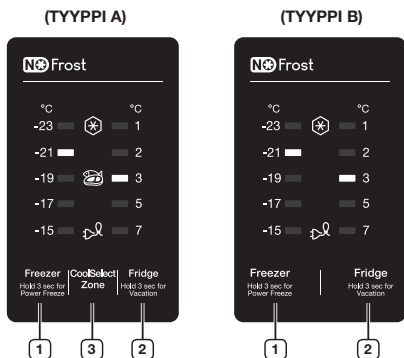

(C TYYPPI)



(D TYYPPI)

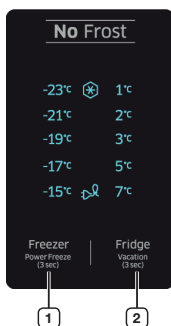

(E TYYPPI)

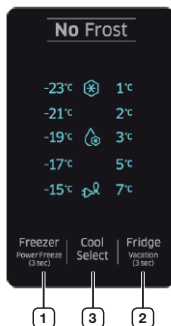

Jokaisella painikkeen painalluksella kuuluu lyhyt piippausääni.



Kun mitään painikkeista ei paineta, pakastimen, jääkaapin ja CoolSelect-alueen LED-valot sammuvat energiankulutuksen vähentämiseksi. Mutta tehopakastus- ja lomatoimintatilojen LED-valot syttyvät, mikäli kyseisiä toimintoja käytetään.

(Vain malleissa RB29****B, RB31****B, RB32****B, RB33J3**9)

1 Pakastin

Paina Freezer (Pakastin) painiketta asettaaksesi pakastimen halutulle lämpötila-alueelle -15 °C ja -23 °C välille.

Oletusasetuslämpötila on -19 °C ja joka kerta kun painat Freeze (Pakastin) painiketta, lämpötila muuttuu seuraavassa järjestyksessä ja lämpötilan ilmaisain näyttää halutun lämpötilan.

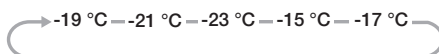

Paina tätä painiketta 3 sekuntia aktivoidaksesi tehopakastustoiminnon.

Tehopakastuksen ilmaisain (☸) syttyy ja jääkaappi nopeuttaa pakastimessa olevien tuotteiden pakastamiseen tarvittua aikaa.

Tämä toiminto aktivoituu 50 tunnin ajaksi ja pakastinilmaisain ei muuta näyttöä. Tämä toiminto kytkeytyy automaattisesti pois päältä.

Kun tehopakastusprosessi on valmis, tehopakastuksen ilmaisain sammuu ja pakastin menee takaisin aikaisempaan lämpötila-asetukseen.

Energiakulutus kasvaa kun käytät tätä toimintoa.

Muista sammuttaa se kun et tarvitse sitä ja palauttaa pakastin alkuperäiseen lämpötila-asetukseen. Voit poistaa tämän toiminnon, painamalla Freezer (Pakastin) painiketta 3 sekunnin ajan.

Jos haluat pakastaa suuren määrän ruokatarvaa, aktivoi tehopakastustoiminto 20 tuntia aikaisemmin.

2 Jääkaappi

Fridge-painiketta (jääkaappi) painamalla jääkaapin haluttua lämpötilaa voidaan säätää 1 °C ja 7 °C asteen välillä. Oletusasetuslämpötila on 3 °C ja joka kerta kun painat Fridge (Jääkaappi) painiketta, lämpötila muuttuu seuraavassa järjestyksessä ja lämpötilan ilmaisin näyttää halutun lämpötilan.



Paina tätä painiketta 3 sekuntia aktivoiaksesi lomatoiminnon. Vacation-merkkivalo (loma) () syttyy ja jääkaapin lämpötilaksi säädetään alle 17 °C kulutuksen minimoimiseksi pitkän loman tai liikematkan aikana, tai kun jääkaappia ei tarvita. Kun lomatoiminto on aktivoitu, pakastinosasto jää toimintaan. Lomatoiminto poistuu automaattisesti käytöstä, jos säädät jääkaapin lämpötilaa kun lomatoiminto on päällä. Muista poistaa elintarvikkeet jääkaapista ennen lomatoiminnon käyttöä.



Kun lomatoiminto on käytössä, Coolselect Zone ei toimi. Loma-toiminto poistuu, Coolselect Zone toiminto aktivoituu.

3 Coolselect Zone (Viileä vyöhyke)

Paina CoolSelect Zone (Viileä vyöhyke) painikkeella CoolSelect Zone-toiminto (Viileä vyöhyke). CoolSelect Zone-merkkivalo (Viileä vyöhyke) () Syttyy ja sitten voit tallentaa lihaa ja kalaa. Paina CoolSelect Zone-painiketta (Viileä vyöhyke) uudelleen, CoolSelect Zone-merkkivalo (Viileä vyöhyke) () Syttyy pois ja sitten voit tallentaa vihannes.



Kun lomatoiminto on käytössä, Coolselect Zone (Viileä vyöhyke) ei toimi.

Lämpötilahälytys (Vain Coolselect zone (Viileä vyöhyke) toiminnalliset mallit, RB37J5**9**, RB37J5**5**)

- Kun johtuen sähkökatkoksesta pakastinosasto on liian lämmin, lämpötilan LED-merkkivalot vilkkuvat ja kuuluu hälytys. Paina Freezer (Pakastin) tai Fridge (Jääkaappi) painiketta pysäyttääksesi ne.
- Tämä varoitus voi esiintyä:
 - Kun jääkaappi on päällä.
 - Pakastin on liian lämmin johtuen sähkökatkoksesta.

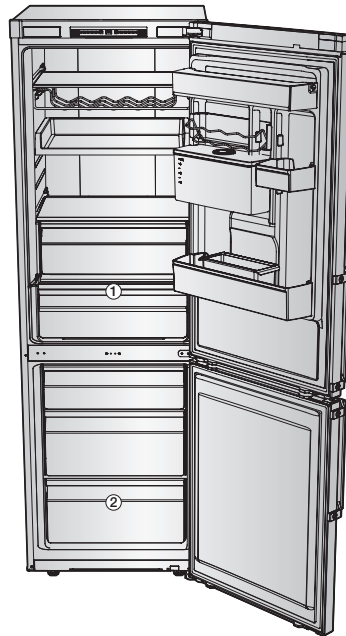

- Jotkut toiminnoista, kuten vesisäiliö ja kylmyyden valinta-alue (1), voivat olla erilaisia eivätkä ehkä ole saatavissa mallista riippuen.
- Hedelmät ja vihannokset voivat jäätää Cool Select (kylmyydenvälinta)- ja Fresh (tuore) -alueilla. (Lisävaruste)
- Kun haluat pakastaa suuria ruokamääriä nopeasti, käytä kaikkein alinta laatikkoa (2), jossa ruoka pakastuu erityisen nopeasti.

LISÄHYLLY



Jos lisähyllä kuuluu valinnaisiin varusteisiin, voit poistaa kaikki muut paitsi alimman vetolaatikon (2) ja asettaa lisähyllyn heti alimman vetolaatikon yläpuolelle.

Se ei vaikuta lämpö- ja mekaanisiin ominaisuuksiin.

Pakastimen ilmoitettu säilytystilavuus on lisähyllyn sisältävissä malleissa laskettu nämä lokerot irrotettuna.



TAITETTAVAN HYLLYN KÄYTTÖ (VALINNAINEN)

Voit työntää taitettavaa hyllyä sisäänpäin, jotta sen alla olevalle hyllylle mahtuisi korkeampia astioita.

1. Kohota hyllyä hieman ja liu'uta sitä sisäänpäin.
2. Voit palauttaa hyllyn takaisin täyteen mittaansa vetämällä sen takaisin paikoilleen.

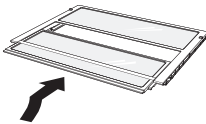

HUOMIO

Taitettava hylly saattaa pudota jääkaapista, joten ole varovainen käyttäessäsi ja puhdistaessasi sitä.

PAKASTINOSASTON OMINAISUUDET

Pakasteruoan merkki ovipaneelissa

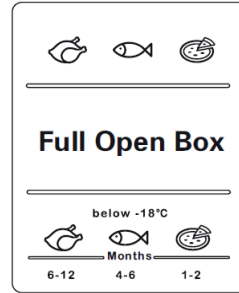

Symbolien yllä olevat luvut näyttävät tuotteiden sallitun säilytysajan kuukausissa. Kun ostat pakastettuja tuotteita, pane merkille valmistuspäivä tai viimeinen myyntipäivä.

Elintarvikkeiden pakastaminen

Pakasta vain tuoretta, pilaantumaton ruokaa. Pidä pakastettava ruoka erillään jo pakastetuista elintarvikkeista. Estääksesi elintarvikkeita menettämästä makuansa tai niiden kuivumista, laita ne ilmatiiviisiin astioihin.

Pakkaa ruoka oikein:

1. Aseta ruoka kääreeseen.
2. Paina kaikki ilma pois.
3. Tiivistä kääre.
4. Merkitse kääreeseen sisältö ja päivämäärä.

Seuraavat tuotteet eivät ole sopivia elintarvikkeiden käärimiseen:

Käärepaperi, leivinpaperi, sellofaani, roskapussit tai käytetyt ostoskassit.

Seuraavat tuotteet sopivat elintarvikkeiden käärimiseen:

Muovikalvo, polyeteeni puhallettu kalvo, alumiinifolio ja pakastintölkkit. Näitä tuotteita voi ostaa kaupasta.

Seuraavat tuotteet sopivat käärittyjen elintarvikkeiden tiivistämiseen:

Kuminauhat, muovikiinnittimet, naru, pakastinteippi tai vastaava. Pussit ja polyeteeni puhalletut kalvot voidaan sulkea kalvonsulkijalla.

Pakastetun ruuan säilyvyys

Varastoinnin kesto riippuu ruokatyyppistä.
Lämpötila-asetuksessa -18 °C:

- Tuore Siipikarja (kokonainen kana), tuore liha (pihvit, paistit) : enintään 12 kuukautta
- Kalat (rasvaton kala, keitetty kala), tuoreet katkaravut, simpukat, mustekala: enintään 6 kuukautta
- Pizza, makkara: enintään 2 kuukautta

Varastoinnin kesto viittaa FDA kotisivuille (<http://www.fda.gov/>).



- Jos et noudata näitä aikoja voit saada ruokamyrkytyksen.

Pakastetuiden elintarvikkeiden osto ja varastointi

Pakasteita ostaessasi, noudata seuraavia ohjeita:

- Tarkista, että pakkaus on ehjä.
- Tarkista viimeinen myyntipäivää.
- Supermarketin pakastimen lämpötila tulisi olla -18 °C tai alempi. Jos näin ei ole, pakastettujen elintarvikkeiden säilyvyysaika lyhenee.
- Osta pakastettu ruoka viimeiseksi. Kääri ruoka sanomalehteen tai pakkaa kylmälaukkuun ja vie kotiin.
- Laita kotona heti pakastetut elintarvikkeet pakastimeen. Käytä pakastetut ruuat ennen viimeistä käyttöpäivää.

Pakasteiden sulatus

Riippuen tyyppistä ja sovelluksesta, valitse jokin seuraavista vaihtoehdoista:

- Huoneen lämpötilassa.
- Jääkaappissa.
- Sähköuunissa lämminkiertoilman avulla tai ilman.
- Mikroaaltouunissa.



Älä pakasta sellaista ruokaa uudelleen, joka on jo alkanut sulaa tai joka jo on sulanut.
Ruokaa ei saa pakastaa uudelleen ennen kuin se on valmistettu (keitetty tai paistettu).

Älä säilytä pakastettuja tuotteita yli enimmäissäilytysajan.

22_ käyttö

VEDENANNOSTELIJAN (VALINNAINEN) KÄYTTÖ

Vedenjäähdyttimen avulla saadaan helposti kylmää vettä avaamatta jääkaapin ovea.

- Nosta säiliön pidike (**1**).
- Nosta ja vedä vesisäiliö ulos (**2**).

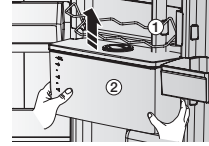

- Pidä kiinni kädensijoista molemmin puolin nostaaksesi vesisäiliön ulos.
- Puhdista vesisäiliö sisäpuolelta ennen sen ensimmäistä käyttökertaa.
- Täytä vesisäiliö vedellä, varmistaen, että se on vakaassa asennossa, joka mahdollistaa laajennetun vedensyötön.
- Täytä vettä enintään 4,5 litraa. Jos täytät sitä enemmän, vesi voi vuotaa yli kun kansi on suljettu.
- Jos vettä valuu vesisäiliön ensimmäisen täyttökerran jälkeen, kaada jälleen noin 500 ml vettä.
- Kun vesisäiliö on asetettu jääkaappiin, sitä ei ole mahdollista täyttää vedellä.
- Menetelmä 1
- Täytä vettä nostamalla pyöreää kantta nuolen suuntaan avataksesi sen.

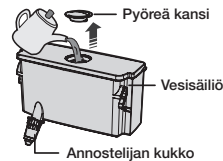

- Menetelmä 2
- Täytä vettä pitämällä ja nostamalla suurta kantta avataksesi sen.

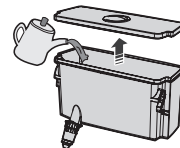

Asennettaessa vesisäiliötä puhdistuksen jälkeen varmista annostelukukon asennus. Se voi aiheuttaa vesivuodon.

- Sulje jääkaapin ovi vesisäiliön asentamisen jälkeen.
- Varmista, että annostelijan hana on ulkopuolella oven sulkemisen jälkeen.



HUOMIO

Kiinnitä vesisäiliö tiukasti jääkaapin oveen. Muutoin vesisäiliö ei ehkä toimi kunnolla. Älä käytä jääkaapia ilman vesisäiliötä. Se voi aiheuttaa tehokkuusongelman.



HUOMIO

Älä täytä vesisäiliöön mitään muuta vettä kuin kivennäisvettä tai puhdistettua vettä.

- Aseta lasi veden ulostuloaukon alle ja paina kevyesti lasilla veden annosteluvipua. Varmista, että lasi on linjassa annostelijan kanssa estääksesi veden roiskumasta lasista ulos.



HUOMIO

Tarkista, että lukituslaite on asetettu asentoon "AVAA". Vettä voidaan annostella ainoastaan tätä asetusta käyttäen.

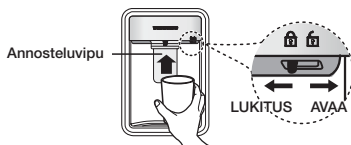

SISÄOSIEN IRROTTAMINEN

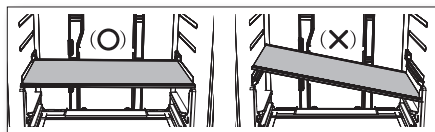

VAROITUS

Kootessasi, laita jääkaapin hyllyt oikeaan asentoon, äläkä laita niitä ylösalaisin. Tästä saattaa seurata henkilövahinko tai laitteen vaurioituminen.



Kun sijoitat hyllyt takaisin paikalleen, varmista että "Front"–merkinnällä varustettu sivu osoittaa kohti jääkaapin etuosaa.

Hyllyt

Nosta hyllyjä hieman molemmin käsin ja vedä niitä itseäsi kohti. (Lasihylly)



HUOMIO

Älä laita hyllyjä ylösalaisin tai väärinpäin. Se voi tuoda putoamisvaaran.

Ovilokerot

Ota luja ote ovilokeroista molemmin käsin ja irrota ne sitten nostamalla niitä hieman.

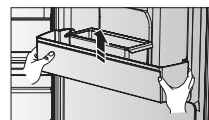

Vesisäiliö

Nosta säiliön pidintä ja ota sen jälkeen luja ote vesisäiliöstä molemmin käsin ja nosta sitä hieman varovaisesti poistaaksesi sen.

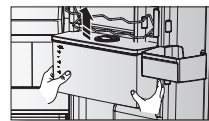

Vesisäiliötä ei ole välttämättä saatavana mallista riippuen.

Vetolaatikot

Vedä laatikot ulos kokonaan ja irrota ne sitten nostamalla niitä hieman.

- Jos laatikot jäävät jumiin ovesa, poista laatikko nostamalla ja sen jälkeen poista hylly.



LED POLTTIMON VAIHTO

Jos LED-lamppu on sammunut ulko- tai sisäpuolelta, älä itse irrota lampun suojusta ja LED-lamppua.



Ota yhteyttä huoltoliikkeeseen.

JÄÄKAAPIN PUHDISTAMINEN



VAROITUS

Älä käytä puhdistukseen bentseeniä, ohenninta tai Cloroxia™. Ne voivat vaurioittaa laitteen pintaa ja luoda tulipaloriskin.



HUOMIO

Älä suihkuta jääkaappiin vettä, jos sen pistoke on kytkettynä, koska tämä voi aiheuttaa sähköiskun. Älä puhdista jääkaappia tulipalovaaran vuoksi bentseenillä, ohentimella tai autonpesuaineella.

1. Irrota jääkaapin virtajohto pistorasiasta.
2. Kostuta pehmeä, nukkaamaton kangas tai paperiliina kevyesti vedellä.



Älä käytä mitään puhdistusaineita jääkaapin puhdistamiseen, sillä se voi värjätä tai vahingoittaa jääkaappia.

3. Pyyhi jääkaapin sisä- ja ulkopuoli niin että ne ovat puhtaat ja kuivat.
4. Irrota jääkaapin virtajohto pistorasiasta.



Kun vesisäiliöstä ei tule vettä, paina säiliön yläosaa kevyesti alaspäin.

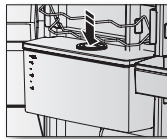

oven kätisyyden vaihtaminen (valinnainen)

OVEN AVAUSSUUNNAN VAIHTO (VALINNAINEN)

Varmista ennen jääkaapin oven avaussuunnan vaihtamista, että pistoke on kytketty irti. Samsung suosittelee, että oven avaussuunnan vaihdon tekevät vain Samsungin hyväksytyt huoltoilikkeet. Tämä on maksullinen palvelu asiakkaan omalla kustannuksella.



Laitteen valmistajan takuu ei kata oviaukon oven avaussuunnan vaihdon yrittämisestä aiheutuneita vahinkoja. Kaikki tästä johtuvat korjaukset tehdään maksua vastaan asiakkaan kustannuksella.

- Ennen kuin yrität kääntää jääkaapin oven avaussuuntaa varmista, että jääkaappi on kytkettynä irti päävirransyötöstä ja kaikki ruoka-ainekset on poistettu laitteen sisältä.
- Ellei asiakas ole varma tämän muutoksen tekemisestä käyttöoppaan ohjeiden mukaisesti, on otettava yhteyttä Samsungin pätevään huoltoteknikkoon.
- Älä kytke jääkaapin virtaa päälle heti toimenpiteen suorittamisen jälkeen vaan odota vähintään yksi tunti.

Tarvittavat työkalut

Eivät sisälly toimitukseen		
Ristipäinen ruuvimeisseli (+)	Tasapäinen ruuvimeisseli (-)	11 mm avain (saranatappia varten)
Eivät sisälly toimitukseen	Lisäosa	
8 mm hylsyavain (puitelille)	Saranakansi / Oven tilatulppa	

Jääkaapin oven purkaminen

- Irrota oven johtosuojus.



* Vain RB37*-mallissa.

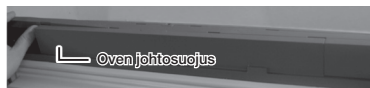

- Irrota oven välikappale.



* Vain RB37*-mallissa.



- Irrota saranasuojus ja paina koukkua seuraavissa kuvissa näytetyllä tavalla.
 - Aseta litteäpäinen ruuvimeisseli rakoon kuvassa 1 näytetyllä tavalla.
 - Nosta suojusta kuvassa 2 näytetyllä tavalla ja paina koukkua kuvassa 3 näytetyllä tavalla. (Älä paina saranasuojuksen johtoa liian voimakkaasti, jottei se vaurioituisi.)
 - Pura suojus painamalla kuvassa 4 näytettyä kohtaa A kädelläsi kuvassa 5 näytetyllä tavalla.

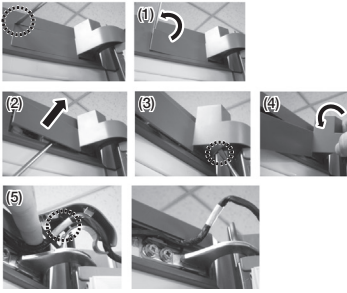

4. Irrota johtojen liitin jääkaapin ovesta. (Koskee vain niitä malleja, joissa on ulkoinen näyttö.)

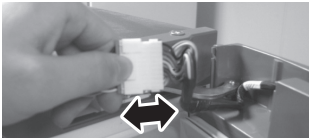

5. Irrota ruuvit.
(Varo, ettei ovi pääse putoamaan sen irrotuksen tai kiinnityksen aikana.)

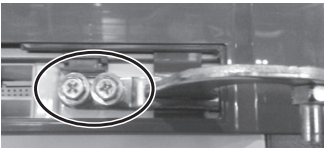

6. Nosta jääkaapin ovea suoraan ylöspäin ja irrota se varovasti keskisaranasta.



Ovi on painava, joten varo loukkaamasta itseäsi, kun irrotat sitä.

7. Pura keskisarana irrottamalla sen ruuvit ristipääruuvimeisselillä (+).



Tue pakastimen ovea, jotta se ei pääsisi putoamaan.

8. Nosta pakastimen ovea suoraan ylöspäin ja irrota se varovasti alasarana.



Ovi on painava, joten varo loukkaamasta itseäsi, kun irrotat sitä.

9. Siirrä kahvat vasemmalta oikealle.
Irrota jääkaapin alaosassa oikealla oleva ruuvi ja siirrä pakastimen oven automaattisuljiin oikealta vasemmalle.
(Automaattisuljiin, ruuvit kummallakin puolella.)



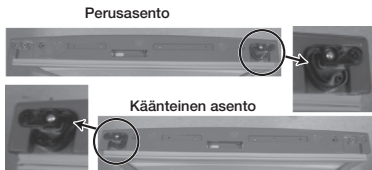

10. Irrota kahvan suojus ja ruuvit litteäpäisellä (-) ruuvimeisselillä.

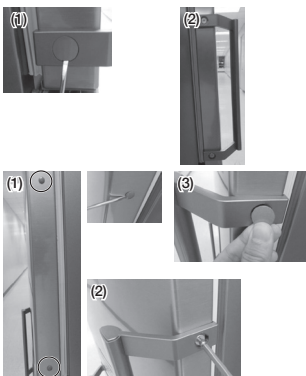

Irrota suojus litteäpäisellä (-) ruuvimeisselillä ja kiinnitä kahva ja kahvan suojus.

HUOMIO Varo aiheuttamasta naarmuja, kun purat suojusta.

11. Kiinnitä suojus.

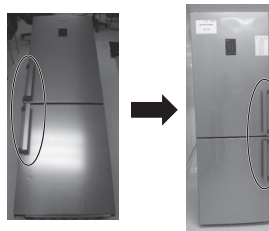
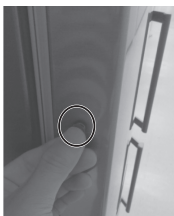

12. Vaihda suojuksen ruuvin ja suojuksen paikka. Vedä ulospäin pienellä litteäpäisellä ruuvimeisselillä.



HUOMIO Varo, ettet satuta itseäsi toimenpiteiden aikana.

13. Aseta jääkaappi varovasti selälleen. Irrota jalka (ruuvaa se auki vastapäivään) ja alasarana.



Suojaa jääkaappia käyttämällä sen alla suurta pahvinpalaa.

14. Kiinnitä keskisarana ristipäärüuvimeisselillä (+). (Kiinnitä aluslevy yläasentoon ennen keskisaranan asentamista.)

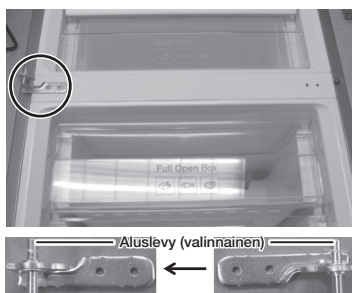

15. Vaihda alasaranan ja jalan paikat.

(Oikea -> vasen)

Kiinnitä alasarana, kun olet asettanut pakastimen oven keskisaranaan.

- Irrota automaattisulkimen ohjain ja sarana-akseli.
- Kiinnitä sarana-akseli ja automaattisuljin kuvassa näytetyllä tavalla.

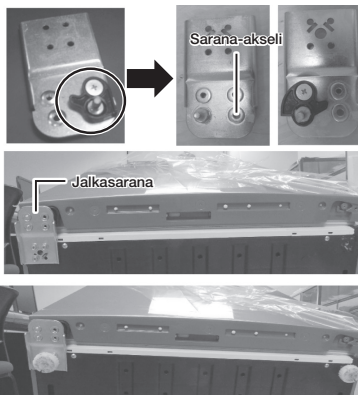

16. Vedä aukon suojus suojusohjaimesta kuvassa (1) näytetyllä tavalla.

Irrota ruuvi ja suojusohjain (2), vaihda johtosuojuksen (3) suunta jääkaapin oven päinvastaiselle puolelle (vain niissä ovissa, joissa on näyttö).

Kiinnitä suojusohjain ruuvilla kuvassa (4) näytetyllä tavalla.

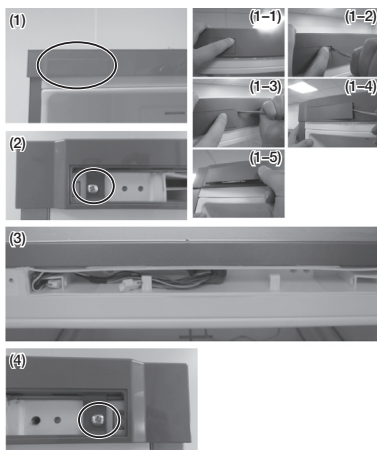

17. Vaihda oven johtosuojuksen suunta vastakkaiseksi kuvassa näytetyllä tavalla.



18. Käytä yläsaranan akselin irrottamiseen 11 mm:n jakoavainta.

Käännä yläsarana ja kiinnitä yläsaranan akseli uudelleen paikoilleen.



19. Aseta yläsarana paikoilleen aukon yläpuolelta ja asenna jääkaapin ovi, kun yläsarana on avattuna.

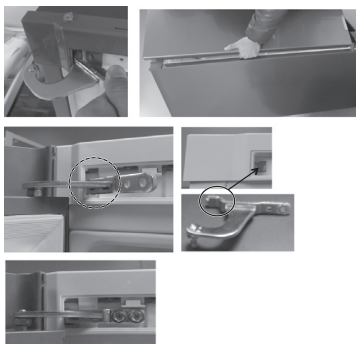

Asennusvaiheet

1. Kiinnitä yläsarana jääkaapin oveen.
2. Kiinnitä keskisarana jääkaapin oveen.
3. Aseta yläsarana kaappiin.
4. Kiinnitä ruuvi.

20. Kytke johto ja aseta se suojusohjaimen.

Aseta johto saranasuojukseen, jolloin valkoisen nauhan tulisi olla kuvassa (1) näytetyssä paikassa.

Taita kiinnitin alla olevassa kuvassa (2) näytetyllä tavalla, jotta johdot eivät irtoaisi.

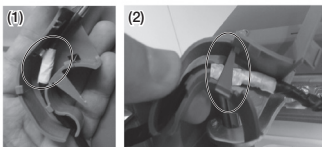

* Vain RB37*-mallissa.

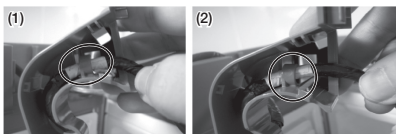

Koskee vain niitä malleja, joissa on ulkoinen näyttö.

21. Asenna saranasuojus saranaan.

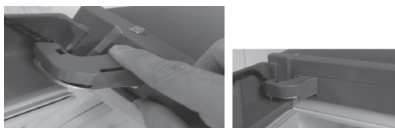

* Vain RB37*-mallissa.

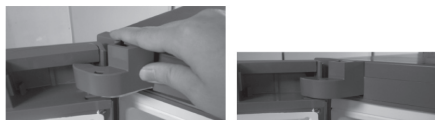

22. Kiinnitä oven välikappale (lisäosa) taakse.

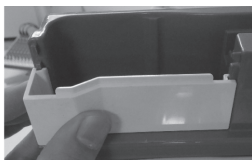

* Vain RB37*-mallissa.



23. Aseta oven johtosuojus jääkaapin oven yläosaan ja paina se täysin paikoilleen. Varmista, että johto on johtosuojuksen takaosassa.

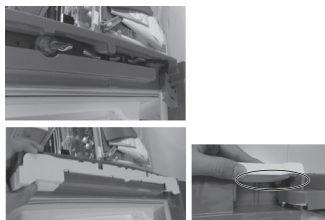

* Vain RB37*-mallissa.

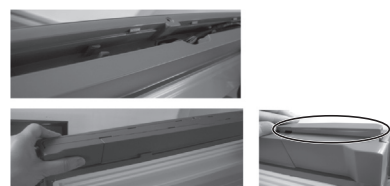

24. Kiinnitä aukon suojuksen paikoilleen.

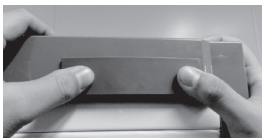

25. Irrota jääkaapin ja pakastimen tiivisteet, käännä niitä 180 astetta ja kiinnitä ne paikoilleen.

Varmista, että ovien tiivisteet ovat kunnolla paikoillaan.

Jos näin ei ole, laitteesta saattaa kuulua ylimääräistä ääntä tai sinne voi muodostua kosteutta, joka haittaa sen toimintaa.



26. Varmista, että ovet toimivat oikein.



Kun vaihdat pakastimen oven suuntaa, irrota pakastimen oven tiiviste ja vasen sisätiiviste (A). Kiinnitä sitten sisäpuolen tiiviste oikealle (B). Kiinnitä pakastimen oven tiiviste uudelleen, kun olet kääntänyt sitä 180°.

(Vain malleille RB29****B, RB31****B, RB32****B, RB33J3**9)

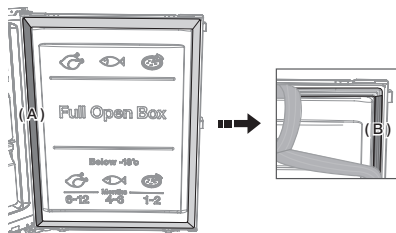

vianmääritys

ONGELMA	RATKAISU
Laitte ei toimi lainkaan tai lämpötila on liian korkea.	<ul style="list-style-type: none">• Varmista, onko virtapistoke on kytketty oikein.• Tarkista näyttöpaneelista, onko lämpötila on säädetty oikein.• Varmista, ettei aurinko paista laitteeseen ja ettei sen lähellä ei ole muita lämmönlähteitä.• Tarkista, ettei laitteen takaosa ole liian lähellä seinää.
Jääkaapissa oleva ruoka jäätyy.	<ul style="list-style-type: none">• Tarkista näytöstä, että lämpötila etupaneelissa on säädetty alhaisemmalle.• Tarkista, ettei huoneen lämpötila ole liian alhainen.
Laitteesta kuuluu epätavallisia ääniä.	<ul style="list-style-type: none">• Varmista, että laite on asennettu vakaalle ja tasaiselle alustalle.• Tarkista, ettei laitteen takaosa ole liian lähellä seinää.• Tarkista, että laitteen takana tai alla ei ole ylimääräisiä esineitä.• Tarkista, kuuluuko ääni laitteen kompressorista.• Nakshteleva ääni johtuu laitteen eri osien kutistumisesta tai laajentumisesta.
Laitteen etukulmat ja sivut ovat kuumia ja kosteutta tiivistyy.	<ul style="list-style-type: none">• Laitteen etukulmiin on asennettuina lämpösuojatut putket, jotka estävät kosteuden tiivistymistä. Huoneen lämpötilan ollessa tavallista korkeampi ne eivät aina toimi yhtä tehokkaasti. Tämä on kuitenkin normaalia.• Hyvin kostealla säällä laitteen ulkopintaan voi tiivistyä kosteutta kostean ilman joutuessa kosketuksiin laitteen viileän pinnan kanssa.
Laitteesta kuuluu nesteen pulputtavaa ääntä.	<ul style="list-style-type: none">• Ääni johtuu laitteen sisällä kiertävästä kylmäaineesta, joka jäähdyyttää laitteen sisäosaa.
Laitteessa on paha haju.	<ul style="list-style-type: none">• Tarkista, ettei jääkaapissa ole pilaantuneita elintarvikkeita.• Varmista, että voimakkaasti tuoksuva ruoka (esim. kala) on pakattu ilmatiiviisti.• Siivoa jääkaappi säännöllisesti ja heitä pois kaikki pilaantunut tai epäilyttävä ruoka.
Laitteen seiniin on muodostunut hurrekerros.	<ul style="list-style-type: none">• Estävätkö laitteen sisäpuolella olevat elintarvikkeet ilman ulostuloaukkoja?• Sijoita ruuat mahdollisimman väljästi, jotta ilma pääsee kiertämään.• Tarkista, että ovi on täysin suljettu.
Laitteen sisäseiniin ja sisällä olevien vihannesten ympärille tiivistyy kosteutta.	<ul style="list-style-type: none">• Laitteessa säilytetään paljon vettä sisältäviä ruoka-aineita vajavaisesti suojattuna ilmankosteuden ollessa korkea, tai ovi on jätetty auki pitkäksi aikaa.• Kääri elintarvikkeet kunnolla tai sijoita ne tiiviisiin säilytysastioihin.

Huonelämpötilan rajat

Tämä jääkaappi-pakastin on suunniteltu toimimaan arvokilpeen merkityn lämpötilaluokituksen mukaisessa lämpötilassa.

Luokka	Merkintä	Huonelämpötila-alue (°C)
		IEC 62552 (ISO 15502)
Pitkäaikainen lämpötila	SN	+10 - +32
Lauhkea	N	+16 - +32
Subtrooppinen	ST	+16 - +38
Trooppinen	T	+16 - +43



Jääkaapin sisälämpötilaan voivat vaikuttaa jääkaappi-pakastimen sijainti, huonelämpötila ja ovien avaaminen usein.

Sääädä lämpötila tarpeen mukaan kompensoidaksesi näitä tekijöitä.

Finland

Tuotteen turvallinen hävittäminen
(elektroniikka ja sähkölaitteet)

(Jätteiden lajittelua käyttävät maat)

Oheinen merkintä tuotteessa, lisävarusteissa tai käyttöohjeessa merkitsee, että tuotetta tai lisävarusteina toimitettavia sähkölaitteita (esim. laturia, kuulokkeita tai USB kaapelia) ei saa hävittää kotitalousjätteen mukana niiden käyttöön päätyttyä. Virheellisestä jätteenkäsittelystä ympäristölle ja terveydelle aiheutuvien haittojen välttämiseksi tuote ja lisävarusteet on eroteltava muusta jätteestä ja kierrätettävä kestävän kehityksen mukaista uusiokäyttöä varten.

Kotikäyttäjät saavat lisätietoja tuotteen ja lisävarusteiden turvallisesta kierrätyksestä ottamalla yhteyttä tuotteen myyneeseen jälleenmyyjään tai paikalliseen ympäristöviranomaiseen. Yrityskäyttäjien tulee ottaa yhteyttä tavarantoimittajaan ja selvittää hankintasopimuksen ehdot. Tuotetta tai sen lisävarusteita ei saa hävittää muun kaupallisen jätteen seassa.

Lisätietoja Samsungin ympäristösitoumuksista ja tuotekohtaisista lainsäädännöllisistä velvollisuuksista (esim. REACH), löydät osoitteesta [samsung.com/uk/aboutsamsung/samsungelectronics/corporatecitizenship/data_corner.html](https://www.samsung.com/uk/aboutsamsung/samsungelectronics/corporatecitizenship/data_corner.html)

Ota yhteyttä Samsungiin
Jos sinulla on kysymyksiä tai kommentteja koskien Samsung tuotteita
voitte ottaa yhteyttä Samsung tukeen.

Samsung Finland, Vaisalantie 4, 02130 Espoo, Finland
030-6227 515
www.samsung.com/fi/support



DA68-02833P-16