

► LWR7249969

NO Bruksanvisning
Kombinert vask-tørk

USER MANUAL

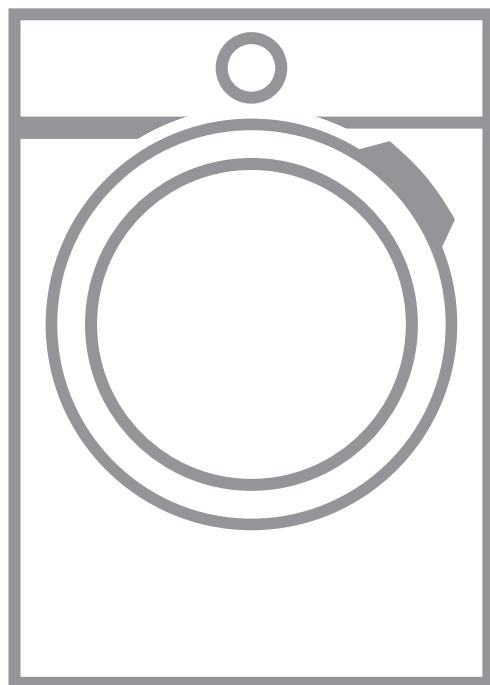

AEG

INNHOOLD

| | |
|---|----|
| 1. SIKKERHETSINFORMASJON..... | 3 |
| 2. SIKKERHETSANVISNINGER..... | 6 |
| 3. PRODUKTBESKRIVELSE..... | 8 |
| 4. TEKNISKE DATA..... | 8 |
| 5. MONTERING..... | 9 |
| 6. BETJENINGSPANEL..... | 14 |
| 7. VELGER OG KNAPPER..... | 16 |
| 8. PROGRAMMER..... | 19 |
| 9. FØR FØRSTE GANGS BRUK..... | 27 |
| 10. INNSTILLINGER..... | 27 |
| 11. DAGLIG BRUK..... | 28 |
| 12. DAGLIG BRUK – VASKING OG TØRKING..... | 33 |
| 13. DAGLIG BRUK – KUN TØRKING..... | 34 |
| 14. LO I STOFFENE..... | 35 |
| 15. RÅD OG TIPS..... | 35 |
| 16. STELL OG RENGJØRING..... | 38 |
| 17. FEILSØKING..... | 43 |
| 18. FORBRUKSVERDIER..... | 47 |
| 19. BESKYTTELSE AV MILJØET..... | 49 |

FOR PERFEKTE RESULTATER

Takk for at du valgte dette AEG-produktet. Vi har laget det for å gi deg perfekt ytelse i mange år, med innovativ teknologi som bidrar til å gjøre livet enklere – egenskaper som du kanskje ikke finner på ordinære apparater. Bruk noen minutter på å lese dette, for å få mest mulig ut av den.

Gå inn på nettsiden vår for å:



Få råd om bruk, brosjyrer, hjelp til feilsøking, og informasjon om service og reparasjon:

www.aeg.com/support



Registrer produktet for å få bedre service:

www.registeraeg.com



Kjøp tilbehør, forbruksvarer og originale reservedeler til apparatet ditt:

www.aeg.com/shop

KUNDESTØTTE OG SERVICE

Bruk alltid originale reservedeler.

Når du kontakter vårt autoriserte servicesenter, må du sørge for at du har følgende opplysninger tilgjengelig: Modell, PNC, serienummer.

Informasjonen finner du på typeskiltet.

 Advarsel/Forsiktig – Sikkerhetsinformasjon

 Generell informasjon og tips

 Miljøinformasjon

Med forbehold om endringer.

1. ⚠️ SIKKERHETSINFORMASJON



Les de vedlagte instruksjonene nøye før du starter installasjon og bruk av dette produktet.

Produsenten er ikke ansvarlig for personskader eller andre skader som følge av feilaktig montering eller bruk. Instruksjonene må alltid oppbevares på et trygt og tilgjengelig sted for fremtidig behov.

1.1 Sikkerhet for barn og utsatte mennesker



ADVARSEL!

Fare for kvelning, skade og permanent uførhet.

- Dette produktet kan brukes av barn fra 8 år og oppover og personer med reduserte fysiske, sensoriske eller mentale evner eller manglende erfaring og kunnskap, dersom de får tilsyn eller instruksjoner om bruken av produktet på en sikker måte, og forstår farene som er involvert.
- Barn mellom 3 og 8 år og personer med svært omfattende og komplekse funksjonsnedsettelse må holdes på avstand fra produktet med mindre de er under tilsyn til enhver tid.
- Barn yngre enn 3 år må holdes på avstand fra produktet med mindre de er under tilsyn til enhver tid.
- Barn bør være under oppsyn for å sikre at de ikke leker med apparatet.
- Oppbevar all emballasje utilgjengelig for barn og kast den på riktig måte.
- Oppbevar vaskemidler utilgjengelig for barn.
- Hold barn og kjæledyr borte fra produktet når døren er åpen.
- Hvis produktet har en barnesikring, bør den aktiveres.
- Rengjøring og vedlikehold av produktet skal ikke utføres av barn.

1.2 Generell sikkerhet

- Dette produktet er kun for vasking og tørking av maskinvaskbar og tørkbar klesvask av husholdningstypen.
- Ikke bruk tørkefunksjonen hvis tøyet er skittent fra industrielle kjemikalier.
- Dette produktet er beregnet for bruk innendørs i husholdninger.
- Dette produktet kan brukes på kontorer, hotellrom, rom for bed & breakfast, gårdsgjestehus og andre lignende steder hvor slik bruk ikke overstiger (gjennomsnittlig) bruksnivåer for husholdningsrom.
- Produktets spesifikasjoner må ikke endres.
- Produktet skal monteres frittstående eller under benkeplaten om det er nok plass.
- Ikke monter produktet bak en låsbar dør, en skyvedør eller en dør med et hengsel på motsatt side, som forhindrer at døren til ikke kan åpnes helt.
- Ikke sett støpselet i stikkontakten før monteringen er fullført. Kontroller at støpselet er tilgjengelig etter monteringen.
- Ventilasjonsåpningen i sokkelen må ikke blokkeres av et teppe, matte eller andre gulvbelegg.
- **ADVARSEL:** Produktet må ikke tilføres strøm gjennom en ekstern bryterenhet, for eksempel en tidsbryter, eller koples til en krets som regelmessig slås av og på av en annen elektrisk enhet.
- Påse at det er god luftventilasjon der produktet er installert for å unngå at uønskede gasser fra eventuelle produkter som drives med brennbart drivstoff, deriblant åpen ild, ikke blir blandet med luften i produktet.
- Avtrekksluft må ikke slippes ut i en røykkanal som brukes til avtrekksluft fra produkter som brenner gass eller annet brensel.

- Driftsvanntrykket ved inngangspunktet for vannet fra uttakstilkoblingen må være mellom 0,5 bar (0,05 MPa) og 10 bar (1,0 MPa).
- Maksimal tøymengde for produktet er 9,0 kg. Ikke overskrid maksimal tøymengde for hvert program (se kapittelet "Programmer").
- Produktet skal kobles til vannforsyningen med det nye medfølgende slangesettet eller andre nye slangesett fra et autorisert servicesenter.
- Gamle slangesett må ikke brukes på nytt.
- Om stikkkontakten er skadet må den erstattes av produsenten, et autorisert servicesenter eller tilsvarende kvalifiserte personer for å unngå at den kan utgjøre en elektrisk fare.
- Tørk alltid av lo eller annet rusk som har samlet seg rundt produktet.
- Artikler som har blitt tilsølt med stoff som matolje eller mineralolje, aceton, alkohol, bensin, parafin, flekkfjernere, terpentin, voks og voksfjerner skal vaskes separat i varmt vann med en ekstra mengde vaskemiddel før de tørkes i vask/tørk maskinen.
- Ikke bruk produktet hvis plaggene har blitt sølt til med industrikjemikalier.
- Ikke tørk uvaskede plagg i vask-tørk-søylen.
- Artikler som skumgummi (lateks), dusjhetter, vanntette tekstiler, gummiforede artikler, klær med skulderputer av skumgummi eller hodeputer av skumgummi skal ikke tørkes i vask/tørk maskinen.
- Tøymykner og lignende produkter skal kun brukes som spesifisert i bruksanvisningen fra produsenten.
- Fjern alle gjenstander fra ting som kan antennes, slik som lightere eller fyrstikker.
- **ADVARSEL:** Stopp aldri vask/tørk maskinen før den er på slutten av tørkeprogrammet, unntatt om alle plaggene fjernes raskt og legges utover slik at restvarmen forsvinner.
- Den siste delen av et vask-tørk-syklusen gjennomføres uten varme (nedkjølingsfase) for at

plaggene skal bli liggende ved en temperatur som gjør at de ikke blir ødelagt.

- Ikke bruk høytrykksspyler og/eller damp til å rengjøre produktet.
- Rengjør produktet med en fuktet klut. Bruk kun nøytralt vaskemiddel. Du må aldri bruke skurende oppvaskmidler, skuresvamper, løsemidler eller metallgjenstander.
- Slå av produktet og trekk støpselet ut av stikkontakten før det utføres noe vedlikehold.

2. SIKKERHETSANVISNINGER

2.1 Montering



Installasjonen skal være i overensstemmelse med nasjonale forskrifter.

- Følg installasjonsanvisningene som følger med produktet.
- Ikke monter eller bruk produktet hvor temperaturen er under 0 °C eller hvor det kan bli utsatt for vær.
- Sørg for at produktet alltid er vertikalt under transport.
- Sørg for at det er luftsirkulasjon mellom produktet og gulvet.
- Fjern emballasjen og transportboltene.
- Sørg for at gulvet der produktet monteres er flatt, stabilt, varmebestandig og rent.
- Ta vare på transportboltene. Dersom produktet skal flyttes i fremtiden, må det festes igjen slik at trommelen er låst og ikke blir skadet.
- Vær alltid forsiktig når du flytter produktet. Det er tungt. Bruk alltid vernebriller og lukket føttøy.
- Ikke monter eller bruk et skadet produkt.
- Ikke monter apparatet et sted hvor døren til apparatet ikke kan åpnes helt.
- Juster føttene for å oppnå nødvendig avstand mellom produktet og gulvet.
- Når produktet settes på plass må det kontrolleres at det står i vater. Gjør det ikke det, justeres føttene til det er i vater.

2.2 Elektrisk tilkobling



ADVARSEL!

Fare for brann og elektrisk støt.

- **ADVARSEL:** Dette apparatet er konstruert for å monteres / kobles til en jordingstilkobling i bygningen.
- Bruk alltid en korrekt montert, jordet stikkontakt.
- Ikke bruk grenuttak eller skjøteledninger.
- Ikke trekk i kabelen for å koble fra produktet. Trekk alltid i selve støpselet.
- Ikke berør strømkabelen eller støpselet med våte hender.

2.3 Vanntilkobling

- Inntaksvannet skal ikke være varmere enn 25 °C.
- Ikke påfør skade på vannslangene.
- La vannet renne til det er rent og klart før du kopler til nye rør eller rør som ikke er blitt brukt på lengre tid, der reparasjonsarbeid er blitt utført eller nye enheter er blitt montert (vannmålere osv.).
- Sørg for at det ikke er synlige vannlekkasjer under og etter første gangs bruk av apparatet.
- Ikke bruk en forlengingsslange dersom inntaksslengene er for korte. Kontakt det autoriserte servicesenteret for å erstatte inntaksslangen.

- Når du pakker opp apparatet er du mulig at du ser vann som renner fra avløpsslangen. Dette kommer av produkttesting av vann i fabrikk.
- Du kan forleng avløpsslangen til maks 400 cm. Kontakt autorisert servicesenter når det gjelder den andre avløpsslangen og forlengelsen.
- Kontroller at det er tilgang til vannkranen etter monteringen.
- Vær oppmerksom på at reparasjon på egen hånd eller ikke-profesjonell reparasjon kan ha sikkerhetsmessige konsekvenser og kan ugyldiggjøre garantien.
- Følgende reservedeler er tilgjengelig i 10 år etter at modellen er blitt utviklet: motor og motorbørster, overføring mellom motor og trommel, pumper, støtdempere og fjærer, vasketrommel, trommelspindel og tilhørende kulelager, oppvarming og varmeelementer, inkludert varmepumper, rørledninger og tilhørende utstyr inkludert slanger, ventiler, filtre og akvastopper, trykte kretskort, elektroniske skjermer, trykkbrytere, termostater og sensorer, programvare og fastvare inkludert nullstillingsprogramvare, dør, dørhengsel og tetninger, andre tetninger, dørlåsesamling, perifer enheter av plast, slik som vaskemiddeldispensere. Vær oppmerksom på at noen av disse reservedelene bare er tilgjengelige for profesjonelle reparatører, og at ikke alle reservedeler er relevante for alle modeller.

2.4 Bruk



ADVARSEL!

Risiko for personskade, elektrisk støt, brannskader, eller skade på produktet.

- Legg ikke brennbare produkter, eller gjenstander som er fuktet med brennbare produkter, inn i eller i nærheten av apparatet.
- Ikke berør glasset i døren mens et vaskeprogram er i gang. Glasset kan bli varmt.
- Ikke tørk skadede enheter (raknet eller revnet) som inneholder fyll.
- Dersom skittentøyet er vasket med flekkfjerner, skal du ta en ekstra skylling før du starter tørkeprogrammet.
- Pass på å fjerne alle metallgjenstander fra tøyet.
- Tørk kun tekstiler som er egnet for å bli tørket i produktet. Følg vaskeanvisningene på plaggets vaskelapp.
- Ikke sitt eller stå på den åpne døren til apparatet.
- Ikke tørk plagg som er dryppende våte i produktet.
- Ikke la varme gjenstander komme i kontakt med plastdelene på produktet.
- Fjern vaskeballen (hvis den er i bruk) før du starter et tørkeprogram.
- Bruk ikke vaskeball når du bruker et vask/tørk program.
- Angående lampen(e) i dette produktet og reservedeler som selges separat: Disse lampene er ment å motstå ekstreme fysiske forhold i husholdningsprodukter, for eksempel temperatur, vibrasjon, fuktighet, eller er ment å signalisere informasjon om produktets driftsstatus. De er ikke ment å brukes i andre bruksområder og egner seg ikke til rombelysning.

2.6 Avfallsbehandling

- Koble produktet fra strømmen og vannforsyningen.
- Kutt av strømkabelen, lukk produktet og kast den.
- Fjern dørlåsen for å forhindre at barn eller dyr stenger seg inne i trommelen.
- Produkt skal avhendes i henhold til lokale krav for avhending av avfall fra elektrisk og elektronisk utstyr (EE-avfall).

2.5 Tjenester

- Kontakt det autoriserte servicesenteret for å reparere apparatet. Bruk kun originale reservedeler.

3. PRODUKTBEKRIVELSE

3.1 Oversikt over produktet

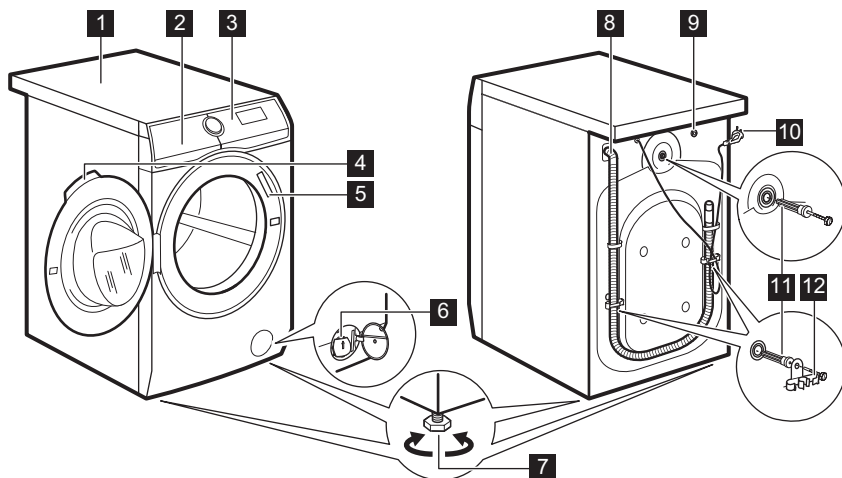

- | | |
|------------------------------------|---------------------------------------|
| 1 Topplate | 8 Avløpslange |
| 2 Vaskemiddelskuff | 9 Tilkobling til inntaksslange |
| 3 Betjeningspanel | 10 Strømkabel |
| 4 Dørhåndtak | 11 Transportbolter |
| 5 Typeskilt | 12 Støtte for slange |
| 6 Avløpspumpefilter | |
| 7 Fot for å vatre produktet | |

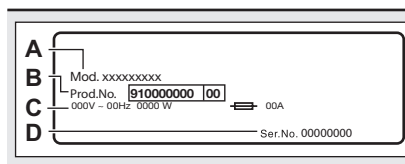

Typeskiltet rapporterer:

- A. modellnavn
- B. produktnummer
- C. elektriske klassifiseringer
- D. serienummer

4. TEKNISKE DATA

| | | |
|----------------------|---|----------------------------------|
| Dimensjon | Bredde / Høyde / Total dybde | 59.7 cm / 84.7 cm / 57.6 cm |
| Elektrisk tilkobling | Spenning Total effekt Sikring Frekvens | 230 V 2100 W 10 A 50 Hz |

| | | |
|---|------------------------------|--------------------|
| Beskyttelsesnivå mot inntrengning av faste partikler og fuktighet sikret av beskyttelsesdekslet, unntatt der lavspenningsutstyret ikke er beskyttet mot fuktighet | | IPX4 |
| Vanninntak ¹⁾ | | Kaldt vann |
| Vannforsyningstrykk | Minimum | 0,5 bar (0,05 MPa) |
| | Maksimum | 10 bar (1,0 MPa) |
| Maksimal tøymengde | Cotton (Bomull) | 9.0 kg |
| Maksimal tørrlast | Cotton (Bomull) | 5.0 kg |
| | Syntetisk | 3.0 kg |
| Sentrifugehastighet | Maksimal sentrifugehastighet | 1600 o/min |

¹⁾ Koble vanninntaksslangen til en kran med 3/4" -gjenger.

5. MONTERING



ADVARSEL!
Se etter i Sikkerhetskapitlene.

5.1 Utpakking



ADVARSEL!
Fjern all emballasje og transportbolter før du installerer produktet.



ADVARSEL!
Bruk hanskene.

1. Fjern den eksterne plastfilmen. Bruk en kniv om nødvendig.

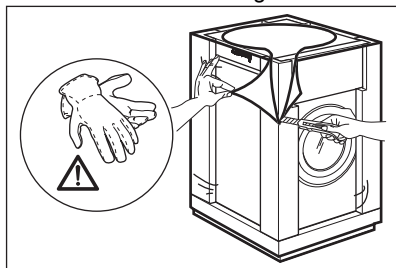

2. Fjern papp-platen og polystyrenemballasjonsmaterialene.

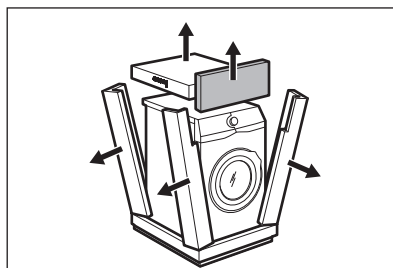

3. Fjern den innvendige plasten.

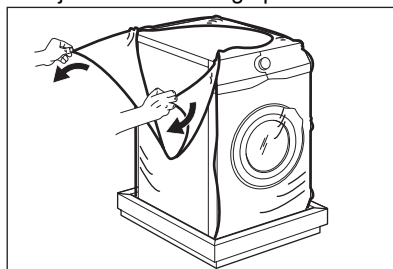

4. Åpne døren og fjern polystyrenstykket fra dørtetningen og alle gjenstander fra trommelen.

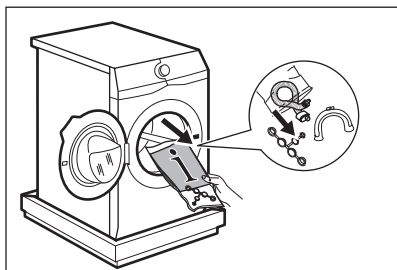

5. Legg produktet forsiktig ned på baksiden.
6. Sett det fremre polystyrenemballasjeelementet på gulvet under produktet.

i Påse at du ikke skader slangene.

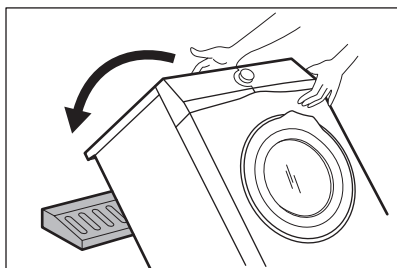

7. Fjern polystyrenbeskyttelsen fra bunnen.

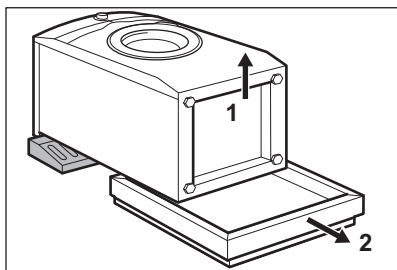

8. Sett produktet i oppreist stilling.

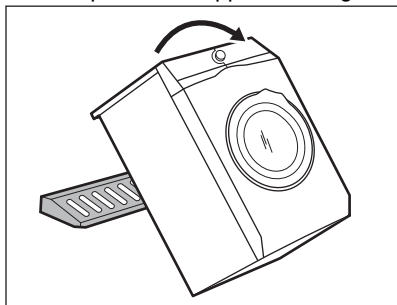

9. Fjern strømforsyningskabelen og avløpslangen fra slangeholderne.

i Du kan se vann som renner fra avløpslangen. Dette skyldes vanntester med produktet på fabrikken.

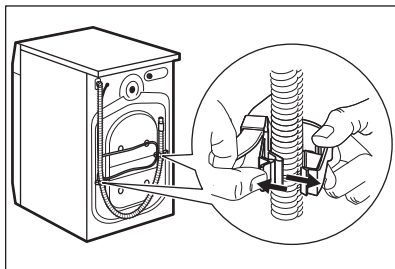

10. Fjern de tre boltene med skrunøkkelen som fulgte med produktet.

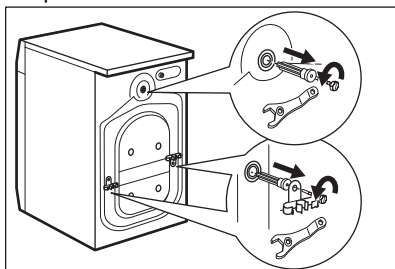

11. Trekk ut plastavstandstykkene.
12. Sett plastkapslene du finner i bruksanvisningsposen i hullene.

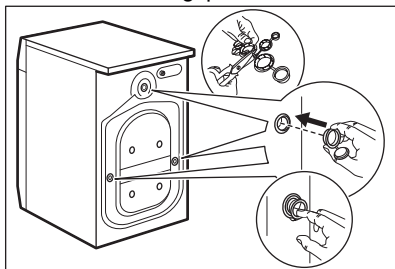

i Vi anbefaler at du beholder emballasjen og transportboltene i tilfelle du skal flytte produktet.

5.2 Plassering og vatring

1. Plasser produktet på et plant, fast gulv.

- i** Sørg for at tepper ikke hindrer luft sirkulasjon under produktet.
Pass på at produktet ikke berører veggene eller annen innredning.
- 2. Løse eller stram føttene for å justere nivået.



ADVARSEL!

Ikke legg papp, treverk eller liknende materialer under produktet for å justere nivået.

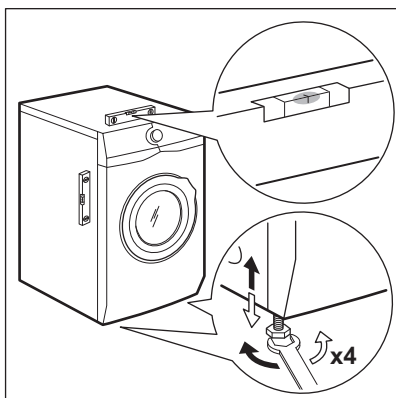

Produktet må stå plant og stabilt.

- i** Riktig justering av apparatet forhindrer vibrasjoner, støy og at apparatet flytter på seg når det er i bruk.
- i** Når apparatet er installert på en sokkel, bruker du tilbehøret som er beskrevet i kapittelet "Tilbehør". Les nøye gjennom instruksjonene som følger med apparatet og tilbehøret.

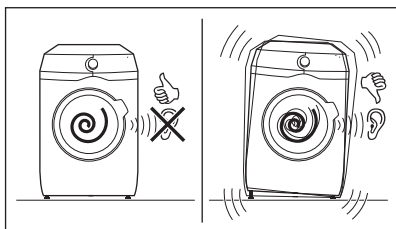

5.3 Vanninntaksslangen

1. Koble vanninntaksslangen til baksiden av apparatet.
2. Posisjoner den mot venstre eller mot høyre avhengig av hvor vannkranen er plassert.

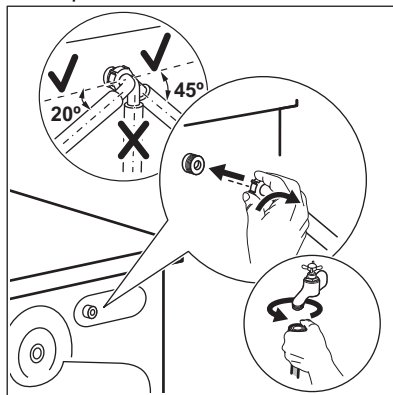

Kontroller at inntaksslangen ikke er i en vertikal posisjon.

3. Hvis det er nødvendig, løsne ringmutteren for å plassere den i riktig posisjon.
4. Koble vanninntaksslangen til en kaldtvannskran med 3/4-tommers gjenger.

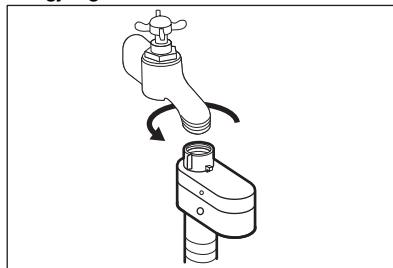

ADVARSEL!

Inntaksvannet skal ikke være varmere enn 25 °C.



FORSIKTIG!

Sørg for at det ikke lekker fra koplingene.



Ikke bruk en forlengingslange dersom inntaksslengene er for korte. Kontakt servicesenteret for å erstatte inntaksslangen.

5.4 Vannstoppmekanisme

Inntaksslangen har en vannstoppmekanisme. Denne enheten forhindrer vannlekkasje i slange etter som det blir eldre.

Den røde delen i vindu "A" viser denne feilen.

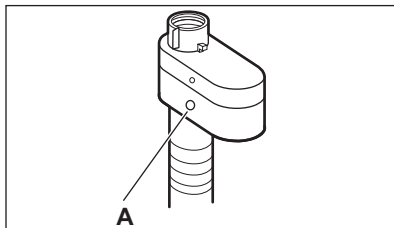

Hvis dette skjer må du stenge vannkranen og kontakte det autoriserte servicesenteret for å erstatte slangen.

5.5 Tømmeslange

Avløpsslangen skal plasseres på en høyde som ikke er mindre enn 60 cm og ikke mer enn 100 cm fra gulvet.

- i** Du kan forlenge avløpsslangen til maks 400 cm. Kontakt det autoriserte servicesenteret når det gjelder den andre avløpsslangen og forlengelsen.

Det er mulig å koble til avløpsslangen på forskjellige måter:

1. Lag en U-form med avløpsslangen og før den rundt plastsporet.

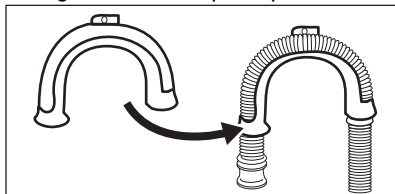

2. På kanten av en vask – fest guiden til vannkranen eller veggen.

- i** Kontroller at plastslangeføringen er festet når produktet tømmer vannet.

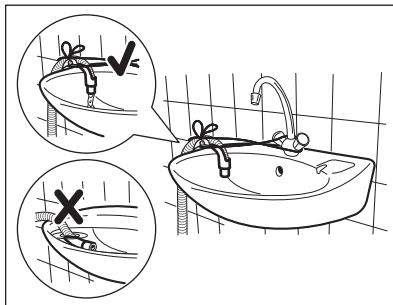

- i** Kontroller at avløpsslangen ikke er enket ned i vannet. Det kan føre til at skittent vann blir ført tilbake i produktet.

3. Til et vertikalt rør med luftehull – sett avløpsslangen direkte inn i et avløpsrør. Se illustrasjonen.

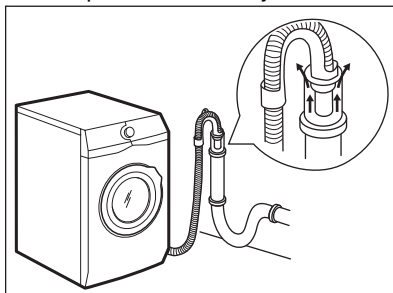

- i** Enden på avløpsslangen må alltid være ventilert, dvs. at innvendig diameter på avløpsrøret (min. 38 mm – min. 1,5") må være større enn den ytre diameteren på avløpsslangen.

4. Hvis enden på avløpsslangen ser slik ut (se tegningen), kan du skyve den rett opp i avløpsrøret.

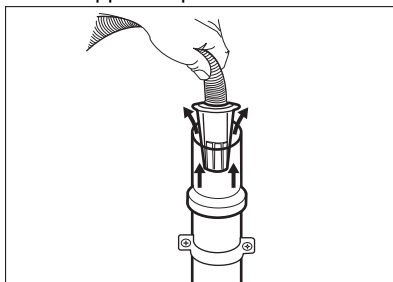

5. **Uten plastslangeføringen, til en avløpsstuss** – Plasser avløpsslangen til rørstussen og fest den med en klemme. Se illustrasjonen.

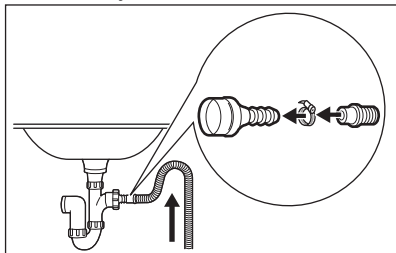

i Sørg for at det er en bøy på avløpsslangen slik at smuss fra vannlåsen ikke kan komme inn i produktet.

6. Posisjoner slangen **direkte til et innebygd avløpsrør i veggen** og fest den med en klemme.

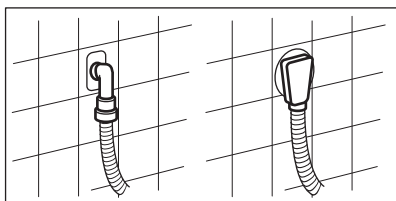

5.6 Elektrisk tilkopling

På slutten av installasjonen kan du sett inn støpselet i stikkkontakten.

Typeskiltet og "Tekniske data"-kapittelet viser de nødvendige elektriske spesifikasjonene. Kontroller at de er kompatible med strømforsyningen.

Kontroller at den elektriske installasjonen i huset tåler den maksimale belastningen som kreves, også når det tas hensyn til eventuelle andre elektriske apparater som er i bruk.

Vaskemaskinen skal koples til en jordet stikkontakt.

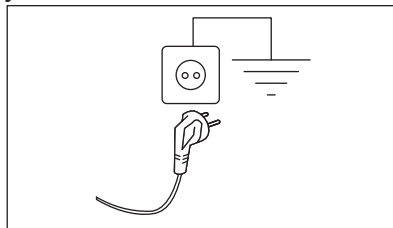

Strømkabelen skal være lett tilgjengelig etter at produktet er installert.

Kontakt vårt autoriserte servicesenter for elektrisk arbeid som kreves for å installere dette produktet.

Produsenten frasier seg alt ansvar for materielle skader eller personskader som skyldes at ovennevnte sikkerhetsforanstaltninger ikke er fulgt.

6. BETJENINGSPANEL

6.1 Beskrivelse av betjeningspanel

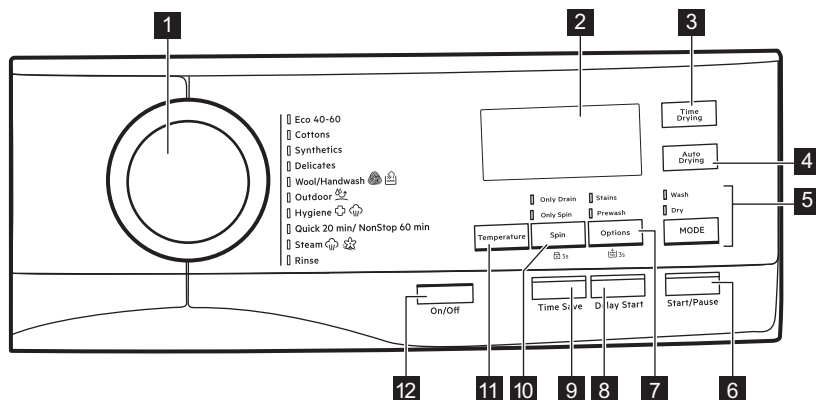





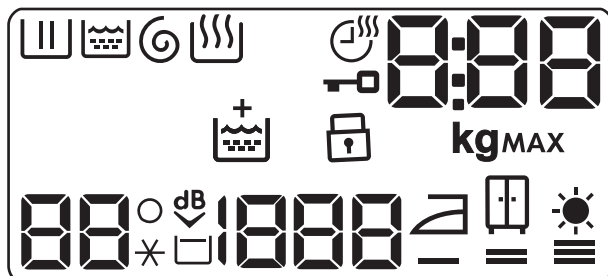









- 1** Programknapp
- 2** Display
- 3** Tørketid berøringsknapp
- 4** Automatisk tørking berøringsknapp
- 5** Modus berøringsknapp og
 - Vask-modus
 - Tørk-modus
- 6** Start/Pause berøringsknapp
- 7** Valg-berøringsknapp, 3s fast tilvalg Ekstra skylling og
 - Flekkfjerning-tilvalg
 - Forvask-tilvalg
- 8** Utsatt start berøringsknapp
- 9** Tidssparing berøringsknapp
- 10** Sentrifugering-berøringsknapp, 3s-tilvalg for barnesikring og
 - Tømme-tilvalg
 - Kun sentrifugering-tilvalg
- 11** Temperatur berøringsknapp
- 12** På/Av-trykknapp

6.2 Display

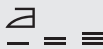

Indikator for vaskefase: blinker i løpet av forvask og vaskefase.

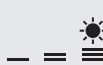
| | |
|---|---|
|  | Indikator for skyllefasen. Den blinker under skyllefasen. |
|  | Indikator for sentrifugering og tømme fase. Den blinker i løpet av sentrifugering og tømme fase. |
|  | Indikator for tørke fase. |
|  | Indikator for tørketid. |
|  | Indikator for dørlås. |
|  | Den digitale indikatoren kan vise: <ul style="list-style-type: none"> • Programvarighet (f.eks. 2:40, vaske- og/eller tørke fase). • Utsatt start (f.eks. 30' eller 2h). • Programslutt (□). • Varselkode (f.eks. E20). • Indikator for maksimal last (). Verdien vises i tre sekunder etter programvalg, vekslet med syklusvarighet. kg-ikonet blinker mens tøymengden regnes ut (se avsnittet om PROSENSE-estimering). |
| MAX | Indikator for maks klesvask. Den blinker når vekten av klesvasken overstiger maks deklarerert vaskemengde for det valgte programmet. Hvis du kjører et program når trommelen er overfylt, vil også MAX blinke når programmet er slutt. |
|  | Tilvalget permanent ekstra skylning. |
|  | Indikator for barnesikring. |
|  | Indikator for temperatur. _ _*-indikatoren dukker opp når en kaldvask blir valgt. |
|  | Indikator for ekstra stille. |
|  | Indikator for skyllestopp. |
|  | Indikator for sentrifugehastighet. |
|  | Indikator for stryketørt. |
|  | Indikator for skaptørt. |
|  | Indikator for ekstra tørking. |

6.3 Flerspråklige etiketter

Produktet leveres med klistremerker på forskjellige språk.

Ønsket klistremerke kan bli limt ved programvelgeren.

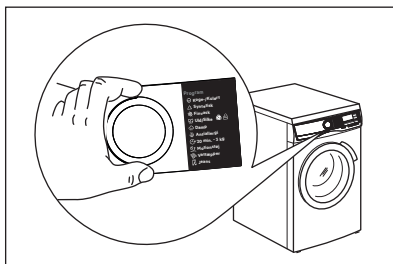

7. VELGER OG KNAPPER

7.1 På/Av

Hvis du trykk på denne knappen i noen sekunder, kan du slå apparatet av eller på. To forskjellige lyder blir avspilt når du slår apparatet av eller på.

Hvilemodusfunksjonen slår av apparatet automatisk for å redusere energiforbruket i enkelte tilfeller, og det kan derfor hende at du må aktivere apparatet igjen.

For mer informasjon, se avsnittet om hvilemodus i kapittelet Daglig bruk.

7.2 Introduksjon

- i** Tilvalgene/funksjonene kan ikke velges til alle vaskeprogrammer. Sjekk kompatibilitet mellom tilvalg/funksjoner og vaskeprogrammer i "Programoversikt". Tilvalg/funksjoner kan ekskludere hverandre. I dette tilfellet lar ikke produktet deg stille inn de inkompatible tilvalgene/funksjonene samtidig. Pass på at skjermen og berøringsknappene alltid er rene og tørre.

7.3 Temperatur

Når du velger et vaskeprogram, foreslår produktet en standardtemperatur automatisk.

Trykk på denne knappen gjentatte ganger til ønsket temperaturverdi vises i displayet.

Når displayet viser indikatorene **X** og **- -**, varmer ikke apparatet opp vannet.

7.4 Sentrifugering

Når du velger et program, velger produktet automatisk den høyeste sentrifugehastigheten som er mulig for programmet.

Trykk på denne knappen gjentatte ganger for å:

- **Endre sentrifugehastigheten.**

- i** Displayet viser kun sentrifugeringshastigheter som er tilgjengelige for det angitte programmet.

- **Aktiver funksjonen for skyllestopp .** Den siste sentrifugeringen blir ikke utført. For å hindre at stoffet krøller seg, blir ikke det siste skyllevannet tømt ut. Vaskeprogrammet avslutter med vann i trommelen.

Displayet viser indikatoren . Døren forblir låst og trommelen snurrer regelmessig for å redusere krøller. Du må tømme ut vannet for å kunne låse opp døren.

Hvis du trykker på Start/Pause-knappen, utfører produktet sentrifugeringsfasen og tømmer ut vannet.



- i** Produktet pumper ut vannet automatisk etter omtrent 18 timer.

- **Aktiver tilvalget for ekstra stille.** Mellom- og sluttcentrifugering blir ikke kjørt, og programmet blir avsluttet med vann i trommelen. Dette bidrar til å redusere krølling.

Displayet viser indikatoren . Døren forblir låst. Trommelen snurrer regelmessig for å redusere krøller. Du må tømme ut vannet for å kunne låse opp døren.

Ettersom at programmet er svært stille, egner det seg godt om natten når strømmen er billigere. For noen programmer utføres skyllingene med mer vann.

Hvis du trykker på Start/Pause-knappen, utfører produktet den eneste tømme-fasen.

-  Produktet pumper ut vannet automatisk etter omtrent 18 timer.
- **Slik aktiverer du tilvalget 'kun tømning' (Hopper over vaske-, skylle- og sentrifugeringsfasene):** Tømme. Produktet utfører kun tømme-fasen for det valgte vaskeprogrammet. Displayet viser indikatoren — — (kald), og indikatoren — — — (ingen sentrifugering) og indikatoren .
- **Slik aktiverer du tilvalget 'kun sentrifugering' (Hopper over vaske- og skyllefasene):** Kun sentrifugering.

-  Før du stiller inn dette tilvalget, må du velge et egnet vaskeprogram for plaggene. Produktet vil utføre den mest passende sentrifugeringssyklusen for din plaggpleie (f.eks. for syntetiske klær velger du først Syntetisk-vaskeprogrammet og deretter Kun sentrifugering-alternativet).



Produktet utfører kun sentrifugeringsfasen for det valgte vaskeprogrammet.

Displayet viser indikatoren — — (kald), faseindikatoren  og sentrifugehastigheten.

7.5 Valg

Trykk på denne knappen gjentatte ganger for å aktivere et av de to alternativene.

Den relevante indikatoren vises i displayet.

- **Flekkfjerning**  Velg dette alternativet for å legge til en flekkfjerningsfase i programmet, for behandling av svært skittent eller flekkete tøy med flekkfjerner. Hell flekkfjerner i kammeret . Flekkfjerningsmiddelet tilsettes i den aktuelle fasen av vaskeprogrammet.

-  Dette tilvalget er ikke tilgjengelig ved temperaturer under 40 °C.
- **Forvask**  Bruk dette tilvalget for å legge til en forvaskfase på 30 °C før vaskefasen. Dette tilvalget anbefales for svært skittent tøy, spesielt hvis det inneholder sand, støv, gjørme eller andre faste partikler.

-  Tilvalgene kan øke programvarigheten.

-  Det er ikke mulig å stille inn disse to alternativene sammen.

7.6 Utsatt start

Med dette alternativet kan du utsette programstarten på en mer lettvinnt måte.

Trykk på knappen flere ganger for å velge den ønskede forsinkelsen. Varigheten øker i trinn på 30 minutter opptil 90 minutter og fra 2 timer opptil 20 timer.

Etter å ha startet syklusen med Start/Pause -knappen, viser displayet det valgte starttidsforvalget og produktet starter nedtelling.

7.7 Tidssparing

Du kan bruke denne funksjonen for å redusere programvarigheten.

- Hvis klesvasken din er normal eller litt skitten, kan det være lurt å korte ned vaskeprogrammet. Berør denne knappen **én gang** for å redusere varigheten.
- Ved lavere tøymengde, berør denne knappen **to ganger** for å velge et ekstra kort program.

Programvarigheten blir justert i displayet.

Når denne knappen er valgt, lyser LED-lampen over knappen.



Dette tilvalget kan også brukes til å korte ned varigheten av dampprogrammet.

7.8 Tørketid

I programmet der det kan velges, trykk på denne knappen for å stille inn tiden som passer til stoffene du skal tørke (se tabellen "Tidsinnstilt tørking"). Displayet viser innstilt verdi.

Tiden øker med 5 minutter hver gang du trykker på denne knappen.



Du kan ikke stille inn alle tidsverdiene for ulike typer stoffer.

7.9 Automatisk tørking

Trykk på denne knappen for å velge et automatisk tørrhetsnivå som foreslås av produktet.

Den aktuelle tørrhetsindikatoren dukker opp i displayet:

-  = **Stryketørt**: tøy som skal strykes.
-  = **Skaptørt**: tøy som skal legges i klesskapet.
-  = **Ekstra tørt**: tøy som skal tørkes fullstendig.



Du kan ikke stille inn alle automatiske nivåer for alle typer stoffer.

7.10 Modus

Med denne knappen, kan én syklus utføre:

- **Bare vask** : Vask-indikatoren er på.
- **Vasking og tørking** : Vask- og Tørk-indikatorene er på.
- **Bare tørking** : Tørk-indikatoren er på.





7.11 Start/Pause

Trykk Start/Pause -knappen for å starte, sette apparatet på pause eller for å avbryte et program som er i gang.

8. PROGRAMMER

8.1 Programtabell

| Program Standard tempe- ratur Temperaturom- råde | Referanse sentrifuge- hastighet Sentrifuge- ringshastig- het | Maksimal mengde | Programbeskrivelse |
|--|---|--------------------|--|
| Eco 40-60 (kun vaskemodus) 40 °C ¹⁾ | 1600 O/min 1600 O/min – 400 O/min | 9.0 kg | Hvitt bomulls- og permanent kulørt bomullstøy. Normalt skittent tøy. |
| Eco 40-60 + skaptørt nivå (va- ske- og tørkemo- dus) 40 °C ²⁾ | 1600 O/min 1600 O/min – 1000 O/min | 5.0 kg | |
| Eco 40-60 + Skaptørt nivå (kun tørkemosus) | - | 5.0 kg | Hvitt bomulls- og permanent kulørt bomullstøy. |
| Bomull 40 °C 95 °C – Kaldt | 1600 O/min 1600 O/min – 400 O/min | 9.0 kg | Hvit bomull og kulørt bomull. For normalt, svært og lett skittent tøy. |
| Syntetisk 40 °C 60 °C – Kaldt | 1200 O/min 1200 O/min – 400 O/min | 3.0 kg | Syntetiske tekstiler eller blandingstekstiler. Normalt skittent tøy. |
| Finvask 30 °C 40 °C – Kaldt | 1200 O/min 1200 O/min – 400 O/min | 2.0 kg | Ømfintlige plagg som akryler, viskose og blandede tekstiler som krever en mer skånsom vask. Normalt og lett skittent tøy. |
|  Ull 40 °C 40 °C – Kaldt | 1200 O/min 1200 O/min – 400 O/min | 1.5 kg | Maskinvaskbar ull, ull som skal håndvaskes og andre tekstiler med «Håndvask»-symbol.³⁾ |

| Program Standard temperatur Temperaturområde | Referanse sentrifugehastighet Sentrifugeringshastighet | Maksimal mengde | Programbeskrivelse |
|--|--|--------------------|--|
|  Outdoor 30 °C 40 °C – Kaldt | 1200 O/min 1200 O/min – 400 O/min | 2.0 kg | <p> Ikke bruk tøymykner og sørg for at det ikke er noen rester av tøymykner igjen i vaskemiddelbeholderen.</p> <p>Klær til utendørsbruk, teknisk tøy, sportstøy, jakker som puster og er vanntette og skalljakker med uttakbar fleece eller fôr.</p> <p> Ved å kjøre kombinert et vask- og tørkeprogram vil tørkefasen også fungere som gjenoppretting av vannavstøting. Kontroller at vaskelappen tillater tørketromling.</p> |
|  Hygiene 60 °C | 1600 O/min 1600 O/min – 400 O/min | 9.0 kg | <p>Hvite bomullsplagg. Dette høyt ytende vaskeprogrammet fjerner mer enn 99,99 % av bakteriene og virusene⁴⁾ holder temperaturen over 60 °C gjennom hele vaskefasen; en forbedret skylingsfase sikrer riktig fjerning av rester av vaskemiddel og mikroorganismer. Dette programmet sikrer også en riktig reduksjon av pollen / allergifremkallende elementer.</p> |
| Hurtig 20' Vask&Tørk 60' 30° C 40 °C – 30 °C | 1200 O/min | 1.0 kg | <p>Program for å behandle opptil 1 kg blandede syntetiske skjorter bare på 20 minutter. Legg til en tørkefase for å få en komplett vask og tørr behandling på 60 minutter.</p> |

| Program Standard tempe- ratur Temperaturom- råde | Referanse sentrifuge- hastighet Sentrifuge- ringshastig- het | Maksimal mengde | Programbeskrivelse |
|---|---|--------------------|---|
|  Damp | | 1.0 kg | Bomull, syntetiske og blandede plagg. Spesial dampsyklus uten vask som kan brukes til å forberede tørket klesvask for stryking eller oppfrisking av plagg som er brukt én gang. Dette programmet reduserer krøller og lukt og mykner fibrene. Ikke bruk vaskemiddel. Når programmet er ferdig, fjern tøyet raskt fra trommelen ⁵⁾ Fjern flekker om nødvendig ved å vaske eller bruke flekkfjerning. Dampprogrammet har ingen hygiesyklus. Ikke velg et dampprogram med disse typer plagg: <ul style="list-style-type: none"> • Plagg som ikke er egnet for tørketromling. • Plagg som er merket "Skal kun renses". |
| Skylling | 1600 O/min 1600 O/min – 400 O/min | 9.0 kg | For å skylle og sentrifugere vasken. Alle tekstiler, unntatt ullvarer og svært ømfintlig finvask. Reduser sentrifugehastigheten etter typen klesvask. |

¹⁾ I henhold til kommisjonsforordning EU 2019/2023. Dette programmet ved standardtemperatur og sentrifugeringshastighet, bare i vaskemodus, med nominell kapasitet 9.0 kg, er i stand til å rengjøre normalt skittent bomullstøy som er erklært å være vaskbar ved 40 °C eller 60 °C, sammen i samme syklus.







For kapittelet i vaskeriet, programvarigheten og andre data, se kapitlet "Forbruksverdier". De mest effektive programmene når det gjelder energiforbruk er generelt de som utfører ved lavere temperaturer og lengre varighet.

²⁾ I henhold til kommisjonsforordning EU 2019/2023. Dette programmet ved standardtemperatur og sentrifugeringshastighet, i vaske- og tørkemodus, med nominell kapasitet 5.0 kg og med Skaptørt-nivå, utfører vaske- og tørkesyklusen i stand til å rengjøre normalt skittent bomullstøy som er erklært å være vaskbart ved 40 °C eller 60 °C, sammen i samme syklus, og etter tørkefasen kan tøyet umiddelbart lagres i et skap.

³⁾ I dette programmet roterer trommelen sakte for å sikre at vasken er skånsom. Det kan virke som om trommelen ikke roterer eller ikke roterer som den skal, men dette er normalt på dette programmet.

⁴⁾ Testet for Staphylococcus aureus, Enterococcus faecium, Candida albicans, Pseudomonas aeruginosa og MS2 Bakteriofag i ekstern test utført av Swisstatest Testmaterialien AG i 2021 (Testrapport nr. 202120117).

⁵⁾ Hvis du stiller inn et dampprogram med tørket tøy, kan tøyet være fuktig på slutten av syklusen. Heng opp klærne i ca 10 minutter på en tørkesnor. Dette programmet fjerner ikke spesielt intens lukt.

| Program | Eco 40-60 | Bomull | Syntetisk | Finvask | Ull | Outdoor | Hygiene | Hurtig 20' Vask&Tørk 60' | Damp | Skylling |
|--------------------|-----------------|--------|-----------|---------|---|---|---|--------------------------|---|----------|
| Tilvalg | | | | |  |  |  | |  | |
| Automatisk tørking | ■ ⁴⁾ | ■ | | | | | ■ | | | |

1) Før du stiller inn dette tilvalget, må du velge et egnet vaskeprogram for plaggene. Produktet vil utføre den mest passende sentrifugeringssyklusen for din plaggpleie (f.eks. for syntetiske klær velger du først Syntetisk-vaskeprogrammet og deretter Kun sentrifugering-alternativet).

2) Dette alternativet er ikke tilgjengelig ved temperaturer under 40 °C.

3) Hvis du velger den korteste varigheten, anbefaler vi å gjøre klesvasken mindre. Det er mulig å fylle hele maskinen, men vaskeresultatene kan bli mindre tilfredsstillende.

4) Kan ikke velges med stryketørt nivå.

Egnede vaskemidler for hvert program

| Program | Universelt pulver ¹⁾ | Universell flytende såpe | Flytende såpe for fargede plagg | Delikat ull | Spesielle |
|--------------------------|---------------------------------|--------------------------|---------------------------------|-------------|-----------|
| Eco 40-60 | ▲ | ▲ | ▲ | -- | -- |
| Bomull | ▲ | ▲ | ▲ | -- | -- |
| Syntetisk | ▲ | ▲ | ▲ | -- | -- |
| Finvask | -- | -- | -- | ▲ | ▲ |
| Ull | -- | -- | -- | ▲ | ▲ |
| Outdoor | -- | -- | -- | ▲ | ▲ |
| Hygiene | ▲ | ▲ | -- | -- | ▲ |
| Hurtig 20' Vask&Tørk 60' | -- | ▲ | ▲ | -- | -- |

1) Ved temperatur over 60 °C anbefales bruk av såpepulver.

▲ = Anbefalt

-- = Ikke anbefalt

8.2 Woolmark Wool Care - Blå



- Syklusen for ullprogrammet til denne maskinen har blitt godkjent av The Woolmark Company, for vasking av ullplagg merket som «bare håndvask», så sant instruksjonene på plaggets merkelapp og de fra vaskemaskinens produsent blir fulgt. M2103.
- Denne maskinens syklus for tørking av ull er testet og godkjent av Woolmark Company. Syklusen egner seg til å tørke ulltekstiler som er merket «håndvask» forutsatt at klærne blir vasket med en håndvaskesyklus som er egnet for Woolmark og tørkes i henhold til produsentens anvisninger. M2104 . Woolmark-symbolet er et sertifiseringsmerke i mange land.

8.3 Damp-programmer

Damp-programmene kan brukes til å redusere krøller og lukt på plagg (som bomull, syntetiske tekstiler, blandede tekstiler, inkludert finvask) som bare trenger å friskes opp på kort tid, noe som unngår vasking.

Tøyfibrene slakkes, og gjør stryking kjempelett. Fjern raskt vasken fra trommelen når syklusen er ferdig.

Syklusvarigheten kan reduseres til 15 minutter ved hjelp av Tidssparing - alternativet.

IKKE still inn denne modusen med følgende type elementer:

- Plagg som ikke er egnet for tørketromling.
- Plagg som er merket "Skal kun renses".

 Ikke bruk vaskemiddel!
Damp-programmene fjerner ikke spesielt intens lukt og utfører ingen hygienesyklus. Etter dampbehandlingen kan tøyet være fuktig. Heng ut plaggene i et par minutter.

Duften (AEG Steam Fragrance)

Med AEG Steam Fragrance kan du friske opp selv de ømfintlige klærne dine, fjerne krøller og tilføre friskhet med en mild duft utviklet eksklusivt av **AEG**. Ved å friske opp klærne dine med damp, i stedet for å kjøre hele vaskesyklusen, vil du få klærne dine til å se og føles nye lenger. Du kan til og med trygt bruke duften med kasjmir- og dampprogrammer – hvis de er tilgjengelige – for ømfintlige tekstiler som kasjmir og ull. Når du behandler mindre last reduserer du duftdoseringen og syklusens varighet: på kun femten minutter, vil klærne dine gjenvinne den «nettopp vasket»-følelsen.

Les nøye gjennom instruksjonene som følger med duften.

IKKE:



- Tørk plaggene behandlet med duft i trommelen. Fordelene for dunster.
- Bruk duften til andre formål enn foreskrevet her.
- Bruk duften på nye plagg. Nye plagg kan inneholde rester av etterbehandlingsblandinger som ikke er kompatible med duften.

 Duften er tilgjengelig i **AEG**-nettbutikken eller hos en autorisert forhandler.

8.4 Automatisk tørking



Første syklustider for programmer med Automatisk tørking-tilvalg er bare anslag, faktisk tørketid kan være litt forskjellig fra tiden som vises.

| Tørrhet | Tekstiltype | Tøymengde |
|--|--|----------------|
|  — = ≡ Extra Torrt (Ekstra tørt) Til frottéstoffer | Bomull og lin (morgenkåper, badehåndklær osv.) | opp til 5.0 kg |
|  — = ≡ Skåptorrt (Skaptørt) Til plagg som skal lagres | Bomull og lin (morgenkåper, badehåndklær osv.) | opp til 5.0 kg |
| | Syntetiske og blandede tekstiler (gensere, bluser, undertøy, sengetøy og husholdsartikler) | opp til 3.0 kg |
| | Ømfintlige tekstiler (akryl, viskose og ømfintlige blandede tekstiler) | opp til 2.0 kg |
| | Ullplagg (ullgensere) | opp til 1.0 kg |
| | Utendørs sportstøy (Klær til utendørs bruk, teknisk tøy, sportstøy, trådede stoffer, jakker som er pustende og vanntette og skalljakker) | opp til 2.0 kg |
|  — = ≡ Stryketørt (Stryketørt) Egnet til stryking | Bomull og lin (laken, bordduker, skjorter osv.) | opp til 5.0 kg |

8.5 Tidsinnstilt tørking

| Tørrhet | Tekstiltipe | Mengde (kg) Sentrifuge- hastighet (O/ min) | Foreslått va- righet (min) |
|---|---|---|-------------------------------|
| Extra Torrt (Ek- stra tørt) Til frottéstoffer | Bomull og lin (morgenkåper, badehåndklær osv.) | 5.0 1600 | 170 - 190 |
| | | 3.0 1600 | 110 - 130 |
| | | 1.0 1600 | 50 - 60 |
| Skåptorrt (Skaptørt) Til plagg som skal lagres | Bomull og lin (morgenkåper, badehåndklær osv.) | 5.0 1600 | 160 - 180 |
| | | 3.0 1600 | 100 - 120 |
| | | 1.0 1600 | 40 - 50 |
| | Syntetiske og blandede tekstiler (gensere, bluser, undertøy, sengetøy og husholdsartikler) | 3.0 1200 | 80 - 100 |
| | | 1.0 1200 | 45 - 55 |
| | Fintvått (Finvask) (akryl, viskose og ømfintlige blandede tekstiler) | 2.0 1200 | 100 - 120 |
| | | 1.0 1200 | 60 - 80 |
| | Ylle (Ull) (ullgensere) | 1.0 1200 | 110 - 130 |
| | Utendørs sportstøy (Klær til utendørs bruk, teknisk tøy, sportstøy, trådede stoffer, jakker som er pustende og vannette og skalljakker) | 2.0 1200 | 120 - 140 |
| | | 1.0 1200 | 80 - 90 |
| Stryktorrt (Stryketørt) Egnet til stryking | Bomull og lin (laken, bordduker, skjorter osv.) | 5.0 1600 | 90 - 110 |

| Tørrhet | Tekstiltype | Mengde (kg) Sentrifuge- hastighet (O/ min) | Foreslått va- righet (min) |
|---------|-------------|---|-------------------------------|
| | | 3.0 1600 | 55 - 75 |
| | | 1.0 1600 | 30 - 40 |

9. FØR FØRSTE GANGS BRUK



Under montering eller før første gangs bruk kan det hende at du finner noe vann i apparatet. Dette er vann som er igjen i apparatet etter en full funksjonell test på fabrikken for å sørge for at apparatet leveres til kunder i perfekt arbeidsstand og uten bekymringer.

1. Kontroller at alle transportbolter er fjernet.
2. Kontroller at strømtilførselen er tilgjengelig og at vannkranen er åpen.

3. Hell 2 liter vann i vaskemiddelkammeret merket som

Denne handlingen aktiverer avløpssystemet.

4. Hell litt vaskemiddel i kammeret merket som

5. Velg og start et bomullsprogram på høyest mulig temperatur, uten klesvask i trommelen.

Dette fjerner eventuell smuss fra trommelen og kammeret.

10. INNSTILLINGER

10.1 Barnesikring

Med dette tilvalget kan du hindre at barna leker med betjeningspanelet.

- For å **aktivere/deaktivere** dette tilvalget trykker du på Sentrifugering - knappen inntil indikatoren slås av/på i displayet.

Du kan aktivere dette tilvalget:

- Etter at du har trykket på Start/Pause -knappen, vil alle knappene og programvelgeren bli deaktivert (unntatt På/Av -knappen).
- Produktet kan ikke starte før du trykker på Start/Pause -knappen.

Produktet lagrer valget av dette tilvalget etter at du slår det av.

10.2 Lydsignaler

For å deaktivere lydsignalene når programmet er fullført, berør Valg - og Utsatt start -knappene samtidig i omtrent 3 sekunder.



Hvis du deaktiverer varslingslydene, vil de fortsatt høres når produktet har en feil.

10.3 Permanent Ekstraskyll



Med dette alternativet kan du legge inn én eller to ekstra skyllinger permanent når du starter et nytt program.

For å **aktivere/deaktivere** dette tilvalget holder du Valg -knappen nede i 3

sekunder inntil indikatoren  slås av/på i displayet.

Når det er aktivert, vil produktet som standard gå over til dette tilvalget etter at du slår det av eller endrer/tilbakestiller programmet.



Dette tilvalget kan øke programmets varighet.

11. DAGLIG BRUK



ADVARSEL!

Se etter i Sikkerhetskapitlene.

11.1 Slå på produktet

1. Sett støpselet inn i stikkkontakten.
2. Åpne vannkranen.
3. Trykk på På/Av-knappen i noen sekunder for å aktivere produktet. Indikatoren for Start/Pause-knappen begynner å blinke.

Programvelgeren blir automatisk stilt til standardprogram og bare Vask-indikatoren er på over Modus-knappen.

Displayet viser *maksimal tøymengde (kun noen få sekunder), standardtemperatur, standard sentrifugehastighet og vaskefaseindikatorene som utgjør programmet og syklusvarighet.

11.2 Legge i tøyet

1. Åpne døren til produktet.
2. Rist plaggene før du legger dem inn i produktet.
3. Legg klesvasken i trommelen, plagg for plagg.

Sørg for at du ikke legger for mye klær inn i trommelen.

4. Steng døren godt igjen.

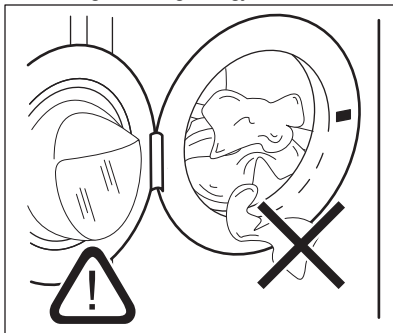

FORSIKTIG!

Sørg for at det ikke ligger noe tøy mellom pakningen og døren. Det er fare for vannlekkasje eller skade på tøyet.



FORSIKTIG!

Vasking av svært oljete, fettete flekker kan skade produktets gummideler.

11.3 Slik fyller du vaskemiddel og tilsetningsmidler

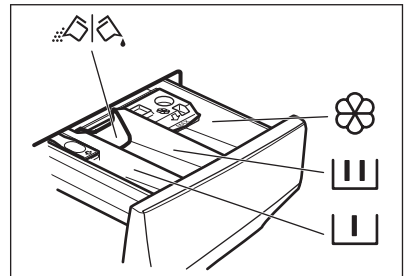

Kammer for forvaskfase, bløtleggingsprogram eller flekkfjerner.



Kammer for vaskefasen.



Kammer for flytende tilsetninger (tøymykner, stivelse).

MAX

Maksimalt nivå for mengden av flytende tilsetningsmidler.



Klaff for vaskepulver eller flytende vaskemiddel.

- i** Følg alltid anvisningene som du finner på emballasjen til vaskemiddelproduktet, men vi anbefaler at du ikke overgår det indikerte maksnivået (**MAX**). Denne mengden garanterer imidlertid de beste vaskeresultatene.

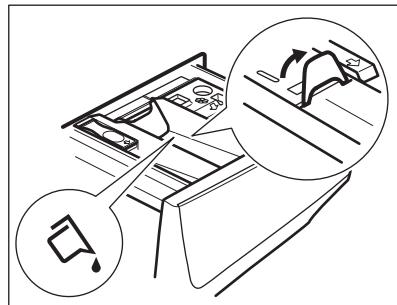

- i** Etter en vaskesyklus fjern om nødvendig vaskemiddelrester fra vaskemiddelbeholderen.

- i** **Med denne klaffen i NED-posisjon:**

11.4 Kontroller klaffens posisjon

1. Trekk ut vaskemiddeldispenseren til den stopper.
2. Trykk spaken ned for å ta ut dispenseren.

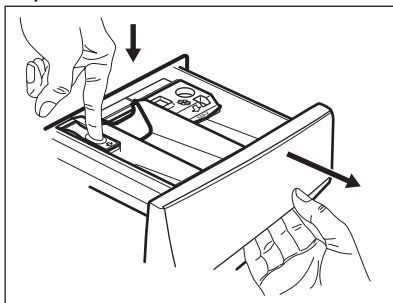

- Ikke bruk geléaktige/tykktflytende vaskemidler.
 - Ikke tilsett mer flytende vaskemiddel enn klaffen viser.
 - Ikke velg forvaskfase.
 - Ikke velg Utsatt start.
5. Mål opp vaskemiddel og skyllemiddel.
 6. Lukk vaskemiddeldispenseren ordentlig.

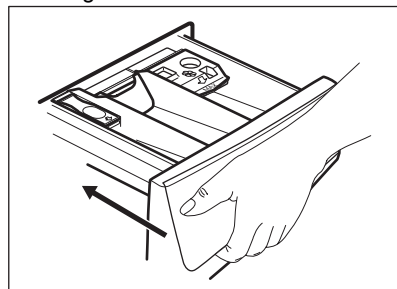

3. Vri klaffen opp for å bruke vaskepulver.

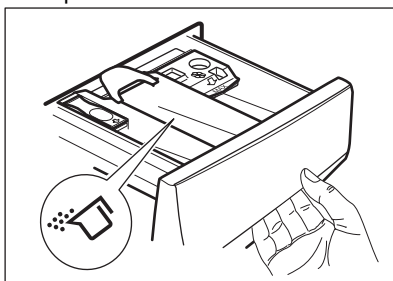

4. Vri klaffen ned for å bruke flytende vaskemiddel.

Kontroller at klaffen ikke forårsaker blokkering når du lukker skuffen.

11.5 Velge et program

1. Drei programvelgeren for å velge ønsket vaskeprogram. Den tilhørende programindikatoren tennes.

Start/Pause-knappens indikator blinker. Displayet viser den maksimale erklærte tøymengden for programmet (bare i noen sekunder), standardtemperaturen, standard sentrifugehastigheten, vaskefaseindikatorene (hvis tilgjengelig) og indikativ programvarighet.

2. Trykk på de tilhørende knappene for å endre temperaturen og/eller sentrifugehastigheten.
3. Om ønskelig, velg ett eller flere tilvalg ved å trykke på de tilhørende knappene. De tilhørende indikatorene tennes på displayet og den oppgitte informasjonen blir endret.

 For å utføre kun vask, sørg for at kun Vask-indikatoren er på over Modus-knappen.

 Dersom et valg **ikke er mulig**, slår ingen indikatorer seg på og et lydsignal blir avspilt.

11.6 Slik starter du et program

Berør Start/Pause -knappen for å starte programmet.

Den aktuelle indikatoren slutter å blinke og forblir på.

På displayet starter indikatoren for driftsfasen å blinke.

Programmet starter, og døren er låst.

Displayet viser -indikatoren.

 Tømmepumpen kan brukes i en kort periode før apparatet fylles med vann.

11.7 Slik starter du et program med utsatt start

1. Berør denne gjentatte ganger inntil displayet viser ønsket utsatt start. Utsatt start-indikatoren tennes.

2. Berør Start/Pause -knappen.

Apparatet starter nedtellingen av den utsatte starten.

Når nedtellingen er ferdig, starter programmet.

 ProSense-beregningen starter på slutten av nedtellingen.

Avbryte utsatt start etter at nedtellingen har startet

For å avbryte utsatt start:

1. Trykk Start/Pause -knappen for å sette apparatet på pause. Den relaterte indikatoren blinker.
2. Berør Utsatt start-knappen gjentatte ganger inntil displayet viser .
3. Trykk på Start/Pause -knappen på nytt for å starte programmet umiddelbart.

Endre utsatt start etter at nedtellingen har startet

For å endre utsatt start:

1. Trykk Start/Pause -knappen for å sette apparatet på pause. Den relaterte indikatoren blinker.
2. Berør Utsatt start-knappen gjentatte ganger inntil displayet viser ønsket utsatt start.
3. Trykk på Start/Pause -knappen på nytt for å starte den nye nedtellingen.

11.8 ProSense Systemlastregistrering

 Programvarigheten i displayet refererer til en **medium/stor tøymengde**.

Etter at du har trykket på Start/Pause -knappen, blir indikatoren for maksimal oppgitt tøymengde slukket, -indikatoren blinker og ProSense System starter tøymengdesensoren:

1. Produktet oppdager tøymengden i løpet av de første 30 sekundene: **kg**-indikatoren blinker, sifferområdet viser  og trommelen roterer kort.
2. Når registreringen av lasten er ferdig, slutter **kg**-indikatoren å blinke. Programvarigheten vil bli justert tilsvarende og kan øke eller minke. Etter ytterligere 30 sekunder, starter vannfyllingen.

Når registreringen av tøymengden avsluttes, vil **MAX**-indikatoren i displayet blinke **hvis trommelen er overbelastet**.

I dette tilfellet, i 30 sekunder til, er det mulig å sette Produktet på pause og fjerne de ekstra plaggene.

Når de ekstra plaggene er fjernet, trykk på Start/Pause -knappen for å starte programmet på nytt. ProSense System-fasen kan bli repetert opptil tre ganger (se punkt 1).

Viktig! Hvis tøymengden ikke blir redusert, starter vaskeprogrammet uansett, på tross av overbelastningen. Det er ikke mulig å garantere det beste vaskeresultatet dersom dette skjer.

i Etter omtrent 20 minutter fra programstart, kan programvarigheten justeres igjen avhengig av tøyets absorpsjonsevne.

i ProSense System-registreringen blir kun utført for fullstendige vaskeprogrammer (som inkluderer alle faser).

i ProSense System er ikke tilgjengelig med enkelte programmer, for eksempel Ull, programmer med korte sykluser og programmer uten vaskefase.

11.9 Programfaseindikatorer

Når programmet starter og indikatoren for den aktuelle fasen blinker, og de andre faseindikatorene er tente.

F.eks. vaske- eller forvaskfasen er i

gang: 

Når fasen er over, slutter den aktuelle indikatoren å blinke og lyser konstant. Indikatoren for neste fase begynner å blinke.

F.eks. skyllefasen er i gang: 

Hvis du velger damp-programmet tennes dampfase-indikatoren .

11.10 Slik avbryter du et program og endre tilvalgene

Når programmet kjører, kan bare **noen** av tilvalgene endres:

1. Berør Start/Pause -knappen.

Den relaterte indikatoren blinker.

2. Endre tilvalgene. Den oppgitte informasjonen i displayet endrer seg tilsvarende.
3. Trykk på Start/Pause -knappen igjen. Vaskeprogrammet fortsetter.

11.11 Avbryte pågående program

1. Trykk på På/Av -knappen for å avbryte programmet og deaktivere apparatet.
2. Trykk på På/Av -knappen igjen for å aktivere apparatet.

Du kan nå stille inn et nytt vaskeprogram.

i Hvis ProSense-fasen allerede er utført og vannfyllingen allerede er startet, starter det nye programmet **uten å repetere ProSense-fasen**. Vannet og vaskemiddelet blir ikke tømt ut for å unngå sløsing. Displayet viser maksimal varighet for programmet, og blir oppdatert etter omtrent 20 minutter fra du startet det nye programmet.

11.12 Åpne døren – Legge inn tøy

Produktets dør vil være låst mens et program, eller utsatt start, er i bruk.

i Hvis temperaturen og vannstanden i trommelen er for høy og/eller fortsatt roterer, kan du ikke åpne døren.

1. Trykk på Start/Pause -knappen. Dørlås-symbolet på displayet vil slukkes.
2. Åpne døren til produktet. Ta ut eller legg inn plaggene ved behov.
3. Lukk døren og trykk på Start/Pause-knappen.

Programmet eller utsatt start fortsetter.

4. Døren kan åpnes når programmet er ferdig, eller stille inn sentrifugerings- eller tømme-program/tilvalg og

deretter trykke på Start/Pause -knappen.

11.13 Program slutt

Når programmet er ferdig, stopper apparatet automatisk. Lydsignalene brukes (hvis de er aktivert).

Alle vaskefaseindikatorene jevnt på displayet og tidsområdet viser .

Indikatoren for Start/Pause -knappen slokker.

Døren låses opp og -indikatoren slokker.

MAX blinker når programmet er slutt, ved overlastet trommel.

1. Trykk på På/Av -knappen for å slå av apparatet.

Fem minutter etter at vaskeprogrammet er ferdig, deaktiveres apparatets energisparingsfunksjon automatisk.







Når du slår på produktet igjen vil displayet vise slutten på det forrige valgte programmet. Drei programvelgeren for å velge en ny syklus.

2. Ta klesvasken ut av maskinen.
3. Sørg for at trommelen er tom.
4. La døren og oppvaskmiddelbeholderen for stå litt på gløtt for å forhindre mugg og lukt.
5. Steng vannkranen.



11.14 Tømming av vannet etter endt syklus

Hvis du har valgt et program eller et alternativ som ikke pumper ut vannet fra siste skylling, fullføres programmet, men:

- Displayet viser indikatoren , tilvalgsindikatoren  eller **dB** og indikatoren for dørlås . Indikatoren for den aktive fasen  blinker.
- Trommelen snus fortsatt regelmessig for å forhindre at klesvasken blir krøllete.
- Døren forblir låst.

• Du må tømme ut vannet for å åpne døren:

1. Berør Sentrifugering -knappen ved behov for å senke sentrifugehastigheten som foreslås av produktet.
2. Trykk på Start/Pause -knappen:
 - Hvis du har valgt , tømmer produktet ut vannet og sentrifugerer.
 - Hvis du har valgt **dB**, tømmer produktet ut vannet.

Tilvalgsindikatoren  eller **dB** blir slukket, mens -indikatoren blinker og deretter blir slått av.

3. Du kan åpne døren når programmet er fullført og dørlåsindikatoren  slukker.
4. Trykk på På/Av -knappen i noen sekunder for å slå av apparatet.



Produktet tømmer uansett ut vannet automatisk etter omtrent 18 timer.

11.15 Hvilemodusfunksjon

Hvilemodusfunksjonen slår av produktet automatisk for å redusere energiforbruket når:

- Om produktet ikke har vært brukt på 5 minutter før du trykker på Start/Pause -knappen. Trykk på knappen På/Av for å slå på produktet på nytt.
- Etter 5 minutter etter et vaskeprogram er ferdig. Trykk på knappen På/Av for å slå på produktet på nytt. Displayet viser slutten av sist angitte program. Drei programvelgeren for å velge en ny syklus.



Hvis du allerede har valgt et tilvalg som avslutter med vann i trommelen, **deaktiverer ikke** hvilemodusfunksjonen produktet for å minne deg på at du må pumpe ut vannet.

12. DAGLIG BRUK – VASKING OG TØR KING



ADVARSEL!

Se etter i Sikkerhetskapitlene.



Dette produktet er en automatisk vask-tørk-søyle.

12.1 Komplette vaske- og tørkeprogrammer



Ikke-automatiske vaske- og tørkeprogrammer

I enkelte vaskeprogrammer kan du kombinere Vask- og Tørk-modus for å kjøre et helt vask- og tørkeprogram.

Gå frem som følger:

- Etter å ha lagt i klesvask og oppvaskmiddel, trykker du på -knappen På/Av i noen sekunder for å aktivere produktet.
- Legg inn klesvasken plagg for plagg.
- Fyll oppvaskmiddel og tilsetningsmidler i riktig kammer.
- Drei programvelgeren til vaskeprogrammet. Displayet viser standard temperatur og sentrifugering. Om nødvendig kan du endre dem i henhold til klesvasken din. Displayet viser også maksimum anbefalt tøymengde for vaskefasen.
- Angi ønskede tilvalg hvis de er tilgjengelige.
- Berør Modus-knappen én gang for å aktivere tørkefunksjonen. - og Vask and Tørk-indikatorene tennes.





Indikatorene  og  vises på displayet. Displayet viser også maksimum anbefalt tøymengde for et vask og tørr program (f. eks. 5.0 kg for bomull).

- Nå kan du velge et automatisk tørkenivå eller en spesifikk tørketid.



12.2 Vasking og tørking – automatiske nivåer

- Trykk på Automatisk tørking-knappen gjentatte ganger til displayet viser

nødvendig tørrhetsnivå. Indikatorene i displayet lyser på følgende måte:

-  =  =  **Stryketørt:** for bomullsplagg;



-  =  =  **Skaptørt:** for syntetiske plagg og plagg av bomull;



-  =  =  **Ekstra tørt:** for bomullsplagg.

Tidsverdien på displayet er varigheten av vaske- og tørkesyklusene, beregnet ut fra en standard tøymengde.



For å sørge for riktig tørking ved å bruke mindre energi på kortere tid, tillater ikke produktet deg å stille inn en for lav sentrifugehastighet for elementene som skal vaskes og tørkes.

- Trykk på knappen Start/Pause for å starte programmet. PROSENSE-beregning starter.

Indikatoren for låst dør  og indikatoren for kjørefasen begynner å blinke på displayet. Displayet viser også gjenværende programtid.

12.3 Vask og tidsinnstilt tørking

- Trykk på Tørketid gjentatte ganger for å stille inn ønsket tidsverdi (se tabellen "Programmer for tidsinnstilt tørking" i kapitlet "Programmer"). Indikatoren for tørkenivå slukkes og -indikatoren blir tent.



Tiden øker med 5 minutter hver gang du trykker på denne knappen. Displayet viser oppdatert angitt tid.

- Trykk på Start/Pause for å starte programmet. ProSense beregningen starter.

Indikatoren for låst dør  og indikatoren for kjørefasen begynner å blinke på displayet.

Displayet viser også gjenværende programtid.

12.4 Når tørkeprogrammet er slutt

- Produktet stopper automatisk.
- Lydsignalene vil brukes (hvis aktivert).
-  vises på displayet.
- Indikatoren for knappen Start/Pause slukkes. Dør låst- slås på
- Trykk på På/Av-knappen i noen sekunder for å slå av produktet.

 Noen minutter etter at programmet er ferdig, vil energisparefunksjonen slå av produktet automatisk.

1. Ta klesvasken ut av produktet.
2. Sørg for at trommelen er tom.

 Rengjør trommelen, pakningen og døren med en våt klut etter tørkeprogrammet.

13. DAGLIG BRUK – KUN TØR KING



ADVARSEL!

Se etter i Sikkerhetskapitlene.



Dette produktet er en automatisk vask-tørk-søyle.

13.1 Forberedelse til tørking



1. Trykk På/Av-knappen i noen sekunder for å aktivere apparatet.



Med et program med bare tørking, viser ikke displayet maksimal tøymengde og ProSense-estimering er deaktivert.

2. Legg inn tøyet, plagg for plagg.
3. Drei programvelgeren til programmet som egner seg til det du skal tørke.
4. Trykk på Modus-knappen to ganger for å ekskludere vask og utføre bare tørking. Indikatoren Tørk er tent.





Indikatorene  og  vises på displayet.





Når du tørker store mengder klær må du for å få god tørkeytelse sørge for at klesvasken ikke er opprullet og at den er jevnt fordelt i trommelen.

13.2 Tørking – automatiske nivåer

1. Trykk på Automatisk tørking-knappen gjentatte ganger til displayet viser nødvendig tørrhetsnivå. Indikatorene i displayet lyser på følgende måte:

a.  =  =  **Stryketørt:** for bomullsplagg;

b.  =  =  **Skaptørt:** for syntetiske plagg og plagg av bomull;

c.  =  =  **Ekstra tørt:** for bomullsplagg.

Displayet viser programvarigheten for tørkingen.



For å sørge for riktig tørking ved å bruke mindre energi på kortere tid, tillater ikke produktet deg å stille inn en for lav sentrifugehastighet for elementene som skal vaskes og tørkes.

2. Trykk på knappen Start/Pause for å starte programmet.

Indikatoren for låst dør  og indikatoren for kjørefasen begynner å blinke på displayet. Displayet viser også gjenværende programtid.

13.3 Tidsstyrt tørking

1. Trykk på Tørketid gjentatte ganger for å stille inn ønsket tidsverdi (se tabellen "Programmer for tidsinnstilt tørking" i kapitlet "Programmer"). Indikatoren for tørkenivå slukkes og

-indikatoren blir tent.

Tidsverdien øker med 5 minutter hver gang du trykker på denne knappen. Displayet viser den nye tidsverdien.

2. Trykk på Start/Pause for å starte programmet.

Indikatoren for låst dør  og indikatoren for kjørefasen begynner å blinke på displayet.

Displayet viser også gjenværende programtid.

13.4 Når tørkeprogrammet er slutt

- Produktet stopper automatisk.

14. LO I STOFFENE

Visse stofftyper (svamp, ull, gensere) kan frigjøre lo under vask og/eller tørking.

Denne loen kan feste seg til stoffene i neste vask.

Denne ulempen øker med tekniske stoffer.

Slik unngår du lo i vasken:

- Ikke vaske mørke stoffer etter at du har vasket og tørket fargede stoffer (håndklær, ull, gensere) og omvendt.
- La disse stoffene lufttørke etter første vask.
- Rengjør avløpsfilteret.
- Tørke den tomme trommelen, pakningen og døren med en våt klut etter tørkeprogrammet.

For å fjerne lo fra innsiden av trommelen, gjør du som følgende:

- Tøm trommelen.
- Rengjør trommelen, pakningen og døren med en våt klut.
- Still inn skylleprogrammet.
- Trykk på Sentrifugering- og Tidssparing-knappene samtidig til displayet viser **CLE** for å aktivere rengjøringsfunksjonen.
- Trykk på Start/Pause-knappen for å starte programmet.



Dersom produktet brukes ofte, må **CLE**-programmet kjøres regelmessig.

15. RÅD OG TIPS



ADVARSEL!

Se etter i Sikkerhetskapitlene.

15.1 Vasketøy

- Fordel tøyet inn slik: hvitt, farget, syntetisk, finvask og ull.
- Følg vaskeanvisningene på tøyets merkelapper.
- Ikke vask hvite og fargede plagg sammen.

- Noen fargede plagg kan farge av i første vask. Vi anbefaler at du vasker dem separat de første gangene.
- Vreng stoffer med flere lag, ull og plagg med trykte illustrasjoner.
- Behandle vanskelige flekker på forhånd.
- Vask vanskelige flekker med spesialvaskemiddel.
- Vær forsiktig med gardiner. Fjern opphengskroker og legg gardinene i en vaskepose eller et putevar.
- Hvis det er veldig lite tøy i maskinen, kan det oppstå balanseproblemer i sentrifugeringsfasen, noe som fører til for høy vibrasjon. Hvis dette skjer:
 - a. avbryt programmet og åpne døren (se «Daglig bruk-kapittel»).
 - b. fordel tøyet manuelt slik at vasken er fordelt jevnt rundt trommelen;
 - c. Trykk på Start/Pause-knappen. Sentrifugeringsfasen fortsetter.
- Knepp igjen putetrekk og lukk alle glidelåser, hemper og trykknapper. Fest belter, snorer, skolisser, bånd og andre løse elementer.
- Vask ikke tøy uten sømmer eller tøy med rifter. Bruk en vaskepose for å vaske små og/eller finvask (f.eks. BH-er med spiler, belter, tights osv.).

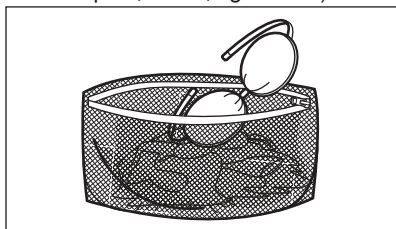

- Tøm lommer og brett ut foldet tøy.

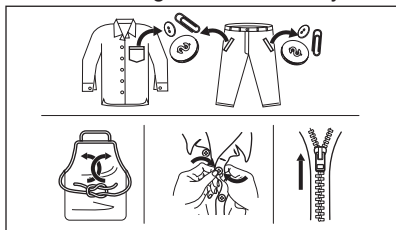

15.2 Gjenstridige flekker

For noen flekker er det ikke tilstrekkelig med vann og vaskemiddel.

Vi anbefaler at du forbehandler disse flekkene før du legger plaggene i produktet.

Det er mulig å kjøpe spesielle flekkfjerningsmidler. Bruk en type som egner seg for den aktuelle flekken og stoffet.

Ikke spray flekkfjerner på plagg nær apparatet, da den er etsende på plastdelene.



15.3 Vaskemiddeltypen og -mengde

Vaskemiddelet som blir brukt, og korrekt mengde påvirker ikke bare vaskeytelsen, men bidrar også til å redusere belastningene på miljøet:

- Bruk bare vaskemidler og andre behandlinger som er beregnet for bruk i vaskemaskiner. Følg først disse generiske reglene:
 - vaskemiddel i pulverform (også tabletter og enkeltdosevaskemidler) for alle typer tekstiler, unntatt ømfintlige. Bruk helst vaskepulver med blekemiddel for lyse klær og klesdesinfisering,
 - flytende vaskemidler (også vaskemidler i enkeltdoseform), helst for vaskeprogrammer på lav temperatur (maks 60 °C) for alle stofftyper, eller spesialberegnete for ull.
- Valg av og mengde vaskemiddel avhenger av tekstiltipe (finvask, ull, bomull osv.), farge på tøy, størrelsen på tøymengden, hvor skittent tøyet er, vasketemperatur og vannhardheten på vannet som brukes.
- Følg anvisningene som du finner på emballasjen til disse vaskemidlene eller andre behandlinger uten å

overgå de indikerte maksnivåene (**MAX**).

- Ikke bland ulike typer vaskemidler.
- Bruk mindre vaskemiddel hvis:
 - du vasker en liten mengde tøy,
 - tøyet bare er litt skittent,
 - det er mye skum under vask.
- Når du bruker vaskemiddeltabletter eller -pods, må du alltid legge dem i trommelen, ikke i oppvaskmiddelskuffen og du må følge produsentens anbefalinger .

Utilstrekkelig vaskemiddel kan føre til:

- utilfredsstillende vaskeresultater,
- at tøy mengden blir grå,
- fettete klær,
- mugg i produktet.

For mye vaskemiddel kan føre til:

- skumming,
- redusert vaskeeffekt,
- utilstrekkelig skylling,
- større innvirkning for miljøet.

15.4 Miljøtips

For å spare vann, energi og for å beskytte miljøet, anbefaler vi at du følger disse tipsene:

- **Normalt skittent tøy** kan vaskes **uten forvask** for å spare vaskemiddel, vann og tid (dette skåner også miljøet!).
- Hvis du laster produktet til **maksimal kapasitet som er indikert for hvert program, hjelper det å redusere energi- og vannforbruket**.
- Med riktig forbehandling kan flekker og begrenset smuss fjernes. Tøyet kan deretter vaskes på en lavere temperatur.
- Bruk riktig mengde vaskemiddel i henhold til anbefaling fra vaskemiddelprodusenten og kontroller vannhardheten til systemet i huset. Se «Vannhardhet».
- Still inn **maksimal mulig sentrifugehastighet** for det valgte programmet for å spare energi i løpet av tørkefasen!

15.5 Vannhardhet

Hvis vannet der du bor er hardt eller middels hardt, anbefaler vi at du bruker en vannmykner for vaskemaskiner.

Vannet er hardt eller middels hardt når hardheten overstiger 8dH.

I områder der vannet er mykt, er det ikke nødvendig å bruke en vannmykner.

Kontakt det lokale vannverket for å få vite vannhardheten der du bor.

Bruk riktig mengde vannmykner. Følg anvisningene som du finner på emballasjen til produktet.

15.6 Forbered tørkesyklusen

- Åpne vannkranen.
- Kontroller at avløpsslangen er ordentlig tilkoblet. Se kapittelet om installering for mer informasjon.
- Se tabellen for tørkeprogrammer for maksimale last i tørkeprogrammene.





15.7 Klær som ikke egner seg for tørking

Ikke bruk et tørkeprogram for denne vasken:

- Syntetiske gardiner.
- Klesplagg med metalldeleer.
- Nylonstrømper.
- Dynetrek.
- Sengetepper.
- Dyner.
- Anorakker.
- Soveposer.
- Stoffer med rester av hårspray, neglelakkfjerner eller lignende.
- Plagg som inneholder skumgummi eller liknende materialer.

15.8 Etiketten på plagget

Når du tørker vasken, følge instruksjonene på etikettene til produsentene nøye:

-  = Kan tørkes i tørketrommelen
-  = Tørkesyklusen er ved høy temperatur
-  = Tørkesyklusen er ved redusert temperatur
-  = Kan ikke tørkes i tørketrommelen.

15.9 Tørkesyklusens varighet

Tørketiden kan variere, avhengig av:

- hastighet på sentrifugeringen
- tørrhetsnivå
- type vasketøy
- vekten av tøymengden

15.10 Ekstra tørking

Dersom vasketøyet fortsatt er fuktig når tørkeprogrammet er ferdig, stiller du inn enda en kort tørkesyklus.



ADVARSEL!
Ikke tørk klesvasken for lenge for å unngå rynker og krymping.

16. STELL OG RENGJØRING



ADVARSEL!
Se etter i Sikkerhetskapitlene.

16.1 Plan for regelmessig rengjøring

Periodisk rengjøring hjelper deg med å utvide levetiden på produktet ditt.

Etter hver syklus, la døren og oppvaskmiddelbeholderen stå litt på gløtt for å få luftsirkulasjon og tørke fuktigheten i produktet. Dette vil forhindre mugg og lukt.

Hvis produktet ikke brukes over lenger tid: Steng vannkranen og trekk ut støpselet.

Veiledende periodisk rengjøringsplan:

| | |
|---------------------------|-----------------------------------|
| Avkalking | To ganger i året |
| Vedlikeholdsvask | En gang i måneden |
| Rengjør dørpakningen | Annenhver måned |
| Rengjør trommelen | Annenhver måned |
| Fjern lo inni trommelen | To ganger per måned ¹⁾ |
| Rengjør såpeskuffen | Annenhver måned |
| Rengjør avløpspumpefilter | To ganger i året |

15.11 Generelle tips

Se tabellen "Tørkeprogrammer" for å finne **gjennomsnittlige** tørketider. Erfaring vil hjelpe deg å tørke vasken bedre. Legg merke til tørketiden på tidligere utførte sykluser.

For å unngå statisk elektrisitet på slutten av tørkesyklusen:

1. Bruk tøymykner i vaskesyklusen.
2. Bruk en spesiell tøymykner laget for tørketromler.

Når tørkeprogrammet er ferdig, ta tøyet ut umiddelbart.

| | |
|---|------------------|
| Rengjør innløps-slangen og ventilfilteret | To ganger i året |
|---|------------------|

¹⁾ Se kapittelet «Lo i tøyet».

Følgende avsnitt forklarer hvordan du skal rengjøre hver del.

16.2 Fjerne fremmedlegemer



Sørg for at lommene er tomme og at alle løse elementer er bundet før du kjører syklusen. Se "Tøymengde" i "Hint- og tips"-kapittelet.

Fjern fremmedlegemer (for eksempel metallklemme, knapper, mynter osv.) som du kan finne i dørpakningen, filtrene og trommelen. Se avsnittene "Dørpakning med dobbel randlås", "Rengjøring av trommelen", "Rengjøring av avløpspumpen" og "Rengjøring av innløpsslangen og ventilfilteret". Dersom det er nødvendig, kontakt det autoriserte service-senteret.

16.3 Utvendig rengjøring

Rengjør produktet kun med mild såpe og varmt vann. Tørk alle overflater nøye.

Ikke bruk skuresvamber eller skrapemateriell.

**FORSIKTIG!**

Ikke bruk alkohol, løsemiddel eller kjemiske midler.

**FORSIKTIG!**

Ikke rengjør metallflater med et klorbasert vaskemiddel.

16.4 Avkalking



Hvis vannet der du bor er hardt eller middels hardt, anbefaler vi at du bruker en vannmykner for vaskemaskiner. Vannet er hardt eller middels hardt når hardheten overstiger 8dH.

Undersøk trommelen med jevne mellomrom for å se etter kalk.

Vanlige vaskemidler inneholder allerede stoffer for å bløtgjøre vannet, men vi anbefaler å kjøre en syklus med tom trommel og kalkfjerner nå og da.



Følg alltid anvisningene som du finner på emballasjen til produktet.

16.5 Vedlikeholdsvask

Gjentatt bruk og bruk over tid med programmer på lave temperaturer kan gjøre at det samler seg vaskemiddelrester, lo og bakterier inne i trommelen og karet. Dette kan generere vond lukt og mugg.

For å eliminere oppsamling og rengjøre innsiden av produktet, kjør en vedlikeholdsvask jevnlig (minst én gang hver måned):

1. Ta all klesvask ut av trommelen.
2. Kjør et bomullsprogram på maksimal temperatur med en liten mengde vaskemiddel, eller kjør Maskinrens-programmet hvis det er tilgjengelig.

16.6 Dørpakning

Dette produktet er designet med et **selvrensende dreneringsystem**, som lar lette lofibre som faller av klærne

tømmes ut med vannet. Undersøk tetningen regelmessig. Mynter, knapper og andre små artikler kan bli hentet når programmet er ferdig.

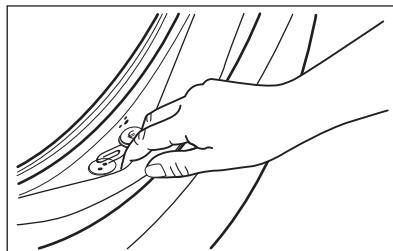

Rengjør det når det kreves, ved å bruke ammoniakk kremrens uten å skrape tetningsoverflaten.



Følg alltid anvisningene som du finner på emballasjen til produktet.

16.7 Slik rengjør du trommelen

Undersøk trommelen regelmessig for å forhindre uønskede avleiringer. Rester av rust i trommelen kan forekomme som følge av at fremmedlegeme rustet i vasken eller fordi vannet inneholder jern.

Rengjør trommelen med produkter som er egnet for rustfritt stål.



Følg alltid anvisningene som du finner på emballasjen til produktet. Ikke bruk sure avkalkningsprodukter, slipende produkter som inneholder klor eller jern eller stålull i rengjøring av trommelen.

Slik foretar du en grundig rengjøring:

1. Rengjør trommelen med produkter som er egnet for rustfritt stål.



Følg alltid anvisningene som du finner på emballasjen til produktet.

2. Kjør et kort bomullsprogram på høy temperatur med tom trommel og en liten mengde vaskemiddel for å skylle ut gjenværende rester, eller kjør

Maskinrens-programmet hvis det er tilgjengelig.

16.8 Slik rengjør du vaskemiddelskuffen

For å forebygge oppsamling av inntørket vaskemiddel eller klumpete tøymykner og/eller mugg i vaskemiddelskuffen, bør du utføre følgende prosedyre en gang i blant:

1. Åpne skuffen. Trykk låsen ned, som vist på bildet, og trekk skuffen ut.

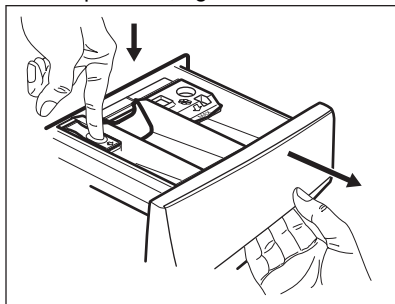

2. Fjern den øvre delen av vaskemiddelbeholderen for enklere rengjøring. Sørg for at alle vaskemiddelrester blir fjernet fra den øvre og nedre delen av glidesporet. Bruk en liten børste for å rengjøre selve glidesporet.

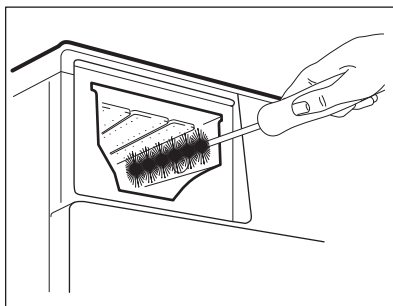
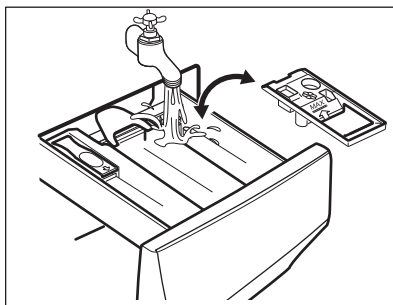

3. Skyll vaskemiddelskuffen under rennende varmt vann for å fjerne eventuelle spor av akkumulert vaskemiddel. Når du er ferdig med rengjøringen, sett den øvre delen tilbake på plass.
4. Sett inn vaskemiddelskuffen på skinnene og lukk den. Kjør et skylleprogram uten tøy i trommelen.

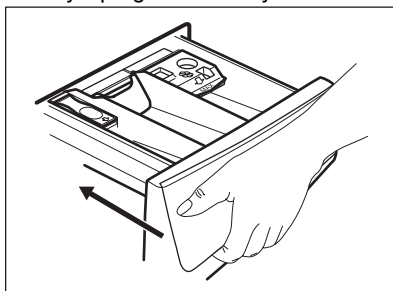

16.9 Rengjøring av tømpepumpen



ADVARSEL!

Trekk støpselet ut av stikkontakten.

- i** Undersøk tømmepumpefilteret regelmessig og sørg for at det er rent.

Rengjør tømmepumpen dersom:

- Produktet tømmes ikke for vann.
- Trommelen roterer ikke.
- Produktet lager uvanlige lyder på grunn av blokkering av avløpspumpen.
- Displayet viser alarmkoden **E20**.



ADVARSEL!

- Ikke fjern filteret mens produktet er i bruk.
- Ikke rengjør avløpspumpen hvis vannet i produktet er varmt. Vent til vannet er nedkjølt

Slik rengjør du filteret:

1. Åpne pumpedekselet.

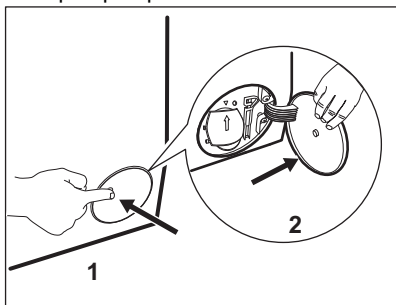

2. Plasser en egnet beholder under åpningen til avløpspumpen for å samle opp vannet som renner ut.
3. Åpne trakten nedover. Ha alltid en fille i nærheten for å tørke opp vannsøl når du fjerner filteret.

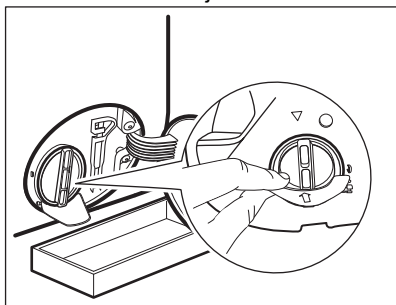

4. Vri filteret 180 grader i mot klokken for å åpne det, uten å fjerne det. La vannet renne ut.

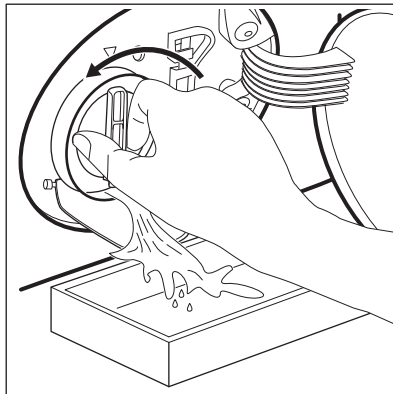

5. Når beholderen er full av vann, vrir du filteret tilbake for å stoppe vannet og tømmer beholderen.
6. Gjenta trinn 4 og 5 til vannet slutter å renne ut.
7. Vri filteret mot klokken for å ta det ut.

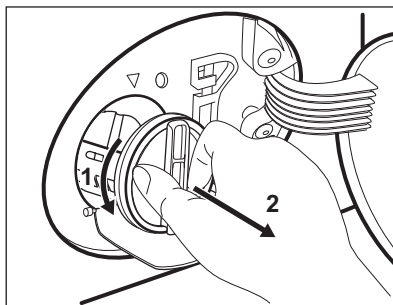

8. Fjern lo og gjenstander fra filterforsenkningen dersom det er nødvendig.
9. Kontroller at pumpehjulet roterer. Kontakt det autoriserte servicesenteret dersom det ikke roterer.

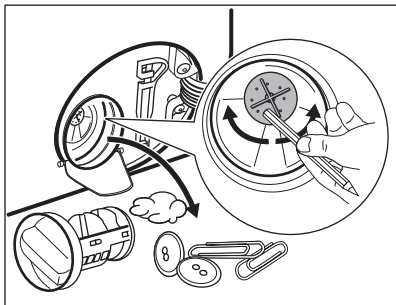

10. Rens filteret under en vannkran.

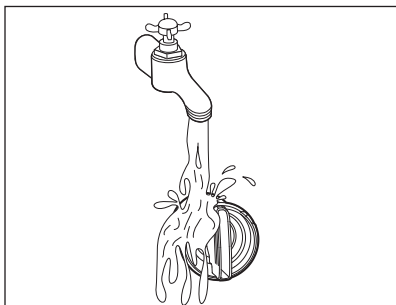

11. Sett filteret tilbake i sporet ved å vri det med klokken. Sørg for at du strammer filteret ordentlig for å forhindre lekkasjer.

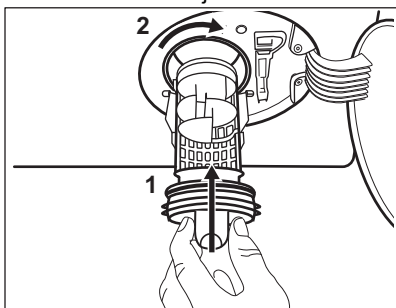

12. Lukk pumpedekselet.

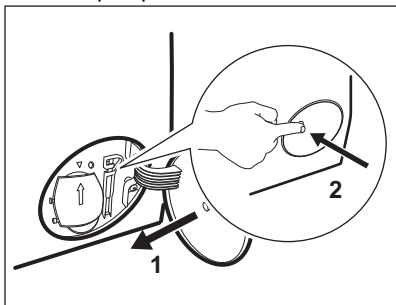

Når du tømmer ut vannet ved hjelp av nødtømmingsprosedyren, må du aktivere avløpssystemet på nytt:

- Hell 2 liter vann i hovedkammeret i vaskemiddelskuffen.
- Start programmet for å tømme ut vannet.

16.10 Rengjøring av innløpslangen og ventilfilteret

Det er anbefalt å rengjøre filterene til innløpslangen og ventilen jevnlig for å fjerne rester som har samlet seg over tid:

- Ta innløpslangen ut av kranen og rengjør filteret.

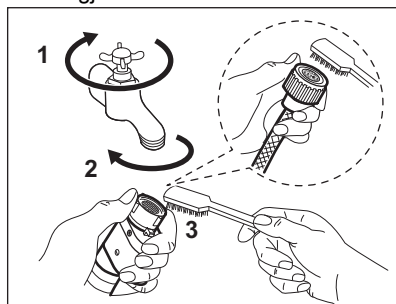

- Ta innløpslangen ut av produktet ved å løsne mutteren.

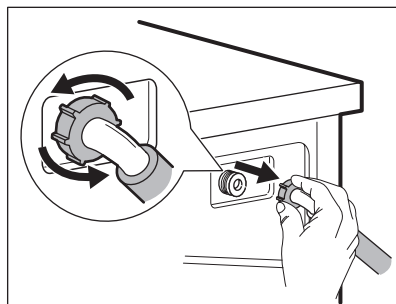

- Rengjør ventilfilteret på baksiden av produktet med en tannbørste.

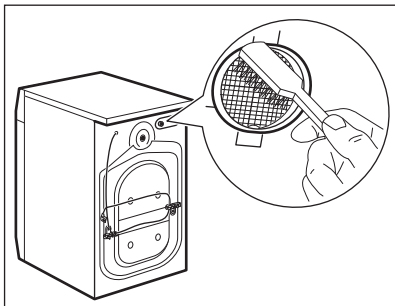

4. Når du kobler på slangen på baksiden av produktet, legg den mot venstre eller høyre (ikke i vertikal posisjon) avhengig av hvor vannkranen er plassert.

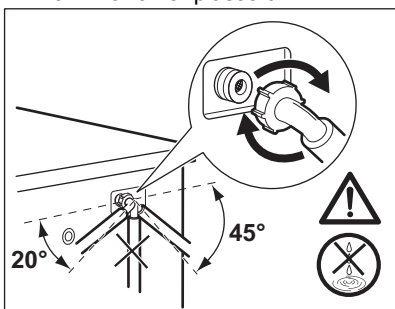

16.11 Nødtømming

Hvis apparatet ikke kan tømme vannet, benytt samme prosedyre som beskrevet i «Rengjøring av dreneringspumpe». Rengjør pumpen om nødvendig.

Når du tømmer ut vannet ved hjelp av nødtømmingsprosedyren må avløpssystemet aktiveres på nytt:

1. Ha 2 liter vann i oppvaskmiddelbeholderens hovedkammer.
2. Start programmet for å tømme vannet.

16.12 Forholdsregler ved frost

Hvis produktet er montert et sted hvor temperaturen kan bli rundt 0° C eller lavere, må du fjerne vann som er igjen i inntaksslengen og avløpspumpen.

1. Trekk støpselet ut av stikkkontakten.
2. Steng vannkranen.
3. Legg de to endene av inntaksslengen i en beholder og la vannet renne ut av slangen.
4. Tøm avløpspumpen. Se nødtømmingsprosedyren.
5. Når avløpspumpen er tom, monterer du vanninntaksslengen på nytt.



ADVARSEL!

Pass på at temperaturen er over 0° C før du bruker produktet igjen. Produsenten er ikke ansvarlig for skader som skyldes frost.

17. FEILSØKING



ADVARSEL!

Se etter i Sikkerhetskapitlene.

17.1 Alarmkoder og mulige feil

Maskinen starter ikke eller stopper under bruk. Første forsøk på å finne en løsning på problemet (se tabellene).



ADVARSEL!

Deaktiver maskinen før du utfører kontroller.

Ved enkelte problemer viser displayet en alarmkode og knappen Start/Pause kan blinke kontinuerlig:



Ved overbelastning, fjern noen artikler fra trommelen og/eller hold døren fast mens du trykker på Start/Pause-knappen inntil -indikatoren stopper å blinke (se bildet nedenfor).

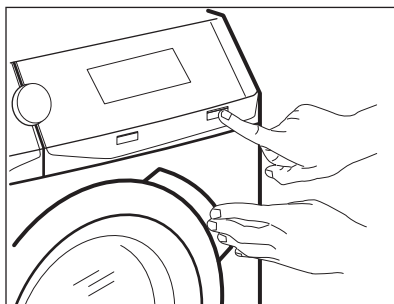

| Problem | Mulig løsning |
|--|---|
| E 10 Maskinen tar ikke inn vann. | <ul style="list-style-type: none"> • Sørg for at vannkranen er åpen. • Sørg for at trykket til vannforsyningen ikke er for lavt. Kontakt det lokale vannverket for å få tak i denne informasjonen. • Kontroller at vannkranen ikke er tett. • Sørg for at inntaksslangen ikke er knekt, skadet eller bøyd. • Kontroller at vanninntaksslangen er korrekt tilkopleet. • Kontroller at filteret til inntaksslangen og filteret til inntaksventilen ikke er tette. Se «Stell og rengjøring». |
| E20 Produktet tømmes ikke for vann. | <ul style="list-style-type: none"> • Sørg for at avløpsrøret ikke er tett. • Kontroller at avløpsslangen ikke er bøyd eller skadet. • Kontroller at avløpsfilteret ikke er tett. Rengjør filteret om nødvendig. Se «Stell og rengjøring». • Kontroller at avløpsslangen er korrekt tilkopleet. • Velg tømmingsprogrammet hvis du har valgt et program uten tømming. • Velg tømmingsprogrammet hvis du har brukt et program som avsluttes med vann i trommelen. |
| E40 Døren til maskinen er åpen eller ikke ordentlig lukket. | <ul style="list-style-type: none"> • Sørg for at døren er skikkelig lukket. |
| E91 Intern feil. Ingen kommunikasjon mellom de elektroniske elementene i maskinen. | <ul style="list-style-type: none"> • Programmet avslutter ikke som det skal eller stopper for tidlig. Slå maskinen av og på. • Ta kontakt med servicesenteret hvis alarmkoden oppstår igjen. |

| | |
|---|--|
| EHO Strømforsyningen er ustabil. | <ul style="list-style-type: none"> • Vent til strømforsyningen er stabil igjen. |
| EFO Lekkasjestoppssystemet er på. | <ul style="list-style-type: none"> • Kople fra maskinen og lukk vannkranen. Kontakt det autoriserte service-senteret. |

Hvis skjermen viser andre alarmkoder, deaktiverer og aktiverer du apparatet. Ta kontakt med servicesenteret hvis problemet vedvarer. Ved forskjellige problemer med apparatet, sjekker du tabellen nedenfor for mulige løsninger.

| Problem | Mulig løsning |
|---|---|
| Programmet starter ikke. | <ul style="list-style-type: none"> • Påse at støpslet er tilkoblet stikkontakten. • Sørg for at maskinens dør er lukket. • Påse at det ikke er skadede sikringer i sikringsskapet. • Kontroller at Start/Pause har blitt trykket på. • Hvis utsatt start er valgt, avbryt innstillingen eller vent til nedtelling avsluttes. • Deaktiver barnesikringen hvis denne er på. • Kontroller knottens posisjon på det valgte programmet. |
| Produktet fylles med vann og tømmes umiddelbart. | <ul style="list-style-type: none"> • Kontroller at avløpslangen er i korrekt posisjon. Slangen kan være plassert for lavt. Se «Monteringsinstruksjon». |
| Sentrifugeringsfasen fungerer ikke eller vaskesyklusen varer lenger enn vanlig. | <ul style="list-style-type: none"> • Still inn sentrifugeringsprogrammet. • Kontroller at avløpsfilteret ikke er tett. Rengjør filteret om nødvendig. Se «Stell og rengjøring». • Juster innholdet i trommelen manuelt og start sentrifugeringsfasen på nytt. Dette problemet kan skyldes balanseproblemer. |
| Det er vann på gulvet. | <ul style="list-style-type: none"> • Kontroller at kopleingene på vannslangene er tette og at det ikke er vannlekkasjer. • Kontroller at vanninntaksslangen og vannavløpslangen ikke er skadet. • Sørg for at du bruker riktig vaskemiddel og korrekt mengde. |
| Du får ikke åpnet døren til maskinen. | <ul style="list-style-type: none"> • Påse at et vaskeprogram som slutter med vann i trommelen ikke er valgt. • Kontroller at vaskeprogrammet er ferdig. • Velg tømings- eller sentrifugeringsprogrammet hvis det er vann i trommelen. • Sørg for at maskinen får strøm. • Problemet kan være forårsaket av en feil på maskinen. Kontakt det autoriserte service-senteret. Les nøye gjennom «Nødåpning av døren» hvis du må åpne døren. |

| Problem | Mulig løsning |
|--|---|
| Maskinen lager en uvanlig lyd og vibrerer. | <ul style="list-style-type: none"> • Sørg for at maskinen står i vater. Se «Monteringsinstruksjon». • Kontroller at emballasjen og/eller transportboltene er fjernet. Se «Monteringsinstruksjon». • Legg mer klesvask i trommelen. Ileggsmengden kan være for liten. |
| Programmets varighet øker eller minker i løpet av driften. | <ul style="list-style-type: none"> • ProSense System kan justere programvarighet i forhold til type og mengde klesvask. Se «ProSense System lastregistrering» i kapitlet «Daglig bruk». |
| Vaskeresultatet er ikke tilfredsstillende. | <ul style="list-style-type: none"> • Øk mengden vaskemiddel eller bruk et annet vaskemiddel. • Bruk spesielle produkter for å fjerne vanskelige flekker før du vasker tøyet. • Sørg for at du stiller inn riktig temperatur. • Reduser tøymengden. |
| For mye skum i trommelen i løpet av vaskesyklusen. | <ul style="list-style-type: none"> • Reduser mengden vaskemiddel eller antall tabletter eller enkelt-dose-vaskemidler. |
| Det er rester av vaskemiddel i vaskemiddelskuffen etter vaskesyklusen. | <ul style="list-style-type: none"> • Kontroller at hendelen er i korrekt posisjon (OPP for pulvervaskemiddel, NED for flytende vaskemiddel). • Kontroller at du har brukt vaskemiddelbeholderen slik det er anvist i denne bruksanvisningen. |
| Maskinen tørker ikke, eller tørker ikke skikkelig. | <ul style="list-style-type: none"> • Skru på vannkranen. • Kontroller at avløpsfilteret ikke er tett. • Reduser tøymengden. • Sørg for at du har stilt inn riktig syklus. Om nødvendig stiller du inn en kort tørketid på nytt. |
| Vasken er full av lo i forskjellige farger. | <p>Tøyet som ble vasket i den forrige vaskesyklusen utskilte lo i en annen farge:</p> <ul style="list-style-type: none"> • Tørkefasen bidrar til å fjerne lo. • Rengjør plaggene med en lofjerner <p>Hvis det er for mye lo i trommelen, referer til avsnittet «Lo i stoffene» for mer informasjon.</p> |

Slå på maskinen når kontrollen er utført. Programmet fortsetter fra der det ble stoppet.

Ta kontakt med servicesenteret hvis feilen oppstår igjen.

Nødvendig informasjon som servicesenteret trenger, kan du finne på typeskiltet.

17.2 Nødåpning av dør

I tilfelle strøbrudd eller feil, forblir produktøren låst. Vaskeprogrammet fortsetter når strømmen kommer tilbake. Hvis døren forblir låst på grunn av en feil, er det mulig å åpne den ved å bruke nødfunksjonen for opplåsing.

Før døren åpnes:



FORSIKTIG!
Fare for brannskade!
Kontroller at
vanntemperaturen ikke er
for høy og vasken ikke er
for varm. Vent til den
avkjøles, om nødvendig.



FORSIKTIG!
Fare for skade! Kontroller at trommelen ikke roterer. Vent til trommelen stopper å rotere, om nødvendig.



Kontroller vannivået inne i trommelen ikke er for høy. Fortsett med en nødtømming, om nødvendig (se i kapitlet "Nødtømming" i "Stell og rengjøring").

Gjør følgende for å åpne døren:

1. Trykk på knappen På/Av for å skru av produktet.
2. Trekk støpselet ut av stikkontakten.
3. Åpne filterluken.
4. Dra ned nødopplåsingsutløseren én gang. Dra den ned igjen, hold den

stram og åpne produktets dør i mellomtiden.

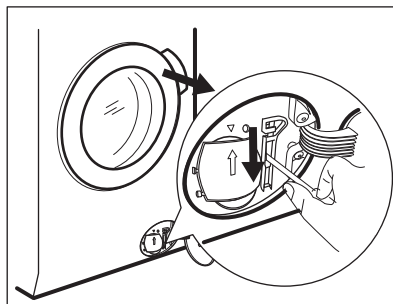

5. Ta ut vasken og lukk deretter døren til produktet.
6. Lukk filterklaffen.

18. FORBRUKSVERDIER

18.1 Introduksjon



Se koblingen www.theenergylabel.eu for detaljert informasjon om energietiketten.



QR-koden på energietiketten som fulgte med produktet gir en nettkobling til informasjonen som er relatert til ytelsen av dette apparatet i EU EPREL-databasen. Oppbevar energietiketten kun for henvisning med denne brukerhåndboken samt alle andre dokumenter som fulgte med dette produktet. Det er også mulig å finne den samme informasjonen i EPREL med koblingen <https://eprel.ec.europa.eu> og modellnavnet, samt produktnummeret som du finner på typeskiltet til produktet. Se etter i kapitlet "Produktbeskrivelse" for plasseringen av typeskiltet.

18.2 Bildetekst

| | | | |
|--------------|----------------|--------------|----------------------|
| kg | Tøymengde. | tt:mm | Programvarigheten. |
| kWh | Energiforbruk. | °C | Temperatur i tøyet. |
| Liter | Vannforbruk. | O/min | Sentrifugehastighet. |

% Gjenværende fuktighet ved slutten av syklusen. Desto høyere sentrifugeringshastighet er, desto høyere er støyen og desto lavere er gjenværende fuktigheten ved slutten av vaskesyklusen.

 Verdier og programvarighet kan variere avhengig av forskjellige forhold (f.eks. romtemperatur, vanntemperatur og trykk, mengde og type tøy, forsyningsspennning) og hvis du endrer standardinnstillingen for et program.

18.3 I henhold til kommisjonsforordning Eu 2019/2023

Kun vasking

| Eco 40-60 program | kg | kWh | Liter | tt:mm | % | °C | O/min ¹⁾ |
|-------------------|-----|-------|-------|-------|------|------|---------------------|
| Full maskin | 9.0 | 0.805 | 60.0 | 03:48 | 44.0 | 37.0 | 1600 |
| Halv maskin | 4.5 | 0.480 | 45.0 | 02:53 | 44.0 | 30.0 | 1600 |
| Kvart maskin | 2.5 | 0.235 | 31.0 | 02:50 | 45.0 | 24.0 | 1600 |

¹⁾ Maksimal sentrifugehastighet.

Vaske- og tørkeprogram

| Eco 40-60 og skaptørt nivå | kg | kWh | Liter | tt:mm | % | °C | O/min ¹⁾ |
|----------------------------|-----|-------|-------|-------|------|------|---------------------|
| Full maskin | 5.0 | 3.255 | 76.0 | 05:55 | 0.00 | 35.0 | 1600 |
| Halv maskin | 2.5 | 1.750 | 42.0 | 04:20 | 0.00 | 32.0 | 1600 |

¹⁾ Maksimal sentrifugehastighet.

Strømforbruk i ulike moduser

| Av (W) | Hvilemodus (W) | Utsatt start (W) |
|--------|----------------|------------------|
| 0.50 | 0.50 | 4.00 |

Tid til Av/Standby-modus er maksimalt 15 minutter.

18.4 Vanlige programmer – Kun vask

 Disse verdiene er kun veiledende.

| Program | kg | kWh | Liter | tt:mm | % | °C | O/min ¹⁾ |
|--------------------------------|-----|-------|-------|-------|------|------|---------------------|
| Bomull ²⁾ 95 °C | 9.0 | 2.800 | 100.0 | 03:30 | 44.0 | 85.0 | 1600 |
| Bomull 60 °C | 9.0 | 1.950 | 95.0 | 03:10 | 44.0 | 55.0 | 1600 |
| Bomull ³⁾ 20 °C | 9.0 | 0.350 | 95.0 | 03:00 | 44.0 | 20.0 | 1600 |
| Syntetisk 40 °C | 3.0 | 0.600 | 60.0 | 02:10 | 35.0 | 40.0 | 1200 |
| Finvask ⁴⁾ 30 °C | 2.0 | 0.350 | 55.0 | 01:10 | 35.0 | 30.0 | 1200 |
| Ull 30 °C | 1.5 | 0.250 | 50.0 | 01:10 | 30.0 | 30.0 | 1200 |

1) Maksimal sentrifugehastighet.

2) Egnet til vask av svært skitne tekstiler.

3) Egnet for vask av lett skitne bomullstekstiler, syntetiske og blandede tekstiler.

4) Den fungerer også som en rask vaskecyklus for litt skittent tøy.

18.5 Vanlige programmer – Vaske og tørke





Disse verdiene er kun veiledende.

| Program | kg | kWh | Liter | tt:mm | % | °C | O/min ¹⁾ |
|--------------------|-----|-------|-------|-------|------|------|---------------------|
| Syntetisk 40 °C | 3.0 | 1.800 | 70.0 | 03:25 | 1.00 | 40.0 | 1200 |

1) Maksimal sentrifugehastighet.

19. BESKYTTELSE AV MILJØET

Resirkuler materialer som er merket med symbolet . Legg emballasjen i riktige beholdere for å resirkulere det. Bidrar til å beskytte miljøet, menneskers helse og for å resirkulere avfall av elektriske og elektroniske produkter. Ikke kast produkter som er merket med symbolet

 sammen med husholdningsavfallet. Produktet kan leveres der hvor tilsvarende produkt selges eller på miljøstasjonen i kommunen. Kontakt kommunen for nærmere opplysninger.

www.aeg.com/shop



157071180-A-102023



AEG