

SCV115A



Produktgrupp	Vinkyl
Installation	Fristående
Avfrostning	Automatisk
Typ av kyla	Fläkt
Typ av gångjärn	Standard
Gångjärnens position	Höger



Vinkylens funktioner



Antal fasta hyllor	1
Antal löstagbara hyllor	5
Antal vikbara och borttagbara hyllor	1
Hyllmaterial	Trä
Justerbara hyllor	Ja
Typ av intern belysning	LED
Luftfilter	Aktivt kolfilter

Program/Funktioner



Typ av kontroller	Knappar	Funktionsspärr	Ja
Placering av kontroller	Externt på sockel	Temperaturalarm	Ja
Typ av display	7-siffrig LED	Alarm vid öppen dörr	Ja

Teknisk specifikation

Justerbara temperaturzoner	2	Typ av kompressor	Låg vibration
Temperaturområde	5–22 °C	Typ av kylgas	R600a
Typ av temperaturkontroll	Elektronisk	Mängd kylmedia (gr)	80 g
UV-skyddad dörr	Ja	Skummedel	Cyklopentan
Integrerat värmeelement	Ja	Material panel på baksidan	Metall
		Justerbara fötter	2 Fram

Antal kompressorer 1

Prestanda/Energimärkning – Reg. 2019



Årlig energiförbrukning 181 kWh/a
 Energiklass G
 Utsläppsklass för luftburet akustiskt buller D
 Totalvolym (dm³ eller liter) 368 l

Summan av lågtemperaturfackets/ens och kylfacket/ens volymer 368 l
 Klimatklass SN, N, ST
 EEI 179 %
 Ljudnivå 42 dB(A) re 1pW





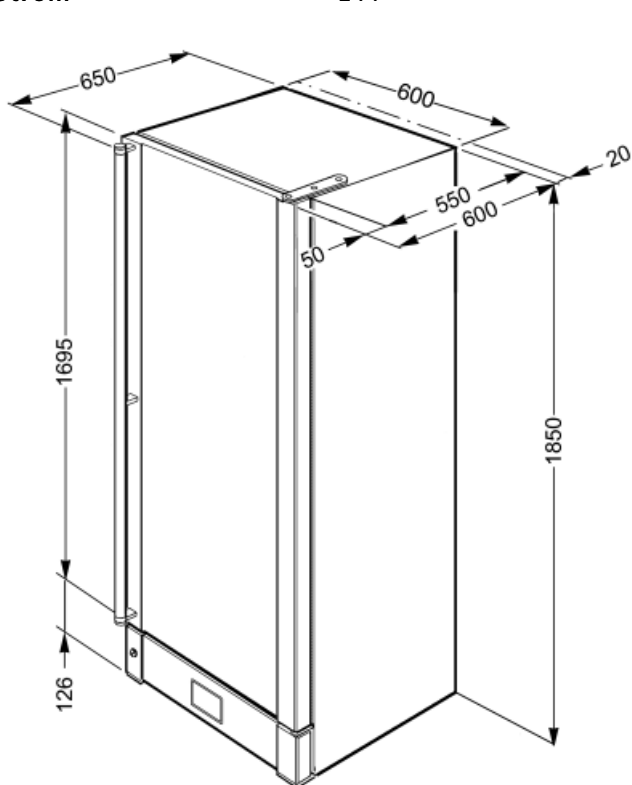

Elektrisk anslutning

Typ av kontakt (F;E) Eurokontakt
 Anslutningseffekt 200 W
 Ström 1 A

Spänning 220-240 V
 Frekvens 50 Hz



Symbols glossary (TT)

- | | | | |
|--|---|---|---|
|  | Den automatiska avfrostningen fungerar genom att avfrosta automatiskt med jämna mellanrum, vilket eliminerar behovet av att frosta av manuellt. |  | LCD-display: för att optimera prestanda och förenkla användningen av apparaten. |
|  | Energieffektivitetsklass G |  | A: Product drying performance, measured from A+++ to D / G depending on the product family |
|  | Ventilerad: Tvångsfördelning av kall luft i kylskåpet, vilket möjliggör jämn temperatur i kylan. |  | Fingeravtryckssäkert rostfritt stål:
Fingeravtryckssäkert rostfritt stål håller rostfritt stål som nytt. |
|  | Inre LED-belysning: ett mer energieffektivt och mer varaktigt sätt att lysa upp apparatens inre. | | |