



Roborock S8

Robotic Vacuum Cleaner User Manual

Read this user manual with diagrams carefully before using this product and store it properly for future reference.

English	04
Français	14
Deutsch	22
Italiano	30
Español	38
Polski	46
Norsk	54
Svenska	62

Contents

- 05 Restrictions
- 06 Product Overview
- 07 Installation
- 08 Connecting to the App
- 08 Instructions
- 10 Routine Maintenance
- 11 Basic Parameters
- 12 Common Issues

Restrictions

WARNING

- For the purposes of recharging the battery, only use the detachable supply unit roborock CDZ12RR, CDZ20RR, AED06HRR or AED07HRR provided with this product.
- Do not use this product on elevated surfaces without barriers such as the floor of a loft, an open-ended terrace, or on top of furniture.
- To prevent blocking the product and to avoid damage to valuables, remove lightweight items (such as plastic bags) and fragile objects (such as vases) from the floor before cleaning.
- Do not place any object (including children and pets) on the product, whether it is in operation or not.
- Do not use the product on burning objects (such as cigarette butts).
- Do not use the product to clean hard or sharp objects (such as decoration wastes, glass and nails).
- The product must be switched off and the plug must be removed from the socket outlet when not in use, before cleaning or maintaining the product.
- If placing the robot into storage, charge it fully and turn it off before placing it in a cool dry place. Recharge it at least every three months to prevent the battery over discharging.

A Product Overview

A1 Robot (Top View)



Power/Clean

- Press and hold to turn the robot on or off
- Press to start cleaning

Power Indicator

- White: Battery level \geq 20%
- Red: Battery level $<$ 20%
- Pulsing: Charging or starting up
- Flashing red: Error



Spot Clean/Child Lock

- Press to Spot clean
- Press and hold for 3 seconds to turn on/off the child lock



Dock

- Press to return to dock

Note: Press any button to stop the robot during cleaning or docking.

A1-1—Vertical Bumper

A1-2—LiDAR Sensor

A1-3—Wall Sensor

A1-4—Reactive 3D Obstacle Avoidance Sensor

A1-5—Infrared Fill Light

A2 Robot (Bottom View)

A2-1—Cliff Sensors

A2-2—Carpet Sensor

A2-3—Omnidirectional Wheel

A2-4—Charging Contacts

A2-5—Side Brush

A2-6—Main Brushes

A2-7—Main Brush Cover

A2-8—Main Wheels

A3 Robot (Upper Cover Open)

A3-1—WiFi Indicator Light

- Off: WiFi disabled
- Flashing slowly: Waiting for connection
- Flashing quickly: Connecting
- Steady: WiFi connected

A3-2—Reset Button

A3-3—Water Tank Latch

A3-4—Water Tank

A3-5—VibraRise Module

A3-6—Air Outlet

A3-7—Bumper

A4 Dustbin

A4-1—Filter Cover

A4-2—Dustbin Latch

A4-3—Cover Latch

A4-4—Washable Filter

A5 Charging Dock

A5-1—Power Indicator

A5-2—Dock Location Beacon

A5-3—Charging Contacts

A5-4—Power Socket

A5-5—Electrode Brushes

A6 Power Cable

A7 Electric Water Tank

A7-1—Stopper

A7-2—Water Filter

A7-3—Water Tank Latch

A8 VibraRise Mop Cloth Mount

A8-1—Vibration Module

A8-2—Mop Cloth Attachment Slot

A8-3—Mop Cloth Mount Latches

A9 VibraRise Mop Cloth

A9-1—Hook and loop pads

A10 Moisture-proof Mat

B Installation

Important Information

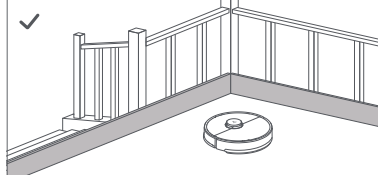
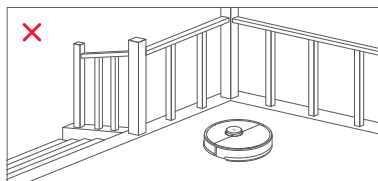
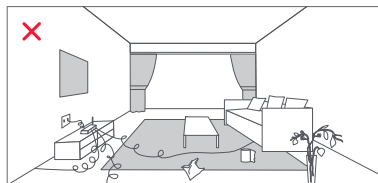

1. Tidy cables and loose items from the ground and move any unstable, fragile, precious, or dangerous items to prevent personal injury or property damage due to items becoming tangled in, struck by, or knocked over by the robot.
2. When using the robot in a raised area, always use a secure physical barrier to prevent accidental falls that may result in personal injury or property damage.

Note: When using the robot for the first time, follow it throughout its whole cleaning route and watch for potential problems. The robot will be able to clean by itself in future uses.

B1 Position the charging dock

Keep the Charging Dock on a level surface, flat against a wall. Connect the power cable to the Charging Dock and tidy cables from the floor. To ensure a better user experience of the mobile app, place the Charging Dock in an area with good WiFi coverage.

B1-1 More than 0.5m (1.6ft)

B1-2 More than 1.5m (4.9ft)

Notes:

- Allow at least 0.5m (1.6ft) of clearance on each side, and more than 1.5m (4.9ft) in front of the Charging Dock.
- If the power cable hangs vertical to the ground, it may be caught by the robot, causing the Charging Dock to be disconnected.
- The Charging Dock indicator is on when the Charging Dock is electrified, and off when the robot is charging.
- Do not place the Charging Dock in places that are directly exposed to sunlight, or block the Location Beacon. Otherwise the robot may not be able to automatically return to the Charging Dock.

B2 Secure the charging dock with the adhesive tape

Wipe the floor of the area where the charging dock will be placed with a dry cloth, then secure the dock in place using double-sided tape at the bottom of the dock.

Note: When necessary, remove the double-sided adhesive tape slowly to reduce residue glue.

B3 Attach the Moisture-Proof Mat

After fixing the Charging Dock in place, use a dry cloth to clean the area where the Moisture-Proof Mat will be located. Peel off the outer layer of the double-sided tape attached to the bottom of the Moisture-Proof Mat, and stick the mat to the ground as shown.

Notes:

- Always place the Moisture-Proof Mat on wooden floors.
- Peel the double-sided tape slowly to minimize residual adhesive.
- The Moisture-Proof mat attaches best to smooth surfaces.

Power on and charge the robot

Press and hold the  button to power on the robot. When the power light goes on, place the robot on the dock to charge. Make sure the charging dock power indicator turns off and a “charging” voice alert sounds.

To maintain the performance of the high-performance lithium-ion rechargeable battery pack, keep the robot charged.

Note: The robot may not turn on when the battery is low. In this case, place the robot directly onto the dock to charge.

B4 Mopping

Note: To prevent excessive dirt buildup during first-time use, floors should be vacuumed at least three times before mopping.

B4-1—Remove the water tank

Press the water tank latch and slide the tank backwards.

B4-2—Fill the water tank

Remove the water tank stopper, fill the tank with water, and close it tightly.

Notes:

- To prevent corrosion or damage, only use the Roborock branded floor cleaner in the water tank.
- Do not use hot water as this may cause the tank to deform.

B4-3—Reinstall the water tank

Slide the water tank into the robot until you hear it lock with a click.

B4-4—Install the VibraRise mop cloth

Dampen the mop cloth and wring it until it stops dripping. Insert it into the bottom along the attachment slot and stick it firmly in place.

B4-5—Install the VibraRise mop cloth mount

Slide the VibraRise mop cloth mount forwards under the water tank. A click indicates that it is locked in place.

B4-6—Remove the VibraRise mop cloth mount

When the robot returns to the dock after cleaning, press the latches on both sides, and slide the VibraRise mop cloth mount backwards to remove it.

Notes:

- Wash the VibraRise mop cloth after each use, and regularly empty the water tank of unused water.
- Remove the VibraRise mop cloth mount when not mopping. The water tank can stay in place.

B4-7—⚠ WARNING

Risk of injury. Do not place your finger between VibraRise mop cloth mount and water tank.

Connecting to the App

This robot supports both Roborock and Xiaomi Home apps. Choose the one that best meets your needs.

1 Download App



Option 1: Search for “Roborock” in the App Store or Google Play or scan the QR code to download and install the app.



Option 2: Search for “Xiaomi Home” in the App Store or Google Play or scan the QR code to download and install the app.



2 Reset WiFi

1. Open the top cover and find the WiFi indicator.
2. Press and hold the  and  buttons until you hear the “Resetting WiFi” voice alert. The reset is complete when the WiFi indicator flashes slowly. The robot will then wait for a connection.

Note: If you cannot connect to the robot due to your router configuration, a forgotten password, or any other reason, reset the WiFi and add your robot as a new device.

3 Add device



Open the Roborock App, tap the “Scan to Connect” button, or open the Xiaomi Home app, tap “+” in the top right corner and add the device as instructed in the app.

Notes:

- The actual process may vary due to ongoing app updates. Follow the instructions provided in the app.
- Only 2.4 GHz WiFi is supported.
- If the robot waits more than 30 minutes for a connection, WiFi will be automatically disabled. If you want to reconnect, reset the WiFi before proceeding.

Instructions

On/Off

Press and hold the  button to turn on the robot. The power indicator will turn on and the robot will enter standby mode. Press and hold the  button to turn off the robot and complete the cleaning cycle.

Note: The robot cannot be turned off when it is being charged.

Starting Cleaning

Press the  button to start cleaning. The robot will plan its cleaning route according to its scan of the room. It splits a room into zones, first draws out zone edges, and then fills the zone in a zigzag pattern. In so doing, the robot cleans all zones one by one, efficiently cleaning the house.

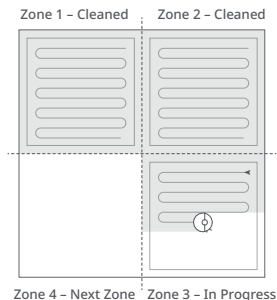

Notes:



- To allow the robot to automatically vacuum and return to the dock, start the robot from the dock. Do not move the dock during cleaning.
- Cleaning cannot start if the battery level is too low. Allow the robot to charge before starting the cleanup.
- If cleaning is completed in less than 10 minutes, the area will be cleaned twice.
- If the battery runs low during the cleaning cycle, the robot will automatically return to the dock. After charging, the robot will resume where it left off.
- When the VibraRise mop cloth mount is attached, the robot will retract it when cleaning the carpet. You can also set the carpet as a no-go zone in the app to avoid it.
- Before starting each mopping task, make sure that the VibraRise mop has been properly installed.

Spot Cleaning

Press the  button to start spot cleaning. Cleaning range: The robot cleans a 1.5 m (4.9 ft) x 1.5 m (4.9 ft) square area centered on itself.

Note: After spot cleaning, the robot will automatically return to the starting point and enter Standby mode.

Pause

When the robot is running, press any button to pause it, press the  button to resume cleaning, and press the  button to send it back to the dock.

Note: Placing a paused robot on the dock manually will end the current cleanup.

Refilling the Water Tank or Cleaning the VibraRise Mop Cloth

To add water or clean the VibraRise mop cloth, press any button to stop the robot and remove the mopping module. After adding water or cleaning the VibraRise mop cloth, reinstall the mopping module and press the  button to continue.

Sleep

If the robot is paused for over 10 minutes, it will go to sleep, and the power indicator will flash every few seconds. Press any button to wake the robot up.

Notes:

- The robot will not go to sleep when it is charging.
- The robot will automatically shut down if left in sleep mode for more than 12 hours.

DND Mode

The default Do Not Disturb (DND) period is from 22:00 to 08:00. You can use the app to disable the DND mode or modify the DND period. When DND mode is activated, the robot will not automatically resume cleanup, the power indicator light will dim, and the volume of the voice prompts will lower.

Child Lock

Press and hold the  button to enable/disable the child lock. You can also set it in the app. Once enabled, the robot will not react to button presses when it is stationary. When the robot is cleaning or docking, press any button to stop it.

Charging

After cleaning, the robot will automatically return to the dock to charge. In Pause mode, press the  button to send the robot back to the dock. The power indicator will pulse as the robot charges.

Note: If the robot fails to find the dock, it will automatically return to its starting location. Place the robot on the dock manually to recharge.

Error

If an error occurs, the power indicator will flash red and a voice alert will sound.

Notes:

- The robot will go to sleep automatically if left in a malfunctioning state for over 10 minutes.
- Placing a malfunctioning robot on the dock manually will end the current cleanup.

System Reset

If the robot does not respond when a button is pressed or cannot be turned off, reset the system. Press the Reset button, and the robot will reset automatically.

Note: After resetting the system, scheduled cleaning, WiFi, etc. will be restored to factory settings.

Restore Factory Settings

If the robot does not function properly after a system reset, switch it on. Press and hold the  button and at the same time, press the Reset button until you hear the “Restoring factory settings” voice prompt. The robot will then be restored to factory settings.

C Routine Maintenance

C1 Main Brushes

* Clean every 2 weeks and replace every 6-12 months.

C1-1—Main Brush

C1-2—Main Brush Cover

C1-3—Latches

C1-4—Main Brush Bearing

C1-5—Main Brush Caps

C1-6—Turn over the robot and press the latches to remove the main brush cover.

C1-7—Remove the main brush and pull out the main brush bearing.

C1-8—Pull out the main brush caps.

C1-9—After removing the tangled hair or dirt at both ends of the main brush, reinstall it, press on the main brush cover to lock it in place.

Notes:

- Main brush should be wiped down with a wet cloth and left to dry away from direct sunlight.
- Do not use corrosive cleaning fluids or disinfectants to clean the main brush.

C2 Side Brush

* Clean monthly and replace every 3-6 months.

1. Unscrew the side brush screw.

2. Remove and clean the side brush.

Reinstall the brush and tighten the screw.

C3 Omnidirectional Wheel

* Clean as required.

C3-1— Use a tool, such as a small screwdriver, to pry out the axle and take out the wheel.

Note: The omnidirectional wheel bracket cannot be removed.

C3-2— Rinse the wheel and the axle with water to remove any hair and dirt. Dry and reattach the wheel, pressing it firmly in place.

C4 Main Wheels

* Clean monthly.

Clean the main wheels with a soft, dry cloth.

C5 Dustbin

* Clean as required.

C5-1— Open the top cover of the robot and take out the dustbin.

C5-2— Open the lid and empty the dustbin.

C5-3— Fill the dustbin with clean water and close the lid. Gently shake the dustbin, and then pour out the dirty water.

Note: To prevent blockage, only use clean water without any cleaning liquid.

C5-4— Leave the dustbin and the washable filter to dry.

C6 Washable Filter

* Clean every 2 weeks and replace every 6-12 months.

C6-1— Open the filter cover and remove the filter.

C6-2—Rinse the filter repeatedly and tap it to remove as much dirt as possible.

Note: Do not touch the surface of the filter with your hands, brush, or hard objects to avoid potential damage.

C6-3—Allow 24 hours for the filter to dry thoroughly and reinstall it.

Note: Purchase an additional filter and alternate if necessary.

C7 Water Tank

* Clean as required.

C7-1—Open the water tank and fill it with clean water.

C7-2—Close the water tank and shake it gently.

C7-3—Pour out the remaining water as shown.

C8 VibraRise Mop Cloth

* Clean after each use and replace every 3-6 months.

C8-1—Remove the VibraRise mop cloth from the VibraRise mop cloth mount. Clean the VibraRise mop cloth and air-dry it.

Note: A dirty VibraRise mop will affect the mopping performance. Clean it before use.

C9 Robot Sensors

* Clean monthly.

Use a soft, dry cloth to wipe and clean all sensors, including:

C9-1—Wall Sensor

C9-2—Reactive 3D Obstacle Avoidance Sensor

C9-3—Carpet Sensor

C9-4—Cliff Sensors

C10 Charging Contact Areas

* Clean monthly.

Use a soft dry cloth to wipe the charging contacts on the charging dock and the robot.

Battery

The robot is equipped with a built-in high-performance lithium-ion rechargeable battery pack. To maintain battery performance, keep the robot charged during normal use.

Note: If the robot will be left unused for a long period, turn it off and charge it at least every three months to avoid battery damage caused by over-discharge.

Basic Parameters

Robot

Model	S80ULT
Battery	14.4V/5200mAh (TYP) lithium-ion battery
Rated Input	20VDC 1.2A
Charging Time	< 6 hours

Note: The serial number is on a sticker on the underside of the robot.

Charging Dock

Model	CDZ12RR or CDZ20RR
Rated Power	28W
Rated Input	100-240VAC
Rated Output	20VDC 1.2A
Rated Frequency	50-60Hz
Charging Battery	14.4V/5200mAh (TYP) lithium-ion battery

Common Issues

Problem	Solution
Unable to power on	<ul style="list-style-type: none">• The battery level is low. Put the robot on the charging dock and charge it before use.• The battery temperature is too low or too high. Only use the robot within the range of 4-40°C (39-104°F).
Unable to charge	<ul style="list-style-type: none">• Check the power indicator light turns on and that both ends of the power cable are properly connected.• If contact is poor, clean the contact areas on the charging dock and the robot.
Slow charging	<ul style="list-style-type: none">• When used at high or low temperatures, the robot will automatically reduce its charging speed to extend battery life.• The charging contacts may be dirty. Wipe them with a dry cloth.
Unable to dock	<ul style="list-style-type: none">• There are too many obstacles near the charging dock. Move it to an open area.• The robot is too far from the charging dock. Place it closer and retry.
Abnormal behavior	<ul style="list-style-type: none">• Restart the robot.
Noise during cleaning	<ul style="list-style-type: none">• The main brush, side brush, main wheels, or omnidirectional wheel may be jammed. Turn off the robot and clean them.• VibraRise system abnormal. Check for jammed objects.
Unable to connect to WiFi	<ul style="list-style-type: none">• WiFi is disabled. Reset the WiFi and try again.• The WiFi signal is poor. Move the robot to an area with good WiFi reception.• Abnormal WiFi connection. Reset the WiFi, download the latest mobile app, and retry.• The current Roborock robot is not supported. You can find supported models in the app.• Unable to connect to WiFi abruptly. There may be an error with your router settings. Contact Roborock customer service for additional support.
Poor cleaning ability or dust falling out	<ul style="list-style-type: none">• The dustbin is full and needs emptying.• The filter is blocked and needs cleaning.• The main brush is jammed and needs cleaning.
Scheduled cleaning is not working	<ul style="list-style-type: none">• Keep the robot charged. Scheduled cleaning can only begin when the battery level is above 20%.

Common Issues

Problem	Solution
Is power always being drawn when the robot is on the charging dock?	<ul style="list-style-type: none">• The robot will draw power while it is docked to maintain battery performance, but power consumption is minimal.
Does the robot need to be charged for at least 16 hours the first three times it is used?	<ul style="list-style-type: none">• No, the robot can be used any time after it has been fully charged.
No or little water during mopping	<ul style="list-style-type: none">• Check whether there is water in the water tank and use the mobile app to set the scrub intensity or check the manual for full instructions on how to correctly install the mop cloth and mop cloth mount.
Cleaning does not resume after recharging	<ul style="list-style-type: none">• Make sure that the robot is not in DND mode. DND mode will prevent cleanup. When cleaning a space requiring a top-up charge, if the robot was placed manually on the charging dock before it returned to the dock automatically, it will not be able to continue cleanup.
The robot cannot return to the charging dock after spot cleaning or when it has been moved manually	<ul style="list-style-type: none">• After spot cleaning or a significant position change, the robot will re-generate the map. If the charging dock is too far away, it may not be able to return to recharge and must be placed on the charging dock manually.
The robot has begun to miss certain spots	<ul style="list-style-type: none">• The wall sensor or cliff sensors may be dirty. Wipe them with a soft dry cloth.
It takes a long time to fill the water tank	<ul style="list-style-type: none">• The filter may be blocked and need cleaning.

Français

Roborock S8

Manuel d'utilisation de l'aspirateur robot

Lisez attentivement ce manuel d'utilisation et ses schémas avant d'utiliser le produit et rangez-les soigneusement pour référence future.

Contenu

- 15 Restrictions
- 16 Présentation du produit
- 17 Installation
- 18 Connexion à l'application
- 18 Instructions
- 20 Entretien
- 21 Paramètres de base
- 21 Problèmes courants

Restrictions

AVERTISSEMENT

- N'utilisez que le bloc d'alimentation amovible Roborock CDZ12RR, CDZ20RR, AED06HRR ou AED07HRR fourni avec ce produit pour recharger la batterie.
- N'utilisez pas ce produit sur des surfaces en hauteur sans barrières, par exemple, sur le sol d'une mezzanine, une terrasse ouverte ou le dessus d'un meuble.
- Pour éviter de bloquer le produit et d'endommager des objets de valeur, retirez les objets légers (tels que des sacs plastiques) et les objets fragiles (tels que des vases) du sol avant le nettoyage.
- Ne placez aucun objet et aucune personne (enfants et animaux compris) sur le produit, qu'il soit en fonctionnement ou non.
- N'utilisez pas le produit sur des objets brûlants (tels que des mégots de cigarette).
- N'utilisez pas le produit pour aspirer des objets durs ou tranchants (tels que des débris de décoration, du verre et des clous).
- Avant de nettoyer ou d'entretenir le produit, il doit être éteint et sa fiche doit être débranchée de la prise électrique.
- Si vous rangez le robot, rechargez-le complètement et éteignez-le avant de le placer dans un endroit frais et sec. Rechargez-le au moins tous les trois mois pour éviter que la batterie ne se décharge trop.

A Présentation du produit

A1 Robot (vue de dessus)



Marche/Arrêt/Nettoyer

- Appuyez sur ce bouton et maintenez-le enfoncé pour allumer ou éteindre le robot
- Appuyez sur ce bouton pour démarrer un nettoyage

Voyant d'alimentation

- Blanc : niveau de batterie $\geq 20\%$
- Rouge : niveau de batterie $< 20\%$
- Pulsation : rechargement ou démarrage
- Clignotement rouge : erreur



Nettoyage localisé/Verrouillage enfant

- Appuyez sur ce bouton pour un nettoyage localisé
- Appuyez sur ce bouton et maintenez-le enfoncé pendant 3 secondes pour activer/désactiver le verrouillage enfant



Station

- Appuyez sur ce bouton pour faire revenir le robot à la station

Remarque : Appuyez sur n'importe quel bouton pour arrêter le robot lorsqu'il nettoie ou revient à la station.

A1-1 : pare-chocs vertical

A1-2 : capteur LiDAR

A1-3 : capteur de murs

A1-4 : capteur d'évitement d'obstacles Reactive 3D

A1-5 : lumière d'appoint infrarouge

A2 Robot (vue de dessous)

A2-1 : capteurs de vide

A2-2 : capteur de tapis

A2-3 : roulette omnidirectionnelle

A2-4 : contacts de rechargement

A2-5 : brosse latérale

A2-6 : brosses principales

A2-7 : cache de la brosse principale

A2-8 : roulettes principales

A3 Robot (capot supérieur ouvert)

A3-1 : voyant WiFi

- Éteint : WiFi désactivé
- Lent clignotement : en attente de connexion
- Clignotement rapide : connexion
- Fixe : connecté au WiFi

A3-2 : bouton Réinitialiser

A3-3 : loquet du réservoir d'eau

A3-4 : réservoir d'eau

A3-5 : module VibraRise

A3-6 : sortie d'air

A3-7 : pare-chocs

A4 Bac à poussière

A4-1 : cache du filtre

A4-2 : loquet du bac à poussière

A4-3 : loquet du cache

A4-4 : filtre lavable

A5 Station de chargement

A5-1 : voyant d'alimentation

A5-2 : balise de localisation de la station

A5-3 : contacts de rechargement

A5-4 : port de raccordement

A5-5 : brosses de nettoyage des électrodes

A6 Câble d'alimentation

A7 Réservoir d'eau électrique

A7-1 : bouchon

A7-2 : filtre à eau

A7-3 : loquet du réservoir d'eau

A8 Support de serpillière VibraRise

A8-1 : module de vibration

A8-2 : fente de fixation de la serpillière

A8-3 : loquets du support de serpillière

A9 Serpillière VibraRise

A9-1 : blocs auto-agrippants

A10 Tapis étanche

B Installation

Informations importantes

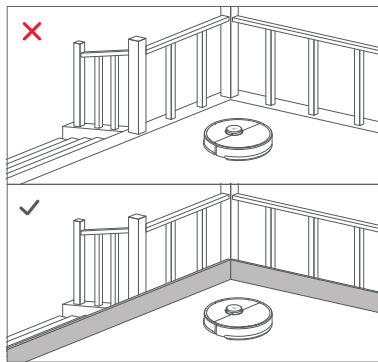
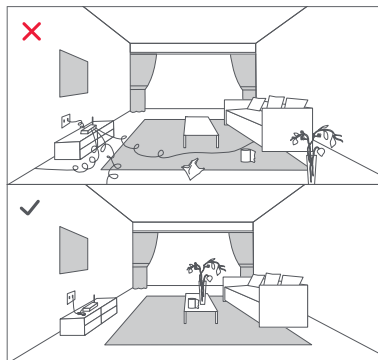

1. Rangez les câbles et objets détachés présents au sol et déplacez tout objet instable, fragile, précieux ou dangereux afin d'éviter toute blessure et tout dommage matériel dus à des objets qui seraient happés, heurtés ou renversés par le robot.
2. Lorsque vous employez ce robot dans une zone surélevée, utilisez toujours une barrière de sécurité physique pour empêcher les chutes accidentelles qui pourraient entraîner des blessures ou des dommages matériels.

Remarque : Lorsque vous utilisez votre robot pour la première fois, suivez-le attentivement tout au long de son parcours de nettoyage en prenant garde aux problèmes potentiels. Le robot pourra nettoyer seul lors des prochaines utilisations.

B1 Positionner la station de chargement

Gardez la station de chargement sur une surface plane et à niveau contre un mur. Connectez le câble d'alimentation à la station de chargement et rangez les câbles présents au sol. Pour garantir une meilleure expérience utilisateur avec l'application mobile, placez la station de chargement dans une zone disposant d'une bonne couverture WiFi.

B1-1 Plus de 0,5 m (1,6 pi)

B1-2 Plus de 1,5 m (4,9 pi)

Remarques :

- Laissez au moins 0,5 m (1,6 pi) d'espace de chaque côté et plus de 1,5 m (4,9 pi) devant la station de chargement.
- Si le câble d'alimentation est vertical par rapport au sol, il risque d'être happé par le robot, ce qui peut entraîner un débranchement de la station de chargement.
- Le voyant de la station de chargement est allumé lorsqu'il est alimenté et éteint lorsque le robot charge.
- Ne placez pas la station de chargement à un endroit directement exposé à la lumière du soleil et ne masquez pas la balise de localisation. Sinon, le robot risque de ne pas réussir à revenir automatiquement à la station de chargement.

B2 Fixer la station de chargement avec du ruban adhésif

Essayez le sol de la zone où vous placerez la station de chargement à l'aide d'un chiffon sec, puis fixez la station en place en apposant du ruban adhésif double face au bas de la station.

Remarque : Si nécessaire, retirez lentement le ruban adhésif double face pour réduire les résidus de colle.

B3 Fixer le tapis étanche

Après avoir fixé la station de rechargement, nettoyez la zone où se trouvera le tapis imperméable avec un chiffon sec. Décollez la couche extérieure de la bande double face sur le dessous du tapis imperméable, et collez le tapis au sol comme indiqué.

Remarques :

- Placez toujours le tapis étanche lorsque le sol est en bois.
- Décollez lentement la bande double face pour minimiser la colle résiduelle.
- Le tapis étanche adhère mieux aux surfaces régulières.

Allumer et recharger le robot

Appuyez sur le bouton  et maintenez-le enfoncé pour allumer le robot. Lorsque le voyant d'alimentation s'allume, placez le robot sur la station pour le recharger. Assurez-vous que le voyant d'alimentation de la station de chargement s'éteint et qu'une alerte vocale « Chargement en cours » retentit. Pour conserver les hautes performances de la batterie lithium-ion rechargeable, gardez le robot chargé.

Remarque : Il est possible que le robot ne s'allume pas lorsque la batterie est faible. Dans ce cas, placez directement le robot sur la station pour le recharger.

B4 Nettoyer à la serpillière

Remarque : Pour éviter l'accumulation excessive de saleté sur la serpillière lors de la première utilisation, les sols devraient être aspirés au moins trois fois avant le nettoyage à la serpillière.

B4-1 : retirer le réservoir d'eau

Appuyez sur le loquet du réservoir d'eau et faites glisser le réservoir vers l'arrière.

B4-2 : remplir le réservoir d'eau

Retirez le bouchon du réservoir d'eau, remplissez-le d'eau, puis refermez-le fermement.

Remarques :

- Pour éviter toute corrosion ou tout dommage, n'utilisez que du nettoyant pour sol de marque Roborock dans le réservoir d'eau.
- N'utilisez pas d'eau chaude car cela peut entraîner une déformation du réservoir.

B4-3 : réinstaller le réservoir d'eau

Faites glisser le réservoir d'eau dans le robot jusqu'à ce que vous entendiez un déclic indiquant qu'il est verrouillé en place.

B4-4 : installer la serpillière VibraRise

Humidifiez la serpillière et tordez-la jusqu'à ce qu'elle cesse de goutter. Insérez-la en bas le long de la fente de fixation et faites-la fermement adhérer en place.

B4-5 : installer le support de serpillière

Faites glisser le support vers l'avant sous le réservoir d'eau. Un déclic indiquera qu'il est verrouillé en place.

B4-6 : retirer le support de serpillière

Une fois que le robot est revenu à la station après avoir nettoyé, appuyez sur les loquets présents des deux côtés et faites glisser le support de serpillière vers l'arrière pour le retirer.

Remarques :

- Lavez la serpillière VibraRise après chaque utilisation, et évacuez régulièrement l'eau inutilisée du réservoir d'eau.
- Retirez le support de serpillière lorsque vous n'utilisez pas cette fonction. Le réservoir d'eau peut rester en place.

B4-7 : ⚠️ AVERTISSEMENT

Risque de blessure. Ne placez pas votre doigt entre le support de serpillière VibraRise et le réservoir d'eau.

Connexion à l'application

Ce robot prend à la fois en charge les applications Roborock et Xiaomi Home. Choisissez celle qui correspond le mieux à vos besoins.

1 Télécharger l'application



Option 1 : recherchez « Roborock » sur l'App Store ou sur Google Play ou scannez le code QR pour télécharger et installer l'application.



Option 2 : recherchez « Xiaomi Home » sur l'App Store ou sur Google Play ou scannez le code QR pour télécharger et installer l'application.



2 Réinitialiser le WiFi

1. Ouvrez le capot supérieur et recherchez le voyant WiFi.
2. Appuyez sur les boutons  et  et maintenez-les enfoncés jusqu'à ce que vous entendiez l'alerte vocale « Réinitialisation du WiFi en cours ». La réinitialisation est terminée lorsque le voyant WiFi clignote lentement. Le robot sera alors en attente de connexion.

Remarque : Si vous ne parvenez pas à vous connecter au robot en raison de la configuration de votre routeur, d'un mot de passe oublié ou de toute autre raison, réinitialisez le WiFi et ajoutez le robot comme nouvel appareil.



3 Ajouter l'appareil

Ouvrez l'application Roborock puis appuyez sur le bouton « Scanner pour connecter », ou ouvrez l'application Xiaomi Home, appuyez sur le « + » qui se trouve dans le coin supérieur droit et ajoutez l'appareil en suivant les instructions de l'application.

Remarques :

- Le véritable processus peut varier en raison des mises à jour continues de l'application. Suivez les instructions fournies dans l'application.
- Seul le WiFi 2,4 GHz est pris en charge.
- Si le robot est en attente d'une connexion depuis plus de 30 minutes, le WiFi sera automatiquement désactivé. Si vous voulez vous reconnecter, réinitialisez le WiFi avant de continuer.

Instructions Marche/Arrêt

Appuyez sur le bouton  et maintenez-le enfoncé pour allumer le robot. Le voyant d'alimentation s'allumera et le robot entrera en mode Veille. Appuyez sur le bouton  et maintenez-le enfoncé pour éteindre le robot et mettre fin au cycle de nettoyage.

Remarque : Le robot ne peut pas être éteint lorsqu'il est en charge.

Démarrage du nettoyage

Appuyez sur le bouton  pour démarrer le nettoyage. Le robot planifiera son parcours de nettoyage en fonction de son analyse de la pièce. Il commence par diviser la pièce en zones, passe sur les bords d'une zone puis la complète en y entrant en zigzag. Il procède ainsi pour toutes les zones, une par une, pour nettoyer efficacement votre logement.

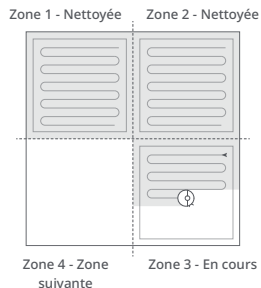

Remarques :

- Pour permettre au robot d'aspirer et de revenir automatiquement à sa station, mettez-le en marche à partir de la station. Ne déplacez pas la station lors d'une tâche Aspirer et laver.
- Le nettoyage ne peut pas démarrer si le niveau de la batterie est trop faible. Laissez le robot charger avant de démarrer le nettoyage.
- Si le nettoyage est terminé en moins de 10 minutes, l'espace sera nettoyé deux fois.
- Si le niveau de la batterie devient insuffisant durant le cycle de nettoyage, le robot reviendra automatiquement à sa station. Une fois rechargé, il reprendra là où il s'est arrêté.
- Lorsque le support de serpillière sera installé, le robot le rétractera lorsqu'il nettoiera un tapis. Vous pouvez aussi définir le tapis en tant que zone interdite dans l'application pour éviter.
- Avant de démarrer chaque tâche Aspirer et laver, assurez-vous que la serpillière VibraRise a correctement été installée.



Nettoyage localisé

Appuyez sur le bouton  pour démarrer un nettoyage localisé.

Zone couverte par le nettoyage : le robot nettoie une zone carrée de 1,5 m (4,9 pi) x 1,5 m (4,9 pi) autour de lui.

Remarque : Après le nettoyage localisé, le robot reviendra automatiquement à son point de départ et entrera en mode Veille.

Pause

Lorsque le robot est en marche, appuyez sur n'importe quel bouton pour le mettre en pause, appuyez sur le bouton  pour reprendre le nettoyage ou appuyez sur le bouton  pour le renvoyer à la station.

Remarque : Si vous placez le robot en pause sur la station, cela mettra fin au nettoyage en cours.

Rechargement du réservoir d'eau ou nettoyage de la serpillière VibraRise

Pour ajouter de l'eau ou nettoyer la serpillière VibraRise, appuyez sur n'importe quel bouton pour arrêter le robot et retirez le module de nettoyage à la serpillière. Après avoir ajouté de l'eau ou nettoyé la serpillière VibraRise, réinstallez le module de nettoyage à la serpillière et appuyez sur le bouton  pour continuer.

Veille

Si le robot est en pause pendant plus de 10 minutes, il se mettra en veille, et son voyant d'alimentation clignotera toutes les quelques secondes. Appuyez sur n'importe quel bouton pour le sortir de veille.

Remarques :

- Le robot ne se mettra pas en veille lorsqu'il sera en charge.
- Le robot s'éteindra automatiquement s'il reste en mode Veille pendant plus de 12 heures.

Mode NPD

La période par défaut du mode Ne pas déranger (NPD) est de 22 h 00 à 08 h 00. Vous pouvez utiliser l'application pour le désactiver ou changer sa période. Lorsque le mode NPD sera activé, le robot ne reprendra pas automatiquement le nettoyage, la luminosité du voyant d'alimentation sera réduite et le volume des annonces vocales sera plus faible.

Verrouillage enfant

Appuyez sur le bouton  et maintenez-le enfoncé pour activer/désactiver le verrouillage enfant. Vous pouvez aussi le définir dans l'application. Une fois cette fonction activée, le robot ne réagira plus aux pressions sur les boutons lorsqu'il sera immobile. Lorsque le robot nettoie ou revient à sa station, appuyez sur n'importe quel bouton pour l'arrêter.

Rechargement

Après le nettoyage, le robot reviendra automatiquement à sa station pour se recharger. En mode Pause, appuyez sur le bouton  pour renvoyer le robot à sa station. Lorsque le robot sera en charge, le voyant d'alimentation présentera un effet de pulsation.

Remarque : Si le robot ne parvient pas à retrouver sa station, il reviendra automatiquement à son point de départ. Placez manuellement le robot sur la station pour le recharger.

Erreur

Si une erreur se produit, le voyant d'alimentation clignotera en rouge et une alerte vocale se fera entendre.

Remarques :

- Le robot se mettra automatiquement en veille s'il reste sur un dysfonctionnement pendant plus de 10 minutes.
- Si vous placez manuellement le robot sur la station alors qu'il est resté sur un dysfonctionnement, cela mettra fin au nettoyage en cours.

Réinitialisation système

Si le robot ne répond pas aux pressions sur les boutons ou ne peut pas être éteint, réinitialisez le système. Appuyez sur le bouton Réinitialiser et le robot se réinitialisera automatiquement.

Remarque : Une fois le système réinitialisé, les paramètres d'usine des nettoyages planifiés, du WiFi, etc. seront rétablis.

Restauration des paramètres d'usine

Si le robot ne fonctionne pas correctement après une réinitialisation système, allumez-le. Appuyez sur le bouton , maintenez-le enfoncé, et dans le même temps, appuyez sur le bouton Réinitialiser jusqu'à ce que vous entendiez l'annonce vocale « Restoring the initial version » (Restauration de la version initiale). Les paramètres d'usine du robot seront alors restaurés.

Ⓒ Entretien

C1 Broses principales

* Nettoyer toutes les 2 semaines et remplacer tous les 6 à 12 mois.

C1-1 : brosse principale

C1-2 : cache de la brosse principale

C1-3 : loquet

C1-4 : roulement de la brosse principale

C1-5 : capuchon de la brosse principale

C1-6 : retournez le robot et appuyez sur les loquets pour retirer le cache de la brosse principale.

C1-7 : retirez les brosses principales et tirez sur leur roulement pour le sortir.

C1-8 : tirez sur les capuchons de la brosse principale pour les sortir.

C1-9 : après avoir retiré les cheveux et saletés entremêlés aux deux extrémités de la brosse principale, réinstallez-la, puis appuyez sur son cache pour la verrouiller en place.

Remarques :

- Vous devez nettoyer la brosse principale à l'aide d'un chiffon humide et la laisser sécher à l'écart de la lumière directe du soleil.
- N'utilisez pas de désinfectants ou de liquides de nettoyage corrosifs pour nettoyer la brosse principale.

C2 Brosse latérale

* Nettoyer tous les mois et remplacer tous les 3 à 6 mois.

1. Retirez la vis de la brosse latérale.
2. Retirez et nettoyez la brosse latérale. Réinstallez la brosse et serrez la vis.

C3 Roulette omnidirectionnelle

* Nettoyer si nécessaire.

C3-1 : utilisez un outil, tel qu'un petit tournevis, pour déloger l'axe et retirer la roulette.

Remarque : Le support de la roulette omnidirectionnelle ne peut pas être retiré.

C3-2 : rincez la roulette et son axe à l'eau pour retirer tout cheveu et toute saleté. Laissez sécher et réinstallez la roulette en appuyant fermement dessus pour qu'elle se mette en place.

C4 Roulettes principales

* Nettoyer tous les mois.

Nettoyez les roulettes principales à l'aide d'un chiffon doux sec.

C5 Bac à poussière

* Nettoyer si nécessaire.

C5-1 : ouvrez le capot supérieur du robot et sortez le bac à poussière.

C5-2 : ouvrez le couvercle et videz le bac à poussière.

C5-3 : remplissez-le d'eau propre et fermez le couvercle. Secouez délicatement le bac à poussière puis rouvrez-le pour évacuer l'eau sale.

Remarque : Pour éviter toute obstruction, n'utilisez que de l'eau propre sans liquide de nettoyage.

C5-4 : laissez sécher le bac à poussière et le filtre lavable.

C6 Filtre lavable

* Nettoyer toutes les 2 semaines et remplacer tous les 6 à 12 mois.

C6-1 : ouvrez le cache du filtre et retirez le filtre.

C6-2 : rincez plusieurs fois le filtre et tapotez-le pour éliminer autant de saleté que possible.

Remarque : Ne touchez pas la surface du filtre avec vos mains, une brosse ou des objets durs pour éviter tout risque de fendommager.

C6-3 : laissez le filtre sécher complètement pendant 24 heures, puis réinstallez-le.

Remarque : Achetez un filtre supplémentaire et alternez entre les deux si nécessaire.

C7 Réservoir d'eau

* Nettoyer si nécessaire.

C7-1 : ouvrez le réservoir d'eau et remplissez-le d'eau propre.

C7-2 : refermez le réservoir d'eau et secouez-le délicatement.

C7-3 : évacuez l'eau restante comme illustré.

C8 Serpillière VibraRise

* Nettoyer après chaque utilisation et remplacer tous les 3 à 6 mois.

C8-1 : retirez la serpillière VibraRise du support de serpillière VibraRise. Nettoyez la serpillière VibraRise et laissez-la sécher à l'air libre.

Remarque : Une serpillière VibraRise sale nuira aux performances de nettoyage. Nettoyez-la avant utilisation.

C9 Capteurs du robot

* Nettoyer tous les mois.

Utilisez un chiffon doux sec pour essuyer et nettoyer tous les capteurs, notamment les suivants :

C9-1 : capteur de murs

C9-2 : capteur d'évitement d'obstacles Reactive 3D

C9-3 : capteur de tapis

C9-4 : capteurs de vide

C10 Zones de contact de rechargement

* Nettoyer tous les mois.

Utilisez un chiffon doux sec pour essuyer les contacts de rechargement de la station de chargement et du robot.

Batterie

Le robot est équipé d'une batterie lithium-ion rechargeable très performante intégrée. Dans le cadre d'une utilisation normale, gardez le robot chargé pour préserver les performances de la batterie.

Remarque : Si le robot ne sera pas utilisé pendant une longue période, éteignez-le et rechargez-le au moins tous les trois mois pour éviter que la batterie ne soit endommagée par un déchargement excessif.

Paramètres de base

Robot

Modèle	S80ULT
Batterie	14,4 V/5 200 mAh (TYP) Batterie lithium-ion
Entrée nominale	20 VCC, 1,2 A
Durée de rechargement	< 6 heures

Remarque : Le numéro de série figure sur un autocollant apposé sous le robot.

Station de chargement

Modèle	CDZ12RR ou CDZ20RR
Puissance nominale	28 W
Entrée nominale	100 - 240 VCA
Sortie nominale	20 VCC, 1,2 A
Fréquence nominale	50 - 60 Hz
Rechargement de la batterie	14,4 V/5 200 mAh (TYP) Batterie lithium-ion

Problèmes courants

Scannez le code QR ci-dessous pour consulter les problèmes courants.



Deutsch

Roborock S8

Benutzerhandbuch für Roboter-Staubsauger

Bitte lesen Sie dieses Benutzerhandbuch und die darin enthaltenen Diagramme sorgfältig durch, bevor Sie das Produkt benutzen, und bewahren Sie es für späteres Nachschlagen sicher auf.

Inhalt

- 23 Einschränkungen
- 24 Produktübersicht
- 24 Installation
- 26 Mit der App verbinden
- 26 Anleitung
- 27 Wartungsroutine
- 29 Grundparameter
- 29 Häufige Probleme

Einschränkungen

WARNUNG

- Verwenden Sie zum Aufladen des Akkus nur das mit diesem Produkt mitgelieferte abnehmbare Netzteil roborock CDZ12RR, CDZ20RR, AED06HRR oder AED07HRR.
- Verwenden Sie dieses Produkt nicht auf hochgelegenen Flächen ohne Schutzbarrieren, wie z. B. auf dem Boden einer Galerie, einer offenen Terrasse oder auf Möbeln.
- Entfernen Sie vor der Reinigung leichte Objekte (z. B. Plastiktüten) und zerbrechliche Gegenstände (z. B. Vasen) vom Boden, um ein Verstopfen des Geräts und Schäden an wertvollen Gegenständen zu vermeiden.
- Legen Sie keine Objekte auf das Gerät und halten Sie Kinder und Haustiere fern vom Gerät, unabhängig davon, ob es in Betrieb ist oder nicht.
- Verwenden Sie das Produkt nicht für brennende Gegenstände (z. B. Zigarettenstummel).
- Verwenden Sie das Produkt nicht zum Entfernen harter oder scharfer Gegenstände (z. B. Dekorationsreste, Glas und Nägel).
- Vor der Reinigung oder Wartung des Produkts muss das Produkt ausgeschaltet und der Netzstecker aus der Steckdose gezogen werden.
- Laden Sie den Roboter vor der Lagerung vollständig auf und schalten Sie ihn aus. Lagern Sie ihn an einen kühlen, trockenen Ort. Laden Sie ihn mindestens alle drei Monate auf, um eine Tiefentladung des Akkus zu vermeiden.

A Produktübersicht

A1 Roboter (Ansicht von oben)



Power/Reinigen

- Gedrückt halten zum Ein-/Ausschalten des Roboters
- Drücken zum Starten der Reinigung

Stromanzeige

- Weiß: Akkustand $\geq 20\%$
- Rot: Akkustand $< 20\%$
- Pulsierend: Aufladen oder Starten
- Rot blinkend: Fehler



Punktreinigung/Kindersicherung

- Drücken für Punktreinigung
- 3 Sekunden lang gedrückt halten zum Ein-/Ausschalten der Kindersicherung



Station

- Drücken zum Zurückkehren zur Station

Hinweis: Drücken Sie eine beliebige Taste, um den Roboter während der Reinigung oder des Andockens anzuhalten.

A1-1—Vertikaler Stoßfänger

A1-2—LiDAR-Sensor

A1-3—Wandsensor

A1-4—Reactive 3D-Hindernismehringungssensor

A1-5—Infrarot-Aufhelllicht

A2 Roboter (Ansicht von unten)

A2-1—Klippensensoren

A2-2—Teppichsensor

A2-3—Rundlauftrad

A2-4—Ladekontakte

A2-5—Seitenbürste

A2-6—Hauptbürsten

A2-7—Abdeckung der Hauptbürste

A2-8—Haupträder

A3 Roboter (obere Abdeckung offen)

A3-1—WLAN-Anzeigelicht

- Aus: WLAN deaktiviert
- Langsam blinkend: Auf Verbindung warten
- Schnell blinkend: Verbindung wird hergestellt
- Dauerhaft: Mit WLAN verbunden

A3-2—Reset-Tast

A3-3—Wassertank-Verschluss

A3-4—Wassertank

A3-5—VibraRise-Modul

A3-6—Luftauslass

A3-7—Stoßfänger

A4 Staubbehälter

A4-1—Filter-Abdeckung

A4-2—Staubbehälter-Verschluss

A4-3—Verschluss der Abdeckung

A4-4—Waschbarer Filter

A5 Ladestation

A5-1—Stromanzeige

A5-2—Stations-Standortsignal

A5-3—Ladekontakte

A5-4—Stromanschluss

A5-5—Elektrodenbürsten

A6 Stromkabel

A7 Elektrischer Wassertank

A7-1—Stopfen

A7-2—Wasserfilter

A7-3—Wassertank-Verschluss

A8 VibraRise Mopphalterung

A8-1—Vibrationsmodul

A8-2—Wischtuch-Befestigungsschlit

A8-3—Mopphalterungsverriegelungen

A9 VibraRise Mopptuch

A9-1—Klettverschluss-Aufsätze

A10 Feuchtigkeitsschutzmatte

B Installation

Wichtige Informationen

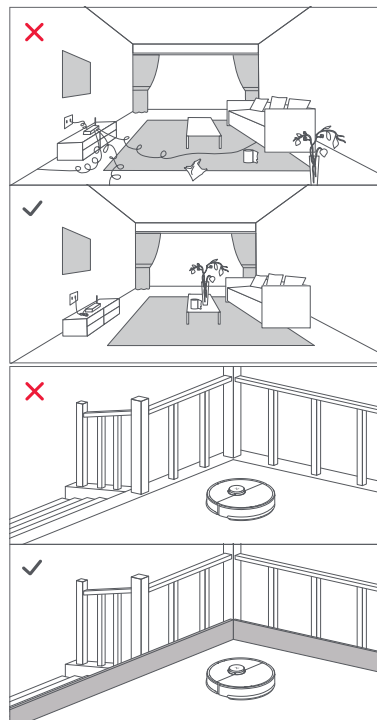

1. Entfernen Sie Kabel und lose Gegenstände vom Boden und entfernen Sie instabile, zerbrechliche, wertvolle oder gefährliche Gegenstände, um Personen- und Sachschäden zu vermeiden, die durch verfangene, angefahrene oder vom Roboter umgestoßene Gegenstände verursacht werden können.
2. Wenn Sie den Roboter in einem erhöhten Bereich verwenden, verwenden Sie immer eine sichere physische Barriere gegen versehentliche Stürze, die zu persönlichen Verletzungen oder Sachschäden führen können.

Hinweis: Folgen Sie dem Roboter beim ersten Einsatz entlang der gesamten Reinigungsstrecke und achten Sie auf mögliche Probleme. Bei zukünftigen Einsätzen wird der Roboter in der Lage sein, selbstständig zu reinigen.

B1 Positionieren der Ladestation

Platzieren Sie die Ladestation auf einer ebenen Fläche, flach an einer Wand. Schließen Sie das Stromkabel an die Ladestation an und entfernen Sie alle Kabel vom Boden. Platzieren Sie die Ladestation für eine bessere Nutzung der App in einem Bereich mit gutem WLAN-Signal.

B1-1 Mehr als 0,5 m

B1-2 Mehr als 1,5 m

Hinweise:

- Lassen Sie auf jeder Seite mindestens 0,5 m und vor der Ladestation mehr als 1,5 m Platz.
- Wenn das Stromkabel senkrecht am Boden hängt, kann es vom Roboter erfasst werden, wodurch die Verbindung zur Ladestation unterbrochen wird.
- Die Anzeige der Ladestation leuchtet auf, wenn die Ladestation mit Strom versorgt wird, und ist aus, wenn der Roboter geladen wird.
- Platzieren Sie die Ladestation nicht an Orten, die direktem Sonnenlicht ausgesetzt sind, oder das Standortsignal blockieren. Ansonsten ist der Roboter möglicherweise nicht in der Lage, selbstständig zur Ladestation zurückzukehren.

B2 Fixieren Sie die Ladestation mit dem Klebeband

Wischen Sie den Boden in dem Bereich, in dem die Ladestation platziert werden soll, mit einem trockenen Tuch und fixieren Sie die Ladestation dann mit doppelseitigem Klebeband an der Unterseite der Ladestation.

Hinweis: Entfernen Sie das doppelseitige Klebeband bei Bedarf langsam, um Klebstoffreste zu reduzieren.

B3 Befestigen Sie die feuchtigkeitssichere Matte

Nach dem Fixieren des Ladedocks reinigen Sie den für die feuchtigkeitsbeständige Matte vorgesehenen Bereich mit einem trockenen Tuch. Ziehen Sie die äußere Schicht des auf der feuchtigkeitsbeständigen Matte befestigten doppelseitigen Klebebands ab und kleben Sie die Matte auf den Boden (siehe Abbildung).

Hinweise:

- Legen Sie die feuchtigkeitssichere Matte immer auf Holzböden.
- Ziehen Sie das doppelseitige Klebeband vorsichtig ab, um Klebereste zu minimieren.
- Die feuchtigkeitssichere Matte lässt sich am besten auf glatten Oberflächen anbringen.

Einschalten und Aufladen des Roboters

Halten Sie die Taste  gedrückt, um den Roboter einzuschalten. Positionieren Sie den Roboter zum Aufladen auf der Station, sobald die Kontrollleuchte aufleuchtet. Vergewissern Sie sich, dass sich die Stromanzeige der Ladestation ausschaltet und der Sprachalarm „Wird geladen“ ertönt. Um die Leistung des leistungsstarken Lithium-Ionen-Akkus zu erhalten, muss der Roboter geladen bleiben.

Hinweis: Bei niedrigem Akkustand lässt sich der Roboter möglicherweise nicht einschalten. Platzieren Sie den Roboter in diesem Fall zum Laden direkt auf der Station.

B4 Wischen

Hinweis: Um eine übermäßige Verschmutzung bei der ersten Benutzung zu vermeiden, sollten die Böden vor dem Wischen mindestens dreimal gesaugt werden.

B4-1—Entfernen Sie den Wassertank

Drücken Sie die Verriegelung des Wassertanks und ziehen Sie den Tank nach hinten.

B4-2—Füllen Sie den Wassertank

Entfernen Sie den Stopfen des Wassertanks, füllen Sie den Tank mit Wasser und verschließen Sie ihn fest.

Hinweise:

- Um Korrosion oder Schäden zu vermeiden, verwenden Sie im Wassertank nur den Bodenreiniger der Marke Roborock.
- Verwenden Sie kein heißes Wasser, da dies zu einer Verformung des Tanks führen kann.

B4-3—Setzen Sie den Wassertank wieder ein

Schieben Sie den Wassertank in den Roboter, bis er mit einem Klicken einrastet.

B4-4—Bringen Sie das VibraRise-Mopptuch an

Befeuchten Sie das Mopptuch und wringen Sie es aus, bis es nicht mehr tropft. Stecken Sie es in den Boden entlang des Befestigungsschlitzes und fixieren Sie es.

B4-5—Bringen Sie die Mopphalterung an

Schieben Sie die Halterung nach vorne unter den Wassertank. Ein Klicken zeigt an, dass sie eingerastet ist.

B4-6—Entfernen Sie die Mopphalterung

Wenn der Roboter nach der Reinigung zur Station zurückkehrt, drücken Sie die Verriegelungen auf beiden Seiten und schieben Sie die Mopphalterung nach hinten, um sie zu entfernen.

Hinweise:

- Waschen Sie das VibraRise-Wischtuch nach jedem Gebrauch und entleeren Sie den Wassertank regelmäßig.
- Entfernen Sie die Mopphalterung, wenn Sie nicht wischen. Der Wassertank kann an seinem Platz bleiben.

B4-7—⚠️ WARNUNG

Verletzungsrisiko. Halten Sie Ihre Finger nicht zwischen VibraRise-Mopptuchhalterung und Wassertank.

Mit der App verbinden

Dieser Roboter unterstützt sowohl die Roborock App als auch die Xiaomi Home App. Wählen Sie diejenige, die Ihren Ansprüchen am besten gerecht wird.

1 App herunterladen

Option 1: Suchen Sie im App Store oder in Google Play nach „Roborock“ oder scannen Sie den QR-Code, um die App herunterzuladen und zu installieren.



Option 2: Suchen Sie im App Store oder in Google Play nach „Xiaomi Home“ oder scannen Sie den QR-Code, um die App herunterzuladen und zu installieren.



2 WLAN zurücksetzen

- Öffnen Sie die obere Abdeckung, um die WLAN-Anzeige zu sehen.
- Halten Sie die Tasten und gedrückt, bis Sie den Sprachalarm „Setze WLAN zurück.“ hören. Das Zurücksetzen ist abgeschlossen, wenn die WLAN-Kontrollleuchte langsam blinkt. Der Roboter wartet dann auf eine Verbindung.

Hinweis: Wenn Sie sich aufgrund Ihrer Router-Konfiguration, wegen eines vergessenen Kennworts oder aus einem anderen Grund nicht mit dem Roboter verbinden können, setzen Sie das WLAN zurück und fügen Sie Ihren Roboter als neues Gerät hinzu.

3 Gerät hinzufügen

Öffnen Sie die Roborock-App, tippen Sie auf die Schaltfläche „Scannen zum Verbinden“ oder öffnen Sie die Xiaomi Home-App, tippen Sie auf „+“ in der oberen rechten Ecke und fügen Sie das Gerät wie in der App beschrieben hinzu.

Hinweise:

- Der tatsächliche Prozess kann aufgrund kontinuierlicher App-Updates variieren. Folgen Sie den Anweisungen in der App.
- Es wird nur 2,4-GHz-WLAN unterstützt.
- Das WLAN wird automatisch deaktiviert, wenn der Roboter länger als 30 Minuten auf eine Verbindung wartet. Wenn Sie die Verbindung neu herstellen wollen, setzen Sie zuerst das WLAN zurück.

Anleitung Ein/Aus

Halten Sie die -Taste gedrückt, um den Roboter einzuschalten. Die Betriebsanzeige leuchtet auf, und der Roboter geht in den Standby-Modus. Halten Sie die -Taste gedrückt, um den Roboter auszuschalten und den Reinigungsvorgang zu beenden.

Hinweis: Der Roboter kann während des Ladevorgangs nicht ausgeschaltet werden.

Start der Reinigung

Drücken Sie die -Taste, um die Reinigung zu starten. Der Roboter plant seine Route auf der Grundlage seines Raumschans. Er unterteilt einen Raum in Zonen, zeichnet zunächst die Zonenkanten und füllt dann die Zone im Zickzackmuster. Auf diese Weise reinigt der Roboter alle Zonen nacheinander und reinigt das Haus effizient.

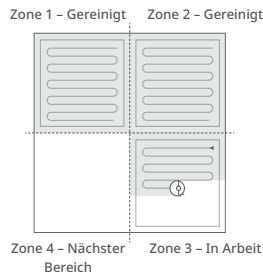

Hinweise:

- Damit der Roboter automatisch saugen und zur Station zurückkehren kann, starten Sie den Roboter von der Station aus. Bewegen Sie die Station nicht während WashVac.
- Bei zu niedrigem Akkustand kann die Reinigung nicht gestartet werden. Lassen Sie den Roboter vor Reinigungsbeginn aufladen.
- Wenn die Reinigung in weniger als 10 Minuten abgeschlossen wird, wird der Bereich ein zweites Mal gereinigt.
- Wenn der Akku während des Reinigungszyklus zur Neige geht, kehrt der Roboter automatisch in die Dockingstation zurück. Nach dem Aufladen macht der Roboter dort weiter, wo er aufgehört hat.
- Wenn die Mopphalterung angebracht ist, zieht der Roboter sie beim Reinigen des Teppichs ein. Sie können den Teppich in der App auch als No-Go-Zone festlegen, um ihn zu vermeiden.
- Vergewissern Sie sich vor jedem WashVac-Einsatz, dass der VibraRise-Mopp ordnungsgemäß installiert wurde.



Punktreinigung

Drücken Sie zum Starten der Punktreinigung die -Taste.

Reinigungsbereich: Der Roboter reinigt einen quadratischen Bereich von 1,5 m x 1,5 m, der um ihn selbst zentriert ist.

Hinweis: Nach der Punktreinigung kehrt der Roboter automatisch zum Startpunkt zurück und geht in den Standby-Modus.

Pausieren

Wenn der Roboter läuft, drücken Sie eine beliebige Taste, um ihn anzuhalten, drücken Sie die -Taste, um die Reinigung fortzusetzen, drücken Sie die -Taste, um ihn zurück in die Dockingstation zu schicken.

Hinweis: Einen pausierten Roboter manuell auf der Station zu platzieren, beendet die laufende Reinigung.

Nachfüllen des Wassertanks oder Reinigen des VibraRise-Mopptuchs

Um Wasser nachzufüllen oder das VibraRise-Mopptuch zu reinigen, drücken Sie eine beliebige Taste, um den Roboter anzuhalten und das Wischmodul zu entfernen. Nachdem Sie Wasser nachgefüllt oder das VibraRise-Mopptuch gereinigt haben, setzen Sie das Wischmodul wieder ein und drücken Sie die -Taste, um fortzufahren.

Schlafen

Wenn der Roboter für mehr als 10 Minuten pausiert, geht er in den Ruhezustand über und die Betriebsanzeige blinkt alle paar Sekunden. Drücken Sie eine beliebige Taste, um den Roboter aufzuwecken.

Hinweise:

- Der Roboter schaltet sich nicht in den Schlafmodus, wenn er aufgeladen wird.
- Wenn sich der Roboter länger als 12 Stunden im Schlafmodus befindet, schaltet er sich automatisch ab.

DND-Modus

Der Standardzeitraum für „Nicht stören“ (Do Not Disturb, DND) ist von 22:00 bis 08:00 Uhr. Sie können die App verwenden, um den DND-Modus zu deaktivieren oder den DND-Zeitraum zu ändern. Wenn der DND-Modus aktiviert ist, nimmt der Roboter die Reinigung nicht automatisch wieder auf, die Betriebsanzeige leuchtet schwach und die Lautstärke der Sprachanweisungen wird verringert.

Kindersicherung

Halten Sie die -Taste gedrückt, um die Kindersicherung zu aktivieren/deaktivieren. Sie können die Sicherung auch in der App einstellen. Wenn diese Funktion aktiviert ist, reagiert der Roboter nicht auf Tastendruck, wenn er stillsteht. Wenn der Roboter reinigt oder andockt, drücken Sie eine beliebige Taste, um ihn anzuhalten.

Aufladen

Nach der Reinigung kehrt der Roboter automatisch in die Dockingstation zurück, um sich aufzuladen. Drücken Sie im Pausemodus die -Taste, um den Roboter zurück in die Dockingstation zu schicken. Beim Aufladen des Roboters pulsiert die Betriebsanzeige.

Hinweis: Findet der Roboter die Station nicht, kehrt er automatisch an seinen Startpunkt zurück. Platzieren Sie den Roboter zum Aufladen per Hand auf die Station.

Fehler

Wenn ein Fehler auftritt, blinkt die Betriebsanzeige rot und ein akustisches Signal ertönt.

Hinweise:

- Der Roboter geht automatisch in den Schlafmodus, wenn er sich länger als 10 Minuten in einem fehlerhaften Zustand befindet.
- Einen Roboter in einem fehlerhaften Zustand manuell auf der Station zu platzieren, beendet die laufende Reinigung.

System-Reset

Wenn der Roboter auf das Drücken einer Taste nicht reagiert oder sich nicht ausschalten lässt, setzen Sie das System zurück. Drücken Sie die Reset-Taste, und der Roboter wird automatisch zurückgesetzt.

Hinweis: Nach dem Zurücksetzen des Systems werden die geplante Reinigung, WLAN usw. auf die Werkseinstellungen zurückgesetzt.

Werkseinstellungen wiederherstellen

Wenn der Roboter nach einem Systemreset nicht richtig funktioniert, schalten Sie ihn ein. Halten Sie die -Taste gedrückt und drücken Sie gleichzeitig die Reset-Taste, bis Sie die Sprachansagen „Restoring the initial version“ (Wiederherstellung der ursprünglichen Version) hören. Der Roboter wird dann auf die Werkseinstellungen zurückgesetzt.

Ⓞ Wartungsroutine

C1 Hauptbürsten

*Alle 2 Wochen reinigen und alle 6-12 Monate austauschen.

C1-1—Hauptbürste

C1-2—Abdeckung der Hauptbürste

C1-3—Verriegelung

C1-4—Hauptbürstenlager

C1-5—Hauptbürstenkappe

C1-6—Drehen Sie den Roboter um und drücken Sie auf die Verriegelungen, um die Hauptbürstenabdeckung zu entfernen.

C1-7—Die Hauptbürsten herausnehmen und das Hauptbürstenlager durch Ziehen entfernen.

C1-8—Die Hauptbürstenkappen herausziehen.

C1-9—Setzen Sie die Hauptbürste wieder ein und montieren Sie die Hauptbürstenabdeckung, nachdem Sie die verfangenen Haare und den Schmutz an beiden Enden der Bürste entfernt haben.

Hinweise:

- Die Hauptbürste sollte mit einem feuchten Tuch abgewischt und vor direkter Sonneneinstrahlung geschützt getrocknet werden.
- Verwenden Sie zur Reinigung der Hauptbürste keine ätzenden Reinigungs- oder Desinfektionsmittel.

C2 Seitenbürste

***Monatlich reinigen und alle 3–6 Monate austauschen.**

1. Schrauben Sie die Schraube der Seitenbürste ab.
2. Entfernen und reinigen Sie die Seitenbürste. Setzen Sie die Bürste wieder ein und ziehen Sie die Schraube fest.

C3 Rundlaufendes Rad

***Nach Bedarf reinigen.**

C3-1—Schraubendreher, um die Achse herauszuhebeln und das Rad herauszunehmen.

Hinweis: Die Halterung des Rundlaufrads kann nicht entfernt werden.

C3-2—Spülen Sie das Rad und die Achse mit Wasser ab, um Haare und Schmutz zu entfernen. Lassen Sie das Rad trocknen und setzen Sie es durch Drücken wieder ein.

C4 Haupträder

***Monatlich reinigen.**

Reinigen Sie die Haupträder mit einem weichen, trockenen Tuch.

C5 Staubbehälter

***Nach Bedarf reinigen.**

C5-1—Öffnen Sie die obere Abdeckung des Roboters und entnehmen Sie den Staubbehälter.

C5-2—Öffnen Sie den Deckel und entleeren Sie den Staubbehälter.

C5-3—Füllen Sie ihn mit sauberem Wasser und schließen Sie den Deckel. Schütteln Sie den Staubbehälter leicht und gießen Sie dann das schmutzige Wasser aus.

Hinweis: Um Verstopfungen zu vermeiden, verwenden Sie nur sauberes Wasser ohne Reinigungsfüssigkeit.

C5-4—Lassen Sie den Staubbehälter und den waschbaren Filter trocknen.

C6 Waschbarer Filter

***Alle 2 Wochen reinigen und alle 6–12 Monate austauschen.**

C6-1—Öffnen Sie die Filterabdeckung und nehmen Sie den Filter heraus.

C6-2—Spülen Sie den Filter mehrmals aus und klopfen Sie ihn ab, um so viel Schmutz wie möglich zu entfernen.

Hinweis: Berühren Sie die Filteroberfläche nicht mit den Händen, einer Bürste oder harten Gegenständen, um mögliche Beschädigungen zu vermeiden.

C6-3—Lassen Sie den Filter 24 Stunden lang gründlich trocknen und bauen Sie ihn dann wieder ein.

Hinweis: Kaufen Sie einen zusätzlichen Filter und wechseln Sie ihn bei Bedarf aus.

C7 Wassertank

***Nach Bedarf reinigen.**

C7-1—Öffnen Sie den Wassertank und füllen Sie ihn mit sauberem Wasser.

C7-2—Schließen Sie den Wassertank und schütteln Sie ihn leicht.

C7-3—Gießen Sie das restliche Wasser wie gezeigt aus.

C8 VibraRise-Mopptuch

***Nach jeder Verwendung reinigen und alle 3–6 Monate austauschen.**

C8-1—Entfernen Sie das VibraRise-Mopptuch von der VibraRise-Mopphalterung. Reinigen Sie das VibraRise-Mopptuch und lassen Sie es an der Luft trocknen.

Hinweis: Ein verschmutzter VibraRise-Mopp beeinträchtigt die Wischleistung. Reinigen Sie ihn vor dem Gebrauch.

C9 Robotersensoren

***Monatlich reinigen.**

Verwenden Sie ein weiches, trockenes Tuch, um alle Sensoren abzuwischen. Dazu gehören:

C9-1—Wandsensor

C9-2—Reactive 3D-Hindernisumgebungssensor

C9-3—Teppichsensor

C9-4—Klippersensoren

C10 Ladekontakt-Bereiche

***Monatlich reinigen.**

Wischen Sie die Ladekontakte an der Ladestation und am Roboter mit einem weichen, trockenen Tuch ab.

Akku

Der Roboter ist mit einem integrierten leistungsstarken Lithium-Ionen-Akku ausgestattet. Sorgen Sie dafür, dass der Roboter geladen bleibt, um die Akkuleistung bei normalem Gebrauch zu erhalten.

Hinweis: Wenn der Roboter über einen längeren Zeitraum nicht benutzt wird, schalten Sie ihn aus und laden Sie ihn mindestens alle drei Monate auf, um eine Beschädigung des Akkus durch Überentladung zu vermeiden.

Grundparameter

Roboter

Modell	S80ULT
Akku	14,4 V/5200 mAh (TYP) Lithium-Ionen-Akku
Nenneingangsleistung	20 V DC 1,2 A
Ladezeit	< 6 Stunden

Hinweis: Die Seriennummer befindet sich auf einem Aufkleber an der Unterseite des Roboters.

Ladestation

Modell	CDZ12RR oder CDZ20RR
Nennleistung	28 W
Nenneingangsleistung	100–240 V AC
Nennausgangsleistung	20 V DC 1,2 A
Nennfrequenz	50–60 Hz
Akku	14,4 V/5200 mAh (TYP) Lithium-Ionen-Akku

Häufige Probleme

Scannen Sie den QR-Code unten, um häufige Probleme einzusehen.



Italiano

Roborock S8

Robot aspirapolvere – Manuale dell'utente

Prima di utilizzare questo prodotto, leggere attentamente questo manuale utente insieme ai diagrammi in esso contenuti e conservarlo correttamente per riferimento futuro.

Indice

- 31 Restrizioni
- 32 Panoramica del prodotto
- 33 Installazione
- 34 Connessione all'app
- 34 Istruzioni
- 36 Manutenzione ordinaria
- 37 Parametri di base
- 37 Problemi comuni

Restrizioni

AVVERTENZA

- Per ricaricare le batterie utilizzare esclusivamente gli alimentatori rimovibili roborock CDZ12RR, CDZ20RR, AED06HRR o AED07HRR, forniti insieme al prodotto.
- Non utilizzare questo prodotto su superfici elevate prive di barriere, come il pavimento di un solaio, una terrazza senza recinzione o sulla superficie di mobili.
- Per evitare di bloccare il prodotto ed evitare danni a oggetti di valore, rimuovere oggetti leggeri (come borse di plastica) o fragili (come vasi) dal pavimento prima della pulizia.
- Non porre nulla (fra cui bambini e animali domestici) sul prodotto, indipendentemente dal fatto che sia in funzione o meno.
- Non utilizzare il prodotto su oggetti che stanno bruciando (come mozziconi di sigaretta).
- Non utilizzare il prodotto per pulire oggetti duri o taglienti (come residui di decorazioni, vetro e chiodi).
- Prima di pulire o effettuare operazioni di manutenzione sul prodotto, il prodotto deve essere spento e la spina deve essere rimossa dalla presa.
- Prima di riporre il robot per un periodo di inutilizzo, caricarlo completamente e riporlo in un luogo fresco e asciutto. Ricaricarlo almeno ogni tre mesi, per evitare che la batteria si scarichi.

A Panoramica del prodotto

A1 Robot (vista dall'alto)



Accensione/Pulizia

- Premere e tenere premuto per accendere/spengere il robot
- Premere per avviare la pulizia

Spia di alimentazione

- Bianca: livello della batteria \geq 20%
- Rossa: livello della batteria $<$ 20%
- Lampeggiante: in fase di ricarica o di avvio
- Rossa lampeggiante: errore



Pulizia spot/Blocco bambini

- Premere per attivare la pulizia spot
- Premere e tenere premuto per 3 secondi per attivare/disattivare il blocco bambini



Stazione di ricarica

- Premere per riportare alla stazione di ricarica

Nota: premere qualunque pulsante per arrestare il robot durante la pulizia o la permanenza presso la stazione di ricarica.

A1-1 - Paraurti verticale

A1-2 - Sensore LiDAR

A1-3 - Sensore di parete

A1-4 - Sensore Reactive 3D di aggiramento ostacoli

A1-5 - Luce di riempimento infrarossa

A2 Robot (vista dal basso)

A2-1 - Sensori di caduta

A2-2 - Sensore tappeto

A2-3 - Ruota omni-direzionale

A2-4 - Contatti di ricarica

A2-5 - Spazzola laterale

A2-6 - Spazzole principali

A2-7 - Coperchio della spazzola principale

A2-8 - Ruote principali

A3 Robot (coperchio superiore aperto)

A3-1 - Spia WiFi

- Spenta: WiFi disabilitato
- Lampeggiate lentamente: in attesa di collegamento
- Lampeggiate velocemente: collegamento in corso
- Fissa: WiFi collegato

A3-2 - Pulsante di reset

A3-3 - Chiusura del serbatoio dell'acqua

A3-4 - Serbatoio dell'acqua

A3-5 - Modulo VibraRise

A3-6 - Uscita dell'aria

A3-7 - Paraurti

A4 Cestino della polvere

A4-1 - Coperchio del filtro

A4-2 - Chiusura del cestino della polvere

A4-3 - Chiusura del coperchio

A4-4 - Filtro lavabile

A5 Stazione di ricarica

A5-1 - Spia di alimentazione

A5-2 - Guida posizione stazione di ricarica

A5-3 - Contatti di ricarica

A5-4 - Presa di alimentazione

A5-5 - Spazzole degli elettrodi

A6 Cavo di alimentazione

A7 Serbatoio elettrico dell'acqua

A7-1 - Arresto

A7-2 - Filtro dell'acqua

A7-3 - Chiusura del serbatoio dell'acqua

A8 Staffa del panno VibraRise

A8-1 - Modulo di vibrazione

A8-2 - Fessura aggancio panno di lavaggio

A8-3 - Chiusure della staffa del panno

A9 Panno di lavaggio VibraRise

A9-1 - Cuscinetti velcro

A10 Tappetino idrorepellente

B Installazione

Informazioni importanti

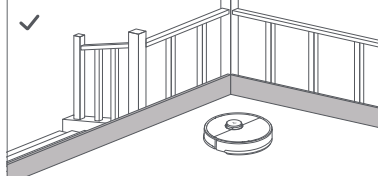
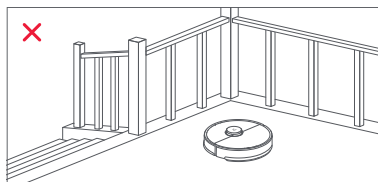
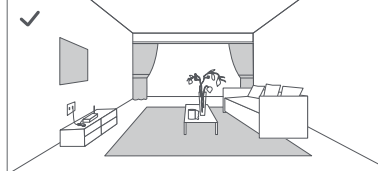
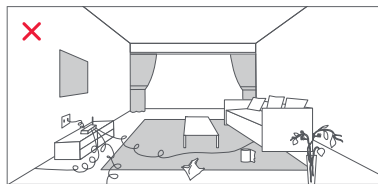

1. Rimuovere cavi e piccoli oggetti dal pavimento e spostare ogni eventuale oggetto instabile, fragile, prezioso o pericoloso per prevenire lesioni personali o danni alle cose qualora degli oggetti vengano ingarbugliati, colpiti o fatti cadere dal robot.
2. Se si utilizza il robot in zone sopraelevate, utilizzare sempre una barriera di sicurezza per prevenire cadute accidentali che possano provocare lesioni personali o danni alle cose.

Nota: durante il primo utilizzo del robot, seguire attentamente il suo percorso di pulizia, prestando attenzione ai potenziali problemi. Negli utilizzi successivi, il robot sarà in grado di pulire da solo.

B1 Posizionamento della stazione di ricarica

Collocare la stazione di ricarica su una superficie piana, livellata, contro una parete. Collegare il cavo di alimentazione alla stazione di ricarica ed eliminare eventuali cavi dal pavimento. Per garantire una migliore esperienza dell'app mobile, collocare la stazione di ricarica in una zona con una buona copertura WiFi.

B1-1 Oltre 0,5 m (1,6 piedi)

B1-2 Oltre 1,5 m (4,9 piedi)

Note:

- Garantire sempre almeno 0,5 m (1,6 piedi) di distanziamento su ogni lato e oltre 1,5 m (4,9 piedi) di fronte alla stazione di ricarica.
- Se il cavo di alimentazione pende verticalmente sul pavimento, potrebbe essere catturato dal robot, causando la sconnessione della stazione di ricarica.
- La spia della stazione di ricarica è accesa quando la stazione di ricarica è alimentata e si spegne quando il robot è in fase di ricarica.
- Non collocare la stazione di ricarica in luoghi esposti alla luce solare diretta e non bloccare la Guida di posizione. In caso contrario, il robot potrebbe non essere in grado di tornare automaticamente alla stazione di ricarica.

B2 Fissare la stazione di ricarica con del nastro adesivo

Strofinare la zona di pavimento in cui verrà collocata la stazione di ricarica con un panno asciutto, poi fissare la stazione di ricarica mediante del nastro biadesivo sul fondo della stazione.

Nota: Quando necessario, rimuovere lentamente il nastro biadesivo per ridurre la colla residua.

B3 Collegare il tappetino idrorepellente

Dopo aver fissato la base di ricarica in posizione, utilizzare un panno asciutto per pulire l'area in cui verrà posizionato il tappetino antiumidità. Staccare lo strato esterno del nastro biadesivo attaccato alla parte inferiore del tappetino antiumidità e attaccare il tappetino al suolo come mostrato.

Note:

- Posizionare sempre il tappetino idrorepellente su pavimenti in legno.
- Staccare lentamente il nastro biadesivo per ridurre al minimo l'adesivo residuo.
- Il tappetino idrorepellente aderisce meglio alle superfici lisce.

Accensione e ricarica del robot

Premere e tenere premuto il pulsante  per accendere il robot. Quando la spia di alimentazione si accende, posizionare il robot sulla stazione per ricaricarlo. Accertarsi che la spia di alimentazione della stazione di ricarica si spenga e venga emesso un avviso vocale di "ricarica". Per mantenere le prestazioni del pacco di batterie ricaricabili agli ioni di litio ad alte prestazioni, tenere il robot caricato.

Nota: il robot potrebbe non accendersi qualora la batteria avesse poca carica. In questo caso, disporre direttamente il robot sulla stazione di ricarica, affinché si ricarichi.

B4 Lavaggio

Nota: per prevenire un eccessivo accumulo di sporco durante il primo utilizzo, i pavimenti devono essere puliti con aspirazione almeno tre volte prima del ciclo di lavaggio.

B4-1 - Rimuovere il serbatoio dell'acqua

Premere la chiusura del serbatoio dell'acqua e spingere il serbatoio all'indietro.

B4-2 - Riempire il serbatoio dell'acqua

Rimuovere il fermo del serbatoio dell'acqua, riempire di acqua il serbatoio e chiuderlo strettamente.

Nota:

- Per prevenire corrosione o danni, utilizzare solo il detergente per pavimenti di marca Roborock nel serbatoio dell'acqua.
- Non utilizzare acqua calda, in quanto questo potrebbe causare la deformazione del serbatoio.

B4-3 - Reinstallare il serbatoio dell'acqua

Fare scorrere il serbatoio dell'acqua nel robot finché non si blocca con uno scatto.

B4-4 - Installare il pannello di lavaggio VibraRise

Bagnare il pannello e strizzarlo finché non smette di gocciolare. Inserirlo nella parte inferiore lungo la fessura di aggancio e fissarlo saldamente in posizione.

B4-5 - Installare la staffa del pannello

Fare scorrere la staffa in avanti sotto il serbatoio dell'acqua. Uno scatto indica che è bloccato in posizione.

B4-6 - Rimuovere la staffa del pannello

Quando il robot torna alla stazione di ricarica dopo la pulizia, premere le chiusure su entrambi i lati e far scorrere indietro la staffa del pannello per rimuoverlo.

Note:

- Lavare il pannello VibraRise dopo ogni utilizzo e svuotare regolarmente il serbatoio dell'acqua inutilizzata.
- Rimuovere la staffa del pannello di lavaggio quando non si sta effettuando un lavaggio. Il serbatoio dell'acqua può rimanere installato.

B4-7 - ⚠️ AVVERTENZA

Rischio di lesioni. Non inserire le dita fra la staffa del pannello VibraRise e il serbatoio dell'acqua.

Connessione all'app

Questo robot supporta sia l'app Roborock che quelle Xiaomi Home. Scegliere quella che meglio soddisfa le proprie esigenze.

1 Download dell'app



Opzione 1: cercare "Roborock" nell'App Store o in Google Play oppure scansionare il codice QR per scaricare e installare l'app.



Opzione 2: cercare "Xiaomi Home" nell'App Store o in Google Play oppure scansionare il codice QR qui in basso per scaricare e installare l'app.



2 Reset del WiFi

1. Aprire il coperchio superiore e individuare la spia del WiFi.
2. Tenere premuti i pulsanti  e  fino a udire l'allarme vocale di "Reimpostazione del WiFi". Il reset è completo quando la spia del WiFi lampeggia lentamente. A questo punto, il robot rimarrà in attesa di un collegamento.

Nota: qualora non sia possibile collegare il robot a causa della configurazione del router, di una password dimenticata o di qualunque altra ragione, effettuare il reset del WiFi e agganciare il robot come nuovo dispositivo.

3 Aggiunta di un dispositivo



Aprire l'app Roborock e toccare il pulsante "Scansiona per connetterti", oppure aprire l'app Xiaomi Home e toccare il segno "+" nell'angolo in alto a destra, quindi aggiungere il dispositivo come indicato nell'app.

Nota:

- La procedura effettiva potrebbe variare a causa degli aggiornamenti dell'app. Seguire le istruzioni fornite dall'app.
- È supportato solo il WiFi a 2,4 GHz.
- Se il robot attende un collegamento per più di 30 minuti, il WiFi verrà automaticamente disabilitato. Se si desidera ricollegare, effettuare il reset del WiFi prima di procedere.

Istruzioni

Accensione/spengimento

Tenere premuto il pulsante  per accendere il robot. La spia di alimentazione si accenderà e il robot entrerà nella modalità standby. Tenere premuto il pulsante  per spegnere il robot e terminare il ciclo di pulizia.

Nota: non è possibile spegnere il robot mentre si sta ricaricando.

Avvio della pulizia

Premere il pulsante  per avviare la pulizia. Il robot programmerà il suo percorso di pulizia in base alla sua scansione della stanza. Divide una stanza in zone, disegna i bordi delle zone, quindi riempie la zona con un percorso a zigzag. Così facendo, il robot pulisce tutte le zone una per una, pulendo efficientemente la casa.

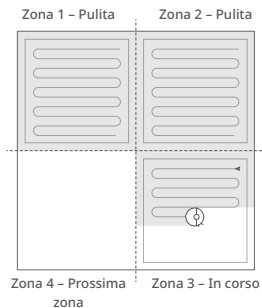

Note:



- Per permettere al robot di aspirare automaticamente e tornare alla stazione di ricarica, avviare il robot dalla stazione di ricarica. Non spostare la stazione di ricarica durante l'aspirazione e il lavaggio.
- La pulizia non può essere avviata se il livello di carica della batteria è troppo basso. Lasciare ricaricare il robot prima di avviare la pulizia.
- Se la pulizia viene completata in meno di 10 minuti, l'area verrà pulita due volte.
- Se la batteria si scarica durante il ciclo di pulizia, il robot tornerà automaticamente alla stazione di ricarica. Dopo la ricarica, il robot riprenderà da dove si era interrotto.
- Quando la staffa del panno è installata, il robot la ritirerà durante la pulizia del tappeto. È anche possibile impostare il tappeto come una zona vietata nell'app, in modo da evitarlo.
- Prima di iniziare ogni operazione di aspirazione/lavaggio, assicurarsi che il panno VibraRise sia stato installato correttamente.

Pulizia spot

Premere il pulsante  per avviare la pulizia spot. Ampiezza di pulizia: il robot pulisce un'area quadrata di 1,5 m (4,9 piedi) x 1,5 m (4,9 piedi) centrata su se stesso.

Nota: dopo la pulizia spot, il robot tornerà automaticamente al punto di partenza e passerà nella modalità Standby.

Pausa

Quando il robot è in funzione, premere un pulsante qualsiasi per metterlo in pausa, premere il pulsante  per riprendere la pulizia, premere il pulsante  per rimandarlo alla stazione di ricarica.

Nota: posizionando manualmente un robot in pausa sulla stazione di ricarica si terminerà l'attuale pulizia.

Riempimento del serbatoio dell'acqua o pulizia del panno VibraRise

Per aggiungere acqua o pulire il panno VibraRise, premere un pulsante qualsiasi per fermare il robot e rimuovere il modulo di lavaggio. Dopo aver aggiunto acqua o pulito il panno VibraRise, reinstallare il modulo di lavaggio e premere il pulsante  per continuare.

Sleep

Se il robot è messo in pausa per più di 10 minuti, entrerà in modalità Sleep e la spia di alimentazione lampeggerà ogni pochi secondi. Premere qualunque pulsante per uscire dalla modalità Sleep.

Note:

- Il robot non entra in modalità Sleep durante la ricarica.
- Il robot si spegne automaticamente se lasciato in modalità Sleep per oltre 12 ore.

Modalità DND

Il periodo di Non disturbare (DND) predefinito è dalle 22:00 alle 08:00. È possibile utilizzare l'app per disabilitare la modalità DND o modificare il periodo DND. Quando la modalità DND è attivata, il robot non riprenderà automaticamente la pulizia, la spia di alimentazione si affievolirà e il volume dei messaggi vocali si abbasserà.

Blocco bambini

Tenere premuto il pulsante  per abilitare/disabilitare il blocco bambini. È possibile impostarlo all'interno dell'app. Una volta abilitato, il robot non reagirà alla pressione dei pulsanti quando sia fermo. Quando il robot sta pulendo o è agganciato alla stazione di ricarica, premere un pulsante qualsiasi per arrestarlo.

Ricarica

Dopo la pulizia, il robot tornerà automaticamente alla stazione di ricarica per ricaricarsi. In modalità Pausa, premere il pulsante  per rimandare il robot alla stazione di ricarica. Durante la ricarica, la spia di alimentazione lampeggerà.

Nota: se il robot non riesce a trovare la stazione di ricarica, tornerà automaticamente alla posizione di partenza. In tal caso, collocare manualmente il robot sulla stazione di ricarica affinché possa ricaricarsi.

Errore

In caso di errore, la spia di alimentazione lampeggia di colore rosso e viene emesso un allarme vocale.

Note:

- Il robot passa automaticamente in modalità Sleep se lasciato in uno stato di malfunzionamento per oltre 10 minuti.
- Posizionando manualmente un robot in stato di malfunzionamento sulla stazione di ricarica si terminerà l'attuale pulizia.

Reset del sistema

Effettuare il reset del sistema qualora il robot non risponda alla pressione di un pulsante o non possa essere spento. Premere il pulsante Reset e il robot si ripristinerà automaticamente.

Nota: dopo aver effettuato il reset del sistema, la pulizia programmata, il WiFi, ecc. verranno ripristinati alle impostazioni di fabbrica.

Ripristino delle impostazioni di fabbrica

Se il robot non funziona correttamente dopo un reset del sistema, accenderlo. Tenere premuto il pulsante  e premere contemporaneamente il pulsante Reset fino a udire l'avviso vocale "Restoring the initial version" (Ripristino alla versione iniziale). Il robot verrà ripristinato ai valori di fabbrica.

Manutenzione ordinaria

C1 Spazzole principali

* Pulire ogni 2 settimane e sostituire ogni 6-12 mesi.

C1-1 - Spazzola principale

C1-2 - Coperchio della spazzola principale

C1-3 - Chiusura

C1-4 - Cuscinetto della spazzola principale

C1-5 - Cappuccio della spazzola principale

C1-6 - Capovolgere il robot e premere le chiusure per rimuovere il coperchio della spazzola principale.

C1-7 - Estrarre le spazzole principali ed estrarre il cuscinetto delle spazzole principali.

C1-8 - Estrarre i cappucci delle spazzole principali.

C1-9 - Dopo avere rimosso eventuali peli o sporco intrappolati alle due estremità della spazzola principale, reinstallarla e premere sul coperchio della spazzola principale per fissarlo.

Note:

- La spazzola principale deve essere pulita con un panno umido e lasciata asciugare al riparo dalla luce solare diretta.
- Non utilizzare liquidi detergenti corrosivi o disinfettanti per pulire la spazzola principale.

C2 Spazzola laterale

* Pulire mensilmente e sostituire ogni 3-6 mesi.

1. Svitare le vite della spazzola laterale.

2. Rimuovere e pulire la spazzola laterale.

Reinstallare la spazzola e serrare le vite.

C3 Ruota omni-direzionale

* Pulire come necessario.

C3-1 - Usare uno strumento, come un piccolo cacciavite, per fare leva sull'asse ed estrarre la ruota.

Nota: la staffa della ruota omni-direzionale non può essere rimossa.

C3-2 - Sciacquare la ruota e l'asse con acqua per rimuovere eventuali peli o sporco. Asciugare e reinstallare la ruota, premendola saldamente in posizione.

C4 Ruote principali

* Pulire mensilmente.

Pulire le ruote principali con un panno morbido e asciutto.

C5 Cestino della polvere

* Pulire come necessario.

C5-1 - Aprire il coperchio superiore del robot ed estrarre il cestino della polvere.

C5-2 - Aprire il coperchio e svuotarlo.

C5-3 - Riempirlo con acqua pulita e chiudere il coperchio. Agitare delicatamente il cestino, poi versare via l'acqua sporca.

Nota: per prevenire il blocco, utilizzare solo acqua pulita senza liquido detergente.

C5-4 - Lasciare asciugare il cestino della polvere e il filtro lavabile.

C6 Filtro lavabile

* Pulire ogni 2 settimane e sostituire ogni 6-12 mesi.

C6-1 - Aprire il coperchio del filtro e rimuovere il filtro.

C6-2 - Sciacquare ripetutamente il filtro e battere su di esso per rimuovere la maggiore quantità di sporco possibile.

Nota: non toccare la superficie del filtro con le mani, una spazzola o oggetti duri, per evitare potenziali danni.

C6-3 - Permettere al filtro di asciugarsi completamente per 24 ore, poi reinstallarlo.

Nota: acquistare un filtro aggiuntivo per alternarli, se necessario.

C7 Serbatoio dell'acqua

* Pulire come necessario.

C7-1 - Aprire il serbatoio dell'acqua e riempirlo con acqua pulita.

C7-2 - Chiudere il serbatoio dell'acqua e scuoterlo delicatamente.

C7-3 - Versare fuori l'acqua rimanente, come illustrato.

C8 Panno di lavaggio VibraRise

* Pulire dopo ogni utilizzo e sostituire ogni 3-6 mesi.

C8-1 – Rimuovere il panno VibraRise dal supporto per panno VibraRise. Pulire il panno VibraRise e asciugarlo all'aria.

Nota: un panno VibraRise sporco comprometterà i risultati del lavaggio. Pulirlo prima di utilizzarlo.

C9 Sensori del robot

* Pulire mensilmente.

Utilizzare un panno morbido e asciutto per strofinare e pulire tutti i sensori, fra cui:

C9-1 – Sensore di parete

C9-2 – Sensore Reactive 3D di aggiramento ostacoli

C9-3 – Sensore tappeto

C9-4 – Sensori di caduta

C10 Zone dei contatti di ricarica

* Pulire mensilmente.

Utilizzare un panno morbido asciutto per strofinare i contatti di ricarica sulla stazione di ricarica e sul robot.

Batteria

Il robot è dotato di una batteria ricaricabile agli ioni di litio ad alte prestazioni incorporata. Per mantenere le prestazioni della batteria, tenere carico il robot durante il normale utilizzo.

Nota: se il robot rimane inutilizzato per un lungo periodo, spegnerlo e ricaricarlo almeno ogni tre mesi per evitare danni alla batteria causati da una scarica eccessiva.

Parametri di base

Robot

Modello	S80ULT
Batteria	Batteria agli ioni di litio 14,4 V/5200 mAh (TIPO)
Ingresso nominale	20 VCC 1,2 A
Tempo di carica	< 6 ore

Nota: il numero di serie si trova su un adesivo sul fondo del robot.

Stazione di ricarica

Modello	CDZ12RR o CDZ20RR
Potenza nominale	28 W
Ingresso nominale	100-240 VCA
Uscita nominale	20 VCC 1,2 A
Frequenza nominale	50-60 Hz
Ricarica della batteria	Batteria agli ioni di litio 14,4 V/5200 mAh (TIPO)

Problemi comuni

Scansiona il codice QR sottostante per visualizzare Problemi comuni.



Español

Roborock S8

Manual del usuario del robot aspirador

Lea atentamente este manual del usuario con diagramas antes de utilizar el robot aspirador y consérvelo para su futuras consultas.

Índice

- 39 Restricciones
- 40 Descripción general del producto
- 41 Instalación
- 42 Conexión a la aplicación
- 43 Instrucciones
- 44 Mantenimiento rutinario
- 45 Parámetros básicos
- 45 Problemas comunes

Restricciones

ADVERTENCIAS

- Para recargar la batería utilice únicamente la unidad de alimentación extraíble Roborock CDZ12RR, CDZ20RR, AED06HRR o AED07HRR suministrada con este producto.
- No utilice el robot aspirador en superficies elevadas desprovistas de barreras, como suelos de altillos, terrazas abiertas o encima de muebles.
- Para evitar que el robot aspirador se atasque y cause daños en objetos de valor, retire del suelo los objetos y enseres ligeros y delicados (como bolsas de plástico y jarrones) antes de comenzar a limpiar.
- No coloque objetos, niños ni mascotas sobre el robot aspirador, independientemente de si está en funcionamiento o no.
- El robot aspirador no debe pasar por encima de objetos candentes (p. ej., colillas de cigarrillos).
- No use el robot aspirador para recoger objetos rígidos o punzantes (p. ej., restos de objetos decorativos, vidrio o clavos).
- Antes de limpiarlo o realizar operaciones de mantenimiento, el robot aspirador debe estar apagado y el enchufe desconectado de la toma de corriente.
- Si va a mantener guardado el robot aspirador, cárguelo completamente antes y consérvelo apagado en un lugar fresco y seco. Recárguelo al menos cada tres meses para evitar que la batería sufra daños por exceso de descarga.

A Descripción general del producto

A1 Robot (vista superior)



Encendido/Limpiar

- Mantener pulsado para encender y apagar el robot
- Pulsar para iniciar la limpieza

Indicador de encendido

- Blanco: nivel de batería \geq 20 %
- Rojo: nivel de batería $<$ 20 %
- Pulsos de luz: cargando o arrancando
- Parpadeo de luz roja: error



— Limpieza localizada/bloqueo de niños

- Pulsar para limpiar zonas localizadas
- Mantener pulsado 3 segundos para activar y desactivar el bloqueo de niños



— Base de carga

- Pulsar para regresar a la base

Nota: Pulsar cualquier botón para detener el robot mientras está limpiando o volviendo a la base.

A1-1: Protector vertical

A1-2: Sensor de distancia láser (LiDAR)

A1-3: Sensor de pared

A1-4: Sensor de obstáculos Reactive 3D

A1-5: Luz de relleno infrarroja

A2 Robot (vista inferior)

A2-1: Sensores de desnivel

A2-2: Sensor de alfombras

A2-3: Rueda omnidireccional

A2-4: Contactos de carga

A2-5: Cepillo lateral

A2-6: Cepillos principales

A2-7: Tapa de cepillo principal

A2-8: Ruedas principales

A3 Robot (tapa superior abierta)

A3-1: Luz del indicador de wifi

- Apagado: wifi desactivada
- Parpadeo lento: esperando conexión
- Parpadeo rápido: conectando
- Luz fija: wifi conectada

A3-2: Botón Restablecer

A3-3: Pestillo de depósito de agua

A3-4: Depósito de agua

A3-5: Módulo VibraRise

A3-6: Salida de aire

A3-7: Protector

A4 Depósito de polvo

A4-1: Tapa del filtro

A4-2: Pestillo de depósito de polvo

A4-3: Pestillo de tapa

A4-4: Filtro lavable

A5 Base de carga

A5-1: Indicador de encendido

A5-2: Baliza de localización de la base de carga

A5-3: Contactos de carga

A5-4: Conector de cable de alimentación

A5-5: Cepillos de electrodos

A6 Cable de alimentación

A7 Depósito de agua eléctrico

A7-1: Tapón

A7-2: Filtro de agua

A7-3: Pestillo de depósito de agua

A8 Soporte de mopa VibraRise

A8-1: Módulo de vibración

A8-2: Ranura de fijación de paño de fregado

A8-3: Pestillo de soporte de mopa

A9 Paño de fregado VibraRise

A9-1: Almohadillas de velcro

A10 Alfombrilla antihumedad

B Instalación

Información importante

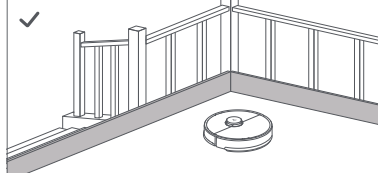
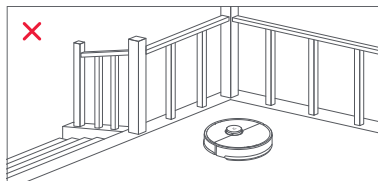
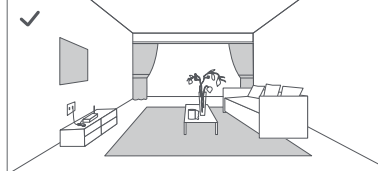
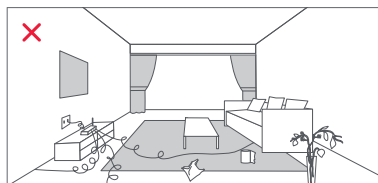

1. Antes de limpiar, recoja los cables y objetos dispersos por el suelo y cambie de lugar cualquier objeto inestable, frágil, peligroso o de valor. El robot aspirador puede atascarse, enredarse con ellos o arrollarlos, causando lesiones personales o daños materiales.
2. Cuando use el robot aspirador en una zona elevada, utilice siempre una barrera física segura para evitar caídas accidentales que puedan ocasionar lesiones personales o daños materiales.

Nota: Cuando utilice el robot aspirador por primera vez, sigalo durante toda su ruta de limpieza para observar qué problemas pueden surgir. El robot podrá limpiar por sí solo a partir de entonces.

B1 Ubicar la base de carga

Coloque la base de carga contra la pared sobre una superficie plana. Conecte el cable de alimentación a la base de carga y recoja los cables que haya por el suelo. Para garantizar una mejor experiencia de uso de la aplicación móvil, coloque la base de carga en una zona con buena cobertura wifi.

B1-1 Más de 0,5 m (1,6 pies)

B1-2 Más de 1,5 m (4,9 pies)

Notas:

- Deje libre al menos 0,5 m (1,6 pies) a cada lado de la base de carga y más de 1,5 m (4,9 pies) enfrente.
- Si el cable de alimentación cuelga hasta al suelo, el robot aspirador podría atraparlo y desconectar la base de carga.
- El indicador de la base de carga permanece encendido mientras le llega corriente y se apaga cuando el robot aspirador se está cargando.
- No coloque la base de carga en lugares expuestos a la luz solar de forma directa ni bloquee la baliza de localización, puede impedir que el robot aspirador regrese automáticamente a la base de carga.

B2 Fijar la base de carga con cinta adhesiva

Limpie la zona del suelo donde vaya a ubicar la base de carga con un paño seco. A continuación, adhiera la parte inferior de la base de carga al suelo con cinta adhesiva de doble cara.

Nota: Cuando sea necesario, retire lentamente la cinta de doble cara para minimizar los residuos de pegamento.

B3 Colocar la alfombrilla antihumedad

Después de fijar la estación de carga en su lugar, use un paño seco para limpiar el área donde colocará la alfombrilla a prueba de humedad. Despegue la capa exterior de la cinta adhesiva de doble cara adherida a la parte inferior de la alfombrilla a prueba de humedad y pegue esta al suelo como se muestra.

Notas:

- Use siempre la alfombrilla antihumedad en suelos de madera.
- Despegue la cinta de doble cara lentamente para minimizar los restos de adhesivo.
- La alfombrilla antihumedad se adhiere mejor a superficies lisas.

Encender y cargar el robot aspirador

Mantenga pulsado el botón  para encender el robot aspirador. Espere hasta que la luz del botón de encendido se ilumine y luego coloque el robot aspirador en la estación de carga. Asegúrese de que el indicador de encendido de la estación de carga se apaga y de que se reproduce la alerta de voz «Cargando». Para conservar el rendimiento de la batería recargable de iones de litio de alta eficiencia, mantenga el robot siempre cargado.

Nota: Si el nivel de batería es bajo, puede que el robot aspirador no se encienda. En este caso, conéctelo directamente a la base de carga.

B4 Fregado

Nota: Para evitar que se acumule demasiada suciedad durante el primer uso, debe aspirar el suelo al menos tres veces antes de empezar a fregar.

B4-1: Desmontar el depósito de agua

Presione el pestillo del depósito de agua y deslice el depósito hacia atrás para extraerlo.

B4-2: Llenar el depósito de agua

Retire el tapón del depósito de agua, llénelo de agua y luego ciérrelo bien.

Notas:

- Para evitar que el robot se oxide o quede dañado, añada únicamente limpiadores de suelo de la marca Roborock en el depósito de agua.
- No use agua caliente. El depósito podría deformarse.

B4-3: Volver a montar el depósito de agua

Deslice el depósito de agua hasta que encaje en su posición, emitiendo un chasquido.

B4-4: Instalar el paño de fregado VibraRise

Humedezca el paño de fregado y escúrralo hasta que deje de gotear. Introdúzcalo por debajo a lo largo de la ranura y fíjelo firmemente en su sitio.

B4-5: Instalar el soporte de mopa

Deslice el soporte hacia adelante por debajo del depósito de agua. Oirá un chasquido cuando encaje en su posición.

B4-6: Desmontar el soporte de mopa

Cuando el robot vuelva a la base después de limpiar, presione los pestillos de ambos lados y deslice el soporte de mopa hacia atrás para retirarlo.

Notas:

- Limpie el paño de fregado VibraRise después de cada uso y vacíe el agua residual del depósito de agua con regularidad.
- Desmonte el soporte de mopa cuando no lo esté usando. No es necesario desmontar el depósito de agua.

B4-7: ⚠️ ADVERTENCIAS

Tenga cuidado de no poner el dedo entre el soporte de mopa VibraRise y el depósito de agua. Corre el riesgo de lesionarse.

Conexión a la aplicación

El robot aspirador es compatible con las aplicaciones Roborock y Xiaomi Home. Escoja la que mejor se adapte a sus necesidades.

1 Descargar la aplicación



Opción 1: Busque "Roborock" en App Store o en Google Play, o escanee el código QR para descargar e instalar la aplicación.



Opción 2: Busque "Xiaomi Home" en App Store o en Google Play, o escanee el código QR para descargar e instalar la aplicación.



2 Restablecer la conexión wifi

1. Abra la tapa superior y busque el indicador de wifi.
2. Mantenga pulsados los botones  y  hasta que suene la alerta de voz "Restableciendo la conexión wifi". El restablecimiento se completa cuando el indicador de wifi parpadea lentamente. El robot aspirador esperará entonces a establecer una conexión.

Nota: Si no puede conectarse al robot aspirador por problemas con la configuración del router, porque haya perdido la contraseña o por cualquier otro motivo, restablezca la conexión wifi y agregue el robot aspirador como un nuevo dispositivo.

3 Agregar dispositivos



Abra la aplicación Roborock y pulse el botón "Escanear para conectar" o abra la aplicación Xiaomi Home y pulse en la esquina superior derecha sobre el icono "+". Siga las instrucciones para añadir el dispositivo.

Notas:

- Este proceso puede variar debido a las continuas actualizaciones que experimenta la aplicación. Siga las instrucciones que la aplicación le indique.
- Solo es compatible con redes wifi de 2,4 GHz.
- Si el robot aspirador está esperando a establecer una conexión durante más de 30 minutos, la WiFi se deshabilitará de forma automática. Para volver a conectarse, deberá restablecer antes la conexión wifi.

Instrucciones

Encendido/apagado

Mantenga pulsado el botón  para encender el robot aspirador. El indicador de encendido se iluminará y el robot entrará en modo de espera. Mantenga pulsado el botón  para apagar el robot aspirador y completar el ciclo de limpieza.

Nota: El robot aspirador no puede apagarse mientras se está cargando.

Comenzar a limpiar

Pulse el botón  para empezar a limpiar. El robot aspirador planifica la ruta de limpieza de acuerdo con su exploración de la habitación. Divide cada habitación en zonas. Primero limpia los bordes de una zona y luego su interior, siguiendo un movimiento en zigzag. De esta manera, el robot recorre las zonas una a una limpiando su hogar de forma eficiente.

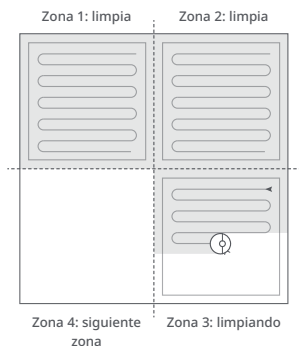

Notas:

- Para que el robot aspire y vuelva a la base de forma automática, encienda el robot cuando esté en la base. No mueva la base de sitio durante el proceso de aspirado y fregado.
- No es posible comenzar a limpiar con un nivel de batería demasiado bajo. El robot aspirador debe cargarse antes de comenzar a limpiar.
- Si la limpieza de una zona se completa en menos de 10 minutos, el robot aspirador lo volverá a limpiar una segunda vez.
- Si la batería se agota durante una sesión de limpieza, el robot aspirador volverá automáticamente a la base de carga. Una vez cargado, continuará la limpieza donde la dejó.
- Si el soporte de mopa está instalado, el robot lo replegará automáticamente cuando vaya a limpiar alfombras. El usuario también puede configurar la alfombra como zona restringida desde la aplicación.
- Antes de comenzar tareas de aspirado y fregado, asegúrese de que la mopa VibraRise está instalada correctamente.



Limpieza localizada

Pulse el botón  para empezar a limpiar una zona específica.

Rango de limpieza: el robot limpia una superficie de 1,5 m (4,9 pies) x 1,5 m (4,9 pies) alrededor de sí mismo.

Nota: Al terminar la limpieza localizada, el robot aspirador volverá automáticamente al punto de partida y entrará en modo de espera.

Pausar

Cuando el robot aspirador esté en funcionamiento, pulse cualquier botón para ponerlo en pausa. Luego pulse  para que reanude la limpieza o  para que vuelva a la base de carga.

Nota: Si coloca el robot aspirador en la base de forma manual mientras está en pausa, la sesión de limpieza en curso se dará por finalizada.

Rellenar el depósito de agua o limpiar el paño de fregado VibraRise

Para agregar agua o limpiar el paño de fregado VibraRise, pulse cualquier botón para detener el robot y retire el módulo de fregado. Una vez agregada el agua o limpiado el paño de fregado VibraRise, vuelva a instalar el módulo de fregado y pulse el botón  para continuar la limpieza.

Suspensión

Si el robot aspirador permanece en pausa más de 10 minutos, entrará en modo de suspensión y el indicador de encendido parpadeará cada pocos segundos. Pulse cualquier botón para activarlo.

Notas:

- El robot aspirador no entrará en modo de suspensión mientras se esté cargando.
- El robot se apagará automáticamente tras permanecer en modo de suspensión más de 12 horas.

Modo DND (no molestar)

El periodo de DND predeterminado es de 22:00 a 08:00. Puede usar la aplicación para deshabilitar el modo DND o modificar el periodo de DND. Cuando el modo DND está activado, el robot no reanuda la limpieza automáticamente, la luz del indicador de encendido se atenúa y el volumen de los mensajes de voz baja.

Bloqueo de niños

Mantenga pulsado el botón  para habilitar o deshabilitar el bloqueo de niños. También se puede programar desde la aplicación. Una vez habilitado, cuando el robot aspirador esté parado, no responderá al pulsar los botones. Si el robot aspirador está limpiando o cargándose, se detendrá al pulsar cualquier botón.

Carga

Después de limpiar, el robot aspirador volverá a la base automáticamente para recargarse.

Si está en pausa, pulse  para que el robot aspirador vuelva a la base de carga. Mientras el robot aspirador se esté cargando, el indicador de encendido emitirá pulsos de luz.

Nota: Si el robot aspirador no puede encontrar la base de carga, volverá a la última posición de partida automáticamente. Coloque el robot aspirador en la base de carga manualmente para cargarlo.

Error

Si se produce un error, el indicador de encendido parpadeará en rojo y se reproducirá una alerta de voz.

Notas:

- El robot aspirador entrará en modo de suspensión automáticamente tras permanecer en estado de error más de 10 minutos.
- Si coloca el robot aspirador en la base mientras está en estado de error, la sesión de limpieza en curso se dará por finalizada.

Restablecer sistema

Si el robot aspirador no responde al pulsar los botones o no lo puede apagar, restablezca el sistema. Pulse el botón Restablecer y el robot se restablecerá automáticamente.

Nota: Una vez restablecido el sistema, las programaciones de limpiezas, los ajustes de wifi, etc. volverán a los valores de fábrica.

Restaurar ajustes de fábrica

Si el robot aspirador no funciona correctamente después de restablecer el sistema, enciéndalo. Mantenga pulsados el botón  y el botón Reset (restablecer) hasta oír la alerta de voz "Restoring the initial version" (restaurando la versión inicial). El robot aspirador se restaurará entonces a sus valores de fábrica.

Mantenimiento rutinario

C1 Cepillos principales

* Limpiar cada 2 semanas y sustituir cada 6-12 meses.

C1-1: Cepillo principal

C1-2: Tapa de cepillo principal

C1-3: Pestillo

C1-4: Cojinete de cepillo principal

C1-5: Tapón de cepillo principal

C1-6: Dele la vuelta al robot y presione los pestillos para retirar la tapa del cepillo principal.

C1-7: Extraiga los cepillos principales y retire sus cojinetes.

C1-8: Retire los tapones de los cepillos principales.

C1-9: Después de retirar la suciedad y los cabellos enredados en ambos extremos del cepillo principal, vuelva a colocarlo y presione la tapa del cepillo principal para encajarla en su sitio.

Notas:

- Puede limpiar el cepillo principal con un paño húmedo. Déjelo secar al aire, alejado de la luz solar directa.
- No utilice desinfectantes ni limpiadores líquidos corrosivos para limpiar el cepillo principal.

C2 Cepillo lateral

* Limpiar cada mes y sustituir cada 3-6 meses.

1. Desenrosque el tornillo del cepillo lateral.

2. Retire y limpie el cepillo lateral. Vuelva a colocar el cepillo y apriete el tornillo.

C3 Rueda omnidireccional

* Limpiar cuando sea necesario.

C3-1: Utilice un destornillador pequeño u otra herramienta parecida para extraer la rueda haciendo palanca en el eje.

Nota: El soporte de la rueda omnidireccional no se puede extraer.

C3-2: Enjuague el eje y la rueda con agua para eliminar la suciedad y los cabellos atrapados. Seque y vuelva a montar presionando la rueda para encajarla perfectamente en su sitio.

C4 Ruedas principales

* Limpiar cada mes.

Limpie las ruedas principales con un paño suave seco.

C5 Depósito de polvo

* Limpiar cuando sea necesario.

C5-1: Abra la tapa superior del robot aspirador y extraiga el depósito de polvo.

C5-2: Abra la tapa y vacíe el depósito de polvo.

C5-3: Llénelo de agua limpia y cierre la tapa. Agite suavemente el depósito de polvo y vacíelo de agua sucia.

Nota: Para evitar posibles atascos, use solo agua limpia. No añada ningún tipo de limpiador líquido.

C5-4: Deje que el depósito de polvo y el filtro se sequen bien.

C6 Filtro lavable

* Limpiar cada 2 semanas y sustituir cada 6-12 meses.

C6-1: Abra la tapa del filtro y retire el filtro.

C6-2: Enjuague varias veces y golpee suavemente el filtro para eliminar toda la suciedad posible.

Nota: Para evitar posibles daños, no toque la superficie del filtro con las manos, con un cepillo ni con objetos duros.

C6-3: Deje secar el filtro durante 24 horas o hasta que esté completamente seco antes de volver a instalarlo.

Nota: Si es necesario, compre un filtro adicional para alternarlos.

C7 Depósito de agua

* Limpiar cuando sea necesario.

C7-1: Abra el depósito de agua y llénelo de agua limpia.

C7-2: Ciérrelo y agítelo suavemente.

C7-3: Vacíe el agua residual como se muestra en la imagen.

C8 Paño de fregado VibraRise

* Limpiar después de cada uso y sustituir cada 3-6 meses.

C8-1: Retire el paño de fregado VibraRise del soporte de mopa VibraRise. Limpie el paño de fregado VibraRise y déjelo secar al aire.

Nota: Si la mopa VibraRise no está limpia, la limpieza perderá efectividad. Límpiela antes de usarla.

C9 Sensores del robot aspirador

* Limpiar cada mes.

Use un paño suave seco para limpiar todos los sensores, incluyendo los siguientes:

C9-1: Sensor de pared

C9-2: Sensor de obstáculos Reactive 3D

C9-3: Sensor de alfombra

C9-4: Sensores de desnivel

C10 Zonas de contactos de carga

* Limpiar cada mes.

Use un paño suave seco para limpiar los contactos de carga de la base de carga y del robot aspirador.

Batería

El robot aspirador lleva integrada una batería recargable de iones de litio de alta eficiencia. Para conservar el rendimiento de la batería, mantenga el robot aspirador siempre cargado en condiciones normales de uso.

Nota: Si no va a usar el robot aspirador durante un tiempo prolongado, apáguelo y recárguelo al menos cada tres meses para evitar que la batería sufra daños por estar descargada.

Parámetros básicos

Robot

Modelo	S80ULT
Batería	Batería de iones de litio de 14,4 V/5200 mAh (típico)
Entrada nominal	20 VCC 1,2 A
Tiempo de carga	<6 horas

Nota: El número de serie se encuentra en una pegatina en la parte inferior del robot aspirador.

Base de carga

Modelo	CDZ12RR o CDZ20RR
Potencia nominal	28 W
Entrada nominal	100-240 VCA
Salida nominal	20 VCC 1,2 A
Frecuencia nominal	50-60 Hz
Carga de batería	Batería de iones de litio de 14,4 V/5200 mAh (típico)

Problemas comunes

Escanee el siguiente código QR para ver los problemas comunes.



Polski

Roborock S8

Instrukcja obsługi robota odkurzającego

Przed użyciem produktu uważnie przeczytaj tę instrukcję z diagramami i przechowuj ją odpowiednio do późniejszego użycia.

Spis treści

- 47 Ograniczenia
- 48 Opis produktu
- 48 Instalacja
- 50 Łączenie się z aplikacją
- 50 Instrukcje
- 52 Rutynowa konserwacja
- 53 Podstawowe parametry
- 53 Typowe problemy

Ograniczenia

OSTRZEŻENIE

- Do ładowania akumulatora należy używać wyłącznie odłączanego zasilacza roborock CDZ12RR, CDZ20RR, AED06HRR lub AED07HRR dostarczanego z tym produktem.
- Nie należy używać tego produktu na podwyższonych powierzchniach bez barier, takich jak podłoga na strychu, odkryty taras czy górna powierzchnia mebli.
- Aby uniknąć zablokowania produktu i uszkodzenia wartościowych przedmiotów, przed rozpoczęciem odkurzania należy usunąć z podłogi lekkie rzeczy (takie jak plastikowe torby) i delikatne przedmioty (takie jak wazon).
- Nie należy umieszczać na produkcie żadnych obiektów (w tym dzieci i zwierząt domowych), niezależnie od tego, czy jest on używany czy nie.
- Nie należy używać produktu na palących się przedmiotach (np. niedopałkach papierosów).
- Nie należy używać produktu do odkurzania twardych lub ostrych przedmiotów (takich jak odpady dekoracyjne, szkło i gwoździe).
- Przed przystąpieniem do czyszczenia lub konserwacji produktu należy go wyłączyć i wyjąć wtyczkę z gniazdka.
- W przypadku przechowywania robota należy go całkowicie naładować i wyłączyć, a następnie umieścić go w chłodnym i suchym miejscu. Aby zapobiec nadmiernemu rozładowaniu akumulatora, należy go ładować co najmniej co trzy miesiące.

A Opis produktu

A1 Robot (widok z góry)



Zasilanie/odkurzanie

- Naciśnij i przytrzymaj, aby wyłączyć lub wyłączyć robota
- Naciśnij, aby rozpocząć sprzątanie

Kontrolka zasilania

- Biała: poziom naładowania $\geq 20\%$
- Czerwona: poziom naładowania $< 20\%$
- Pulsująca: ładowanie lub uruchamianie
- Migająca czerwona: błąd



Odkurzenie punktowe / blokada przed dziećmi

- Naciśnij, aby odkurzać punktowo
- Naciśnij i przytrzymaj przez 3 sekundy, aby włączyć/wyłączyć blokadę przed dziećmi



Stacja dokująca

- Naciśnij, aby powrócić do stacji dokującej

Uwaga: Naciśnij dowolny przycisk, aby zatrzymać robota podczas sprzątania lub dokowania

A1-1 – Zderzak pionowy

A1-2 – Czujnik LiDAR

A1-3 – Czujnik ściany

A1-4 – Czujnik omijania przeszkód Reactive 3D

A1-5 – Światło wypełniające na podczerwień

A2 Robot (widok z dołu)

A2-1 – Czujniki krawędzi

A2-2 – Czujnik dywanu

A2-3 – Kółko wielokierunkowe

A2-4 – Styki ładujące

A2-5 – Szczotka boczna

A2-6 – Szczotka główna

A2-7 – Pokrywa szczotki głównej

A2-8 – Kółka główne

A3 Robot (górną pokrywa otwarta)

A3-1 – Kontrolka WiFi

- Wyl.: WiFi wyłączone
- Miga powoli: oczekiwanie na połączenie
- Miga szybko: łączenie
- Świeci: połączono z WiFi

A3-2 – Przycisk resetowani

A3-3 – Zatrząsk pojemnika na wodę

A3-4 – Zbiornik na wodę

A3-5 – Moduł VibraRise

A3-6 – Wylot powietrza

A3-7 – Zderzak

A4 Pojemnik na śmieci

A4-1 – Pokrywa filtra

A4-2 – Zatrząsk pojemnika na śmieci

A4-3 – Zatrząsk pokrywy

A4-4 – Filtr zmywalny

A5 Stacja dokująca

A5-1 – Wskaźnik zasilania

A5-2 – Nadajnik lokalizacyjny stacji dokującej

A5-3 – Styki ładujące

A5-4 – Gniazdo zasilania

A5-5 – Szczotki elektrodowe

A6 Przewód zasilający

A7 Elektryczny zbiornik na wodę

A7-1 – Ogranicznik

A7-2 – Filtr wody

A7-3 – Zatrząsk zbiornika na wodę

A8 Nakładka mopująca VibraRise

A8-1 – Moduł wibracyjny

A8-2 – Szczelina do mocowania ściereczki do mopa

A8-3 – Zatrząski uchwytu mopa

A9 Ściereczka do mopa VibraRise

A9-1 – Ściereczki z rzepami

A10 Mata wodoodporna

B Instalacja

Ważne informacje

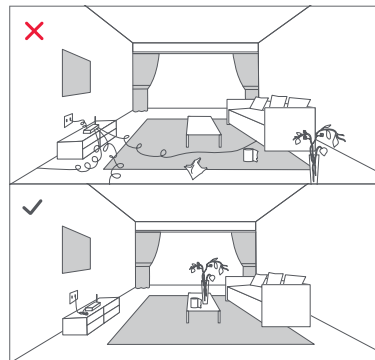

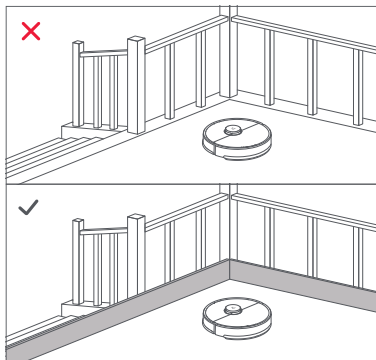

B1-1 Ponad 0,5 m (1,6 ft)

B1-2 Ponad 1,5 m (4,9 ft)

Uwagi:

- Pozostaw co najmniej 0,5 m (1,6 ft) wolnej przestrzeni z obu stron i ponad 1,5 m (4,9 ft) przed stacją dokującą.
- Jeśli przewód zasilający będzie zwisał pionowo do podłogi, może zostać złapany przez robota, co spowoduje odłączenie stacji dokującej.
- Kontrolka stacji dokującej jest włączona, gdy stacja dokująca jest pod napięciem, a wyłączona, gdy robot jest ładowany.
- Nie należy umieszczać stacji dokującej w miejscach, które są bezpośrednio wystawione na działanie promieni słonecznych, ani blokować nadajnika lokalizacyjnego. W przeciwnym razie robot może nie być w stanie automatycznie powrócić do stacji dokującej.

B2 Mocowanie stacji dokującej za pomocą taśmy samoprzylepnej

Przetrzyj suchą szmatką podłogę w miejscu, w którym zostanie umieszczona stacja dokująca, a następnie zamocuj stację za pomocą dwustronnej taśmy samoprzylepnej.

Uwaga: W razie potrzeby usuwaj dwustronną taśmę samoprzylepną powoli, tak aby unikać pozostawienia resztek kleju.

B3 Mocowanie maty wodoodpornej

Po ustawieniu bazy ładującej należy wyczyścić suchą szmatką miejsce, w którym ma się znaleźć mata wilgocioodporna. Oderwij zewnętrzną warstwę dwustronnej taśmy klejącej na spodzie maty i przyklej matę do podłogi w sposób przedstawiony na ilustracji.

Uwagi:

- Na podłogach drewnianych należy zawsze kłaść matę wodoodporną.

- Dwustronną taśmę klejącą należy odrywać powoli i ostrożnie, aby zostawić pozostałości kleju.
- Matę wodoodporną najlepiej umieszczać na gładkich powierzchniach.

Włączanie i ładowanie robota

Naciśnij i przytrzymaj przycisk , aby włączyć robota. Po zaświeceniu się kontrolki zasilania umieść robota w stacji dokującej w celu naładowania. Kontrolka zasilania stacji dokującej musi zgasać i stacja musi wyemitować komunikat głosowy „Ładowanie”. Aby zachować wysokie parametry pracy akumulatora litowo-jonowego, należy utrzymywać robota w stanie naładowania.

Uwaga: Robot może się nie włączyć, gdy poziom naładowania akumulatora jest niski. W takim przypadku należy umieścić robota bezpośrednio w stacji dokującej w celu naładowania.

B4 Mopowanie

Uwaga: Aby zapobiec nadmiernemu gromadzeniu się brudu podczas pierwszego użycia, podłogi powinny być odkurzone co najmniej trzy razy przed pierwszym cyklem mopowania.

B4-1 – Wymijowanie zbiornika na wodę

Naciśnij zatrzask zbiornika na wodę i wysuń zbiornik.

B4-2 – Napełnianie zbiornika wodą

Wymij korek zbiornika na wodę, napełnij zbiornik, a następnie szczelnie go zamknij.

Uwagi:

- Aby zapobiec korozji lub uszkodzeniu, do zbiornika na wodę należy wlewać wyłącznie środek do czyszczenia podłóg marki Roborock.
- Nie używaj gorącej wody, ponieważ może to spowodować deformację zbiornika.

B4-3 – Montaż zbiornika na wodę

Wsuwaj zbiornik na wodę do robota do momentu, aż usłyszysz kliknięcie.

1. Usuń z podłogi przewody i luźne przedmioty oraz przeniesij wszelkie niestabilne, delikatne, cenne lub niebezpieczne rzeczy, aby zapobiec obrażeniu ciała lub uszkodzeniu mienia w wyniku wciągnięcia, uderzenia lub przewrócenia przez robota.

2. W przypadku korzystania z tego robota na uniesionym obszarze należy zawsze używać bezpiecznej bariery fizycznej, aby zapobiec przypadkowym upadkom, które mogłyby skutkować obrażeniami ciała lub uszkodzeniem mienia.

Uwaga: Przy pierwszym użyciu robota należy podać za nim na całej jego trasie odkurzania i zwracać uwagę na potencjalne problemy. Robot będzie w stanie samodzielnie odkurzać w przyszłych użyciach.

B1 Ustawienie stacji dokującej

Ustaw stację dokującą na równej powierzchni, tak by przylegała do ściany. Podłącz przewód zasilający do stacji dokującej i usuń przewody z podłogi. Aby zapewnić lepszą obsługę aplikacji mobilnej, umieść stację dokującą w miejscu o dobrym zasięgu WiFi.

B4-4 – Zakładanie ściereczki do mopa VibraRise

Zwłóż ściereczkę do mopa, a następnie wyzymaj ją do momentu, aż przestanie z niej kapać woda. Wsuń ją w szczelinę do mocowania ściereczki i mocno dociśnij.

B4-5 – Montaż nakładki mopującej

Wsuń uchwyt pod zbiornik na wodę. Kliknięcie oznacza, że uchwyt został zablokowany na miejscu.

B4-6 – Demontaż nakładki mopującej

Po zakończonym cyklu odkurzania, gdy robot powróci już do stacji dokującej, naciśnij zatrzaski po obu jego stronach i wysuń nakładkę mopującą.

Uwagi:

- Po każdym użyciu wypłucz ściereczkę do mopa VibraRise i regularnie opróżniaj zbiornik z niewykorzystanej wody.
- Zdejmuj nakładkę mopującą, kiedy robot nie pracuje.
- Zbiornik na wodę można zostawić w robocie.

B4-7 – ⚠ OSTRZEŻENIE

Ryzyko urazów. Nie wkładaj palców pomiędzy nakładkę mopującą VibraRise a zbiornik na wodę.

Łączenie się z aplikacją

Ten robot obsługuje aplikację Roborock i Xiaomi Home. Wybierz tę, która najlepiej odpowiada Twoim potrzebom.

1 Pobieranie aplikacji



Opcja 1: Wyszukaj zwrot „Roborock” w App Store lub Google Play albo zeskanuj poniższy kod QR, aby pobrać i zainstalować aplikację.



Opcja 2: Wyszukaj zwrot „Xiaomi Home” w App Store lub Google Play albo zeskanuj poniższy kod QR, aby pobrać i zainstalować aplikację.



2 Resetowanie WiFi

1. Otwórz górną pokrywę i znajdź kontrolkę WiFi.
2. Naciśnij i przytrzymaj przyciski  i , aż usłyszysz ostrzeżenie głosowe „Resetting WiFi” (Resetowanie WiFi). Reset jest zakończony, gdy kontrolka WiFi zacznie powoli migać. Robot będzie wtedy czekać na połączenie.

Uwaga: Jeśli nie możesz połączyć się z robotem z powodu konfiguracji routera, zapomnianego hasła lub z jakiegokolwiek innego powodu, zresetuj WiFi i dodaj swojego robota jako nowe urządzenie.

3 Dodawanie urządzenia



Otwórz aplikację Roborock, wybierz „Zeskanuj, aby połączyć” lub otwórz aplikację Xiaomi Home, wybierz „+” w prawym górnym rogu i dodaj urządzenie zgodnie z instrukcjami w aplikacji.

Uwagi:

- Rzeczywisty proces może się różnić z powodu bieżących aktualizacji aplikacji. Postępuj zgodnie z instrukcjami podawanymi w aplikacji.
- Obsługiwana jest tylko sieć WiFi 2,4 GHz.
- Jeśli robot czeka dłużej niż 30 minut na połączenie, WiFi zostanie automatycznie wyłączone. W przypadku konieczności ponownego połączenia należy zresetować WiFi przed kontynuowaniem.

Instrukcje

Włączanie/wyłączanie

Naciśnij i przytrzymaj przycisk , aby wyłączyć robota. Włączy się kontrolka zasilania, a robot przejdzie w tryb gotowości. Naciśnij i przytrzymaj przycisk , aby wyłączyć robota i zakończyć cykl odkurzania.

Uwaga: Robot nie można wyłączyć podczas ładowania.

Rozpoczęcie odkurzania

Aby rozpocząć odkurzanie, naciśnij przycisk . Robot zaplanuje swoją trasę na podstawie skanu pomieszczenia. Dzieli on pomieszczenie na strefy, przemieszczając się najpierw po jej krawędziach, a następnie zygzakiem wewnątrz niej. W ten sposób robot czyści wszystkie strefy po kolei, efektywnie sprzątając dom.

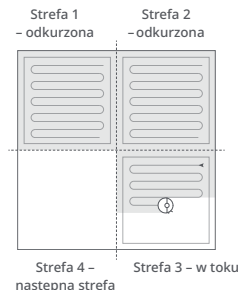

Uwagi:

- Aby umożliwić robotowi automatyczne odkurzanie i powrót do stacji dokującej, uruchom robota ze stacji dokującej. Nie przemieszczaj stacji dokującej podczas odkurzania/mopowania.
- Odkurzanie nie może zostać rozpoczęte, jeśli poziom naładowania akumulatora jest zbyt niski. Przed rozpoczęciem sprzątkowania należy naładować robota.

- Jeśli sprzątanie zostanie zakończone w ciągu 10 minut, obszar zostanie wysprzątany dwukrotnie.
- Jeśli podczas sprzątania akumulator rozładuje się, robot automatycznie powróci do stacji dokującej. Po naładowaniu robot będzie kontynuował mopowanie od miejsca, w którym przerwał pracę.
- Po zamocowaniu nakładki mopującej robot będzie ją chował podczas czyszczenia dywanu. Aby uniknąć wjeżdżania robota na dywan, możesz również oznaczyć go w aplikacji jako strefę zakazaną.
- Przed rozpoczęciem każdego cyklu odkurzania/mopowania upewnij się, że nakładka mopująca VibraRise została poprawnie założona.



Odkurzanie punktowe

Naciśnij przycisk , aby rozpocząć odkurzanie punktowe.

Zakres odkurzania: Robot odkurza kwadratowy obszar o wymiarach 1,5 m (4,9 ft) × 1,5 m (4,9 ft).

Uwaga: Po odkurzaniu punktowym robot automatycznie powróci do punktu początkowego i przejdzie w tryb gotowości.

Wstrzymanie

Kiedy robot pracuje, naciśnij dowolny przycisk, aby wstrzymać pracę. Naciśnij przycisk , aby wznowić odkurzanie, lub przycisk , aby odesłać go z powrotem do stacji dokującej.

Uwaga: Umieszczenie wstrzymanego robota w stacji dokującej zakończy bieżące sprzątanie.

Napełnianie zbiornika wody lub czyszczenie ściereczki do mopa VibraRise

Aby dodać wodę lub wyczyścić ściereczkę do mopa VibraRise, naciśnij dowolny przycisk, aby zatrzymać robota i wyjąć moduł mopujący. Po dodaniu wody lub wyczyszczeniu ściereczki mopa VibraRise należy ponownie zainstalować moduł mopujący i nacisnąć przycisk , aby kontynuować.

Uśpienie

Jeśli praca robota zostanie wstrzymana na ponad 10 minut, przejdzie w tryb uśpienia, a jego kontrolka zasilania będzie migać co kilka sekund. Naciśnij dowolny przycisk, aby wybudzić robota.

Uwagi:

- Robot przejdzie w stan uśpienia podczas ładowania.
- Robot wyłączy się automatycznie, jeśli zostanie pozostawiony w trybie uśpienia na dłużej niż 12 godzin.

Tryb DND

Domyślny czas uruchomienia trybu Nie przeszkadzać (ang. Do Not Disturb, DND) to okres pomiędzy godziną 22.00 a 8.00. Aby zablokować lub zmodyfikować funkcję trybu DND, użyj aplikacji. Kiedy tryb DND jest aktywny, robot nie będzie automatycznie wznawiał czyszczenia, wskaźnik zasilania będzie przyciemniony, a głośność komunikatów głosowych będzie niższa.

Blokada przed dziećmi

Naciśnij i przytrzymaj przycisk , aby włączyć/wyłączyć blokadę przed dziećmi. Opcję tę można także zmienić za pomocą aplikacji. Po jej uruchomieniu robot nie będzie reagował na naciśnięcie żadnych przycisków, gdy nie pracuje. Naciśnij dowolny przycisk, aby zatrzymać robota podczas sprzątania lub dokowania.

Ładowanie

Po odkurzeniu robot automatycznie powróci do stacji dokującej w celu naładowania. W trybie wstrzymania naciśnij przycisk , aby wysłać robota z powrotem do stacji dokującej. Podczas ładowania robota kontrolka zasilania będzie migać.

Uwaga: Jeśli robot nie będzie mógł znaleźć stacji dokującej, automatycznie powróci on do ostatniego miejsca początkowego. Umieść robota w stacji dokującej ręcznie, aby go naładować.

Błąd

Jeśli wystąpi błąd, kontrolka zasilania będzie migać na czerwono i rozlegnie się alarm głosowy.

Uwagi:

- Robot automatycznie wejdzie w tryb uśpienia, jeśli pozostanie w stanie błędnie przez ponad 10 minut.
- Umieszczenie nieprawidłowo działającego robota w stacji dokującej zakończy bieżące sprzątanie.

Reset systemu

Jeśli robot nie reaguje na naciśnięcie przycisku lub nie można go wyłączyć, zresetuj system. Naciśnij przycisk resetu, aby automatycznie zresetować robota.

Uwaga: Po zresetowaniu systemu zaplanowane cykle odkurzania, ustawienia WiFi itp. zostaną przywrócone do ustawień fabrycznych.

Przywracanie ustawień fabrycznych

Jeśli robot nie działa poprawnie po zresetowaniu systemu, należy go włączyć. Naciśnij i przytrzymaj przycisk , a jednocześnie naciskaj przycisk Reset, aż usłyszysz komunikat głosowy „Restoring the initial version” (Przywracanie wersji początkowej). Następnie robot zostanie przywrócony do ustawień fabrycznych.

C Rutynowa konserwacja

C1 Szczotki główne

* Czyść co 2 tygodnie i wymieniaj co 6-12 miesięcy.

C1-1 – Szczotka główna

C1-2 – Pokrywa szczotki głównej

C1-3 – Zatrząsk

C1-4 – Łożysko szczotki głównej

C1-5 – Nakrywka szczotki głównej

C1-6 – Odwróć robota i naciśnij zatrząski, aby zdjąć pokrywę szczotki głównej.

C1-7 – Wyjmij główne szczotki, a następnie wyciągnij łożysko szczotki głównej.

C1-8 – Wyciągnij nasadki szczotki głównej.

C1-9 – Po usunięciu zaplątanych włosów lub brudu na obu końcach szczotki głównej zainstaluj ją ponownie; naciśnij pokrywę szczotki głównej, aby zablokować ją na miejscu.

Uwagi:

- Szczotkę główną należy przetrzeć mokrą szmatką i pozostawić do wyschnięcia z dala od bezpośredniego działania promieni słonecznych.
- Do czyszczenia szczotki głównej nie należy używać żrących detergentów ani środków dezynfekujących.

C2 Szczotka boczna

* Czyść co miesiąc i wymieniaj co 3-6 miesięcy.

1. Odkręć śrubę szczotki bocznej.

2. Wyjmij i oczyść szczotkę boczną. Ponownie zainstaluj szczotkę i dokręć śrubę.

C3 Kółko wielokierunkowe

* Czyść wedle potrzeby.

C3-1 – Użyj narzędzia, np. małego śrubokręta, aby podważyć osie i wyjąć kółko.

Uwaga: Obejmij kółka wielokierunkowego nie można zdemontować.

C3-2 – Wypłucz kółko i os, aby usunąć wszelkie włosy i zabrudzenia. Wysusz i ponownie zamocuj kółko, mocno wciskając je na miejsce.

C4 Kółka główne

* Czyść co miesiąc.

Kółka główne czyść za pomocą miękkiej suchej szmatki.

C5 Pojemnik na śmieci

* Czyść wedle potrzeby.

C5-1 – Otwórz górną pokrywę robota i wyjmij pojemnik na śmieci.

C5-2 – Otwórz pokrywę i opróżnij pojemnik na śmieci.

C5-3 – Napełnij go czystą wodą i zamknij pokrywę. Delikatnie potrząśnij pojemnikiem na śmieci, a następnie wylej brudną wodę.

Uwaga: Aby zapobiec zatkaniu, należy używać wyłącznie czystej wody bez płynu do mycia.

C5-4 – Pozostaw pojemnik na śmieci oraz zmywalny filtr do wyschnięcia.

C6 Filtr zmywalny

* Czyść co 2 tygodnie i wymieniaj co 6-12 miesięcy.

C6-1 – Otwórz pokrywę filtra i wyjmij filtr.

C6-2 – Kilkakrotnie przepłucz i postukaj w filtr, aby usunąć jak najwięcej zanieczyszczeń.

Uwaga: Nie dotykaj powierzchni filtra rękami, szczotką ani twardymi przedmiotami, aby uniknąć potencjalnych uszkodzeń.

C6-3 – Przed ponownym zainstalowaniem filtra odczekaj 24 godziny aż do całkowitego wyschnięcia.

Uwaga: Dokup dodatkowy filtr i w razie potrzeby stosuj go zamiennie.

C7 Zbiornik na wodę

* Czyść wedle potrzeby.

C7-1 – Otwórz zbiornik wody i napełnij go czystą wodą.

C7-2 – Zamknij zbiornik wody i potrząśnij nim delikatnie.

C7-3 – Pozostałą wodę wylej w sposób pokazany na rysunku.

C8 Ściereczka do mopa VibraRise

* Czyść po każdym użyciu i wymieniaj co 3-6 miesięcy.

C8-1 – Wyjmij ściereczkę mopa VibraRise z nakładki popijającej VibraRise. Oczyść ściereczkę mopa VibraRise i osusz ją na powietrzu.

Uwaga: Brudna ściereczka mopa VibraRise wpływa na skuteczność mopowania. Przed użyciem wypłucz ją.

C9 Czujniki robota

* Czyść co miesiąc.

Użyj miękkiej, suchej szmatki, aby wytrzeć i wyczyścić wszystkie czujniki, w tym:

C9-1 – Czujnik ściany

C9-2 – Czujnik omijania przeszkód Reactive 3D

C9-3 – Czujnik dywanu

C9-4 – Czujniki krawędzi

C10 Obszary styków ładujących

* Czyść co miesiąc.

Użyj miękkiej, suchej szmatki do wytarcia styków dokujących w stacji dokującej i robocie.

Akumulator

Robot jest wyposażony we wbudowany, wysokowydajny akumulator litowo-jonowy. Aby utrzymać wysoką wydajność akumulatora, podczas normalnego użytkowania należy utrzymywać robota w stanie naładowania.

Uwaga: Jeśli robot nie będzie używany przez dłuższy czas, należy go wyłączyć i doładowywać co najmniej co trzy miesiące, aby uniknąć uszkodzenia w wyniku nadmiernego rozładowania.

Podstawowe parametry

Robot

Model	S80ULT
Akumulator	14,4 V / 5200 mAh (typ.) Bateria litowo-jonowa
Zasilanie znamionowe	20 V DC, 1,2 A
Czas ładowania	<6 godz.

Uwaga: Numer seryjny znajduje się na naklejce na spodniej stronie robota.

Stacja dokująca

Model	CDZ12RR lub CDZ20RR
Moc znamionowa	28 W
Zasilanie znamionowe	100–240 V AC
Znamionowe parametry wyjściowe	20 V DC, 1,2 A
Częstotliwość znamionowa	50–60 Hz
Akumulator	14,4 V / 5200 mAh (typ.) Bateria litowo-jonowa

Typowe problemy

Zeskanuj poniższy kod QR, aby zobaczyć typowe problemy.



Norsk

Roborock S8

Brukerhåndbok for robotstøvsuger

Les denne bruksanvisningen med diagrammer grundig før du bruker produktet, og spar på den til fremtidig bruk.

Innhold

- 55 Restriksjoner
- 56 Produktoversikt
- 56 Installasjon
- 58 Koble til appen
- 58 Instruksjoner
- 59 Rutinemessig vedlikehold
- 61 Grunnparametere
- 61 Vanlige problemer

Restriksjoner

ADVARSEL

- Med henblikk på å lade batteriet, bruk bare den avtakbare forsyningsenheten roborock CDZ12RR, CDZ20RR, AED06HRR eller AED07HRR som er levert sammen med dette produktet.
- Ikke bruk dette produktet på opphøyede flater uten barrierer, som gulvet på et loft, en terrasse som er åpen i enden eller på møbler.
- For å unngå at produktet blokkeres og for å unngå skade på verdisaker, fjern lette gjenstander (som plastposer) og skjøre gjenstander (som vaser) fra gulvet før det gjøres rent.
- Ikke sett noen gjenstand (inkludert barn og kjæledyr) på produktet, enten det er i bruk eller ikke.
- Ikke bruk produktet på brennende gjenstander (som sigarettstumper).
- Ikke bruk produktet til å rengjøre harde eller skarpe gjenstander (som dekoravfall, glass og spikre).
- Produktet må slås av og støpselet trekkes ut fra strømuttaket før rengjøring eller vedlikehold av produktet.
- Hvis roboten skal settes i oppbevaring, lad den helt og slå den av før den settes på et kjølig, tørt sted. Lad på nytt minst hver tredje måned for å unngå at batteriet overlades.

A Produktoversikt

A1 Robot (Toppvisning)



Slå på / rengjør

- Trykk og hold inne for å slå roboten i på/av
- Trykk for å starte rengjøring

Strømindikator

- Hvit: Batterinivå $\geq 20\%$
- Rød: Batterinivå $< 20\%$
- Pulsering: Lader eller starter opp
- Blinker rødt: Feil



Flekkrengjøring/barnelås

- Trykk for flekkrengjøring
- Trykk og hold inne i tre sekunder for å slå på/av barnelåsen



Stasjon

- Trykk for å sende tilbake til dokkingstasjonen

Merk: Trykk på hvilken som helst knapp for å stoppe roboten under rengjøring eller retur til ladestasjonen.

A1-1 – Vertikal støtfanger

A1-2 – LiDAR-sensor

A1-3 – Veggsensor

A1-4 – Reactive 3D sensor for unngåelse av hindringer

A1-5 – Infrarødt fyllys

A2 Robot (Bunnvisning)

A2-1 – Kantsensorer

A2-2 – Teppesensor

A2-3 – Rundtstrålende hjul

A2-4 – Ladekontakter

A2-5 – Sidebørste

A2-6 – Hovedbørste

A2-7 – Hovedbørstedeksel

A2-8 – Hovedhjul

A3 Robot (Øvre deksel oppe)

A3-1 – Indikatorlampe for trådløst nettverk

- Av: Trådløst nettverk deaktivert
- Blinker langsomt: Venter på tilkobling
- Blinker hurtig: Kobler til
- Lyser kontinuerlig: Det trådløse nettverket er tilkoblet

A3-2 – Nullstillingsnapp

A3-3 – Vanntanklås

A3-4 – Vanntank

A3-5 – VibraRise-modul

A3-6 – Luftuttak

A3-7 – Støtdemper

A4 Støvbeholder

A4-1 – Filterdeksel

A4-2 – Støvbeholderlås

A4-3 – Deksellås

A4-4 – Vaskbart filter

A5 Ladestasjon

A5-1 – Strømindikator

A5-2 – Lys på ladestasjon

A5-3 – Ladekontakter

A5-4 – Strømkontakt

A5-5 – Elektrodeborster

A6 Strømkabel

A7 Elektrisk vanntank

A7-1 – Stopper

A7-2 – Vannfilter

A7-3 – Vanntanklås

A8 VibraRise moppebrakett

A8-1 – Vibrasjonsmodul

A8-2 – Festespor for moppeklut

A8-3 – Moppebrakettlaser

A9 VibraRise moppeklut

A9-1 – Krok- og sløyfeputer

A10 Fuktsikker matte

B Installasjon

Viktig informasjon

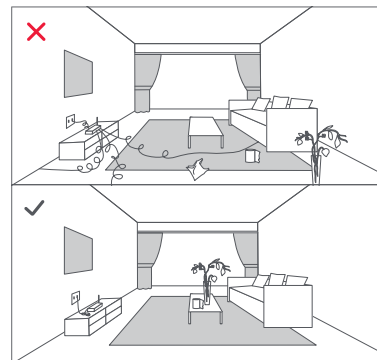

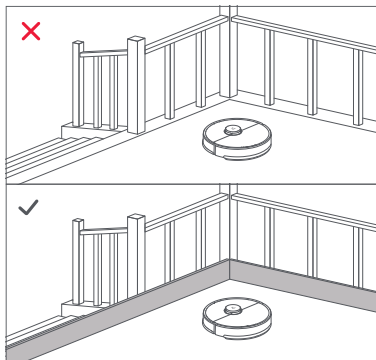

1. Rydd sammen kabler og løse gjenstander fra bakken og flytt på ustabile, skjøre eller farlige gjenstander for å unngå personlig skade eller skade på eiendom som følge av at ting vikles inn, treffes av eller slås over ende av roboten.
2. Når roboten brukes i et opphøyet område, bruk alltid en sikker fysisk barriere for å unngå utilsiktede fall som kan resultere i personlig skade eller skade på eiendom.

Merk: Når roboten brukes for første gang, følg den gjennom hele rengjøringsbanen og se etter potensielle problemer. Roboten kan rense seg selv til senere bruk.

B1 Plasser ladestasjonen

Hold ladestasjonen på et plant underlag, flatt mot en vegg. Koble strømkabelen til ladestasjonen og hold orden i kabler på gulvet. For å sikre bedre brukeropplevelse av mobilappen, sett ladestasjonen på et sted med god trådløst nettverksdekning.

B1-1 Mer enn 0,5 m

B1-2 Mer enn 1,5 m

Merk:

- Sørg for minst 0,5 m klaring på hver side, og mer enn 1,5 m foran ladestasjonen.
- Hvis strømkabelen henger vertikalt mot bakken, kan den hektes opp av roboten slik at ladestasjonen kobles fra.
- Ladestasjonsindikatoren er på når ladestasjonen får tilført strøm, og er av når roboten lades.
- Ikke sett ladestasjonen på steder som er direkte utsatt for sollys eller steng ikke for varselampen på stedet. Ellers vil roboten kanskje ikke kunne gå automatisk tilbake til ladestasjonen.

B2 Fest ladestasjonen med tape

Tørk av gulvet med en tørr klut på stedet der ladestasjonen skal plasseres, fest deretter ladestasjonen med dobbeltsidig tape på undersiden.

Merk: Trekk den dobbeltsidige tapen langsomt av når nødvendig for å redusere rester av lim.

B3 Fest den fuksikre matten

Når du har festet ladestasjonen, bruk en tørr klut til å rengjøre området der den fuksikre matten skal plasseres. Trekk av det ytre laget av den dobbeltsidige teipen under den fuksikre matten, og fest matten på gulvet som vist.

Merk:

- Plasser alltid den fuksikre matten på tregulv.
- Trekk det ytre laget av den dobbeltsidige teipen sakte av for å forhindre at den tar med seg lim.
- Den fuksikre matten fester seg best til glatte overflater.

Slå på roboten og lad den

Trykk og hold inne -knappen for å slå på roboten. Når strømlampen lyser, sett roboten i ladestasjonen for å lade den. Pass på at strømindikatoren for ladestasjonen slår seg av og at et talevarsel med "lader" høres. Sørg for å holde

roboten ladet for å opprettholde ytelsen til det oppladbare litium-ionbatteriet med høy ytelse.

Merk: Roboten vil kanskje ikke kunne slås på når batteriet er lavt. Sett i så fall roboten direkte på ladestasjonen for lading.

B4 Mopping

Merk: For å unngå overflødig ansamling av smuss første gang du bruker moppen, skal gulv støvsuges minst tre ganger før moppesyklusen.

B4-1 - Fjern vanntanken

Utløs vanntankklåsen og skyv tanken bakover.

B4-2 - Fyll vanntanken

fjerne vanntankstopperen, fyll vanntanken med vann og lukk godt.

Merk:

- For å forhindre korrosjon eller skade, bruk kun Roborock-merket gulvrens i vanntanken.
- Ikke bruk varmt vann, da dette kan føre til at tanken blir deformert.

B4-3 - Installer vanntanken på nytt

Skyv vanntanken inn i roboten til du hører den klikker på plass.

B4-4 - Installer VibraRise moppeklut

Fukt moppekluden og vri den til den slutter å dryppe. Sett den inn i bunnen på festesporet og fest den godt på plass.

B4-5 - Installer moppebraketten

Skyv braketten forover under vanntanken. Et klikk indikerer at den er låst på plass.

B4-6 - Fjern moppebraketten

Når roboten kommer tilbake til kaien etter rengjøring, trykk på låsene på begge sider og skyv moppebraketten bakover for å fjerne den.

Merk:

- Vask for VibraRise moppeklut etter bruk, og tøm vanntanken regelmessig for ubrukt vann.
- Fjern festet for moppebraketten når du ikke mopper. Vanntanken kan holdes på plass.

B4-7 – ⚠ ADVARSEL

Risiko for skade. Ikke sett fingeren mellom festet på VibraRise-moppekluten og vanntanken.

Koble til appen

Denne roboten støtter appene både for Roborock og Xiaomi Home. Velg den som passer best for dine behov.

1 Last ned appen



Alternativ 1: Søk etter «Roborock» i App Store eller Google Play, eller skann QR-koden for å laste ned og installere appen.



Alternativ 2: Søk etter «Xiaomi Home» i App Store eller Google Play, eller skann QR-koden for å laste ned og installere appen.



2 Tilbakestill det trådløse nettverket

1. Åpne det øvre dekselet og finn indikatoren for trådløst nettverk.
2. Trykk og hold inne  og -knappene til du hører stemmevarselet «Resetting WiFi» («Tilbakestill det trådløse nettverket»). Tilbakestillingen er fullført når indikatoren for trådløst nettverk blinker langsomt. Roboten venter deretter på tilkobling.

Merk: Hvis ikke du kan koble til roboten på grunn av konfigurasjonen på ruterer din, et glemt passord eller annen årsak, tilbakestill det trådløse nettverket og legg til roboten som en ny enhet.

3 Legg til enhet



Åpne Roborock-appen, trykk på «Skann for å koble til»-knappen, eller åpne Xiaomi Home-appen, trykk på «+» i øvre høyre hjørne og legg til enheten som instruert i appen.

Merk:

- Den faktiske prosessen kan variere som følge av pågående oppdateringer av appen. Følg instruksjonene som er gitt i appen.
- Kun 2,4 GHz WiFi støttes.
- Hvis roboten venter i mer enn 30 minutter på tilkobling, deaktiveres det trådløse nettverket automatisk. Hvis du vil koble til på nytt, tilbakestill det trådløse nettverket før du fortsetter.

Instruksjoner

På/av

Trykk og hold inne -knappen for å slå på roboten. Strømindikatoren slås på og roboten går i standby-modus. Trykk og hold inne -knappen for å slå av roboten og avslutte rengjøringscyklus.

Merk: Roboten kan ikke slås av når den lades.

Starte rengjøring

Trykk på -knappen for å starte rengjøring. Roboten planlegger ruten sin i samsvar med skanningen av rommet. Den deler et rom i soner, trekker først ut sonekanter, og fyller deretter sonen i et sikksakkmonster. På denne måten renser roboten alle soner én etter én, og renser effektivt huset.

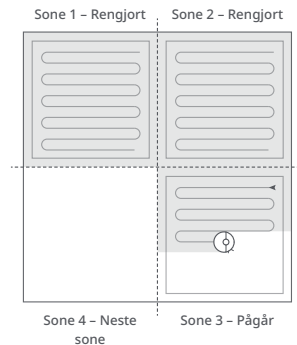

Merk:

- For å la roboten automatisk støvsuge og gå tilbake til ladestasjonen, start roboten fra ladestasjonen. Ikke flytt ladestasjonen i løpet av vasking/støvsuging.
- Rengjøring kan ikke starte hvis batterinivået er for lavt. La roboten før rengjøring startes.
- Hvis rengjøring fullføres innen ti minutter, rengjøres området to ganger.
- Hvis batteriet blir lavt under rengjøringsssyklusen, vil roboten automatisk gå tilbake til kaien. Etter lading vil roboten fortsette der den slapp.
- Når moppebraketten er festet, vil roboten trekke den tilbake når teppet rengjøres. Du kan også sette teppet som en no-go-sone i appen for å unngå det.
- Før du starter hver WashVac-oppgave, sørg for at VibraRise-moppen er riktig installert.



Flekkrengjøring

Trykk på -knappen for å starte flekkrengjøring rengjøring.

Rengjøringsområde: Roboten renser et kvadratisk område på 1,5 m x 1,5 m sentrert på seg selv.

Merk: Etter flekkrengjøring går roboten automatisk tilbake til utgangspunktet og går i Standby-modus.

Pause

Når roboten er i gang, trykk på en hvilken som helst knapp for å sette den på pause, trykk på -knappen for å gjenoppta rengjøringen, trykk på -knappen for å sende den tilbake til kaien.

Merk: Gjeldende rengjøring avsluttes når en robot som er satt på pause settes på ladestasjonen manuelt.

Påfyll av vanntanken eller rengjøring av VibraRise moppeklut

For å tilsette vann eller rengjøre VibraRise moppeklut, trykk på en hvilken som helst knapp for å stoppe roboten og fjerne moppmodulen. Etter å ha tilsatt vann eller rengjort VibraRise moppeklut, installer moppemodulen på nytt og trykk på -knappen for å fortsette.

Sleep (Sove-modus)

Hvis roboten er satt på pause i over 10 minutter, går den i dvale, og strømindikatoren vil blinke med noen sekunders mellomrom. Trykk på en hvilken som helst knapp for å vekke roboten.

Merk:

- Roboten går ikke i sovemodus når den lades.
- Roboten slås automatisk av hvis den blir stående i sovemodus i mer enn 12 timer.

DND-modus

Standard ikke forstyrret (DND)-periode er fra 22:00 til 08:00. Du kan bruke appen til å deaktivere DND-modus eller endre DND-perioden. Når DND-modus er aktivert, vil ikke roboten gjenoppta oppryddingen automatisk, strømindikatorlyset dempes, og volumet på talemeldingene vil senkes.

Barnesikring

Trykk og hold inne -knappen for å aktivere/deaktivere barnesikringen. Du kan også innstille dette i appen. Når den er aktivert, vil ikke roboten reagere på knappetrykk når den står stille. Når roboten rengjør eller legger til kai, trykk på hvilken som helst knapp for å stoppe den.

Lader

Etter rengjøring vil roboten automatisk gå tilbake til ladestasjonen for å lade. I pausemodus, trykk på -knappen for å sende roboten tilbake til ladestasjonen. Strømindikatoren blinker når roboten lades.

Merk: Hvis roboten ikke finner ladestasjonen, vil den automatisk gå tilbake til startstedet. Sett roboten i ladestasjonen manuelt for å lade igjen.

Feil

Hvis en feil oppstår, blinker strømindikatoren rødt og en talemelding høres.

Merk:

- Roboten går automatisk i dvale hvis den blir stående i en funksjonsfeiltilstand i over 10 minutter.
- Gjeldende rengjøring avsluttes når en robot som er satt på pause settes på ladestasjonen manuelt.

Systemtilbakestilling

Tilbakestill systemet hvis roboten ikke responderer på trykk på knappen eller ikke kan slås av. Trykk på Reset-knappen, og roboten tilbakestilles automatisk.

Merk: Etter tilbakestilling av systemet vil planlagt rengjøring, WiFi osv. bli gjenopprettet til fabrikkinnstillingene.

Tilbakestill til fabrikkinnstillinger

Slå på roboten hvis den ikke fungerer riktig etter tilbakestilling av systemet. Trykk og hold inne -knappen og trykk samtidig på Reset (Tilbakestill)-knappen til du hører talemeldingen «Restoring the initial version» (Tilbakestill den opprinnelige versjonen). Roboten gjenoprettes deretter til fabrikkinnstillinger.

Rutinemessig vedlikehold

Hovedbørster

* Rengjør hver 2. uke og skift ut hver 6.–12. måned.

C1-1 – Hovedbørste

C1-2 – Hovedbørstedeksel

C1-3 – Lås

C1-4 – Hovedbørstelager

C1-5 – Hovedbørstedeksel

C1-6 – Snu roboten og trykk på låsene for å fjerne hovedbørstedekselet.

C1-7 – Fjern hovedbørstene og trekk ut hovedbørstelageret.

C1-8 – Trekk ut hovedbørstehettene.

C1-9 – Når viklet hår eller smuss er fjernet fra begge ender av hovedbørsten, monter den på igjen og trykk på hovedbørstedekelet for å låse den på plass.

Merk:

- Hovedbørsten bør tørkes av med en våt klut og tørkes vekkt fra direkte sollys.
- Ikke bruk etsende rengjøringsvæsker eller desinfeksjonsmidler for å rengjøre hovedbørsten.

C2 Sidebørste

* Rengjør månedlig og skift ut hver 3.–6. måned.

1. Skru opp sidebørstens skrue.
2. Fjern og rengjør sidebørsten. Installer børsten og stram skruen.

C3 Rundstrålende hjul

* Rengjør etter behov.

C3-1 – Bruk et verktøy, for eksempel en liten skrutrekker, til å lirke ut akselen og ta ut hjulet.

Merk: Braketten til det rundstrålende hjulet kan ikke tas ut.

C3-2 – Skyll av hjulet og akselen med vann å fjerne hår eller smuss. Tørk av hjulet og fest det igjen, og trykk det godt på plass.

C4 Hovedhjul

* Rengjør månedlig.

Rengjør hovedhjulene med en myk, tørr klut.

C5 Støvbeholder

* Rengjør etter behov.

C5-1 – Åpne toppdekelet på roboten og ta ut støvbeholderen.

C5-2 – Åpne lokket og tøm støvbeholderen.

C5-3 – Fyll den med rent vann og legg på lokket. Rist forsiktig i støvbeholderen og hell ut det skitne vannet.

Merk: Bruk bare rentvann uten rengjøringsmiddel for å unngå blokkering.

C5-4 – La støvbeholderen og det vaskbare filteret tørke.

C6 Vaskbart filter

* Rengjør hver 2. uke og skift ut hver 6.–12. måned.

C6-1 – Åpne filterdekelet og fjern filteret.

C6-2 – Skyll filteret gjentatte ganger og kakk det for å fjerne så mye smuss som mulig.

Merk: For å unngå potensiell skade, ikke rør overflaten av filteret med hendene, en børste eller harde gjenstander.

C6-3 – La filteret tørke godt i 24 timer og sett det på plass igjen.

Merk: Kjøp et ekstra filter og bytt om nødvendig.

C7 Vanntank

* Rengjør etter behov.

C7-1 – Åpne vanntanken og fyll det med rent vann.

C7-2 – Lukk vanntanken og rist den forsiktig.

C7-3 – Tøm ut gjenværende vann som vist.

C8 VibraRise moppeklut

* Rengjør etter hver bruk og skift ut hver 3.–6. måned.

C8-1 – Ta av VibraRise moppekluten fra VibraRise moppebraketten. Rengjør VibraRise moppekluten og lufttørk den.

Merk: En skitten VibraRise-mopp vil påvirke moppeytelsen. Rengjør den før bruk.

C9 Robotsensorer

* Rengjør månedlig.

Bruk en myk, tørr klut og rengjør alle sensorer, inkludert:

C9-1 – Veggssensor

C9-2 – Reactive 3D sensor for unngåelse av hindringer

C9-3 – Teppesensor

C9-4 – Kantsensorer

C10 Ladekontaktområder

* Rengjør månedlig.

Bruk en myk, tørr klut til å tørke av ladekontaktene på ladestasjonen og roboten.

Batteri

Roboten er utstyrt med et integrert oppladbart, litium-ionbatteri med høy ytelse. Hold roboten ladet for å beholde batteriytelse under normal bruk.

Merk: Hvis roboten ikke skal brukes over lang tidsperiode, slå den av og lad minst hver tredje måned for å unngå skade på batteriet som følge av overutlading.

Grunnparametere

Robot

Modell	S80ULT
Batteri	14,4 V / 5200 mAh (TYP) litiumionbatteri
Nominell inngang	20VDC 1,2A
Ladetid	< 6 timer

Merk: Serienummeret er på et klistremerke på undersiden av roboten.

Ladestasjon

Modell	CDZ12RR eller CDZ20RR
Nominell effekt	28 W
Nominell inngang	100–240 VAC
Nominell utgang	20VDC 1,2A
Nominell frekvens	50–60 Hz
Lade batteri	14,4 V / 5200 mAh (TYP) litiumionbatteri

Vanlige problemer

Skann QR-koden nedenfor for å se vanlige problemer.



Svenska

Roborock S8

Användarhandbok för robotdammsugaren

Läs denna handbok med diagram noggrant innan du använder produkten och förvara handboken på en säker plats för framtida bruk.

Innehåll

- 63 Begränsningar
- 64 Produktöversikt
- 64 Installation
- 66 Ansluta till appen
- 66 Instruktioner
- 67 Rutinunderhåll
- 69 Grundläggande parametrar
- 69 Vanliga problem

Begränsningar

VARNING

- För uppladdning av batteriet ska du enbart använda den avtagbara försörjningsenheten Roborock CDZ12RR, CDZ20RR, AED06HRR eller AED07HRR som medföljer denna produkt.
- Använd inte produkten på upphöjda ytor utan barriärer som t.ex. golvet på ett loft, en terrass utan avgränsning eller ovanpå möbler.
- Förhindra att produkten blockerar och undvik skador på värdefulla föremål genom att ta bort lätta föremål (t.ex. plastpåsar) och ömtåliga objekt (t.ex. vaser) från golvet före städningen.
- Placera ingenting (inklusive barn och husdjur) på produkten, oavsett om den är i drift eller inte.
- Använd inte produkten för brinnande föremål (t.ex. cigarettfimpar).
- Använd inte produkten för att rengöra hårda eller vassa föremål (t.ex. dekorationsavfall, glas och spikar).
- Produkten måste vara avstängd och stickkontakten måste dras ut ur vägguttaget innan du rengör eller underhåller produkten.
- Inför en längre tids förvaring ska du ladda roboten helt och stänga av den innan den placeras på en sval och torr plats. Ladda upp den minst var tredje månad för att förhindra att batteriet laddas ur för mycket.

A Produktöversikt

A1 Robot (ovanifrån)



På/Rengör

- Tryck och håll inne för att sätta på/stänga av
- Tryck för att starta rengöring.

Strömindikator

- Vit: Batterinivå \geq 20 %
- Röd: Batterinivå $<$ 20 %
- Pulserande: Laddar eller startar
- Blinkar rött: Fel



Punktrensning/barnlås

- Tryck för att punktrensösa
- Tryck och håll inne i 3 sekunder för att stänga av/slå på barnlåset



Laddningsstation

- Tryck för att återgå till laddningsstationen

Obs: Tryck på valfri knapp för att pausa roboten när den rengör eller är på väg till laddningsstationen.

A1-1 - Vertikal stötfångare

A1-2 - LiDAR-sensor

A1-3 - Väggsensor

A1-4 - Reactive 3D-sensor för undvikande av hinder

A1-5 - Fyllningsindikatorlampa

A2 Robot (underifrån)

A2-1 - Trappsensorer

A2-2 - Mattsensor

A2-3 - Omnihjul

A2-4 - Laddningskontakter

A2-5 - Sidoborste

A2-6 - Huvudborstar

A2-7 - Huvudborstskydd

A2-8 - Huvudhjul

A3 Robot (övre lucka öppen)

A3-1 - WiFi-indikatorlampa

- Av: WiFi inaktiverad
- Blinkar långsamt: Inväntar anslutning
- Blinkar snabbt: Ansluter
- Fast sken: WiFi ansluten

A3-2 - Återställningsknapp

A3-3 - Vattentankspär

A3-4 - Vattentank

A3-5 - VibraRise-modul

A3-6 - Luftutlopp

A3-7 - Stötfångare

A4 Dammbehållare

A4-1 - Filterlucka

A4-2 - Dammbehållarspär

A4-3 - Spärr lucka

A4-4 - Tvättbart filter

A5 Laddningsstation

A5-1 - Strömindikator

A5-2 - Lokaliseringsändare för laddningsstation

A5-3 - Laddningskontakter

A5-4 - Eluttag

A5-5 - Elektrodborstar

A6 Elkabel

A7 Elektrisk vattentank

A7-1 - Propp

A7-2 - Vattenfilter

A7-3 - Spärr till vattentank

A8 VibraRise moppfäste

A8-1 - Vibrationsmodul

A8-2 - Fästskåra moppduk

A8-3 - Spärranordningar för moppfäste

A9 VibraRise moppduk

A9-1 - Kärdborkeband

A10 Fuktsäker matta

B Installation

Viktig information

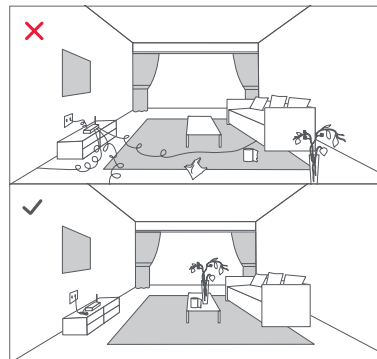

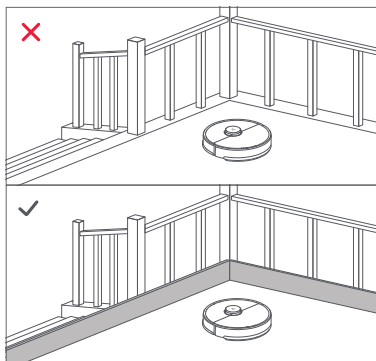

1. Rensa kablar och lösa föremål från golvet och flytta alla instabila, ömtåliga, värdefulla eller farliga föremål för att förhindra person- eller sakskador till följd av föremål som trasslat in sig, träffats av eller välts omkull av roboten.
2. När roboten används på ett upphöjt område måste alltid en säker fysisk barriär användas för att förhindra oavsiktliga fall som kan leda till personskada eller skada på föremål.

Obs: När roboten används för första gången ska du följa den under hela städningsprocessen och vara uppmärksam på eventuella problem. I fortsättningen kommer roboten att kunna städa själv.

B1 Placering av laddningsstationen

Ställ laddningsstationen på en plan yta, rakt mot en vägg. Anslut elkabeln till laddningsstationen och rensa bort kablar från golvet. För att säkerställa en bättre användarupplevelse med mobilappen, ska laddningsstationen placeras på ett område med god WiFi-täckning.

B1-1 Mer än 0,5 m

B1-2 Mer än 1,5 m

Obs!

- Lämn minst 0,5 m utrymme på varje sida och mer än 1,5 m framför laddningsstationen.
- Om elkabeln hänger vertikalt utmed golvet riskerar den att haka fast i roboten, vilket medför att laddningsstationen kopplas ur.
- Laddningsstationens indikator är på när laddningsstationen är strömförsörjd och av när roboten laddas.
- Placera inte laddningsstationen på platser som exponeras direkt för solen eller blockera inte lokaliseringsändaren. Det kan förhindra robotens automatiska återgång till laddningsstationen.

B2 Fäst laddningsstationen med den självhäftande tejen

Torka kablar i området där laddningsstationen ska placeras med en torr duk och fäst därefter laddningsstationen med dubbelsidig tejp längst ner på laddningsstationen.

Obs: För att minska klistrerester ska den dubbelsidiga, självhäftande tejen vid behov dras av långsamt.

B3 Fäst den fuksäkra mattan

När du har fäst laddningsdockan på avsedd plats, använd en torr trasa för att rengöra det område där den fuktbeständiga mattan ska att placeras. Skala av det yttre lagret av den dubbelsidiga tejen som är fäst på botten av den fuktbeständiga mattan, och fäst mattan mot underlaget som visas.

Obs!

- Placera alltid den fuksäkra mattan på trägolvet.
- Skala den dubbelsidiga tejen långsamt för att undvika rester av lim.
- Den fuksäkra mattan fäster bäst på släta ytor.

Sätt på och ladda roboten

Tryck på och håll in -knappen för att sätta på roboten. När strömlampan tänds ska roboten placeras på laddningsstationen för laddning. Se till att laddningsstationens strömindikator stängs av och att röstmeddelandet för "laddning" hörs. För att upprätthålla prestandan hos det återuppladdningsbara paketet med högeffektivt litiumjonbatteri ska roboten hållas uppladdad.

Obs: Roboten kan eventuellt inte sättas på när batteriet är lågt. Ställ i så fall roboten direkt på laddningsstationen för att laddas.

B4 Moppa

Obs: För att förhindra överdriven ansamling av smuts under första användning bör golven dammsugas minst tre gånger innan de moppas.

B4-1 – Ta av vattentanken

Tryck på vattentankspärren och dra den bakåt.

B4-2 – Fyll vattentanken

Ta ut proppen ur vattentanken, fyll den med vatten och stäng den ordentligt.

Obs!

- För att förhindra korrosion eller skada, använd endast Roborock-märkta golvrengöringsmedel i vattentanken.
- Använd inte varmt vatten eftersom detta kan göra att tanken deformeras.

B4-3 – Sätt tillbaka vattentanken

Skjut in vattentanken på roboten tills du hör den klicka på plats.

B4-4 – Installera VibraRise-moppduken

Fukta moppduken och vrid ur den tills den slutar droppa. Skjut in den under till längs fästskåran och sätt den stadigt på plats.

B4-5 – Montera moppfästet

Skjut fästet framåt under vattentanken. Ett klick indikerar att den är låst på plats.

B4-6 – Ta bort moppfästet

När roboten återvänder till dockningsstationen efter rengöring, tryck på spärrarna på båda sidor och skjut moppfästet bakåt för att ta bort det.

Obs!

- Tvätta VibraRise-moppduken efter varje användning och tom regelbundet vattentanken på oanvänt vatten.
- Ta bort moppfästet när du inte moppar. Vattentanken kan behållas på plats.

B4-7 – ⚠ VARNING

Risk för skada. För inte in fingrar mellan VibraRise-moppfästet och vattentanken.

Ansluta till appen

Denna robot stöder både Roborock- och Xiaomi Home-appar. Välj den som bäst motsvarar dina behov.

1 Hämta appen



Alternativ 1: Sök "Roborock" i App Store eller Google Play eller skanna QR-koden för att ladda ner och installera appen.



Alternativ 2: Sök "Xiaomi Home" i App Store eller Google Play eller skanna QR-koden för att ladda ner och installera appen.



2 Återställ WiFi

1. Öppna det övre locket och leta upp WiFi-indikatorn.
2. Tryck in och håll kvar knapparna  och  tills du hör röstvarningen "Resetting WiFi" (Återställer WiFi). Återställningen är slutförd när WiFi-indikatorn blinkar långsamt. Roboten kommer därefter att invänta en anslutning.

Obs: Om du inte kan ansluta till roboten på grund av din routerkonfigurering, ett glömt lösenord eller av någon annan anledning, ska du återställa WiFi:n och lägga till din robot som en ny enhet.

3 Lägg till enhet



Öppna Roborock-appen, tryck på knappen "Skanna för att ansluta" eller öppna Xiaomi Home-appen, tryck på "+" i det övre högra hörnet och lägg till enheten enligt instruktionerna i appen.

Obs!

- Den faktiska processen kan variera på grund av pågående app-uppdateringar. Följ instruktionerna som visas i appen.
- Endast 2,4 GHz WiFi stöds.
- Om roboten väntar i mer än 30 minuter på anslutning kommer WiFi att inaktiveras automatiskt. Om du behöver ansluta på nytt, ska du återställa WiFi:n innan du fortsätter.

Instruktioner

Av/på

Tryck in och håll kvar -knappen för att sätta på roboten. Strömindikatorn sätts på och roboten övergår i standby-läge. Tryck in och håll kvar -knappen för att stänga av roboten och avsluta rengöringscykeln.

Obs: Roboten kan inte stängas av när den laddas.

Starta städning

Tryck på -knappen för att sätta igång städningen. Roboten planerar sin rengöringsväg baserat på den skanning den gör av rummet. Den delar in ett rum i zoner, ritar först upp kanterna och städar sedan av zonen i ett sicksackmönster. På så sätt rengör roboten alla zoner en efter en och städar effektivt huset.

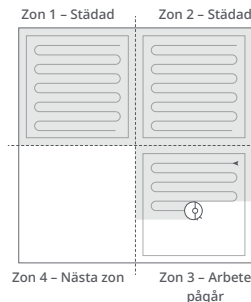

Obs!

- För att roboten ska kunna dammsuga automatiskt och återgå till laddningsstationen, starta roboten från laddningsstationen. Flytta inte laddningsstationen under städning.

- Städning kan inte påbörjas om batterinivån är alltför låg. Låt roboten bli uppladdad innan du sätter igång städningen.
- Om städningen slutförs på mindre än 10 minuter kommer området att städas två gånger.
- Om batteriet tar slut under rengöringscykeln kommer roboten automatiskt att återgå till laddningsstationen. Efter laddning kommer roboten att fortsätta där den slutade.
- Om moppfästet är monterat drar roboten tillbaka det när matta rengörs. Du kan också ställa in mattan som ett förbjudet område i appen för att undvika den.
- Innan du påbörjar varje moppling/dammsugning se till att VibraRise-moppen har monterats korrekt.

Punktrensning

Tryck på -knappen för att sätta igång punktrensning.

Rengöringsområde: Roboten rengör ett kvadratisk område på 1,5 m x 1,5 m centrerat runt roboten.

Obs: Efter punktrensning kommer roboten automatiskt att återgå till startpunkten och övergå i Standby-läge.

Paus

När roboten är igång, tryck på valfri knapp för att pausa den, tryck på -knappen för att återuppta rengöringen, tryck på -knappen för att skicka tillbaka den till laddningsstationen.

Obs: Om du manuellt placerar en pausad robot på laddningsstationen kommer den pågående städningen att avslutas.

Fyll på vattentanken eller rengör VibraRise-moppduken

För att tillsätta vatten eller rengöra VibraRise-moppduken ska du trycka på valfri knapp för att stanna roboten och ta bort mopplingsmodulen. Efter att du har tillsatt vatten eller rengjort VibraRise-moppduken sätter du tillbaka mopplingsmodulen och trycker på -knappen för att fortsätta.

Viloläge

Om roboten är pausad i mer än 10 minuter kommer den att övergå till viloläge och strömindikatorens blinkar var femte sekund. Tryck på valfri knapp för att väcka den.

Obs!

- Roboten övergår inte i viloläge när den laddas.
- Roboten stängs av automatiskt om den lämnas i viloläge i över 12 timmar.

DND-läge

Standard stör ej läge (Do Not Disturb; DND) är från kl. 22.00 till kl. 8.00. Du kan använda appen för att inaktivera DND-läget eller ändra DND-tid. När DND-läget är aktiverat kommer roboten inte automatiskt att återuppta rengöring, strömindikatorlampan dämpas och volymen på röstmeddelandena sänks.

Barnlås

Tryck och håll inne -knappen för att aktivera/ inaktivera barnlåset. Du kan även ställa in det i appen. När det är aktiverat reagerar roboten inte på knapptryckningar när den står stilla. När roboten städar eller återgår till laddningsstationen, tryck på valfri knapp för att stoppa den.

Uppladdning

Efter rengöring återgår roboten automatiskt till laddningsstationen för att ladda.

I pausläge, tryck på -knappen för att skicka tillbaka roboten till dockningsstationen. Strömindikatorn pulserar när roboten laddas.

Obs: Om roboten inte hittar laddningsstationen kommer den automatiskt att återgå till sin startplats. Placera roboten manuellt på laddningsstationen för återuppladdning.

Fel

Om ett fel inträffar, blinkar strömindicatorens i rött och en röstvarning ljuder.

Obs!

- Roboten övergår automatiskt till viloläge om den lämnas i en felstatus i mer än 10 minuter.
- Om du manuellt placerar en robot i felstatus på laddningsstationen avslutas den pågående städningen.

Systemåterställning

Om roboten inte reagerar på knapptryck eller inte kan stängas av, ska du återställa systemet. Tryck på återställningsknappen så återställs roboten automatiskt.

Obs: Efter återställning av systemet återställs schemalagd rengöring, WiFi osv. till fabriksinställningarna.

Återställ fabriksinställningar

Om roboten inte fungerar efter en systemåterställning ska du slå på den. Tryck och håll inne -knappen och tryck samtidigt på knappen för Reset (återställning) tills du hör röstupmaningen "Restoring the initial version" (Återställer den initiala versionen). Roboten kommer därefter att återställas till fabriksinställningar.

Rutinunderhåll

Huvudborstar

* Rengör varannan vecka och byt ut en gång i halvåret eller en gång om året.

C1-1 – Huvudborste

C1-2 – Huvudborstskydd

C1-3 – Spär

C1-4 – Huvudborstlager

C1-5 – Huvudborsthylsa

C1-6 – Vänd på roboten och tryck på spärrarna för att ta bort huvudborshylsan.

C1-7 – Ta bort huvudborstarna och dra ut huvudborstlagret.

C1-8 – Dra ut huvudborsthyllsorna.

C1-9 – Ta bort intrasslat hår eller smuts i huvudborstens båda ändar och sätt tillbaka den. Tryck på huvudborstens lock för att låsa den på plats.

Obs!

- Huvudborsten bör torkas av med en våt trasa och lämnas att torka borta från direkt solljus.
- Använd inte frätande rengöringsmedel eller desinfektionsmedel för att rengöra huvudborsten.

C2 Sidborste

* Rengör varje månad och byt ut var tredje till var sjätte månad.

1. Skruva loss sidborstskruven.
2. Ta bort och rengör sidborsten. Sätt tillbaka borsten och dra åt skruven.

C3 Omnihjul

* Rengör efter behov.

C3-1 – Använd ett verktyg, till exempel en liten skruvmejsel, för att bända ut axeln och ta ut hjulet.

Obs: Fästet till omnihjulet kan inte tas bort.

C3-2 – Skölj hjulet och axeln med vatten för att avlägsna hår eller smuts. Torka och sätt tillbaka hjulet genom att trycka det stadigt på plats.

C4 Huvudhjul

* Rengör varje månad.

Rengör huvudhjulen med en mjuk, torr trasa.

C5 Dammbehållare

* Rengör efter behov.

C5-1 – Öppna toplocket på roboten och ta ut dammbehållaren.

C5-2 – Öppna locket och töm dammbehållaren.

C5-3 – Fyll den med rent vatten och stäng locket. Skaka dammbehållaren försiktigt och håll sedan ut smutsvattnet.

Obs: Förhindra blockering genom att endast använda rent vatten utan rengöringsmedel.

C5-4 – Låt dammbehållaren och filtret torka.

C6 Tvättbart filter

* Rengör varannan vecka och byt ut en gång i halvåret eller en gång om året.

C6-1 – Öppna filterlocket och ta bort filtret.

C6-2 – Skölj filtret flera gånger och knacka på det för att ta bort så mycket smuts som möjligt.

Obs: Vidrör inte filterytan med händerna, en borste eller hårda föremål för att undvika potentiell skada.

C6-3 – Låt filtret torka ordentligt i 24 timmar och sätt tillbaka det.

Obs: Köp ett extra filter att byta med om det behövs.

C7 Vattentank

* Rengör efter behov.

C7-1 – Öppna vattentanken och fyll den med rent vatten.

C7-2 – Stäng igen vattentanken och skaka den försiktigt.

C7-3 – Häll ut det återstående vattnet enligt bilden.

C8 VibraRise moppsduk

* Rengör efter varje användning och byt ut var tredje till var sjätte månad.

C8-1 – Ta bort VibraRise-moppsduken från VibraRise-moppfästet. Rengör VibraRise-moppsduken och låt den lufttorka.

Obs: En smutsig VibraRise-mopp kommer att påverka moppningsprestandan. Rengör före användning.

C9 Robotsensorer

* Rengör varje månad.

Använd en mjuk, torr duk för att torka och rengöra alla sensorer, inklusive:

C9-1 – Väggsensor

C9-2 – Reactive 3D-sensor för undvikande av hinder

C9-3 – Mattsensor

C9-4 – Trappsensorer

C10 Laddningskontaktområden

* Rengör varje månad.

Använd en mjuk, torr duk för att torka laddningskontaktarna på laddningsstationen och roboten.

Batteri

Roboten är försedd med ett inbyggt återuppladdningsbart paket med högeffektivt litium-jon-batteri. För att upprätthålla batteriprestandan ska roboten hållas laddad under normal användning.

Obs: Om roboten inte ska användas under en längre period, ska den stängas av och laddas minst var tredje månad för att undvika batteriskada till följd av urladdning.

Grundläggande parametrar

Robot

Modell	S80ULT
Batteri	14,4 V/5200 mAh (TYP) Litiumjonbatteri
Angiven märkeffekt	20 VDC 1,2 A
Laddningstid	< 6 timmar

Obs: Serienumret finns på ett klistermärke på robotens undersida.

Laddningsstation

Modell	CDZ12RR eller CDZ20RR
Angiven märkeffekt	28 W
Angiven märkeffekt	100–240 VAC
Angiven uteffekt	20 VDC 1,2 A
Angiven frekvens	50–60 Hz
Laddar batteri	14,4 V/5200 mAh (TYP) Litiumjonbatteri

Vanliga problem

Skanna QR-koden nedan för att visa Vanliga problem.



Robotic Vacuum Cleaner

Product Model: S80ULT

Manufacturer: Beijing Roborock Technology Co., Ltd.

Address of Manufacturer: Floor 6, Suite 6016, 6017, 6018, Building C, Kangjian Baosheng Plaza,
No.8 Heiquan Road, Haidian District, Beijing, P.R. CHINA

For more product information, visit our website: www.roborock.com

For after-sales support, email our after-sales service team:

Europe Support: support@roborock-eu.com

