

EW6S5438G6



NO Vaskemaskin
SV Tvättmaskin

Bruksanvisning 2
Bruksanvisning 39

INNHOOLD

1. SIKKERHETSINFORMASJON.....	3
2. SIKKERHETSANVISNINGER.....	4
3. PRODUKTBEKRIVELSE.....	6
4. TEKNISKE DATA.....	7
5. MONTERING.....	7
6. TILBEHØR.....	11
7. BETJENINGSPANEL.....	11
8. VELGER OG KNAPPER.....	13
9. PROGRAMMER.....	15
10. INNSTILLINGER.....	20
11. FØR FØRSTEGANGS BRUK.....	20
12. DAGLIG BRUK.....	20
13. RÅD OG TIPS.....	25
14. STELL OG RENGJØRING.....	26
15. FEILSØKING.....	32
16. FORBRUKSVERDIER.....	34
17. HURTIGVEILEDNING	36
18. BESKYTTELSE AV MILJØET.....	38

VI TENKER PÅ DEG

Takk for at du har kjøpt et produkt fra Electrolux. Du har valgt et produkt som bringer flere tiår med erfaring og innovasjon med seg. Genialt og stilig, og det er designet med tanke på deg. Så uansett når du bruker det, kan du være trygg på at du får gode resultater hver gang.

Velkommen til Electrolux.

Gå inn på nettsiden vår for å:



Få råd om bruk, brosjyrer, hjelp til feilsøking, og informasjon om service og reparasjon:

www.electrolux.com/support



Registrer produktet for å få bedre service:

www.registerelectrolux.com



Kjøp tilbehør, forbruksvarer og originale reservedeler til apparatet ditt:

www.electrolux.com/shop

KUNDESTØTTE OG SERVICE

Bruk alltid originale reservedeler.

Når du kontakter vårt autoriserte servicesenter, må du sørge for at du har følgende opplysninger tilgjengelig: Modell, PNC, serienummer.

Informasjonen finner du på typeskiltet.

 Advarsel/Forsiktig – Sikkerhetsinformasjon

 Generell informasjon og tips

 Miljøinformasjon

Med forbehold om endringer.

1. ⚠ SIKKERHETSINFORMASJON

Les medfølgende instruksjoner grundig før du installerer og bruker apparatet. Produsenten er ikke ansvarlig for personskader eller andre skader som følge av feilaktig montering eller bruk. Hold alltid instruksjonene på et trygt og tilgjengelig sted for fremtidig referanse.

1.1 Sikkerhet for barn og utsatte personer

- Dette produktet kan brukes av barn fra 8 år og oppover og personer med reduserte fysiske, sensoriske eller mentale evner eller manglende erfaring og kunnskap, dersom de får tilsyn eller instruksjoner om bruken av produktet på en sikker måte, og forstår farene som er involvert.
- Barn mellom 3 og 8 år og personer med svært omfattende og komplekse funksjonsnedsettelse må holdes på avstand fra produktet med mindre de er under tilsyn til enhver tid.
- Barn yngre enn 3 år må holdes på avstand fra produktet med mindre de er under tilsyn til enhver tid.
- Ikke la barn leke med produktet.
- Oppbevar all emballasje utilgjengelig for barn og kast den på riktig måte.
- Oppbevar vaskemidler utilgjengelig for barn.
- Hold barn og kjæledyr borte fra produktet når døren er åpen.
- Hvis produktet har en barnesikring, bør den aktiveres.
- Rengjøring og vedlikehold av produktet skal ikke utføres av barn.

1.2 Generell sikkerhet

- Dette produktet er kun beregnet for vask i private hjem med tøy som tåler maskinvask.
- Dette produktet er beregnet for innendørs bruk.
- Dette produktet kan brukes på kontorer, hotellrom, rom for bed & breakfast, gårdsgjestehus og andre

lignende steder hvor slik bruk ikke overstiger (gjennomsnittlig) bruksnivåer for husholdninger.

- Produktets spesifikasjoner må ikke endres.
- Maksimal tøymengde er 6 kg. Ikke overskrid den maksimale tøymengden for programmet (se kapittelet «Programmer»).
- Driftsvanntrykket ved inngangspunktet for vannet fra uttakstilkoblingen må være mellom 0,5 bar (0,05 MPa) og 10 bar (1,0 MPa).
- Ventilasjonsåpningen i sokkelen må ikke blokkeres av et teppe, matte eller andre gulvbelegg.
- Produktet skal kobles til vannforsyningen med det nye medfølgende slangesettet eller andre nye slangesett fra et autorisert servicesenter.
- Gamle slangesett må ikke brukes på nytt.
- Om stikkontakten er skadet må den erstattes av produsenten, et autorisert servicesenter eller tilsvarende kvalifiserte personer for å unngå at den kan utgjøre en elektrisk fare.
- Slå av produktet og trekk støpselet ut av stikkontakten før det utføres noe vedlikehold.
- Ikke bruk høytrykksspyler og/eller damp til å rengjøre produktet.
- Rengjør produktet med en fuktet klut. Bruk kun nøytralt vaskemiddel. Du må aldri bruke skurende oppvaskmidler, skuresvamper, løsemidler eller metallgjenstander.

2. SIKKERHETSANVISNINGER

2.1 Montering



Installasjonen skal være i overensstemmelse med nasjonale forskrifter.

- Fjern all emballasjen og transportboltene inkludert gummiforing med plastavstandsstykke.
- Ta vare på transportboltene. Dersom produktet skal flyttes i fremtiden, må det festes igjen slik at trommelen er låst og ikke blir skadet.
- Vær alltid forsiktig når du flytter produktet. Det er tungt. Bruk alltid vernebriller og lukket fotteøy.
- Følg installasjonsanvisningene som følger med produktet.
- Ikke monter eller bruk et skadet produkt.
- Ikke monter eller bruk produktet hvor temperaturen er under 0 °C eller hvor det kan bli utsatt for vær.

- Sørg for at gulvet der produktet monteres er flatt, stabilt, varmebestandig og rent.
- Sørg for at det er luftsirkulasjon mellom produktet og gulvet.
- Når produktet settes på plass må det kontrolleres at det står i vater. Gjør det ikke det, justeres føttene til det er i vater.
- Ikke monter produktet rett over et avløp i gulvet.
- Ikke spray vann på produktet og ikke eksponerer det for overdreven fuktighet.
- Ikke monter apparatet et sted hvor døren til apparatet ikke kan åpnes helt.
- Sett ikke en lukket beholder under apparatet for å samle opp mulig vannlekkasje. Kontakt det autoriserte service-senteret for å forsikre deg om hvilke tilbehør som kan brukes.

2.2 Elektrisk tilkobling



ADVARSEL!

Fare for brann og elektrisk støt.

- ADVARSEL: Dette apparatet er konstruert for å monteres / kobles til en jordingstilkobling i bygningen.
- Bruk alltid en korrekt montert, jordnet stikkontakt.
- Kontroller at parameterne på typeskiltet er kompatible med de elektriske spesifikasjonene i strømforsyningen.
- Ikke bruk grenuttak eller skjøteledninger.
- Pass på at støpselet og strømkabelen ikke påføres skade. Hvis strømkabelen må erstattes, må dette utføres av vårt Autoriserte servicesenter.
- Ikke sett støpselet i stikkontakten før monteringen er fullført. Påse at det er tilgang til stikkontakten etter monteringen.
- Ikke berør strømkabelen eller støpselet med våte hender.
- Ikke trekk i kabelen for å koble fra produktet. Trekk alltid i selve støpselet.

2.3 Vanntilkobling

- Inntaksvannet skal ikke være varmere enn 25 °C.
- Ikke påfør skade på vannslangene.
- La vannet renne til det er rent og klart før du kopler til nye rør eller rør som ikke er blitt brukt på lengre tid, der reparasjonsarbeid er blitt utført eller nye enheter er blitt montert (vannmålere osv.).
- Sørg for at det ikke er synlige vannlekkasjer under og etter første gangs bruk av apparatet.
- Ikke bruk en forlengingslange dersom inntaksslengene er for korte. Kontakt det autoriserte servicesenteret for å erstatte inntaksslengen.
- Når du pakker opp apparatet er du mulig at du ser vann som renner fra avløpsslangen. Dette kommer av produkttesting av vann i fabrikken.
- Du kan forlenge avløpsslangen til maks 400 cm. Kontakt autorisert servicesenter når det gjelder den andre avløpsslangen og forlengelsen.
- Kontroller at det er tilgang til vannkranen etter monteringen.

2.4 Bruk



ADVARSEL!

Risiko for personskade, elektrisk støt, brannskader, eller skade på produktet.

- Følg sikkerhetsanvisningene på vaskemiddelpakken.
- Legg ikke brennbare produkter, eller gjenstander som er fuktet med brennbare produkter, inn i eller i nærheten av apparatet.
- Vask ikke tekstiler som er godt tilsmusset med olje, gris eller andre stoffer med høyt fettinnhold. De kan skade gummideler i vaskemaskinen. Forvask slike tekstiler med hånd før du legger de i vaskemaskinen.
- Ikke berør glasset i døren mens et vaskeprogram er i gang. Glasset kan bli varmt.
- Pass på å fjerne alle metallgjenstander fra tøyet.

2.5 Service

- Kontakt det autoriserte servicesenteret for å reparere produktet. Det skal bare brukes originale reservedeler.
- Vær oppmerksom på at selvreparasjon eller ikke-profesjonell reparasjon kan ha sikkerhetsmessige konsekvenser og gjøre garantien ugyldig.
- Følgende reservedeler er tilgjengelig i 10 år etter at modellen er blitt avvirket: motor og motorbørster, overføring mellom motor og trommel, pumper, støtdempere og fjærer, vasketrommel, trommelspindel og tilhørende kulelager, oppvarming og varmeelementer, inkludert varmpumper, rørledninger og tilhørende utstyr inkludert slanger, ventiler, filtre og akvastopper, trykte kretskort, elektroniske skjermer, trykkbrytere, termostater og sensorer, programvare og fastvare inkludert nullstillingsprogramvare, dør,

dørhengsel og tetninger, andre tetninger, dørlåsesamling, perifere enheter av plast, slik som vaskemiddeldispensere. Vær oppmerksom på at noen av disse reservedelene bare er tilgjengelige for profesjonelle reparatører, og at ikke alle reservedeler er relevante for alle modeller.

2.6 Avfallsbehandling



ADVARSEL!

Fare for skade og kvelning.

- Koble produktet fra strømmen og vannforsyningen.
- Kutt av strømkabelen, lukk produktet og kast den.
- Fjern dørlåsen for å forhindre at barn eller dyr stenger seg inne i trommelen.
- Produkt skal avhendes i henhold til lokale krav for avhending av avfall fra elektrisk og elektronisk utstyr (EE-avfall).

3. PRODUKTBEKRIVELSE

3.1 Produktoversikt

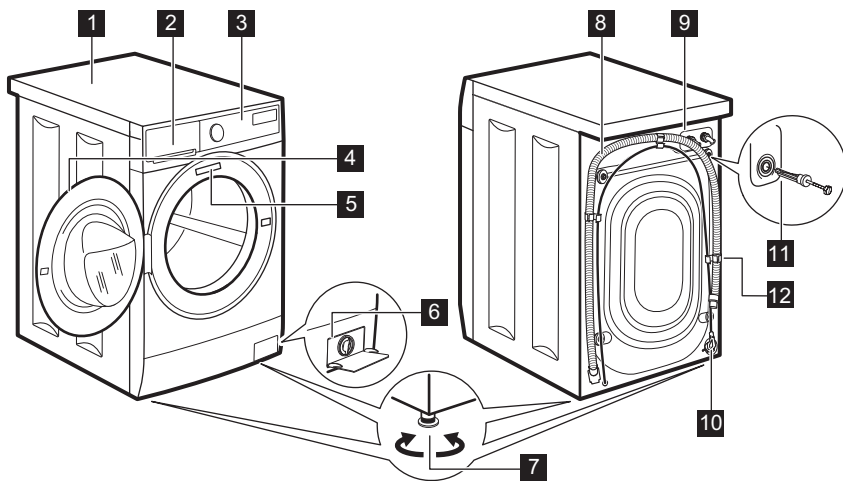

1 Topplate

2 Vaskemiddelskuff

3 Betjeningspanel

4 Dørhåndtak

5 Typeskilt

6 Avløpspumpefilter

- | | |
|---------------------------------------|-----------------------------|
| 7 Fot for å vatre produktet | 11 Transportbolter |
| 8 Avløpsslange | 12 Støtte for slange |
| 9 Tilkobling til inntaksslange | |
| 10 Strømkabel | |

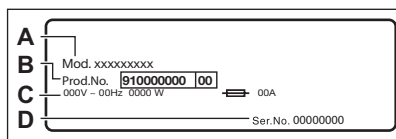

Typeskiltet rapporterer modellnavnet (A), produktnummer (B), elektriske spesifikasjoner (C) og serienummer (D).

4. TEKNISKE DATA

Dimensjon	Bredde / Høyde / Total dybde	59.5 cm / 84.3 cm / 41.1 cm
Elektrisk tilkobling	Spenning Total effekt Sikring Frekvens	230 V 2000 W 10 A 50 Hz
Beskyttelsesnivå mot inntrengning av faste partikler og fuktighet sikret av beskyttelsesdekelet, unntatt der lavspenningsutstyret ikke er beskyttet mot fuktighet		IPX4
Vannforsyningstrykk	Minimum Maksimum	0,5 bar (0,05 MPa) 10 bar (1,0 MPa)
Vanninntak ¹⁾		Kaldt vann
Maksimal tøymengde	Cotton (Bomull)	6 kg
Sentrifugehastighet	Maksimal sentrifugehastighet	951 O/min

¹⁾ Koble vanninntaksslangen til en kran med 3/4" -gjenger.

5. MONTERING



ADVARSEL!
Se etter i
Sikkerhetskapitlene.

5.1 Utpakking

1. Fjern den utvendige filmen. Bruk en kniv om nødvendig.

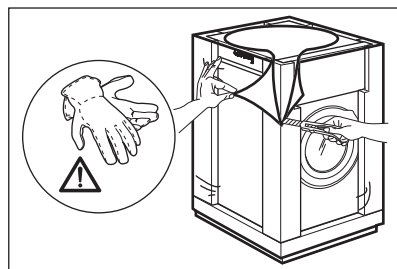

2. Fjern papptoppen og isoporemballasjen.

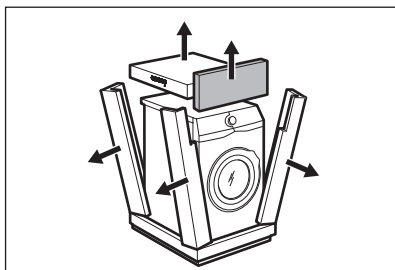

3. Åpne døren. Ta alle artikler ut av trommelen.

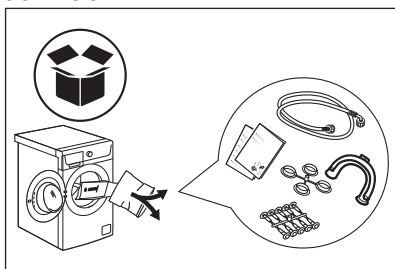

4. Plasser fremre polystyrenemballasjeelement på gulvet bak produktet. Legg produktet forsiktig ned med baksiden ned.

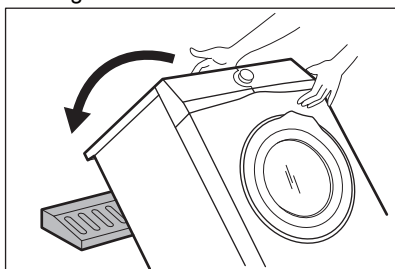

5. Fjern polystyrenbeskyttelsen fra bunnen.

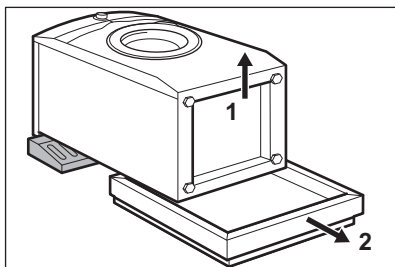

6. Sett apparatet tilbake i en oppreist posisjon. Fjern strømledningen og avløpsslangen fra slangeholderen.

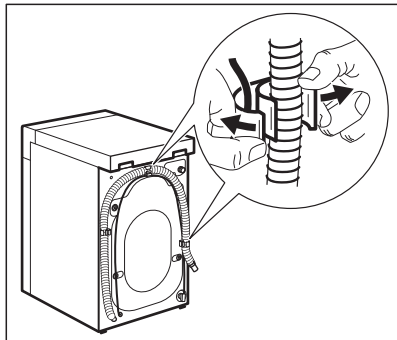

ADVARSEL!

Det er mulig at det kan renne vann fra avløpsslangen. Dette er fordi vaskemaskinen har blitt testet i fabrikk.

7. Trekk ut de fire transportboltene og dra ut avstandsstykkene i plast.

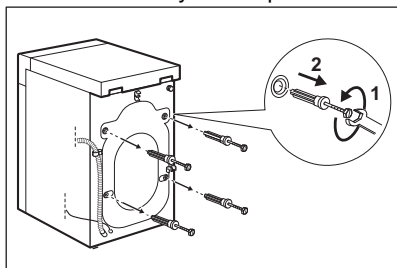

8. Sett plasthettene (som ligger i posen med bruksanvisningen) i hullene.

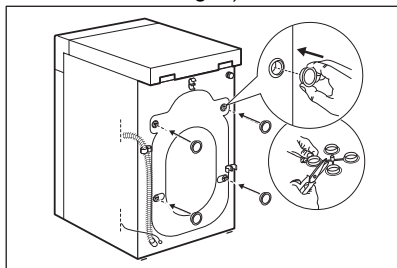



Vi anbefaler at du oppbevarer pakningen og transportboltene, i tilfelle du må flytte produktet senere.

5.2 Monteringsinformasjon

1. Plassering og vatring

Riktig justering av produktet slik at nivået forhindrer vibrasjoner, støy og at produktet flytter på seg når det er i bruk.

1. Plasser produktet på et plant, fast gulv. Produktet må stå plant og stabilt. Pass på at produktet ikke berører veggene eller annen innredning og at det er luftsirkulasjon under produktet.

2. Løse eller stram føttene for å justere nivået. Alle føtter må hvile fast på gulvet.

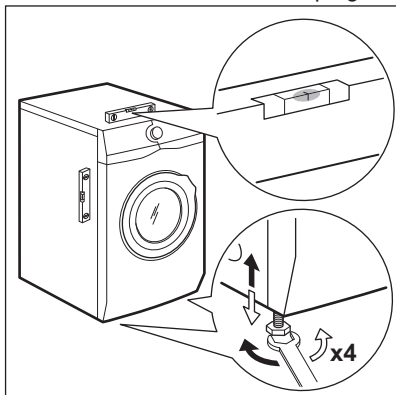

ADVARSEL!

Ikke legg papp, treverk eller liknende materialer under produktet for å justere nivået.

2. Vanninntaksslangen



FORSIKTIG!

Sørg for at det ikke er noen skade på slangene og at det ikke lekker fra koplingene. Ikke bruk en eksisterende slange dersom inntaksslangen er for kort. Kontakt servicesenteret for å erstatte inntaksslangen.

1. Koble vanninntaksslangen til baksiden av produktet.

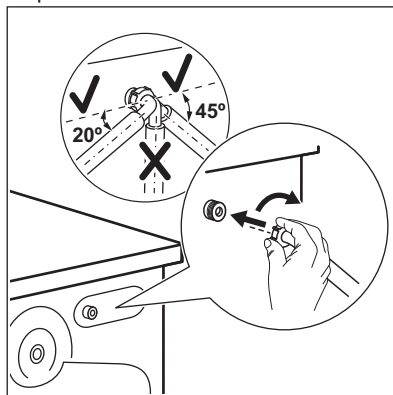

2. Posisjoner den mot venstre eller mot høyre avhengig av hvor vannkranen er plassert. Kontroller at inntaksslangen ikke er i en vertikal posisjon.

3. Hvis det er nødvendig, løsne ringmutteren for å plassere den i riktig posisjon.

4. Koble vanninntaksslangen til en kaldtvannskran med 3/4-tommers gjenger.

3. Tømmeslange

Avløpsslangen bør være på en høyde som ikke er mindre enn 60 cm og ikke mer enn 100 cm.



Du kan forlenge avløpsslangen til maks 400 cm. Kontakt autorisert servicesenter når det gjelder den andre avløpsslangen og forlengelsen.

Det er mulig å koble til avløpsslangen på forskjellige måter:

1. Lag en U-form med avløpsslangen og før den rundt plastsjøret.

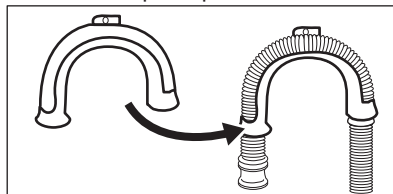

2. På kanten av en vask – fest guiden til vannkranen eller veggen.

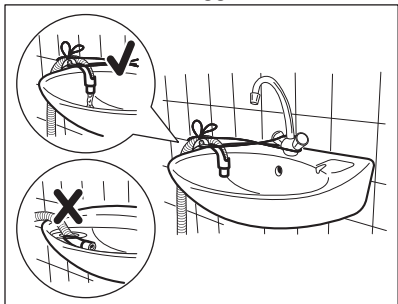

i Kontroller at plastslangeføringen ikke kan bevege seg når produktet tømmes og avløpsslansens ende ikke er senket ned i vannet. Det kan føre til at skittent vann blir ført tilbake i produktet.

3. Hvis enden på avløpsslansen ser slik ut (se tegningen), kan du skyve den rett opp i avløpsrøret.

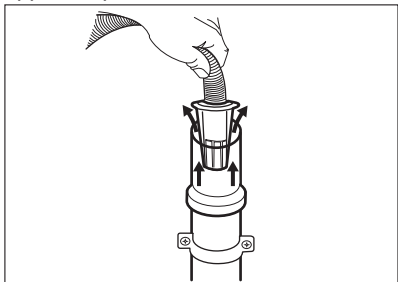

4. Til et vertikalt rør med luftehull – sett avløpsslansen direkte inn i et avløpsrør. Se illustrasjonen.

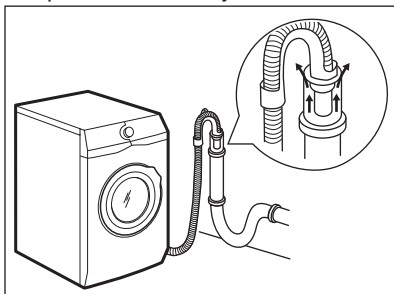

i Enden på avløpsslansen må alltid være ventilert, dvs. at innvendig diameter på avløpsrøret (min. 38 mm – min. 1,5") må være større enn den ytre diameteren på avløpsslansen.

5. Uten plastslangeføringen, til en avløpsstuss – Plasser avløpsslansen til rørstussen og fest den med en klemme. Se illustrasjonen.

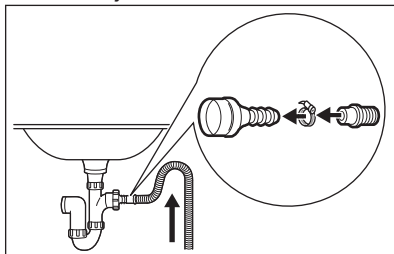

Sørg for at det er en bøy på avløpsslansen slik at smuss fra vannlåsen ikke kan komme inn i produktet.

6. Posisjoner slangen direkte til et innebygd avløpsrør i vegg og fest den med en klemme.

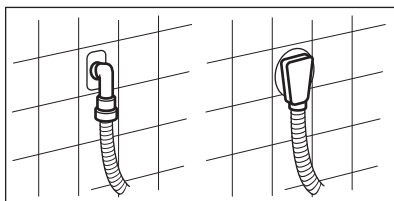

5.3 Elektrisk tilkopling

På slutten av installasjonen kan du sett inn støpselet i stikkkontakten.

Typeskiltet og "Tekniske data"-kapittelet viser de nødvendige elektriske spesifikasjonene. Kontroller at de er kompatible med strømforsyningen.

Kontroller at den elektriske installasjonen i huset tåler den maksimale belastningen som kreves, også når det tas hensyn til eventuelle andre elektriske apparater som er i bruk.

Vaskemaskinen skal koples til en jordet stikkontakt.

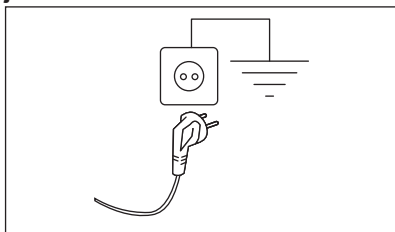

Strømkabelen skal være lett tilgjengelig etter at produktet er installert.

Kontakt vårt autoriserte servicesenter for elektrisk arbeid som kreves for å installere dette produktet.

Produsenten frasier seg alt ansvar for materielle skader eller personskader som skyldes at ovennevnte sikkerhetsforanstaltninger ikke er fulgt.

6. TILBEHØR

6.1 Tilgjengelig på www.electrolux.com/shop eller fra en autorisert forhandler

- i** Kun passende tilbehør som er godkjent av ELECTROLUX kan sikre sikkerhetsstandardene til produktet. Hvis deler som ikke er godkjent blir brukt, vil alle garantikrav bli ugyldiggjort.

6.2 Festeplatesett

Hvis du monterer produktet på en sokkel som ikke er tilbehør fra ELECTROLUX, må du sikre produktet med festeplaten.

Les nøye gjennom instruksjonene som følger med tilbehøret.

7. BETJENINGSPANEL

7.1 Spesialfunksjoner

Den nye vaskemaskinen din innfrir alle moderne krav for en effektiv behandling av tøyvask med lavere forbruk av vann, strøm og vaskemidler og viser respekt for ulike tekstiler.

- Takket være **Soft pluss-tilvalget** blir tøyemykneren jevnt fordelt i klesvasken

og trenger dypt inn i tekstilfibrene for å oppnå mykest mulig resultat.

- **SensiCare System** justerer automatisk programmets varighet for å oppnå perfekte vaskeresultater på minst mulig tid. Les avsnittet "The SensiCare lastregistrering" for flere detaljer.

7.2 Beskrivelse av betjeningspanel

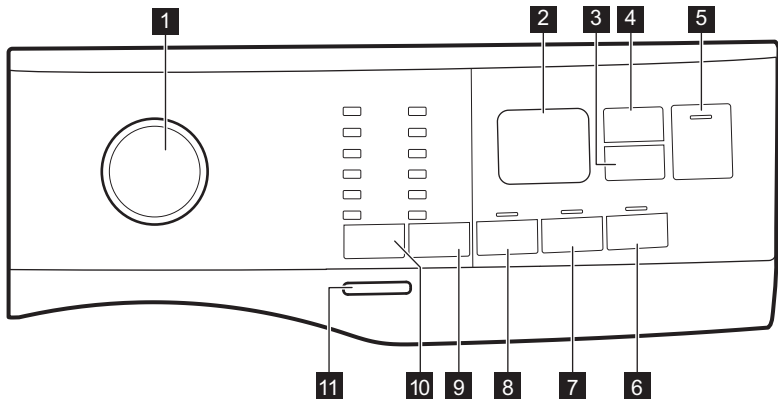





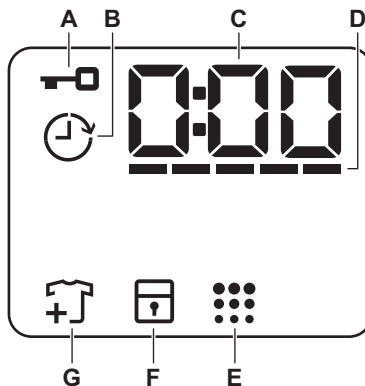

- | | |
|---|--|
| 1 Programknapp | 8 Berøringsknapp for forvask (⏮) |
| 2 Display | 9 Berøringsknapp for sentrifugeringsreduksjon (⌚) |
| 3 Berøringsknapp for forsinket start (⌚) | <ul style="list-style-type: none"> • Ingen sentrifugering tilvalg • Skullestopp-tilvalg (⏸) • Ekstra stille-tilvalg (🔇) |
| 4 Berøringsknapp for Time Manager (👉) | 10 Berøringsknapp for temperatur (🌡) |
| 5 Berøringsknapp for Start/Pause (▶) | 11 Av/på knapp () |
| 6 Berøringsknapp for ekstra skyling (⚙️) | |
| 7 Soft Plus-berøringsknapp (⊗ ⁺) | |

7.3 Display



A		Indikator for dørlås.
---	--	-----------------------

B		Indikator for forsinket start.
C		Den digitale indikatoren kan vise: <ul style="list-style-type: none"> • Programvarighet (f.eks. 2:40). • Utsatt start (f.eks. 2h). • Programslutt (0:00). • Varselkode (f.eks. E20).
D		Nivåindikator for Tidsbehandler.
E		Indikator for rengjøring av trommel.
F		Indikator for barnesikring.
G		Legg til plaggindikator. Lyser ved begynnelsen av vaskefasen, mens brukeren fortsatt kan sette produktet på pause og legge til mer klesvask.

7.4 Flerspråklige etiketter

Maskinen leveres med klistremerker på forskjellige språk.

Ønsket klistremerke kan bli limt ved programvelgeren.

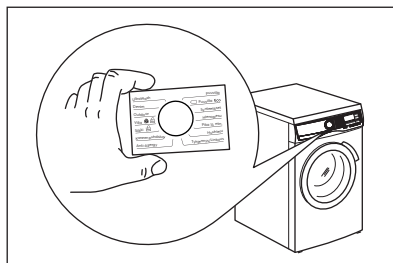

8. VELGER OG KNAPPER

8.1 Introduksjon



Tilvalgene/funksjonene er ikke tilgjengelig for alle vaskeprogrammer. Sjekk kompatibilitet mellom tilvalg/funksjoner og vaskeprogrammer i "Programoversikt". Tilvalg/funksjoner kan ekskludere hverandre. I dette tilfellet lar ikke produktet deg stille inn de inkompatible tilvalgene/funksjonene.

8.2 På/av

Hvis du trykk på denne knappen i noen sekunder, kan du slå produktet av eller på. To forskjellige melodier blir avspilt når du slår produktet av eller på.

Hvilemodusfunksjonen slår av produktet automatisk for å redusere energiforbruket i enkelte tilfeller, og det kan derfor hende at du må aktivere produktet igjen.

For mer informasjon, se avsnittet om hvilemodus i kapittelet Daglig bruk.

8.3 Temperatur

Når du velger et vaskeprogram, foreslår produktet en standardtemperatur automatisk.

Indikator Kaldt  = kaldt vann.

Indikatoren til den siste valgte temperaturen tennes.

8.4 Sentrifugering

Når du velger et program, velger produktet automatisk den høyeste sentrifugehastigheten som er mulig for det programmet unntatt programmet Denim.

Flere tilvalg for sentrifugering:

- **Ingen sentrifugering** . Den tilhørende indikatoren tennes. Bruk dette alternativet for å slå av alle sentrifugeringsfasene. Produktet utfører den eneste tømmefasen for det valgte vaskeprogrammet. Still inn dette tilvalget for svært ømfintlige tekstiler. Skullefasen bruker mer vann ved noen vaskeprogrammer
- **Skyllestopp** . Den tilhørende indikatoren tennes. Den siste sentrifugeringen blir ikke utført. For å hindre at stoffene krøller seg, blir ikke det siste skyllevannet tømt ut. Vaskeprogrammet avslutter med vann i trommelen. Døren forblir låst og trommelen snurrer regelmessig for å redusere krøller. Du må tømme ut vannet for å kunne låse opp døren. Hvis du trykker på -knappen, utfører produktet sentrifugeringsfasen og tømmer ut vannet.
- **Natt** . Den tilhørende indikatoren tennes. Mellom- og sluttsentrifugering blir ikke kjørt, og programmet blir avsluttet med vann i trommelen. Dette bidrar til å redusere krølling. Døren forblir låst. Trommelen snurrer regelmessig for å redusere krøller. Du må tømme ut vannet for å kunne låse opp døren. Ettersom at programmet er svært stille, egner det seg godt om natten når strømmen er billigere. For noen programmer utføres skylkingene med mer vann. Hvis du trykker på -knappen, utfører produktet kun tømmefasen.

 Produktet tømmer ut vannet automatisk etter omtrent 18 timer.

8.5 Forvask

Med dette alternativet kan du legge til en forvaskfase til et vaskeprogram.

Tilhørende indikatorlampe tennes.

- Bruk dette tilvalget for å legge til en forvaskfase på 30 °C før vaskefasen. Dette tilvalget anbefales for svært skittent tøy, spesielt hvis det inneholder sand, støv, gjørme eller andre faste partikler.

 Disse tilvalgene kan øke programvarigheten.

8.6 Permanent Ekstra skylking

Med dette alternativet, kan du legge til et par skylkinger til det valgte vaskeprogrammet.

Bruk dette alternativet for personer med allergier eller sensitiv hud.

 Dette tilvalget vil øke programmets varighet.

Den korresponderende indikatoren over berøringsknappen lyser og forblir også på permanent under de neste syklusene til dette tilvalget er deaktivert.

8.7 Konstant Soft pluss

Still dette tilvalget for å optimalisere fordelingen av tøymykner og forbedre mykheten i stoffet.

Anbefalt ved bruk av tøymykner.

 Dette tilvalget vil øke programmets varighet.

Den korresponderende indikatoren over berøringsknappen lyser og forblir også på permanent under de neste syklusene til dette tilvalget er deaktivert.

8.8 Utsatt start

Med dette alternativet kan du utsette programstarten på en mer lettvinnt måte.

Trykk knappen gjentatte ganger for å velge ønsket utsatt tid. Tiden øker i trinn fra 1 time opp til 20 timer.

8.9 Tidsur

Med dette tilvalget kan du redusere programvarigheten avhengig av vaskemengden og smussgraden.

Når du stiller inn et vaskeprogram, viser skjermen standardvarigheten og -----dråper.

Trykk på Tidsur -knappen for å redusere programvarigheten i henhold til dine behov. Displayet viser den nye programvarigheten og en rekke dråper vil reduseres deretter:

----- egnet for full maskin med normal mengde søl.

---- en hurtig syklus for en full maskin av lett tilsmussede plagg.

-- svært rask syklus for en mindre tøymengde med liten mengde søl (maks. halv tøymengde anbefalt).

- den korteste syklusen for å oppfriske en liten mengde klesvask.

Tidsur Er bare tilgjengelig med programmene i tabellen.

-indikator	Eco 40-60	Cot-tons	Synt-hetics
----- 1)	■	■	■
----	■	■	■
---	■	■	■
--	■	■	■
-	■	■	■

1) Standard varighet for alle programmer.



8.10 Start/Pause





Trykk på Start/Pause -knappen for å starte, sette produktet på pause eller for å avbryte et program som er i gang.

9. PROGRAMMER

9.1 Programtabell





Program Standard temperatur Temperatur-område	Referanse sentrifugehastighet Sentrifugeringshastighet [O/min]	Maksimal mengde	Programbeskrivelse (Type vask og smussnivå)
Eco 40-60 40 °C 1)	1000 O/min (1000-400)	6 kg	Hvitt bomulls- og permanent kulørt bomullstøy. Normalt skittent tøy. Energiforbruket synker og tiden for vaskeprogrammet er forlenget, og sikrer gode vaskeresultater.
Cottons 40°C 90°C – Kaldt	1000 O/min (1000-400)	6 kg	Hvit bomull og farget bomull. Normalt og veldig skittent tøy.
Synthetics 40°C 60°C – Kaldt	1000 O/min (1000 - 400)	3 kg	Syntetiske tekstiler eller blandingstekstiler. Normalt skittent tøy.

Program Standard temperatur Temperatur- område	Referanse sentrifu- gehastig- het Sentrifu- geringsha- stighet [O/min]	Maksi- mal meng- de	Programbeskrivelse (Type vask og smussnivå)
Delicate 30°C 40°C – Kaldt	1000 O/min (1000- 400)	1 kg	Ømfintlige plagg som akryler, viskose og blandede tekstiler som krever en mer skånsom vask. Normalt og lett skittent tøy.
Rapid 14min 30 °C	800 O/min (800- 400)	1 kg	Tekstiler av syntetiske og blandede stoffer. Lett skitne plagg og klær som skal oppfriskes.
Rinse	1000 O/min (1000- 400)	6 kg	Alle stoffer, unntatt ullvarer og svært ømfintlige tekstiler. Program for skylling og sentrifugering av klesvask. Standard sentrifugehastighet er den som brukes for bomullsprogrammer. Reduser sentrifugehastigheten etter typen klesvask. Still om nødvendig inn Ekstra skylling-alternativet for å legge til skyllinger. Med lav sentrifugehastighet utfører apparatet skånsomme skyllinger, og kortere sentrifugering.
Drain/Spin	1000 O/min (1000 -400)	6 kg	Alle stoffer, unntatt ull og finvasketekstiler. For å sentrifugere vasken og pumpe ut vannet i trommelen.
Anti-Allergy  60 °C	1000 O/min (1000 - 400)	6 kg	Hvite bomullsplagg. Dette programmet fjerner mikroorganismer med en vaskefase hvor temperaturen holdes over 60 °C i noen minutter. Dette bidrar til å fjerne skitt, bakterier, mikroorganismer og partikler. Tilføring av damp sammen med en ekstra skyllefasen sørger for at vaskemiddelrester og allergener blir fjernet, dermed er det egnet for sart og følsom hud.
Baby Clothes 40°C 40°C – Kaldt	1000 O/min (1000 - 400)	1 kg	Finvaskesyklus egnet for babyartikler. Store mengder vann og skånsomme bevegelser i vaskefasen bevarer farge og beskytter fiber.
Silk  30 °C	800 O/min (800 - 400)	0,5 kg	Spesialprogram for silke og blandede syntetiske plagg.
Wool  40°C 40°C – Kaldt	1000 O/min (1000- 400)	1 kg	Maskinvaskbar ull, ull som skal håndvaskes og andre tekstiler med «Håndvask»-symbol.²⁾

Program Standard temperatur Temperatur- område	Referanse sentrifu- gehastig- het Sentrifu- geringsha- stighet [O/min]	Maksi- mal meng- de	Programbeskrivelse (Type vask og smussnivå)
Sport 30°C 40°C – Kaldt	1000 O/min (1000 - 400)	3 kg	Sportstøy i blandede tekstiler. Lett skittent tøy eller tøy som skal oppfriskes.
Outdoor  30°C 40°C – Kaldt	1000 O/min (1000- 400)	1,5 kg ³⁾ 1 kg ⁴⁾	<p data-bbox="572 469 617 517"> Ikke bruk tøymykner og sørg for at det ikke er noen rester av tøymykner igjen i oppvaskmiddelbeholderen.</p> <p data-bbox="566 587 1036 715">Sportsplagg av syntetiske tekstiler. Dette programmet er laget for forsiktig vask av moderne outdoor-klær og er også egnet for treningsklær, sykkelklær, joggeklær og lignende. Den anbefalte tøymengden er 1,5 kg.</p> <p data-bbox="566 715 1036 890">Vanntett, pustende vanntett og vannavstøtende stoff. Dette programmet kan også brukes som en gjenopprettingssyklus for vannavstøtning og er spesielt laget for behandling av klær med hydrofobisk belegg. For å kjøre gjenopprettingssyklusen for vannavstøtning, må du gjøre følgende:</p> <ul data-bbox="566 900 1036 1011" style="list-style-type: none"> • Hell vaskemiddelet i kammeret . • Hell et spesielt middel for gjenoppretting av vannavstøtning i skuffen for tøymykner . • Reduser tøymengden til 1 kg. <p data-bbox="572 1027 1036 1203"> For å gjøre gjenopprettingen av vanntetthet mer effektiv, tørk klesvasken i tørketrommelen ved å stille inn Outdoor-tørkeprogrammet (hvis det er tilgjengelig og pleieetiketten til plagget tillater tørking i tørketrommel).</p>

Program									
Silk 	■	■							■
Wool   	■	■	■						■
Sport	■	■	■		■	■			■
Outdoor 	■	■	■			■			■
Denim	■	■	■	■		■	■		■

Egnede vaskemidler for vaskeprogrammer

Program	Universal- middel ¹⁾	Væske uni- versal	Væske for fargede plagg	Delikat ull	Special
Eco 40-60	▲	▲	▲	--	--
Cottons	▲	▲	▲	--	--
Synthetics	▲	▲	▲	--	--
Delicate	--	--	--	▲	▲
Rapid 14min	--	▲	▲	--	--
Anti-Allergy 	▲	▲	--	--	▲
Baby Clot- hes	--	▲	▲	--	▲
Silk 	--	--	--	▲	▲
Wool  	--	--	--	▲	▲
Sport	--	▲	▲	--	▲
Outdoor 	--	--	--	▲	▲
Denim	--	--	▲	▲	▲

¹⁾ Ved temperatur over 60 °C anbefales bruk av pulvervaskemiddel.

▲ = Anbefalt

-- = Ikke anbefalt

9.2 Woolmark Wool Care - Blå



Syklusen for ullprogrammet til denne maskinen har blitt godkjent av The Woolmark Company, for vasking av ullplagg merket som «bare håndvask», så sant instruksjonene på produktenes merkelapp og de fra vaskemaskinens produsent blir fulgt. M1459

Woolmark-symbolet er et sertifiseringsmerke i mange land.

10. INNSTILLINGER

10.1 Lydsignaler

Dette produktet har forskjellige lydsignaler som blir spilt av:

- Når du starter apparatet (en kort lyd).
- Når du slår av apparatet (en kort lyd).
- Når du trykker på knappene (klikkelyd).
- Du foretar et ugyldig valg (3 korte lyder).
- Programmet er ferdig (en sekvens av lyder i omtrent 2 minutter).
- Når apparatet har en feilfunksjon (sekvens av korte lyder i omtrent 5 minutter).

For å slå lydsignalene **av/på** når programmet er fullført, berører du

knappene  og  samtidig i ca. 2 sekunder. Displayet viser On/Off.



Når varslingslyder er slått av, vil de fortsatt varsle når produktet har en feil.

10.2 Barnesikring

Med dette tilvalget kan du hindre at barna leker med betjeningspanelet.

Som standard går apparatet over til dette tilvalget etter at du slår den av.

Barnesikringsfunksjonen er kanskje ikke tilgjengelig i et par sekunder etter at du slår på produktet.

11. FØR FØRSTEGANGS BRUK

1. Kontroller at strømtilførselen er tilgjengelig og at vannkranen er åpen.
2. Hell 2 liter vann inn i kammeret markert som **2**.

Denne handlingen aktiverer avløpssystemet.

3. Fyll en liten mengde vaskemiddel i beholderen markert som **2**.

4. Velg og start et bomullsprogram på høyest mulig temperatur, uten klesvask i trommelen. Dette fjerner eventuell smuss fra trommelen og kammeret.

12. DAGLIG BRUK



ADVARSEL!

Se etter i Sikkerhetskapitlene.

12.1 Aktivere produktet

1. Sett støpselet inn i stikkkontakten.
2. Åpne vannkranen. En liten melodi høres.

12.2 Legge i tøyet

1. Åpne døren til produktet.
 2. Tøm lommene og brett ut tøyet før du legger det i Produktet.
 3. Legg klesvasken i trommelen, plagg for plagg.
- Legg ikke for mye klær i trommelen.
4. Lukk døren godt igjen.

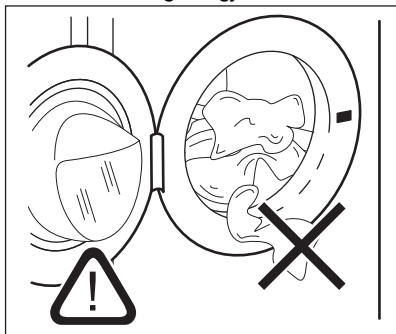

FORSIKTIG!

Påse at det ikke blir liggende tøy mellom pakningen og døren for å unngå fare for vannlekkasje og skade på tøyet.



Vasking av av tøy med svært skitne eller fettete flekker kan skade gummideler på vaskemaskinen.

12.3 Bruk av vaskemiddel og tilsetninger

1. Mål opp den riktige mengden vaskemiddel og skyllemiddel.
2. Fyll vaskepulveret og skyllemiddelet i de rette kamrene.
3. Lukk vaskemiddelskuffen forsiktig

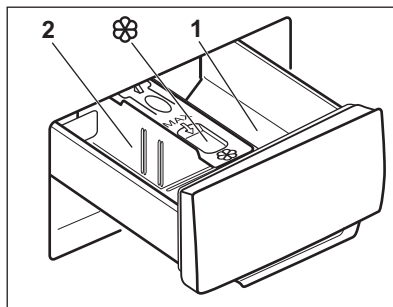

FORSIKTIG!

Bruk kun sertifiserte vaskemidler for vaskemaskin.



Følg alltid instruksjonen du finner på pakningen til vaskemiddelprodukter.

1	Vaskemiddelkammer for forvaskfase eller bløtleggingsprogram (hvis det er tilgjengelig). Ha i vaskemiddel for forvask og bløtlegging før du starter programmet.
2	Vaskemiddelbeholder for vaskefasen. Hvis du bruker flytende vaskemiddel må du tilsette det rett før du starter programmet.
	Kammer for flytende tilsetninger (tøymykner, stivelse). Tilsett produktet i beholderen før du starter programmet.

Etter en vaskesyklus fjern om nødvendig oppvaskmiddelrester fra oppvaskmiddelbeholderen.

12.4 Endre plasseringen til vaskemiddeldelene

1. Trekk ut vaskemiddelbeholderen. Plasseringen **A** til vaskemiddeldelene er for **pulvervaskemiddel** (fabrikkinnstilling).

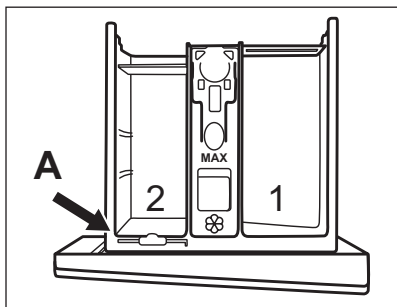

2. Hvis du også vil bruke flytende vaskemiddel/flekkmiddel eller blekemiddel: Fjern vaskemiddeldeleren fra posisjonen **A** og sett den inn i posisjon **B**.

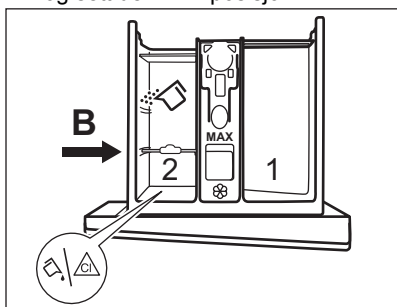

Posisjonen **B** til vaskemiddeldeleren er for pulvervaskemiddel i den bakre beholderen og for flytende vaskemiddel/flekkmiddel eller blekemiddel i den fremre beholderen.

3. For å bruke flytende vaskemidler: Sett vaskemiddeldeleren i posisjon **C**.

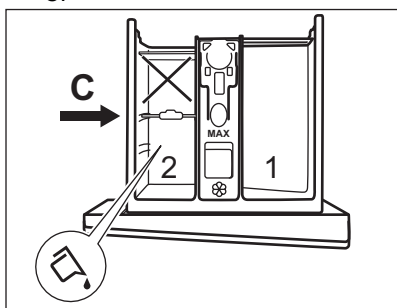

- Ikke bruk geleaktige eller tyktflytende vaskemidler.
- Ikke overskrid maksimalmengden med flytende vaskemiddel.
- Ikke velg forvaskfasen.
- Ikke velg starttidsforvalg.

4. Hell i riktig mengde vaskemiddel og skyllemiddel og lukk forsiktig vaskemiddelbeholderen.

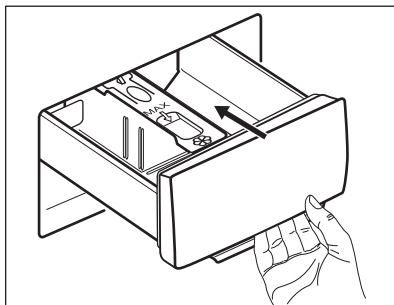

Sørg for at vaskemiddeldeleren er riktig satt i og ikke lager en blokkering når du lukker beholderen.

12.5 Velge et program

1. Drei programvelgeren for å velge det ønskede vaskeprogrammet.

Indikatoren for Start/Pause -knappen blinker.

2. Trykk på de tilhørende knappene for å endre temperaturen og/eller sentrifugehastigheten.
3. Om ønskelig, velg ett eller flere alternativer ved å trykke på de tilhørende knappene. De tilhørende indikatorene lyser på displayet og den oppgitte informasjonen blir endret.

 Dersom et valg **ikke er mulig**, blir et lydsignal blir avspilt og displayet viser





12.6 Starte et program

Trykk på Start/Pause -knappen for å starte programmet. Det er ikke mulig å starte programmet når indikatoren til knappen er av og ikke blinker (f.eks. programtast på en feil posisjon). Den aktuelle indikatoren slutter å blinke og forblir på.

Programmet starter, og døren er låst. Displayet viser indikatoren .





 Tømmepumpen kan brukes i en kort periode før produktet fylles med vann.

12.7 Starte et program med starttidsforvalg

1. Trykk på Utsatt start -knappen flere ganger til displayet viser ønsket utsettelsestid. Indikatoren viser .
 2. Trykk på Start/Pause -knappen. Produktdøren starter nedtellingen for starttidsforvalget. Displayet viser indikatoren .
- Når nedtellingen er ferdig, starter programmet automatisk.



Avbryte starttidsforvalget etter at nedtellingen har begynt

Avbryte starttidsforvalget:

1. Trykk på Start/Pause -knappen for å sette produktet på pause. Den tilhørende indikatoren blinker.
2. Trykk på Utsatt start -knappen flere ganger til displayet viser  og indikatoren  går av.
3. Trykk på Start/Pause -knappen igjen for å starte programmet umiddelbart.

Endre starttidsforvalget etter at nedtellingen har begynt

For å endre starttidsforvalget:

1. Trykk på Start/Pause -knappen for å sette produktet på pause. Den tilhørende indikatoren blinker.
2. Trykk på Utsatt start -knappen flere ganger til displayet viser ønsket utsettelsestid.
3. Trykk på Start/Pause -knappen igjen for å starte den nye nedtellingen.

12.8 SensiCare System-lastregistrering

Etter at du har trykket på Start/Pause -knappen:

1. SensiCare System starter å estimere vekten av tøy Mengden for å beregne den reelle programvarigheten. Under

denne fasen er Tidsur-linjene  plassert under tidssifre av en enkel animasjon.



2. Etter om lag 15–20 minutter forsvinner Tilvalget Tidsur og ny syklusvarighet vises. Apparatet justerer automatisk programmets varighet (iht. vekt) for å oppnå perfekte vaskeresultater på minst mulig tid.



Den SensiCare System er ikke tilgjengelig sammen med alle programmer som :Wool, Rinse, Sentrifugering og programmer med korte sykluser.

12.9 Stoppe et program og endre tilvalgene

Når programmet kjører, kan bare **noen** av tilvalgene bli endret:

1. Trykk på Start/Pause -knappen. Den tilhørende indikatoren blinker.
2. Endre tilvalgene. Den oppgitte informasjonen i displayet endrer seg tilsvarende.
3. Trykk på Start/Pause -knappen igjen.

Vaskeprogrammet fortsetter.





For å starte programmet igjen må du sørge for at programtasten er korrekt posisjonert på det avbrutte programmet og at indikatoren til Start/Pause -knappen blinker.

12.10 Avbryte program som er i gang

1. Trykk på På/av-nappen for å avbryte programmet og deaktivere produktet.
2. Trykk på På/av-nappen igjen for å aktivere produktet.

-  Hvis SensiCare-systemet er fullført og vannfyllingen allerede er startet, starter det nye programmet **uten å gjenta SensiCare-systemet**. Vannet og vaskemiddelet blir ikke tømt ut for å unngå sløsing.





Det finnes også en alternativ måte å avbryte:

1. Roter velgerbryteren til "Reset"-posisjon .
 2. Vent deretter i 1 sekund. Displayet viser .
- Du kan nå stille inn et nytt vaskeprogram.

12.11 Åpne døren – Legge inn tøy

-  Hvis temperaturen og vannstanden i trommelen er for høy og/eller fortsatt roterer, skal du ikke åpne døren.

Apparatdøren er låst mens et program eller utsatt start, er i bruk. Displayet viser -indikatoren.

1. Berør Start/Pause -knappen. -Indikatoren begynner å blinke.
2. Vent til indikatoren  for låst dør slutter å blinke og slukker. Åpne apparatdøren. Ta ut eller legg inn plaggene ved behov. Lukk døren og trykk på Start/Pause -knappen. Programmet eller utsatt start fortsetter.

12.12 Program slutt

Når programmet er ferdig, stopper apparatet automatisk. Lydsignalene brukes (hvis de er aktivert). Displayet viser .



Døren låses opp og -indikatoren slukker.

1. Ta klesvasken ut av maskinen.
2. Sørg for at trommelen er tom.



3. La døren og oppvaskmiddelbeholderen for stå litt på gløtt for å forhindre mugg og lukt.

12.13 Tømming av vannet etter endt syklus



Hvis du har valgt et program eller et alternativ som ikke pumper ut vannet fra siste skylling, fullføres programmet, men:

- Tidsområdet viser  og displayet viser døren låst .
- Trommelen roterer fortsatt regelmessig for å forhindre at klesvasken blir krøllete.
- Døren forblir låst.
- Du må tømme ut vannet for å åpne døren:

1. Berør Sentrifugering knappen ved behov for å senke sentrifugehastigheten som foreslås av produktet.

2. Trykk på Start/Pause -knappen:
 - Hvis du har valgt Skyllestopp , tømmer produktet ut vannet og sentrifugerer.

- Hvis du har valgt Natt  vil produktet pumpe ut vannet

Tilvalgsindikatoren Skyllestopp  og Natt  slukkes.

3. Du kan åpne døren når programmet er fullført og dørlåsindikatoren  slukker.
4. Hold inne På/av-knappen i noen sekunder for å deaktivere produktet.

12.14 Hvilemodusfunksjon

Hvilemodusfunksjonen slår av produktet automatisk for å redusere energiforbruket når:

- Du bruker ikke produktet i 5 minutter når ingen programmer kjører.
 - 5 minutter etter et vaskeprogram er ferdig
- Skjermen viser slutten av sist angitte program. Drei programvelgeren for å velge en ny syklus.

Hvis bryteren roteres til «Reset» (tilbakestill) ●, slås produktet automatisk av innen 30 sekunder.



Hvis du allerede har valgt et tilvalg som avslutter med vann i trommelen, **deaktiverer ikke** hvilemodusfunksjonen produktet for å minne deg på at du må pumpe ut vannet.

13. RÅD OG TIPS



ADVARSEL!

Se etter i Sikkerhetskapitlene.

13.1 Vasketøy

- Del tøy et slik: hvitt, kulørt, syntetisk, finvask og ull.
- Følg vaskeanvisningene på tøyets merkelapper.
- Ikke vask hvite og fargede plagg sammen.
- Noen fargede plagg kan farge av i første vask. Vi anbefaler at du vasker disse separat de første gangene.
- Vreng ull, stoffer med flere lag og plagg med trykte illustrasjoner.
- Vask og forhåndsbehandle vanskelige flekker med et egent vaskemiddel før du legger vasken i trommelen.
- Vær forsiktig med gardiner. Fjern opphengskroker og legg gardinene i en vaskepose eller et putevar.
- Vask ikke tøy uten sømmer eller tøy med rifter. Bruk en vaskepose for å vaske små og/eller finvask (f.eks. BH-er med spiler, belter, tights osv.).

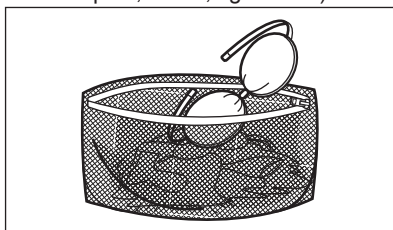

- Hvis det er veldig lite tøy i maskinen, kan det oppstå balanseproblemer i sentrifugeringsfasen, noe som fører til høy vibrasjon. Hvis dette skjer:
 - avbryt programmet og åpne døren (se "Daglig bruk-kapittel").
 - fordel tøy et manuelt slik at vasken er fordelt jevnt rundt trommelen;

- trykk på knappen Start/Pause. Sentrifugeringsfasen fortsetter.
- Knepp igjen putetrekk og lukk alle glidelåser, hemper og trykknapper. Fest belter, snorer, skollisser, bånd og andre løse elementer.
- Tøm lommer og brett ut plaggene.

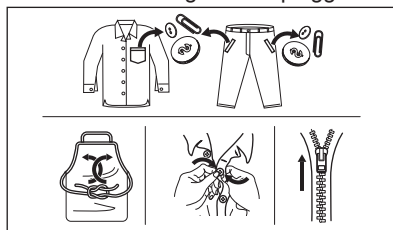

13.2 Gjenstridige flekker

For noen flekker er det ikke tilstrekkelig med vann og vaskemiddel.

Vi anbefaler at du forbehandler disse flekkene før du legger plaggene i produktet.

Det er mulig å kjøpe spesielle flekkfjerningsmidler. Bruk en type som egner seg for den aktuelle flekken og stoffet.

13.3 Vaskemiddeltype og -mengde

Vaskemiddelet som blir brukt, og korrekt mengde påvirker ikke bare vaskeytelsen, men bidrar også til å redusere belastningene på miljøet:

- Bruk bare vaskemidler og andre behandlinger som er beregnet for bruk i vaskemaskiner. Følg først disse generiske reglene:
 - vaskemiddel i pulverform for alle typer tekstiler, unntatt finvask. Bruk helst vaskepulver med

- blekemiddel for lyse klær og klesdesinfisering,
- flytende vaskemidler, helst for vaskeprogrammer på lav temperatur (maks 60 °C) for alle stofftyper, eller spesialberegnete for ull.
- Valg av og mengde vaskemiddel avhenger av tekstiltipe (finvask, ull, bomull osv.), farge på tøy, størrelsen på tøymengden, hvor skittent tøyet er, vasketemperatur og vannhardheten på vannet som brukes.
- Følg anvisningene som du finner på emballasjen til disse vaskemidlene eller andre behandlinger uten å overgå de indikerte maksnivåene (**MAX**).
- Ikke bland ulike typer vaskemidler.
- Bruk mindre vaskemiddel hvis:
 - du vasker en liten mengde tøy,
 - tøyet bare er litt skittent,
 - det er mye skum under vask.
- Når du bruker vaskemiddeltabletter eller -puter, må du alltid legge dem i trommelen, ikke i vaskemiddeldispenseren.

Utilstrekkelig vaskemiddel kan føre til:

- utilfredsstillende vaskeresultater,
- at tøymengden blir grå,
- fete klær,
- mugg i produktet.

For mye vaskemiddel kan føre til:

- skumming,
- redusert vaskeeffekt,
- utilstrekkelig skylling,
- større innvirkning for miljøet.

14. STELL OG RENGJØRING



ADVARSEL!

Se etter i Sikkerhetskapitlene.

14.1 Plan for regelmessig rengjøring

Periodisk rengjøring hjelper deg med å utvide levetiden på produktet ditt.

Etter hver syklus, la døren og oppvaskmiddelbeholderen stå litt på gløtt for å få luftsirkulasjon og tørke fuktigheten i produktet: Dette vil forhindre mugg og lukt.

13.4 Miljøtips

For å spare vann og energi og for å være med på å beskytte miljøet, anbefaler vi at du følger disse tipsene:

- Hvis du laster produktet til **maksimal kapasitet som er indikert for hvert program, hjelper det å redusere energi- og vannforbruket.**
- Med riktig forbehandling kan flekker og nytt smuss fjernes; tøyet kan deretter vaskes på en lavere temperatur.
- Bruk riktig mengde vaskemiddel i henhold til anbefaling fra vaskemiddelprodusenten og kontroller vannhardheten til systemet i huset. Se "Vannhardhet".
- Still inn **maksimal mulig sentrifugehastighet** for det valgte vaskeprogrammet **før du tørker tøyet i en tørketrommel**. Dette sparer energi under tørking!

13.5 Hardhet vann

Hvis vannhardheten der du bor er høy eller middels, anbefaler vi at du bruker en skyllemiddel beregnet på vaskemaskiner. I områder med bløtt vann er det ikke nødvendig å bruke skyllemiddel.

Kontakt det lokale vannverket for å få vite vannhardheten der du bor.

Bruk riktig mengde tøymykner. Følg anvisningene som du finner på emballasjen til produktet.

Hvis produktet ikke brukes over lenger tid: Steng vannkranen og trekk ut støpselet.

Veiledende periodisk rengjøringsplan:

Avkalking	To ganger i året
Vedlikeholdsvask	En gang i måneden
Rengjør dørpakkningen	Annenhver måned

Rengjør trommelen	Annenhver måned
Rengjør vaskemiddelbeholderen	Annenhver måned
Rengjør avløpspumpefilteret	To ganger i året
Rengjør innløps-slangen og ventilfilteret	To ganger i året

Følgende avsnitt forklarer hvordan du skal rengjøre hver del.

14.2 Fjerne fremmedlegemer

- i** Forsikre deg om at lommene er tomme og at alle løse artikler er bundet før du kjører syklusen. Se "Tøymengde" i "Hint- og tips"-kapittelet.

Fjern fremmedlegemer (for eksempel metallklemme, knapper, mynter osv.) som du kan finne i dørforseglingen, filtrene og trommelen. Se avsnittene "Dørpakning med dobbel randlås", "Rengjøring av trommelen", "Rengjøring av avløpspumpen" og "Rengjøring av innløpsslangen og ventilfilteret". Kontakt det autoriserte service-senteret ved behov.

14.3 Utvendig rengjøring

Rengjør produktet kun med mild såpe og varmt vann. Tørk alle overflater nøye. Ikke bruk skuresvamber eller skrapemateriell.

- !** **FORSIKTIG!**
Ikke bruk alkohol, løsemiddel eller kjemiske midler.

- !** **FORSIKTIG!**
Ikke rengjør metallflater med et klorbasert vaskemiddel.

14.4 Avkalking

- i** Hvis vannet der du bor er hardt eller middels hardt, anbefaler vi at du bruker en vannmykner for vaskemaskiner.

Undersøk trommelen med jevne mellomrom for å se etter kalk.

Vanlige vaskemidler inneholder allerede stoffer for å bløtgjøre vannet, men vi anbefaler å kjøre en syklus med tom trommel og kalkfjerner nå og da.

- i** Følg alltid anvisningene som du finner på emballasjen til apparatet.

14.5 Vedlikeholdsvask

Gjentatt bruk og bruk over tid med programmer på lave temperaturer kan gjøre at det samler seg vaskemiddelrester, lo og bakterier inne i trommelen og karet. Dette kan generere vond lukt og mugg. For å eliminere oppsamling og rengjøre innsiden av apparatet, kjøp en vedlikeholdsvask jevnlig (minst én gang hver måned).

- i** Se avsnittet "Rengjøring av trommelen".

14.6 Dørpakning med dobbel randlås

Dette produktet er designet med et **selvrensende dreneringssystem**, som lar lette lofibre som faller av klærne tømmes ut med vannet. Undersøk tetningen regelmessig. Mynter, knapper og andre små artikler kan bli hentet når programmet er ferdig.

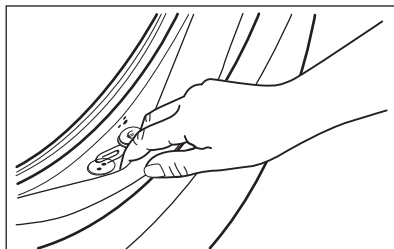

Rengjør det når det kreves, ved å bruke ammoniakk kremrens uten å skrape tetningsoverflaten.

- i** Følg alltid anvisningene som du finner på emballasjen til produktet.

14.7 Slik rengjør du trommelen

Undersøk trommelen regelmessig for å forhindre uønskede avleiringer.

Rester etter rust i trommelen kan forekomme som følge av at fremmedlegeme ruster i vasken eller fordi vannet inneholder jern

Rengjør trommelen med produkter som er egnet for rustfritt stål.

- i** Følg alltid anvisningene som du finner på emballasjen til apparatet.
Ikke bruk sure avkalkningsprodukter, slipende produkter som inneholder klor eller jern eller stålull i rengjøring av trommelen.

Slik foretar du en grundig rengjøring:

1. Ta all klesvask ut av trommelen.
2. Kjør et Cottons -program med høyeste temperatur.
3. Bruk en liten mengde vaskemiddel i en tom trommel for å skylle ut gjenværende rester.

- i** Ved slutten av en syklus kan skjermen tidvis vise ikonet : dette er en anbefaling om å utføre rengjøring av trommelen". Så snart rengjøring av trommelen er gjennomført, forsvinner ikonet.

14.8 Rengjøre såpeskuffen.

For å forebygge oppsamling av inntørket vaskemiddel eller klumpete tøymykner og/eller mugg i vaskemiddelskuffen, bør du utføre følgende prosedyre en gang i blant:

1. Åpne skuffen. Trykk låsen ned, som vist på bildet, og trekk skuffen ut.

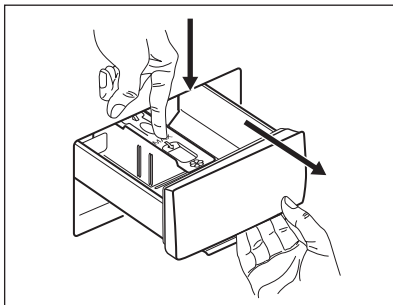

2. Fjern den øverste delen av kammeret for tilsetningsmidler for å bidra med rengjøringen, og skyll den under rennende varmt vann for å fjerne oppsamlet vaskemiddel. Etter rengjøring setter du den øverste delen tilbake i posisjon.

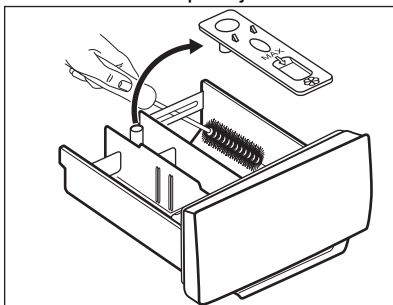

3. Sørg for at alle vaskemiddelrester blir fjernet fra den øvre og nedre delen av glidesporet. Bruk en liten børste for å rengjøre selve glidesporet.

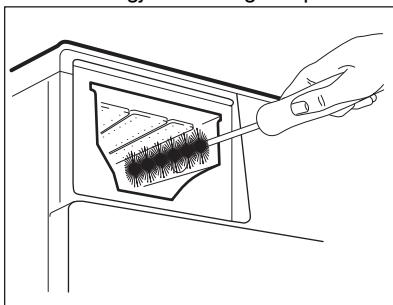

4. Sett inn vaskemiddelskuffen på skinnene og lukk den. Kjør et skylleprogram uten tøy i trommelen.

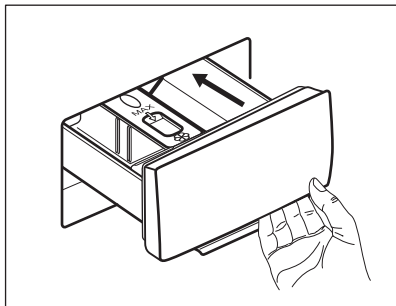

14.9 Rengjør tømmepumpen

Undersøk tømmepumpefilteret regelmessig og sørg for at det er rent.

Rengjør tømmepumpen dersom:

- Produktet tømmer ikke vannet.
- Trommelen ikke roterer.
- Produktet lager uvanlige lyder som skyldes blokkering av avløpspumpen.
- Displayet viser alarmkoden **E20**



ADVARSEL!

- Trekk støpselet ut av stikkontakten.
- Ikke ta ut filteret mens produktet er i bruk.
- Ikke rengjør avløpspumpen hvis vannet i produktet er varmt. Vent til vannet er nedkjølt.
- Gjenta trinn 3 flere ganger ved å lukke og åpne ventilen til vannet slutter å renne ut.

Ha alltid en fille i nærheten for å tørke opp vannsøl når du fjerner filteret.

Slik rengjør du filteret:

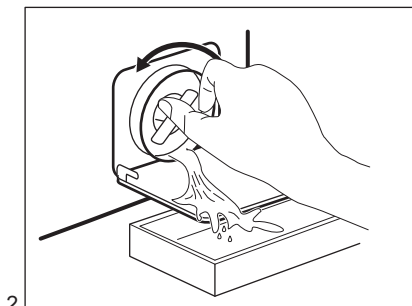
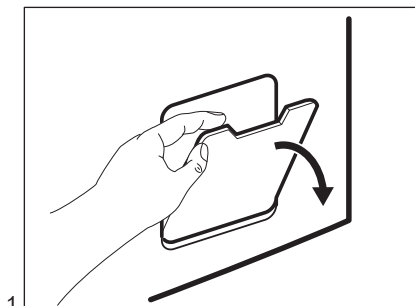

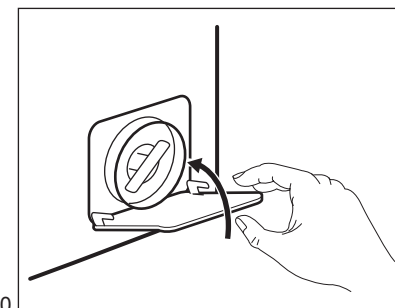
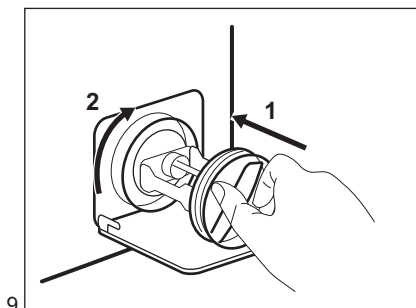
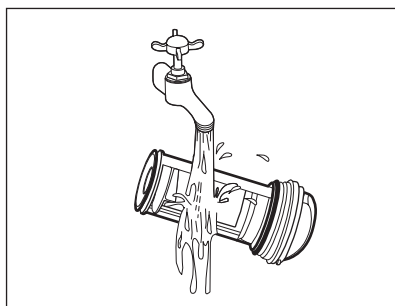
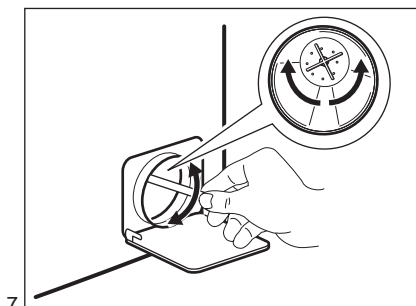
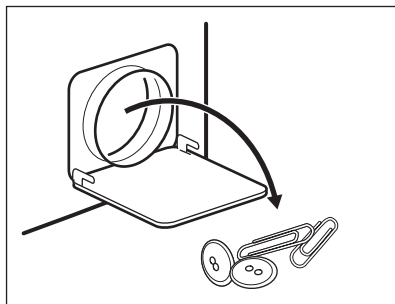
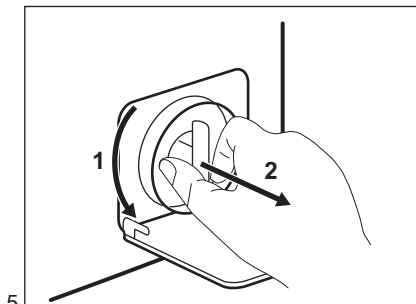
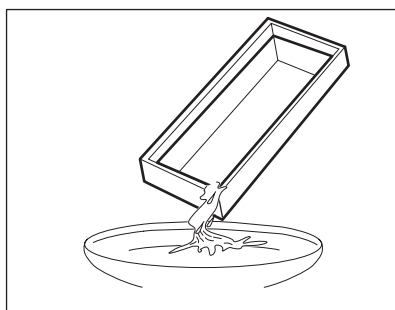
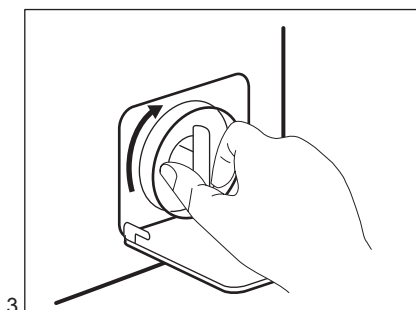

ADVARSEL!

Kontroller at pumpehjulet roterer. Kontakt det autoriserte servicesenteret dersom det ikke roterer. Sørg også for at du strammer filteret ordentlig for å hindre lekkasjer.

Når du tømmer ut vannet ved hjelp av nødtømmingsprosedyren, må du aktivere avløpssystemet på nytt:

1. Ha 2 liter vann i hovedkammeret i oppvaskmiddelbeholder.
2. Start programmet for å tømme ut vannet.

14.10 Rengjøring av inntaksslange og ventilfilter

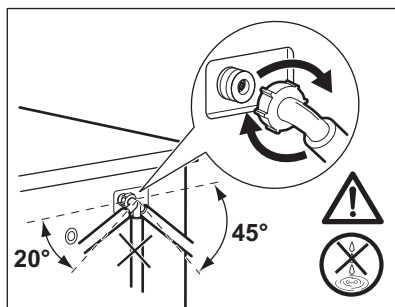
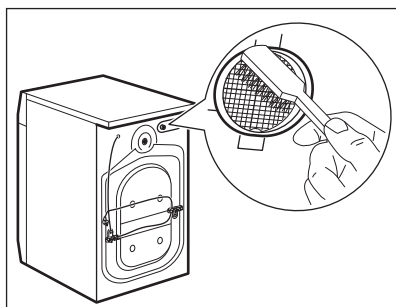
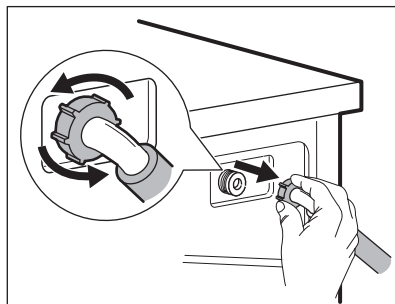
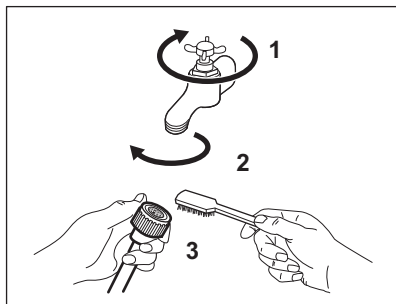

14.11 Nødtømming

Hvis apparatet ikke kan tømme vannet, bruk samme prosedyre som beskrevet i delen «Rengjøring av dreneringspumpe». Rengjør pumpen om nødvendig.

Når du tømmer ut vannet ved hjelp av nødtømmingsprosedyren, må du aktivere avløpssystemet på nytt:

1. Ha 2 liter vann i hovedkammeret i oppvaskmiddelbeholder.
2. Start programmet for å tømme ut vannet.

14.12 Forholdsregler ved frost

Hvis produktet er montert et sted hvor temperaturen kan bli rundt 0° C eller

lavere, må du fjerne vann som er igjen i inntaksslangen og avløpspumpen.

1. Trekk støpselet ut av stikkkontakten.
2. Steng vannkranen.
3. Legg de to endene av inntaksslangen i en beholder og la vannet renne ut av slangen.
4. Tøm avløpspumpen. Se nødtømmingsprosedyren.
5. Når avløpspumpen er tom, monterer du vanninntaksslangen på nytt.



ADVARSEL!

Pass på at temperaturen er over 0 °C før du bruker produktet igjen. Produsenten er ikke ansvarlig for skader som skyldes frost.

15. FEILSØKING



ADVARSEL!

Se etter i
Sikkerhetskapitlene.

15.1 Alarmkoder og mulige feil

Produktet starter ikke eller stopper under bruk. Første forsøk på å finne en løsning på problemet (se tabellene).



ADVARSEL!

Deaktiver produktet før du utfører kontroller.

Ved enkelte problemer viser displayet en alarmkode og knappen Start/Pause kan blinke kontinuerlig:

Problem	Mulig løsning
E 10 Produktet tar ikke inn vann.	<ul style="list-style-type: none"> • Kontroller om vannkranen er åpen. • Kontroller at trykket til vannforsyningen ikke er for lav. Kontakt det lokale vannverket for å få tak i denne informasjonen. • Kontroller at vannkranen ikke er tett. • Sørg for at inntaksslangen ikke er knekt, skadet eller bøyd. • Kontroller at vanninntaksslangen er korrekt tilkopleet. • Sørg for at filteret på vanninntaksslangen og filteret i inntaksventilen ikke er blokkert. Se kapitlet "Stell og rengjøring".
E20 Produktet tømmes ikke for vann.	<ul style="list-style-type: none"> • Kontroller at avløpsrøret ikke er tett. • Kontroller at dreneringsslangen ikke er bøyd eller i klem. • Kontroller at avløpsfilteret ikke er tett. Rengjør filteret hvis det er nødvendig. Se "Stell og rengjøring". • Sørg for at avløpsslangen er korrekt tilkopleet. • Velg tømmingsprogrammet hvis du har brukt et program uten tømming. • Velg tømmingsprogrammet hvis du har brukt et program som avsluttes med vann i maskinen.
E40 Døren er åpen eller ikke lukket riktig.	<ul style="list-style-type: none"> • Kontroller at døren er ordentlig lukket.
E91 Intern feil. Ingen kommunikasjon mellom de elektroniske elementene til produktet.	<ul style="list-style-type: none"> • Programmet avslutter ikke som det skal eller stopper for tidlig. Slå produktet av og på igjen. • Ta kontakt med servicesenteret hvis alarmkoden oppstår igjen.
EHO Strømforsyningen er ustabil.	<ul style="list-style-type: none"> • Vent til strømforsyningen er stabil igjen.

Hvis skjermen viser andre alarmkoder, deaktiverer og aktiverer du produktet. Ta kontakt med servicesenteret hvis feilen vedvarer. Ved forskjellige problemer med vaskemaskinen, sjekk tabellen nedenfor for mulige løsninger.

Problem	Mulig løsning
Programmet starter ikke.	<ul style="list-style-type: none"> • Sørg for at støpselet er satt helt inn i veggkontakten. • Sørg for at produktets dør er lukket. • Kontroller at det ikke er en skadet sikring i sikringsskapet. • Kontroller at Start/Pause er trykket på. • Hvis du har valgt utsatt start, avbryt innstillingen eller vent til slutten av nedtellingen. • Deaktiver barnesikringen hvis denne er på. • Kontroller knottens posisjon på det valgte programmet.
Produktet fylles med vann og pumpes ut umiddelbart.	<ul style="list-style-type: none"> • Sørg for at avløpsslangen er posisjonert riktig. Slangen kan være plassert for lavt. Se «Monteringsinstruksjon».
Sentrifugeringsfasen fungerer ikke eller vaskesyklusen varer lenger enn vanlig.	<ul style="list-style-type: none"> • Still inn sentrifugeringsprogrammet. • Kontroller at avløpsfilteret ikke er tett. Rengjør filteret hvis det er nødvendig. Se "Stell og rengjøring". • Juster tøyet i trommelen manuelt og start sentrifugeringsfasen på nytt. Dette problemet kan forårsakes av balanseproblemer.
Det er vann på gulvet.	<ul style="list-style-type: none"> • Kontroller at koplingene på vannslangene er tette og at det ikke er noen vannlekkasjer. • Kontroller at vanninntaksslangene ikke er skadet. • Påse at du bruker riktig vaskemiddel og korrekt mengde.
Du kan ikke åpne produktets dør.	<ul style="list-style-type: none"> • Påse at et vaskeprogram som slutter med vann i trommelen ikke er valgt. • Kontroller at vaskeprogrammet er ferdig. • Velg tømmings- eller sentrifugeringsprogrammet hvis det er vann i trommelen. • Sørg for at produktet får strøm. • Problemet kan være forårsaket av en feil på produktet. Kontakt det autoriserte servicesenteret.
Produktet lager en uvanlig lyd og vibrerer.	<ul style="list-style-type: none"> • Pass på at produktet står i vater. Se «Monteringsinstruksjon». • Sørg for at forpakningen og/eller transportboltene har blitt fjernet. Se «Monteringsinstruksjon». • Legg mer klesvask inni trommelen. Tøymengden kan være for liten.
Programmets varighet øker eller minker i løpet av driften.	<ul style="list-style-type: none"> • SensiCare System kan justere programvarighet i forhold til type og mengde klesvask. Se "SensiCare System lastregistrering" i kapittelet "Daglig bruk".

Problem	Mulig løsning
Vaskeresultatet er ikke tilfredsstillende.	<ul style="list-style-type: none"> • Øk mengden vaskemiddel eller bruk et annet vaskemiddel. • Bruk et spesielt flekkfjerningsmiddel for å fjerne de vanskelige flekkene før du vasker plaggene. • Sørg for at du velger riktig temperatur. • Redusert mengden klesvask.
For mye skum i trommelen i løpet av vaskesyklusen.	<ul style="list-style-type: none"> • Reduser mengden vaskemiddel.
Det er rester av vaskemiddel i vaskemiddelskuffen etter vaskesyklusen.	<ul style="list-style-type: none"> • Kontroller at hendelen er i korrekt posisjon (OPP for pulvervaskemiddel, NED for flytende vaskemiddel). • Kontroller at du har brukt oppvaskmiddelbeholderen slik det er anvist i denne bruksanvisningen.

Start produktet når kontrollen er utført. Programmet fortsetter fra det stedet det ble avbrutt.

Ta kontakt med servicesenteret hvis feilen oppstår igjen.

Nødvendig informasjon som servicesenteret trenger, kan du finne på typeskiltet.

16. FORBRUKSVERDIER

16.1 Introduksjon



Se koblingen www.theenergylabel.eu for detaljert informasjon om energietiketten.



QR-koden på energietiketten som fulgte med produktet, gir en nettløse til informasjonen som er relatert til ytelsen av dette produktet i EU EPREL-databasen. Oppbevar energietiketten kun for henvisning med denne brukerhåndboken samt alle andre dokumenter som fulgte med dette produktet. Det er også mulig å finne den samme informasjonen i EPREL med koblingen <https://eprel.ec.europa.eu> og modellnavnet, samt produktnummeret som du finner på merkeskiltet til produktet. Se etter i kapittelet "Produktbeskrivelse" for plasseringen av typeskiltet.

16.2 Bildetekst

kg	Tøymengde.	t:mm	Programvarighet.
kWh	Energiforbruk.	°C	Temperatur i tøyet.
Liter	Vannforbruk.	O/min	Sentrifugehastighet.

%	Gjenværende fuktighet ved slutten av sentrifugefasen. Jo høyere sentrifugeringshastighet er, jo høyere er støyen og desto lavere er gjenværende fuktighet.
---	--

i Verdier og programvarighet kan variere avhengig av forskjellige forhold (f.eks. romtemperatur, vanntemperatur og trykk, mengde og type tøy, forsyningsspenning) og hvis du endrer standardinnstillingen for et program.

16.3 I henhold til kommisjonsforordning Eu 2019/2023

Eco 40-60 program	kg	kWh	Liter	t:mm	%	°C	O/min ¹⁾
Full maskin	6	0.790	47	3:10	60	42	951
Halv tøymengde	3	0.455	36	2:25	60	31	951
Kvart mengde	1,5	0.250	33	2:25	62	25	951

1) Maksimal sentrifugehastighet.

Strømforbruk i ulike moduser

Av (W)	Hvilemodus (W)	Utsatt start (W)
0.50	0.50	4.00

Tid til Av/Standby-modus er maksimalt 15 minutter.

16.4 Vanlige programmer

i Disse verdiene er kun veiledende.

Program	kg	kWh	Liter	t:mm	%	°C	O/min ¹⁾
Cottons ²⁾ 90 °C	6	2.15	75	3:55	60	85	1000
Cottons 60 °C	6	1.50	70	3:25	60	55	1000
Cottons 20 ³⁾ 20 °C	6	0.30	70	2:10	60	20	1000

Program	kg	kWh	Liter	t:mm	%	°C	O/ min ¹⁾
Synthetics 40 °C	3	0.75	65	2:10	37	40	1000
Delicate ⁴⁾ 30 °C	1	0.30	40	0:50	37	30	1000
Wool 30 °C	1	0.20	40	1:05	32	30	1000

1) Referanseindikator for sentrifugehastigheten.

2) Egnert til vask av svært skitne tekstiler.

3) Egnert for å vaske moderat skittent bomull.

4) Den fungerer også som en rask vaskesyklus for moderat skittent tøy.

17. HURTIGVEILEDNING

17.1 Daglig bruk

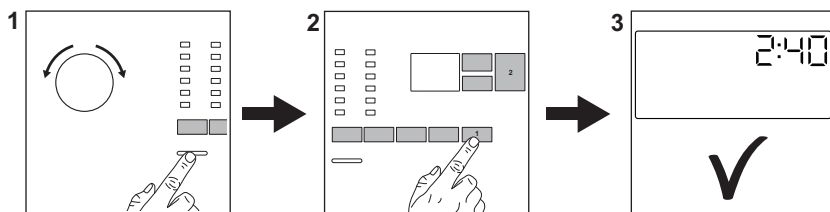

Sett støpselet i stikkontakten.

Åpne vannkranen.

Legg i tøyet.

Fyll vaskemiddel og andre tilsetninger i riktig vaskemiddelbeholder.

1. Trykk på **På/av** -knappen for å slå på produktet.
2. Drei på programvelgeren for å velge ønsket program.

3. Angi ønsket tilvalg med korresponderende berøringsknapper.

4. For å starte programmet, trykk **Start/Pause** -knappen.

5. Produktet starter.
Når programmet er slutt, tar du ut klesvasken.

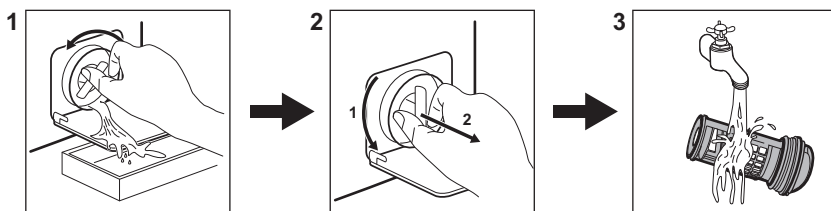

Trykk på **På/av** -knappen for å slå av produktet.

17.2 Rengjøring av avløpspumpefilteret



Rengjør filteret regelmessig, spesielt hvis alarmkoden **E20** vises på displayet.

17.3 Programmer

Programmer	Vaskemengde	Produktbeskrivelse
Eco 40-60	6 kg	Hvit og farget bomull. Normalt skittent tøy.
Cottons	6 kg	Hvit bomull og kulørt bomull.
Synthetics	3 kg	Syntetiske tekstiler eller blandingstekstiler.
Delicate	1 kg	Ømfintlige plagg som akryler, viskose og polyesterplagg.
Rapid 14min	1 kg	Syntetiske plagg og bomullsplagg som er lett skitne eller som har blitt brukt én gang.
Rinse	6 kg	Alle tekstiler, unntatt ullvarer og svært ømfintlig finvask. Program for skylling og sentrifugering.
Drain/Spin	6 kg	Alle tekstiler, unntatt ullvarer og svært ømfintlig finvask. Program for sentrifugering og tømming av vann.
 Anti-Allergy	6 kg	Hvite bomullsplagg. Dette programmet fjerner basiller og bakterier.
Baby Clothes	1 kg	Finvaskesyklus egnet for babytøy.
 Silk	0,5 kg	Spesialprogram for silke og blandede syntetiske plagg.
 Wool	1 kg	Maskinvaskbart ull, ull som må håndvaskes og finvask.
Sport	3 kg	Sportstøy.

Programmer	Vaskemengde	Produktbeskrivelse
 Outdoor	1,5 kg ¹⁾ 1 kg ²⁾	Moderne sportsklær for utendørs bruk.
Denim	1,5 kg	Klær i dongeristoff.

1) Vaskeprogram.

2) Vaskeprogram og gjenoppretting av vanntetthet.

18. BESKYTTELSE AV MILJØET

Resirkuler materialer som er merket med symbolet . Legg emballasjen i riktige beholdere for å resirkulere det. Bidrar til å beskytte miljøet, menneskers helse og for å resirkulere avfall av elektriske og elektroniske produkter. Ikke kast produkter som er merket med symbolet

 sammen med husholdningsavfallet. Produktet kan leveres der hvor tilsvarende produkt selges eller på miljøstasjonen i kommunen. Kontakt kommunen for nærmere opplysninger.

INNEHÅLL

1. SÄKERHETSINFORMATION.....	40
2. SÄKERHETSINSTRUKTIONER.....	41
3. PRODUKTBESKRIVNING.....	44
4. TEKNISKA DATA.....	44
5. INSTALLATION.....	45
6. TILLBEHÖR.....	49
7. KONTROLLPANELEN.....	49
8. VRED OCH KNAPPAR.....	51
9. PROGRAM.....	53
10. INSTÄLLNINGAR.....	58
11. FÖRE FÖRSTA ANVÄNDNING.....	58
12. DAGLIG ANVÄNDNING.....	58
13. RÅD OCH TIPS.....	63
14. SKÖTSEL OCH RENGÖRING.....	64
15. FELSÖKNING.....	70
16. FÖRBRUKNINGSVÄRDEN.....	72
17. SNABBGUIDE	74
18. MILJÖSKYDD.....	76

VI TÄNKER PÅ DIG

Tack för att du har köpt en Electrolux-produkt. Du har valt en produkt som kommer med årtionden av yrkeserfarenhet och innovation. Den är genialisk och elegant, och den har utformats med dig i åtanke. När du än använder den kan du känna dig trygg med att veta att du får fantastiska resultat varje gång. Välkommen till Electrolux.

Besök vår webbplats för att:



få tips om användning, broschyrer, felsökning, service- och reparationsinformation:

www.electrolux.com/support

registrera din produkt för bättre service:

www.registerelectrolux.com



köpa tillbehör, förbrukningsvaror och originalreservdelar till din produkt:

www.electrolux.com/shop

KUNDTJÄNST OCH SERVICE

Använd alltid originalreservdelar.

Ha följande uppgifter till hands när du kontaktar vår auktoriserade serviceverkstad: Modell, artikelnummer, serienummer.

Informationen står på märkplåten.

 Varning/Försiktighet – Säkerhetsinformation

 Allmän information och tips

 Miljöinformation

Med reservation för ändringar.

1. ⚠ SÄKERHETSINFORMATION

Läs noga de bifogade instruktionerna före installation och användning av produkten. Tillverkaren är inte ansvarig för eventuella personskador eller andra skador som uppkommit som ett resultat av felaktig installation eller användning. Förvara alltid bruksanvisningen på en säker och tillgänglig plats för framtida bruk.

1.1 Säkerhet för unga och personer med funktionsnedsättning

- Denna produkt kan användas av barn från 8 års ålder och uppåt, och av personer med nedsatt fysisk, sensorisk eller mental förmåga, samt personer med bristande erfarenhet och kunskap om de övervakas eller instrueras om hur produkten används på ett säkert sätt och förstår de risker som är förknippade med användningen.
- Barn mellan 3 och 8 år eller personer med mycket omfattande och komplexa funktionsnedsättningar ska inte vara i närheten av produkten om de inte är under uppsikt.
- Barn under 3 år ska inte vistas i närheten av produkten utan ständig uppsikt.
- Låt inte barn leka med produkten.
- Håll allt förpackningsmaterial utom räckhåll för barn och kassera det på lämpligt sätt.
- Förvara rengöringsmedel utom räckhåll för barn.
- Håll barn och husdjur borta från produkten när luckan är öppen.
- Om maskinen har ett barnlås ska den aktiveras.
- Barn får inte utföra rengöring och underhåll av produkten utan uppsikt.

1.2 Allmän säkerhet

- Denna produkt är endast avsedd för tvätt av maskintvättbar tvätt i hemmet.

- Denna produkt är avsedd för hushållsbruk i inomhusmiljö.
- Denna apparat kan användas i kontor, hotellrum, B&B, gårdsgästhus och liknande boenden där sådan användning inte överstiger (genomsnittliga) nivåer för hushållsanvändning.
- Ändra inte produktens specifikationer.
- Maskinens maximala tvättmängd är 6 kg. Lägg inte i mer tvätt än maximalt tillåten tvättmängd för respektive progeam (se avsnittet ”Program”).
- Vattentrycket vid inloppspunkten från vattentappställe måste vara 0,5–10 bar (0,05–1,0 MPa).
- Ventilationsöppningarna i botten får ej täppas igen av en matta eller annat som ligger på golvet.
- Produkten måste anslutas till vattenledningsnätet med de nya medföljande slanguppsättningarna, eller med andra nya slanguppsättningar som tillhandahålls av auktoriserat servicecenter.
- Gamla slanguppsättningar får inte återanvändas.
- Om nätsladden är skadad måste den bytas av tillverkaren, tillverkarens auktoriserade servicecenter eller personer med motsvarande utbildning, för att undvika fara.
- Stäng av produkten och koppla bort den från eluttaget före underhåll.
- Använd inte högtrycksvattenspray och/eller ånga för att rengöra produkten.
- Rengör produkten med en fuktad trasa. Använd bara neutrala rengöringsmedel. Använd inte slipande produkter, repande rengöringstussar, lösningsmedel eller metallföremål.

2. SÄKERHETSINSTRUKTIONER

2.1 Installation



Installationen måste överensstämma med gällande nationella bestämmelser.

- Ta bort allt förpackningsmaterial och transportbultarna, inklusive gummibussning och plastbricka.
- Förvara transportbultarna på ett säkert ställe. Om produkten ska flyttas i framtiden måste de sättas dit igen för

att låsa trumman för att förhindra skador på produkten.

- Var alltid försiktig när produkten rör sig eftersom den är tung. Använd alltid skyddshandskar och täckta skor.
- Följ installationsinstruktionerna som följer med produkten.
- Installera eller använd inte en skadad produkt.
- Installera och använd inte produkten på en plats där temperaturen understiger 0 °C eller där den utsätts för väder och vind.
- Golvytan, på vilken produkten ska installeras, måste vara plan, stabil, värmebeständig och ren.
- Kontrollera att luft kan cirkulera mellan produkten och golvet.
- Använd ett vattenpass för att kontrollera att produkten står helt vågrätt när den står på platsen där den skall användas. Om den inte gör det kan du justera fötterna tills den gör det.
- Installera inte produkten direkt över en golvbrunn.
- Spruta inte vatten på apparaten och utsätt den inte för mycket fuktighet.
- Installera inte produkten där luckan inte kan öppnas helt.
- Placera inte en stängd behållare för uppsamling av vattenläckage under produkten. Kontakta auktoriserat servicecenter för att kontrollera vilka tillbehör som kan användas.

2.2 Elanslutning



WARNING!

Risk för brand och elektriska stötar.

- **WARNING!** Denna produkt är avsedd för att installeras/anslutas till en jordad anslutning i byggnaden.
- Använd alltid ett korrekt installerat, stötsäkert och jordat eluttag.
- Se till att de parametrarna på märkskylten överensstämmer med elnätets elektricitet.
- Använd inte grenuttag eller förlängningssladdar.
- Kontrollera så att du inte skadar stickkontakten och nätkabeln. Om produktens nätkabel behöver bytas

måste det göras av vårt auktoriserade servicecenter.

- Anslut stickkontakten till eluttaget först vid slutet av installationen. Kontrollera att stickkontakten är åtkomlig efter installationen.
- Ta inte i anslutningssladden eller stickkontakten med våta händer.
- Dra inte i anslutningssladden för att koppla bort produkten från eluttaget. Ta alltid tag i stickkontakten.

2.3 Vattenanslutning

- Inloppsvattnet får inte överstiga 25° C.
- Orsaka inga skador på vattenslangarna.
- Före anslutning till nya slangar, slangar som inte använts under en längre tid, där reparationsarbete har utförts eller om nya enheter har monterats (vattenmätare, etc.), ska vattnet rinna en stund tills det är rent och klart.
- Kontrollera att det inte finns några synliga vattenläckor under och efter första användningen av maskinen.
- Använd inte en förlängningsslang om tilloppsslangarna är för korta. Kontakta det auktoriserade servicecentret för byte av tilloppsslang.
- När du packar upp produkten kan det hända att vatten rinner från tömningsslangen. Detta beror på vattentesterna som utförts på produkten i fabriken.
- Tömningsslangen kan förlängas till högst 400 cm. Kontakta det auktoriserade servicecentret för den andra tömningsslangen och förlängningen.
- Kontrollera att stickkontakten är åtkomlig efter installationen.

2.4 Användning



WARNING!

Det finns risk för personskador, elstöt, brand eller skador på produkten.

- Följ säkerhetsanvisningarna på tvättmedelspaketet.
- Placera inte brandfarliga produkter eller föremål som är våta med

brandfarliga produkter i, i närheten av eller på produkten.

- Tvätta inga tyger som är starkt nedsmutsade med olja, fett eller andra feta ämnen. Det kan skada gummidelarna i tvättmaskinen. Förtvätta sådana tyger för hand innan du stoppar in dem i tvättmaskinen.
- Ta inte på luckglaset när ett program är igång. Glaset kan bli varmt.
- Se till att alla metallföremål avlägsnas från tvätten.

2.5 Underhåll

- Kontakta en auktoriserad serviceverkstad för reparation av produkten. Använd endast originaldelar.
- Observera att självreparation eller icke-professionell reparation kan få säkerhetsmässiga konsekvenser och kan upphäva garantin.
- Följande reservdelar kommer att finnas tillgängliga i 10 år efter att modellen har slutat tillverkas: motor- och motorborstar, överföring mellan motor och trumma, pumpar, stötdämpare och fjädrar, tvätttrumma, trumlager och tillhörande kullager, värmare och värmeelement, inklusive värmepumpar, rörledningar och tillhörande utrustning inklusive

slangar, ventiler, filter och vattenstoppar, tryckta kretskort, elektroniska skärmar, tryckkomkopplare, termostater och sensorer, programvara och firmware inklusive återställningsprogramvara, lucka, gångjärn till lucka och tätningar, andra tätningar, lucklåsningsenhet, perifera tillbehör för plast såsom tvättmedel. Observera att vissa av dessa reservdelar endast är tillgängliga för professionella reparatörer och att inte alla reservdelar är relevanta för alla modeller.

2.6 Avfallshantering



WARNING!

Risk för kvävning eller skador.

- Koppla loss produkten från eluttaget och vattentillförseln.
- Klipp av elkabeln nära produkten och kassera den.
- Ta bort luckspärren för att förhindra att barn eller husdjur blir instängda i trumman.
- Kassera produkten i enlighet med lokala föreskrifter för avyttring från WEEE (Waste Electrical and Electronic Equipment).

3. PRODUKTBESKRIVNING

3.1 Produktöversikt

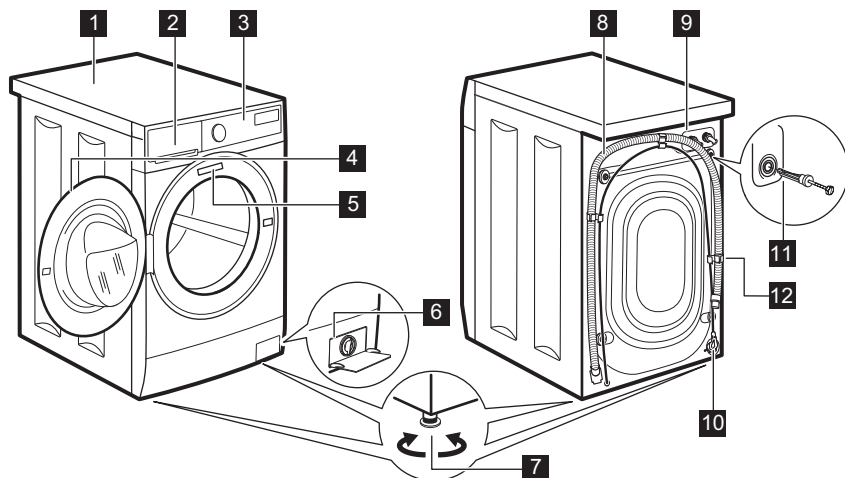

- | | |
|--|---------------------------------------|
| 1 Bänkskiva | 8 Dränerings slang |
| 2 Tvättmedelsfack | 9 Tillopps slangens anslutning |
| 3 Kontrollpanel | 10 Nätkabel |
| 4 Luckhandtag | 11 Transportbultar |
| 5 Typskylt | 12 Slangstöd |
| 6 Filter till tömningspump | |
| 7 Fötter för att få maskinen i nivå | |

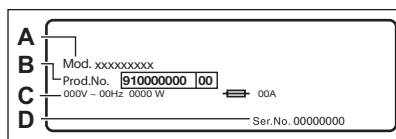

På typskylten står modellnamn (A), produktnummer (B), spänning (C) och serienummer (D).

4. TEKNISKA DATA

Dimension	Bredd/Höjd/Totalt djup	59.5 cm /84.3 cm /41.1 cm
Elanslutning	Märkspänning	230 V
	Total effekt	2000 W
	Säkring	10 A
	Frekvens	50 Hz
Skyddslocket ger skydd mot inträngning av fasta partiklar och fukt, med undantag för om lågspänningsutrustningen inte är fuktskyddad		IPX4

Vattentryck	Minsta Högsta	0,5 bar (0,05 MPa) 10 bar (1,0 MPa)
Vattenförsörjning ¹⁾		Kallt vatten
Max tvättmängd	Cotton (Bomull)	6 kg
Centrifugeringshastighet	Max centrifughastighet	951 varv/min

¹⁾ Koppla tilloppsslangen på en vattenkran med 3/4" gänga.

5. INSTALLATION

! **WARNING!**
Se Säkerhetsavsnitten.

5.1 Uppackning

1. Ta bort den externa filmen. Vid behov, använd en kniv.

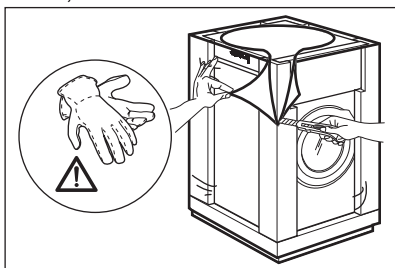

2. Ta bort kartonglocket och frigoliten.

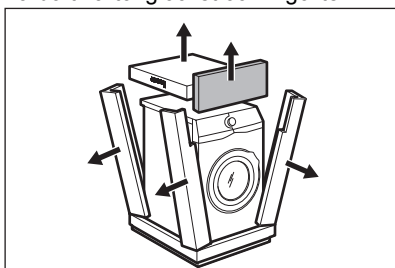

3. Öppna luckan. Töm trumman på alla föremål.

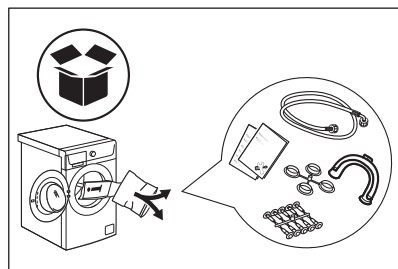

4. Läg en av frigolitdelarna på golvet bakom produkten. Läg maskinen försiktigt ner på ena sidan.

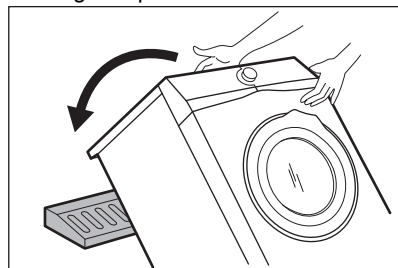

5. Ta bort frigolitskyddet från undersidan.

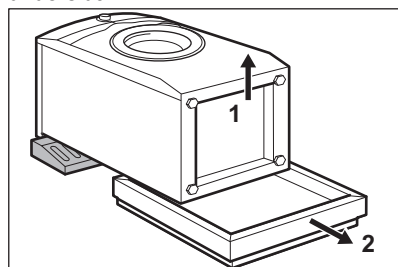

6. Sätt tillbaka maskinen i upprätt läge. Ta loss strömkabeln och tömningsslangen ur slanghållarna.

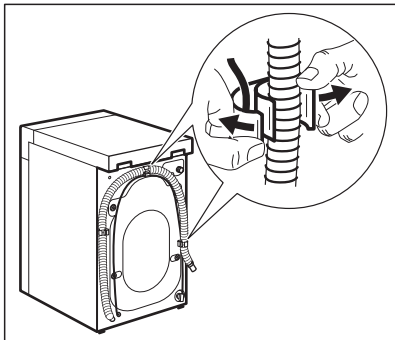

WARNING!

Det kan finnas vatten i tömningsslangen. Det beror på att tvättmaskinen har testats i fabriken.

7. Ta bort de fyra transportbultarna och dra ut distanserna.

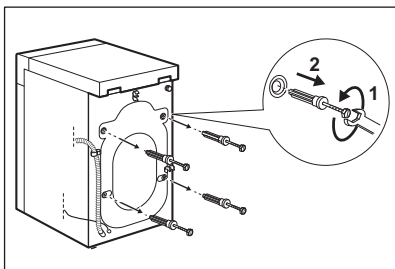

8. Sätt dit plattshöljen, som finns i påsen med användarmanualen, i hålen.

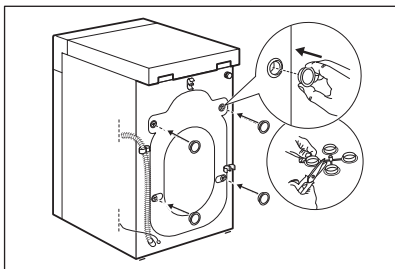

Vi rekommenderar att du sparar förpackningen och transportbultarna om du vid ett senare tillfälle ska flytta produkten.

5.2 Information angående installation

1. Placering och avvägning

Ställ in maskinen så att den står jämnt, vilket hindrar vibration, buller och rörelse när den används.

1. Installera produkten på ett plant och hårt golv. Produkten måste vara i våg och stå stabilt. Se till att maskinen inte vidrör väggar eller andra enheter och att luft kan cirkulera under maskinen.
2. Lossa eller dra åt fötterna för att justera nivån. Alla fötter måste stå ordentligt på golvet.

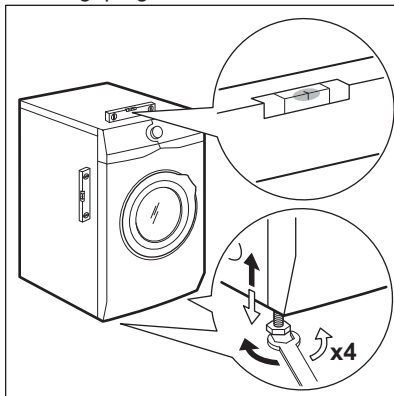

WARNING!

Justera inte nivån genom att sätta kartong, trä eller motsvarande material under produktens fötter.

2. Tilloppslang



FÖRSIKTIGHET!

Se till att det inte finns några skador på slangen eller några läckor från kopplingarna. Använd inte en förlängningsslang om tilloppsslangen är för kort. Kontakta kundtjänst för byte av tilloppsslangen.

1. Anslut tilloppsslangen på baksidan av produkten.

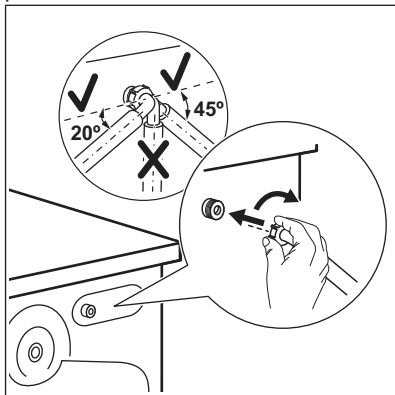

2. Sätt den på vänster eller höger sida beroende på var vattenkranen sitter. Kontrollera att tilloppsslangen inte är i vertikalt läge.
3. Vid behov, lossa ringmuttern och ställ in den i rätt läge.
4. Anslut tilloppsslangen för kallvatten till en kallvattenkran med 3/4-tums gänga.

3. Vattenavlopp

Tömningsslangen ska sitta på en höjd som inte är lägre än 60 cm och inte högre än 100 cm.



Du kan förlänga tömningsslangen till högst 400 cm. Kontakta auktoriserat servicecenter för den andra tömningsslangen och förlängningen.

Det går att ansluta tömningsslangen på två sätt:

1. Gör en U-form med tömningsslangen och dra den runt plastböjen.

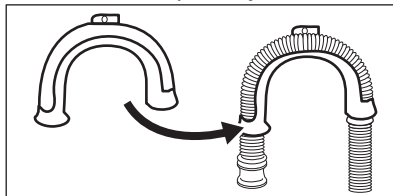

2. På kanten av ett handfat - Fäst plastböjen i vattenkranen eller på väggen.

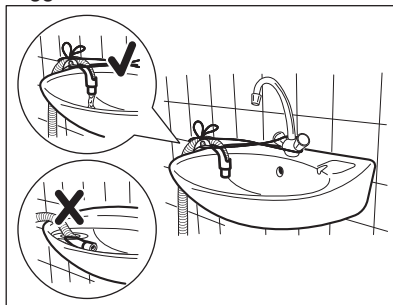

Se till att plastböjen inte går att flytta när maskiner tömmer ut vattnet och att avloppsslangens ände inte är nersänkt i vattnet. Då kan smutsigt vatten rinna tillbaka in i produkten.

3. Om avloppsslangens ände ser ut så här (se bilden) kan du trycka in den direkt i stigröret.

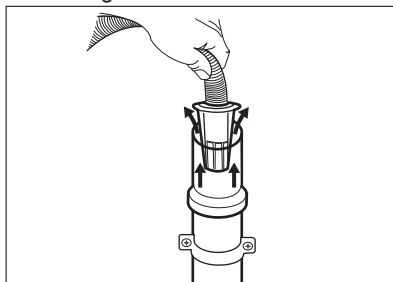

4. Till ett stigrör med ventilationshål - För in tömningsslangen direkt i

avloppsörret. Se bilden.

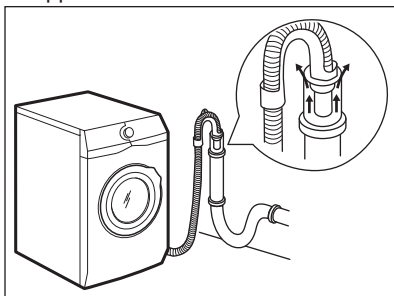

- i** Änden på tömningsslangen måste alltid vara ventilerad, dvs. avloppsörrets innerdiameter (minst 38 mm - minst 1,5 tum) måste vara större än tömningsslangens ytterdiameter.

5. Utan plastböjen, till en avloppsmuff -

Sätt avloppsslangen i muffen och dra åt den med en klämma. Se bilden.

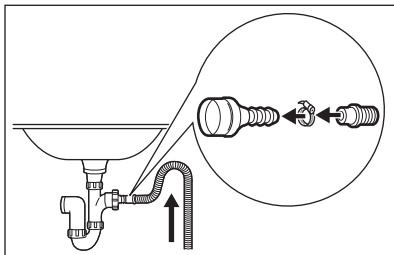

Kontrollera att tömningsslangen gör en loop för att förhindra att partiklar går in i produkten från tvättstället.

6. Fäst slangen **direkt till ett inbyggt avloppsrör i rummets vägg** och dra åt den med en klämma.

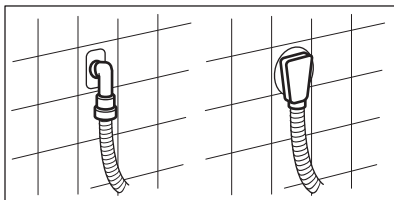

5.3 Elektrisk anslutning

I slutet av installationen kan du ansluta nätkontakten till eluttaget.

Typskylten och kapitlet "Tekniska data" anger nödvändiga elektriska klassificeringarna. Se till att de är kompatibla med nätspänningen.

Kontrollera att elnätet i ditt hem klarar den maximala belastning som krävs, även med hänsyn till andra produkter som är anslutna till samma nätkrets i ditt hushåll.

Anslut maskinen till ett jordat eluttag.

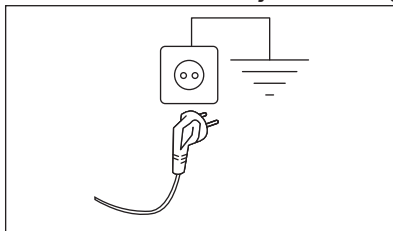

Nätkabeln måste vara lätt att komma åt när maskinen har installerats.

För allt elektriskt arbete som krävs för att installera den här maskinen, kontakta vårt auktoriserade servicecenter.

Tillverkaren ansvarar inte för personskador eller materiella skador som uppstår till följd av att ovanstående säkerhetsåtgärder inte har följts.

6. TILLBEHÖR

6.1 Finns på www.electrolux.com/shop eller från auktoriserad återförsäljare

- i** Endast lämpliga tillbehör som godkänts av ELECTROLUX garanterar produktens säkerhetsstandarder. Om icke godkända delar används kommer alla slags anspråk att upphävas.

6.2 Fästplåtsats

Om du installerar produkten på en plint som inte är ett tillbehör som levereras av ELECTROLUX, måste du sätta fast den i fästplåtarna.

Läs noga igenom anvisningarna som medföljer tillbehöret.

7. KONTROLLPANELEN

7.1 Specialfunktioner

Din nya tvättmaskin uppfyller alla dagens krav på effektiv tvättning med låg förbrukning av vatten, energi och tvättmedel och varsam hantering av din tvätt.

- Tack vare **Soft Plus-funktionen** sprids sköljmedlet jämt över tvätten



och tränger djupt in i fibrerna, vilket ger en perfekt mjukhet.

- **SensiCare System** justerar automatiskt programtiden efter tvättmängden i trumman för ett perfekt tvättresultat på kortast möjliga tid. Läs avsnittet "SensiCare avkänning av tvättmängd" för mer information.

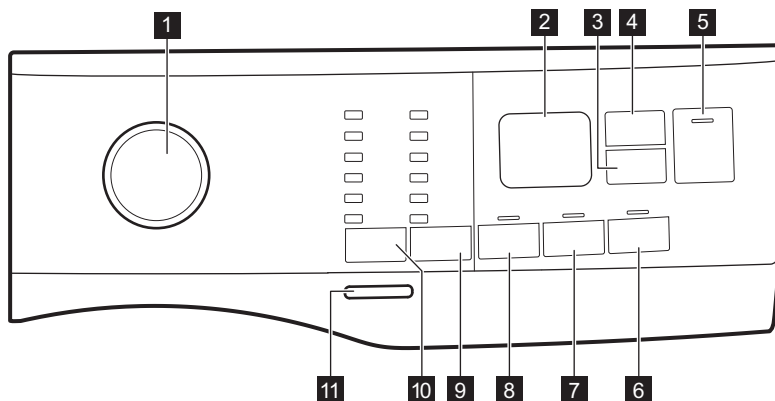
7.2 Beskrivning av kontrollpanelen



- | | |
|---|---|
| 1 Programväljare | 6 Touch-knapp för extra sköljning (⊕) |
| 2 Display | 7 Touch-knapp för Soft Plus (⊗ ⁺) |
| 3 Touch-knapp för Fördröjd start (⌚) | 8 Touch-knapp för förtvätt (⌊) |
| 4 Touch-knapp för Time Manager (⌚) | 9 Touch-knapp för reducerad centrifugering (⌚) |
| 5 Touch-knapp Start/paus (▶) | |





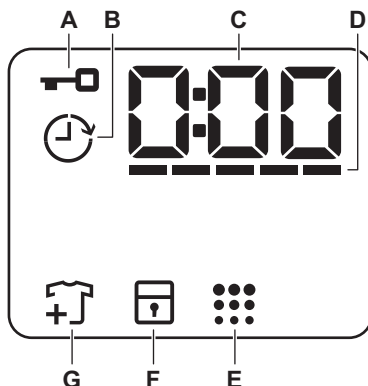

- Ingen centrifugering
- Sköljstopp 
- Nattprogram 

10 Tryckknapp för temperatur  ()

11 Tryckknapp för på/av ()

7.3 Display



A		Indikator för lucklås.
B		Indikator för Födröjd Start.
C		Den digitala indikatorn kan visa: <ul style="list-style-type: none"> • Programlängd (t.ex. 2:40). • Födröjd tid (t.ex. 2h). • Programslut (0:00). • Varningskod (t.ex. E20).
D	-----	Nivåindikator för Time Manager.
E		Indikator för trumrengöring.
F		Indikator för barnlås.
G		Indikator för att lägga i fler plagg. Tänds i början av tvättfasen, medan användaren fortfarande kan sätta maskinen på paus och lägga i fler plagg.

7.4 Flerspråkiga etiketter

Fästbara etiketter på olika språk levereras med maskinen.

Önskad etikett kan fästas bredvid programvredet.

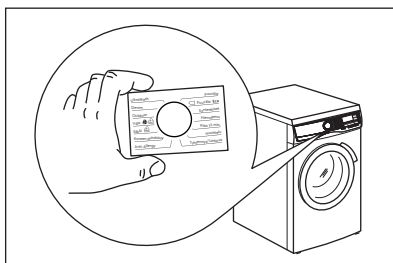

8. VRED OCH KNAPPAR

8.1 Inledning

- i** Alternativen/funktionerna går inte att välja med alla tvättprogram. Kontrollera kompatibiliteten mellan funktionerna och tvättprogrammen i "Programöversikt". En funktion kan utesluta en annan, i det här fallet låter inte maskinen dig ställa in inkompatibla alternativ/funktioner.

8.2 På/Av

Tryck på den här knappen i några sekunder för att aktivera eller avaktivera produkten. Två olika ljud hörs när man slår på eller stänger av maskinen.

Eftersom Standby-funktionen automatiskt stänger av maskinen efter några minuter för att minska energiförbrukningen kan du behöva slå på den igen.

För mer information, se Standby-avsnittet i kapitlet Daglig användning.

8.3 Temperatur

När du väljer ett tvättprogram föreslår maskinen automatiskt den förinställda temperaturen för programmet.

Indikator Kall  = kallt vatten.

Indikatorn för inställd temperatur tänds.

8.4 Centrifug

När du ställer in ett program ställer maskinen automatiskt in maximal centrifugeringshastighet, förutom för programmet Denim.

Tillvalscentrifugeringsfunktioner:

- **Ingen centrifugering** . Indikatorn tänds. Ställ in den här funktionen för att inaktivera alla centrifugeringsfaser. Maskinen utför endast tömningsfasen för valt tvättprogram. Ställ in funktionen för mycket ömtåliga plagg.

Sköljfasen använder mer vatten för vissa tvättprogram

- **Sköljstopp** . Indikatorn tänds. Den sista centrifugeringen utförs ej. Maskinen tömmer inte det sista sköljvattnet för att tvätten inte ska skrynklas. Tvättprogrammet stannar med vatten i trumman. Luckan är låst och trumman snurrar med jämna mellanrum för att tvätten ska bli mindre skrynklig. Du måste tömma ut vattnet för att kunna låsa upp luckan.

Om du trycker på -knappen utför maskinen centrifugeringsfasen och tömmer ut vattnet.

- **Nattprogram** . Indikatorn tänds. De mellanliggande och slutliga centrifugeringsfaserna utesluts och programmet avslutas med vatten i trumman. Detta gör att tvätten blir mindre skrynklig. Luckan förblir låst. Trumman snurrar runt då och då för att minska uppkomsten av skrynklar. Du måste tömma ut vattnet för att kunna låsa upp luckan. Eftersom programmet är väldigt tyst kan man tvätta under natten när elpriserna är lite billigare. I vissa program utförs sköljningarna med mer vatten.

Om du trycker på -knappen utförs endast tömningsfasen.

- i** Maskinen tömmer ut vattnet automatiskt efter cirka 18 timmar.

8.5 Förtvätt

Med den här funktionen kan du lägga till en förtvättsfas till ett tvättprogram.

Motsvarande indikator tänds.

- Använd den här funktionen för att lägga till en förtvätt i 30 °C före tvättfasen. Det här alternativet rekommenderas för hårt smutsad tvätt, särskilt om den innehåller sand, damm, lera och andra fasta partiklar.

 Dessa funktioner kan lägga till tid till programlängden.

8.6 Permanent Extra sköljning



Denna funktion lägger till några sköljningar enligt valt tvättprogram.

Använd den här funktionen om du har allergi mot tvättmedelsrester eller extra känslig hud.

 Funktionen lägger till tid till programlängden.

Motsvarande indikator ovanför touchknappen tänds och är tänd under nästa program tills detta alternativ är avaktiverat.

8.7 Permanent Soft Plus

Ställ in det här alternativet för att optimera sköljmedelsdistributionen och därmed få mjukare tvätt.

Rekommenderas när du använder sköljmedel.

 Funktionen lägger till tid till programlängden.

Motsvarande indikator ovanför touchknappen tänds och är tänd under nästa program tills detta alternativ är avaktiverat.

8.8 Fördröjd start

Med den här funktionen kan du fördröja programstarten till önskad tidpunkt.

Tryck upprepade gånger på knappen för att ställa in önskad fördröjning. Tiden ökar i steg om 1 timme upp till 20 timmar.

8.9 Time Manager

Med detta alternativ kan du minska programmets varaktighet beroende på

mängden tvätt och graden av nedsmutsning.

När du ställer in ett tvättprogram visas standardlängden och -----streck.

Tryck på Time Manager -knappen för att minska programtiden efter dina behov. Displayen visar den nya programtiden och strecken minskar efter hand:

----- passar för en full maskin med normalt smutsad tvätt.

---- ett snabbprogram för full maskin med lätt smutsad tvätt.

--- mycket snabbt program för en liten tvättmängd med lätt smutsad tvätt (max. halv maskin).

- det kortaste programmet för att fräscha upp en liten mängd tvätt.

Time Manager är endast tillgänglig med programmen i tabellen.

indikator	Eco 40-60	Cot- tons	Synt- hetics
----- 1)	■	■	■
----	■	■	■
---	■	■	■
--	■	■	■
-	■	■	■

1) Standardlängd för alla program.





8.10 Start/Paus





Tryck på Start/Paus -knappen för att starta, pausa eller avbryta ett program.

9. PROGRAM

9.1 Programöversikt

Program Standardtemperatur Temperaturområde	Referen- shastighet för centri- fug Centrifugering- shastig- hetsinter- vall [varv/min]	Max tvätt- mängd	Beskrivning av program (Typ av tvätt och smutsgrad)
Eco 40-60 40 °C ¹⁾	1000 varv/min (1000- 400)	6 kg	Vit och färgäkta bomull. Normalt smutsad tvätt. Energiförbrukningen minskar och programmets tvättfas förlängs, vilket ger goda tvättresultat.
Cottons 40 °C 90 °C – kall	1000 varv/min (1000- 400)	6 kg	Vit och färgad bomull. Normalt och mycket smutsad.
Synthetics 40 °C 60 °C – kall	1000 varv/min (1000 - 400)	3 kg	Syntetplagg eller blandade material. Normalt smutsad tvätt.
Delicate 30 °C 40 °C – kall	1000 varv/min (1000- 400)	1 kg	Ömtåliga material som akryl, viskos och blandade material som måste fintvättas. För normalt och lätt smutsad tvätt.
Rapid 14min 30 °C	800 varv/min (800- 400)	1 kg	Plagg av syntetiska och blandade material. Lätt smutsad tvätt och plagg som ska fräschas upp.
Rinse	1000 varv/min (1000- 400)	6 kg	Alla material, förutom ylle och mycket ömtåliga material. Program för sköljning och centrifugering. Centrifugerings standardhastighet är den som används för vit-/kulörtvättprogrammen. Minska centrifugeringshastigheten efter typ av tvätt. Vid behov, ställ in funktionen Extra sköljning för ytterligare sköljningar. Med en låg centrifugeringshastighet sköljer maskinen skonsamt och centrifugerar en kort stund.
Drain/Spin	1000 varv/min (1000 -400)	6 kg	Alla material utom ylle och ömtåliga material. Centrifugera tvätten och tömma ut vattnet i trumman.

Program Standardtemperatur Temperaturområde	Referenshastighet för centrifug Centrifugeringshastighetsintervall [varv/min]	Max tvättmängd	Beskrivning av program (Typ av tvätt och smutsgrad)
Anti-Allergy  60 °C	1000 varv/min (1000 - 400)	6 kg	Vita bomullsplagg. Detta program tar bort mikroorganismer tack vare en tvättfas med en temperatur över 60 °C under några minuter. Detta hjälper till att ta bort bakterier, mikroorganismer och partiklar. Tillförsel av ånga och en extra sköljningsfas säkerställer att tvättmedelsrester och pollen/allergener avlägsnas, vilket gör det lämpligt för känsliga personer.
Baby Clothes 40 °C 40 °C – kall	1000 varv/min (1000 - 400)	1 kg	Skonprogram lämpligt för barnkläder. Hög vattennivå och skonsamma trumrörelser i tvättfasen skyddar färger och fibrer.
Silk  30 °C	800 varv/min (800 - 400)	0,5 kg	Specialprogram för siden och blandade syntetmaterial .
Wool   40 °C 40 °C – kall	1000 varv/min (1000-400)	1 kg	Maskintvättbar ylle, handtvättbar ylle och andra material märkta med "Handtvätt"-symbol ²⁾ .
Sport 30 °C 40 °C – kall	1000 varv/min (1000 - 400)	3 kg	Blandade sportkläder. Lätt smutsade plagg eller plagg som ska fräschas upp.

Program Standardtemperatur Temperaturområde	Referen- shastighet för centri- fug Centrifugering- shastig- hetsinter- vall [varv/min]	Max tvätt- mängd	Beskrivning av program (Typ av tvätt och smutsgrad)
Outdoor  30 °C 40 °C – kall	1000 varv/min (1000- 400)	1,5 kg ³⁾ 1 kg ⁴⁾	<p data-bbox="573 386 987 475"> Använd inte sköljmedel och se till att det inte finns någon sköljmedelsrest kvar i tvättmedelsfacket.</p> <p data-bbox="573 491 1037 644">Sportplagg i syntetmaterial. Detta program är utformat för att skonsamt tvätta moderna sportkläder men är även lämpligt för gym-, cyklings- eller joggingkläder och liknande plagg. Den rekommenderade tvättmängden är 1,5 kg.</p> <p data-bbox="573 651 1037 852">Vattentäta tyger, vattentäta tyger som andas och tyger med vattenavvisande effekt. Detta program kan också användas som ett återimpregneringsprogram för vattenavvisande tyger, speciellt anpassat för behandling av kläder med en hydrofob beläggning. För detta återimpregneringsprogram för vattenavvisande tyger, gör enligt följande:</p> <ul data-bbox="573 858 1037 995" style="list-style-type: none"> <li data-bbox="573 858 875 884">• Häll tvättmedel i facket . <li data-bbox="573 890 1037 970">• Häll i ett speciellt medel som återställer tygets vattenavvisande förmåga i sköljmedelsfacket . <li data-bbox="573 976 898 995">• Minska tvättmängden till 1 kg. <p data-bbox="573 1018 987 1139"> För att ytterligare förbättra den vattenavvisande effekten, torka i torktummlaren med torkprogram Outdoor (om det finns tillgängligt och om plagget får torktumlas).</p>

Program									
Silk	■	■							■
Wool [®]	■	■	■						■
Sport	■	■	■		■	■			■
Outdoor	■	■	■				■		■
Denim	■	■	■	■			■	■	■

Lämpliga tvättmedel för tvättprogram

Program	Pulvertvätt-medel ¹⁾	Flytande tvättmedel	Flytande tvättmedel för färgad tvätt	Ömtåliga yl-leplagg	Special
Eco 40-60	▲	▲	▲	--	--
Cottons	▲	▲	▲	--	--
Synthetics	▲	▲	▲	--	--
Delicate	--	--	--	▲	▲
Rapid 14min	--	▲	▲	--	--
Anti-Allergy	▲	▲	--	--	▲
Baby Clo-thes	--	▲	▲	--	▲
Silk	--	--	--	▲	▲
Wool	--	--	--	▲	▲
Sport	--	▲	▲	--	▲
Outdoor	--	--	--	▲	▲
Denim	--	--	▲	▲	▲

¹⁾ Vid temperaturer högre än 60 °C rekommenderas användning av pulvertvättmedel.

▲ = Rekommenderas

-- = Rekommenderas ej

9.2 Woolmark Wool Care – Blå



Maskinens ylleprogram har godkänts av Woolmark Company för maskintvätt av ylleplagg märkta som "handtvätt", under förutsättning att plaggen tvättas enligt anvisningarna på plaggets etikett och de som anges från tillverkaren av denna tvättmaskin. M1459

Woolmark-symbolen är en certifieringsmärkning i många länder.

10. INSTÄLLNINGAR

10.1 Ljudsignaler

Den här produkten har olika ljudsignaler som fungerar när:

- Du slår på maskinen (särskild kort ljudsignal).
- Du stänger av maskinen (särskild kort ljudsignal).
- Du trycker på knapparna (klickande ljud).
- Du gör ett giltigt val (3 korta ljud).
- Programmet är klart (ljudsignal i cirka 2 minuter).
- Maskinen har ett fel (korta ljudstötter i cirka 5 minuter).

För att **avaktivera/aktivera** ljudsignal när programmet är klart, tryck på knapparna

samtidigt i cirka 2 sekunder. On/Off visas på displayen

Om du avaktiverar ljudsignalerna fortsätter de att låta när det är fel på maskinen.

10.2 Barnlås

Med den här funktionen kan du förhindra att barnen leker med kontrollpanelen.

Produkten återgår som standard till detta val även när du har stängt av.

Knapplåsfunktionen inaktiveras under några sekunder efter att maskinen slagits på.

11. FÖRE FÖRSTA ANVÄNDNING

1. Se till att det finns el och att vattenkranen är öppen.
2. Häll 2 liter vatten i tvättmedelsfacket märkt med **2**.
Då aktiveras tömningssystemet.
3. Häll en liten mängd tvättmedel i facket märkt med **2**.

4. Ställ in och starta ett program för bomull vid högsta temperaturen utan tvätt i trumman.

Detta tar bort all möjlig smuts från trumman och baljan.

12. DAGLIG ANVÄNDNING



VARNING!
Se Säkerhetsavsnitten.

12.1 Aktivera produkten

1. Sätt i stickkontakten i eluttaget.
2. Öppna vattenkranen.
En kort signal hörs.

12.2 Ladda tvätten

1. Öppna luckan.
2. Töm fickorna och vik plaggen ut och in innan du lägger in dem.
3. Lägg in tvätten i trumman, ett plagg i taget.

Lägg inte i för mycket tvätt i trumman.

4. Stäng luckan ordentligt.

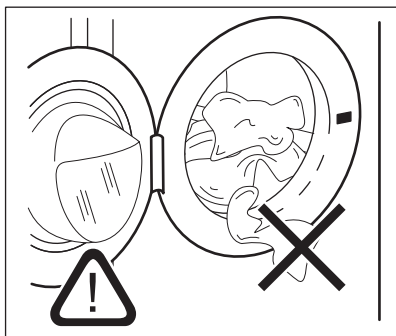

FÖRSIKTIGHET!

Se till att ingen tvätt fastnar mellan luckan och tätningen för att undvika läckage eller skada på tvätten.



Att tvätta kraftigt oljiga fettfläckar kan skada tvättmaskinens gummidelar.

12.3 Använda tvättmedel och andra medel

1. Mät upp tvätt- och sköljmedel.
2. Lägg tvättmedlet och sköljmedlet i facken.
3. Stäng tvättmedelslådan försiktigt

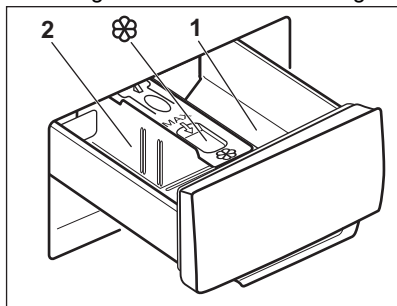

FÖRSIKTIGHET!

Använd endast tvättmedel som är avsedda för tvättmaskiner.



Följ alltid anvisningarna på tvättmedelsprodukternas förpackning.

1	Tvättmedelsfack för förtvättfas eller ett blötlägningsprogram (i förekommande fall). Tillsätt tvättmedlet för förtvätt och blötlägg innan programmet startar.
2	Tvättmedelsfack för tvättfasen. Om du använder flytande tvättmedel lägger du in det precis innan du startar programmet.
	Fack för flytande tillsatser (sköljmedel, stärkelse). Lägg produkten i facket innan du startar programmet.

Efter ett tvättprogram ska eventuella tvättmedelsrester tas bort från tvättmedelsfacket.

12.4 Ändra tvättmedelsavdelarens läge

1. Dra ut tvättmedelsfacket. Position **A** i tvättmedelsavdelaren är för **pulvertvättmedel** fabriksinställning).

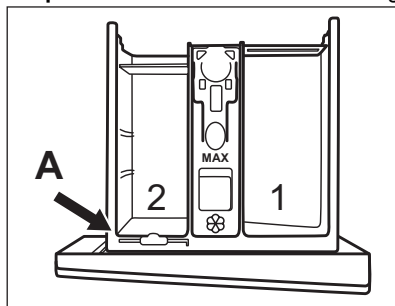

2. För flytande tvättmedel/tillsatser eller blekmedel: Ta bort tvättmedelsavdelaren från position **A** och sätt den i position **B**.

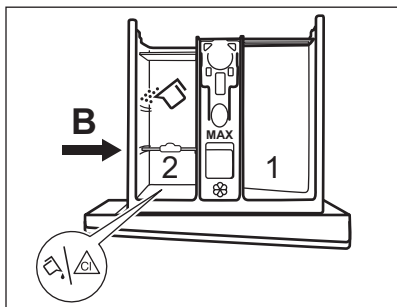

Position **B** i tvättmedelsavdelaren är för pulvertvättmedel i det bakre facket och för flytande/tillsatser eller blekmedel i det främre facket.

- Använda bara flytande tvättmedel:** Sätt in tvättmedelsavdelaren i position **C**.

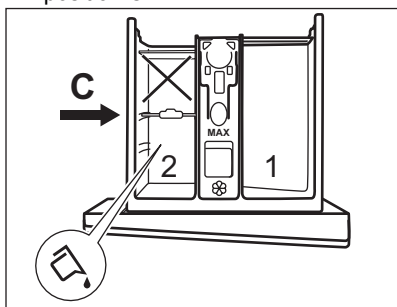

- Använd inte geléaktigt eller tjockt flytande tvättmedel.
 - Överskrid inte maxdosen för flytande tvättmedel.
 - Ställ inte in förtvättfasen.
 - Ställ inte in funktionen fördröjd start.
- Mät upp tvättmedlet och sköljmedlet och stäng tvättmedelsfacket försiktigt.

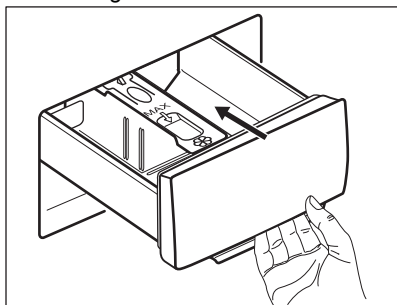

Se till att tvättmedelsavdelaren är ordentligt insatt och inte orsakar en tilltäppning när du stänger facket.

12.5 Inställning av program

- Vrid programvredet för att välja önskat tvättprogram.

Indikatorlampan för Start/Paus -knappen blinkar.

- Tryck på motsvarande knappar för att ändra temperaturen och/eller centrifugeringshastigheten.
- Ställ vid behov in en eller flera funktioner genom att trycka på motsvarande knappar. Knapparna tänds på displayen och angiven information ändras därefter.

 Om ett val **inte är möjligt**, hörs en ljudsignal och displayen visar - - -.



12.6 Starta ett program



Tryck på Start/Paus -knappen för att starta programmet. Det går inte att starta programmet när knappens indikatorlampa är släckt och inte blinkar (programvredet kan vara på fel position till exempel).

Motsvarande indikator slutar blinka och fortsätter lysa med fast sken. Programmet startar och luckan låses. På displayen visas indikatorn .

 Tömningspumpen kan vara aktiv strax innan produkten fylls med vatten.

12.7 Starta ett program med fördröjd start





- Tryck på Fördröjd start -knappen flera gånger tills displayen visar önskad fördröjningstid. På displayen visas indikatorn .

- Tryck på Start/Paus -knappen. Luckan låses och nedräkningen för fördröjd start börjar. På displayen visas indikatorn .

När nedräkningen är klar startar programmet automatiskt.



Annultera fördröjd start efter det att nedräkningen påbörjats

Avbryta den fördröjda starten:

1. Tryck på Start/Paus -knappen för att sätta maskinen på paus. Motsvarande indikator blinkar.
2. Tryck på Fördröjd start -knappen flera gånger tills displayen visar  och indikatorn för  släcks.
3. Tryck på Start/Paus -knappen en gång till för att starta programmet omedelbart.

Ändring av fördröjd start efter det att nedräkningen påbörjats

Ändra den fördröjda starten:

1. Tryck på Start/Paus -knappen för att sätta maskinen på paus. Motsvarande indikator blinkar.
2. Tryck på Fördröjd start -knappen flera gånger tills displayen visar önskad fördröjningstid.
3. Tryck på Start/Paus -knappen en gång till för att starta ny nedräkning.

12.8 SensiCare System-detektion av tvättmängd

När du har tryckt på Start/Paus -knappen:



1. SensiCare System börjar med att bestämma tvättens vikt och beräknar sedan den verkliga programtiden. Under denna fas spelar de Time Manager staplarna  nedanför tidsangivelsen upp en enkel animering.
2. Efter ca 15–20 minuter försvinner Time Manager-staplarna och den nya programtiden visas. Maskinen justerar automatiskt programtiden efter tvättmängden i trumman för perfekt tvättresultat på kortast möjliga tid.



Funktionen SensiCare System kan inte väljas för vissa program, exempelvis Wool, Rinse, Centrifug och program med kort programtid.

12.9 Avbryta ett program och ändra funktionerna

När programmet är igång kan du bara ändra **vissa** funktioner:

1. Tryck på Start/Paus -knappen. Motsvarande indikator blinkar.
2. Ändra funktionerna. Den angivna informationen på displayen ändras därefter.
3. Tryck på Start/Paus -knappen igen.

Tvättprogrammet fortsätter.



För att starta programmet igen, se till att programvredet är i korrekt position på det avbrutna programmet och att indikatorn för Start/Paus -knappen blinkar.



12.10 Avbryta ett pågående program

1. Tryck på På/Av-knappen för att avbryta programmet och stänga av produkten.
2. Tryck på På/Av-knappen igen för att slå på produkten.



Om SensiCare-systemet har avslutats och vattenpåfyllningen redan har startat, startar det nya programmet **utan att på nytt använda SensiCare-systemet**. Vattnet och tvättmedlet töms inte för att undvika rester.

Det finns också ett annat sätt att avbryta:





1. Vrid väljarvredet till  "Reset"-läge.
2. Vänta i 1 sekund. Displayen visar .

Nu kan du ställa in ett nytt tvättprogram.

12.11 Öppna luckan - Lägga in fler plagg

-  Om temperaturen och nivån på vattnet i trumman är för hög och/eller trumman fortfarande roterar ska du inte öppna luckan.

Luckan är låst medan ett program eller fördröjd start pågår. På displayen visas indikatorn .

1. Tryck på Start/Paus -knappen. Indikatorn  börjar blinka.
2. Vänta tills lucklåsets kontrollampa  slutar blinka och släcks. Öppna luckan. Ta bort eller lägg till alternativ om så behövs. Stäng luckan och tryck på Start/Paus -knappen. Programmet eller den fördröjda starten fortsätter.

12.12 Program klart



När programmet är klart stannar produkten automatiskt. Ljudsignaler hörs (om de är aktiverade). På displayen visas .

Luckan låses upp och indikatorn  släcks.







1. Ta ut tvätten ur produkten.
2. Kontrollera att trumman är tom.
3. Låt luckan och tvättmedelsfacket stå på glänt för att undvika mögelbildning och dålig lukt.

12.13 Tömning av vattnet efter programmets slut

Om du har valt ett program eller en funktion som inte tömmer ut vattnet efter den sista sköljningen, avslutas programmet, men:

- Tiden visar  och displayen visar att luckan är låst .
- Trumman roterar fortfarande med jämna mellanrum för att undvika att tvätten skrynklas.

- Luckan förblir låst.
- Du måste tömma ut vattnet för att kunna öppna locket:

1. Tryck vid behov på Centrifug-knappen för att minska centrifugeringshastigheten som produkten föreslår.
 2. Tryck på Start/Paus -knappen:
 - Om du har ställt in Sköljstopp  tömmer maskinen ut vattnet och centrifugerar.
 - Om du har ställt in Nattprogram  tömmer maskinen endast ut vattnet
- Tillvalsindikatorn för Sköljstopp  och Nattprogram  försvinner.
3. När programmet är klart och indikatorn för lucklåset  släcks kan du öppna luckan.
 4. Tryck på På/Av-knappen i några sekunder för att inaktivera produkten.

12.14 Standby-funktion

Standby-funktionen stänger automatiskt av produkten för att minska energiförbrukningen om:

- Du använder inte produkten i 5 minuter utan att något program körs.
- 5 minuter efter att tvättprogrammet har avslutats. Displayen visar att det senaste programmet har avslutats. Vrid programvredet för att ställa in ett nytt program.

Om vredet har roterats till positionen

"Återställning" ("Reset") , stängs maskinen av automatiskt efter 30 sekunder.

-  Efter körning av ett program eller en funktion som avslutas med vatten i trumman, **stängs inte** produkten av genom standby-funktionen, och du blir påmind om att du ska tömma ut vattnet.

13. RÅD OCH TIPS



VARNING!
Se Säkerhetsavsnitten.

13.1 Stoppa i tvätt

- Dela in tvätten i: vittvätt, kulörtvätt, syntetmaterial, ömtåliga material och ylle.
- Följ tvättanvisningarna som finns på tvättmärknigen.
- Tvätta inte vita och färgade plagg tillsammans.
- Vissa färgade plagg kan missfärgas i första tvätten. Vi rekommenderar att du tvättar dem separat de första gångerna.
- Vänd ut och in på flerfärgade plagg, ylle och plagg med tryck.
- Tvätta och förbehandla fläckar med ett specialmedel innan de läggs in i trumman.
- Var försiktig med gardiner. Ta bort hakarna och lägg gardinerna i en tvättpåse eller ett örngott.
- Tvätta inte plagg utan fäll eller med håll i. Använd en tvättpåse för att tvätta små och/eller ömtåliga plagg (t ex bygelbehåar, bälten, strumpbyxor, skosnören, band etc.).

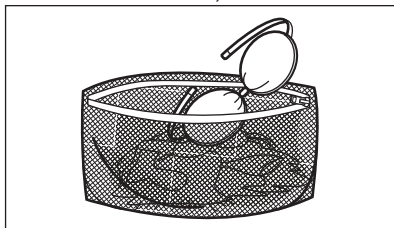

- En mycket liten tvättmängd kan orsaka balansproblem vid centrifugeringsfasen och leda till överdrivna vibrationer. Om det inträffar:
 - avbryt programmet och öppna luckan (se avsnitt "Daglig användning"),
 - omfördela tvätten manuellt så att den är jämnt fördelad i trumman,
 - tryck på Start/Paus-knappen. Centrifugeringsfasen fortsätter.
- Knäpp knapparna på örngott, tryckknappar och stäng dragkedjor och hakar. Knyt bälten, snören,

skosnören, band och andra lösa delar.

- Töm alla fickor och veckla ut plaggen.

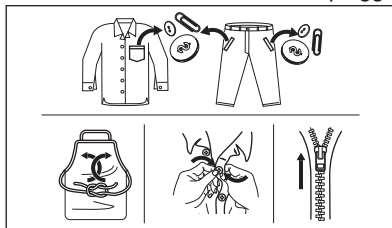

13.2 Svåra fläckar

Det räcker inte med vatten och tvättmedel för vissa fläckar.

Vi rekommenderar att du förbehandlar dessa fläckar innan du lägger in plaggen i maskinen.

Det finns särskilda fläckborttagningsmedel. Använd ett fläckborttagningsmedel som lämpar sig för typen av fläck och material.

13.3 Tvättmedelstyp och mängd

Val av tvättmedel och användning av korrekt mängd påverkar inte bara tvättprestandan utan hjälper också till att undvika avfall och skydda miljön:

- Använd endast tvättmedel och medel som är särskilt avsedda för tvättmaskiner. Först, se följande allmänna regler:
 - pulvertvättmedel för alla typer av material, förutom fintvätt. Pulvertvättmedel med blekmedel är att föredra för vittvätt,
 - flytande tvättmedel, helst för tvättprogram med låga temperaturer (max. 60 °C) för alla typer av material, eller specialtvättmedel för endast ylle.
- Vilken typ av och mängden tvättmedel beror på: typ av material (fintvätt, ylle, bomull osv.), färgen på kläderna, tvättmängden, smutsgraden, tvätttemperaturen och vattenhården i din kommun.

- Följ alltid anvisningarna på tvättmedelsförpackningen eller andra produkter utan att överskrida indikerad maxnivå (**MAX**).
- Blanda inte olika sorters tvättmedel.
- Använd mindre tvättmedel när:
 - du tvättar en mindre mängd,
 - tvätten är lätt smutsad,
 - det bildas mycket skum under tvättningen.
- Tvättmedelstabletter eller kapslar ska alltid läggas inuti trumman, inte i tvättmedelsfacket.

Otillräckligt med tvättmedel kan ge:

- otillfredsställande tvättresultat,
- tvätten blir grå,
- kläderna blir oljiga,
- det bildas mögel inuti maskinen.

För mycket tvättmedel kan ge:

- lödder,
- minskad tvätteffekt,
- otillräcklig sköljning,
- större miljöpåverkan.

13.4 Miljötips

För att spara vatten och energi och skydda miljön rekommenderar vi att du följer dessa tips

- Om man lägger i smutsvätt till **maximal kapacitet som anges för varje program bidrar det till att**

minska energi- och vattenförbrukningen.

- Med en bra förbehandling kan fläckar och begränsad smuts avlägsnas och tvätten kan då tvättas vid en lägre temperatur.
- För att använda rätt mängd tvättmedel, se den mängd som tvättmedelsproducenten föreslår och kontrollera vattenhårdheten i din kommun. Se avsnittet "Vattenhårdhet".
- Ställ in **maximal möjlig centrifugeringshastighet** för valt tvättprogram **innan du torkar din tvätt i en torktumlare**. Detta kommer att spara energi under torkningen!

13.5 Vattenhårdhet

Om vattenhårdheten där du bor är hög eller medelhög rekommenderar vi att du använder en vattenavhårdare för tvättmaskiner. I områden där vattenhårdheten är mjuk behövs ingen vattenavhårdare.

Kontakta din lokala vattenmyndighet för att ta reda på vattenhårdheten där du bor.

Använd rätt mängd sköljmedel. Följ alltid anvisningarna på förpackningen till produkten.

14. SKÖTSEL OCH RENGÖRING



WARNING!

Se Säkerhetsavsnitten.

14.1 Periodiskt rengöringsschema

Tack vare periodisk rengöring kommer din produkt att hålla längre.

Låt luckan och tvättmedelsbehållaren vara lite öppna efter varje program för att luft ska kunna cirkulera och få bort fuktigheten inuti produkten: detta förhindrar mögel och lukt.

Om maskinen inte används under en längre period: sStäng vattenkranen och dra ut stickkontakten ur vägguttaget.

Preliminärt regelbundet rengöringsschema:

Avkalkning	Två gånger per år
Underhållsvätt	En gång i månaden
Rengöra lucktätningen	Varannan månad
Rengöra trumman	Varannan månad
Rengöra tvättmedelsfacket	Varannan månad
Rengöra tömningspumpens filter	Två gånger per år

Rengöra tilllopps- Två gånger per år
slangen och ventil-
filtret

Följande avsnitt förklarar hur varje del ska rengöras.

14.2 Ta bort alla främmande föremål

- i** Se till att alla fickor är tömda och alla lösa delar har säkrats innan du kör ett program. Se "Lägga i tvätten" i avsnittet "Råd och tips".

Ta bort alla främmande föremål (som metallklämmor, knappar, mynt osv.) som du kan hitta i luckans gummitätning, filtren och trumman. Se avsnitten "Lucktätning med dubbla lager", "Rengöring av trumman", "Rengöring av tömningspumpen" och "Rengöring av tillloppsslangen och ventilfiltret". Vid behov, kontakta vårt auktoriserade servicecenter.

14.3 Utvändig rengöring

Rengör produkten endast med mildt rengöringsmedel och varmt vatten. Torka alla ytor nogga. Använd inga skursvampar eller annat som kan repa materialet.

- !** **FÖRSIKTIGHET!** Använd inte denaturerad sprit, lösningsmedel eller kemiska produkter.

- !** **FÖRSIKTIGHET!** Rengör inte metallytorna med klorinbaserat rengöringsmedel.

14.4 Avkalkning

- i** Om vattnet i ditt område är hårt eller medelhårt rekommenderar vi att du använder en vattenavhårdare för tvättmaskiner.

Kontrollera trumman regelbundet för eventuella kalkavlagringar.

Vanliga tvättmedel innehåller redan avkalkningsmedel, men vi rekommenderar körning av ett program med tom maskin regelbundet.

- i** Följ alltid anvisningarna på produktförpackningen.

14.5 Underhållstvätt

Upprepad och långvarig användning av lågtempererade program kan orsaka tvättmedelsansamlingar, luddansamlingar, bakteriehärdar på insidan av trumman och röret. Detta kan leda till obehaglig lukt och mögelbildningar. För att undvika dessa ansamlingar och rengöra tvättmaskinen inuti, är det bra att köra en underhållstvätt regelbundet (minst en gång i månaden).

- i** Se avsnittet "Rengöring av trumman".

14.6 Lucktätning med dubbla lager

Denna produkt är designad med ett **självrengörande tömningssystem**, där lätta luddfibrer som faller av kläderna töms ut med vattnet. Undersök tätningen regelbundet. Mynt, knappar och andra små föremål kan tas bort när programmet är klart.

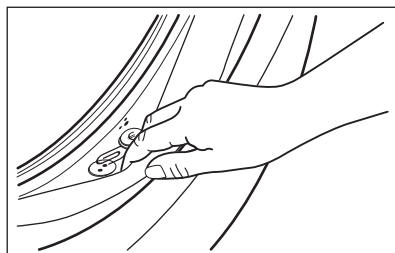

Rengör den vid behov med ett rengöringsmedel innehållande ammoniak utan att repa tätningssytan.

- i** Följ alltid anvisningarna på förpackningen till produkten.

14.7 Rengöring av trumman

Undersök trumman regelbundet för att förhindra oönskade avlagringar.

Rostavlagringar kan förekomma i trumman beroende på främmande rostande föremål i tvätten eller om kranvattnet innehåller järn

Rengör trumman med en specialprodukt för rostfritt stål.

- i** Följ alltid anvisningarna på produktförpackningen. Rengör inte trumman med sura avkalkningsmedel, skurpulver som innehåller klor eller med stålull.

För en grundlig rengöring:

1. Ta ut tvätten ur trumman.
2. Använd ett Cottons -program med högsta temperatur.
3. Tillsätt en liten mängd pulvertvättmedel i en tom trumma för att skölja ut eventuella rester.

- i** I slutet av ett program kan displayen ibland visa ikonen . Detta är en rekommendation att köra "trumrengöring". När trumrengöringen är klar försvinner ikonen.

14.8 Rengöring av tvättmedelsfacket

För att undvika möjliga ansamlingar av torkat tvättmedel eller sköljmedel och/eller formeringar av mögel i tvättmedelsfacket, bör man med jämna mellanrum utföra följande rengöringsåtgärder:

1. Öppna lådan. Tryck ner haken som på bilden och dra ut lådan.

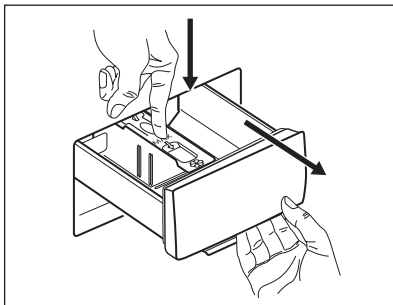

2. Avlägsna den övre delen av tillsatsfacket för att underlätta rengöringen och spola det under rinnande vatten för att få bort eventuella tvättmedelsrester. Sätt tillbaka överdelen efter rengöringen.

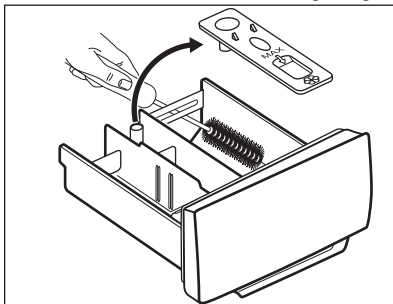

3. Se till att alla tvättmedelsrester är borta från den övre och nedre delen av urtaget. Använd en liten borste för att rengöra urtaget.

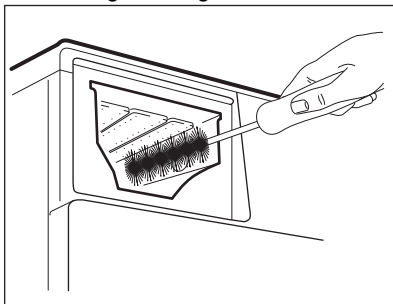

4. Sätt tillbaka tvättmedelslådan i sitt läge och stäng den. Kör sköljprogrammet utan någon tvätt i maskinen.

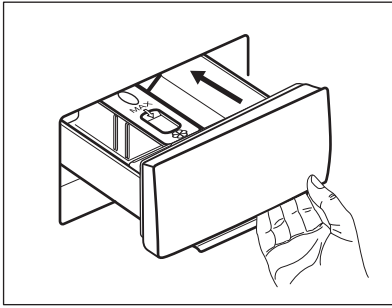

14.9 Rengöra tömningspumpen

Kontrollera regelbundet tömningspumpsfiltret och se till att det är rent.

Rengör tömningspumpen om:

- Maskinen inte tömmer ut vattnet.
- Trumman inte snurrar.
- Produkten avger ett ovanligt ljud p.g.a. att tömningspumpen är blockerad.
- Displayen visar larmkoden **E20**



VARNING!

- Koppla bort produkten från eluttaget.
- Ta inte bort filtret medan produkten är igång.
- Rengör inte pumpen om vattnet i produkten är hett. Vänta tills vattnet har svalnat.
- Upprepa steg 3 flera gånger genom att stänga och öppna ventilen tills vattnet slutar rinna ut.

Ha alltid en trasa till hands för att torka upp eventuellt vattenspill när du tar bort filtret.

Gör enligt följande för att rengöra pumpen:

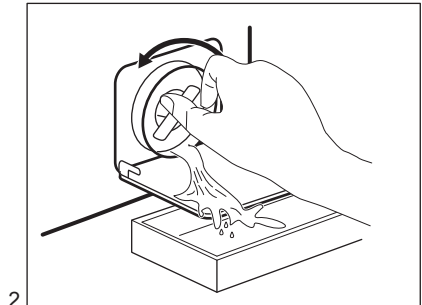
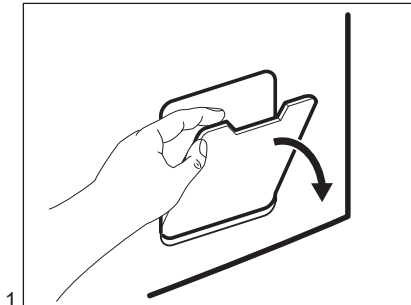

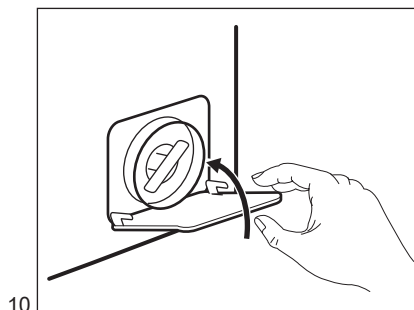
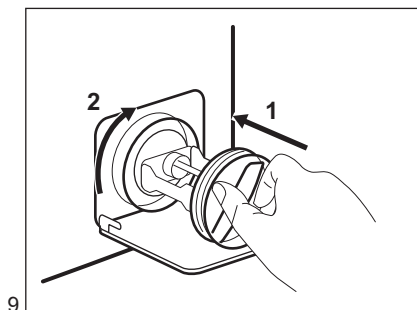
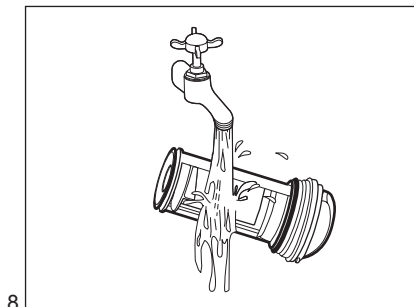
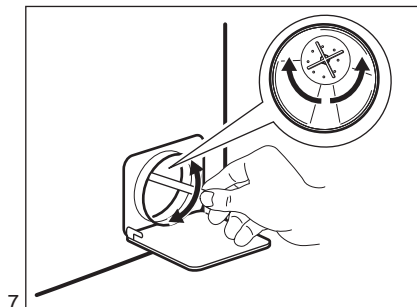
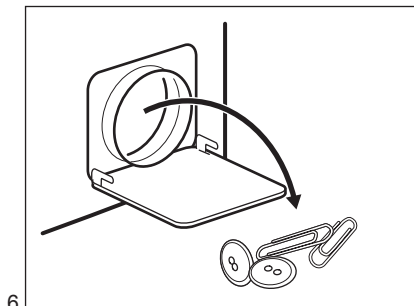
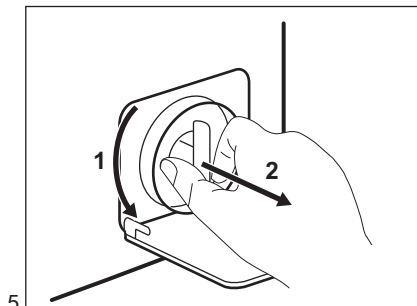
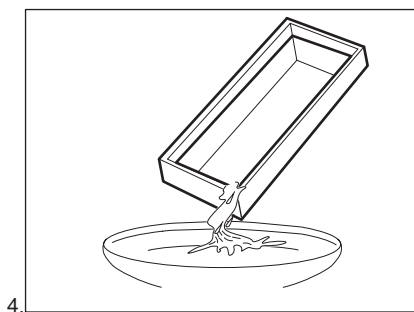
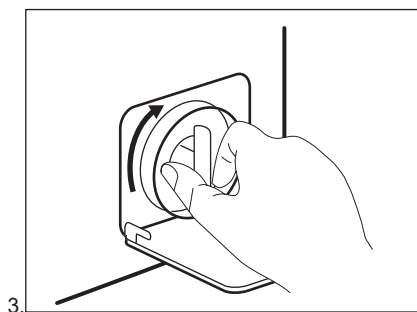

WARNING!

Se till att pumphjulet roterar. Om det inte roterar ska du kontakta vårt auktoriserade servicecenter. Var också noga med att dra åt filtret ordentligt för att förhindra läckage.

När vattnet tappas ut med nödtömningsproceduren måste tömningsystemet aktiveras igen:

1. Häll 2 liter vatten i tvättmedelsfacket för huvudtvätt.
2. Starta programmet för att tömma ut vattnet.

14.10 Rengöring av tilloppslangen och ventilfiltret

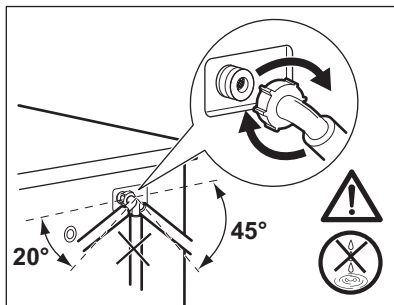
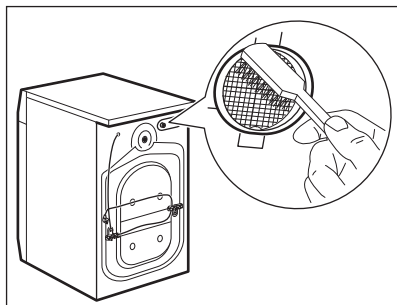
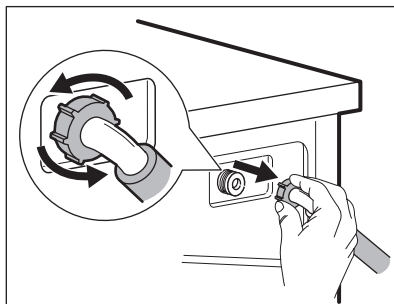
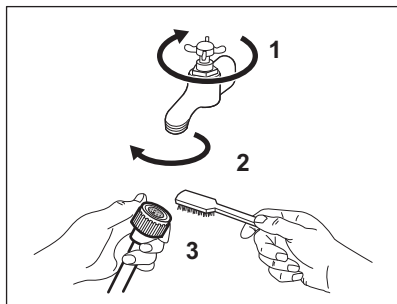

14.11 Nödtömning

Om maskinen inte töms på vatten kan man köra samma procedur som beskrivs i paragrafen "Rengör tömningspumpen". Rengör pumpen vid behov.

När vattnet tappas ut med nödtömningsproceduren måste tömningsystemet aktiveras igen:

1. Häll 2 liter vatten i tvättmedelsfacket för huvudtvätt.
2. Starta programmet för att tömma ut vattnet.

14.12 Åtgärder vid frysrisk

Om produkten är installerad på en plats där temperaturen kan sjunka till 0 °C eller lägre, ta bort det kvarvarande

vattnet i tilloppslangen och tömningspumpen.

1. Koppla bort produkten från eluttaget.
2. Stäng vattenkranen.
3. Placera tilloppsslangens båda ändrar i en behållare och låt vattnet rinna ur slangen.
4. Töm tömningspumpen. Se nödtömningsproceduren.
5. När tömningspumpen är tom, sätt tillbaka tilloppsslangen igen.



WARNING!

Se till att temperaturen är över 0 °C innan du använder produkten igen.

Tillverkaren har inget ansvar för de skador som orsakas av låga temperaturer.

15. FELSÖKNING



VARNING!

Se Säkerhetsavsnitten.

15.1 Larmkoder och möjliga fel

Produkten startar inte eller stannar under drift. Prova först att hitta en lösning på problemet (se tabellerna).



VARNING!

Stäng av produkten innan du gör någon kontroll.

Vid vissa problem visar displayen en larmkod och Start/Paus - knappen kan blinka oavbrutet:

Problem	Möjlig lösning
E 10 Produkten fylls inte med vatten.	<ul style="list-style-type: none"> • Kontrollera att vattenkranen är öppen. • Kontrollera att trycket i vattentillförseln inte är för lågt. Kontakta kommunen för denna information. • Kontrollera att vattenkranen inte är igensatt. • Kontrollera att tilloppsslangen inte är böjd, skadad eller snodd. • Kontrollera att tilloppsslangen har anslutits korrekt. • Kontrollera att filtret i tilloppsslangen och filtret i ventilen inte är igensatta. Se "Underhåll och rengöring".
E20 Maskinen tömmer inte ut vattnet.	<ul style="list-style-type: none"> • Kontrollera att vattenlåset inte är igensatt. • Kontrollera att tömningsslangen inte är böjd eller snodd. • Kontrollera att tömningsfiltret inte är igensatt. Rengör filtret vid behov. Se "Underhåll och rengöring". • Kontrollera att tömningsslangen har anslutits korrekt. • Ställ in tömningsprogrammet om du ställer in ett program utan tömning. • Ställ in tömningsprogrammet om du väljer en funktion som slutar med vatten i trumman.
E40 Luckan är öppen eller är inte ordentligt stängd.	<ul style="list-style-type: none"> • Kontrollera att luckan är ordentligt stängd.
E91 Internt fel. Ingen kommunikation mellan produktens elektriska element.	<ul style="list-style-type: none"> • Programmet avslutades inte ordentligt eller stoppades för tidigt. Stäng av maskinen och sätt på den igen. • Om larmkoden visas igen, kontakta ett auktoriserat servicecenter.
EKO Strömförsörjningen är instabil.	<ul style="list-style-type: none"> • Vänta tills nätspänningen är stabil.

Avaktivera och aktivera produkten om andra felkoder visas på displayen. Kontakta auktoriserat servicecenter om problemet fortsätter.

Vid ett annat problem med tvättmaskinen, se tabellen nedan för möjliga lösningar.

Problem	Möjlig lösning
Programmet startar inte.	<ul style="list-style-type: none"> • Se till att stickkontakten sitter ordentligt i eluttaget. • Se till att luckan är stängd. • Kontrollera att det inte finns en skadad säkring i säkringsdosan. • Säkerställ att Start/Paus inte har vidrörts. • Om fördröjd start är inställd avbryter du inställningen eller väntar tills nedräkningen är slut. • Avaktivera Barnlås-funktionen om den är på. • Kontrollera vredets läge på det valda programmet.
Produkten fylls med vatten och töms omedelbart.	<ul style="list-style-type: none"> • Kontrollera att tömningsslangen är ställd i rätt läge. Slangen kan vara för lågt placerad. Se "Installationsanvisningar".
Centrifugeringsfasen fungerar inte eller tvättprogrammet varar längre än normalt.	<ul style="list-style-type: none"> • Ställ in centrifugeringsprogrammet. • Kontrollera att tömningsfiltret inte är igensatt. Rengör filtret vid behov. Se "Underhåll och rengöring". • Justera plaggen manuellt i trumman och starta centrifugeringsfasen igen. Detta problem kan orsakas av obalans.
Det är vatten på golvet.	<ul style="list-style-type: none"> • Kontrollera att kopplingarna i vattenslangarna är täta och att inget vattenläckage förekommer. • Kontrollera att tilloppsslangen och tömningsslangen inte är skadade. • Kontrollera att du använder rätt tvättmedel och rätt mängd tvättmedel.
Du kan inte öppna luckan på produkten.	<ul style="list-style-type: none"> • Se till att du inte har valt ett tvättprogram som avslutas med vatten i trumman. • Kontrollera att tvättprogrammet är klart. • Ställ in tömnings- eller centrifugeringsprogrammet om det finns vatten i trumman. • Se till att produkten får elektrisk ström. • Detta problem kan orsakas av att produkten är trasig. Kontakta auktoriserat servicecenter.
Produkten avger ett konstigt ljud och vibrerar.	<ul style="list-style-type: none"> • Kontrollera att produkten står i våg. Se "Installationsanvisningar". • Kontrollera att förpackningen och/eller transportbultarna är borttagna. Se "Installationsanvisningar". • Fyll på mer tvätt i trumman. För liten tvättmängd.
Programtiden ökar eller minskar under programmets förloppstid.	<ul style="list-style-type: none"> • SensiCare System kan anpassa programtiden efter typ av och mängd tvätt. Se avsnittet "SensiCare System detektion av tvättmängd" i avsnittet "Daglig användning".

Problem	Möjlig lösning
Tvättresultaten är inte tillfredsställande.	<ul style="list-style-type: none"> • Öka mängden tvättmedel eller använd ett annat tvättmedel. • Använd specialprodukter för att ta bort svåra fläckar innan du tvättar plaggen. • Kontrollera att du ställer in rätt temperatur. • Minska tvättmängden.
För mycket skum i tvättrumman under tvättprogrammet.	<ul style="list-style-type: none"> • Minska mängden tvättmedel.
Det finns tvättmedelsrester i tvättmedelsfacket efter tvätt.	<ul style="list-style-type: none"> • Se till att spaken är i rätt läge (UP för pulvertvättmedel - DOWN för flytande tvättmedel). • Se till att du har använt tvättmedelsfacket i enlighet med instruktionerna i den här användarmanualen.

Sätt på maskinen efter kontrollen. Programmet fortsätter från den punkt där det avbröts.

Kontakta auktoriserat servicecenter om problemet uppstår igen.

Nödvändig information som servicecentret behöver finns på typskylten.

16. FÖRBRUKNINGSVÄRDEN

16.1 Inledning



Se webblänken www.theenergylabel.eu för mer information om energimärkning.



QR-koden på energimärkningsetiketten som levereras med produkten ger en webblänk till informationen om denna produkt i EU EPREL-databasen. Förvara energimärkningsetiketten som referens tillsammans med användarhandboken och alla andra dokument som medföljer denna produkt. Det går också att hitta samma information i EPREL med länken <https://eprel.ec.europa.eu> och modellnamnet och produktnumret som du hittar på produktens typskylt. Se kapitlet "Produktbeskrivning" för typskyltens placering.

16.2 Teckenförklaring

kg	Lägg i tvätten.	h:mm	Programtid.
kWh	Energiförbrukning.	°C	Tvättens temperatur.

Liter	Vattenförbrukning.	varv/ min	Centrifugeringshastighet.
%	Återstående fukt när centrifugeringen är klar. Ju högre centrifugeringshastighet desto högre ljudnivå och lägre återstående fukt.		



Värden och programmets varaktighet kan variera beroende på olika förhållanden (t.ex. rumstemperatur, vattentemperatur och tryck, storlek och typ av tvätt, matningsspänning) och även om du ändrar ett programs standardinställning.

16.3 Enligt EU-kommissionens förordning EU 2019/2023

Eco 40-60 program	kg	kWh	Liter	h:mm	%	°C	varv/ min ¹⁾
Full maskin	6	0.790	47	3:10	60	42	951
Halvfull maskin	3	0.455	36	2:25	60	31	951
Kvartsfull maskin	1,5	0.250	33	2:25	62	25	951

1) Max centrifugeringshastighet.

Strömförbrukning i olika lägen

Av (W)	Stand-by (W)	Fördröj start (W)
0.50	0.50	4.00

Tid till Off/Standby-läge är max 15 minuter.

16.4 Vanliga program



Dessa värden är ungefärliga.

Program	kg	kWh	Liter	h:mm	%	°C	varv/ min ¹⁾
Cottons ²⁾ 90 °C	6	2.15	75	3:55	60	85	1000
Cottons 60 °C	6	1.50	70	3:25	60	55	1000
Cottons 20 ³⁾ 20 °C	6	0.30	70	2:10	60	20	1000

Program	kg	kWh	Liter	h:mm	%	°C	varv/ min 1)
Synthetics 40 °C	3	0.75	65	2:10	37	40	1000
Delicate 4) 30 °C	1	0.30	40	0:50	37	30	1000
Wool 30 °C	1	0.20	40	1:05	32	30	1000

- 1) Referensindikator på centrifugeringshastighet.
- 2) Lämpligt för mycket smutsig tvätt.
- 3) Lämpligt för lätt smutsad bomull.
- 4) Det fungerar också som ett snabbt tvättprogram för lätt smutsad tvätt.

17. SNABBGUIDE

17.1 Daglig användning

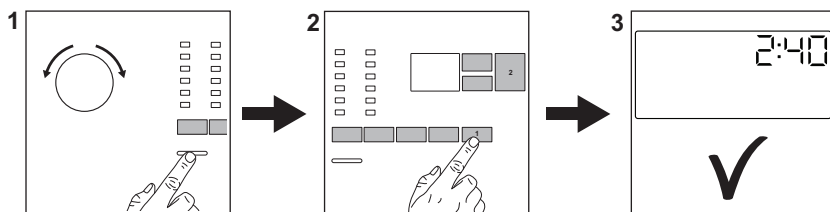

Sätt i stickkontakten i eluttaget.

Öppna vattenkranen.

Lägg in tvätt i maskinen.

Häll tvättmedlet och andra medel i sina respektive fack.

1. Tryck på **På/Av** -knappen för att slå på maskinen.
2. Vrid programvredet för att ställa in önskat program.

3. Ställ in önskade funktioner med respektive touch-knappar.

4. För att starta programmet, tryck på **Start/Paus** -knappen.

5. Produkten startar.

När programmet är slut ska tvätten tas ut.

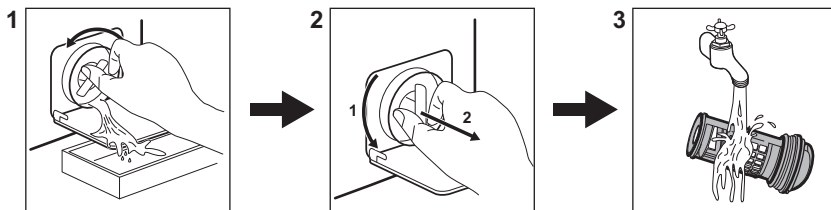

Tryck på **På/Av** -knappen för att stänga av maskinen.

17.2 Rengöra tömningspumpens filter



Rengör filtret regelbundet och särskilt om larmkod **E20** visas på displayen.

17.3 Program

Program	Mängd tvätt	Produktbeskrivning
Eco 40-60	6 kg	Vit och kulört bomull Normalt smutsade plagg.
Cottons	6 kg	Vit och färgad bomull.
Synthetics	3 kg	Syntetplagg eller blandade material.
Delicate	1 kg	Ömtåliga material som akryl, viskos, polyester.
Rapid 14min	1 kg	Bomulls- och syntetplagg som är lätt smutsade eller bara har använts en gång.
Rinse	6 kg	Alla material, förutom ylle och mycket ömtåliga material. Program för sköljning och centrifugering.
Drain/Spin	6 kg	Alla material, förutom ylle och mycket ömtåliga material. Program för centrifugering och tömning av vattnet.
 Anti-Allergy	6 kg	Vita bomullsplagg. Detta program tar bort bakterier.
Baby Clothes	1 kg	Skonprogram lämpligt för barnkläder.
 Silk	0,5 kg	Specialprogram för siden och blandade syntetmaterial.
 Wool	1 kg	Maskintvättbar ylle, handtvättbar ylle och fintvätt.
Sport	3 kg	Träningskläder

Program	Mängd tvätt	Produktbeskrivning
 Outdoor	1,5 kg ¹⁾ 1 kg ²⁾	Moderna sportplagg för utomhusbruk.
Denim	1,5 kg	Denim-plagg.

1) Programöversikt.

2) Tvättprogram och program för vattentäta material.

18. MILJÖSKYDD

Återvinn material med symbolen .
Återvinn förpackningen genom att placera den i lämpligt kärl. Bidra till att skydda vår miljö och vår hälsa genom att återvinna avfall från elektriska och elektroniska produkter. Släng inte

produkter märkta med symbolen  med hushållsavfallet. Lämna in produkten på närmaste återvinningsstation eller kontakta kommunkontoret.

www.electrolux.com/shop



155284640-A-122023

