

EW6T5226C5



SV Tvättmaskin

Bruksanvisning



INNEHÅLL

1. SÄKERHETSINFORMATION	3
2. SÄKERHETSINSTRUKTIONER.....	5
3. PRODUKTBESKRIVNING.....	6
4. TEKNISKA DATA.....	8
5. INSTALLATION.....	8
6. KONTROLLPANELEN.....	11
7. VRED OCH KNAPPAR.....	13
8. PROGRAM.....	15
9. INSTÄLLNINGAR.....	20
10. FÖRE FÖRSTA ANVÄNDNING.....	20
11. DAGLIG ANVÄNDNING.....	21
12. RÅD OCH TIPS.....	25
13. SKÖTSEL OCH RENGÖRING.....	26
14. FELSÖKNING.....	30
15. FÖRBRUKNINGSVÄRDEN.....	32
16. SNABBGUIDE	34
17. MILJÖSKYDD.....	35

VI TÄNKER PÅ DIG

Tack för att du har köpt en Electrolux-produkt. Du har valt en produkt som kommer med årtionden av yrkeserfarenhet och innovation. Den är genialisk och elegant, och den har utformats med dig i åtanke. När du än använder den kan du känna dig trygg med att veta att du får fantastiska resultat varje gång.

Välkommen till Electrolux.

Besök vår webbplats för att:



få tips om användning, broschyrer, felsökning, service- och reparationsinformation:

www.electrolux.com/support

registrera din produkt för bättre service:

www.registerelectrolux.com



köpa tillbehör, förbrukningsvaror och originalreservdelar till din produkt:

www.electrolux.com/shop

KUNDTJÄNST OCH SERVICE

Använd alltid originalreservdelar.

Ha följande uppgifter till hands när du kontaktar vår auktoriserade serviceverkstad: Modell, artikelnummer, serienummer.

Informationen står på märkplåten.

 Varning/Försiktighet – Säkerhetsinformation

 Allmän information och tips

 Miljöinformation

Med reservation för ändringar.

1. ⚠ SÄKERHETSINFORMATION



Läs noga bifogade instruktioner före installation och användning av den här produkten.

Tillverkaren är inte ansvarig för eventuella personskador eller andra skador som uppkommit till följd av felaktig installation eller användning. Förvara alltid bruksanvisningen på en säker och tillgänglig plats för framtida behov.

1.1 Säkerhet för barn och personer med funktionsnedsättning

- Denna produkt kan användas av barn från 8 års ålder och uppåt, och av personer med nedsatt fysisk, sensorisk eller mental förmåga, samt personer med bristande erfarenhet och kunskap om de övervakas eller instrueras om hur produkten används på ett säkert sätt och förstår de risker som är förknippade med användningen.
- Barn mellan 3 och 8 år eller personer med mycket omfattande och komplexa funktionsnedsättningar ska inte vara i närheten av produkten om de inte är under uppsikt.
- Barn under 3 år ska inte vistas i närheten av produkten utan ständig uppsikt.
- Barn ska övervakas så att de inte leker med maskinen.
- Håll allt förpackningsmaterial utom räckhåll för barn och kassera det på lämpligt sätt.
- Förvara rengöringsmedel utom räckhåll för barn.
- Håll barn och husdjur borta från produkten när luckan är öppen.
- Om maskinen har ett barnlås ska den aktiveras.
- Barn får inte utföra rengöring och underhåll av produkten utan uppsikt.

1.2 Allmän säkerhet

- Denna produkt är endast avsedd för tvätt av maskintvättbar tvätt i hemmet.
- Denna produkt är avsedd för hushållsbruk i inomhusmiljö.
- Denna apparat kan användas i kontor, hotellrum, B&B, gårdsgästhus och liknande boenden där sådan användning inte överstiger (genomsnittliga) nivåer för hushållsanvändning.
- Ändra inte produktens specifikationer.
- Maskinens maximala tvättmängd är 6 kg. Lägg inte i mer tvätt än maximalt tillåten tvättmängd för respektive progeam (se avsnittet "Program").
- Vattentrycket vid inloppspunkten från vattentappställe måste vara 0,5–10 bar (0,05–1,0 MPa).
- Ventilationsöppningarna i botten får ej täppas igen av en matta eller annat som ligger på golvet.
- Produkten måste anslutas till vattenledningsnätet med de nya medföljande slanguppsättningarna, eller med andra nya slanguppsättningar som tillhandahålls av auktoriserat servicecenter.
- Gamla slanguppsättningar får inte återanvändas.
- Om nätsladden är skadad måste den bytas av tillverkaren, tillverkarens auktoriserade servicecenter eller personer med motsvarande utbildning, för att undvika fara.
- Stäng av produkten och koppla bort den från eluttaget före underhåll.
- Använd inte högtrycksvattenspray och/eller ånga för att rengöra produkten.
- Rengör produkten med en fuktad trasa. Använd bara neutrala rengöringsmedel. Använd inte slipande produkter, repande rengöringstussar, lösningsmedel eller metallföremål.

2. SÄKERHETSINSTRUKTIONER

2.1 Installation



Installationen måste överensstämma med gällande nationella bestämmelser.

- Ta bort allt förpackningsmaterial och transportbultarna, inklusive gummibussning och plastbricka.
- Förvara transportbultarna på ett säkert ställe. Om produkten ska flyttas i framtiden måste de sättas dit igen för att låsa trumman för att förhindra skador på produkten.
- Var alltid försiktig när produkten rör sig eftersom den är tung. Använd alltid skyddshandskar och täckta skor.
- Följ installationsinstruktionerna som följer med produkten.
- Installera eller använd inte en skadad produkt.
- Installera och använd inte produkten på en plats där temperaturen understiger 0 °C eller där den utsätts för väder och vind.
- Golvytan, på vilken produkten ska installeras, måste vara plan, stabil, värmebeständig och ren.
- Kontrollera att luft kan cirkulera mellan produkten och golvet.
- Använd ett vattenpass för att kontrollera att produkten står helt vågrätt när den står på platsen där den skall användas. Om den inte gör det kan du justera fötterna tills den gör det.
- Installera inte produkten direkt över en golvbrunn.
- Spruta inte vatten på apparaten och utsätt den inte för mycket fuktighet.
- Installera inte produkten där locket inte kan öppnas helt.
- Placera inte en stängd behållare för uppsamling av vattenläckage under produkten. Kontakta auktoriserat servicecenter för att kontrollera vilka tillbehör som kan användas.

2.2 Elanslutning



WARNING!

Risk för brand och elektriska stötar.

- **WARNING!** Denna produkt är avsedd för att installeras/anslutas till en jordad anslutning i byggnaden.
- Använd alltid ett korrekt installerat, stötsäkert och jordat eluttag.
- Se till att de parametrarna på märkskylten överensstämmer med elnätets elektricitet.
- Använd inte grenuttag eller förlängningssladdar.
- Kontrollera så att du inte skadar stickkontakten och nätkabeln. Om produktens nätkabel behöver bytas måste det göras av vårt auktoriserade servicecenter.
- Anslut stickkontakten till eluttaget först vid slutet av installationen. Kontrollera att stickkontakten är åtkomlig efter installationen.
- Ta inte i anslutningssladden eller stickkontakten med våta händer.
- Dra inte i anslutningssladden för att koppla bort produkten från eluttaget. Ta alltid tag i stickkontakten.

2.3 Vattenanslutning

- Inloppsvattnet får inte överstiga 25° C.
- Orsaka inga skador på vattenslangarna.
- Före anslutning till nya slangar, slangar som inte använts under en längre tid, där reparationsarbete har utförts eller om nya enheter har monterats (vattenmätare, etc.), ska vattnet rinna en stund tills det är rent och klart.
- Kontrollera att det inte finns några synliga vattenläckor under och efter första användningen av maskinen.
- Använd inte en förlängningsslang om tilloppsslangarna är för korta. Kontakta det auktoriserade servicecentret för byte av tilloppsslang.
- När du packar upp produkten kan det hända att vatten rinner från tömningsslangen. Detta beror på

vattentesterna som utförts på produkten i fabriken.

- Tömningsslangen kan förlängas till högst 400 cm. Kontakta det auktoriserade servicecentret för den andra tömningsslangen och förlängningen.
- Kontrollera att stickkontakten är åtkomlig efter installationen.

2.4 Användning



WARNING!

Det finns risk för personskador, elstöt, brand eller skador på produkten.

- Följ säkerhetsanvisningarna på tvättmedelspaketet.
- Placera inte brandfarliga produkter eller föremål som är våta med brandfarliga produkter i, i närheten av eller på produkten.
- Tvätta inga tyger som är starkt nedsmutsade med olja, fett eller andra feta ämnen. Det kan skada gummidelarna i tvättmaskinen. Förtvätta sådana tyger för hand innan du stoppar in dem i tvättmaskinen.
- Se till att alla metallföremål avlägsnas från tvätten.

2.5 Service

- Kontakta ett auktoriserat servicecenter för reparation av produkten. Använd endast originalreservdelar.
- Observera att reparationer som utförs själv eller på ett icke fackmannamässigt sätt kan få säkerhetsmässiga konsekvenser och kan upphäva garantin.
- Följande reservdelar är tillgängliga i 10 år efter att modellen har utgått: motor- och motorborstar, överföring mellan motor och trumma, pumpar, stötdämpare och fjädrar, tvätttrumma, trumlager och tillhörande kullager,

3. PRODUKTBESKRIVNING

3.1 Specialfunktioner

Din nya tvättmaskin uppfyller alla dagens krav på effektiv tvättning med låg

värmare och värmeelement, inklusive värmepumpar, rörledningar och tillhörande utrustning inklusive slangar, ventiler, filter och vattenstoppar, tryckta kretskort, elektroniska skärmar, tryckkopplare, termostater och sensorer, programvara och firmware inklusive återställningsprogramvara, lucka, gångjärn till lucka och tätningar, andra tätningar, lucklåsningsenhet, perifer tillbehör för plast såsom tvättmedel. Observera att vissa av dessa reservdelar endast är tillgängliga för professionella reparatörer och att inte alla reservdelar är relevanta för alla modeller.

- När det gäller lampan/lamporna i denna produkt och reservlampor som säljs separat: Dessa lampor är avsedda att tåla extrema fysiska förhållanden i hushållsapparater, såsom temperatur, vibration, fuktighet eller är avsedda att signalera information om produktens driftsstatus. De är inte avsedda att användas i andra produkter eller som rumsbelysning i hemmet.

2.6 Avfallshantering



WARNING!

Risk för kvävning eller skador.

- Koppla loss produkten från eluttaget och vattentillförseln.
- Klipp av elkabeln nära produkten och kassera den.
- Ta bort luckspärren för att förhindra att barn eller husdjur blir instängda i trumman.
- Kassera produkten i enlighet med lokala föreskrifter för avyttring från WEEE (Waste Electrical and Electronic Equipment).

förbrukning av vatten, energi och tvättmedel och varsam hantering av din tvätt.

- Tack vare **Soft Plus-funktionen** sprids sköljmedlet jämt över tvätten och tränger djupt in i fibrerna, vilket ger en perfekt mjukhet.
- **SensiCare System** justerar automatiskt programtiden efter

tvättmängden i trumman för ett perfekt tvättresultat på kortast möjliga tid. Läs avsnittet "SensiCare System avkänning av tvättmängd" för mer information.

3.2 Produktöversikt

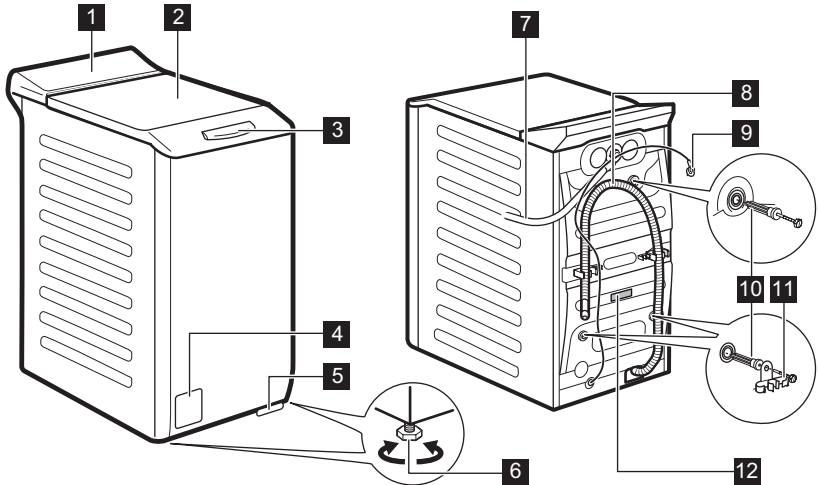

- 1** Kontrollpanel
- 2** Lucka
- 3** Luckhandtag
- 4** Filter till tömningspump
- 5** Spak för att flytta produkten
- 6** Fötter för att få maskinen i nivå
- 7** Tilloppslang

- 8** Tömnings slang
- 9** Nätkabel
- 10** Transportbultar
- 11** Slangstöd
- 12** Typskylt

Information för att registrera en produkt.

På **typskylten** står modellnamn (**A**), produktnummer (**B**), spänning (**C**) och serienummer (**D**).

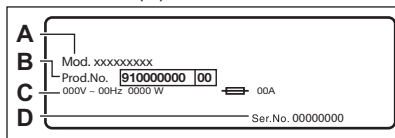

På **informationsetiketten** står modellnamn (**A**), produktnummer (**B**) och serienummer (**C**).

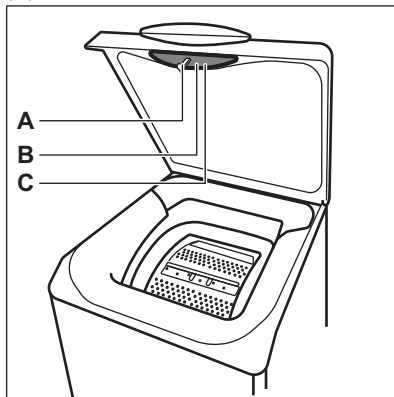

4. TEKNISKA DATA

Dimension	Bredd/Höjd/Totalt djup	39,7 cm /90,8 cm /59,9 cm
Elanslutning	Märkspänning	230 V
	Total effekt	2200 W
	Säkring	10 A
	Frekvens	50 Hz
Skyddslocket ger skydd mot inträngning av fasta partiklar och fukt, med undantag för om lågspänningsutrustningen inte är fuktskyddad		IPX4
Vattentryck	Minsta	0,5 bar (0,05 MPa)
	Högsta	10 bar (1,0 MPa)
Vattenförsörjning ¹⁾		Kallt vatten
Max tvättmängd	Cotton (Bomull)	6 kg
Centrifugeringshastighet	Max centrifughastighet	1151 varv/min

¹⁾ Koppla tilloppslangen på en vattenkran med 3/4" gänga.

5. INSTALLATION



WARNING!
Se Säkerhetsavsnitten.

5.1 Uppackning och placering

1.

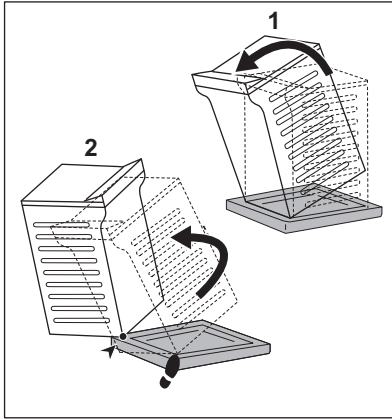

2.

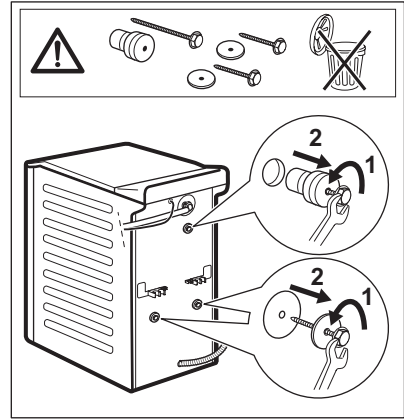

3.

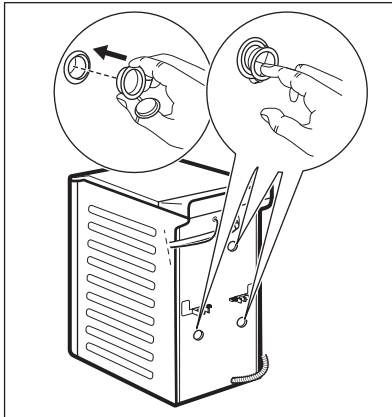

4.

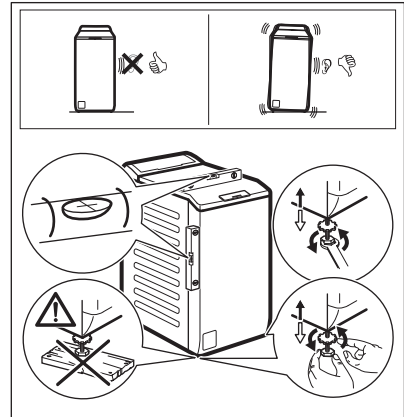

Vi rekommenderar att du sparar förpackningen och transportbultarna om du vid ett senare tillfälle ska flytta produkten.

Justera produkten så att den står stadigt för att undvika vibrationer, oljud och rörelse när den är igång.



WARNING!

Justera inte nivån genom att sätta kartong, trä eller motsvarande material under produktens fötter.

5.2 Tillopps slang

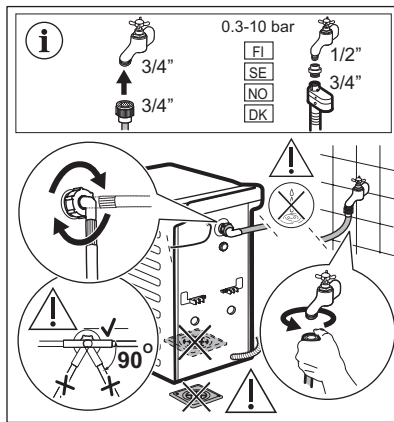

Tillbehör som levereras med produkten kan variera beroende på modell.

i Se till att det inte finns några skador på slangen eller några läckor från kopplingarna. Använd inte en förlängningsslang om tilloppsslangen är för kort. Kontakta kundtjänst för byte av tilloppsslangen.

5.3 Tömning av vattnet

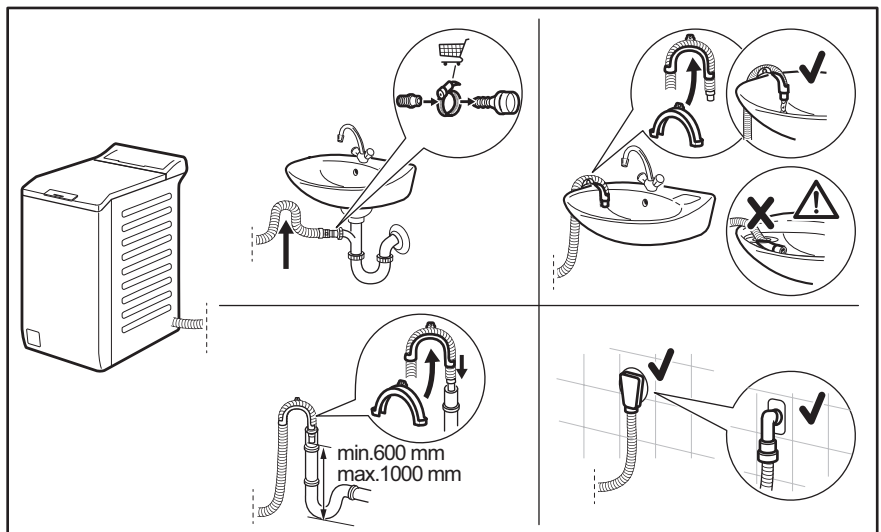

Tömningsslangen ska sitta på en höjd som inte är lägre än 600 mm och inte högre än 1 000 mm.

Du kan förlänga tömningsslangen till högst 4 000 mm. Kontakta auktoriserat servicecenter för den andra tömningsslangen och förlängningen.

5.4 Elektrisk anslutning

I slutet av installationen kan du ansluta nätkontakten till eluttaget.

Typskylten och kapitlet "Tekniska data" anger nödvändiga elektriska

klassificeringarna. Se till att de är kompatibla med nätspänningen.

Kontrollera att elnätet i ditt hem klarar den maximala belastning som krävs, även med hänsyn till andra produkter

som är anslutna till samma nätkrets i ditt hushåll.

Anslut maskinen till ett jordat eluttag.

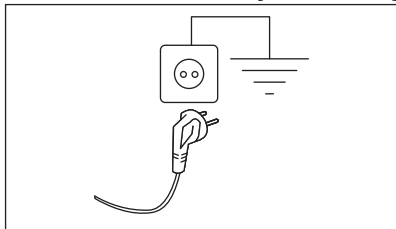

Nätkabeln måste vara lätt att komma åt när maskinen har installerats.



För allt elektriskt arbete som krävs för att installera den här maskinen, kontakta vårt auktoriserade servicecenter.

Tillverkaren ansvarar inte för personskador eller materiella skador som uppstår till följd av att ovanstående säkerhetsåtgärder inte har följts.

6. KONTROLLPANELEN

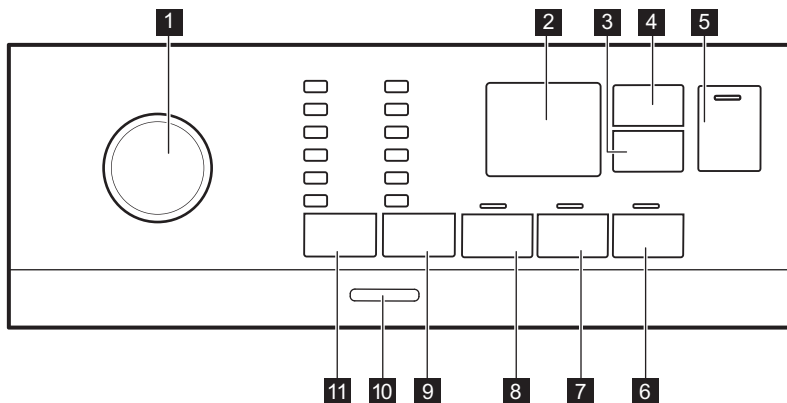





6.1 Beskrivning av kontrollpanelen

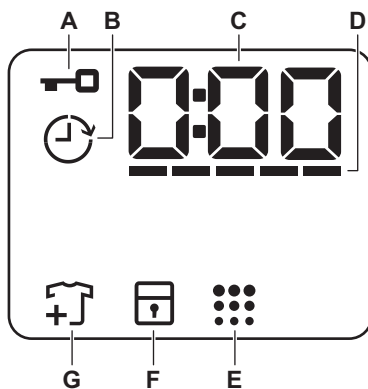

- | | |
|--|--|
| 1 Programväljare | 9 Spin-minskning touch-knapp |
| 2 Display | • Ingen centrifugering funktion  |
| 3 Delay Start touch-knapp | • Rinse Hold funktion  |
| 4 Time Manager touch-knapp | • Nattn funktion |
| 5 Start/Pause touch-knapp  | 10 On/Off tryckknapp |
| 6 Soft Plus touch-knapp | 11 Temp. touch-knapp |
| 7 Extra Rinse touch-knapp | |
| 8 Prewash touch-knapp | |

6.2 Display



A		Indikatorlampa för låst lock.
B		Indikatorlampa för Födröjd Start.
C		Den digitala indikatorn kan visa: <ul style="list-style-type: none"> • Programlängd (t.ex. 2:40). • Födröjd tid (t.ex. 2h). • Programslut (0:00). • Varningskod (t.ex. E20).
D		Nivåindikator för Time Manager.
E		Indikator för trumrengöring.
F		Indikatorlampa för barnlås.
G		Indikator för att lägga i fler plagg. Tänds i början av tvättfasen, medan användaren fortfarande kan sätta maskinen på paus och lägga i fler plagg.

7. VRED OCH KNAPPAR

7.1 Inledning

- i** Alternativen/funktionerna går inte att välja med alla tvättprogram. Kontrollera kompatibiliteten mellan funktionerna och tvättprogrammen i "Programöversikt". En funktion kan utesluta en annan, i det här fallet låter inte maskinen dig ställa in inkompatibla alternativ/funktioner.

7.2 On/Off

Tryck på den här knappen i några sekunder för att aktivera eller avaktivera produkten. Två olika ljud hörs när man slår på eller stänger av maskinen.

Eftersom Standby-funktionen automatiskt stänger av maskinen efter några minuter för att minska energiförbrukningen kan du behöva slå på den igen.

För mer information, se Standby-avsnittet i kapitlet Daglig användning.

7.3 Temp.

När du väljer ett tvättprogram föreslår maskinen automatiskt den förinställda temperaturen för programmet.

Indikator Cold = kallt vatten.

Indikatorn för inställd temperatur tänds.

7.4 Spin

När du ställer in ett program ställer maskinen automatiskt in maximal centrifugeringshastighet, förutom för programmet Denim.

Tillvalscentrifugeringsfunktioner:

- **Ingen centrifugering**  . Motsvarande indikator tänds. Ställ in den här funktionen för att inaktivera alla centrifugeringsfaser. Maskinen utför endast tömningsfasen för valt tvättprogram. Ställ in funktionen för mycket ömtåliga plagg.

Sköljfasen använder mer vatten för vissa tvättprogram

- **Rinse Hold**  . Motsvarande indikator tänds. Den sista centrifugeringen utförs ej. Maskinen tömmer inte det sista sköljvattnet för att tvätten inte ska skrynklas. Tvättprogrammet stannar med vatten i trumman. Locket är låst och trumman snurrar med jämna mellanrum för att tvätten ska bli mindre skrynklig. Du måste tömma ut vattnet för att kunna låsa upp locket. Om du trycker på Start/Pause  knappen utför maskinen centrifugeringsfasen och tömmer ut vattnet.
- **Natt** . Motsvarande indikator tänds. De mellanliggande och slutliga centrifugeringsfaserna utesluts och programmet avslutas med vatten i trumman. Detta gör att tvätten blir mindre skrynklig. Locket förblir låst. Trumman snurrar runt då och då för att minska uppkomsten av skrynklor. Du måste tömma ut vattnet för att kunna låsa upp locket. Eftersom programmet är väldigt tyst kan man tvätta under natten när elpriserna är lite billigare. I vissa program utförs sköljningarna med mer vatten. Om du trycker på Start/Pause  knappen utförs endast tömningsfasen.

- i** Maskinen tömmer ut vattnet automatiskt efter cirka 18 timmar.

7.5 Prewash

Med den här funktionen kan du lägga till en förtvättfas till ett tvättprogram.

Motsvarande indikator tänds.

- Använd den här funktionen för att lägga till en förtvätt i 30 °C före tvättfasen. Det här alternativet rekommenderas för hårt smutsad tvätt, särskilt om den innehåller sand, damm, lera och andra fasta partiklar.

 Dessa funktioner kan lägga till tid till programlängden.

7.6 Permanent Extra Rinse

Denna funktion lägger till några sköljningar enligt valt tvättprogram.

Använd den här funktionen om du har allergi mot tvättmedelsrester eller extra känslig hud.

 Funktionen lägger till tid till programlängden.

Motsvarande indikator ovanför touchknappen tänds och är tänd under nästa program tills detta alternativ är avaktiverat.

7.7 Permanent Soft Plus

Ställ in det här alternativet för att optimera sköljmedelsdistributionen och därmed få mjukare tvätt.

Rekommenderas när du använder sköljmedel.



 Funktionen lägger till tid till programlängden.

Motsvarande indikator ovanför touchknappen tänds och är tänd under nästa program tills detta alternativ är avaktiverat.

7.8 Delay Start

Med det här alternativet kan du fördröja programstarten till en bättre lämpad tidpunkt.

Tryck upprepade gånger på knappen för att ställa in önskad fördröjning. Tiden ökar i steg om 1 timme upp till 20 timmar.

Displayen visar tillhörande indikator  och vald fördröjd tid. När du har tryckt på Start/Pause -knappen börjar maskinen nedräkningen och locket låses.

7.9 Time Manager

Med detta alternativ kan du minska programmets varaktighet beroende på

mängden tvätt och graden av nedsmutsning.

När du ställer in ett tvättprogram visas standardlängden och -----streck.

Tryck på Time Manager-knappen för att minska programtiden efter dina behov. Displayen visar den nya programtiden och strecken minskar efter hand:

---- passar för en full maskin med normalt smutsad tvätt.

--- ett snabbprogram för full maskin med lätt smutsad tvätt.

-- mycket snabbt program för en liten tvättmängd med lätt smutsad tvätt (max. halv maskin).

- det kortaste programmet för att fräscha upp en liten mängd tvätt.

Time Manager är endast tillgänglig med programmen i tabellen.

indikator	Eco 40-60	Bomull	Syntet
----- 1)	■	■	■
-----	■	■	■
---	■	■	■
--	■	■	■
-	■	■	■

1) Standardlängd för alla program.



7.10 Start/Pause





Tryck på Start/Pause -knappen för att starta, pausa eller avbryta ett program.

8. PROGRAM

8.1 Programöversikt

Program Standardtemperatur Temperaturområde	Referen- shastighet för centri- fug Centrifugering- shastig- hetsinter- vall [varv/min]	Max tvätt- mängd	Beskrivning av program (Typ av tvätt och smutsgrad)
Eco 40-60 40 °C ¹⁾	1200 varv/min (1200 - 400)	6 kg	Vit och färgäkta bomull. Normalt smutsad tvätt. Energiförbrukningen minskar och programmets tvättfas förlängs, vilket ger goda tvättresultat.
Bomull 40 °C 90 °C – kall	1200 varv/min (1200 - 400)	6 kg	Vit och färgad bomull. Normalt och mycket smutsad.
Syntet 40 °C 60 °C – kall	1200 varv/min (1200 - 400)	3 kg	Syntetplagg eller blandade material. Normalt smutsad tvätt.
Fintvätt 30 °C 40 °C – kall	1200 varv/min (1200 - 400)	2 kg	Ömtåliga material som akryl, viskos och blandade material som måste fintvättas. För normalt och lätt smutsad tvätt.
Snabb 14min 30 °C	800 varv/min (800 - 400)	1,5 kg	Plagg av syntetiska och blandade material. Lätt smutsad tvätt och plagg som ska fräschas upp.
Sköljning	1200 varv/min (1200 - 400)	6 kg	Alla material, förutom ylle och mycket ömtåliga material. Program för sköljning och centrifugering. Centrifugerings standardhastighet är den som används för vit-/kulörtvättprogrammen. Minska centrifugeringshastigheten efter typ av tvätt. Vid behov, ställ in alternativet Extra Rinse för ytterligare sköljningar. Med en låg centrifugeringshastighet sköljer maskinen skonsamt och centrifugerar en kort stund.
Centrifugering/Tömning	1200 varv/min (1200 - 400)	6 kg	Alla material utom ylle och ömtåliga material. Centrifugera tvätten och tömma ut vattnet i trumman.

Program Standardtemperatur Temperaturområde	Referenshastighet för centrifug Centrifugeringshastighetsintervall [varv/min]	Max tvättmängd	Beskrivning av program (Typ av tvätt och smutsgrad)
Anti-Allergy 60 °C	1200 varv/min (1200 - 400)	6 kg	Vita bomullsplagg. Detta program tar bort mikroorganismer tack vare en tvättfas med en temperatur över 60 °C under några minuter. Detta hjälper till att ta bort bakterier, mikroorganismer och partiklar. Tillförsel av ånga och en extra sköljningsfas säkerställer att tvättmedelsrester och pollen/allergener avlägsnas, vilket gör den lämplig för känsliga personer.
Dunjackor 40 °C 60 °C – kall	800 varv/min (800 - 400)	2 kg	Specialprogram för separat tvätt av dunjackor, syntetfilter, sängöverkast och så vidare.
Siden  30 °C	800 varv/min (800 - 400)	0,5 kg	Specialprogram för siden och blandade syntetmaterial .
Ylle  40 °C 40 °C – kall	1200 varv/min (1200 - 400)	1 kg	Maskintvättbar ylle, handtvättbar ylle och andra material märkta med "Handtvätt"-symbol ² .
Sportkläder 30 °C 40 °C – kall	1200 varv/min (1200 - 400)	3 kg	Blandade sportkläder. Lätt smutsade plagg eller plagg som ska fräschas upp.

Program Standardtemperatur Temperaturområde	Referen- shastighet för centri- fug Centrifugering- shastig- hetsinter- vall [varv/min]	Max tvätt- mängd	Beskrivning av program (Typ av tvätt och smutsgrad)
Outdoor  30 °C 40 °C – kall	1200 varv/min (1200 - 400)	2 kg ³⁾ 1 kg ⁴⁾	<p data-bbox="571 399 621 454"> Använd inte sköljmedel och se till att det inte finns någon sköljmedelsrest kvar i tvättmedelsfacket.</p> <p data-bbox="565 494 1030 646">Sportplagg i syntetmaterial. Detta program är utformat för att skonsamt tvätta moderna sportkläder men är även lämpligt för gym-, cyklings- eller joggingkläder och liknande plagg. Den rekommenderade tvättmängden är 2 kg.</p> <p data-bbox="565 646 1030 853">Vattentäta tyger, vattentäta tyger som andas och tyger med vattenavvisande effekt. Detta program kan också användas som ett återimpregneringsprogram för vattenavvisande tyger, speciellt anpassad för behandling av kläder med en hydrofob beläggning. För detta återimpregneringsprogram för vattenavvisande tyger, gör enligt följande:</p> <ul data-bbox="565 853 1030 997" style="list-style-type: none"> <li data-bbox="565 853 1030 885">• Häll tvättmedel i facket . <li data-bbox="565 885 1030 965">• Häll i ett speciellt medel som återställer tygets vattenavvisande förmåga i sköljmedelsfacket . <li data-bbox="565 965 1030 997">• Minska tvättmängden till 1 kg. <p data-bbox="571 1013 621 1061"> För att ytterligare förbättra den vattenavvisande effekten, torka i torktumlaren med torkprogram Outdoor (om det finns tillgängligt och om plagget får torktumlas).</p>

Program Standardtemperatur Temperaturområde	Referenshastighet för centrifug Centrifugeringshastighetsintervall [varv/min]	Max tvättmängd	Beskrivning av program (Typ av tvätt och smutsgrad)
Denim 30 °C 40 °C – kall	800 varv/min (1200 - 400)	2 kg	Specialprogram för denimplagg med fintvättfas för minimal blekning av färger och märken. För bättre resultat rekommenderar vi att man minskar tvättmängden.

1) Enligt EU-förordning 2019/2023 kan detta program vid 40 °C rengöra normalt smutsig bomullstvätt som deklarerats tvättbar vid 40 eller 60 °C tillsammans.



Se kapitlet "Förbrukningsvärden" för mer information om uppnådd temperatur i tvätten, programtid m.m.

De mest effektiva programmen vad gäller energiförbrukning är i allmänhet sådana som kan köras vid lägre temperatur och med längre programtid.

2) Under detta program roterar trumman sakta för skonsam tvättning. Det kan verka som att trumman står still eller roterar felaktigt, men detta är helt normalt för det här programmet.

3) Programöversikt.



4) Tvättprogram och program för vattentäta material.

Programtillval, kompatibilitet

Program	FUNKTIONER									
	Spin			Natt	Prewash	Extra Rinse	Soft Plus	Delay Start	Time Manager	
Eco 40-60	■	■	■		■	■	■	■	■	
Bomull	■	■	■	■	■	■	■	■	■	
Syntet	■	■	■	■	■	■	■	■	■	
Fintvätt	■	■	■	■		■	■	■		
Snabb 14min	■	■	■					■		
Sköljning	■	■	■			■		■		
Centrifugering/Tömning	■	■						■		
Anti-Allergy	■	■	■		■	■	■	■		
Dunjackor	■	■					■	■		
Siden	■	■						■		

Program	FUNKTIONER	Spin			Natt	Prewash	Extra Rinse	Soft Plus	Delay Start	Time Manager
Ylle 		■	■	■					■	
Sportkläder		■	■	■		■	■		■	
Outdoor 		■	■	■			■		■	
Denim		■	■	■	■		■	■	■	

Lämpliga tvättmedel för tvättprogram

Program	Pulvertvätt- medel ¹⁾	Flytande tvättmedel	Flytande tvättmedel för kulört- vätt	Ömtåliga ylleplagg	Special
Eco 40-60	▲	▲	▲	--	--
Bomull	▲	▲	▲	--	--
Syntet	▲	▲	▲	--	--
Fintvätt	--	--	--	▲	▲
Snabb 14min	--	▲	▲	--	--
Anti-Allergy	▲	▲	--	--	▲
Dunjackor	--	--	--	▲	▲
Siden 	--	--	--	▲	▲
Ylle 	--	--	--	▲	▲
Sportkläder	--	▲	▲	--	▲
Outdoor 	--	--	--	▲	▲
Denim	--	--	▲	▲	▲

¹⁾ Vid temperatur över 60 °C rekommenderas pulvertvättmedel.

▲ = Rekommenderas

-- = Rekommenderas ej

8.2 Woolmark Wool Care – Blå



Maskinens ylleprogram har godkänts av Woolmark Company för maskintvätt av ylleplagg märkta som "handtvätt", under förutsättning att plaggen tvättas enligt anvisningarna på plaggets etikett och de som anges från tillverkaren av denna tvättmaskin. M1145

Woolmark-symbolen är en certifieringsmärkning i många länder.

9. INSTÄLLNINGAR

9.1 Ljudsignaler

Den här produkten har olika ljudsignaler som fungerar när:

- Du slår på maskinen (särskild kort ljusignal).
- Du stänger av maskinen (särskild kort ljusignal).
- Du trycker på knapparna (klickande ljud).
- Du gör ett ogiltigt val (3 korta ljud).
- Programmet är klart (ljusignal i cirka 1 minut).
- Maskinen har ett fel (korta ljudstötter i cirka 5 minuter).

För att **avaktivera/aktivera** ljusignal när programmet är klart, tryck på knapparna Temp. och Centrifug. samtidigt i cirka 2 sekunder. On/Off visas på displayen



Om du avaktiverar ljusignalerna fortsätter de att låta när det är fel på maskinen.

9.2 Knapplås

Med den här funktionen kan du förhindra att barnen leker med kontrollpanelen.

För att **aktivera/avaktivera** den här funktionen, håll Soft Plus-knappen nedtryckt tills  **tänds/släcks** på displayen.

Produkten återgår som standard till detta val även när du har stängt av.

Knapplåsfunktionen inaktiveras under några sekunder efter att maskinen slagits på.

10. FÖRE FÖRSTA ANVÄNDNING

1. Se till att det finns el och att vattenkranen är öppen.
2. Häll 2 liter vatten i tvättmedelsfacket märkt med .

Då aktiveras tömningssystemet.

3. Häll en liten mängd tvättmedel i facket märkt med .

4. Ställ in och starta ett program för bomull vid högsta temperaturen utan tvätt i trumman.

Detta tar bort all möjlig smuts från trumman och baljan.

11. DAGLIG ANVÄNDNING



VARNING!
Se Säkerhetsavsnitten.

11.1 Aktivera produkten

1. Sätt i stickkontakten i eluttaget.
2. Öppna vattenkranen.
3. Tryck på knappen On/Off för att sätta på produkten.

En kort signal hörs.

11.2 Lägg i tvätt

1. Öppna produktens lock.
2. Tryck på knappen **A**.

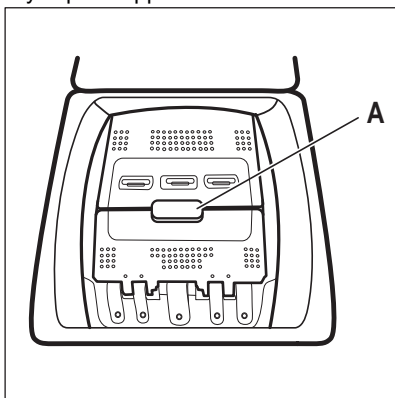

Trumman öppnas automatiskt.

3. Lägg in tvätten i trumman, ett plagg i taget.
4. Skaka plaggen innan du lägger i dem i maskinen.

Lägg inte i för mycket tvätt i trumman.

5. Stäng trumman och luckan.



FÖRSIKTIGHET!
Kontrollera att du stängt trumman rätt innan du stänger luckan till produkten.

11.3 Tvättmedelsfack.

Användning av tvättmedel och tillsatser

1. Mät upp det specificerade tvätt- och sköljmedel.
2. Lägg tvättmedlet och sköljmedlet i rätt respektive fack.



Följ alltid instruktionerna på tvättmedelsförpackningarna, men vi rekommenderar dock att du inte överskrider den angivna maxnivån. Denna mängd garanterar bästa tvättresultat.



Dosering av flytande tvättmedel ska göras med en doseringsboll (levereras av tvättmedelstillverkare). Lägg doseringsbollen ovanpå tvätten i maskinens trumma.

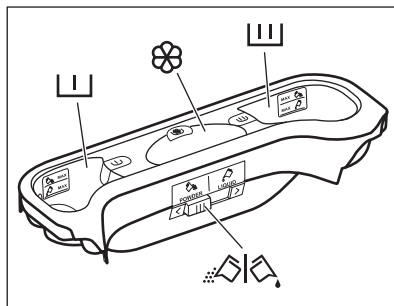

Tvättmedelsfack för förtvätt.



Mängden tvättmedel får inte nå över MAX-markeringarna (pulver eller flytande tvättmedel).



Tvättmedelsfack för huvudtvätt.

Mängden tvättmedel får inte nå över MAX-markeringarna (pulver eller flytande tvättmedel).

-  Fack för flytande tillsatser (sköljmedel, stärkelse).
Mängden flytande tillsatser får inte nå över **M**-markeringen.

-  Flick för pulvertvättmedel eller flytande tvättmedel.

11.4 Flytande eller pulverformigt tvättmedel

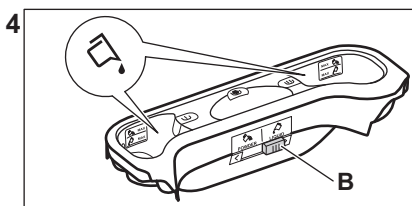
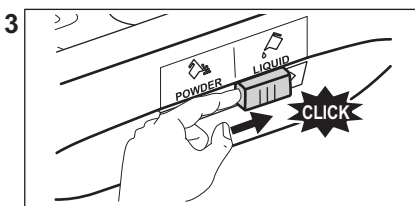
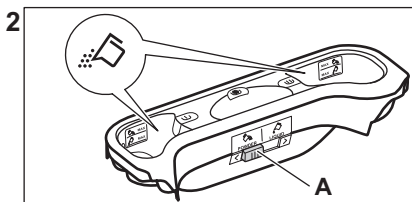
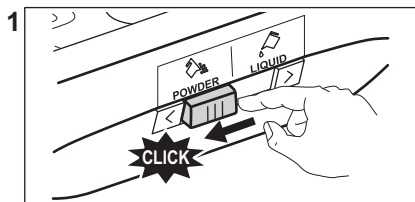

- Läge **A** för pulvertvättmedel (fabriksinställning).
- Läge **B** för flytande tvättmedel.

tänds på displayen och angiven information ändras därefter.

-  **Om du använder flytande tvättmedel:**
- Använd inte geléaktigt eller flytande tvättmedel.
 - Fyll inte på mer tvättmedel än till markerad maxnivå.
 - Ställ inte in funktionen för fördröjd start.

-  Om ett val **inte är möjligt**, hörs en ljudsignal och displayen visar - - -.

11.5 Inställning av program

1. Vrid programvredet för att välja önskat tvättprogram.

Indikatorlampan för Start/Pause  knappen blinkar.

Displayen visar en ungefärlig varaktighet för programmet.

2. Tryck på motsvarande knappar för att ändra temperaturen och/eller centrifugeringshastigheten.
3. Ställ vid behov in en eller flera funktioner genom att trycka på motsvarande knappar. Knapparna

11.6 Starta ett program

Tryck på Start/Pause  knappen för att starta programmet. Det går inte att starta programmet när knappens indikatorlampan är släckt och inte blinkar (programvredet kan vara på fel position till exempel).

Motsvarande indikator slutar blinka och fortsätter lysa med fast sken.



Programmet startar och luckan låses. På displayen visas indikatorn .

-  Tömningssumpen kan vara aktiv strax innan produkten fylls med vatten.

11.7 Starta ett program med fördröjd start

1. Tryck på Delay Start-knappen flera gånger tills displayen visar önskad





födröjningstid. På displayen visar indikatorn .

2. Tryck på Start/Pause -knappen. Locket låses och nedräkningen för fördröjd start börjar. På displayen visas indikatorn .

När nedräkningen är klar startar programmet automatiskt.



Annulera fördröjd start efter det att nedräkningen påbörjats

Avbryta den fördröjda starten:

1. Tryck på Start/Pause -knappen för att sätta maskinen på paus. Motsvarande indikator blinkar.
2. Tryck på Delay Start-knappen flera gånger tills displayen visar  och indikatorn för  släcks.
3. Tryck på Start/Pause -knappen en gång till för att starta programmet omedelbart.

Ändring av fördröjd start efter det att nedräkningen påbörjats

Ändra den fördröjda starten:

1. Tryck på Start/Pause -knappen för att sätta maskinen på paus. Motsvarande indikator blinkar.
2. Tryck på Delay Start-knappen flera gånger tills displayen visar önskad fördröjningstid.
3. Tryck på Start/Pause -knappen en gång till för att starta ny nedräkning.

11.8 SensiCare System-detektion av tvättmängd

När du har tryckt på Start/Pause -knappen:

1. SensiCare System börjar med att bestämma tvättens vikt och beräknar sedan den verkliga programtiden. Under denna fas spelar de Time Manager staplarna  nedanför tidsangivelsen upp en enkel animering.



2. Efter cirka 15–20 minuter försvinner Time Manager-staplarna och den nya programtiden visas. Maskinen justerar automatiskt programtiden efter tvättmängden i trumman för perfekt tvättresultat på kortast möjliga tid.



Funktionen SensiCare System kan inte väljas för vissa program, exempelvis Ylle, Sköljning, Spin och program med kort programtid.

11.9 Avbryta ett program och ändra funktionerna

När programmet är igång kan du bara ändra **vissa** funktioner:

1. Tryck på knappen Start/Pause . Motsvarande indikator blinkar.
2. Ändra funktionerna. Den angivna informationen på displayen ändras därefter.
3. Tryck på Start/Pause -knappen igen.

Tvättprogrammet fortsätter.



11.10 Avbryta ett pågående program

1. Tryck på On/Off-knappen för att avbryta programmet och stänga av produkten.
2. Tryck på On/Off-knappen igen för att aktivera produkten.



Om SensiCare System har avslutats och vattenpåfyllningen redan har startat, startar det nya programmet **utan att på nytt använda SensiCare System**. Vattnet och tvättmedlet sköljs inte ut för att undvika svinn.

Det finns också ett annat sätt att avbryta:





1. Vrid väljarvredet till  "Reset"-läge.
2. Vänta i 1 sekund. Displayen visar .

Nu kan du ställa in ett nytt tvättprogram.

11.11 Öppna locket - lägga in fler plagg

-  Om temperaturen och nivån på vattnet i trumman är för hög och/eller trumman fortfarande roterar ska du inte öppna locket.

Produktens lock är låst när ett program eller startfördröjning pågår. På displayen visas indikatorn .

1. Tryck på Start/Pause -knappen. Indikatorn  börjar blinka.
2. Vänta tills locklåsets indikatorlampa  slutar blinka och släcks. Öppna locket och trumluckorna. Ta bort eller lägg till alternativ om så behövs. Stäng trumluckan och locket. Tryck på Start/Pause -knappen. Programmet eller den fördröjda starten fortsätter.

11.12 Program klart

När programmet är klart stannar produkten automatiskt. Ljudsignaler hörs (om de är aktiverade). På displayen visas .







Kontrolllampan för Start/Pause -knappen släcks.



Locket låses upp och indikatorn  släcks.



1. Tryck på knappen On/Off för att stänga av produkten. Fem minuter efter att programmet avslutats stänger energisparfunktionen automatiskt av produkten.
-  När du slår på produkten igen visas slutet på det senaste inställda programmet på displayen. Vrid programvredet för att ställa in ett nytt program.
2. Ta ut tvätten ur produkten.
 3. Kontrollera att trumman är tom.
 4. Låt locket och tvättmedelsfacket stå på glänt för att undvika mögelbildning och dålig lukt.
 5. Stäng vattenkranen.

11.13 Tömning av vattnet efter programmets slut

Om du har valt ett program eller en funktion som inte tömmer ut vattnet efter den sista sköljningen, avslutas programmet, men:

- Tidsindikeringen visar  och displayen visar att locket är låst .
 - Trumman roterar fortfarande med jämna mellanrum för att undvika att tvätten skrynklas.
 - Locket förblir låst.
 - Du måste tömma ut vattnet för att kunna öppna locket:
1. Vid behov, tryck på Spin -knappen för att minska centrifugeringshastigheten som maskinen föreslår.
 2. Tryck på Start/Pause -knappen:
 - Om du har ställt in Rinse Hold  tömmer maskinen ut vattnet och centrifugerar.
 - Om du har ställt in Natt  tömmer maskinen bara ut vattnet

Funktionsindikatorn Rinse Hold  och Natt  släcks.

3. När programmet är klart och kontrolllampan för lucklåset  släcks kan du öppna locket.
4. Tryck på On/Off -knappen i några sekunder för att aktivera produkten.

11.14 Standby-funktion

Stand by-funktionen stänger automatiskt av produkten för att minska energiförbrukningen när:

- Produkten inte används inom 5 minuter. Tryck på knappen On/Off för att slå på produkten igen.
- Efter fem minuter från tvättprogrammets slut Tryck på knappen On/Off för att slå på produkten igen. Displayen visar slutet för det senaste programmet. Vrid programvredet för att ställa in ett nytt program.

Om vredet har roterats till

"Återställnings-" ("Reset-") position • , stängs maskinen av automatiskt efter 30 sekunder.



Om du ställer in ett program eller ett alternativ som slutar med vatten i trumman, **stängs inte Stand by-funktionen av** för att påminna dig om att tömma ut vattnet.

12. RÅD OCH TIPS



VARNING!

Se Säkerhetsavsnitten.

12.1 Stoppa i tvätt

- Dela in tvätten i: vittvätt, kulörtvätt, syntetmaterial, ömtåliga material och ylle.
- Följ tvättanvisningarna som finns på tvättmärknigen.
- Tvätta inte vita och färgade plagg tillsammans.
- Vissa färgade plagg kan missfärgas i första tvätten. Vi rekommenderar att du tvättar dem separat de första gångerna.
- Vänd ut och in på flerfärgade plagg, ylle och plagg med tryck.
- Tvätta och förbehandla fläckar med ett specialmedel innan de läggs in i trumman.
- Var försiktig med gardiner. Ta bort hakarna och lägg gardinerna i en tvättpåse eller ett örngott.
- Tvätta inte plagg utan fäll eller med hål i. Använd en tvättpåse för att tvätta små och/eller ömtåliga plagg (t ex bygelbehåar, bälten, strumpbyxor, skosnören, band etc.).

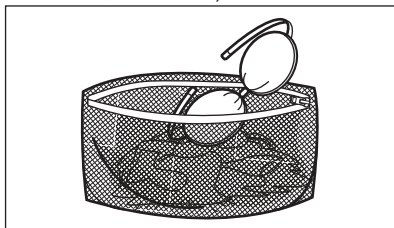

- En mycket liten tvättmängd kan orsaka balansproblem vid centrifugeringsfasen och leda till överdrivna vibrationer. Om det inträffar:

- avbryt programmet och öppna luckan (se avsnitt "Daglig användning"),
- omfördela tvätten manuellt så att den är jämnt fördelad i trumman,
- tryck på Start/Pause-knappen. Centrifugeringsfasen fortsätter.
- Knäpp knapparna på örngott, tryckknappar och stäng dragkedjor och hakar. Knyt bälten, snören, skosnören, band och andra lösa delar.
- Töm alla fickor och veckla ut plaggen.

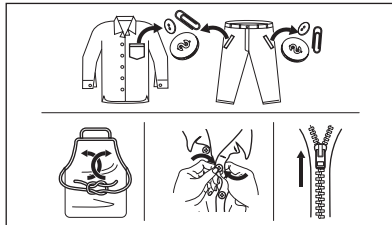

12.2 Svåra fläckar

Vissa fläckar går inte bort med bara vatten och tvättmedel.

Vi rekommenderar att du förbehandlar dessa fläckar innan du lägger in plaggen i maskinen.

Specifika fläckborttagningsmedel finns att tillgå. Använd det fläckborttagningsmedel som är lämpligt för typen av fläck och material som du har.

12.3 Tvättmedelstyp och mängd.

Val av tvättmedel och användning av korrekt mängd påverkar inte bara tvättprestandan utan hjälper också till att undvika avfall och skydda miljön:

- Använd endast tvättmedel och medel som är särskilt avsedda för tvättmaskiner. Först, se följande allmänna regler:
 - pulvertvättmedel för alla typer av material, förutom fintvätt. Pulvertvättmedel med blekmedel är att föredra för vittvätt i 90 grader,
 - flytande tvättmedel, helst för tvättprogram med låga temperaturer (max. 60 °C) för alla typer av material, eller specialtvättmedel för endast ylle.
 - Vilken typ av och mängden tvättmedel beror på: typ av material (ömtåligt, ylle, bomull osv.), färgen på kläderna, tvättmängden, smutsgraden, tvättemperaturen och vattenhårdenheten i din kommun.
 - Följ alltid anvisningarna på tvättmedelsförpackningen eller andra produkter utan att överskrida indikerad maxnivå (**MAX**).
 - Blanda inte olika sorters tvättmedel.
 - Använd mindre tvättmedel när:
 - du tvättar en mindre mängd,
 - tvätten är lätt smutsad,
 - det bildas mycket skum under tvättningen.
 - Tvättmedelstabletter eller kapslar ska alltid läggas inuti trumman, inte i tvättmedelsfacket.
- Otillräckligt med tvättmedel kan ge:**
- otillfredsställande tvättresultat,
 - tvätten blir grå,
 - kläderna blir oljiga,
 - det bildas mögel inuti maskinen.

För mycket tvättmedel kan ge:

- lödder,
- minskad tvätteffekt,
- otillräcklig sköljning,
- större miljöpåverkan.

12.4 Miljötips

För att spara vatten och energi och skydda miljön rekommenderar vi att du följer dessa tips

- **Normalt smutsad tvätt** kan tvättas **utan förtvätt** för att spara tvättmedel, vatten och tid (då skyddar du även miljön!).
- Om man lägger i smutstvätt till **maximal kapacitet som anges för varje program bidrar det till att minska energi- och vattenförbrukningen.**
- Med en bra förbehandling kan fläckar och begränsad smuts avlägsnas och tvätten kan då tvättas vid en lägre temperatur.
- För att använda rätt mängd tvättmedel, se den mängd som tvättmedelsproducenten föreslår och kontrollera vattenhårdenheten i din kommun. Se avsnittet "Vattenhårdenhet".
- Ställ in **maximal möjlig centrifugeringshastighet** för valt tvättprogram **innan du torkar din tvätt i en torktumlare**. Detta kommer att spara energi under torkningen!

12.5 Vattenhårdenhet

Om vattenhårdenheten där du bor är hög eller medelhög rekommenderar vi att du använder en vattenavhårdare för tvättmaskiner. I områden där vattenhårdenheten är mjuk behövs ingen vattenavhårdare.

Kontakta din lokala vattenmyndighet för att ta reda på vattenhårdenheten där du bor.

Använd rätt mängd sköljmedel. Följ alltid anvisningarna på förpackningen till produkten.

13. SKÖTSEL OCH RENGÖRING



WARNING!

Se Säkerhetsavsnitten.

13.1 Periodiskt rengöringsschema

Tack vare periodisk rengöring kommer din produkt att hålla längre.

Låt luckan och tvättmedelsbehållaren vara lite öppna efter varje program för att luft ska kunna cirkulera och få bort fuktigheten inuti produkten: detta förhindrar mögel och lukt.

Om maskinen inte används under en längre period: sStäng vattenkranen och dra ut stickkontakten ur vägguttaget.

Preliminärt regelbundet rengöringsschema:

Avkalkning	Två gånger per år
Underhållstvätt	En gång i månaden
Rengöra lucktätningen	Varannan månad
Rengöra trumman	Varannan månad
Rengöra tvättmedelsfacket	Varannan månad
Rengöra tömningspumpens filter	Två gånger per år
Rengöra tillloppsslangen och ventilfiltret	Två gånger per år

Följande avsnitt förklarar hur varje del ska rengöras.

13.2 Ta bort alla främmande föremål

-  Se till att alla fickor är tömda och alla lösa delar har säkrats innan du kör ett program. Se "Lägga i tvätten" i avsnittet "Råd och tips".

Ta bort alla främmande föremål (som metallklämmor, knappar, mynt osv.) som du kan hitta i filtren och trumman. Se avsnitten "Rengöring av trumman", "Rengöring av tömningspumpen" och "Rengöring av tillloppsslangen och

ventilfiltret". Vid behov, kontakta vårt auktoriserade servicecenter.

13.3 Utvändig rengöring

Rengör produkten endast med mildt rengöringsmedel och varmt vatten. Torka alla ytor nogga. Använd inga skursvampar eller annat som kan repa materialet.



FÖRSIKTIGHET!

Använd inte denaturerad sprit, lösningsmedel eller kemiska produkter.



FÖRSIKTIGHET!

Rengör inte metalltytorna med klorinbaserat rengöringsmedel.

13.4 Avkalkning



Om vattenhården där du bor är hög eller medelhög rekommenderar vi att du använder en avkalkningsprodukt för tvättmaskiner.

Kontrollera trumman regelbundet för eventuella kalkavlagringar.

Vanliga tvättmedel innehåller redan avkalkningsmedel, men vi rekommenderar körning av ett program med tom maskin regelbundet.



Följ alltid anvisningarna på produktförpackningen.

13.5 Underhållstvätt

Upprepad och långvarig användning av lågtempererade program kan orsaka tvättmedelsansamlingar, luddansamlingar, bakteriehärdar på insidan av trumman och röret. Detta kan leda till obehaglig lukt och mögelbildningar. För att undvika dessa ansamlingar och rengöra tvättmaskinen inuti, är det bra att köra en underhållstvätt regelbundet (minst en gång i månaden).



Se avsnittet "Rengöring av trumman".

13.6 Rengöring av trumman

Undersök trumman regelbundet för att förhindra oönskade avlagringar.

Rostavlagringar kan förekomma i trumman beroende på främmande rostande föremål i tvätten eller på att kranvattnet innehåller järn

Rengör trumman med en specialprodukt för rostfritt stål.

- i** Följ alltid anvisningarna på förpackningen till produkten. Rengör inte trumman med sura avkalkningsmedel, skurpulver som innehåller klor eller med stålull

För en grundlig rengöring:

1. Ta ut tvätten ur trumman.
2. Kör ett Bomull-program som har högst temperatur

13.8 Rengöring av tvättmedelsfacket

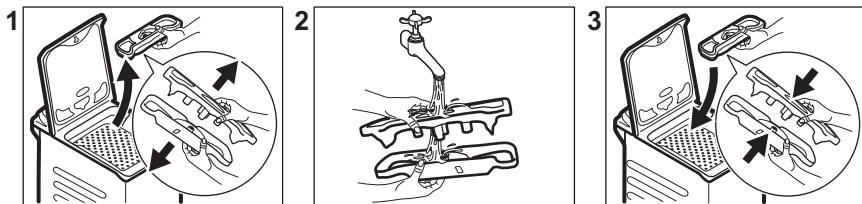

13.9 Rengöring av tilloppslangen och ventilfiltret

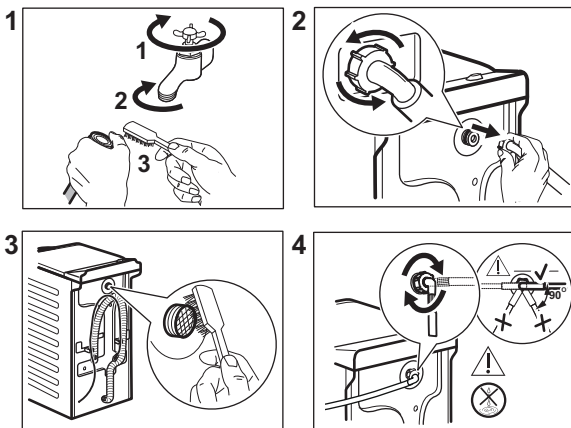

3. Tillsätt en liten mängd pulvertvättmedel i en tom trumma för att skölja ut eventuella rester.

- i** I slutet av ett program kan displayen ibland visa ikonen . Detta är en rekommendation för att köra trumrengöring. När trumrengöringen är klar försvinner ikonen.

13.7 Lockets tätning

Undersök tätningen regelbundet och ta bort alla föremål från innerdelen. Rengör den vid behov med ett rengöringsmedel innehållande ammoniak utan att repa tätningssytan.

- i** Följ alltid anvisningarna på förpackningen till produkten.

13.10 Rengöring av tömningsfiltret

Kontrollera regelbundet tömningspumpsfiltret och se till att det är rent.

Rengör tömningspumpen om:

- Maskinen tömmer inte ut vattnet.
- Trumman inte snurrar.
- Produkten avger ett ovanligt ljud p.g.a. att tömningspumpen är blockerad.
- Displayen visar larmkoden E20



! VARNING!

- Koppla bort produkten från eluttaget.
- Ta inte bort filtret medan produkten är igång.
- Rengör inte pumpen om vattnet i produkten är hett. Vänta tills vattnet har svalnat.

Ha alltid en trasa till hands för att torka upp eventuellt vattenspill när du tar bort filtret.

Gör enligt följande för att rengöra pumpen:

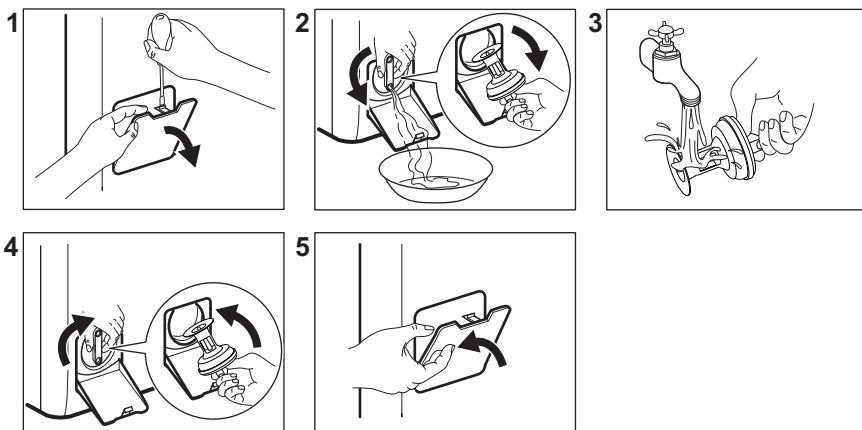

13.11 Nödtömning

Om maskinen inte töms på vatten kan man köra samma procedur som beskrivs i paragrafen "Rengör tömningspumpen". Rengör pumpen vid behov.

När vattnet tappas ut med nödtömningsproceduren måste tömningssystemet aktiveras igen:

1. Häll 2 liter vatten i tvättmedelsfacket för huvudtvätt.
2. Starta programmet för att tömma ut vattnet.

13.12 Åtgärder vid frysrisk

Om produkten är installerad på en plats där temperaturen kan sjunka till 0 °C eller lägre, ta bort det kvarvarande

vattnet i tilloppsslangen och tömningspumpen.

1. Koppla bort produkten från eluttaget.
2. Stäng vattenkranen.
3. Placera tilloppsslangens båda ändar i en behållare och låt vattnet rinna ur slangen.
4. Töm tömningspumpen. Se nödtömningsproceduren.
5. När tömningspumpen är tom, sätt tillbaka tilloppsslangen igen.



! VARNING!

Se till att temperaturen är över 0 °C innan du använder produkten igen.

Tillverkaren har inget ansvar för de skador som orsakas av låga temperaturer.

14. FELSÖKNING



WARNING!

Se Säkerhetsavsnitten.

14.1 Larmkoder och möjliga fel

Produkten startar inte eller stannar under drift. Prova först att hitta en lösning på problemet (se tabellerna).



WARNING!

Stäng av produkten innan du gör någon kontroll.

Vid vissa problem visar displayen en larmkod och Start/Pause

▶||-knappen kan blinka oavbrutet:

Problem	Möjlig lösning
E 10 Produkten fylls inte med vatten.	<ul style="list-style-type: none"> • Kontrollera att vattenkranen är öppen. • Kontrollera att trycket i vattentillförseln inte är för lågt. Kontakta kommunen för denna information. • Kontrollera att vattenkranen inte är igensatt. • Kontrollera att tilloppsslangen inte är böjd, skadad eller snodd. • Kontrollera att tilloppsslangen har anslutits korrekt. • Kontrollera att filtret i tilloppsslangen och filtret i ventilen inte är igensatta. Se "Underhåll och rengöring".
E20 Maskinen tömmer inte ut vattnet.	<ul style="list-style-type: none"> • Kontrollera att vattenlåset inte är igensatt. • Kontrollera att tömningsslangen inte är böjd eller snodd. • Kontrollera att tömningsfiltret inte är igensatt. Rengör filtret vid behov. Se "Underhåll och rengöring". • Kontrollera att tömningsslangen har anslutits korrekt. • Ställ in tömningsprogrammet om du ställer in ett program utan tömning. • Ställ in tömningsprogrammet om du väljer en funktion som slutar med vatten i trumman.
E91 Ingen kommunikation mellan produktens elektriska element.	<ul style="list-style-type: none"> • Programmet avslutades inte ordentligt eller stoppades för tidigt. Stäng av maskinen och sätt på den igen. • Om larmkoden visas igen, kontakta ett auktoriserat servicecenter.
EHO Strömförsörjningen är instabil.	<ul style="list-style-type: none"> • Vänta tills nätspänningen är stabil.
EFO Översvämningsskyddet är aktiverat.	<ul style="list-style-type: none"> • Koppla från produkten och stäng vattenkranen. Kontakta auktoriserat servicecenter.

Avaktivera och aktivera produkten om andra felkoder visas på displayen. Kontakta auktoriserat servicecenter om problemet fortsätter.

Vid ett annat problem med tvättmaskinen, se tabellen nedan för möjliga lösningar.

Problem	Möjlig lösning
Programmet startar inte.	<ul style="list-style-type: none"> • Se till att stickkontakten sitter ordentligt i eluttaget. • Kontrollera att locket och trumluckorna är stängda. • Kontrollera att det inte finns en skadad säkring i säkringsdosan. • Säkerställ att Start/Pause  inte har vidrörts. • Om fördröjd start är inställd avbryter du inställningen eller väntar tills nedräkningen är slut. • Avaktivera Barnlås-funktionen om den är på. • Kontrollera vredets läge på det valda programmet.
Produkten fylls med vatten och töms omedelbart.	<ul style="list-style-type: none"> • Kontrollera att tömningsslangen är ställd i rätt läge. Slangen kan vara för lågt placerad. Se "Installationsanvisningar".
Centrifugeringsfasen fungerar inte eller tvättprogrammet varar längre än normalt.	<ul style="list-style-type: none"> • Ställ in centrifugeringsprogrammet. • Kontrollera att tömningsfiltret inte är igensatt. Rengör filtret vid behov. Se "Underhåll och rengöring". • Justera plaggen manuellt i trumman och starta centrifugeringsfasen igen. Detta problem kan orsakas av obalans.
Det är vatten på golvet.	<ul style="list-style-type: none"> • Kontrollera att kopplingarna i vattenslangarna är täta och att inget vattenläckage förekommer. • Kontrollera att tilloppsslangen och tömningsslangen inte är skadade. • Kontrollera att du använder rätt tvättmedel och rätt mängd tvättmedel.
Du kan inte öppna produktens lucka.	<ul style="list-style-type: none"> • Se till att du inte har valt ett tvättprogram som avslutas med vatten i trumman. • Kontrollera att tvättprogrammet är klart. • Ställ in tömnings- eller centrifugeringsprogrammet om det finns vatten i trumman. • Se till att produkten får elektrisk ström. • Detta problem kan orsakas av att produkten är trasig. Kontakta auktoriserat servicecenter.
Produkten avger ett konstigt ljud och vibrerar.	<ul style="list-style-type: none"> • Kontrollera att produkten står i våg. Se "Installationsanvisningar". • Kontrollera att förpackningen och/eller transportbultarna är borttagna. Se "Installationsanvisningar". • Fyll på mer tvätt i trumman. För liten tvättmängd.
Programtiden ökar eller minskar under programmets förloppstid.	<ul style="list-style-type: none"> • SensiCare System kan anpassa programtiden efter typ av och mängd tvätt. Se avsnittet "SensiCare System detektion av tvättmängd" i avsnittet "Daglig användning".

Problem	Möjlig lösning
Tvättresultaten är inte tillfredsställande.	<ul style="list-style-type: none"> • Öka mängden tvättmedel eller använd ett annat tvättmedel. • Använd specialprodukter för att ta bort svåra fläckar innan du tvättar plaggen. • Kontrollera att du ställer in rätt temperatur. • Minska tvättmängden.
För mycket skum i tvätttrumman under tvättprogrammet.	<ul style="list-style-type: none"> • Minska mängden tvättmedel.
Det finns tvättmedelsrester i tvättmedelsfacket efter tvätt.	<ul style="list-style-type: none"> • Kontrollera att luckan är ställd i rätt läge. • Se till att du har använt tvättmedelsfacket i enlighet med instruktionerna i den här användarmanualen.

Sätt på maskinen efter kontrollen. Programmet fortsätter från den punkt där det avbröts.

Kontakta auktoriserat servicecenter om problemet uppstår igen.

Nödvändig information som servicecentret behöver finns på typskylten.

15. FÖRBRUKNINGSVÄRDEN

15.1 Inledning



Se länken www.theenergylabel.eu för mer närmare information om energimärkning.



QR-koden på energimärkningsetiketten som medföljer produkten innehåller en webblänk till information gällande maskinens prestanda i EU EPREL-databasen. Förvara energimärkningsetiketten tillsammans med bruksanvisningen och alla andra dokument som medföljer denna produkt. Det går också att hitta samma information i EPREL med länken <https://eprel.ec.europa.eu> och modellnamnet och produktnumret som du hittar på produktens typskylt. Se kapitlet "Produktbeskrivning" angående typskyltens placering.

15.2 Teckenförklaring

kg	Tvättmängd.	tt:mm	Programtid.
kWh	Energiförbrukning.	°C	Tvättens temperatur.
Liter	Vattenförbrukning.	varv/min	Centrifughastighet.
%	Återstående fukt efter centrifugering. Ju högre centrifughastighet man väljer desto högre blir ljudnivån och desto lägre blir mängden kvarvarande fukt i tvätten.		

i Värden och programtider kan variera beroende på olika förhållanden (t.ex. rumstemperatur, vattentemperatur och tryck, storlek och typ av tvätt, matningsspänning) och även om standardinställningarna för ett program ändras.

15.3 Enligt EU-kommissionens förordning EU 2019/2023

Eco 40-60 program	kg	kWh	Liter	tt:mm	%	°C	varv/min ¹⁾
Full maskin	6	0.940	47	3:17	53	47	1151
Halvfull maskin	3	0.518	37	2:35	53	39	1151
Kvartsfull maskin	1,5	0.260	29	2:35	55	25	1151

1) Max centrifughastighet.

Strömförbrukning i olika lägen

Av (W)	Standby (W)	Fördröjd start (W)
0.48	0.48	4.00

Tid till "Off"/"Standby"-läge är max 15 minuter.

15.4 Vanliga program

i Dessa värden är endast indikerande.

Program	kg	kWh	Liter	tt:mm	%	°C	varv/min ¹⁾
Bomull ²⁾ 90 °C	6	2.60	85	3:25	53	85	1200
Bomull 60 °C	6	1.85	85	3:25	53	55	1200
Bomull ³⁾ 20 °C	6	0.40	85	2:45	53	20	1200
Syntet 40 °C	3	0.65	55	2:10	35	40	1200
Fintvätt ⁴⁾ 30 °C	2	0.35	50	1:00	35	30	1200

Program	kg	kWh	Liter	tt:mm	%	°C	varv/ min ¹⁾
Ylle 30 °C	1	0.20	35	1:10	30	30	1200

- 1) Referensindikator på centrifughastighet.
- 2) Lämpligt för mycket smutsig tvätt.
- 3) Lämplig för lätt smutsad tvätt av bomull, syntet och blandade material.
- 4) Det fungerar också som ett snabbt tvättprogram för lätt smutsad tvätt.

16. SNABBGUIDE

16.1 Daglig användning

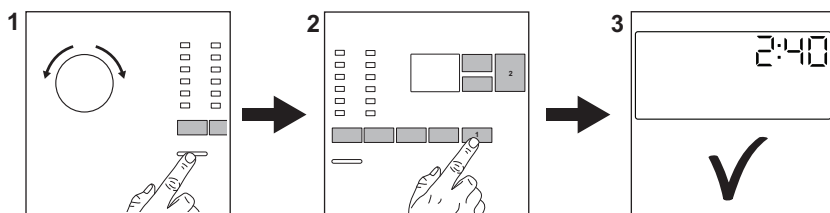

Sätt i stickkontakten i eluttaget.

Öppna vattenkranen.

Lägg in tvätt i maskinen.

Häll tvättmedlet och andra medel i sina respektive fack.

1. Tryck på **On/Off** -knappen för att slå på produkten. Vrid programvredet för att ställa in önskat program.
2. Ställ in önskade funktioner (1) med respektive touch-knappar. För att

starta programmet, tryck på **Start/**

Pause (2)-knappen.

3. Produkten startar.

När programmet är slut ska tvätten tas ut.

Tryck på **On/Off** -knappen för att stänga av produkten.

16.2 Rengöra tömningspumpens filter

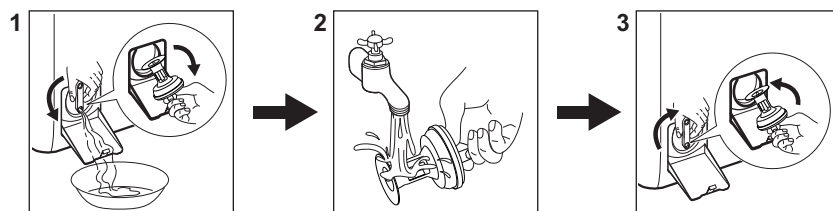

Rengör filtret regelbundet och särskilt om larmkod **E20** visas på displayen.

16.3 Program

Program	Mängd tvätt	Produktbeskrivning
Eco 40-60	6 kg	Vit och färgad bomull. Normalt smutsade plagg.
Bomull	6 kg	Vit och färgad bomull.
Syntet	3 kg	Syntetplagg eller blandade material.
Fintvätt	2 kg	Ömtåliga material som akryl, viskos, polyester.
Snabb 14min	1,5 kg	Bomulls- och syntetplagg som är lätt smutsade eller bara har använts en gång.
Sköljning	6 kg	Alla material, förutom ylle och mycket ömtåliga material. Program för sköljning och centrifugering.
Centrifugering/ Tömning	6 kg	Alla material, förutom ylle och mycket ömtåliga material. Program för centrifugering och tömning av vattnet.
Anti-Allergy	6 kg	Vita bomullsplagg. Detta program tar bort bakterier.
Dunjackor	2 kg	Syntetfilt, vadderade kläder, täcken, dunjackor.
 Siden	0,5 kg	Specialprogram för siden och blandade syntetmaterial.
 Ylle	1 kg	Maskintvättbar ylle, handtvättbar ylle och fintvätt.
Sportkläder	3 kg	Träningskläder
 Outdoor	2 kg ¹⁾ 1 kg ²⁾	Moderna sportplagg för utomhusbruk.
Denim	2 kg	Denim-plagg.

1) Programöversikt.

2) Tvättprogram och program för vattentäta material.

17. MILJÖSKYDD

Återvinn material med symbolen . Återvinn förpackningen genom att placera den i lämpligt kärl. Bidra till att skydda vår miljö och vår hälsa genom att återvinna avfall från elektriska och elektroniska produkter. Släng inte

produkter märkta med symbolen  med hushållsavfallet. Lämna in produkten på närmaste återvinningsstation eller kontakta kommunkontoret.

www.electrolux.com/shop



135982130-A-402022

