

EW6T5226C5

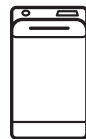

---

**NO** Vaskemaskin

---

Bruksanvisning



**Electrolux**

## INNHold

1. SIKKERHETSINFORMASJON.....	3
2. SIKKERHETSANVISNINGER.....	4
3. PRODUKTBEskRIVELSE.....	6
4. TEKNISKE DATA.....	8
5. MONTERING.....	8
6. BETJENINGSPANEL.....	11
7. VELGER OG KNAPPER.....	12
8. PROGRAMMER.....	14
9. INNSTILLINGER.....	19
10. FØR FØRSTEGANGS BRUK.....	19
11. DAGLIG BRUK.....	20
12. RÅD OG TIPS.....	24
13. STELL OG RENGJØRING.....	25
14. FEILSØKING.....	29
15. FORBRUKSVERDIER.....	32
16. HURTIGVEILEDNING.....	33
17. BESKYTTELSE AV MILJØET.....	35

## VI TENKER PÅ DEG

Takk for at du har kjøpt et produkt fra Electrolux. Du har valgt et produkt som bringer flere tiår med erfaring og innovasjon med seg. Genialt og stilig, og det er designet med tanke på deg. Så uansett når du bruker det, kan du være trygg på at du får gode resultater hver gang.

Velkommen til Electrolux.

**Gå inn på nettsiden vår for å:**



Få råd om bruk, brosjyrer, hjelp til feilsøking, og informasjon om service og reparasjon:

**[www.electrolux.com/support](http://www.electrolux.com/support)**



Registrer produktet for å få bedre service:

**[www.registerelectrolux.com](http://www.registerelectrolux.com)**



Kjøp tilbehør, forbruksvarer og originale reservedeler til apparatet ditt:

**[www.electrolux.com/shop](http://www.electrolux.com/shop)**

## KUNDESTØTTE OG SERVICE

Bruk alltid originale reservedeler.

Når du kontakter vårt autoriserte servicesenter, må du sørge for at du har følgende opplysninger tilgjengelig: Modell, PNC, serienummer.

Informasjonen finner du på typeskiltet.

 Advarsel/Forsiktig – Sikkerhetsinformasjon

 Generell informasjon og tips

 Miljøinformasjon

Med forbehold om endringer.

## 1. ⚠ SIKKERHETSINFORMASJON



Les de vedlagte instruksjonene nøye før du starter installasjon og bruk av dette produktet.

Produsenten er ikke ansvarlig for personskader eller andre skader som følge av feilaktig montering eller bruk. Instruksjonene må alltid oppbevares på et trygt og tilgjengelig sted for fremtidig behov.

### 1.1 Sikkerhet for barn og utsatte mennesker

- Dette produktet kan brukes av barn fra 8 år og oppover og personer med reduserte fysiske, sensoriske eller mentale evner eller manglende erfaring og kunnskap, dersom de får tilsyn eller instruksjoner om bruken av produktet på en sikker måte, og forstår farene som er involvert.
- Barn mellom 3 og 8 år og personer med svært omfattende og komplekse funksjonsnedsettelse må holdes på avstand fra produktet med mindre de er under tilsyn til enhver tid.
- Barn yngre enn 3 år må holdes på avstand fra produktet med mindre de er under tilsyn til enhver tid.
- Barn bør være under oppsyn for å sikre at de ikke leker med apparatet.
- Oppbevar all emballasje utilgjengelig for barn og kast den på riktig måte.
- Oppbevar vaskemidler utilgjengelig for barn.
- Hold barn og kjæledyr borte fra produktet når døren er åpen.
- Hvis produktet har en barnesikring, bør den aktiveres.
- Rengjøring og vedlikehold av produktet skal ikke utføres av barn.

### 1.2 Generell sikkerhet

- Dette produktet er kun beregnet for vask i private hjem med tøy som tåler maskinvask.
- Dette produktet er beregnet for innendørs bruk.

- Dette produktet kan brukes på kontorer, hotellrom, rom for bed & breakfast, gårdsgjestehus og andre lignende steder hvor slik bruk ikke overstiger (gjennomsnittlig) bruksnivåer for husholdninger.
- Produktets spesifikasjoner må ikke endres.
- Maksimal tøymengde er 6 kg. Ikke overskrid den maksimale tøymengden for programmet (se kapittelet «Programmer»).
- Driftsvanntrykket ved inngangspunktet for vannet fra uttakstilkoblingen må være mellom 0,5 bar (0,05 MPa) og 10 bar (1,0 MPa).
- Ventilasjonsåpningen på basen må ikke blokkeres av et teppe, matte eller andre gulvbelegg.
- Apparatet skal kobles til vannforsyningen med det nye medfølgende slangesettet eller andre nye slangesett fra et autorisert servicesenter.
- Gamle slangesett må ikke brukes på nytt.
- Om stikkontakten er skadet må den erstattes av produsenten, et autorisert servicesenter eller tilsvarende kvalifiserte personer for å unngå at den kan utgjøre en elektrisk fare.
- Slå av apparatet og trekk støpselet ut av stikkontakten før det utføres noe vedlikehold.
- Ikke bruk høytrykksspyler og/eller damp til å rengjøre apparatet.
- Rengjør apparatet med en fuktet klut. Bruk kun nøytralt vaskemiddel. Du må aldri bruke skurende oppvaskmidler, skuresvamper, løsemidler eller metallgjenstander.

## 2. SIKKERHETSANVISNINGER

### 2.1 Montering



Installasjonen skal være i overensstemmelse med nasjonale forskrifter.

- Fjern all emballasjen og transportboltene inkludert gummiforing med plastavstandsstykke.
- Ta vare på transportboltene. Dersom produktet skal flyttes i fremtiden, må det festes igjen slik at trommelen er låst og ikke blir skadet.
- Vær alltid forsiktig når du flytter produktet. Det er tungt. Bruk alltid vernebriller og lukket fotteøy.
- Følg installasjonsanvisningene som følger med produktet.

- Ikke monter eller bruk et skadet produkt.
- Ikke monter eller bruk produktet hvor temperaturen er under 0 °C eller hvor det kan bli utsatt for vær.
- Sørg for at gulvet der produktet monteres er flatt, stabilt, varmebestandig og rent.
- Sørg for at det er luftsirkulasjon mellom produktet og gulvet.
- Når produktet settes på plass må det kontrolleres at det står i vater. Gjør det ikke det, justeres føttene til det er i vater.
- Ikke monter produktet rett over et avløp i gulvet.
- Ikke spray vann på produktet og ikke eksponerer det for overdreven fuktighet.
- Monter ikke apparatet et sted hvor lokket på apparatet ikke kan åpnes helt.
- Sett ikke en lukket beholder under apparatet for å samle opp mulig vannlekkasje. Kontakt det autoriserte service-senteret for å forsikre deg om hvilke tilbehør som kan brukes.

## 2.2 Elektrisk tilkobling



### ADVARSEL!

Fare for brann og elektrisk støt.

- **ADVARSEL:** Dette apparatet er konstruert for å monteres / kobles til en jordingstilkobling i bygningen.
- Bruk alltid en korrekt montert, jordnet stikkontakt.
- Kontroller at parameterne på typeskiltet er kompatible med de elektriske spesifikasjonene i strømforsyningen.
- Ikke bruk grenuttak eller skjøteledninger.
- Pass på at støpselet og strømkabelen ikke påføres skade. Hvis strømkabelen må erstattes, må dette utføres av vårt Autoriserte servicesenter.
- Ikke sett støpselet i stikkontakten før monteringen er fullført. Påse at det er tilgang til stikkontakten etter monteringen.
- Ikke berør strømkabelen eller støpselet med våte hender.

- Ikke trekk i kabelen for å koble fra produktet. Trekk alltid i selve støpselet.

## 2.3 Vanntilkobling

- Inntaksvannet skal ikke være varmere enn 25 °C.
- Ikke påfør skade på vannslangene.
- La vannet renne til det er rent og klart før du kopler til nye rør eller rør som ikke er blitt brukt på lengre tid, der reparasjonsarbeid er blitt utført eller nye enheter er blitt montert (vannmålere osv.).
- Sørg for at det ikke er synlige vannlekkasjer under og etter første gangs bruk av apparatet.
- Ikke bruk en forlengingslange dersom inntaksslengene er for korte. Kontakt det autoriserte servicesenteret for å erstatte inntaksslengen.
- Når du pakker opp apparatet er du mulig at du ser vann som renner fra avløpsslangen. Dette kommer av produkttesting av vann i fabrikk.
- Du kan forlenge avløpsslangen til maks 400 cm. Kontakt autorisert servicesenter når det gjelder den andre avløpsslangen og forlengelsen.
- Kontroller at det er tilgang til vannkranen etter monteringen.

## 2.4 Bruk



### ADVARSEL!

Risiko for personskade, elektrisk støt, brannskader, eller skade på produktet.

- Følg sikkerhetsanvisningene på vaskemiddelpakken.
- Legg ikke brennbare produkter, eller gjenstander som er fuktet med brennbare produkter, inn i eller i nærheten av apparatet.
- Vask ikke tekstiler som er godt tilsmusset med olje, gris eller andre stoffer med høyt fettinnhold. De kan skade gummideler i vaskemaskinen. Forvask slike tekstiler med hånd før du legger de i vaskemaskinen.
- Pass på å fjerne alle metallgjenstander fra tøyet.

## 2.5 Tjenester

- Kontakt det autoriserte servicesenteret for å reparere apparatet. Bruk kun originale reservedeler.
- Vær oppmerksom på at reparasjon på egen hånd eller ikke-profesjonell reparasjon kan ha sikkerhetsmessige konsekvenser og kan ugyldiggjøre garantien.
- Følgende reservedeler er tilgjengelig i 10 år etter at modellen er blitt avvirket: motor og motorbørster, overføring mellom motor og trommel, pumper, støtdempere og fjærer, vasketrommel, trommelspindel og tilhørende kulelager, oppvarming og varmeelementer, inkludert varmpumper, rørledninger og tilhørende utstyr inkludert slanger, ventiler, filtre og akvastopper, trykte kretskort, elektroniske skjermer, trykkbrytere, termostater og sensorer, programvare og fastvare inkludert nullstillingsprogramvare, dør, dørhengsel og tetninger, andre tetninger, dørlåsesamling, perifere enheter av plast, slik som vaskemiddeldispensere. Vær oppmerksom på at noen av disse

reservedelene bare er tilgjengelige for profesjonelle reparatører, og at ikke alle reservedeler er relevante for alle modeller.

- Angående lampen(e) i dette produktet og reservedeler som selges separat: Disse lampene er ment å motstå ekstreme fysiske forhold i husholdningsprodukter, for eksempel temperatur, vibrasjon, fuktighet, eller er ment å signalisere informasjon om produktets driftsstatus. De er ikke ment å brukes i andre bruksområder og egner seg ikke til rombelysning.

## 2.6 Avfallsbehandling



### ADVARSEL!

Fare for skade og kvelning.

- Koble produktet fra strømmen og vannforsyningen.
- Kutt av strømkabelen, lukk produktet og kast den.
- Fjern dørlåsen for å forhindre at barn eller dyr stenger seg inne i trommelen.
- Produkt skal avhendes i henhold til lokale krav for avhending av avfall fra elektrisk og elektronisk utstyr (EE-avfall).

# 3. PRODUKTBESKRIVELSE

## 3.1 Spesialfunksjoner

Den nye vaskemaskinen din innfrir alle moderne krav for en effektiv behandling av tøyvask med lavere forbruk av vann, strøm og vaskemidler og viser respekt for ulike tekstiler.

- Takket være **Soft Plus-tilvalget** blir tøymykneren jevnt fordelt i klesvasken

og trenger dypt inn i tekstilfibrene for å oppnå mykest mulig resultat.

- **SensiCare System** justerer automatisk programmets varighet for å oppnå perfekte vaskeresultater på minst mulig tid. Les avsnittet "The SensiCare System lastregistrering" for flere detaljer.

## 3.2 Produktoversikt

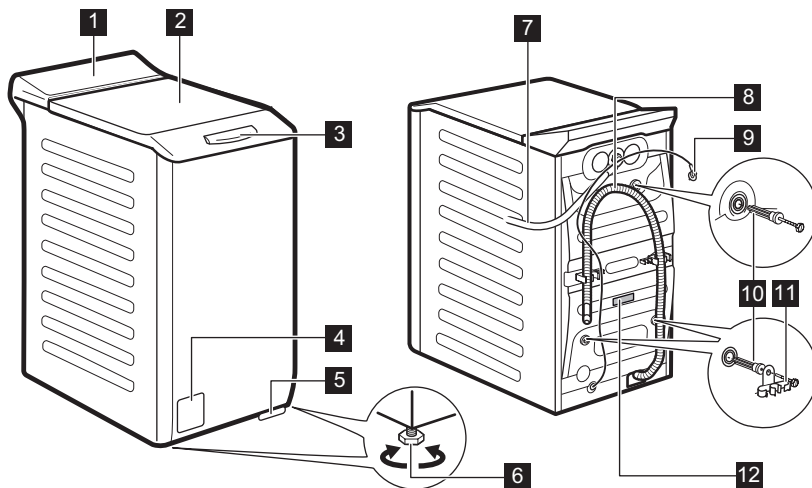

**1** Betjeningspanel

**2** Lokk

**3** Håndtaket på lokket

**4** Avløpspumpefilter

**5** Hendel til å flytte produktet

**6** Fot for å vatre produktet

**7** Inntaksslange

**8** Avløpsslange

**9** Strømkabel

**10** Transportbolter

**11** Støtte for slange

**12** Typeskilt

## Informasjon for registerprodukt

**Typeskiltet** rapporterer modellnavnet (**A**), produktnummer (**B**), elektriske spesifikasjoner (**C**) og serienummer (**D**).

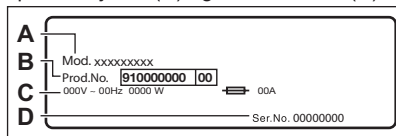

**Typeskiltet** rapporterer modellnavnet (**A**), produktnummeret (**B**) og serienummeret (**C**).

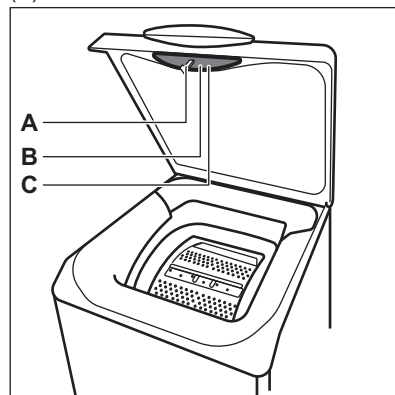

## 4. TEKNISKE DATA

Dimensjon	Bredde / Høyde / Total dybde	39,7 cm / 90,8 cm / 59,9 cm
Elektrisk tilkobling	Spenning	230 V
	Total effekt	2200 W
	Sikring	10 A
	Frekvens	50 Hz
Beskyttelsesnivå mot inntrengning av faste partikler og fuktighet sikret av beskyttelsesdekselet, unntatt der lavspenningsutstyret ikke er beskyttet mot fuktighet		IPX4
Vannforsyningsstrykk	Minimum	0,5 bar (0,05 MPa)
	Maksimum	10 bar (1,0 MPa)
Vanninntak <sup>1)</sup>		Kaldt vann
Maksimal tøymengde	Cotton (Bomull)	6 kg
Sentrifugehastighet	Maksimal sentrifugehastighet	1151 O/min

1) Koble vanninntaksslengen til en kran med 3/4" -gjenger.

## 5. MONTERING



### ADVARSEL!

Se etter i  
Sikkerhetskapitlene.

### 5.1 Utpakking og plassering

1.

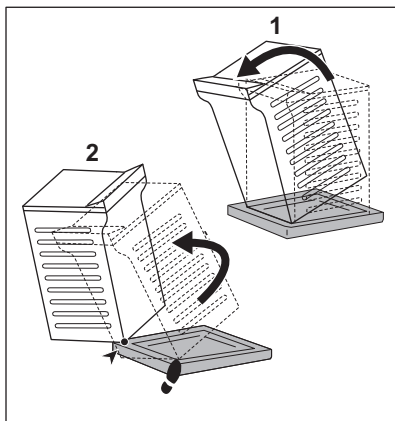

2.

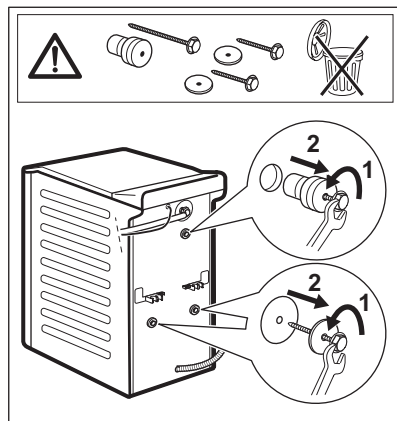



3.

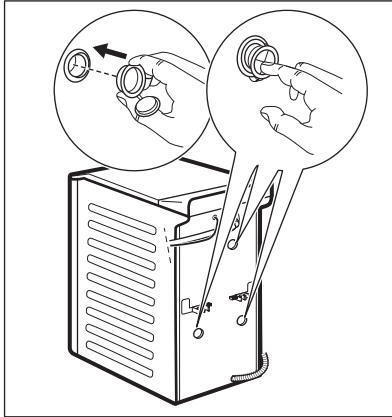

4.



**Vi anbefaler at du oppbevarer pakningen og transportboltene, i tilfelle du må flytte produktet senere.**

Juster apparatet korrekt for å forhindre vibrasjoner, støy og hindre at apparatet flytter på seg når det er i bruk.



#### **ADVARSEL!**

**Ikke legg papp, treverk eller liknende materialer under apparatet for å justere nivået.**

## 5.2 Vanninntaksslangen

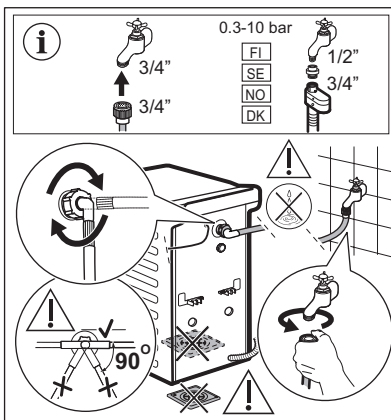

Tilbehør som leveres med apparatet kan variere avhengig av modell.



Kontroller at det ikke er noen skade på slangene og at det ikke lekker fra koplignene. Ikke bruk en eksisterende slange dersom inntaksslangen er for kort. Kontakt servicesenteret for å erstatte inntaksslangen.

## 5.3 Vannavløp

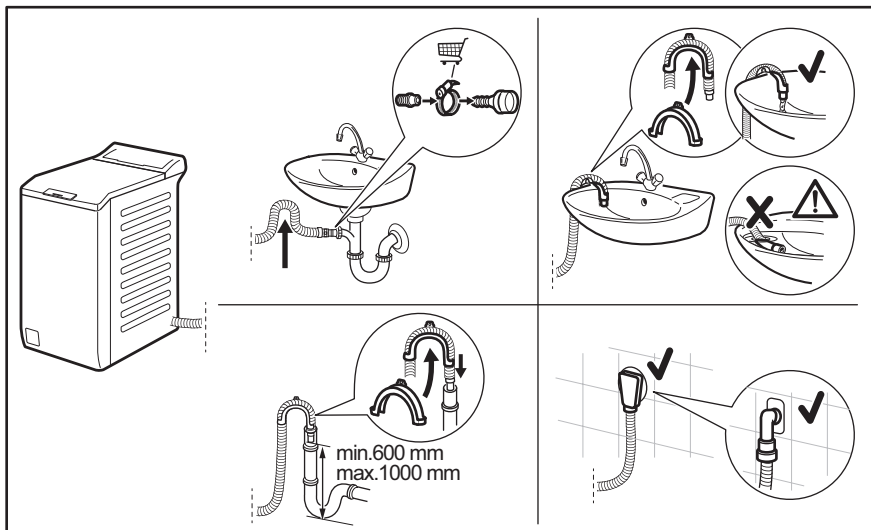

Avløpsslangen bør være på en høyde som ikke er mindre enn 600 mm og ikke mer enn 1000 mm.

Du kan forlenge avløpsslangen til maks 4000 mm. Kontakt autorisert servicesenter når det gjelder den andre avløpsslangen og forlengelsen.

## 5.4 Elektrisk tilkoping

På slutten av installasjonen kan du sett inn støpselet i stikkontakten.

Typeskiltet og "Tekniske data"-kapittelet viser de nødvendige elektriske spesifikasjonene. Kontroller at de er kompatible med strømforsyningen.

Kontroller at den elektriske installasjonen i huset tåler den maksimale belastningen som kreves, også når det tas hensyn til eventuelle andre elektriske apparater som er i bruk.

**Vaskemaskinen skal koples til en jordet stikkontakt.**

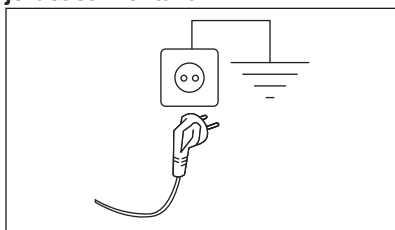

Strømkabelen skal være lett tilgjengelig etter at produktet er installert.

Kontakt vårt autoriserte servicesenter for elektrisk arbeid som kreves for å installere dette produktet.

Produsenten frasier seg alt ansvar for materielle skader eller personskader som skyldes at ovennevnte sikkerhetsforanstaltninger ikke er fulgt.

## 6. BETJENINGSPANEL

### 6.1 Beskrivelse av betjeningspanel

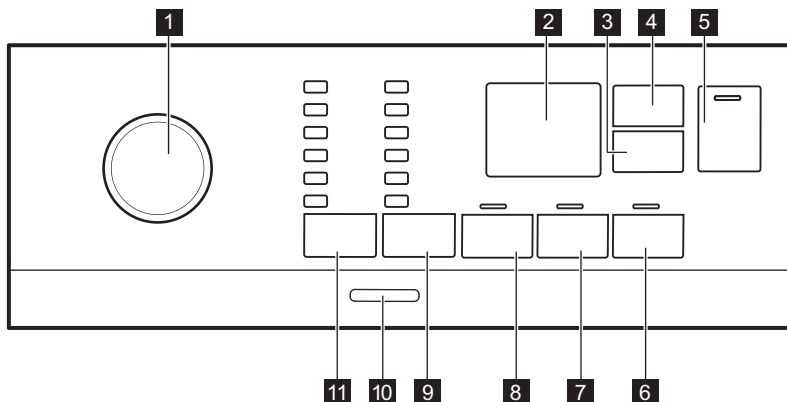





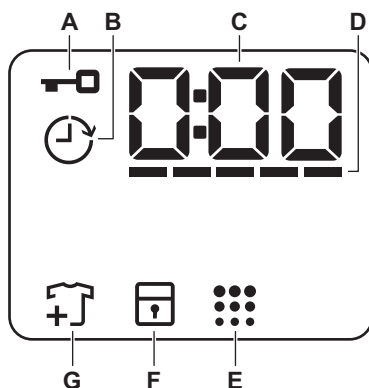

- |                                                                                                                                                                                                                                                                                                                                                                                  |                                                                                                                                                                                                                                                                                                                                           |
|----------------------------------------------------------------------------------------------------------------------------------------------------------------------------------------------------------------------------------------------------------------------------------------------------------------------------------------------------------------------------------|-------------------------------------------------------------------------------------------------------------------------------------------------------------------------------------------------------------------------------------------------------------------------------------------------------------------------------------------|
| <ul style="list-style-type: none"> <li><b>1</b> Programvelger</li> <li><b>2</b> Display</li> <li><b>3</b> Delay Start-berøringsknapp</li> <li><b>4</b> Time Manager-berøringsknapp</li> <li><b>5</b> Start/Pause -berøringsknapp ▶  </li> <li><b>6</b> Soft Plus-berøringsknapp</li> <li><b>7</b> Extra Rinse-berøringsknapp</li> <li><b>8</b> Prewash-berøringsknapp</li> </ul> | <ul style="list-style-type: none"> <li><b>9</b> Spin-berøringsknapp for reduksjonsalternativer           <ul style="list-style-type: none"> <li>• Uten sentrifugering tilvalg </li> <li>• Rinse Hold tilvalg </li> <li>• Natte tilvalg</li> </ul> </li> <li><b>10</b> On/Off-trykknapp</li> <li><b>11</b> Temp.-berøringsknapp</li> </ul> |
|----------------------------------------------------------------------------------------------------------------------------------------------------------------------------------------------------------------------------------------------------------------------------------------------------------------------------------------------------------------------------------|-------------------------------------------------------------------------------------------------------------------------------------------------------------------------------------------------------------------------------------------------------------------------------------------------------------------------------------------|

### 6.2 Display



A

Indikator for låst lokk.

<b>B</b>		Forsinket start indikator.
<b>C</b>		Den digitale indikatoren kan vise: <ul style="list-style-type: none"> <li>• Programvarighet (f.eks. 2:40).</li> <li>• Utsatt start (f.eks. 2h).</li> <li>• Sykluslutt ().</li> <li>• Varselkode (f. eks. E20).</li> </ul>
<b>D</b>		Nivåindikator for tidsur.
<b>E</b>		Indikator for rengjøring av trommel.
<b>F</b>		Barnelås indikator.
<b>G</b>		Legg til plaggindikator. Lyser ved begynnelsen av vaskefasen, mens brukeren fortsatt kan sette apparatet på pause og legge til mer klesvask.

## 7. VELGER OG KNAPPER

### 7.1 Introduksjon



Tilvalgene/funksjonene er ikke tilgjengelig for alle vaskeprogrammer. Sjekk kompatibilitet mellom tilvalg/funksjoner og vaskeprogrammer i "Programoversikt". Tilvalg/funksjoner kan ekskludere hverandre. I dette tilfellet lar ikke produktet deg stille inn de inkompatible tilvalgene/funksjonene.

### 7.2 On/Off

Hvis du trykk på denne knappen i noen sekunder, kan du slå produktet av eller på. To forskjellige melodier blir avspilt når du slår produktet av eller på.

Hvilemodusfunksjonen slår av produktet automatisk for å redusere energiforbruket i enkelte tilfeller, og det kan derfor hende at du må aktivere produktet igjen.

For mer informasjon, se avsnittet om hvilemodus i kapittelet Daglig bruk.

### 7.3 Temp.

Når du velger et vaskeprogram, foreslår apparatet en standardtemperatur automatisk.

Indikatoren Cold = kaldt vann.

Indikatoren til den siste valgte temperaturen tennes.

### 7.4 Spin

Når du velger et program, velger apparatet automatisk den høyeste mulige sentrifugehastigheten unntatt for programmet Denim.

#### Flere tilvalg for sentrifugering:

- **Uten sentrifugering** . Den tilhørende indikatoren tennes. Bruk dette alternativet for å slå av alle sentrifugeringsfasene. Apparatet utfører kun pumpefasen for det valgte vaskeprogrammet. Still inn dette tilvalget for svært ømfintlige tekstiler. Skyllefasen bruker mer vann ved noen vaskeprogrammer
- **Rinse Hold** . Den tilhørende indikatoren tennes. Den siste sentrifugeringen blir ikke utført. For å hindre at tekstilene blir krøllete, blir ikke det siste skyllevannet tømt ut.

Vaskeprogrammet avslutter med vann i trommelen.

Lokket forblir låst og trommelen snurrer regelmessig for å redusere krøller. Du må pumpe ut vannet for å kunne låse opp lokket.

Hvis du berører Start/Pause -knappen, utfører apparatet sentrifugeringsfasen og pumper ut vannet.

- **Natt** . Den tilhørende indikatoren tennes. Mellom- og sluttsentrifugering blir ikke kjørt, og programmet blir avsluttet med vann i trommelen. Dette bidrar til å redusere krølling. Lokket forblir låst. Trommelen snurrer regelmessig for å redusere krøller. Du må pumpe ut vannet for å kunne låse opp lokket. Siden programmet er svært stille, egner det seg godt til bruk om natten når strømmen er billigere. Noen programmer bruker mer vann under skyllingene.

Hvis du berører Start/Pause -knappen, utfører apparatet kun pumpefasen.

-  Apparatet pumper ut vannet automatisk etter omtrent 18 timer.

## 7.5 Prewash

Med dette alternativet kan du legge til en forvaskfase til et vaskeprogram.

Tilhørende indikatorlampe tennes.

- Bruk dette tilvalget for å legge til en forvaskfase på 30 °C før vaskefasen. Dette tilvalget anbefales for svært skittent tøy, spesielt hvis det inneholder sand, støv, gjørme eller andre faste partikler.

-  Disse tilvalgene kan øke programvarigheten.

## 7.6 Permanent Extra Rinse

Med dette alternativet, kan du legge til et par skyllinger til det valgte vaskeprogrammet.

Bruk dette alternativet for personer med allergier eller sensitiv hud.

-  Dette tilvalget vil øke programmets varighet.

Den korresponderende indikatoren over berøringsknappen lyser og forblir også på permanent under de neste syklusene til dette tilvalget er deaktivert.

## 7.7 Konstant Soft Plus

Still dette tilvalget for å optimalisere fordelingen av tøymykner og forbedre mykheten i stoffet.

Anbefalt ved bruk av tøymykner.



-  Dette tilvalget vil øke programmets varighet.

Den korresponderende indikatoren over berøringsknappen lyser og forblir også på permanent under de neste syklusene til dette tilvalget er deaktivert.

## 7.8 Delay Start

Med dette alternativet kan du utsette programstarten på en mer lettvinnt måte.

Trykk på knappen flere ganger for å velge ønsket utsatt tid. Tiden øker i trinn fra 1 time opp til 20 timer.

Displayet viser indikatoren  og valgt tidsforvalg. Etter at du berører Start/Pause -knappen, starter apparatet nedtellingen og lokket låses.

## 7.9 Time Manager

Med dette tilvalget kan du redusere programvarigheten avhengig av vaskemengden og smussgraden.

Når du stiller inn et vaskeprogram, viser skjermen standardvarigheten og -----dråper.

Trykk på Time Manager-knappen for å redusere programvarigheten i henhold til dine behov. Displayet viser den nye programvarigheten og en rekke dråper vil reduseres deretter:

---- egnet for full maskin med normal mengde søl.

---- en hurtig syklus for en full maskin av lett tilsmussede plagg.

-- svært rask syklus for en mindre tøymengde med liten mengde søl (maks. halv tøymengde anbefalt).

- den korteste syklusen for å oppfriske en liten mengde klesvask.

Time Manager Er bare tilgjengelig med programmene i tabellen.

-indikator	Eco 40-60	Bomull	Syntetisk
----- 1)	■	■	■
----	■	■	■

-indikator	Eco 40-60	Bomull	Syntetisk
---	■	■	■
--	■	■	■
-	■	■	■

1) Standard varighet for alle programmer.



## 7.10 Start/Pause





Trykk på Start/Pause -knappen for å starte, sette produktet på pause eller for å avbryte et program som er i gang.

# 8. PROGRAMMER

## 8.1 Programtabell

Program Standard temperatur Temperatur- område	Referanse sentrifu- gehastig- het Sentrifu- geringsha- stighet [opm]	Maksi- mal meng- de	Programbeskrivelse (Type vask og smussnivå)
Eco 40-60 40 °C 1)	1200 o/min (1200 - 400)	6 kg	<b>Hvitt bomulls- og permanent kulørt bomullstøy.</b> Normalt skittent tøy. Energiforbruket synker og tiden for vaskeprogrammet er forlenget, og sikrer gode vaskeresultater.
Bomull 40 °C 90 °C – Kaldt	1200 o/min (1200 - 400)	6 kg	<b>Hvit bomull og farget bomull.</b> Normal og svært skittent.
Syntetisk 40 °C 60 °C – Kaldt	1200 o/min (1200 - 400)	3 kg	<b>Syntetiske tekstiler eller blandingstekstiler.</b> Normalt skittent tøy.
Finvask 30 °C 40 °C – Kaldt	1200 o/min (1200 - 400)	2 kg	<b>Ømfintlige plagg som akryler, viskose og blandede tekstiler som krever en mer skånsom vask.</b> Normalt og lett skittent tøy.
Hurtig 14min 30 °C	800 o/min (800 - 400)	1,5 kg	<b>Tekstiler av syntetiske og blandede stoffer.</b> Lett skitne plagg og klær som skal oppfriskes.

Program Standard temperatur Temperatur- område	Referanse sentrifu- gehastig- het Sentrifu- geringsha- stighet [opm]	Maksi- mal meng- de	Programbeskrivelse (Type vask og smussnivå)
Skylling	1200 o/min (1200 - 400)	6 kg	<b>Alle tekstiler, unntatt ull og finvask.</b> Program for skylling og sentrifugering av klesvask. Bomullsprogrammer bruker standard sentrifugehastighet. Reduser sentrifugehastigheten etter typen klesvask. Velg alternativet Extra Rinse for å legge til skyllinger ved behov. Med lav sentrifugehastighet utfører produktet skånsomme skyllinger, og kortere sentrifugering.
Sentrifuge- ring/Tømming	1200 o/min (1200 - 400)	6 kg	<b>Alle stoffer, unntatt ull og finvasketekstiler.</b> For å sentrifugere vasken og pumpe ut vannet i trommelen.
Anti-Allergy 60 °C	1200 o/min (1200 - 400)	6 kg	<b>Hvite bomullsplagg.</b> Dette programmet fjerner mikroorganismer takket være en vaskefase hvor temperaturen holdes over 60 °C i noen minutter. Dette hjelper til med å fjerne basiller, bakterier, mikroorganismer og partikler. Bruk av damp sammen med en ekstra skyllefasen sørger for at alle rester av vaske-middel og pollen/allergifremkallende stopper fjernes, og det passer derfor for ømfintlig og følsom hud.
Dunjakke 40 °C 60 °C – Kaldt	800 o/min (800 - 400)	2 kg	Spesialprogram for én <b>dunjakke, et syntetisk teppe, én dyne, ett sengeteppe</b> , osv.
Silke  30 °C	800 o/min (800 - 400)	0,5 kg	Spesialprogram for <b>silke og blandede syntetiske plagg</b> .
Ull  40 °C 40 °C – Kaldt	1200 o/min (1200 - 400)	1 kg	<b>Maskinvaskbar ull, ull som skal håndvaskes og andre tekstiler</b> med «Håndvask»-symbol. <sup>2)</sup> .
Sportstøy 30 °C 40 °C – Kaldt	1200 o/min (1200 - 400)	3 kg	<b>Sportstøy i blandede tekstiler.</b> Lett skittent tøy eller tøy som skal oppfriskes.

Program Standard temperatur Temperatur- område	Referanse sentrifu- gehastig- het Sentrifu- geringsha- stighet [opm]	Maksi- mal meng- de	Programbeskrivelse (Type vask og smussnivå)
Outdoor  30 °C 40 °C – Kaldt	1200 o/min (1200 - 400)	2 kg <sup>3)</sup> 1 kg <sup>4)</sup>	<p data-bbox="565 343 1019 422"> Ikke bruk tøymykner, og kontroller at det ikke er rester av tøymykner i beholderen for det.</p> <p data-bbox="560 438 1019 566"><b>Sportsplagg av syntetiske tekstiler.</b> Dette programmet er laget for forsiktig vask av moderne sportsklær og er også egnet for treningsklær, sykkelklær, joggeklær og lignende. Det anbefales for en vaskelast på 2 kg.</p> <p data-bbox="560 566 1019 742"><b>Vanntett, pustende vanntett og vannavstøtende stoff.</b> Dette programmet kan også brukes som en gjenopprettingssyklus for vannavstøtning og er spesielt laget for behandling av klær med hydrofobisk belegg. For å kjøre gjenopprettingssyklusen for vannavstøtning, må du gjøre følgende:</p> <ul data-bbox="560 750 1019 869" style="list-style-type: none"> <li>• Hell vaskemiddel i beholderen .</li> <li>• Hell et spesielt middel for gjenoppretting av vannavstøtning i skuffen for tøymykner .</li> <li>• Reduser tøymengden til 1 kg.</li> </ul> <p data-bbox="565 885 1019 1061"> For å gjøre gjenopprettingen av vannavstøtning enda mer effektiv, kan du tørke vasken i tørketrommelen ved å kjøre Outdoor-tørkeprogrammet (hvis det er tilgjengelig og vaskelappen tillater tørketromling).</p>



Program Standard temperatur Temperatur-område	Referanse sentrifugehastighet Sentrifugeringshastighet [opm]	Maksimal mengde	Programbeskrivelse (Type vask og smussnivå)
Denim 30 °C 40 °C – Kaldt	800 o/min (1200 - 400)	2 kg	<b>Spesialprogram for denim-klær med finvaskfase for å minimere falming av farger og flekker.</b> Redusert mengde klesvask anbefales for bedre behandling av tøy.

1) I henhold til kommisjonsforordning EU 2019/2023 er dette programmet ved 40 °C i stand til å rengjøre normalt skittent bomullstøy som er erklært å være vaskbart ved 40 °C eller 60 °C, sammen i samme syklus.



For kapittelet i vaskeriet, programvarigheten og andre data, se kapitlet "Forbruksverdier".

De mest effektive programmene når det gjelder energiforbruk er generelt de som utfører ved lavere temperaturer og lengre varighet.





2) I dette programmet roterer trommelen sakte for å sikre at vasken er skånsom. Det kan virke som om trommelen ikke roterer eller ikke roterer som den skal, men dette er normalt på dette programmet.

3) Vaskeprogram.





4) Vaskeprogram og gjenoppretting av vanntetthet.

### Kompatibilitet for programtilvalg

Program	ALTERNATIVER									
	Spin			Natt	Prewash	Extra Rinse	Soft Plus	Delay Start	Time Manager	
Eco 40-60	■	■	■		■	■	■	■	■	
Bomull	■	■	■	■	■	■	■	■	■	
Syntetisk	■	■	■	■	■	■	■	■	■	
Finvask	■	■	■	■		■	■	■		
Hurtig 14min	■	■	■					■		
Skylling	■	■	■			■		■		
Sentrifugering/Tømming	■	■						■		
Anti-Allergy	■	■	■		■	■	■	■		
Dunjakke	■	■					■	■		

Program	ALTERNATIVER									
	Spin			Natt	Prewash	Extra Rinse	Soft Plus	Delay Start	Time Manager	
Silke 	■	■						■		
Ull  	■	■	■					■		
Sportstøj	■	■	■		■	■		■		
Outdoor 	■	■	■			■		■		
Denim	■	■	■	■		■	■	■		

### Egnede vaskemidler for vaskeprogrammer

Program	Universelt pulver <sup>1)</sup>	Universell flytende såpe	Flytende såpe for fargede plagg	Delikat ull	Spesielle
Eco 40-60	▲	▲	▲	--	--
Bomull	▲	▲	▲	--	--
Syntetisk	▲	▲	▲	--	--
Finvask	--	--	--	▲	▲
Hurtig 14min	--	▲	▲	--	--
Anti-Allergy	▲	▲	--	--	▲
Dunjakke	--	--	--	▲	▲
Silke 	--	--	--	▲	▲
Ull  	--	--	--	▲	▲
Sportstøj	--	▲	▲	--	▲
Outdoor 	--	--	--	▲	▲
Denim	--	--	▲	▲	▲

<sup>1)</sup> Ved temperatur over 60 °C anbefales bruk av såpepulver.

▲ = Anbefalt

-- = Ikke anbefalt

## 8.2 Woolmark Wool Care - Blå



Syklusen for ullprogrammet til denne maskinen har blitt godkjent av The Woolmark Company, for vasking av ullplagg merket som «bare håndvask», så sant instruksjonene på produktenes merkelapp og de fra vaskemaskinens produsent blir fulgt. M1145

Woolmark-symbolet er et sertifiseringsmerke i mange land.

## 9. INNSTILLINGER

### 9.1 Lydsignaler

Dette produktet har forskjellige lydsignaler som blir spilt av:

- Når du starter produktet (en kort lyd).
- Når du slår av produktet (en kort lyd).
- Når du trykker på knappene (klikkelyd).
- Du foretar et ugyldig valg (3 korte lyder).
- Programmet er ferdig (en sekvens av lyder i omtrent 1 minutt).
- Når produktet har en feilfunksjon (sekvens av korte lyder i omtrent 5 minutter).

For å slå lydsignalene **av/på** når programmet er fullført, berører du knappene Temp. og Sentrifugering samtidig i ca. 2 sekunder. Displayet viser On/Off.



Når varslingslyder er slått av, vil de fortsatt varsle når produktet har en feil.

### 9.2 Barnelås

Med dette alternativet kan du hindre at barna leker med betjeningspanelet.

For å **aktivere/deaktivere** dette alternativet hold nede Soft Plus-knappen inntil  **slås på/av** i displayet.

Som standard går apparatet over til dette tilvalget etter at du slår den av.

Barnesikringsfunksjonen er kanskje ikke tilgjengelig i et par sekunder etter at du slår på apparatet.

## 10. FØR FØRSTEGANGS BRUK

1. Kontroller at strømtilførselen er tilgjengelig og at vannkranen er åpen.
2. Hell 2 liter vann inn i kammeret markert med .

Denne handlingen aktiverer avløpssystemet.

3. Fyll en liten mengde vaskemiddel i beholderen markert med .

4. Velg og start et bomullsprogram på høyest mulig temperatur, uten klesvask i trommelen. Dette fjerner eventuell smuss fra trommelen og kammeret.

## 11. DAGLIG BRUK



### ADVARSEL!

Se etter i  
Sikkerhetskapitlene.

### 11.1 Slå på produktet

1. Sett støpselet inn i stikkontakten.
2. Åpne vannkranen.
3. Trykk på knappen On/Off for å slå på produktet.

En liten melodi høres.

### 11.2 Legge tøyet i vaskemaskinen

1. Åpne lokket til produktet.
2. Trykk på knappen **A**.

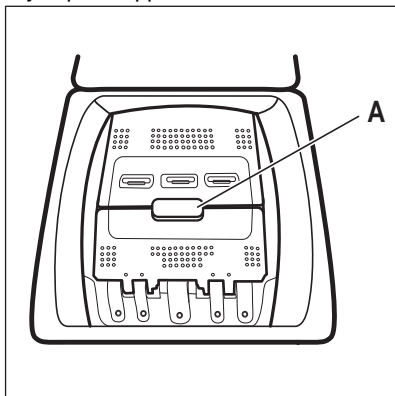

Trommelen åpnes automatisk.

3. Legg klesvasken i trommelen, plagg for plagg.
4. Rist plaggene før du legger dem inn i produktet.

Sørg for at du ikke legger for mange klær inn i trommelen.

5. Lukk trommelen og lokket.



### FORSIKTIG!

Før du lukker lokket, må du sørge for å lukke trommelen forsvarlig.

### 11.3 Vaskemiddelkammer. Bruke vaskemiddel og tilsetningsmidler

1. Mål opp den riktige mengden vaskemiddel og tøymykner.
2. Fyll vaskepulveret og tøymykner i de rette kamrene.



Følg alltid anvisningene som du finner på emballasjen til vaskemiddelproduktet, men vi anbefaler at du ikke overgår det indikerte maksimumsnivået. Denne mengden garanterer imidlertid de beste vaskeresultatene.



Når du bruker flytende vaskemidler, legg de i en doseringsball (levert av vaskemiddelproduzenten). Legg doseringsballen i trommelen på toppen av tøyvasken.

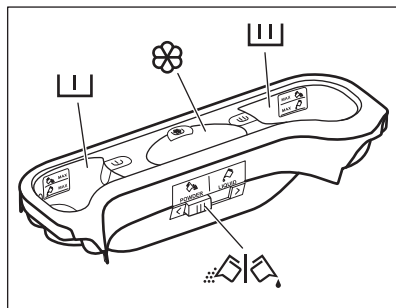

Vaskemiddelkammer for forvask.  
MAX-merkene er maksimumsnivået for mengden vaskemiddel (pulver eller væske).



Vaskemiddelkammer for hovedvask.  
MAX-merkene er maksimumsnivået for mengden vaskemiddel (pulver eller væske).

-  Beholder for flytende tilsetninger (tøymykner, stivelse).  
 Merket **M** er maksimumsnivået for flytende tilsetninger.

 Klaff for pulver eller flytende vaskemiddel.

## 11.4 Vaskemiddel som pulver eller flytende

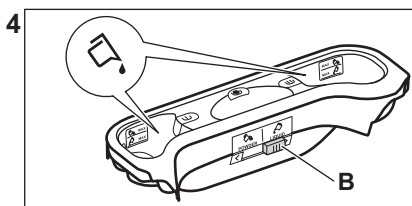
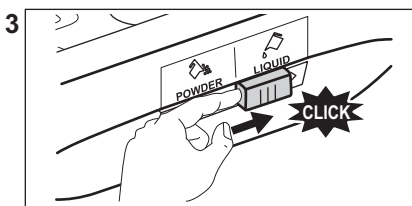
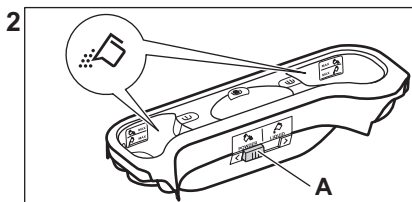
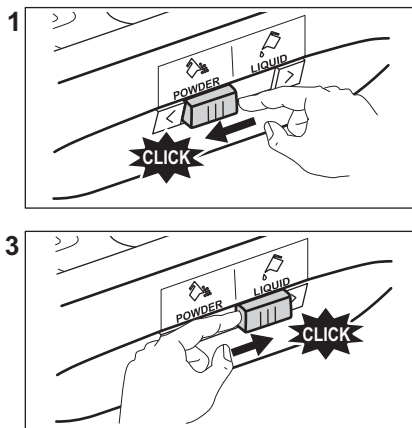

- Posisjon **A** for pulvervaskemiddel (fabrikkinnstilling).
- Posisjon **B** for flytende vaskemiddel.

### Når du bruker flytende vaskemiddel:

- Ikke bruk geléaktige/tykflytende vaskemidler.
- Ikke tilsett mer væske enn maksimumsnivået.
- Ikke velg Utsatt start.

## 11.5 Velge et program

1. Drei programvelgeren for å velge det ønskede vaskeprogrammet.

Indikatoren for Start/Pause -knappen blinker.

Displayet viser en indikert programvarighet.

2. Trykk på de tilhørende knappene for å endre temperaturen og/eller sentrifugehastigheten.
3. Om ønskelig, velg ett eller flere alternativer ved å trykke på de tilhørende knappene. De tilhørende indikatorene lyser på displayet og den oppgitte informasjonen blir endret.

 Dersom et valg **ikke er mulig**, blir et lydsignal blir avspilt og displayet viser

---.

## 11.6 Slik starter du et program



Berør Start/Pause -knappen for å starte programmet. Det er ikke mulig å starte programmet når lysindikatoren til knappen er av og ikke blinker (f.eks. når programvelgeren er i feil posisjon). Den aktuelle indikatoren slutter å blinke og forblir på. Programmet starter, og lokket er låst.

Displayet viser -indikatoren.

 Tømmepumpen kan brukes i en kort periode før apparatet fylles med vann.





## 11.7 Slik starter du et program med utsatt start

1. Berør Delay Start-knappen gjentatte ganger inntil displayet viser ønsket forsinket start. Indikatoren viser .

2. Berør Start/Pause -knappen. Lokket til apparatet låses og starter nedtellingen for utsatt start. Displayet viser -indikatoren. Når nedtellingen er ferdig, starter programmet automatisk.



### Avbryte utsatt start etter at nedtellingen har startet

For å avbryte utsatt start:

1. Berør Start/Pause -knappen for å sette apparatet på pause. Den relaterte indikatoren blinker.
2. Trykk Delay Start-knappen flere ganger til displayet viser  og indikatoren  slås av.
3. Trykk på Start/Pause -knappen igjen for å starte programmet umiddelbart.

### Endre utsatt start etter at nedtellingen har startet

For å endre utsatt start:

1. Berør Start/Pause -knappen for å sette apparatet på pause. Den relaterte indikatoren blinker.
2. Berør Delay Start-knappen gjentatte ganger inntil displayet viser ønsket forsinket start.
3. Trykk på Start/Pause -knappen på nytt for å starte den nye nedtellingen.

## 11.8 SensiCare System-lastregistrering

Etter at du har trykket på Start/Pause -knappen:



1. SensiCare System starter å estimere vekten av tøymengden for å beregne den reelle programvarigheten. Under denne fasen er Time Manager-linjene  plassert under tidssifre av en enkel animasjon.
2. Etter om lag 15–20 minutter forsvinner Time Manager-linjen og ny syklusvarighet vises. Produktet justerer automatisk programmets varighet (iht. vekt) for å

oppnå perfekte vaskeresultater på minst mulig tid.

-  Den SensiCare System er ikke tilgjengelig sammen med alle programmer som :Ull, Skylling, Spin og programmer med korte sykluser.

## 11.9 Stoppe et program og endre tilvalgene

Når programmet kjører, kan bare **noen** av tilvalgene bli endret:

1. Trykk på knappen Start/Pause . Den tilhørende indikatoren blinker.
2. Endre tilvalgene. Den oppgitte informasjonen i displayet endrer seg tilsvarende.
3. Trykk på Start/Pause -knappen igjen.



Vaskeprogrammet fortsetter.

### 11.10 Avbryte et pågående program

1. Trykk på On/Off-knappen for å avbryte programmet og deaktivere produktet.
2. Trykk på On/Off-knappen igjen for å aktivere produktet.

-  Hvis SensiCare System er ferdig og vannfyllingen allerede har startet, starter det nye programmet **uten å gjenta SensiCare System**. Vannet og vaskemiddelet tømmes ikke ut for å unngå avfall.





Det er også en alternativ måte å avbryte på:

1. Roter velgerbryteren til "Reset" .
  2. Vent deretter i 1 sekund. Displayet viser .
- Nå kan du angi et nytt vaskeprogram.

## 11.11 Slik åpner du lokket - fyller du klesvasken

- i** Hvis temperaturen og vannstanden i trommelen er for høy og/eller fortsatt roterer, skal du ikke åpne lokket.

Lokket til apparatet er låst når et program eller utsatt start er i gang. Displayet viser -indikatoren.

1. Berør Start/Pause -knappen. -Indikatoren begynner å blinke.
2. Vent til lokk-lysindikatoren  slutter å blinke og slukker. Åpne apparat-lokket og trommeldørene. Ta ut eller legg inn plaggene ved behov. Lukk trommeldøren og lokket. Berør Start/Pause -knappen. Programmet eller utsatt start fortsetter.

## 11.12 Program slutt

Når programmet er ferdig, stopper apparatet automatisk. Lydsignalene brukes (hvis de er aktivert). Displayet viser .

Indikatoren for Start/Pause  blir slukket.

Lokket låses opp og -indikatoren slukker.



1. Trykk On/Off-knappen for å deaktivere apparatet. Fem minutter etter at vaskeprogrammet er ferdig, deaktiveres apparatets energisparingsfunksjon automatisk.



- i** Når du slår på apparatet på nytt viser displayet slutten av det forrige programmet. Drei programvelgeren for å velge en ny syklus.

2. Ta klesvasken ut av maskinen.
3. Sørg for at trommelen er tom.
4. La lokket og oppvaskmiddelbeholderen stå litt på gløtt for å forhindre mugg og lukt.
5. Steng vannkranen.

## 11.13 Tømming av vannet etter endt syklus

Hvis du har valgt et program eller et alternativ som ikke pumper ut vannet fra siste skylling, fullføres programmet, men:

- Tidsområdet viser  og displayet viser at lokket er låst .
- Trommelen spinner fortsatt regelmessig for å forhindre at klesvasken blir krøllete.
- Lokket forblir låst.
- Du må tømme ut vannet for å åpne lokket:

1. Trykk om nødvendig på Spin - knappen for å redusere sentrifugehastigheten som foreslås av vaskemaskinen.
2. Trykk på Start/Pause -knappen:
  - Hvis du har valgt Rinse Hold  vil vaskemaskinen tømme vannet og sentrifugere.
  - Hvis du har valgt Natte vil vaskemaskinen kun tømme vannet

Tilvalgsindikatoren Rinse Hold  og Natte forsvinner.

3. Du kan åpne lokket når programmet er fullført og indikatoren for lokket  slukker.
4. Trykk på On/Off -knappen i noen sekunder for å deaktivere vaskemaskinen.

## 11.14 Hvilemodusfunksjon

Hvilemodusfunksjonen slår av produktet automatisk for å redusere energiforbruket når:

- Du ikke bruker produktet innen 5 minutter. Trykk på knappen On/Off for å slå på produktet på nytt.
- 5 minutter etter et vaskeprogram er ferdig Trykk på knappen On/Off for å slå på produktet igjen. Skjermen viser slutten av det sist angitte programmet. Vri på programvelgeren for å velge en ny syklus.

Hvis skalaskiven roteres til Reset (tilbakestill)-posisjon, slås • produktet automatisk av innen 30 sekunder.

**i** Hvis du allerede har valgt et tilvalg som avsluttes med vann i trommelen, **deaktiverer ikke** hvilemodusfunksjonen produktet for å minne deg på at du må pumpe ut vannet.

## 12. RÅD OG TIPS



### ADVARSEL!

Se etter i Sikkerhetskapitlene.

### 12.1 Vasketøy

- Del tøyet inn slik: hvitt, kulørt, syntetisk, finvask og ull.
- Følg vaskeanvisningene på tøyets merkelapper.
- Ikke vask hvite og fargede plagg sammen.
- Noen fargede plagg kan farge av i første vask. Vi anbefaler at du vasker disse separat de første gangene.
- Vreng ull, stoffer med flere lag og plagg med trykte illustrasjoner.
- Vask og forhåndsbehandle vanskelige flekker med et eget vaskemiddel før du legger vasken i trommelen.
- Vær forsiktig med gardiner. Fjern opphengskroker og legg gardinene i en vaskepose eller et putevar.
- Vask ikke tøy uten sømmer eller tøy med rifter. Bruk en vaskepose for å vaske små og/eller finvask (f.eks. BH-er med spiler, belter, tights osv.).

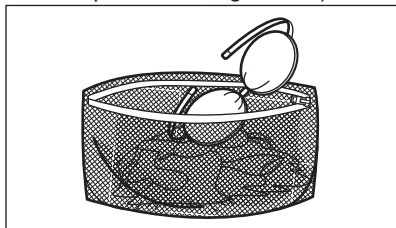

- Hvis det er veldig lite tøy i maskinen, kan det oppstå balanseproblemer i sentrifugeringsfasen, noe som fører til for høy vibrasjon. Hvis dette skjer:
  - avbryt programmet og åpne døren (se "Daglig bruk-kapittel").
  - fordel tøy et manuelt slik at vasken er fordelt jevnt rundt trommelen;

– trykk på knappen Start/Pause. Sentrifugeringsfasen fortsetter.

- Knepp igjen putetrekk og lukk alle glidelåser, hemper og trykknapper. Fest belter, snorer, skolisser, bånd og andre løse elementer.
- Tøm lommer og brett ut plaggene.

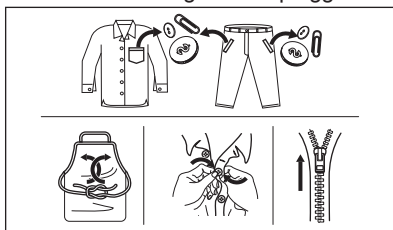

### 12.2 Vanskelige flekker

For noen flekker er det ikke tilstrekkelig med vann og vaskemiddel.

Vi anbefaler at du forbehandler disse flekkene før du legger plaggene i produktet.

Det finnes spesielle flekkfjerningsmidler. Bruk et spesielt flekkfjerningsmiddel som egner seg for typen flekk og stoffet som behandles.

### 12.3 Vaskemiddeltype og -mengde.

Vaskemiddelet som blir brukt, og korrekt mengde påvirker ikke bare vaskeytelsen, men bidrar også til å redusere belastningene på miljøet:

- Bruk bare vaskemidler og andre behandlinger som er beregnet for bruk i vaskemaskiner. Følg først disse generiske reglene:
  - vaskemiddel i pulverform for alle typer tekstiler, unntatt finvask. Bruk helst vaskepulver med



- blekemiddel for lyse klær og klesdesinfisering,
- flytende vaskemidler, helst for vaskeprogrammer på lav temperatur (maks 60 °C) for alle stofftyper, eller spesialberegnete for ull.
- Valg av og mengde vaskemiddel avhenger av tekstiltipe (finvask, ull, bomull osv.), farge på tøy, størrelsen på tøymengden, hvor skittent tøyet er, vasketemperatur og vannhardheten på vannet som brukes.
- Følg anvisningene som du finner på emballasjen til disse vaskemidlene eller andre behandlinger uten å overgå de indikerte maksnivåene (**MAX**).
- Ikke bland ulike typer vaskemidler.
- Bruk mindre vaskemiddel hvis:
  - du vasker en liten mengde tøy,
  - tøyet bare er litt skittent,
  - det er mye skum under vask.
- Når du bruker vaskemiddeltabletter eller -puter, må du alltid legge dem i trommelen, ikke i vaskemiddeldispenseren.

#### Utilstrekkelig vaskemiddel kan føre til:

- utilfredsstillende vaskeresultater,
- at tøymengden blir grå,
- fete klær,
- mugg i produktet.

#### For mye vaskemiddel kan føre til:

- skumming,
- redusert vaskeeffekt,
- utilstrekkelig skylling,
- større innvirkning for miljøet.

## 12.4 Miljøtips

For å spare vann og energi og for å være med på å beskytte miljøet, anbefaler vi at du følger disse tipsene:

- **Normalt skittent tøy** kan vaskesuten **forvask** for å spare vaskemiddel, vann og tid (dette skåner også miljøet!).
- Hvis du laster produktet til **maksimal kapasitet** som er **indikert for hvert program, hjelper det å redusere energi- og vannforbruket**.
- Med riktig forbehandling kan flekker og nytt smuss fjernes; tøyet kan deretter vaskes på en lavere temperatur.
- Bruk riktig mengde vaskemiddel i henhold til anbefaling fra vaskemiddelprodusenten og kontroller vannhardheten til systemet i huset. Se "Vannhardhet".
- Still inn **maksimal mulig sentrifugehastighet** for det valgte vaskeprogrammet **før du tørker tøyet i en tørketrommel**. Dette sparer energi under tørking!

## 12.5 Vannhardhet

Hvis vannhardheten der du bor er høy eller middels, anbefaler vi at du bruker en skyllemiddel beregnet på vaskemaskiner. I områder med bløtt vann er det ikke nødvendig å bruke skyllemiddel.

Kontakt det lokale vannverket for å få greie på vannhardheten der du bor.

Bruk riktig mengde tøymykner. Følg anvisningene som du finner på emballasjen til produktet.

# 13. STELL OG RENGJØRING



#### ADVARSEL!

Se etter i Sikkerhetskapitlene.

## 13.1 Plan for regelmessig rengjøring

**Periodisk rengjøring hjelper deg med å utvide levetiden på produktet ditt.**

Etter hver syklus, la døren og oppvaskmiddelbeholderen for stå litt på gløtt for å få luftsirkulasjon og tørke fuktigheten i produktet: Dette vil forhindre mugg og lukt.

Hvis produktet ikke brukes over lenger tid: Steng vannkranen og trekk ut støpselet.

**Veiledende periodisk rengjøringsplan:**

Avkalking	To ganger i året
Vedlikeholdsvaske	En gang i måneden
Rengjør lokkpakningen	Annenhver måned
Rengjør trommelen	Annenhver måned
Rengjør vaskemiddelbeholderen	Annenhver måned
Rengjør avløpspumpefilteret	To ganger i året
Rengjør innløps-slangen og ventilfilteret	To ganger i året

Følgende avsnitt forklarer hvordan du skal rengjøre hver del.

**13.2 Fjerne fremmedlegemer**

Sørg for at lommene er tomme og at alle løse elementer er bundet før du kjører syklusen. Se "Tøymengde" i "Hint- og tips"-kapittelet.

Fjern fremmedlegemer (for eksempel metallklemme, knapper, mynter osv.) som du kan finne i filterne og trommelen. Se avsnittene "Rengjøring av trommelen", "Rengjøring av tømme-pumpen" og "Rengjøring av innløpsslangen og ventilfilteret". Dersom det er nødvendig, kontakt det autoriserte service-senteret.

**13.3 Utvendig rengjøring**

Rengjør produktet kun med mild såpe og varmt vann. Tørk alle overflater nøye. Ikke bruk skuresvamper eller skrapemateriell.



**FORSIKTIG!**  
Ikke bruk alkohol, løsemiddel eller kjemiske midler.



**FORSIKTIG!**  
Ikke rengjør metallflater med et klorbasert vaskemiddel.

**13.4 Avkalking**

Hvis vannhardheten der du bor er høy eller middels, anbefaler vi at du bruker et skyllemiddel for vaskemaskiner.

Undersøk trommelen med jevne mellomrom for å se etter kalk.

Vanlige vaskemidler inneholder allerede stoffer for å bløtgjøre vannet, men vi anbefaler å kjøre en syklus med tom trommel og kalkfjerner nå og da.



Følg alltid anvisningene som du finner på emballasjen til apparatet.

**13.5 Vedlikeholdsvaske**

Gjentatt bruk og bruk over tid med programmer på lave temperaturer kan gjøre at det samler seg vaskemiddelrester, lo og bakterier inne i trommelen og karet. Dette kan generere vond lukt og mugg. For å eliminere oppsamling og rengjøre innsiden av apparatet, kjør en vedlikeholdsvaske jevnlig (minst én gang hver måned).



Se avsnittet "Rengjøring av trommelen".

**13.6 Rengjør trommelen**

Undersøk trommelen for å forhindre uønskede avleiringer.

Rester etter rust i trommelen kan forekomme som følge av at fremmedlegeme ruster i vasken eller fordi vannet inneholder jern

Rengjør trommelen med produkter som er egnet for rustfritt stål.

- i** Alltid følg anvisningene på emballasjen til produktet. Ikke bruk sure avkalkningsprodukter, slipende produkter som inneholder klor eller jern eller stålull i rengjøring av trommelen.

For grundig rengjøring:

1. Ta alt tøyet ut av trommelen.
2. Kjør et Bomull-program med maksimal temperatur.
3. Bruk en liten mengde vaskemiddel i en tom trommel for å skylle ut gjenværende rester.

- i** Ved slutten av en syklus kan skjermen tidvis vise ikonet : dette er en anbefaling om å utføre rengjøring av trommelen". Så snart rengjøring av trommelen er gjennomført, forsvinner ikonet.

## 13.7 Tetning på lokket

Undersøk dørpakningen med jevne mellomrom og fjern alle gjenstander fra den indre delen. Rengjør det når det kreves, ved å bruke ammoniakk kremrens uten å skrape tetningsoverflaten.

- i** Følg alltid anvisningene som du finner på emballasjen til produktet.

## 13.8 Slik rengjør du vaskemiddelskuffen

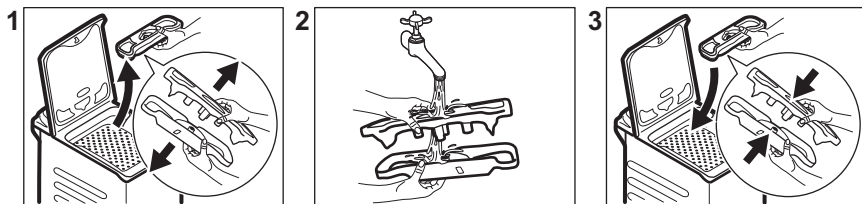

### 13.9 Rengjøring av innløpsslangen og ventilfilteret

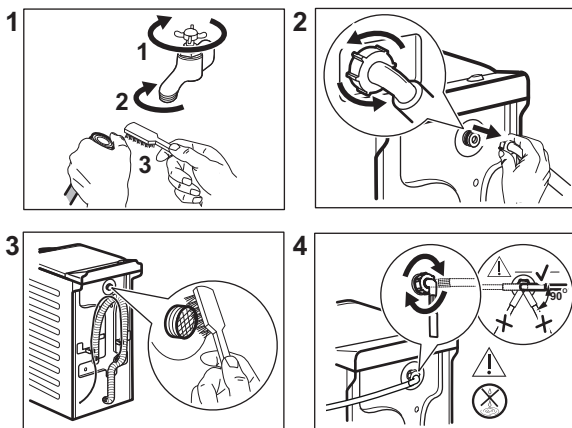

### 13.10 Rengjøring av dreneringsfilteret

Undersøk tømmepumpefilteret regelmessig og sørg for at det er rent.

Rengjør tømmepumpen dersom:

- Produktet tømmes ikke for vann.
- Trommelen roterer ikke.
- Produktet lager uvanlige lyder som skyldes blokkering av avløpspumpen.
- Displayet viser alarmkoden **E20**



#### ADVARSEL!

- Trekk støpselet ut av stikkkontakten.
- Ikke ta ut filteret mens produktet er i bruk.
- Ikke rengjør avløpspumpen hvis vannet i produktet er varmt. Vent til vannet er nedkjølt.

Ha alltid en fille i nærheten til å tørke opp vannsøl når du fjerner filteret.

#### Slik rengjør du filteret:

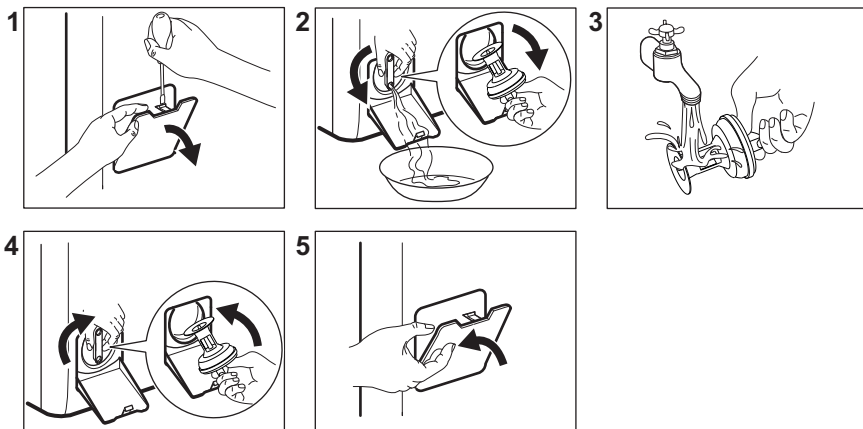

### 13.11 Nødtømming

Hvis apparatet ikke kan tømme vannet, bruk samme prosedyre som beskrevet i delen «Rengjøring av dreneringspumpe». Rengjør pumpen om nødvendig.

Når du tømmer ut vannet ved hjelp av nødtømmingsprosedyren, må du aktivere avløpssystemet på nytt:

1. Ha 2 liter vann i hovedkammeret i oppvaskmiddelbeholder.
2. Start programmet for å tømme ut vannet.

### 13.12 Forholdsregler ved frost

Hvis produktet er montert et sted hvor temperaturen kan bli rundt 0° C eller

lavere, må du fjerne vann som er igjen i inntaksslengen og avløpsspumpen.

1. Trekk støpselet ut av stikkkontakten.
2. Steng vannkranen.
3. Legg de to endene av inntaksslengen i en beholder og la vannet renne ut av slangen.
4. Tøm avløpsspumpen. Se nødtømmingsprosedyren.
5. Når avløpsspumpen er tom, monterer du vanninntaksslengen på nytt.



#### ADVARSEL!

Pass på at temperaturen er over 0 °C før du bruker produktet igjen. Produsenten er ikke ansvarlig for skader som skyldes frost.

## 14. FEILSØKING



#### ADVARSEL!

Se etter i Sikkerhetskapitlene.

### 14.1 Alarmkoder og mulige feil

Produktet starter ikke eller stopper under bruk. Første forsøk på å finne en løsning på problemet (se tabellene).



#### ADVARSEL!

Deaktiver produktet før du utfører kontroller.

Ved enkelte problemer viser displayet en alarmkode og

knappen Start/Pause  kan blinke kontinuerlig:

Problem	Mulig løsning
 Produktet tar ikke inn vann.	<ul style="list-style-type: none"> <li>• Kontroller om vannkranen er åpen.</li> <li>• Kontroller at trykket til vannforsyningen ikke er for lav. Kontakt det lokale vannverket for å få tak i denne informasjonen.</li> <li>• Kontroller at vannkranen ikke er tett.</li> <li>• Sørg for at inntaksslengen ikke er knekt, skadet eller bøyd.</li> <li>• Kontroller at vanninntaksslengen er korrekt tilkopleet.</li> <li>• Sørg for at filteret på vanninntaksslengen og filteret i inntaksventilen ikke er blokkert. Se kapitlet "Stell og rengjøring".</li> </ul>

<b>E20</b> Produktet tømmes ikke for vann.	<ul style="list-style-type: none"> <li>• Kontroller at avløpsrøret ikke er tett.</li> <li>• Kontroller at dreneringsslangen ikke er bøyd eller i klem.</li> <li>• Kontroller at avløpsfilteret ikke er tett. Rengjør filteret hvis det er nødvendig. Se "Stell og rengjøring".</li> <li>• Sørg for at avløpsslangen er korrekt tilkopleet.</li> <li>• Velg tømmingsprogrammet hvis du har brukt et program uten tømning.</li> <li>• Velg tømmingsprogrammet hvis du har brukt et program som avsluttes med vann i maskinen.</li> </ul>
<b>E91</b> Ingen kommunikasjon mellom de elektroniske elementene til produktet.	<ul style="list-style-type: none"> <li>• Programmet avslutter ikke som det skal eller stopper for tidlig. Slå produktet av og på igjen.</li> <li>• Ta kontakt med servicesenteret hvis alarmkoden oppstår igjen.</li> </ul>
<b>EHO</b> Strømforsyningen er ustabil.	<ul style="list-style-type: none"> <li>• Vent til strømforsyningen er stabil igjen.</li> </ul>
<b>EFO</b> Lekkasje stoppsystemet er på.	<ul style="list-style-type: none"> <li>• Kople fra produktet og lukk vannkranen. Kontakt det autoriserte servicesenteret.</li> </ul>

Hvis skjermen viser andre alarmkoder, deaktiverer og aktiverer du produktet. Ta kontakt med servicesenteret hvis feilen vedvarer. Ved forskjellige problemer med vaskemaskinen, sjekk tabellen nedenfor for mulige løsninger.

Problem	Mulig løsning
Programmet starter ikke.	<ul style="list-style-type: none"> <li>• Sørg for at støpselet er satt helt inn i veggkontakten.</li> <li>• Påse at produktets lokk og trommeldør er ordentlig lukket.</li> <li>• Kontroller at det ikke er en skadet sikring i sikringsskapet.</li> <li>• Kontroller at Start/Pause  er trykket på.</li> <li>• Hvis du har valgt utsatt start, avbryt innstillingen eller vent til slutten av nedtellingen.</li> <li>• Deaktiver barnesikringen hvis denne er på.</li> <li>• Kontroller knottens posisjon på det valgte programmet.</li> </ul>
Produktet fylles med vann og pumpes ut umiddelbart.	<ul style="list-style-type: none"> <li>• Sørg for at avløpsslangen er posisjonert riktig. Slangen kan være plassert for lavt. Se «Monteringsinstruksjon».</li> </ul>
Sentrifugeringsfasen fungerer ikke eller vaskesyklusen varer lenger enn vanlig.	<ul style="list-style-type: none"> <li>• Still inn sentrifugeringsprogrammet.</li> <li>• Kontroller at avløpsfilteret ikke er tett. Rengjør filteret hvis det er nødvendig. Se "Stell og rengjøring".</li> <li>• Juster tøyet i trommelen manuelt og start sentrifugeringsfasen på nytt. Dette problemet kan forårsakes av balanseproblemer.</li> </ul>

Problem	Mulig løsning
Det er vann på gulvet.	<ul style="list-style-type: none"> <li>• Kontroller at koplingene på vannslangene er tette og at det ikke er noen vannlekkasjer.</li> <li>• Kontroller at vanninntaksslengene ikke er skadet.</li> <li>• Påse at du bruker riktig vaskemiddel og korrekt mengde.</li> </ul>
Du kan ikke åpne produktets lokk.	<ul style="list-style-type: none"> <li>• Påse at et vaskeprogram som slutter med vann i trommelen ikke er valgt.</li> <li>• Kontroller at vaskeprogrammet er ferdig.</li> <li>• Velg tømings- eller sentrifugeringsprogrammet hvis det er vann i trommelen.</li> <li>• Sørg for at produktet får strøm.</li> <li>• Problemet kan være forårsaket av en feil på produktet. Kontakt det autoriserte servicesenteret.</li> </ul>
Produktet lager en uvanlig lyd og vibrerer.	<ul style="list-style-type: none"> <li>• Pass på at produktet står i vater. Se «Monteringsinstruksjon».</li> <li>• Sørg for at forpakningen og/eller transportboltene har blitt fjernet. Se «Monteringsinstruksjon».</li> <li>• Legg mer klesvask inni trommelen. Tøymengden kan være for liten.</li> </ul>
Programmets varighet øker eller minker i løpet av driften.	<ul style="list-style-type: none"> <li>• SensiCare System kan justere programvarighet i forhold til type og mengde klesvask. Se "SensiCare System lastregistrering" i kapittelet "Daglig bruk".</li> </ul>
Vaskeresultatet er ikke tilfredsstillende.	<ul style="list-style-type: none"> <li>• Øk mengden vaskemiddel eller bruk et annet vaskemiddel.</li> <li>• Bruk et spesielt flekkfjerningsmiddel for å fjerne de vanskelige flekkene før du vasker plaggene.</li> <li>• Sørg for at du velger riktig temperatur.</li> <li>• Redusert mengden klesvask.</li> </ul>
For mye skum i trommelen i løpet av vaskesyklusen.	<ul style="list-style-type: none"> <li>• Reduser mengden vaskemiddel.</li> </ul>
Det er rester av vaskemiddel i vaskemiddelskuffen etter vaskesyklusen.	<ul style="list-style-type: none"> <li>• Påse at klaffen er i riktig posisjon.</li> <li>• Kontroller at du har brukt oppvaskmiddelbeholderen slik det er anvist i denne bruksanvisningen.</li> </ul>

Start produktet når kontrollen er utført. Programmet fortsetter fra det stedet det ble avbrutt.

Ta kontakt med servicesenteret hvis feilen oppstår igjen.

Nødvendig informasjon som servicesenteret trenger, kan du finne på typeskiltet.

## 15. FORBRUKSVERDIER

### 15.1 Introduksjon

-  Se koblingen [www.theenergylabel.eu](http://www.theenergylabel.eu) for detaljert informasjon om energietiketten.
-  QR-koden på energietiketten som fulgte med produktet gir en nettkobling til informasjonen som er relatert til ytelsen av dette apparatet i EU EPREL-databasen. Oppbevar energietiketten kun for henvisning med denne brukerhåndboken samt alle andre dokumenter som fulgte med dette produktet.  
Det er også mulig å finne den samme informasjonen i EPREL med koblingen <https://eprel.ec.europa.eu> og modellnavnet, samt produktnummeret som du finner på typeskiltet til produktet. Se etter i kapittelet "Produktbeskrivelse" for plasseringen av typeskiltet.

### 15.2 Bildetekst

<b>kg</b>	Tøymengde.	<b>tt:mm</b>	Programvarigheten.
<b>kWh</b>	Energiforbruk.	<b>°C</b>	Temperatur i tøyet.
<b>Liter</b>	Vannforbruk.	<b>O/min</b>	Sentrifugehastighet.
<b>%</b>	Gjenværende fuktighet ved slutten av sentrifugefasen. Jo høyere sentrifugehastighet er, jo høyere er støyen og desto lavere er gjenværende fuktighet.		

-  Verdier og programvarighet kan variere avhengig av forskjellige forhold (f.eks. romtemperatur, vanntemperatur og trykk, mengde og type tøy, forsyningsspennning) og hvis du endrer standardinnstillingen for et program.

### 15.3 I henhold til kommisjonsforordning Eu 2019/2023

<b>Eco 40-60 pro-gram</b>	<b>kg</b>	<b>kWh</b>	<b>Liter</b>	<b>tt:mm</b>	<b>%</b>	<b>°C</b>	<b>O/ min<sup>1)</sup></b>
Full maskin	6	0.940	47	3:17	53	47	1151
Halv maskin	3	0.518	37	2:35	53	39	1151
Kvart maskin	1,5	0.260	29	2:35	55	25	1151

1) Maksimal sentrifugehastighet.



**Strømforbruk i ulike moduser**

Av (W)	Hvilemodus (W)	Utsatt start (W)
0.48	0.48	4.00

Tid til Av/Standby-modus er maksimalt 15 minutter.

**15.4 Vanlige programmer**

**i** Disse verdiene er kun veiledende.

Program	kg	kWh	Liter	tt:mm	%	°C	O/ min <sup>1</sup> )
Bomull <sup>2)</sup> 90 °C	6	2.60	85	3:25	53	85	1200
Bomull 60 °C	6	1.85	85	3:25	53	55	1200
Bomull <sup>3)</sup> 20 °C	6	0.40	85	2:45	53	20	1200
Syntetisk 40 °C	3	0.65	55	2:10	35	40	1200
Finvask <sup>4)</sup> 30 °C	2	0.35	50	1:00	35	30	1200
Ull 30 °C	1	0.20	35	1:10	30	30	1200

1) Referanseindikator for sentrifugehastigheten.

2) Egnet til vask av svært skitne tekstiler.

3) Egnet for vask av lett skitne bomullstekstiler, syntetiske og blandede tekstiler.

4) Den fungerer også som en rask vaskesyklus for litt skittent tøy.

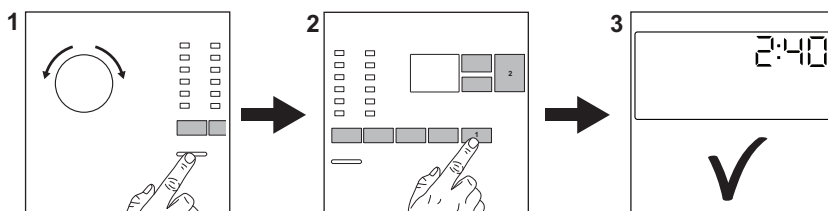
**16. HURTIGVEILEDNING****16.1 Daglig bruk**

Sett støpselet inn i stikkkontakten.

Åpne vannkranen.

Legg i tøyet.

Hell vaskemiddel og annen behandling i riktig beholder.

1. Trykk på knappen **On/Off** for å slå på produktet. Drei på programvelgeren for å velge ønsket program.

2. Angi ønsket tilvalg (1) med korresponderende berøringsknapper. For å starte programmet berører du **Start/Pause** (2) (2)-knappen.

3. Produktet starter. Når programmet er slutt, tar du ut klesvasken.

Trykk på **On/Off** -knappen for å slå av produktet.

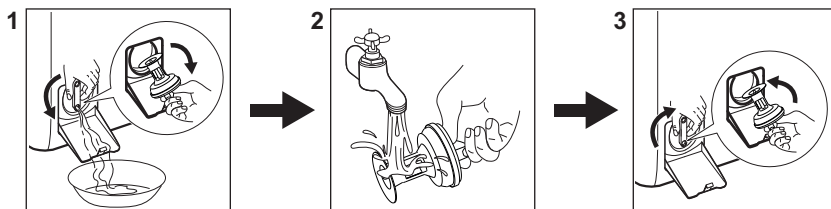

## 16.2 Rengjøring av tømmepumpefilteret



Rengjør filteret regelmessig, spesielt hvis alarmkoden **E20** vises på displayet.

## 16.3 Programmer

Programmer	Vaskemengde	Produktbeskrivelse
<b>Eco 40-60</b>	6 kg	Hvit og farget bomull. Normalt skittent tøy.
<b>Bomull</b>	6 kg	Hvit bomull og kulørt bomull.
<b>Syntetisk</b>	3 kg	Syntetiske tekstiler eller blandingstekstiler.
<b>Finvask</b>	2 kg	Ømfintlige plagg som akryler, viskose og polyesterplagg.
<b>Hurtig 14min</b>	1,5 kg	Syntetiske plagg og bomullsplagg som er lett skitne eller som har blitt brukt én gang.
<b>Skylling</b>	6 kg	Alle tekstiler, unntatt ullvarer og svært ømfintlig finvask. Program for skylling og sentrifugering.
<b>Sentrifugering/ Tømming</b>	6 kg	Alle tekstiler, unntatt ullvarer og svært ømfintlig finvask. Program for sentrifugering og tømming av vann.
<b>Anti-Allergy</b>	6 kg	Hvite bomullsplagg. Dette programmet fjerner basiller og bakterier.

Programmer	Vaskemengde	Produktbeskrivelse
<b>Dunjakke</b>	2 kg	Enkeltvis syntetisk teppe, vatterte klær, dyner, dunjakker.
 <b>Silke</b>	0,5 kg	Spesialprogram for silke og blandede syntetiske plagg.
 <b>Ull</b>	1 kg	Maskinvaskbart ull, ull som må håndvaskes og finvask.
<b>Sportstøy</b>	3 kg	Sportstøy.
 <b>Outdoor</b>	2 kg <sup>1)</sup> 1 kg <sup>2)</sup>	Moderne sportsklær for utendørs bruk.
<b>Denim</b>	2 kg	Klær i dongeristoff.

1) Vaskeprogram.

2) Vaskeprogram og gjenoppretting av vanntetthet.

## 17. BESKYTTELSE AV MILJØET

Resirkuler materialer som er merket med symbolet . Legg emballasjen i riktige beholdere for å resirkulere det. Bidrar til å beskytte miljøet, menneskers helse og for å resirkulere avfall av elektriske og elektroniske produkter. Ikke kast produkter som er merket med symbolet

 sammen med husholdningsavfallet. Produktet kan leveres der hvor tilsvarende produkt selges eller på miljøstasjonen i kommunen. Kontakt kommunen for nærmere opplysninger.

[www.electrolux.com/shop](http://www.electrolux.com/shop)



135982120-A-402022

