

EW6T3226B3



---

**SV** Tvättmaskin

---

Bruksanvisning

# INNEHÅLL

1. SÄKERHETSINFORMATION .....	3
2. SÄKERHETSINSTRUKTIONER.....	5
3. PRODUKTBESKRIVNING.....	7
4. TEKNISKA DATA.....	8
5. INSTALLATION.....	8
6. KONTROLLPANELEN.....	11
7. PROGRAMÖVERSIKT.....	11
8. TILLVALSFUNKTIONER.....	15
9. INSTÄLLNINGAR.....	16
10. FÖRE FÖRSTA ANVÄNDNING.....	17
11. DAGLIG ANVÄNDNING.....	17
12. RÅD OCH TIPS.....	20
13. SKÖTSEL OCH RENGÖRING.....	22
14. FELSÖKNING.....	25
15. FÖRBRUKNINGSVÄRDEN.....	27
16. <b>SNABBGUIDE</b> .....	29
17. MILJÖSKYDD.....	31

## VI TÄNKER PÅ DIG

Tack för att du har köpt en Electrolux-produkt. Du har valt en produkt som kommer med årtionden av yrkeserfarenhet och innovation. Den är genialisk och elegant, och den har utformats med dig i åtanke. När du än använder den kan du känna dig trygg med att veta att du får fantastiska resultat varje gång.

Välkommen till Electrolux.

**Besök vår webbplats för att:**



få tips om användning, broschyrer, felsökning, service- och reparationsinformation:

**[www.electrolux.com/support](http://www.electrolux.com/support)**



registrera din produkt för bättre service:

**[www.registerelectrolux.com](http://www.registerelectrolux.com)**



köpa tillbehör, förbrukningsvaror och originalreservdelar till din produkt:

**[www.electrolux.com/shop](http://www.electrolux.com/shop)**

## KUNDTJÄNST OCH SERVICE

Använd alltid originalreservdelar.

Ha följande uppgifter till hands när du kontaktar vår auktoriserade serviceverkstad: Modell, artikelnummer, serienummer.

Informationen står på märkplåten.

 Varning/Försiktighet – Säkerhetsinformation

 Allmän information och tips

 Miljöinformation

Med reservation för ändringar.

# 1. ⚠ SÄKERHETSINFORMATION



Läs noga bifogade instruktioner före installation och användning av den här produkten.

Tillverkaren är inte ansvarig för eventuella personskador eller andra skador som uppkommit till följd av felaktig installation eller användning. Förvara alltid bruksanvisningen på en säker och tillgänglig plats för framtida behov.

## 1.1 Säkerhet för barn och personer med funktionsnedsättning

- Denna produkt kan användas av barn från 8 års ålder och uppåt, och av personer med nedsatt fysisk, sensorisk eller mental förmåga, samt personer med bristande erfarenhet och kunskap om de övervakas eller instrueras om hur produkten används på ett säkert sätt och förstår de risker som är förknippade med användningen.
- Barn mellan 3 och 8 år eller personer med mycket omfattande och komplexa funktionsnedsättningar ska inte vara i närheten av produkten om de inte är under uppsikt.
- Barn under 3 år ska inte vistas i närheten av produkten utan ständig uppsikt.
- Barn ska övervakas så att de inte leker med maskinen.
- Håll allt förpackningsmaterial utom räckhåll för barn och kassera det på lämpligt sätt.
- Förvara rengöringsmedel utom räckhåll för barn.
- Håll barn och husdjur borta från produkten när luckan är öppen.
- Om maskinen har ett barnlås ska den aktiveras.
- Barn får inte utföra rengöring och underhåll av produkten utan uppsikt.

## 1.2 Allmän säkerhet

- Denna produkt är endast avsedd för tvätt av maskintvättbar tvätt i hemmet.
- Denna produkt är avsedd för hushållsbruk i inomhusmiljö.
- Denna apparat kan användas i kontor, hotellrum, B&B, gårdsgästhus och liknande boenden där sådan användning inte överstiger (genomsnittliga) nivåer för hushållsanvändning.
- Ändra inte produktens specifikationer.
- Maskinens maximala tvättmängd är 6 kg. Lägg inte i mer tvätt än maximalt tillåten tvättmängd för respektive progeam (se avsnittet "Program").
- Vattentrycket vid inloppspunkten från vattentappställe måste vara 0,5–10 bar (0,05–1,0 MPa).
- Ventilationsöppningarna i botten får ej täppas igen av en matta eller annat som ligger på golvet.
- Produkten måste anslutas till vattenledningsnätet med de nya medföljande slanguppsättningarna, eller med andra nya slanguppsättningar som tillhandahålls av auktoriserat servicecenter.
- Gamla slanguppsättningar får inte återanvändas.
- Om nätsladden är skadad måste den bytas av tillverkaren, tillverkarens auktoriserade servicecenter eller personer med motsvarande utbildning, för att undvika fara.
- Stäng av produkten och koppla bort den från eluttaget före underhåll.
- Använd inte högtrycksvattenspray och/eller ånga för att rengöra produkten.
- Rengör produkten med en fuktad trasa. Använd bara neutrala rengöringsmedel. Använd inte slipande produkter, repande rengöringstussar, lösningsmedel eller metallföremål.

## 2. SÄKERHETSINSTRUKTIONER

### 2.1 Installation



Installationen måste överensstämma med gällande nationella bestämmelser.

- Ta bort allt förpackningsmaterial och transportbultarna, inklusive gummibussning och plastbricka.
- Förvara transportbultarna på ett säkert ställe. Om produkten ska flyttas i framtiden måste de sättas dit igen för att låsa trumman för att förhindra skador på produkten.
- Var alltid försiktig när produkten rör sig eftersom den är tung. Använd alltid skyddshandskar och täckta skor.
- Följ installationsinstruktionerna som följer med produkten.
- Installera eller använd inte en skadad produkt.
- Installera och använd inte produkten på en plats där temperaturen understiger 0 °C eller där den utsätts för väder och vind.
- Golvytan, på vilken produkten ska installeras, måste vara plan, stabil, värmebeständig och ren.
- Kontrollera att luft kan cirkulera mellan produkten och golvet.
- Använd ett vattenpass för att kontrollera att produkten står helt vågrätt när den står på platsen där den skall användas. Om den inte gör det kan du justera fötterna tills den gör det.
- Installera inte produkten direkt över en golvbrunn.
- Spruta inte vatten på apparaten och utsätt den inte för mycket fuktighet.
- Installera inte produkten där locket inte kan öppnas helt.
- Placera inte en stängd behållare för uppsamling av vattenläckage under produkten. Kontakta auktoriserat servicecenter för att kontrollera vilka tillbehör som kan användas.

### 2.2 Elanslutning



#### **WARNING!**

Risk för brand och elektriska stötar.

- **WARNING!** Denna produkt är avsedd för att installeras/anslutas till en jordad anslutning i byggnaden.
- Använd alltid ett korrekt installerat, stötsäkert och jordat eluttag.
- Se till att de parametrarna på märkskylten överensstämmer med elnätets elektricitet.
- Använd inte grenuttag eller förlängningssladdar.
- Kontrollera så att du inte skadar stickkontakten och nätkabeln. Om produktens nätkabel behöver bytas måste det göras av vårt auktoriserade servicecenter.
- Anslut stickkontakten till eluttaget först vid slutet av installationen. Kontrollera att stickkontakten är åtkomlig efter installationen.
- Ta inte i anslutningssladden eller stickkontakten med våta händer.
- Dra inte i anslutningssladden för att koppla bort produkten från eluttaget. Ta alltid tag i stickkontakten.

### 2.3 Vattenanslutning

- Inloppsvattnet får inte överstiga 25° C.
- Orsaka inga skador på vattenslangarna.
- Före anslutning till nya slangar, slangar som inte använts under en längre tid, där reparationsarbete har utförts eller om nya enheter har monterats (vattenmätare, etc.), ska vattnet rinna en stund tills det är rent och klart.
- Kontrollera att det inte finns några synliga vattenläckor under och efter första användningen av maskinen.
- Använd inte en förlängningsslang om tilloppsslangarna är för korta. Kontakta det auktoriserade servicecentret för byte av tilloppsslang.
- När du packar upp produkten kan det hända att vatten rinner från tömningsslangen. Detta beror på

vattentesterna som utförts på produkten i fabriken.

- Tömningsslangen kan förlängas till högst 400 cm. Kontakta det auktoriserade servicecentret för den andra tömningsslangen och förlängningen.
- Kontrollera att stickkontakten är åtkomlig efter installationen.

## 2.4 Användning



### **WARNING!**

Det finns risk för personskador, elstöt, brand eller skador på produkten.

- Följ säkerhetsanvisningarna på tvättmedelspaketet.
- Placera inte brandfarliga produkter eller föremål som är våta med brandfarliga produkter i, i närheten av eller på produkten.
- Tvätta inga tyger som är starkt nedsmutsade med olja, fett eller andra feta ämnen. Det kan skada gummidelarna i tvättmaskinen. Förtvätta sådana tyger för hand innan du stoppar in dem i tvättmaskinen.
- Se till att alla metallföremål avlägsnas från tvätten.

## 2.5 Service

- Kontakta ett auktoriserat servicecenter för reparation av produkten. Använd endast originalreservdelar.
- Observera att reparationer som utförs själv eller på ett icke fackmannamässigt sätt kan få säkerhetsmässiga konsekvenser och kan upphäva garantin.
- Följande reservdelar är tillgängliga i 10 år efter att modellen har utgått: motor- och motorborstar, överföring mellan motor och trumma, pumpar, stötdämpare och fjädrar, tvätttrumma, trumlager och tillhörande kullager,

värmare och värmeelement, inklusive värmepumpar, rörledningar och tillhörande utrustning inklusive slangar, ventiler, filter och vattenstoppar, tryckta kretskort, elektroniska skärmar, tryckkopplare, termostater och sensorer, programvara och firmware inklusive återställningsprogramvara, lucka, gångjärn till lucka och tätningar, andra tätningar, lucklåsningsenhet, perifer tillbehör för plast såsom tvättmedel. Observera att vissa av dessa reservdelar endast är tillgängliga för professionella reparatörer och att inte alla reservdelar är relevanta för alla modeller.

- När det gäller lampan/lamporna i denna produkt och reservlampor som säljs separat: Dessa lampor är avsedda att tåla extrema fysiska förhållanden i hushållsapparater, såsom temperatur, vibration, fuktighet eller är avsedda att signalera information om produktens driftsstatus. De är inte avsedda att användas i andra produkter eller som rumsbelysning i hemmet.

## 2.6 Avfallshantering



### **WARNING!**

Risk för kvävning eller skador.

- Koppla loss produkten från eluttaget och vattentillförseln.
- Klipp av elkabeln nära produkten och kassera den.
- Ta bort luckspärren för att förhindra att barn eller husdjur blir instängda i trumman.
- Kassera produkten i enlighet med lokala föreskrifter för avyttring från WEEE (Waste Electrical and Electronic Equipment).

## 3. PRODUKTBESKRIVNING

### 3.1 Produktöversikt

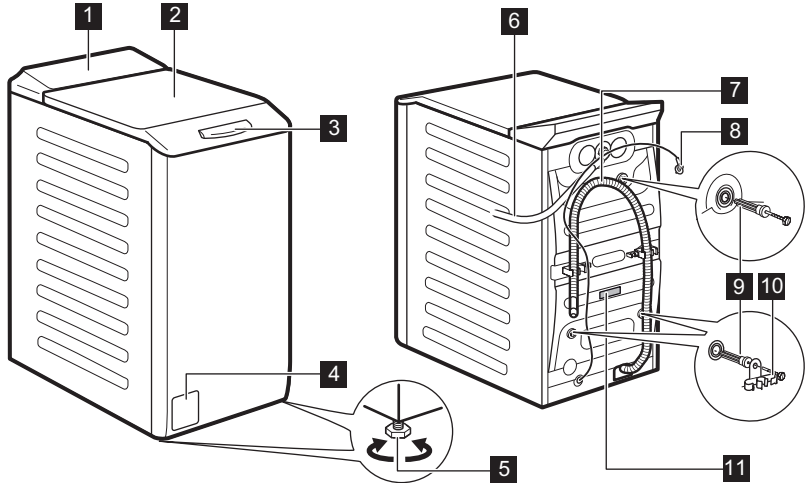

- |  |                          |
|--|--------------------------|
| <b>1</b> Kontrollpanel                     | <b>7</b> Dräneringsslang |
| <b>2</b> Lucka                             | <b>8</b> Nätkabel        |
| <b>3</b> Luckhandtag                       | <b>9</b> Transportbultar |
| <b>4</b> Filter till tömningspump          | <b>10</b> Slangstöd      |
| <b>5</b> Fötter för att få maskinen i nivå | <b>11</b> Typskylt       |
| <b>6</b> Inloppsslans                      |                          |

Information för att registrera en produkt.

På **typskylten** står modellnamn (**A**), produktnummer (**B**), spänning (**C**) och serienummer (**D**).

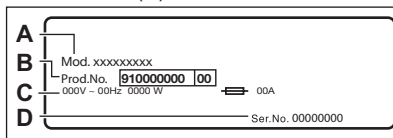

På **informationsetiketten** står modellnamn (**A**), produktnummer (**B**) och serienummer (**C**).

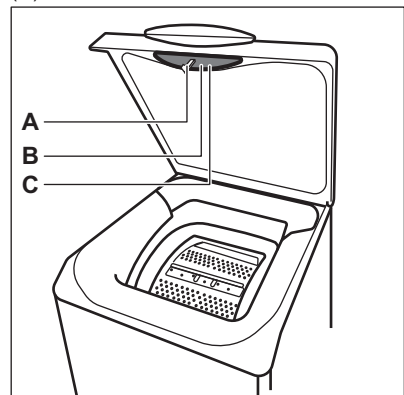

## 4. TEKNISKA DATA

Dimension	Bredd/Höjd/Totalt djup	39,7 cm /90,8 cm /59,9 cm
Elanslutning	Märkspänning	230 V
	Total effekt	2200 W
	Säkring	10 A
	Frekvens	50 Hz
Skyddslocket ger skydd mot inträngning av fasta partiklar och fukt, med undantag för om lågspänningsutrustningen inte är fuktskyddad		IPX4
Vattentryck	Minsta	0,5 bar (0,05 MPa)
	Högsta	10 bar (1,0 MPa)
Vattenförsörjning <sup>1)</sup>		Kallt vatten
Max tvättmängd	Cotton (Bomull)	6 kg
Centrifugeringshastighet	Max centrifughastighet	1151 varv/min

1) Koppla tilloppslangen på en vattenkran med 3/4" gänga.

## 5. INSTALLATION



### WARNING!

Se Säkerhetsavsnitten.

### 5.1 Uppackning och placering

1.

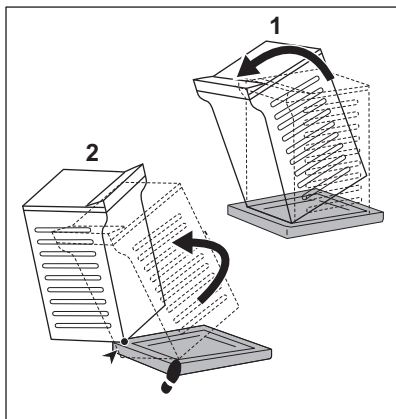

2.

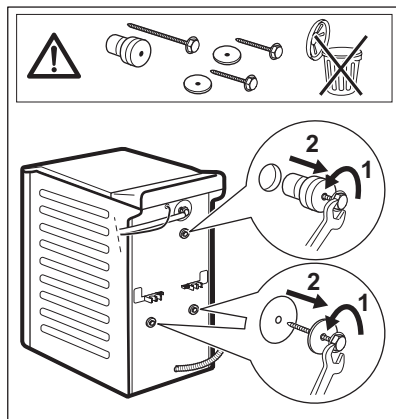



3.

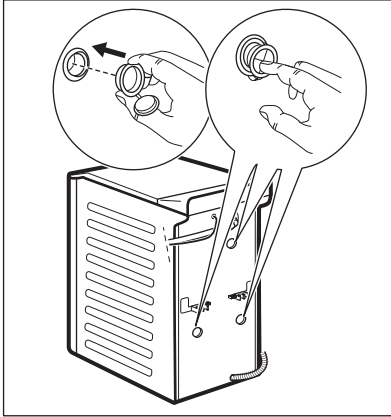

4.

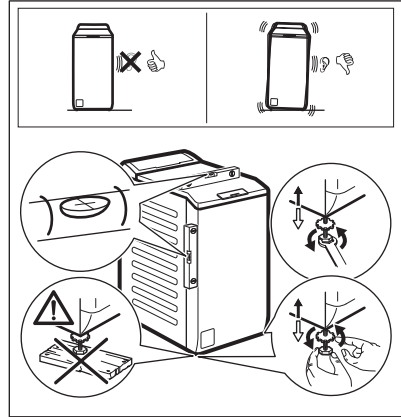

Vi rekommenderar att du sparar förpackningen och transportbultarna om du vid ett senare tillfälle ska flytta produkten.

Justera produkten så att den står stadigt för att undvika vibrationer, oljud och rörelse när den är igång.



#### WARNING!

Justera inte nivån genom att sätta kartong, trä eller motsvarande material under produktens fötter.

## 5.2 Tilloppslang

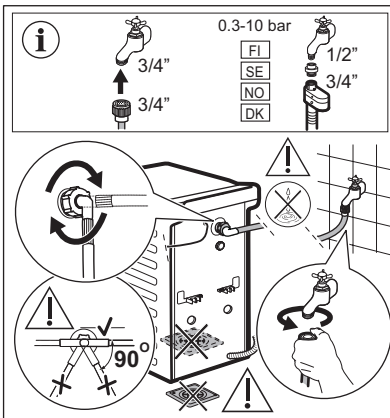

Tillbehör som levereras med produkten kan variera beroende på modell.



Se till att det inte finns några skador på slangen eller några läckor från kopplingarna. Använd inte en förlängningsslang om tilloppslangen är för kort. Kontakta kundtjänst för byte av tilloppslangen.

## 5.3 Tömning av vattnet

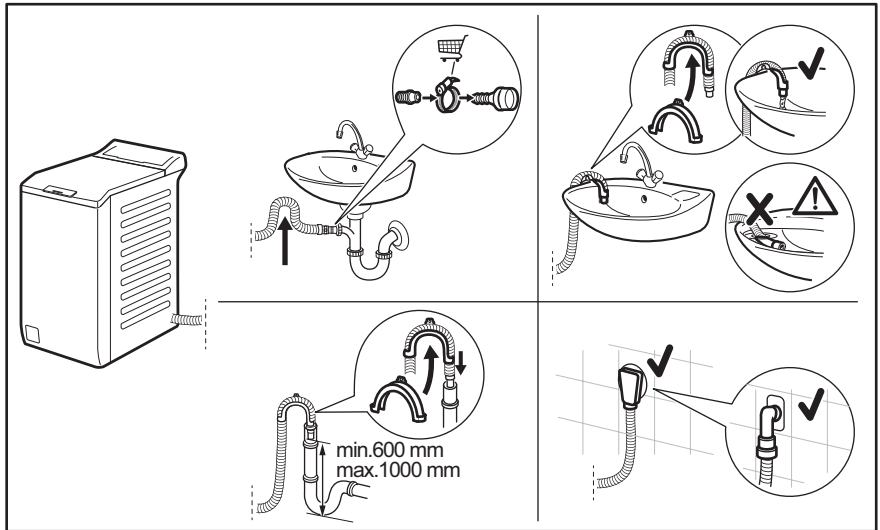

Tömningsslangen ska sitta på en höjd som inte är lägre än 600 mm och inte högre än 1 000 mm.

Du kan förlänga tömningsslangen till högst 4 000 mm. Kontakta auktoriserat servicecenter för den andra tömningsslangen och förlängningen.

## 5.4 Elektrisk anslutning

I slutet av installationen kan du ansluta nätkontakten till eluttaget.

Typskylten och kapitlet "Tekniska data" anger nödvändiga elektriska klassificeringarna. Se till att de är kompatibla med nätspänningen.

Kontrollera att elnätet i ditt hem klarar den maximala belastning som krävs, även med hänsyn till andra produkter som är anslutna till samma nätkrets i ditt hushåll.

### Anslut maskinen till ett jordat eluttag.

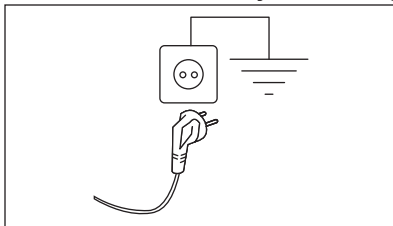

Nätkabeln måste vara lätt att komma åt när maskinen har installerats.







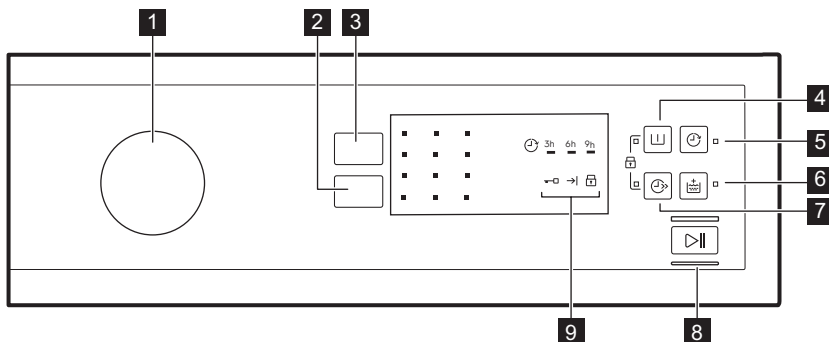

För allt elektriskt arbete som krävs för att installera den här maskinen, kontakta vårt auktoriserade servicecenter.

Tillverkaren ansvarar inte för personskador eller materiella skador som uppstår till följd av att ovanstående säkerhetsåtgärder inte har följts.

## 6. KONTROLLPANELEN

### 6.1 Beskrivning av kontrollpanel



- |   |   |
|---|---|
| <ul style="list-style-type: none"> <li><b>1</b> Programvred</li> <li><b>2</b> Spin reduktion pekplatta</li> <li><b>3</b> Temp. pekplatta</li> <li><b>4</b> Prewash pekplatta </li> <li><b>5</b> Delay pekplatta </li> <li><b>6</b> Extra Rinse pekplatta </li> </ul> | <ul style="list-style-type: none"> <li><b>7</b> Quick pekplatta </li> <li><b>8</b> Start/Pause pekplatta </li> <li><b>9</b> Indikatorlampor<br/>           Indikator för Lucklås <br/>           Indikator för Program klart <br/>           Indikator för Barnlås </li> </ul> |
|---|---|

### Ettiketter på flera språk

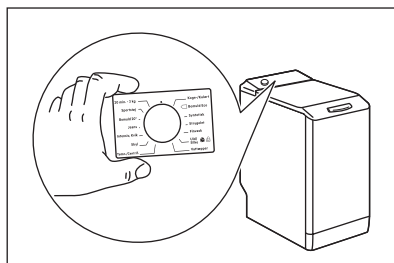

Fästbara etiketter på olika språk levereras med maskinen.

Önskad etikett kan fästas bredvid programvredet.



## 7. PROGRAMÖVERSIKT

Program	Referen- shastighet för centri- fug	Max tvätt- mängd	Beskrivning av program (Typ av tvätt och smutsgrad)
Standardtemperatur Temperaturområde	Centrifuge- ringshas- tighetsin- tervall	d	
<b>Tvättprogram</b>			

Program Standardtemperatur Temperaturområde	Referenshastighet för centrifug Centrifugeringshastighetsintervall	Max tvättmängd	Beskrivning av program (Typ av tvätt och smutsgrad)
Eco 40-60 40 °C <sup>1)</sup>	1200 varv/min (1200–400 varv/min)	6 kg	<b>Vit och färgäkt bomull.</b> Normalt smutsad tvätt. Energiförbrukningen minskar och programmets tvättfas förlängs, vilket ger goda tvättresultat.
Bomull 40 °C 90 °C – kall	1200 varv/min (1200–400 varv/min)	6 kg	<b>Vit och färgad bomull.</b> För normalt, mycket och lätt smutsad tvätt.
Syntet 40 °C 60 °C – kall	1200 varv/min (1200–400 varv/min)	3 kg	<b>Syntetplagg eller blandade material.</b> Normalt smutsad tvätt.
Fintvätt 30 °C 40 °C – kall	1200 varv/min (1200–400 varv/min)	2 kg	<b>Ömtåliga material som akryl, viskos och blandade material som måste fintvättas.</b> För normalt och lätt smutsad tvätt.
<b>Specialprogram</b>			
 <sub>min</sub> Express Care 40 °C 60 °C – kall	1200 varv/min (1200–400 varv/min)	3 kg	<b>Bomull och syntet.</b> Ett kort program för daglig tvätt. För normalt och lätt smutsad tvätt.
 <sub>min</sub> Snabb 30min 40 °C 40 °C – 30 °C	1200 varv/min (1200–400 varv/min)	3 kg	<b>Plagg av syntetiska och blandade material.</b> Lätt smutsad tvätt.
 <sub>min</sub> Snabb 14min 30 °C	800 varv/min (800–400 varv/min)	1,5 kg	<b>Plagg av syntetiska och blandade material.</b> Mycket lätt smutsad tvätt och plagg som ska fräschas upp.
<b>Fler tvättprogram</b>			
Centrifugering	1200 varv/min (1200–400 varv/min)	6 kg	<b>Alla material utom ylle och ömtåliga material.</b> Centrifugera tvätten och tömma ut vattnet i trumman.
Tömning	-	6 kg	För att tömma ut vattnet i trumman. <b>Alla material.</b>

Program Standardtemperatur Temperaturområde	Referen- shastighet för centri- fug Centrifuge- ringshas- tighetsin- tervall	Max tvätt- mängd	Beskrivning av program (Typ av tvätt och smutsgrad)
Sköljning	1200 varv/min (1200–400 varv/min)	6 kg	För att skölja och centrifugera tvätten. <b>Alla material, förutom ylle och mycket ömtåliga material.</b> Minska centrifugeringshastigheten efter typ av tvätt.
Anti-Allergy 60 °C	1200 varv/min (1200–400 varv/min)	6 kg	<b>Vita bomullsplagg.</b> Detta program tar bort mikroorganismer tack vare en tvättfas med en temperatur över 60 °C under några minuter. Detta hjälper till att ta bort bakterier, mikroorganismer och partiklar. En ytterligare sköljningsfas säkerställer avlägsnande av tvättmedelsrester och pollen/allergiframkallande ämnen. Tvättfasen blir på det sättet mer effektiv.
Dunjackor 40 °C 60 °C – kall	800 varv/min (800–400 varv/min)	2 kg	Specialprogram för separat tvätt av <b>dunjackor, syntetfilter, sängöverkast</b> och så vidare.
Sportkläder 30 °C 40 °C – kall	1200 varv/min (1200–400 varv/min)	3 kg	<b>Syntetiska och ömtåliga plagg.</b> Lätt smutsade plagg eller plagg som ska fräschas upp.
 Ylle/Siden 40 °C 40 °C – kall	1200 varv/min (1200–400 varv/min)	1 kg	<b>Maskintvättbar ylle, handtvättbar ylle och andra material</b> märkta med "Handtvätt"-symbol <sup>2)</sup> .

<sup>1)</sup> Enligt EU-förordning 2019/2023 kan detta program vid 40 °C rengöra normalt smutsig bomullstvätt som deklarerats tvättbar vid 40 eller 60 °C tillsammans.















Se kapitlet "Förbrukningsvärden" för mer information om uppnådd temperatur i tvätten, programtid m.m.



De mest effektiva programmen vad gäller energiförbrukning är i allmänhet sådana som kan köras vid lägre temperatur och med längre programtid.



<sup>2)</sup> Under detta program roterar trumman sakta för skonsam tvättning. Det kan verka som att trumman står still eller roterar felaktigt, men detta är helt normalt för det här programmet.

## Programfunktioner, kompatibilitet

Program	FUNKTIONER	Spin							
Eco 40-60		■	■	■	■	■	■	■	■
Bomull		■	■	■	■	■	■	■	■
Syntet		■	■	■	■	■	■	■	■
Fintvätt		■	■	■	■	■	■	■	■
Express Care  ...min		■	■	■	■	■	■		■
Snabb 30min  ...min		■	■			■			
Snabb 14min  ...min		■	■	■		■			
Centrifugering		■				■			
Tömning						■			
Sköljning		■	■	■		■			■
Anti-Allergy		■	■	■		■	■		■
Dunjackor		■				■			
Sportkläder		■	■	■		■	■		■
Ylle/Siden  		■	■	■	■	■			

## Lämpliga tvättmedel för tvättprogram

Program	Pulver- tvättme- del <sup>1)</sup>	Flytande tvättmedel	Flytande tvättme- del för ku- lörtvätt	Ömtåliga ylleplagg	Special
Eco 40-60	▲	▲	▲	--	--
Bomull	▲	▲	▲	--	--
Syntet	▲	▲	▲	--	--
Fintvätt	--	--	--	▲	▲
Express Care  ...min	--	▲	▲	--	--
Snabb 30min  ...min	--	▲	▲	--	--

Program	Pulvertvättmedel <sup>1)</sup>	Flytande tvättmedel	Flytande tvättmedel för kulörtvätt	Ömtåliga ylleplagg	Special
Snabb 14min 	--	▲	▲	--	--
Anti-Allergy	▲	▲	--	--	▲
Dunjackor	--	--	--	▲	▲
Sportkläder	--	▲	▲	--	▲
Ylle/Siden  	--	--	--	▲	▲

1) Vid temperatur över 60 °C rekommenderas pulvertvättmedel.

▲ = Rekommenderas

-- = Rekommenderas ej

## 7.1 Woolmark Wool Care – Blå



Maskinens ylleprogram har godkänts av Woolmark Company för maskintvätt av ylleplagg märkta som "handtvätt", under förutsättning att plaggen tvättas enligt anvisningarna på plaggets etikett och de som anges från tillverkaren av denna tvättmaskin. M1145

Woolmark-symbolen är en certifieringsmärkning i många länder.

## 8. TILLVALSFUNKTIONER

### 8.1 Inledning



Alternativen/funktionerna går inte att välja med alla tvättprogram. Kontrollera kompatibiliteten mellan funktionerna och tvättprogrammen i "Programöversikt". En funktion kan utesluta en annan, i det här fallet låter inte maskinen dig ställa in inkompatibla alternativ/funktioner.

### 8.2 Temp.

Ställ in den här funktionen för att ändra den inställda temperaturen.

Indikator  = kallt vatten.

Indikatorn för inställd temperatur tänds.

### 8.3 Spin

Med den här funktionen kan du ändra den förinställda centrifugeringshastigheten.

Indikatorn för inställd hastighet tänds.

**Tillvalscentrifugeringsfunktioner:**

**Ingen centrifugering** 

- Ställ in den här funktionen för att inaktivera alla centrifugeringsfaser. Endast tömningsfasen är tillgänglig.
- Indikatorn tänds.
- Ställ in funktionen för mycket ömtåliga plagg.

- Sköljfasen använder mer vatten för vissa tvättprogram.

### Sköljstopp

- Ställ in den här funktionen för att förhindra att tvätten skrynklar.
- Indikatorn tänds.
- Det finns vatten i trumman när programcykeln är klar.
- Trumman roterar regelbundet för att undvika att tvätten skrynklas.
- Locket förblir låst. Du måste tömma ut vattnet för att kunna låsa upp locket.

 Se "När programmet är klart" för tömning av vattnet.

### Nattprogram

- Ställ in den här funktionen för att ta bort alla centrifugeringsfaser och för att utföra en tyst tvätt.
- Sköljfasen använder mer vatten för vissa tvättprogram.
- Indikatorn tänds.
- Tvättprogrammet stannar med vattnet i trumman. Trumman roterar regelbundet för att undvika att tvätten skrynklas.
- Locket förblir låst. Du måste tömma ut vattnet för att kunna låsa upp locket.

 Se "När programmet är klart" för tömning av vattnet.

### 8.4 Prewash

Med den här funktionen kan du lägga till en förtvättfas till ett tvättprogram.

Motsvarande indikator tänds.

- Använd den här funktionen för att lägga till en förtvätt före tvättfasen. Det här alternativet rekommenderas för hårt smutsad tvätt, särskilt om den innehåller sand, damm, lera och andra fasta partiklar.

 Funktionen kan lägga till tid till programlängden.

## 9. INSTÄLLNINGAR

### 9.1 Barnlås

Med den här funktionen kan du förhindra att barnen leker med kontrollpanelen.

### 8.5 Delay

Med den här funktionen kan du senarelägga starten av ett program med 9, 6 eller 3 timmar.

Indikatorn för funktionen och indikatorn för inställt värde lyser.

När du har tryckt på Start/Pause -knappen börjar nedräkningen. Locket är låst.

### 8.6 Extra Rinse

Denna funktion lägger till några sköljningar enligt valt tvättprogram.

Använd den här funktionen om du har allergi mot tvättmedelsrester eller extra känslig hud.

 Funktionen lägger till tid till programlängden.

Motsvarande indikator tänds.

### 8.7 Quick

Med den här funktionen kan du minska programlängden.



Ställ in den här funktionen för lätt smutsade plagg eller plagg som ska fräschas upp.

Tillhörande indikator tänds.

Den här funktionen finns inte för alla program. För mer information, se Programfunktionskompatibilitet i kapitlet "Program".



### 8.8 Start/Pause

Tryck på Start/Pause -knappen för att starta, pausa eller avbryta ett program.

- **Aktivera/avaktivera** funktionen genom att trycka på  och  samtidigt tills indikatorn  tänds/släcks.





Du kan aktivera funktionen:

- Efter att du tryckt på : alternativen och programvredet är låsta.
- Innan du trycker på : Produkten startar inte.

## 9.2 Ljudsignaler

Ljudsignalen låter när:

- Programmet är klart.

- Ett fel har uppstått på produkten. **Avaktivera/aktivera** ljudsignalerna genom att trycka på  och  samtidigt i 3 sekunder.



Om du avaktiverar ljudsignalerna kommer de ändå att låta när det är något fel på maskinen.

# 10. FÖRE FÖRSTA ANVÄNDNING



Under installationen eller före första användning kan det finnas lite vatten i maskinen. Detta är vatten som finns kvar i maskinen efter ett fullständigt funktionstest på fabriken för att säkerställa att maskinen fungerar som den ska innan den levereras till kunden.

1. Sätt in stickkontakten i eluttaget.

2. Öppna vattenkranen.
  3. Håll 2 liter vatten i tvättmedelsfacket för tvättfasen. Då aktiveras tömningssystemet.
  4. Håll en liten mängd tvättmedel i facket för tvättfasen.
  5. Ställ in och starta ett program för bomull vid högsta temperaturen utan tvätt.
- Detta tar bort all möjlig smuts från trumman och baljan.

# 11. DAGLIG ANVÄNDNING



**WARNING!**  
Se Säkerhetsavsnitten.

## 11.1 Lägga i tvätt

1. Öppna produktens lock.
2. Tryck på knappen **A**.

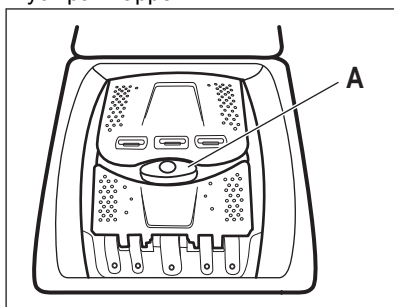

Trumman öppnas automatiskt.

3. Lägg in tvätten i trumman, ett plagg i taget.
4. Skaka plaggen innan du lägger i dem i maskinen.

- Lägg inte i för mycket tvätt i trumman.
5. Stäng trumman och luckan.



**FÖRSIKTIGHET!**  
Kontrollera att du stängt trumman rätt innan du stänger luckan till produkten.

## 11.2 Tvättmedelsfack. Användning av tvättmedel och tillsatser

1. Mät upp det specificerade tvätt- och sköljmedel.
2. Lägg tvättmedlet och sköljmedlet i rätt respektive fack.



Följ alltid instruktionerna på tvättmedelsförpackningarna, men vi rekommenderar dock att du inte överskrider den angivna maxnivån. Denna mängd garanterar bästa tvätresultat.

- i** Dosering av flytande tvättmedel ska göras med en doseringsboll (levereras av tvättmedelstillverkare). Lägg doseringsbollen ovanpå tvätten i maskinens trumma.

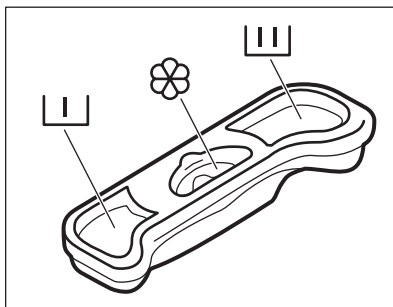

**I** Tvättmedelsfack för förtvätt.

**III** Tvättmedelsfack för huvudtvätt.

**☼** Fack för flytande tillsatser (sköljmedel, stärkelse).  
Mängden flytande tillsatser får inte nå över **M**-markeringen.

### 11.3 Inställning av program

- Vrid programväljaren till önskat tvättprogram:
  - Indikatorn för **▷||** blinkar.
- Ändra vid behov temperaturen och centrifugeringshastigheten eller lägg till tillgängliga funktioner. När du aktiverar en funktion visas indikatorn för inställd funktion.

**i** Om du gör ett felaktigt val blinkar indikatorn **▷||** röd.

### 11.4 Starta ett program utan fördröjd start

Tryck på **▷||**.

- Indikatorn **▷||** slutar blinka och fortsätter lysa med fast sken.
- Programmet startar, luckan läses och indikatorn **▷||** lyser.
- Tömningspumpen kan vara igång en kort tid i början av tvättprogrammet.

### 11.5 Starta ett program med fördröjd start

- Tryck på **⌚** för att ställa in fördröjningen du vill ställa in.

Indikatorn för den valda fördröjningen lyser. Indikatorn för **⌚** är tänd.

- Tryck på **▷||**:
  - Produktens nedräkning startar.
  - När nedräkningen är klar startar programmet automatiskt.

**i** Du kan avbryta eller ändra inställningen för den fördröjda starten innan du trycker på **▷||**.

Avbryta den fördröjda starten:

- Ställ produkten i pausläge genom att trycka på **▷||**.
- Tryck på **⌚** tills indikatorn för inställd fördröjning släcks.  
Tryck på **▷||** en gång till för att starta programmet direkt.

### 11.6 SensiCare System-detektion av tvättmängd

När du har tryckt på Start/Pause **▷||**-knappen:

SensiCare System börjar med att bestämma tvättens vikt och beräknar sedan den verkliga programtiden. Maskinen justerar automatiskt programtiden efter tvättmängden i



trumman för perfekt tvättresultat på kortast möjliga tid



Funktionen SensiCare System kan inte väljas med alla program som: Ylle/Siden, Snabb 14min och program med korta program.

## 11.7 Avbryta ett program och ändra funktionerna

Du kan bara ändra vissa funktioner innan de satts igång.

1. Tryck på . Kontrolllampan blinkar.
2. Ändra funktionerna.
3. Tryck på  igen. Programmet fortsätter.

## 11.8 Avbryta ett pågående program

1. Vrid programväljaren till -läget för att avbryta programmet och avaktivera produkten.
2. Vrid programväljaren igen för att aktivera produkten. Nu kan du ställa in ett nytt tvättprogram.



Innan ett nytt program startas kan vattnet tömmas ut ur produkten. I det här fallet måste du kontrollera att det fortfarande finns tvättmedel i tvättmedelsfacket. Om det inte gör det, fyll på tvättmedel igen.

## 11.9 Öppna luckan



Produktens lucka är låst när ett program eller startfördröjning pågår. Indikatorn för  är tänd.



### FÖRSIKTIGHET!

Om temperaturen och vattennivån i trumman är för hög går det inte att öppna luckan.





**Öppna luckan under de första 10 minuterna av programmet och när fördröjd start pågår:**

1. Tryck på  för att pausa produkten.
2. Vänta tills lucklåsets indikator  slocknar.
3. Du kan öppna luckan.
4. Stäng luckan och tryck på  igen. Programmet (eller den fördröjda starten) fortsätter.



### Öppna produktens lucka när programmet är aktiverat:

1. Vrid programväljaren till -läget för att stänga av produkten.
2. Vänta några minuter innan du öppnar produktens lucka.
3. Stäng luckan och ställ in programmet igen.



## 11.10 När programmet är klart

- Maskinen stannar automatiskt.
- En ljudsignal hörs (om den är aktiverad).
- Indikatorn för -knappen slocknar.
- Kontrolllampan för låset till locket  släcks.
- Indikatorn för  är tänd.
- Du kan öppna luckan.
- Ta ut tvätten ur produkten. Kontrollera att trumman är tom.
- Stäng vattenkranen.
- Vrid programväljaren till -läget för att stänga av produkten.
- Låt locket stå på glänt för att undvika mögelbildning och dålig lukt.

### Tvättprogrammet är klart men det finns vatten i trumman:

- Trumman roterar regelbundet för att undvika att tvätten skrynklas.
- Kontrolllampan för lucklåset  är tänd. Indikatorn  blinkar. Locket förblir låst.
- Du måste tömma ut vattnet för att kunna öppna locket.

### För tömning av vattnet:

1. Sänk vid behov centrifugeringshastigheten. Om du ställer in  tömmer produkten endast.
2. Tryck på . Produkten tömmer ut vattnet och centrifugerar.

- När programmet är klart och kontrolllampan för lucklåset  släcks kan du öppna locket.
- Vrid programväljaren till ①-läget för att stänga av produkten.



Produkten töms och centrifugerar automatiskt efter cirka 18 timmar (utom för ylleprogrammet).

## 11.11 Standby

Energisparläget aktiveras några minuter efter tvättprogrammet är klart om du inte stänger av produkten.

Energisparläget minskar energiförbrukningen när produkten är i standby-läge.

- Alla indikatorlampor slocknar.
- Indikatorn för  blinkar sakta.
- Tryck på någon av funktionerna för att avaktivera energisparläget.



Om du ställer in ett program eller ett alternativ som slutar med vatten i trumman, **aktiveras inte** energibesparingsfunktionen för att påminna dig om att tömma ut vattnet.

## 12. RÅD OCH TIPS



**VARNING!**  
Se Säkerhetsavsnitten.

### 12.1 Stoppa i tvätt

- Dela in tvätten i: vittvätt, kulörtvätt, syntetmaterial, ömtåliga material och ylle.
- Följ tvättanvisningarna som finns på tvättmärkningen.
- Tvätta inte vita och färgade plagg tillsammans.
- Vissa färgade plagg kan missfärgas i första tvätten. Vi rekommenderar att du tvättar dem separat de första två gångerna.
- Vänd ut och in på flerfärgade plagg, ylleplagg och plagg med tryck.
- Förbehandla svåra fläckar.
- Tvätta svåra smutsfläckar med ett specialtvättmedel.
- Var försiktig med gardiner. Ta bort hakarna och lägg gardinerna i en tvättpåse eller ett örngott.
- En mycket liten tvättmängd kan orsaka balansproblem vid centrifugeringsfasen och leda till överdrivna vibrationer. Om det inträffar:
  - avbryt programmet och öppna luckan (se avsnitt "Daglig användning"),
  - omfördela tvätten manuellt så att den är jämnt fördelad i trumman,
  - tryck på Start/Pause-knappen. Centrifugeringsfasen fortsätter.

- Knäpp knapparna på örngott och tryckknappar och stäng dragkedjor och hakar. Knyt bälten, snören, skosnören, band och andra lösa delar.
- Tvätta inte plagg utan fäll eller med hål i. Använd en tvättpåse för att tvätta små och/eller ömtåliga plagg (t ex bygelbehåar, bälten, strumpbyxor, skosnören, band etc.).

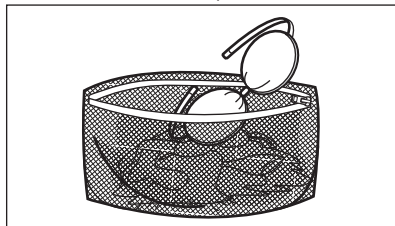

- Töm alla fickor och veckla ut kläderna.

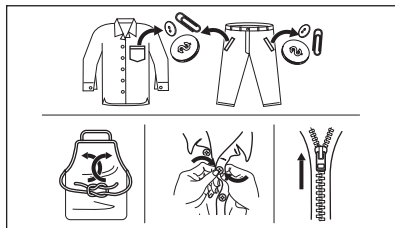

### 12.2 Svåra fläckar

Det räcker inte med vatten och tvättmedel för vissa fläckar.

Vi rekommenderar att du förbehandlar dessa fläckar innan du lägger in plaggen i maskinen.

Det finns särskilda fläckborttagningsmedel. Använd ett fläckborttagningsmedel som lämpar sig för typen av fläck och material.

## 12.3 Tvättmedelstyp och mängd

Val av tvättmedel och användning av korrekt mängd påverkar inte bara tvättprestandan utan hjälper också till att undvika avfall och skydda miljön:

- Använd endast tvättmedel och medel som är särskilt avsedda för tvättmaskiner. Först, se följande allmänna regler:
  - pulvertvättmedel för alla typer av material, förutom fintvätt. Pulvertvättmedel med blekmedel är att föredra för vittvätt,
  - flytande tvättmedel, helst för tvättprogram med låga temperaturer (max. 60 °C) för alla typer av material, eller specialtvättmedel för endast ylle.
- Vilken typ av och mängden tvättmedel beror på: typ av material (fintvätt, ylle, bomull osv.), färgen på kläderna, tvättmängden, smutsgraden, tvätttemperaturen och vattenhårddheten i din kommun.
- Följ alltid anvisningarna på tvättmedelsförpackningen eller andra produkter utan att överskrida indikerad maxnivå (**MAX**).
- Blanda inte olika sorters tvättmedel.
- Använd mindre tvättmedel när:
  - du tvättar en mindre mängd,
  - tvätten är lätt smutsad,
  - det bildas mycket skum under tvättningen.
- Tvättmedelstabletter eller kapslar ska alltid läggas inuti trumman, inte i tvättmedelsfacket.

### Otillräckligt med tvättmedel kan ge:

- otillfredsställande tvättresultat,
- tvätten blir grå,
- kläderna blir oljiga,

- det bildas mögel inuti maskinen.

### För mycket tvättmedel kan ge:

- lödder,
- minskad tvätteffekt,
- otillräcklig sköljning,
- större miljöpåverkan.

## 12.4 Miljötips

För att spara vatten och energi och skydda miljön rekommenderar vi att du följer dessa tips

- **Normalt smutsad tvättkan** tvättas **utan förtvätt** för att spara tvättmedel, vatten och tid (då skyddar du även miljön!).
- Om man lägger i smutstvätt till **maximal kapacitet som anges för varje program bidrar det till att minska energi- och vattenförbrukningen**.
- Med en bra förbehandling kan fläckar och begränsad smuts avlägsnas och tvätten kan då tvättas vid en lägre temperatur.
- För att använda rätt mängd tvättmedel, se den mängd som tvättmedelsproducenten föreslår och kontrollera vattenhårddheten i din kommun. Se avsnittet "Vattenhårddhet".
- Ställ in **maximal möjlig centrifugeringshastighet** för valt tvättprogram **innan du torkar din tvätt i en torktumlare**. Detta kommer att spara energi under torkningen!

## 12.5 Vattenhårddhet

Om vattenhårddheten där du bor är hög eller medelhög rekommenderar vi att du använder en vattenavhårdare för tvättmaskiner. I områden där vattenhårddheten är mjuk behövs ingen vattenavhårdare.

Kontakta din lokala vattenmyndighet för att ta reda på vattenhårddheten där du bor.

Använd rätt mängd sköljmedel. Följ alltid anvisningarna på förpackningen till produkten.

## 13. SKÖTSEL OCH RENGÖRING



**VARNING!**  
Se Säkerhetsavsnitten.

### 13.1 Periodiskt rengöringsschema

**Tack vare periodisk rengöring kommer din produkt att hålla längre.**

Låt luckan och tvättmedelsbehållaren vara lite öppna efter varje program för att luft ska kunna cirkulera och få bort fuktigheten inuti produkten: detta förhindrar mögel och lukt.

Om maskinen inte används under en längre period: sStäng vattenkranen och dra ut stickkontakten ur vägguttaget.

**Preliminärt regelbundet rengöringsschema:**

Avkalkning	Två gånger per år
Underhållstvätt	En gång i månaden
Rengöra lucktätningen	Varannan månad
Rengöra trumman	Varannan månad
Rengöra tvättmedelsfacket	Varannan månad
Rengöra tömningspumpens filter	Två gånger per år
Rengöra tilloppsslangen och ventilfiltret	Två gånger per år

Följande avsnitt förklarar hur varje del ska rengöras.

### 13.2 Ta bort alla främmande föremål



Se till att alla fickor är tömda och alla lösa delar har säkrats innan du kör ett program. Se "Lägga i tvätten" i avsnittet "Råd och tips".

Ta bort alla främmande föremål (som metallklämmor, knappar, mynt osv.) som du kan hitta i filtren och trumman. Se avsnittet "Rengöring av trumman", "Rengöring av tömningspumpen" och "Rengöring av tilloppsslangen och ventilfiltret". Vid behov, kontakta vårt auktoriserade servicecenter.

### 13.3 Utvändig rengöring

Rengör produkten endast med mildt rengöringsmedel och varmt vatten. Torka alla ytor noga. Använd inga skursvampar eller annat som kan repa materialet.



**FÖRSIKTIGHET!**  
Använd inte denaturerad sprit, lösningsmedel eller kemiska produkter.



**FÖRSIKTIGHET!**  
Rengör inte metallytorna med klorinbaserat rengöringsmedel.

### 13.4 Avkalkning



Om vattenhårdheten där du bor är hög eller medelhög rekommenderar vi att du använder ett avkalkningsmedel för tvättmaskiner.

Kontrollera trumman regelbundet för uppkomst av kalkavlagringar.

De vanliga tvättmedlen innehåller redan vattenavhärtningsmedel, men vi rekommenderar att man kör en cykel med tom tvättmaskin och avkalkningsmedel regelbundet.



Följ alltid anvisningarna på förpackningen till produkten.

### 13.5 Underhållstvätt

Upprepad och långvarig användning av lågtempererade program kan orsaka tvättmedelsansamlingar, luddansamlingar, bakteriehärdar på insidan av trumman och röret. Detta kan leda till obehaglig lukt och

mögelbildningar. För att undvika dessa ansamlingar och rengöra tvättmaskinen inuti, är det bra att köra en underhållstvätt regelbundet (minst en gång i månaden).

**i** Se kapitlet om Rengöring av trumman.

### 13.6 Rengöring av trumman

Undersök trumman regelbundet för att förhindra oönskade avlagringar.

Rostavlagringar kan förekomma i trumman beroende på främmande rostande föremål i tvätten eller på att kranvattnet innehåller järn

Rengör trumman med en specialprodukt för rostfritt stål.

**i** Följ alltid anvisningarna på förpackningen till produkten. Rengör inte trumman med sura avkalkningsmedel, skurpulver som innehåller klor eller med stålull

För en grundlig rengöring:

1. Ta ut tvätten ur trumman.
2. Kör ett Bomull -program som har högst temperatur
3. Tillsätt en liten mängd pulvertvättmedel i en tom trumma för att skölja ut eventuella rester.

### 13.7 Lockets tätning

Undersök tätningen regelbundet och ta bort alla föremål från innerdelen. Rengör den vid behov med ett rengöringsmedel innehållande ammoniak utan att repa tätningssytan.

**i** Följ alltid anvisningarna på förpackningen till produkten.

### 13.8 Rengöring av tvättmedelsfacket

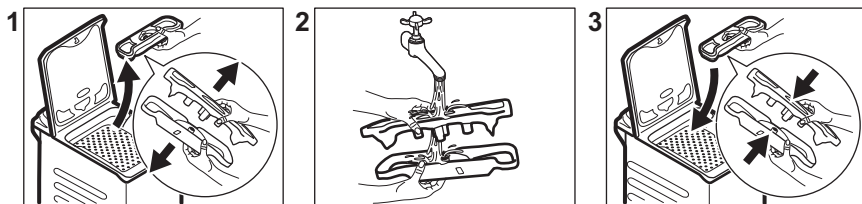

### 13.9 Rengöring av tilloppsslangen och ventilfiltret

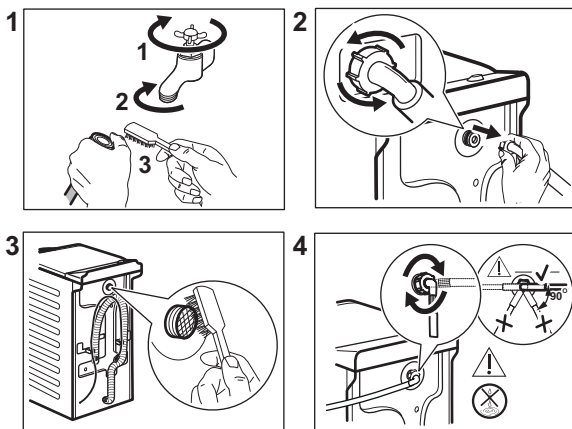

### 13.10 Rengöring av tömningsfiltret

Kontrollera regelbundet tömningspumpsfiltret och se till att det är rent.

Rengör tömningspumpen om:

- Maskinen tömmer inte ut vattnet.
- trumman inte snurrar.
- produkten avger ett konstigt ljud på grund av blockering av tömningspumpen.



#### WARNING!

- Koppla bort nätkontakten från eluttaget.
- Ta inte bort filtret när produkten är igång.
- Rengör inte pumpen om vattnet i produkten är hett. Vänta tills vattnet har svalnat.

Ha alltid en trasa till hands för att torka upp eventuellt vattenspill när du tar bort filtret.

Gör enligt följande för att rengöra pumpen:

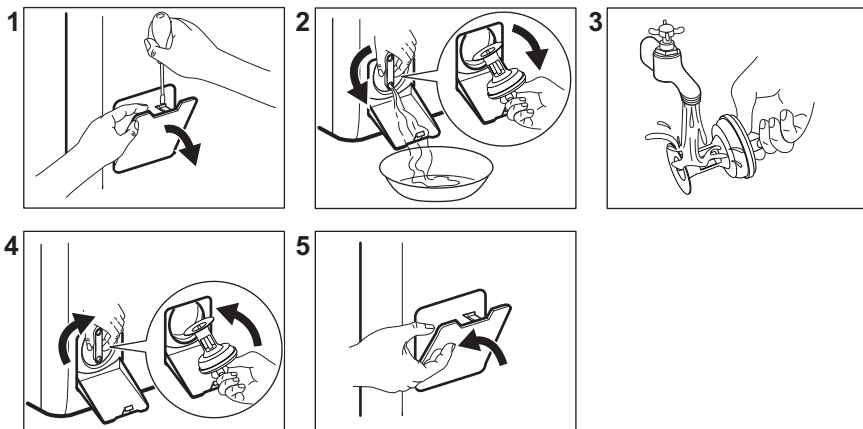



### 13.11 Nödtömning

Om maskinen inte töms på vatten kan man köra samma procedur som beskrivs i paragrafen "Rengör tömningspumpen". Rengör pumpen vid behov.

När vattnet tappas ut med nödtömningsproceduren måste tömningssystemet aktiveras igen:

1. Häll 2 liter vatten i tvättmedelsfacket för huvudtvätt.
2. Starta programmet för att tömma ut vattnet.

### 13.12 Åtgärder vid frysrisk

Om produkten är installerad på en plats där temperaturen kan vara mindre än 0 °C, ta bort det kvarvarande vattnet i tilloppsslangen och tömningspumpen,

-  Utför denna procedur även när du vill utföra en nödtömning.

1. Stäng vattenkranen.
2. Ta bort tilloppsslangen.
3. Lossa tömningsslangen från det bakre stödet och lossa den från diskhon eller vattenlåset.
4. Placera ändarna på varje tömnings- och tilloppsslang i en behållare. Låt vattnet rinna ut ur slangarna.
5. Ställ in tömningsprogrammet och låt det slutföras till slutet av programmet.
6. Vrid programväljaren till -läget för att stänga av produkten.
7. Koppla bort produkten från eluttaget.



#### WARNING!

Se till att temperaturen är över 0 °C innan du använder produkten igen. Tillverkaren har inget ansvar för de skador som orsakas av låga temperaturer.

## 14. FELSÖKNING



#### WARNING!

Se Säkerhetsavsnitten.

### 14.1 Larmkoder och möjliga fel

Produkten startar inte eller stannar under drift. Prova först att hitta en lösning på problemet (se tabellerna).



#### WARNING!

Stäng av produkten innan du gör någon kontroll.

Ljudsignalen låter om något problem föreligger. Den **röda** indikatorn

 blinkar och en av indikatorerna tänds och visar en larmkod:

Problem	Möjlig lösning
 Produkten fylls inte med vatten.	<ul style="list-style-type: none"> <li>• Kontrollera att vattenkranen är öppen.</li> <li>• Kontrollera att trycket i vattentillförseln inte är för lågt. Kontakta kommunen för denna information.</li> <li>• Kontrollera att vattenkranen inte är igensatt.</li> <li>• Kontrollera att tilloppsslangen inte är böjd, skadad eller snodd.</li> <li>• Kontrollera att tilloppsslangen har anslutits korrekt.</li> <li>• Kontrollera att filtret i tilloppsslangen och filtret i ventilen inte är igensatta. Se "Underhåll och rengöring".</li> </ul>

<p>→  Maskinen tömmer inte ut vattnet.</p>	<ul style="list-style-type: none"> <li>• Kontrollera att vattenläset inte är igensatt.</li> <li>• Kontrollera att tömningsslangen inte är böjd eller snodd.</li> <li>• Kontrollera att tömningsfiltret inte är igensatt. Rengör filtret vid behov. Se "Underhåll och rengöring".</li> <li>• Kontrollera att tömningsslangen har anslutits korrekt.</li> <li>• Ställ in tömningsprogrammet om du ställer in ett program utan tömning.</li> <li>• Ställ in tömningsprogrammet om du väljer en funktion som slutar med vatten i trumman.</li> </ul>
<p>← □ Produktens trumlockor är öppna eller är inte ordentligt stängda.</p>	<ul style="list-style-type: none"> <li>• Kontrollera att trumlockorna är ordentligt stängda.</li> </ul>
<p>Indikatorn för knapp Start/Pause blinkar rött 11 gånger och 1 (eller 2 eller 3) gånger gult: strömförsörjningen är instabil. Vänta tills nätspänningen är stabil.</p>	

Vid ett annat problem med tvättmaskinen, se tabellen nedan för möjliga lösningar.

Problem	Möjlig lösning
<p>Programmet startar inte.</p>	<ul style="list-style-type: none"> <li>• Se till att stickkontakten sitter ordentligt i eluttaget.</li> <li>• Kontrollera att locket och trumlockorna är stängda.</li> <li>• Kontrollera att det inte finns en skadad säkring i säkringsdosan.</li> <li>• Säkerställ att Start/Pause ►   inte har vidrörts.</li> <li>• Om fördröjd start är inställd avbryter du inställningen eller väntar tills nedräkningen är slut.</li> <li>• Avaktivera Barnlås-funktionen om den är på.</li> <li>• Kontrollera vredets läge på det valda programmet.</li> </ul>
<p>Produkten fylls med vatten och töms omedelbart.</p>	<ul style="list-style-type: none"> <li>• Kontrollera att tömningsslangen är ställd i rätt läge. Slangen kan vara för lågt ställd. Se "Installationsanvisningar".</li> </ul>
<p>Centrifugeringsfasen fungerar inte eller tvättprogrammet varar längre än normalt.</p>	<ul style="list-style-type: none"> <li>• Ställ in centrifugeringsprogrammet.</li> <li>• Kontrollera att tömningsfiltret inte är igensatt. Rengör filtret vid behov. Se "Underhåll och rengöring".</li> <li>• Justera plaggen manuellt i trumman och starta centrifugeringsfasen igen. Detta problem kan orsakas av obalans.</li> </ul>
<p>Det är vatten på golvet.</p>	<ul style="list-style-type: none"> <li>• Kontrollera att kopplingarna i vattenslangarna är täta och att inget vattenläckage förekommer.</li> <li>• Kontrollera att tilloppsslangen och tömningsslangen inte är skadade.</li> <li>• Kontrollera att du använder rätt tvättmedel och rätt mängd tvättmedel.</li> </ul>

Problem	Möjlig lösning
Du kan inte öppna produktens lucka.	<ul style="list-style-type: none"> <li>• Se till att du inte har valt ett tvättprogram som avslutas med vatten i trumman.</li> <li>• Kontrollera att tvättprogrammet är klart.</li> <li>• Ställ in tömnings- eller centrifugeringsprogrammet om det finns vatten i trumman.</li> <li>• Se till att produkten får elektrisk ström.</li> <li>• Detta problem kan orsakas av att produkten är trasig. Kontakta auktoriserat servicecenter.</li> </ul>
Produkten avger ett konstigt ljud och vibrerar.	<ul style="list-style-type: none"> <li>• Kontrollera att produkten står i våg. Se "Installationsanvisningar".</li> <li>• Kontrollera att förpackningen och/eller transportbultarna är borttagna. Se "Installationsanvisningar".</li> <li>• Fyll på mer tvätt i trumman. För liten tvättmängd.</li> </ul>
Programtiden ökar eller minskar under programmets förloppstid.	<ul style="list-style-type: none"> <li>• SensiCare System kan anpassa programtiden efter typ av och mängd tvätt. Se avsnittet "SensiCare System detektion av tvättmängd" i avsnittet "Daglig användning".</li> </ul>
Tvättresultaten är inte tillfredsställande.	<ul style="list-style-type: none"> <li>• Öka mängden tvättmedel eller använd ett annat tvättmedel.</li> <li>• Använd specialprodukter för att ta bort svåra fläckar innan du tvättar tvätten.</li> <li>• Kontrollera att du ställer in rätt temperatur.</li> <li>• Minska tvättmängden.</li> </ul>
För mycket skum i tvättrumman under tvättprogrammet.	<ul style="list-style-type: none"> <li>• Minska mängden tvättmedel.</li> </ul>

Sätt på maskinen efter kontrollen. Programmet fortsätter från den punkt där det avbröts.

Kontakta auktoriserat servicecenter om problemet uppstår igen. Information som kundtjänst behöver finns på märkplåten.

## 15. FÖRBRUKNINGSVÄRDEN

### 15.1 Inledning



Se länken [www.theenergylabel.eu](http://www.theenergylabel.eu) för mer närmare information om energimärkning.



QR-koden på energimärkningsetiketten som medföljer produkten innehåller en webblänk till information gällande maskinens prestanda i EU EPREL-databasen. Förvara energimärkningsetiketten tillsammans med bruksanvisningen och alla andra dokument som medföljer denna produkt. Det går också att hitta samma information i EPREL med länken <https://eprel.ec.europa.eu> och modellnamnet och produktnumret som du hittar på produktens typskylt. Se kapitlet "Produktbeskrivning" angående typskyltens placering.

## 15.2 Teckenförklaring

<b>kg</b>	Tvättmängd.	<b>tt:mm</b>	Programtid.
<b>kWh</b>	Energiförbrukning.	<b>°C</b>	Tvättens temperatur.
<b>Liter</b>	Vattenförbrukning.	<b>varv/min</b>	Centrifughastighet.
<b>%</b>	Återstående fukt efter centrifugering. Ju högre centrifughastighet man väljer desto högre blir ljudnivån och desto lägre blir mängden kvarvarande fukt i tvätten.		



Värden och programtider kan variera beroende på olika förhållanden (t.ex. rumstemperatur, vattentemperatur och tryck, storlek och typ av tvätt, matningsspänning) och även om standardinställningarna för ett program ändras.

## 15.3 Enligt EU-kommissionens förordning EU 2019/2023

Eco 40-60 program	kg	kWh	Liter	tt:mm	%	°C	varv/min <sup>1)</sup>
Full maskin	6	0.940	47.0	3:17	53.00	47	1151
Halvfull maskin	3	0.518	37.0	2:35	53.00	39	1151
Kvartsfull maskin	1,5	0.260	29.0	2:35	55.00	25	1151

1) Max centrifughastighet.

### Strömförbrukning i olika lägen

Av (W)	Standby (W)	Fördröjd start (W)
0.48	0.48	4.00

Av (W)	Standby (W)	Fördröjd start (W)
Tid till "Off"/"Standby"-läge är max 15 minuter.		

## 15.4 Vanliga program

 Dessa värden är endast indikerande.

Program	kg	kWh	Liter	tt:mm	%	°C	varv/min <sup>1)</sup>
Bomull <sup>2)</sup> 90 °C	6	2.60	85.0	3:25	53.00	85	1200
Bomull 60 °C	6	1.85	85.0	3:25	53.00	55	1200
Bomull <sup>3)</sup> 20 °C	6	0.40	85.0	2:45	53.00	20	1200
Syntet 40 °C	3	0.65	55.0	2:10	35.00	40	1200
Fintvätt <sup>4)</sup> 30 °C	2	0.35	50.0	1:00	35.00	30	1200
Ylle/Siden 30 °C	1	0.20	35.0	1:10	30.00	30	1200

1) Referensindikator på centrifughastighet.

2) Lämpligt för mycket smutsig tvätt.

3) Lämplig för lätt smutsad tvätt av bomull, syntet och blandade material.

4) Det fungerar också som ett snabbt tvättprogram för lätt smutsad tvätt.

## 16. SNABBGUIDE

### 16.1 Daglig användning

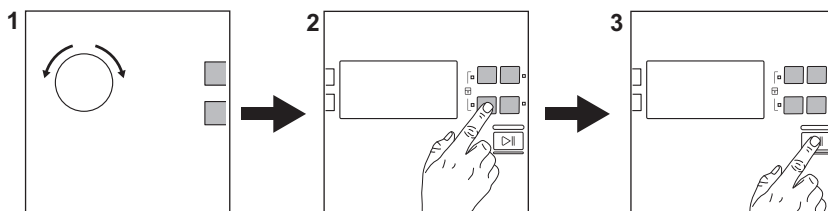

Sätt i stickkontakten i eluttaget.

Öppna vattenkranen.

Lägg in tvätt i maskinen.

Häll tvättmedlet och andra medel i sina respektive fack.

1. Vrid programvredet för att ställa in önskat program.
2. Ställ in önskade funktioner med respektive touch-knappar.

3. För att starta programmet, tryck på

**Start/Pause** -knappen.

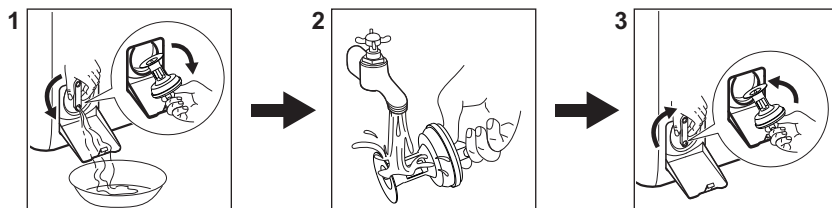

När programmet är slut ska tvätten tas ut. Ställ programvredet på  för att slå på produkten.

## 16.2 Rengöra tömningspumpens filter



Rengör filtret regelbundet och särskilt om larmkod **E20** visas på displayen.

## 16.3 Program

Program	Tvättmängd	Produktbeskrivning
<b>Eco 40-60</b>	6 kg	Vit och färgad bomull. Normalt smutsade plagg.
<b>Bomull</b>	6 kg	Vit och färgad bomull.
<b>Syntet</b>	3 kg	Syntetplagg eller blandade material.
<b>Fintvätt</b>	2 kg	Ömtåliga material som akryl, viskos, polyester.
 <b>Express Care</b>	3 kg	Bomulls- och syntetplagg. Kort program för daglig tvätt.
 <b>Snabb 30min</b>	3 kg	Plagg av syntetiska och blandade material. Lätt smutsad tvätt.
 <b>Snabb 14min</b>	1,5 kg	Bomulls- och syntetplagg som är lätt smutsade eller bara har använts en gång.
<b>Centrifugering</b>	6 kg	Alla material, förutom ylle och mycket ömtåliga material. Program för centrifugering.
<b>Tömning</b>	6 kg	Alla material, förutom ylle och mycket ömtåliga material. Program för tömning av vattnet.

Program	Tvättmängd	Produktbeskrivning
<b>Sköljning</b>	6 kg	Alla material, förutom ylle och mycket ömtåliga material. Program för sköljning och centrifugering.
<b>Anti-Allergy</b>	6 kg	Vita bomullsplagg. Detta program tar bort bakterier.
<b>Dunjackor</b>	2 kg	Syntetfilt, vadderade kläder, täcken, dunjackor.
<b>Sportkläder</b>	3 kg	Träningskläder
 <b>Ylle/Siden</b>	1 kg	Maskintvättbar ylle, handtvättbar ylle och fintvätt.

## 17. MILJÖSKYDD

Återvinn material med symbolen . Återvinn förpackningen genom att placera den i lämpligt kärl. Bidra till att skydda vår miljö och vår hälsa genom att återvinna avfall från elektriska och elektroniska produkter. Släng inte

produkter märkta med symbolen  med hushållsavfallet. Lämna in produkten på närmaste återvinningsstation eller kontakta kommunkontoret.

[www.electrolux.com/shop](http://www.electrolux.com/shop)



135980030-A-412022

