

EW6T3226B3



---

**NO** Vaskemaskin

---

Bruksanvisning



**Electrolux**

## INNHold

1. SIKKERHETSINFORMASJON.....	3
2. SIKKERHETSANVISNINGER.....	4
3. PRODUKTBEskrivelse.....	6
4. TEKNISKE DATA.....	7
5. MONTERING.....	8
6. BETJENINGSPANEL.....	10
7. PROGRAMTABELL.....	11
8. TILVALG.....	15
9. INNSTILLINGER.....	16
10. FØR FØRSTEGANGS BRUK.....	16
11. DAGLIG BRUK.....	16
12. RÅD OG TIPS.....	19
13. STELL OG RENGJØRING.....	21
14. FEILSØKING.....	24
15. FORBRUKSVERDIER.....	27
16. HURTIGVEILEDNING.....	29
17. BESKYTTELSE AV MILJØET.....	30

## VI TENKER PÅ DEG

Takk for at du har kjøpt et produkt fra Electrolux. Du har valgt et produkt som bringer flere tiår med erfaring og innovasjon med seg. Genialt og stilig, og det er designet med tanke på deg. Så uansett når du bruker det, kan du være trygg på at du får gode resultater hver gang.

Velkommen til Electrolux.

**Gå inn på nettsiden vår for å:**



Få råd om bruk, brosjyrer, hjelp til feilsøking, og informasjon om service og reparasjon:

**[www.electrolux.com/support](http://www.electrolux.com/support)**

Registrer produktet for å få bedre service:

**[www.registerelectrolux.com](http://www.registerelectrolux.com)**



Kjøp tilbehør, forbruksvarer og originale reservedeler til apparatet ditt:

**[www.electrolux.com/shop](http://www.electrolux.com/shop)**

## KUNDESTØTTE OG SERVICE

Bruk alltid originale reservedeler.

Når du kontakter vårt autoriserte servicesenter, må du sørge for at du har følgende opplysninger tilgjengelig: Modell, PNC, serienummer.

Informasjonen finner du på typeskiltet.

 Advarsel/Forsiktig – Sikkerhetsinformasjon

 Generell informasjon og tips

 Miljøinformasjon

Med forbehold om endringer.

# 1. ⚠ SIKKERHETSINFORMASJON



Les de vedlagte instruksjonene nøye før du starter installasjon og bruk av dette produktet.

Produsenten er ikke ansvarlig for personskader eller andre skader som følge av feilaktig montering eller bruk. Instruksjonene må alltid oppbevares på et trygt og tilgjengelig sted for fremtidig behov.

## 1.1 Sikkerhet for barn og utsatte mennesker

- Dette produktet kan brukes av barn fra 8 år og oppover og personer med reduserte fysiske, sensoriske eller mentale evner eller manglende erfaring og kunnskap, dersom de får tilsyn eller instruksjoner om bruken av produktet på en sikker måte, og forstår farene som er involvert.
- Barn mellom 3 og 8 år og personer med svært omfattende og komplekse funksjonsnedsettelse må holdes på avstand fra produktet med mindre de er under tilsyn til enhver tid.
- Barn yngre enn 3 år må holdes på avstand fra produktet med mindre de er under tilsyn til enhver tid.
- Barn bør være under oppsyn for å sikre at de ikke leker med apparatet.
- Oppbevar all emballasje utilgjengelig for barn og kast den på riktig måte.
- Oppbevar vaskemidler utilgjengelig for barn.
- Hold barn og kjæledyr borte fra produktet når døren er åpen.
- Hvis produktet har en barnesikring, bør den aktiveres.
- Rengjøring og vedlikehold av produktet skal ikke utføres av barn.

## 1.2 Generell sikkerhet

- Dette produktet er kun beregnet for vask i private hjem med tøy som tåler maskinvask.
- Dette produktet er beregnet for innendørs bruk.

- Dette produktet kan brukes på kontorer, hotellrom, rom for bed & breakfast, gårdsgjestehus og andre lignende steder hvor slik bruk ikke overstiger (gjennomsnittlig) bruksnivåer for husholdninger.
- Produktets spesifikasjoner må ikke endres.
- Maksimal tøymengde er 6 kg. Ikke overskrid den maksimale tøymengden for programmet (se kapittelet «Programmer»).
- Driftsvanntrykket ved inngangspunktet for vannet fra uttakstilkoblingen må være mellom 0,5 bar (0,05 MPa) og 10 bar (1,0 MPa).
- Ventilasjonsåpningen i sokkelen må ikke blokkeres av et teppe, matte eller andre gulvbelegg.
- Produktet skal kobles til vannforsyningen med det nye medfølgende slangesettet eller andre nye slangesett fra et autorisert servicesenter.
- Gamle slangesett må ikke brukes på nytt.
- Om stikkontakten er skadet må den erstattes av produsenten, et autorisert servicesenter eller tilsvarende kvalifiserte personer for å unngå at den kan utgjøre en elektrisk fare.
- Slå av produktet og trekk støpselet ut av stikkontakten før det utføres noe vedlikehold.
- Ikke bruk høytrykksspyler og/eller damp til å rengjøre produktet.
- Rengjør produktet med en fuktet klut. Bruk kun nøytralt vaskemiddel. Du må aldri bruke skurende oppvaskmidler, skuresvamper, løsemidler eller metallgjenstander.

## 2. SIKKERHETSANVISNINGER

### 2.1 Montering



Installasjonen skal være i overensstemmelse med nasjonale forskrifter.

- Fjern all emballasjen og transportboltene inkludert gummiforing med plastavstandsstykke.

- Ta vare på transportboltene. Dersom produktet skal flyttes i fremtiden, må det festes igjen slik at trommelen er låst og ikke blir skadet.
- Vær alltid forsiktig når du flytter produktet. Det er tungt. Bruk alltid vernebriller og lukket fotteøy.
- Følg installasjonsanvisningene som følger med produktet.

- Ikke monter eller bruk et skadet produkt.
- Ikke monter eller bruk produktet hvor temperaturen er under 0 °C eller hvor det kan bli utsatt for vær.
- Sørg for at gulvet der produktet monteres er flatt, stabilt, varmebestandig og rent.
- Sørg for at det er luftsirkulasjon mellom produktet og gulvet.
- Når produktet settes på plass må det kontrolleres at det står i vater. Gjør det ikke det, justeres føttene til det er i vater.
- Ikke monter produktet rett over et avløp i gulvet.
- Ikke spray vann på produktet og ikke eksponerer det for overdreven fuktighet.
- Monter ikke apparatet et sted hvor lokket på apparatet ikke kan åpnes helt.
- Sett ikke en lukket beholder under apparatet for å samle opp mulig vannlekkasje. Kontakt det autoriserte service-senteret for å forsikre deg om hvilke tilbehør som kan brukes.

## 2.2 Elektrisk tilkobling



### ADVARSEL!

Fare for brann og elektrisk støt.

- ADVARSEL: Dette apparatet er konstruert for å monteres / kobles til en jordingstilkobling i bygningen.
- Bruk alltid en korrekt montert, jordnet stikkontakt.
- Kontroller at parameterne på typeskiltet er kompatible med de elektriske spesifikasjonene i strømforsyningen.
- Ikke bruk grenuttak eller skjøteledninger.
- Pass på at støpselet og strømkabelen ikke påføres skade. Hvis strømkabelen må erstattes, må dette utføres av vårt Autoriserte servicesenter.
- Ikke sett støpselet i stikkontakten før monteringen er fullført. Påse at det er tilgang til stikkontakten etter monteringen.
- Ikke berør strømkabelen eller støpselet med våte hender.

- Ikke trekk i kabelen for å koble fra produktet. Trekk alltid i selve støpselet.

## 2.3 Vanntilkobling

- Inntaksvannet skal ikke være varmere enn 25 °C.
- Ikke påfør skade på vannslangene.
- La vannet renne til det er rent og klart før du kopler til nye rør eller rør som ikke er blitt brukt på lengre tid, der reparasjonsarbeid er blitt utført eller nye enheter er blitt montert (vannmålere osv.).
- Sørg for at det ikke er synlige vannlekkasjer under og etter første gangs bruk av apparatet.
- Ikke bruk en forlengingslange dersom inntaksslengene er for korte. Kontakt det autoriserte servicesenteret for å erstatte inntaksslengen.
- Når du pakker opp apparatet er du mulig at du ser vann som renner fra avløpsslangen. Dette kommer av produkttesting av vann i fabrikk.
- Du kan forlenge avløpsslangen til maks 400 cm. Kontakt autorisert servicesenter når det gjelder den andre avløpsslangen og forlengelsen.
- Kontroller at det er tilgang til vannkranen etter monteringen.

## 2.4 Bruk



### ADVARSEL!

Risiko for personskade, elektrisk støt, brannskader, eller skade på produktet.

- Følg sikkerhetsanvisningene på vaskemiddelpakken.
- Legg ikke brennbare produkter, eller gjenstander som er fuktet med brennbare produkter, inn i eller i nærheten av produktet.
- Vask ikke tekstiler som er godt tilsmusset med olje, gris eller andre stoffer med høyt fettinnhold. De kan skade gummideler i vaskemaskinen. Forvask slike tekstiler med hånd før du legger de i vaskemaskinen.
- Pass på å fjerne alle metallgjenstander fra tøyet.

## 2.5 Tjenester

- Kontakt det autoriserte servicesenteret for å reparere apparatet. Bruk kun originale reservedeler.
- Vær oppmerksom på at reparasjon på egen hånd eller ikke-profesjonell reparasjon kan ha sikkerhetsmessige konsekvenser og kan ugyldiggjøre garantien.
- Følgende reservedeler er tilgjengelig i 10 år etter at modellen er blitt avviklet: motor og motorbørster, overføring mellom motor og trommel, pumper, støtdempere og fjærer, vasketrommel, trommelspindel og tilhørende kulelager, oppvarming og varmeelementer, inkludert varmpumper, rørledninger og tilhørende utstyr inkludert slanger, ventiler, filtre og akvastopper, trykte kretskort, elektroniske skjermer, trykkbrytere, termostater og sensorer, programvare og fastvare inkludert nullstillingsprogramvare, dør, dørhengsel og tetninger, andre tetninger, dørlåsesamling, perifere enheter av plast, slik som vaskemiddeldispensere. Vær oppmerksom på at noen av disse

reservedelene bare er tilgjengelige for profesjonelle reparatører, og at ikke alle reservedeler er relevante for alle modeller.

- Angående lampen(e) i dette produktet og reservedeler som selges separat: Disse lampene er ment å motstå ekstreme fysiske forhold i husholdningsprodukter, for eksempel temperatur, vibrasjon, fuktighet, eller er ment å signalisere informasjon om produktets driftsstatus. De er ikke ment å brukes i andre bruksområder og egner seg ikke til rombelysning.

## 2.6 Avfallsbehandling



### ADVARSEL!

Fare for skade og kvelning.

- Koble produktet fra strømmen og vannforsyningen.
- Kutt av strømkabelen, lukk produktet og kast den.
- Fjern dørlåsen for å forhindre at barn eller dyr stenger seg inne i trommelen.
- Produkt skal avhendes i henhold til lokale krav for avhending av avfall fra elektrisk og elektronisk utstyr (EE-avfall).

## 3. PRODUKTBEKRIVELSE

### 3.1 Produktoversikt

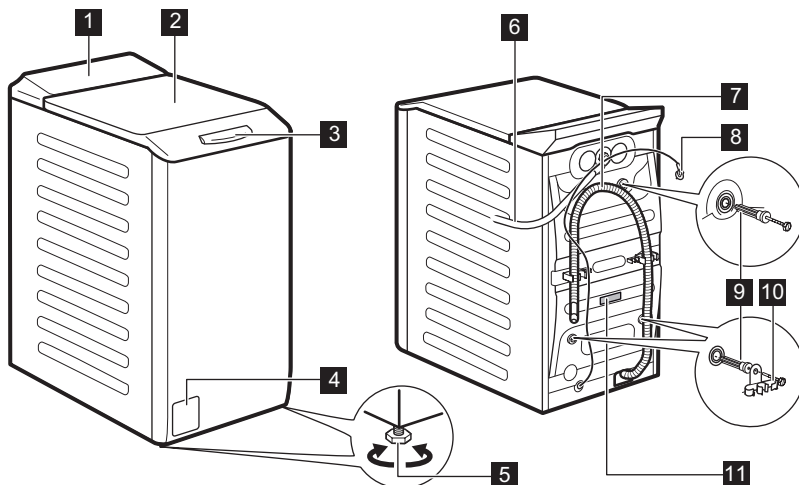

- |                                    |                             |
|------------------------------------|-----------------------------|
| <b>1</b> Betjeningspanel           | <b>7</b> Avløpslange        |
| <b>2</b> Løkk                      | <b>8</b> Strømkabel         |
| <b>3</b> Håndtaket på løkket       | <b>9</b> Transportbolter    |
| <b>4</b> Avløpspumpefilter         | <b>10</b> Støtte for slange |
| <b>5</b> Fot for å vatre produktet | <b>11</b> Typeskilt         |
| <b>6</b> Inntaksslange             |                             |

## Informasjon for registerprodukt

**Typeskiltet** rapporterer modellnavnet (**A**), produktnummer (**B**), elektriske spesifikasjoner (**C**) og serienummer (**D**).

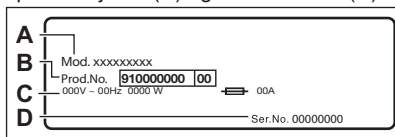

**Typeskiltet** rapporterer modellnavnet (**A**), produktnummeret (**B**) og serienummeret (**C**).

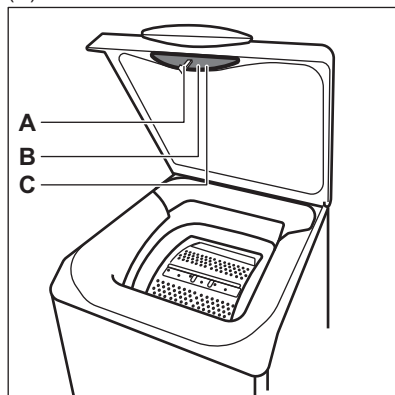

## 4. TEKNISKE DATA

Dimensjon	Bredde / Høyde / Total dybde	39,7 cm / 90,8 cm / 59,9 cm
Elektrisk tilkobling	Spenning Total effekt Sikring Frekvens	230 V 2200 W 10 A 50 Hz
Beskyttelsesnivå mot inntrengning av faste partikler og fuktighet sikret av beskyttelsesdekselet, unntatt der lavspenningsutstyret ikke er beskyttet mot fuktighet		IPX4
Vannforsyningstrykk	Minimum Maksimum	0,5 bar (0,05 MPa) 10 bar (1,0 MPa)
Vanninntak <sup>1)</sup>		Kaldt vann
Maksimal tøymengde	Cotton (Bomull)	6 kg
Sentrifugehastighet	Maksimal sentrifugehastighet	1151 O/min

<sup>1)</sup> Koble vanninntaksslangen til en kran med 3/4" -gjenger.

## 5. MONTERING



### ADVARSEL!

Se etter i  
Sikkerhetskapitlene.

### 5.1 Utpakking og plassering

1.

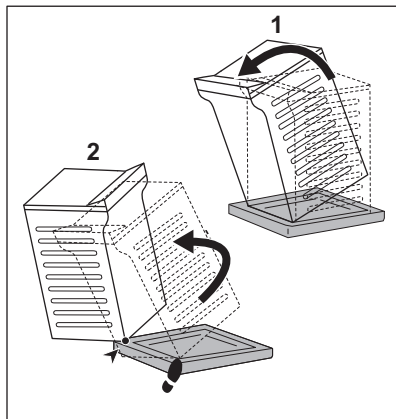

2.

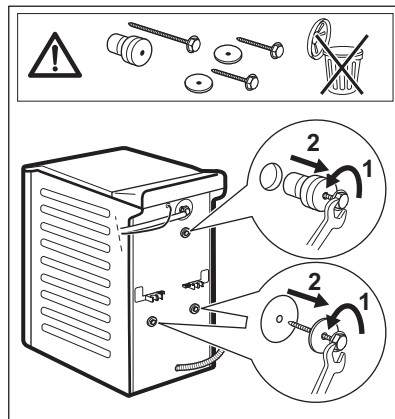

3.

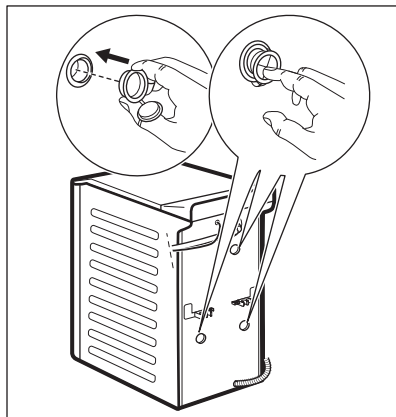

4.



Vi anbefaler at du oppbevarer pakningen og transportboltene, i tilfelle du må flytte produktet senere.



Juster apparatet korrekt for å forhindre vibrasjoner, støy og hindre at apparatet flytter på seg når det er i bruk.



### ADVARSEL!

Ikke legg papp, treverk eller liknende materialer under apparatet for å justere nivået.

## 5.2 Vanninntaksslangen

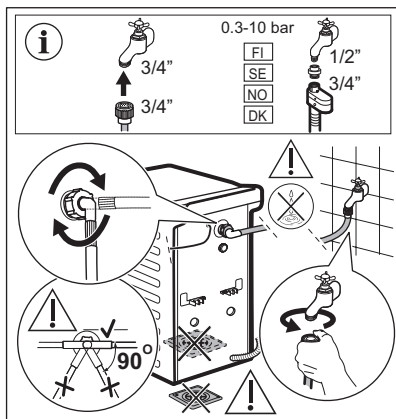

Tilbehør som leveres med apparatet kan variere avhengig av modell.



Kontroller at det ikke er noen skade på slangene og at det ikke lekker fra koplingene. Ikke bruk en eksisterende slange dersom inntaksslangen er for kort. Kontakt servicesenteret for å erstatte inntaksslangen.

## 5.3 Vannavløp

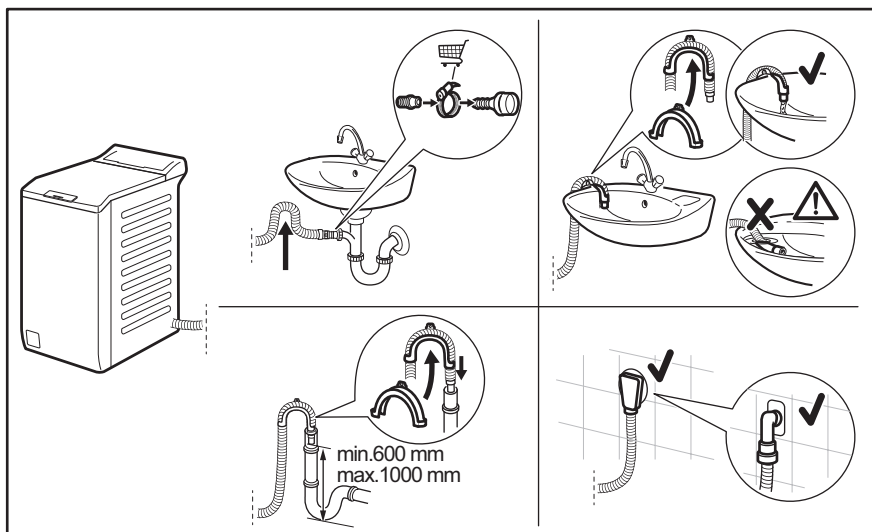

Avløpsslangen bør være på en høyde som ikke er mindre enn 600 mm og ikke mer enn 1000 mm.

Du kan forlenge avløpsslangen til maks 4000 mm. Kontakt autorisert servicesenter når det gjelder den andre avløpsslangen og forlengelsen.

## 5.4 Elektrisk tilkopling

På slutten av installasjonen kan du sett inn støpselet i stikkontakten.

Typeskiltet og "Tekniske data"-kapittelet viser de nødvendige elektriske spesifikasjonene. Kontroller at de er kompatible med strømforsyningen.

Kontroller at den elektriske installasjonen i huset tåler den maksimale belastningen som kreves, også når det tas hensyn til eventuelle andre elektriske apparater som er i bruk.

**Vaskemaskinen skal koples til en jordet stikkontakt.**

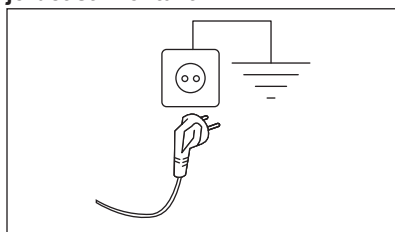

Strømkabelen skal være lett tilgjengelig etter at produktet er installert.

Kontakt vårt autoriserte servicesenter for elektrisk arbeid som kreves for å installere dette produktet.

Produsenten frasier seg alt ansvar for materielle skader eller personskader som skyldes at ovennevnte sikkerhetsforanstaltninger ikke er fulgt.

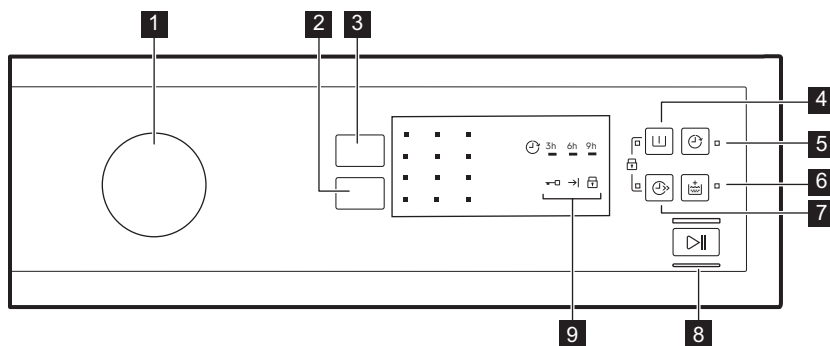

## 6. BETJENINGSPANEL

### 6.1 Beskrivelse av betjeningspanel





- 1** Programbryter
- 2** Spin berøringsfelt for reduksjon
- 3** Temp.-berøringsfelt

- 4** Prewash-berøringsfelt
- 5** Delay-berøringsfelt

- 6 Extra Rinse-berøringsfelt 
- 7 Quick-berøringsfelt 
- 8 Start/Pause-berøringsfelt 
- 9 Indikatorer

Indikator for dørlås 

Slutt på syklus-indikator 

Indikator for barnesikring 

## Flerspråklige klistremerker

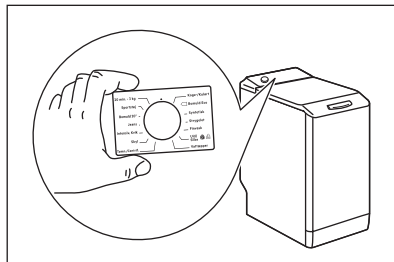

Apparatet leveres med klistremerker på ulike språk.

Du kan sette klistremerket du ønsker ved siden av programvelgeren.



## 7. PROGRAMTABELL

Program	Referanse sentrifugehastighet	Maksimal mengde	Programbeskrivelse (Type vask og smussnivå)
Standard temperatur	Sentrifugehastighet		
Temperaturområde			
<b>Vaskeprogrammer</b>			
Eco 40-60 40 °C <sup>1</sup> )	1200 O/min (1200- 400 O/min)	6 kg	<b>Hvitt bomulls- og permanent kulørt bomullstøy.</b> Normalt skittent tøy. Energiforbruket synker og tiden for vaskeprogrammet er forlenget, og sikrer gode vaskeresultater.
Bomull 40 °C 90 °C – Kaldt	1200 O/min (1200- 400 O/min)	6 kg	<b>Hvit bomull og kulørt bomull.</b> For normalt, svært og lett skittent tøy.
Syntetisk 40 °C 60 °C – Kaldt	1200 O/min (1200- 400 O/min)	3 kg	<b>Syntetiske tekstiler eller blandingstekstiler.</b> Normalt skittent tøy.
Finvask 30 °C 40 °C – Kaldt	1200 O/min (1200- 400 O/min)	2 kg	<b>Ømfintlige plagg som akryler, viskose og blandede tekstiler som krever en mer skånsom vask.</b> Normalt og lett skittent tøy.
<b>Spesialprogrammer</b>			
 min Express Care 40 °C 60 °C – Kaldt	1200 O/min (1200 – 400 O/min)	3 kg	<b>For bomull og syntetiske tekstiler.</b> Program for daglig vask på kort tid. Normalt og lett skittent tøy.

Program Standard tem- peratur Temperaturom- råde	Referanse sentrifuge- hastighet Sentrifuge- ringsha- stighet	Maksi- mal meng- de	Programbeskrivelse (Type vask og smussnivå)
 min Hurtig 30min 40 °C 40 °C - 30 °C	1200 O/min (1200- 400 O/min)	3 kg	<b>Tekstiler av syntetiske og blandede stoffer.</b> Lett skittent tøy.
 min Hurtig 14min 30 °C	800 O/min (800- 400 O/min)	1,5 kg	<b>Tekstiler av syntetiske og blandede stoffer.</b> Lett skitne plagg og plagg som skal oppfriskes.
<b>Ytterligere vaskeprogrammer</b>			
Sentrifugering	1200 O/min (1200- 400 O/min)	6 kg	<b>Alle stoffer, unntatt ull og finvasketekstiler.</b> For å sentrifugere vasken og pumpe ut vannet i trommelen.
Tømming	-	6 kg	For å tømme ut vannet i trommelen. <b>Alle tekstiler.</b>
Skylling	1200 O/min (1200- 400 O/min)	6 kg	For å skylle og sentrifugere vasken. <b>Alle tekstiler, unntatt ullvarer og svært ømfintlig finvask.</b> Reduser sentrifugehastigheten etter typen klesvask.
Anti-Allergy 60 °C	1200 O/min (1200 – 400 O/min)	6 kg	<b>Hvite bomullsplagg.</b> Dette programmet fjerner mikroorganismer med en vaskefase hvor temperaturen blir holdt over 60 °C i flere minutter. Dette bidrar til å fjerne mikroorganismer, bakterier og partikler. En ekstra skyllefasen sørger for at vaskemiddelrester og allergener blir fjernet. Dermed blir vaskingen mer effektiv.
Dunjakke 40 °C 60 °C – Kaldt	800 O/min (800- 400 O/min)	2 kg	Spesialprogram for én <b>dunjakke, et syntetisk teppe, én dyne, ett sengeteppe</b> , osv.
Sportstøy 30 °C 40 °C – Kaldt	1200 O/min (1200- 400 O/min)	3 kg	<b>Syntetisk og finvask.</b> Lett skittent tøy eller tøy som skal oppfriskes.

Program Standard tem- peratur Temperaturom- råde	Referanse sentrifuge- hastighet Sentrifuge- ringsha- stighet	Maksi- mal meng- de	Programbeskrivelse (Type vask og smussnivå)
 Ull/Silke 40 °C 40 °C – Kaldt	1200 O/min (1200- 400 O/min)	1 kg	<b>Maskinvaskbar ull, ull som skal håndvaskes og andre tekstiler med «Håndvask»-symbol.2).</b>

1) I henhold til kommisjonsforordning EU 2019/2023 er dette programmet ved 40 °C i stand til å rengjøre normalt skittent bomullstøy som er erklært å være vaskbart ved 40 °C eller 60 °C, sammen i samme syklus.





















For kapittelet i vaskeriet, programvarigheten og andre data, se kapitlet "Forbruksverdier".

De mest effektive programmene når det gjelder energiforbruk er generelt de som utfører ved lavere temperaturer og lengre varighet.





2) I dette programmet roterer trommelen sakte for å sikre at vasken er skånsom. Det kan virke som om trommelen ikke roterer eller ikke roterer som den skal, men dette er normalt på dette programmet.

### Kompatibilitet for programtilvalg

Program	TILVALG	Spin							
Eco 40-60		■	■	■	■	■	■	■	■
Bomull		■	■	■	■	■	■	■	■
Syntetisk		■	■	■	■	■	■	■	■
Finvask		■	■	■	■	■	■	■	■
Express Care  ...min		■	■	■	■	■	■		■
Hurtig 30min  ...min		■	■			■			
Hurtig 14min  ...min		■	■	■		■			
Sentrifugering		■				■			
Tømming						■			
Skylling		■	■	■		■			■
Anti-Allergy		■	■	■	■	■			■
Dunjakke		■				■			

Program	TILVALG	Spin							
Sportstøy		■	■	■		■	■		■
Ull/Silke 		■	■	■	■		■		

### Egnede vaskemidler for vaskeprogrammer

Program	Universelt pulver <sup>1)</sup>	Universell flytende såpe	Flytende såpe for fargede plagg	Delikat ull	Spesielle
Eco 40-60	▲	▲	▲	--	--
Bomull	▲	▲	▲	--	--
Syntetisk	▲	▲	▲	--	--
Finvask	--	--	--	▲	▲
Express Care  ...min	--	▲	▲	--	--
Hurtig 30min  ...min	--	▲	▲	--	--
Hurtig 14min  ...min	--	▲	▲	--	--
Anti-Allergy	▲	▲	--	--	▲
Dunjakke	--	--	--	▲	▲
Sportstøy	--	▲	▲	--	▲
Ull/Silke 	--	--	--	▲	▲

<sup>1)</sup> Ved temperatur over 60 °C anbefales bruk av såpepulver.

▲ = Anbefalt

-- = Ikke anbefalt

## 7.1 Woolmark Wool Care - Blå



Syklusen for ullprogrammet til denne maskinen har blitt godkjent av The Woolmark Company, for vasking av ullplagg merket som «bare håndvask», så sant instruksjonene på produktenes merkelapp og de fra vaskemaskinens produsent blir fulgt. M1145

Woolmark-symbolet er et sertifiseringsmerke i mange land.

## 8. TILVALG

### 8.1 Introduksjon

- i** Tilvalgene/funksjonene er ikke tilgjengelig for alle vaskeprogrammer. Sjekk kompatibilitet mellom tilvalg/funksjoner og vaskeprogrammer i "Programoversikt". Tilvalg/funksjoner kan ekskludere hverandre. I dette tilfellet lar ikke produktet deg stille inn de inkompatible tilvalgene/funksjonene.

### 8.2 Temp.

Bruk dette alternativet for å endre standardtemperaturen.

Indikator  = kaldt vann.

Indikatoren til den siste valgte temperaturen tennes.

### 8.3 Spin

Med dette alternativet kan du endre standard sentrifugehastighet.

Indikatoren til den siste valgte hastigheten tennes.

#### Flere tilvalg for sentrifugering:

##### Ingen sentrifugering

- Bruk dette alternativet for å slå av alle sentrifugeringsfasene. Kun tømmefasen er tilgjengelig.
- Den tilhørende indikatoren tennes.
- Still inn dette tilvalget for svært ømfintlige tekstiler.
- Skyllefasen bruker mer vann i enkelte vaskeprogrammer.

##### Skyllestopp

- Velg dette alternativet for å hindre at klesvasken blir krøllete.
- Den tilhørende indikatoren tennes.
- Det er vann i trommelen når programmet er ferdig.
- Trommelen snurrer regelmessig for å forhindre at klesvasken blir krøllete.
- Lokket forblir låst. Du må tømme ut vannet for å kunne låse opp lokket.

- i** For å tømme ut vannet, se "Når programmet er slutt".

##### Ekstra Stille

- Bruk dette alternativet for å slette alle sentrifugeringsfasene og utføre en stille vask.
- Skyllefasen bruker mer vann ved noen vaskeprogrammer.
- Den tilhørende indikatoren tennes.
- Vaskeprogrammet stopper med vann i trommelen. Trommelen snurrer regelmessig for å forhindre at klesvasken blir krøllete.
- Lokket forblir låst. Du må tømme ut vannet for å kunne låse opp lokket.

- i** For å tømme ut vannet, se "Når programmet er slutt".

### 8.4 Prewash

Med dette alternativet kan du legge til en forvaskfase til et vaskeprogram.

Tilhørende indikatorlampe tennes.

- Bruk dette tilvalget for å legge til en forvaskfase før vaskefasen. Dette valget anbefales for svært skittent tøy, spesielt hvis det inneholder sand, støv, gjørme eller andre faste partikler.

- i** Dette valget kan øke programmets varighet.

### 8.5 Delay

Med dette tilvalget kan du utsette starten for et program med 9, 6 eller 3 timer.

Indikatoren for tilvalget og indikatoren for den innstilte verdien er på.

Apparatet starter nedtellingen etter at du har trykket på Start/Pause -knappen. Lokket er låst.

### 8.6 Extra Rinse

Med dette alternativet, kan du legge til et par skylinger til det valgte vaskeprogrammet.

Bruk dette alternativet for personer med allergier eller sensitiv hud.

 Dette tilvalget vil øke programmets varighet.

Den tilhørende indikatoren lyser.

## 8.7 Quick



Du kan bruke denne funksjonen for å redusere programvarigheten.

Bruk dette tilvalget for plagg som er lett skitne eller som skal friskes opp.



# 9. INNSTILLINGER

## 9.1 Barnesikring

Med dette alternativet kan du forhindre at barna leker med betjeningspanelet.

- For å **aktivere/deaktivere** dette alternativet, trykker du  og  samtidig til indikatoren  **slås på/av**.

Du kan aktivere dette alternativet:

- Etter at du trykker : tilvalgene og programbryteren er låst.
- Før du trykker : kan ikke produktet starte.

Tilhørende indikator tennes.

Dette alternativet er ikke tilgjengelig for hvert program. For flere detaljer, se etter Programalternativkompatibilitet i «Programmer»-kapitlet.



## 8.8 Start/Pause

Trykk Start/Pause-knappen  for å starte, sette apparatet på pause eller for å avbryte et program som er i gang.

## 9.2 Lydsignaler

Lydsignalene vil høres når:

- Programmet er ferdig.
- Det er en feil på apparatet.

For å **deaktivere/aktivere** lydsignalene, trykk  og  samtidig i 3 sekunder.

 Hvis du deaktiverer varslingslydene, vil de fortsatt høres når apparatet har en feil.

# 10. FØR FØRSTEGANGS BRUK

 Under montering eller før første gangs bruk kan du observere vann i produktet. Dette er vann som er igjen i produktet etter en full funksjonell test på fabrikken for å sørge for at produktet leveres til kunder i perfekt arbeidsstand og uten bekymringer.

1. Sett støpselet i stikkontakten.
2. Åpne vannkranen.

3. Fyll 2 liter vann i vaskemiddelkammeret for vaskefasen. Dette aktiverer tømnesystemet.
4. Tilsett en liten mengde vaskemiddel i kammeret for vaskefasen.
5. Velg og start et bomullsprogram på høyest mulig temperatur, uten å legge inn tøy.

Dette fjerner eventuell smuss fra trommelen og kammeret.

# 11. DAGLIG BRUK

 **ADVARSEL!**  
Se etter i Sikkerhetskapitlene.

## 11.1 Legge tøyet i vaskemaskinen

1. Åpne lokket til produktet.



2. Trykk på knappen **A**.

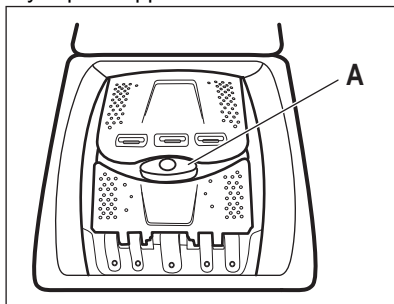

Trommelen åpnes automatisk.

3. Legg klesvasken i trommelen, plagg for plagg.  
4. Rist plaggene før du legger dem inn i produktet.

Sørg for at du ikke legger for mange klær inn i trommelen.

5. Lukk trommelen og lokket.



**FORSIKTIG!**

Før du lukker lokket, må du sørge for å lukke trommelen forsvarlig.

## 11.2 Vaskemiddelkammer. Bruke vaskemiddel og tilsetningsmidler

1. Mål opp den riktige mengden vaskemiddel og skyllemiddel.



Vaskemiddelkammer for forvask.



Vaskemiddelkammer for hovedvask.



Beholder for flytende tilsetninger (tøymykner, stivelse).

Merket **M** er maksimumsnivået for flytende tilsetninger.

## 11.3 Velge et program

1. Drei programvelgeren for å stille inn programmet:
- Indikatoren for blinker.
2. Hvis nødvendig, juster temperaturen og sentrifugehastigheten, eller legg til tilgjengelige tilvalg. Når du aktiverer et alternativ, lyser indikatoren for det innstilte alternativet.

2. Fyll vaskepulveret og skyllemiddelet i de rette kamrene.



Følg alltid anvisningene som du finner på emballasjen til vaskemiddelproduktet, men vi anbefaler at du ikke overgår det indikerte maksimumsnivået. Denne mengden garanterer imidlertid de beste vaskeresultatene.



Når du bruker flytende vaskemidler, legg de i en doseringsball (levert av vaskemiddelprodusenten). Legg doseringsballen i trommelen på toppen av tøyvasken.

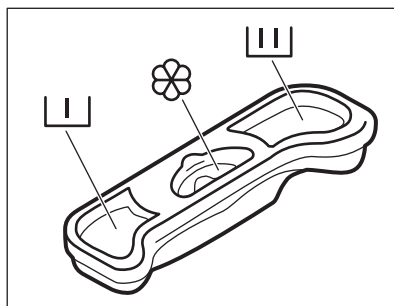

Hvis du velger feil, vil indikatoren blinke rødt.

## 11.4 Starte et program uten starttidsforvalget

Trykk på .

- Indikatoren til slutter å blinke og forblir på.



- Programmet starter, lokket låses og indikatoren  lyser.
- Tømmepumpen kan brukes i en kort periode ved begynnelsen av vaskesyklusen.

## 11.5 Starte et program med starttidsforvalg



1. Trykk  for å velge utsettelsen du ønsker.

Indikatoren for den valgte forsinkelsen er på. Indikatoren  lyser.

2. Trykk på :
  - Produktet begynner nedtellingen.
  - Når nedtellingen er ferdig, starter programmet automatisk.

 Du kan avbryte eller endre innstillingen på tidsforvalg før du trykker .

Avbryte starttidsforvalget:

- a. Trykk på  for å sette produktet på pause
- b. Trykk  til indikatoren for valgt utsettelse slukker.  
Trykk på  igjen for å starte programmet umiddelbart.

## 11.6 SensiCare System-lastregistrering



Etter at du har trykket på Start/Pause -knappen:

SensiCare System starter å estimere vekten av tøymengden for å beregne den reelle programvarigheten. Apparatet justerer automatisk programmets varighet (iht. vekt) for å oppnå perfekte vaskeresultater på minst mulig tid

 SensiCare System er ikke tilgjengelig sammen med alle programmer som: Ull/Silke, Hurtig 14min og programmer med korte sykluser.

## 11.7 Stoppe et program og endre tilvalgene

Bare noen av tilvalgene kan endres før de starter.

1. Trykk på . Indikatoren blinker.
2. Endre tilvalgene.
3. Trykk på  igjen. Programmet fortsetter.

## 11.8 Avbryte program som er i gang

1. Drei programvelgeren til  for å avslutte programmet og skru av produktet.
2. Drei programvelgeren igjen for å skru på produktet. Du kan nå stille inn et nytt vaskeprogram.

 Produktet kan tømme vannet før det nye programmet starter. Hvis det skjer, sørg for at det fremdeles er vaskemiddel i vaskemiddelkammeret. Hvis ikke fyller du på med vaskemiddel igjen.

## 11.9 Åpne lokket

Produktets lokk er låst når et program eller starttidsforvalg er i gang.



Indikatoren  lyser.



### FORSIKTIG!

Hvis temperaturen og vannstanden i trommelen er for høy, kan du ikke åpne lokket.

**For å åpne lokket i løpet av de første 10 minuttene av syklusen og når utsatt start er i gang:**

1. Trykk på  for å sette produktet på pause.
2. Vent til indikatoren  for lokket slukker.
3. Du kan åpne lokket.
4. Lukk lokket og trykk på  igjen. Programmet (eller starttidsforvalget) fortsetter.

### Åpne lokket når programmet har startet:

1. Skru programvelgeren til ① for å skru av produktet.
2. Vent noen minutter før du åpner lokket til produktet.
3. Lukk lokket og start programmet på nytt.

### 11.10 På slutten av programmet

- Produktet stopper automatisk.
- Du hører lydsignalet (hvis det er aktivert).
- Indikatoren for ▷|| slukkes.
- Indikatoren ⇐□ for lokket slukker.
- Indikatoren →| er tent.
- Du kan åpne lokket.
- Ta klesvasken ut av maskinen. Sørg for at trommelen er tom.
- Steng vannkranen.

- Skru programvelgeren til ① for å skru av Produktet.
- La lokket stå på gløtt for å forhindre mugg og lukt.

#### Vaskeprogrammet er ferdig, men det er fortsatt vann i trommelen:

- Trommelen snus regelmessig for å forhindre at klesvasken blir krøllete.
- Indikatoren for lokket ⇐□ er tent.  
Indikatoren ▷|| blinker. Lokket forblir låst.
- Du må tømme ut vannet for å kunne åpne lokket.

#### Slik tømmer du vannet:

1. Om nødvendig må du senke sentrifugehastigheten. Hvis du stiller inn ⚙, vil Produktet kun tømme seg.

2. Trykk ▷||. Produktet tømmer vannet og sentrifugerer.
3. Du kan åpne lokket når programmet er fullført og indikatoren for lokket ⇐□ slukker.
4. Skru programvelgeren til ① for å skru av Produktet.



Produktet tømmer seg for vann og sentrifugerer automatisk etter cirka 18 timer (unntatt på ullprogrammet).

### 11.11 Hvilemodus

Noen minutter etter at vaskeprogrammet er avsluttet, hvis du ikke skrur av produktet, vil energisparemodusen aktiveres.

Energisparemodusen reduserer energiforbruket når produktet er i hvilemodus.

- Alle kontrollamper slukker.
- Indikatoren for ▷|| blinker sakte.
- Trykk på én av tilvalgene for å deaktivere energisparemodus.



Hvis du allerede har valgt et tilvalg som avsluttes med vann i trommelen, energisparemodusen **vil ikke aktiveres** for å minne deg på at du må pumpe ut vannet.

## 12. RÅD OG TIPS



### ADVARSEL!

Se etter i Sikkerhetskapitlene.

### 12.1 Vasketøy

- Fordel tøy et inn slik: hvitt, farget, syntetisk, finvask og ull.

- Følg vaskeanvisningene på tøyets merkelapper.
- Ikke vask hvite og fargede plagg sammen.
- Noen fargede plagg kan farge av i første vask. Vi anbefaler at du vasker dem separat de første gangene.
- Vreng stoffer med flere lag, ull og plagg med trykte illustrasjoner.

- Behandle vanskelige flekker på forhånd.
- Vask vanskelige flekker med spesialvaskemiddel.
- Vær forsiktig med gardiner. Fjern opphengskroker og legg gardinene i en vaskepose eller et putevar.
- Hvis det er veldig lite tøy i maskinen, kan det oppstå balanseproblemer i sentrifugeringsfasen, noe som fører til for høy vibrasjon. Hvis dette skjer:
  - a. avbryt programmet og åpne døren (se «Daglig bruk-kapittel»).
  - b. fordel tøy et manuelt slik at vasken er fordelt jevnt rundt trommelen;
  - c. Trykk på Start/Pause-knappen. Sentrifugeringsfasen fortsetter.
- Knepp igjen putetrek og lukk alle glidelåser, hemper og trykknapper. Fest belter, snorer, skolisser, bånd og andre løse elementer.
- Vask ikke tøy uten sømmer eller tøy med rifter. Bruk en vaskepose for å vaske små og/eller finvask (f.eks. BH-er med spiler, belter, tights osv.).

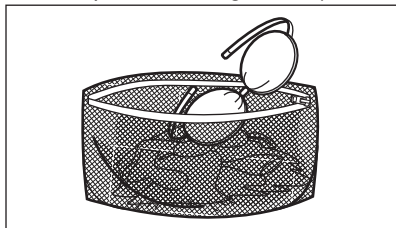

- Tøm lommer og brett ut foldet tøy.

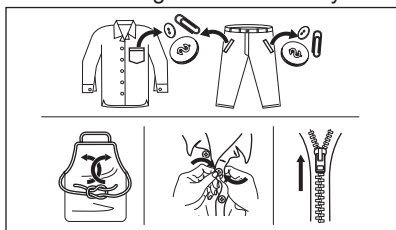

## 12.2 Gjenstridige flekker

For noen flekker er det ikke tilstrekkelig med vann og vaskemiddel.

Vi anbefaler at du forbehandler disse flekkene før du legger plaggene i produktet.

Det er mulig å kjøpe spesielle flekkfjerningsmidler. Bruk en type som egner seg for den aktuelle flekken og stoffet.

## 12.3 Vaskemiddeltype og -mengde

Vaskemiddelet som blir brukt, og korrekt mengde påvirker ikke bare vaskeytelsen, men bidrar også til å redusere belastningene på miljøet:

- Bruk bare vaskemidler og andre behandlinger som er beregnet for bruk i vaskemaskiner. Følg først disse generiske reglene:
    - vaskemiddel i pulverform for alle typer tekstiler, unntatt finvask. Bruk helst vaskepulver med blekemiddel for lyse klær og klesdesinfisering,
    - flytende vaskemidler, helst for vaskeprogrammer på lav temperatur (maks 60 °C) for alle stofftyper, eller spesialberegnet for ull.
  - Valg av og mengde vaskemiddel avhenger av tekstiltipe (finvask, ull, bomull osv.), farge på tøy, størrelsen på tøymengden, hvor skittent tøy er, vasketemperatur og vannhardheten på vannet som brukes.
  - Følg anvisningene som du finner på emballasjen til disse vaskemidlene eller andre behandlinger uten å overgå de indikerte maksnivåene (**MAX**).
  - Ikke bland ulike typer vaskemidler.
  - Bruk mindre vaskemiddel hvis:
    - du vasker en liten mengde tøy,
    - tøy et bare er litt skittent,
    - det er mye skum under vask.
  - Når du bruker vaskemiddeltabletter eller -puter, må du alltid legge dem i trommelen, ikke i vaskemiddeldispenseren.
- Utilstrekkelig vaskemiddel kan føre til:**
- utilfredsstillende vaskeresultater,
  - at tøymengden blir grå,
  - fete klær,
  - mugg i produktet.
- For mye vaskemiddel kan føre til:**
- skumming,
  - redusert vaskeeffekt,

- utilstrekkelig skylling,
- større innvirkning for miljøet.

## 12.4 Miljøtips

For å spare vann og energi og for å være med på å beskytte miljøet, anbefaler vi at du følger disse tipsene:

- **Normalt skittent tøy** kan vaskesuten **forvask** for å spare vaskemiddel, vann og tid (dette skåner også miljøet!).
- Hvis du laster produktet til **maksimal kapasitet som er indikert for hvert program, hjelper det å redusere energi- og vannforbruket.**
- Med riktig forbehandling kan flekker og nytt smuss fjernes; tøyet kan deretter vaskes på en lavere temperatur.
- Bruk riktig mengde vaskemiddel i henhold til anbefaling fra vaskemiddelprodusenten og kontroller

vannhardheten til systemet i huset. Se "Vannhardhet".

- Still inn **maksimal mulig sentrifugehastighet** for det valgte vaskeprogrammet **før du tørker tøyet i en tørketrommel.** Dette sparer energi under tørking!

## 12.5 Hardhet vann

Hvis vannhardheten der du bor er høy eller middels, anbefaler vi at du bruker en skyllemiddel beregnet på vaskemaskiner. I områder med bløtt vann er det ikke nødvendig å bruke skyllemiddel.

Kontakt det lokale vannverket for å få vite vannhardheten der du bor.

Bruk riktig mengde tøymykner. Følg anvisningene som du finner på emballasjen til produktet.

# 13. STELL OG RENGJØRING



### ADVARSEL!

Se etter i Sikkerhetskapitlene.

## 13.1 Plan for regelmessig rengjøring

**Periodisk rengjøring hjelper deg med å utvide levetiden på produktet ditt.**

Etter hver syklus, la døren og oppvaskmiddelbeholderen for stå litt på gløtt for å få luftsirkulasjon og tørke fuktigheten i produktet: Dette vil forhindre mugg og lukt.

Hvis produktet ikke brukes over lenger tid: Steng vannkranen og trekk ut støpselet.

### Veiledende periodisk rengjøringsplan:

Avskalling	To ganger i året
Vedlikeholdsvask	En gang i måneden
Rengjør løkpkningen	Annenhver måned

Rengjør tromme- len	Annenhver måned
Rengjør vaskemid- delbeholderen	Annenhver måned
Rengjør avløps- pumpefilter	To ganger i året
Rengjør innløps- slangen og ventil- filteret	To ganger i året

Følgende avsnitt forklarer hvordan du skal rengjøre hver del.

## 13.2 Fjerne fremmedlegemer



Sørg for at lommene er tomme og at alle løse elementer er bundet før du kjører syklusen. Se "Tøymengde" i "Hint- og tips"-kapittelet.

Fjern fremmedlegemer (for eksempel metallklemme, knapper, mynter osv.) som du kan finne i filterene og trommelen. Se avsnittene "Rengjøring av

trommelen", "Rengjøring av tømme-pumpen" og "Rengjøring av innløpsslangen og ventilfilteret". Dersom det er nødvendig, kontakt det autoriserte service-senteret.

### 13.3 Utvendig rengjøring

Rengjør produktet kun med mild såpe og varmt vann. Tørk alle overflater nøye. Ikke bruk skuresvamber eller skrapemateriell.



#### **FORSIKTIG!**

Ikke bruk alkohol, løsemiddel eller kjemiske midler.



#### **FORSIKTIG!**

Ikke rengjør metallflater med et klorbasert vaskemiddel.

### 13.4 Avkalkning



Hvis vannhardheten der du bor er høy eller middels, anbefaler vi at du bruker et skyllemiddel beregnet på vaskemaskiner.

Undersøk trommelen med jevne mellomrom for å se etter kalk.

Vanlige vaskemidler inneholder allerede stoffer for å bløtgjøre vannet, men vi anbefaler å kjøre en syklus med tom trommel og kalkfjerner nå og da.



Følg alltid anvisningene som du finner på emballasjen til apparatet.

### 13.5 Vedlikeholdsvask

Gjentatt bruk og bruk over tid med programmer på lave temperaturer kan gjøre at det samler seg vaskemiddelrester, lo og bakterier inne i trommelen og karet. Dette kan generere vond lukt og mugg. For å eliminere

oppsamling og rengjøre innsiden av apparatet, kjør en vedlikeholdsvask jevnlig (minst én gang hver måned).



Se kapittelet Rengjør trommelen.

### 13.6 Rengjør trommelen

Undersøk trommelen regelmessig for å forhindre uønskede avleiringer.

Rester etter rust i trommelen kan forekomme som følge av at fremmedlegeme ruster i vasken eller fordi vannet inneholder jern

Rengjør trommelen med produkter som er egnet for rustfritt stål.



Følg alltid anvisningene som du finner på emballasjen til apparatet. Ikke bruk sure avkalkningsprodukter, slipende produkter som inneholder klor eller jern eller stålull i rengjøring av trommelen.

Slik foretar du en grundig rengjøring:

1. Ta alt tøyet ut av trommelen.
2. Kjør et Bomull -program med høyeste temperatur.
3. Bruk en liten mengde vaskemiddel i en tom trommel for å skylle ut gjenværende rester.

### 13.7 Tetning på lokket

Undersøk dørpakningen med jevne mellomrom og fjern alle gjenstander fra den indre delen. Rengjør det når det kreves, ved å bruke ammoniakk kremrens uten å skrape tetningsoverflaten.



Følg alltid anvisningene som du finner på emballasjen til produktet.

### 13.8 Rengjøre såpeskuffen.

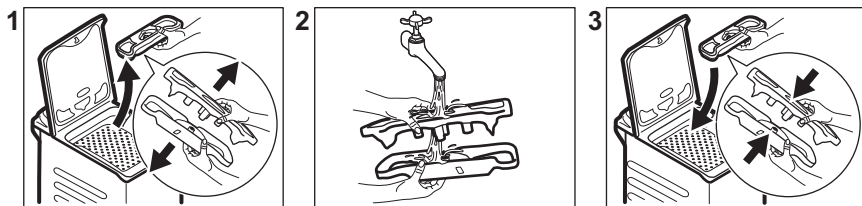

### 13.9 Rengjøring av innløpsslangen og ventilfilteret

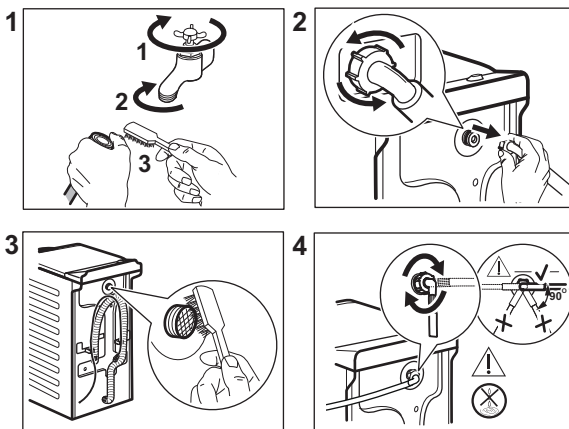

### 13.10 Rengjøre avløpsfilteret

Undersøk tømmepumpefilteret regelmessig og sørg for at det er rent.

Rengjør tømmepumpen dersom:

- Produktet tømmes ikke for vann.
- Trommelen roterer ikke.
- Produktet lager uvanlige lyder på grunn av blokkering av avløpspumpen.



#### ADVARSEL!

- Trekk støpselet ut av stikkontakten.
- Ikke fjern filteret mens produktet er i bruk.
- Ikke rengjør avløpspumpen hvis vannet i apparatet er varmt. Vent til vannet er nedkjølt.

Ha alltid en fille i nærheten for å tørke opp vannsøl når du fjerner filteret.

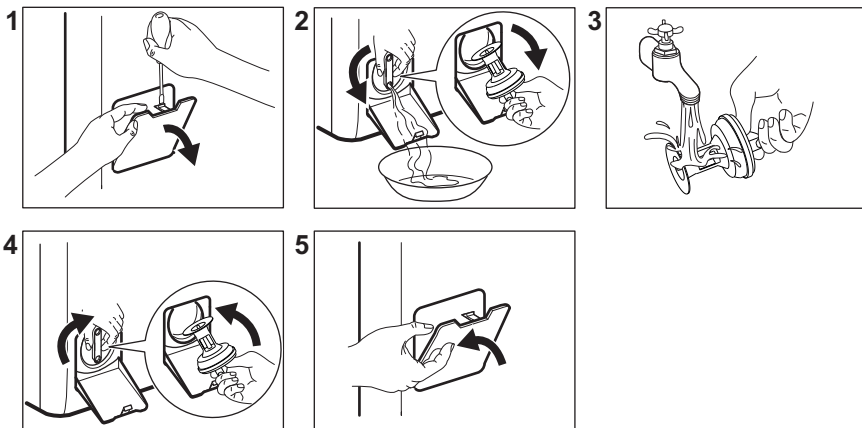
**Slik rengjør du filteret:****13.11 Nødtømming**

Hvis apparatet ikke kan tømme vannet, bruk samme prosedyre som beskrevet i delen «Rengjøring av dreneringspumpe». Rengjør pumpen om nødvendig.

Når du tømmer ut vannet ved hjelp av nødtømmingsprosedyren, må du aktivere avløpssystemet på nytt:

1. Ha 2 liter vann i hovedkammeret i oppvaskmiddelbeholder.
2. Start programmet for å tømme ut vannet.

**13.12 Forholdsregler ved frost**

Hvis produktet er montert et sted hvor temperaturen kan bli under 0 °C, må du fjerne vann som er igjen i inntaksslengen og avløpspumpen.

-  Gjennomfør også denne prosedyren når du ønsker å gjøre nødtømmingen.

1. Steng vannkranen.
2. Fjern vanninntaksslengen.
3. Fjern avløpsslengen fra støtten bak og hekt den av fra avløpet eller tappekranen.
4. Plasser enden på hver avløps- og vanninntaksslange i en beholder. La vannet renne ut av slangene.
5. Kjør tømmeprogrammet og la det gå til programmet er ferdig.
6. Skru programvelgeren til  for å skru av produktet.
7. Koble produktet fra strømmen.

**ADVARSEL!**

Pass på at temperaturen er over 0 °C før du bruker produktet igjen. Produsenten er ikke ansvarlig for skader som skyldes frost.

**14. FEILSØKING****ADVARSEL!**

Se etter i Sikkerhetskapitlene.



## 14.1 Alarmkoder og mulige feil



Apparatet starter ikke eller stopper under bruk. Første forsøk på å finne en løsning på problemet (se tabellene).



### ADVARSEL!

Deaktiver apparatet før du utfører kontroller.

Ved noen problemer, høres et lydsignal. Den **røde** indikatoren  blinker og en av indikatorene tennes, for å vise en alarmkode:

Feil	Mulig løsning
 Produktet tar ikke inn vann.	<ul style="list-style-type: none"> <li>• Kontroller om vannkranen er åpen.</li> <li>• Kontroller at trykket til vannforsyningen ikke er for lav. Kontakt det lokale vannverket for å få tak i denne informasjonen.</li> <li>• Kontroller at vannkranen ikke er tett.</li> <li>• Sørg for at inntaksslangen ikke er knekt, skadet eller bøyd.</li> <li>• Sørg for at vanninntaksslangen er korrekt tilkopleet.</li> <li>• Sørg for at filteret på vanninntaksslangen og filteret i inntaksventilen ikke er blokkert. Se kapitlet "Stell og rengjøring".</li> </ul>
 Produktet tømmes ikke for vann.	<ul style="list-style-type: none"> <li>• Kontroller at avløpsrøret ikke er tett.</li> <li>• Kontroller at dreneringsslangen ikke er bøyd eller i klem.</li> <li>• Kontroller at avløpsfilteret ikke er tett. Rengjør filteret hvis det er nødvendig. Se "Stell og rengjøring".</li> <li>• Sørg for at avløpsslangen er korrekt tilkopleet.</li> <li>• Velg tømmingsprogrammet hvis du har brukt et program uten tømming.</li> <li>• Velg tømmingsprogrammet hvis du har brukt et program som avsluttes med vann i maskinen.</li> </ul>
 Trommeldørene til produktet er åpne, eller ikke ordentlig lukket.	<ul style="list-style-type: none"> <li>• Sørg for at tørketromlene er riktig lukket.</li> </ul>
Indikatoren for knappen Start/Pause blinker 11 ganger og 1 (eller 2 eller 3) gang(er) grønt: hovedforsyningen er ustabil. Vent til strømforsyningen er stabil igjen.	

Ved forskjellige problemer med vaskemaskinen, sjekk tabellen nedenfor for mulige løsninger.

Feil	Mulig løsning
Programmet starter ikke.	<ul style="list-style-type: none"> <li>• Sørg for at støpselet er satt helt inn i veggkontakten.</li> <li>• Påse at apparatets lokk og trommeldør er ordentlig lukket.</li> <li>• Kontroller at det ikke er en skadet sikring i sikringskapet.</li> <li>• Kontroller at Start/Pause  har blitt trykket på.</li> <li>• Hvis du har valgt utsatt start, avbryt innstillingen eller vent til slutten av nedtellingen.</li> <li>• Deaktiver barnesikringen hvis den er på.</li> <li>• Kontroller knottens posisjon på det valgte programmet.</li> </ul>
Produktet fylles med vann og pumpes ut umiddelbart.	<ul style="list-style-type: none"> <li>• Sørg for at avløpsslangen er posisjonert riktig. Slangen kan være plassert for lavt. Se "Monteringsinstruksjon".</li> </ul>
Sentrifugeringsfasen fungerer ikke eller vaskesyklusen varer lenger enn vanlig.	<ul style="list-style-type: none"> <li>• Still inn sentrifugeringsprogrammet.</li> <li>• Kontroller at avløpsfilteret ikke er tett. Rengjør filteret hvis det er nødvendig. Se "Stell og rengjøring".</li> <li>• Juster tøyet i trommelen manuelt og start sentrifugeringsfasen på nytt. Dette problemet kan forårsakes av balanseproblemer.</li> </ul>
Det er vann på gulvet.	<ul style="list-style-type: none"> <li>• Kontroller at koplingene på vannslangene er tette og at det ikke er noen vannlekkasjer.</li> <li>• Kontroller at vanninntaksslangene ikke er skadet.</li> <li>• Kontroller at du bruker rett vaskemiddel og korrekt mengde.</li> </ul>
Du kan ikke åpne apparatets lokk.	<ul style="list-style-type: none"> <li>• Påse at et vaskeprogram som slutter med vann i trommelen ikke er valgt.</li> <li>• Kontroller at vaskeprogrammet er ferdig.</li> <li>• Velg tømmings- eller sentrifugeringsprogrammet hvis det er vann i trommelen.</li> <li>• Sørg for at produktet får strøm.</li> <li>• Problemet kan være forårsaket av en feil på produktet. Kontakt det autoriserte servicesenteret.</li> </ul>
Produktet lager en uvanlig lyd og vibrerer.	<ul style="list-style-type: none"> <li>• Pass på at produktet står i vater. Se "Monteringsinstruksjon".</li> <li>• Sørg for at forpakningen og/eller transportboltene har blitt fjernet. Se "Monteringsinstruksjon".</li> <li>• Legg mer klesvask inni trommelen. Tøymengden kan være for liten.</li> </ul>
Programmets varighet øker eller minker i løpet av driften.	<ul style="list-style-type: none"> <li>• SensiCare System kan justere programvarighet i forhold til type og mengde klesvask. Se «SensiCare System lasteregistrering» i kapittelet «Daglig bruk».</li> </ul>
Vaskeresultatet er ikke tilfredsstillende.	<ul style="list-style-type: none"> <li>• Øk mengden vaskemiddel eller bruk et annet vaskemiddel.</li> <li>• Bruk et spesielt flekkfjerningsmiddel for å fjerne de vanskelige flekkene før du vasker plaggene.</li> <li>• Sørg for at du velger riktig temperatur.</li> <li>• Redusert mengden klesvask.</li> </ul>
For mye skum i trommelen i løpet av vaskesyklusen.	<ul style="list-style-type: none"> <li>• Reduser mengden vaskemiddel.</li> </ul>

Start produktet når kontrollen er utført. Programmet fortsetter fra det stedet det ble avbrutt.

Ta kontakt med servicesenteret hvis feilen oppstår igjen.

Nødvendig informasjon som servicesenteret trenger, kan du finne på typeskiltet.

## 15. FORBRUKSVERDIER

### 15.1 Introduksjon



Se koblingen [www.theenergylabel.eu](http://www.theenergylabel.eu) for detaljert informasjon om energietiketten.



QR-koden på energietiketten som fulgte med produktet gir en nettkobling til informasjonen som er relatert til ytelsen av dette apparatet i EU EPREL-databasen. Oppbevar energietiketten kun for henvisning med denne brukerhåndboken samt alle andre dokumenter som fulgte med dette produktet. Det er også mulig å finne den samme informasjonen i EPREL med koblingen <https://eprel.ec.europa.eu> og modellnavnet, samt produktnummeret som du finner på typeskiltet til produktet. Se etter i kapittelet "Produktbeskrivelse" for plasseringen av typeskiltet.

### 15.2 Bildetekst

<b>kg</b>	Tøymengde.	<b>tt:mm</b>	Programvarigheten.
<b>kWh</b>	Energiforbruk.	<b>°C</b>	Temperatur i tøyet.
<b>Liter</b>	Vannforbruk.	<b>O/min</b>	Sentrifugehastighet.
<b>%</b>	Gjenværende fuktighet ved slutten av sentrifugefasen. Jo høyere sentrifugeringshastighet er, jo høyere er støyen og desto lavere er gjenværende fuktighet.		



Verdier og programvarighet kan variere avhengig av forskjellige forhold (f.eks. romtemperatur, vanntemperatur og trykk, mengde og type tøy, forsyningsspenning) og hvis du endrer standardinnstillingen for et program.

## 15.3 I henhold til kommisjonsforordning Eu 2019/2023

Eco 40-60 program	kg	kWh	Liter	tt:mm	%	°C	O/ min <sup>1)</sup>
Full maskin	6	0.940	47.0	3:17	53.00	47	1151
Halv maskin	3	0.518	37.0	2:35	53.00	39	1151
Kvart maskin	1,5	0.260	29.0	2:35	55.00	25	1151

1) Maksimal sentrifugehastighet.

### Strømforbruk i ulike moduser

Av (W)	Hvilemodus (W)	Utsatt start (W)
0.48	0.48	4.00

Tid til Av/Standby-modus er maksimalt 15 minutter.

## 15.4 Vanlige programmer



Disse verdiene er kun veiledende.

Program	kg	kWh	Liter	tt:mm	%	°C	O/ min <sup>1)</sup>
Bomull <sup>2)</sup> 90 °C	6	2.60	85.0	3:25	53.00	85	1200
Bomull 60 °C	6	1.85	85.0	3:25	53.00	55	1200
Bomull <sup>3)</sup> 20 °C	6	0.40	85.0	2:45	53.00	20	1200
Syntetisk 40 °C	3	0.65	55.0	2:10	35.00	40	1200
Finvask <sup>4)</sup> 30 °C	2	0.35	50.0	1:00	35.00	30	1200
Ull/Silke 30 °C	1	0.20	35.0	1:10	30.00	30	1200

1) Referanseindikator for sentrifugehastigheten.

2) Egnet til vask av svært skitne tekstiler.

3) Egnet for vask av lett skitne bomullstekstiler, syntetiske og blandede tekstiler.

4) Den fungerer også som en rask vaskesyklus for litt skittent tøy.

## 16. HURTIGVEILEDNING

### 16.1 Daglig bruk

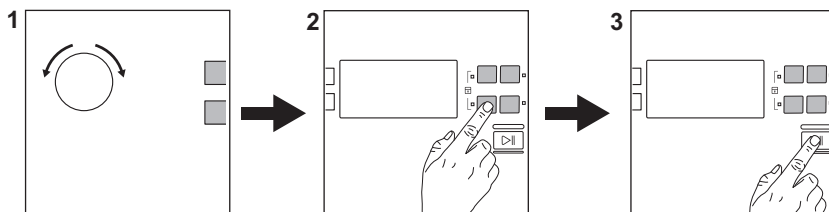

Sett støpselet i stikkkontakten.

Åpne vannkranen.

Legg i tøyet.

Hell oppvaskmiddel og annen behandling i riktig oppvaskmiddelbeholder.

1. Drei på programvelgeren for å velge ønsket program.

2. Angi ønsket tilvalg med korresponderende berøringsknapper.
3. For å starte programmet, trykk **Start/Pause** -knappen.

Når programmet er slutt, tar du ut klesvasken. Still programvelgeren til  for å slå av apparatet.

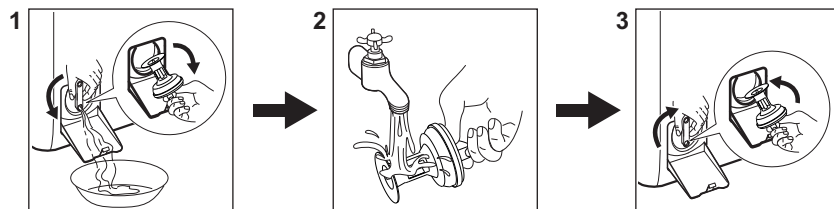

### 16.2 Rengjøring av tømmepumpefilteret



Rengjør filteret regelmessig, spesielt hvis alarmkoden **E20** vises på displayet.

### 16.3 Programmer

Programmer	Tøymengde	Produktbeskrivelse
<b>Eco 40-60</b>	6 kg	Hvit og farget bomull. Normalt skittent tøy.
<b>Bomull</b>	6 kg	Hvit bomull og kulørt bomull.
<b>Syntetisk</b>	3 kg	Syntetiske tekstiler eller blandingstekstiler.
<b>Finvask</b>	2 kg	Ømfintlige plagg som akryler, viskose og polyesterplagg.
 <b>Express Care</b>	3 kg	For bomull og syntetiske tekstiler. Kortprogram for dagligvask.

Programmer	Tøymengde	Produktbeskrivelse
 <b>Hurtig 30min</b>	3 kg	Tekstiler av syntetiske og blandede stoffer. Lett skittent tøy.
 <b>Hurtig 14min</b>	1,5 kg	Syntetiske plagg og bomullsplagg som er lett skitne eller som har blitt brukt én gang.
<b>Sentrifugering</b>	6 kg	Alle tekstiler, unntatt ullvarer og svært ømfintlig finvask. Sentrifugeringsprogram.
<b>Tømming</b>	6 kg	Alle tekstiler, unntatt ullvarer og svært ømfintlig finvask. Program for tømming av vann.
<b>Skylling</b>	6 kg	Alle tekstiler, unntatt ullvarer og svært ømfintlig finvask. Program for skylling og sentrifugering.
<b>Anti-Allergy</b>	6 kg	Hvite bomullsplagg. Dette programmet fjerner basiller og bakterier.
<b>Dunjakke</b>	2 kg	Enkeltvis syntetisk teppe, vattede klær, dyner, dunjakker.
<b>Sportstøy</b>	3 kg	Sportstøy.
 <b>Ull/Silke</b>	1 kg	Maskinvaskbart ull, ull som må håndvaskes og finvask.

## 17. BESKYTTELSE AV MILJØET

Resirkuler materialer som er merket med symbolet . Legg emballasjen i riktige beholdere for å resirkulere det. Bidrar til å beskytte miljøet, menneskers helse og for å resirkulere avfall av elektriske og elektroniske produkter. Ikke kast produkter som er merket med symbolet

 sammen med husholdningsavfallet. Produktet kan leveres der hvor tilsvarende produkt selges eller på miljøstasjonen i kommunen. Kontakt kommunen for nærmere opplysninger.



[www.electrolux.com/shop](http://www.electrolux.com/shop)



135980020-A-412022

