



Washing Machine

User manual

WD9*TA**** / WD8*TA**** / WD7*TA****

SAMSUNG



Contents

Safety information	4
What you need to know about the safety instructions	4
Important safety symbols	4
Important safety precautions	5
Critical installation warnings	8
Installation cautions	9
Critical usage warnings	10
Usage cautions	11
Critical cleaning warnings	14
Instructions about the WEEE	15
Ecodesign	15
Installation	16
What's included	16
Installation requirements	18
Step-by-step installation	20
Before you start	30
Initial settings	30
Laundry guidelines	30
Detergent recommendation	33
Detergent drawer guidelines	34
Operations	37
Control panel	37
Simple steps to start	38
Drying Only	39
Cycle overview	40
Settings	44



Maintenance	45
Drum clean	45
Smart check 	46
Emergency drain	47
Cleaning	48
Recovery from freezing	51
Care against an extended time of disuse	51
Troubleshooting	52
Checkpoints	52
Information codes	56
Specifications	59
Fabric care chart	59
Protecting the environment	60
Spare parts guarantee	60
Specification sheet	61



Safety information

Congratulations on your new Samsung washing machine. This manual contains important information on the installation, use and care of your appliance. Please take some time to read this manual to take full advantage of your washing machine's many benefits and features.

What you need to know about the safety instructions

Please read this manual thoroughly to ensure that you know how to safely and efficiently operate the extensive features and functions of your new appliance. Please store the manual in a safe location close to the appliance for future reference. Use this appliance only for its intended purpose as described in this instruction manual.

Warnings and Important Safety Instructions in this manual do not cover all possible conditions and situations that may occur. It is your responsibility to use common sense, caution and care when installing, maintaining and operating your washing machine. Because the following operating instructions cover various models, the characteristics of your washing machine may differ slightly from those described in this manual and not all warning signs may be applicable. If you have any questions or concerns, contact your nearest service centre or find help and information online at www.samsung.com.

Important safety symbols

What the icons and signs in this user manual mean:

 **WARNING**

Hazards or unsafe practices that may result in **severe personal injury, death and/or property damage**.

 **CAUTION**

Hazards or unsafe practices that may result in **personal injury and/or property damage**.

 **NOTE**

Indicates that a risk of personal injury or material damage exists.

 **Read the instructions**

These warning signs are here to prevent injury to yourself and others.

Please follow them explicitly.

After reading this manual, store it in a safe place for future reference.

Read all instructions before using the appliance.

As with any equipment that uses electricity and moving parts, potential hazards exist. To safely operate this appliance, familiarize yourself with its operation and exercise care when using it.



Important safety precautions

WARNING

To reduce the risk of fire, electric shock, or injury to persons when using your appliance, follow basic precautions, including the following:

- 1.** This appliance is not to be used by persons (including children) with reduced physical, sensory or mental capabilities, or lack of experience and knowledge, unless they have been given supervision or instruction concerning use of the appliance by a person responsible for their safety.
- 2. For use in Europe:** This appliance can be used by children aged from 8 years and above and persons with reduced physical, sensory or mental capabilities or lack of experience and knowledge if they have been given supervision or instruction concerning use of the appliance in a safe way and understand the hazards involved. Children shall not play with the appliance. Cleaning and user maintenance shall not be made by children without supervision.
- 3.** Children should be supervised to ensure that they do not play with the appliance.
- 4.** If the supply cord is damaged, it must be replaced by the manufacturer, its service agent or similarly qualified persons in order to avoid a hazard.
- 5.** The new hose-sets supplied with the appliance are to be used and that old hose-sets should not be reused.
- 6.** For appliances with ventilation openings in the base, that a carpet must not obstruct the openings.

Safety information

- 7. For use in Europe:** Children of less than 3 years should be kept away unless continuously supervised.
- 8. CAUTION:** In order to avoid a hazard due to inadvertent resetting of the thermal cut-out, this appliance must not be supplied through an external switching device, such as a timer, or connected to a circuit that is regularly switched on and off by the utility.
- 9.** The tumble dryer is not to be used if industrial chemicals have been used for cleaning.
- 10.** The lint trap has to be cleaned frequently, if applicable.
- 11.** Lint must not be allowed to accumulate around the tumble dryer. (not applicable for appliances intended to be vented to the exterior of the building)
- 12.** Adequate ventilation has to be provided to avoid the back flow of gases into the room from appliances burning other fuels, including open fires.
- 13.** Do not dry unwashed items in the tumble dryer.
- 14.** Items that have been soiled with substances such as cooking oil, acetone, alcohol, petrol, kerosene, spot removers, turpentine, waxes and wax removers should be washed in hot water with an extra amount of detergent before being dried in the tumble dryer.
- 15.** Items such as foam rubber (latex foam), shower caps, waterproof textiles, rubber backed articles and clothes or pillows fitted with foam rubber pads should not be dried in the tumble dryer.
- 16.** Fabric softeners, or similar products, should be used as specified by the fabric softener instructions.

-
- 17.** The final part of a tumble dryer cycle occurs without heat (cool down cycle) to ensure that the items are left at a temperature that ensures that the items will not be damaged.
 - 18.** Remove all objects from pockets such as lighters and matches.
 - 19. WARNING:** Never stop a tumble dryer before the end of the drying cycle unless all items are quickly removed and spread out so that the heat is dissipated.
 - 20.** Exhaust air must not be discharged into a flue which is used for exhausting fumes from appliances burning gas or other fuels.
 - 21.** The appliance must not be installed behind a lockable door, a sliding door or a door with a hinge on the opposite side to that of the tumble dryer, in such a way that a full opening of the tumble dryer door is restricted.
 - 22. WARNING:** The appliance must not be supplied through an external switching device, such as a timer, or connected to a circuit that is regularly switched on and off by a utility.
 - 23.** This appliance is intended to be used in household only and it is not intended to be used such as:
 - staff kitchen areas in shops, offices and other working environments;
 - farm houses;
 - by clients in hotels, motels and other residential type environments;
 - bed and breakfast type environments;
 - areas for communal use in blocks of flats or in launderettes.



Safety information

Critical installation warnings

WARNING

The installation of this appliance must be performed by a qualified technician or service company.

- Failure to do so may result in electric shock, fire, an explosion, problems with the product, or injury.

The appliance is heavy, therefore take care when lifting it.

Plug the power cord into an AC 220 - 240 V / 50 Hz wall socket or higher and use the socket for this appliance only. Never use an extension cord.

- Sharing a wall socket with other appliances using a power strip or extending the power cord may result in electric shock or fire.
- Ensure that the power voltage, frequency, and current are the same as those of the product specifications. Failure to do so may result in electric shock or fire. Plug the power plug into the wall socket firmly.

Remove all foreign substances such as dust or water from the power plug terminals and contact points using a dry cloth on a regular basis.

- Unplug the power plug and clean it with a dry cloth.
- Failure to do so may result in electric shock or fire.
- Plug the power plug into the wall socket so that the cord is running towards the floor. If you plug the power plug into the socket in the opposite direction, the electric wires within the cable may be damaged and this may result in electric shock or fire.

Keep all packaging materials out of the reach of children as these may be dangerous.

- If a child places a bag over its head, it may suffocate.
When the appliance, power plug or power cord is damaged, contact your nearest service centre.

This appliance must be properly grounded.

Do not ground the appliance to a gas pipe, plastic water pipe, or telephone line.

- This may result in electric shock, fire, an explosion, or problems with the product.
- Never plug the power cord into a socket that is not grounded correctly and make sure that it is in accordance with local and national regulations.

Do not install this appliance near a heater or any inflammable material.

Do not install this appliance in a humid, oily or dusty location, or in a location exposed to direct sunlight or water (rain drops).

Do not install this appliance in a location exposed to low temperatures.

- Frost may cause the tubes to burst.



Do not install this appliance in a location where gas may leak.

- This may result in electric shock or fire.

Do not use an electric transformer.

- This may result in electric shock or fire.

Do not use a damaged power plug, damaged power cord, or loose wall socket.

- This may result in electric shock or fire.

Do not pull or excessively bend the power cord.

Do not twist or tie the power cord.

Do not hook the power cord over a metal object, place a heavy object on the power cord, insert the power cord between objects, or push the power cord into the space behind the appliance.

- This may result in electric shock or fire.

Do not pull the power cord when unplugging the power plug.

- Unplug the power plug by holding the plug.
- Failure to do so may result in electric shock or fire.

This appliance should be positioned so that the power plug, the water supply taps, and the drain pipes are accessible.

Following the repair by a non-authorized service provider, self-repair or non-professional repair of the product, Samsung is not liable for any damage to the product, any injury or any other product safety issue caused by any attempt to repair the product which does not carefully follow these repair and maintenance instructions. Any damage to the product caused by an attempt to repair the product by any person other than a Samsung certified service provider will not be covered by the warranty.

Installation cautions

CAUTION

This appliance should be positioned in such a way that the power plug is easily accessible.

- Failure to do so may result in electric shock or fire due to electric leakage.

Install your appliance on a solid, level floor that can support its weight.

- Failure to do so may result in abnormal vibrations, movement, noise, or problems with the product.



Safety information

Critical usage warnings

WARNING

If the appliance is flooded, turn off the water & power supplies immediately and contact your nearest service centre.

- Do not touch the power plug with wet hands.
- Failure to do so may result in electric shock.

If the appliance generates a strange noise, a burning smell, or smoke, unplug the power plug immediately and contact your nearest service centre.

- Failure to do so may result in electric shock or fire.

In the event of a gas leak (such as propane gas, LP gas, etc.), ventilate immediately without touching the power plug. Do not touch the appliance or power cord.

- Do not use a ventilating fan.
- A spark may result in an explosion or fire.

Do not let children play in or on the washing machine. In addition, when disposing of the appliance, remove the washing machine door lever.

- If trapped inside the product, children may suffocate to death.

Make sure to remove the packaging (sponge, styrofoam) attached to the bottom of the washing machine before using it.

Do not wash items contaminated with gasoline, kerosene, benzene, paint thinner, alcohol or other inflammable or explosive substances.

- This may result in electric shock, fire, or an explosion.

Do not open the washing machine door by force while it is operating (high-temperature washing/drying/spinning).

- Water flowing out of the washing machine may result in burns or cause the floor to be slippery. This may result in injury.
- Opening the door by force may result in damage to the product or injury.

Do not insert your hand under the washing machine while an operation is in progress.

- This may result in injury.

Do not touch the power plug with wet hands.

- This may result in electric shock.

Do not turn the appliance off by unplugging the power plug while an operation is in progress.

- Plugging the power plug into the wall socket again may cause a spark and result in electric shock or fire.

Do not let children climb in or onto the appliance.



- This may result in electric shock, burns or injury.

Do not insert your hand or a metal object under the washing machine while it is operating.

- This may result in injury.

Do not unplug the appliance by pulling the power cord. Always grip the plug firmly and pull it straight out of the outlet.

- Damage to the power cord may cause a short-circuit, fire and/or electric shock.

Do not attempt to repair, disassemble, or modify the appliance yourself.

- Do not use a fuse (such as copper, steel wire, etc.) other than a standard fuse.
- When the appliance needs to be repaired or reinstalled, contact your nearest service centre.
- Failure to do so may result in electric shock, fire, problems with the product, or injury.

If the water supply hose comes loose from the water tap and floods the appliance, unplug the power plug.

- Failure to do so may result in electric shock or fire.

Unplug the power plug when the appliance is not being used for long periods of time or during a thunder or lightning storm.

- Failure to do so may result in electric shock or fire.

If any foreign substance enters into the appliance, unplug the power plug and contact your nearest Samsung Customer Service.

- This may result in electric shock or fire.

Do not let children (or pets) play in or on your washing machine. The washing machine door does not open easily from the inside and children may be seriously injured if trapped inside.

Usage cautions

CAUTION

When the washing machine is contaminated by a foreign substance such as detergent, dirt, food waste, etc., unplug the power plug and clean the washing machine using a damp, soft cloth.

- Failure to do so may result in discolouration, deformation, damage, or rust.

The front glass may be broken by a strong impact. Take care when using the washing machine.

- If the glass is broken, it may result in injury.

After a water supply failure or when reconnecting the water supply hose, open the water tap slowly.



Safety information

Open the water tap slowly after a long period of non-use.

- The air pressure in the water supply hose or the water pipe may damage a product part or result in a water leak.

If a draining error occurs during an operation, check if there is a draining problem.

- If the washing machine is used when it is flooded because of a draining problem, it may result in electric shock or fire.

Insert the laundry into the washing machine completely so that the laundry does not get caught in the door.

- If laundry gets caught in the door, it may result in damage to the laundry or the washing machine, or result in a water leak.

Turn the water supply off when the washing machine is not being used.

Ensure that the screws on the water supply hose connector are properly tightened.

- Failure to do so may result in property damage or injury.

Ensure that the rubber seal and front door glass are not contaminated by a foreign substance (e.g. waste, thread, hair, etc.).

- If a foreign substance is caught in the door or the door is not completely closed, it may cause a water leak.

Open the water tap and check if the water supply hose connector is firmly tightened and that there is no water leak before using the product.

- If the screws on the water supply hose connector are loose, it may result in a water leak.

The product you have purchased is designed for domestic use only.

Using the product for business purposes qualifies as a product misuse. In this case, the product will not be covered by the standard warranty provided by Samsung and no responsibility can be attributed to Samsung for malfunctions or damages resulting from such misuse.

Do not stand on the appliance or place objects (such as laundry, lighted candles, lighted cigarettes, dishes, chemicals, metal objects, etc.) on the appliance.

- This may result in electric shock, fire, problems with the product, or injury.

Do not spray volatile material such as insecticide onto the surface of the appliance.

- As well as being harmful to humans, this may result in electric shock, fire or problems with the product.

Do not place objects that generate electromagnetic fields near the washing machine.

- This may result in injury due to a malfunction.

Water drained during a high-temperature wash or drying cycle is hot. Do not touch the water.

- This may result in burns or injury.



Do not wash, spin, or dry water-proof seats, mats, or clothing (*) unless your appliance has a special cycle for washing these items.

(*): Woollen bedding, rain covers, fishing vests, ski pants, sleeping bags, diaper covers, sweat suits, and bicycle, motor cycle and car covers, etc.

- Do not wash thick or hard mats even if the washing machine mark is on the care label. This may result in injury or damage to the washing machine, walls, floor, or clothing due to abnormal vibrations.
- Do not wash throw rugs or doormats with rubber backing. The rubber backing may come off and stick to inside the drum, and this may result in malfunction such as a drainage error.

Do not operate the washing machine when the detergent drawer is removed.

- This may result in electric shock or injury due to a water leak.

Do not touch the insides of the drum during or just after drying as it is hot.

- This may result in burns.

The door glass becomes hot during washing and drying. Therefore, do not touch the door glass.

Also, do not allow children to play around the washing machine or touch the door glass.

- This may result in burns.

Do not insert your hand into the detergent drawer.

- This may result in injury as your hand may be caught by the detergent input device.
- The liquid detergent guide (applicable models only) is not used for powder detergent. Remove the guide when using powder detergent.

Do not place any objects (such as shoes, food waste, animals) other than laundry into the washing machine.

- This may result in damage to the washing machine, or injury and death in the case of pets due to the abnormal vibrations.

Do not press the buttons using sharp objects such as pins, knives, fingernails, etc.

- This may result in electric shock or injury.

Do not wash laundry contaminated by oils, creams or lotions usually found in skincare shops or massage clinics.

- This may cause the rubber seal to become deformed and result in a water leak.

Do not leave metal objects such as safety pins, hair pins or bleach in the drum for long periods of time.

- This may cause the drum to rust.
- If rust starts appearing on the surface of the drum, apply a (neutral) cleansing agent to the surface and use a sponge to clean it. Never use a metal brush.



Safety information

Do not use dry cleaning detergent directly and do not wash, rinse, or spin laundry contaminated by dry cleaning detergent.

- This may result in spontaneous combustion or ignition due to the heat from the oxidation of the oil.

Do not use water from water cooling/heating devices.

- This may result in problems with the washing machine.

Do not use natural hand-washing soap for the washing machine.

- If it hardens and accumulates inside the washing machine, it may result in problems with the product, discolouration, rust, or bad odours.

Place socks and brassieres in a washing net and wash them with the other laundry.

Do not wash large laundry items such as bedding in the washing net.

- Failure to do so may result in injury due to abnormal vibrations.

Do not use hardened detergent.

- If it accumulates inside the washing machine, it may result in a water leak.

Make sure that the pockets of all the clothing items to be washed are empty.

- Hard, sharp objects such as coins, safety pins, nails, screws, or stones can cause extensive damage to the appliance.

Do not wash clothing with large buckles, buttons or other heavy metal objects.

Sort the laundry by color on the basis of its colorfastness and select the recommended cycle, water temperature and additional functions.

- This may result in discoloration or fabric damage.

Take care that children's fingers are not caught in the door when you close it.

- Failure to do so may result in injury.

To prevent odours and mould, leave the door open after a wash cycle to allow the drum to dry.

To prevent limescale build up, leave the detergent drawer open after a wash cycle and dry inside it.

Critical cleaning warnings

WARNING

Do not clean the appliance by spraying water directly onto it.

Do not use the a strong acidic cleaning agent.



Do not use benzene, thinner or alcohol to clean the appliance.

- This may result in discolouration, deformation, damage, electric shock or fire.

Before cleaning or performing maintenance, unplug the appliance from the wall socket.

- Failure to do so may result in electric shock or fire.

Instructions about the WEEE

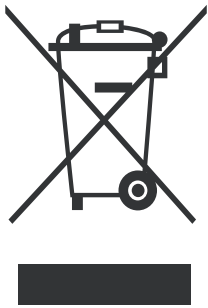

Correct Disposal of This Product (Waste Electrical & Electronic Equipment)

(Applicable in countries with separate collection systems)

This marking on the product, accessories or literature indicates that the product and its electronic accessories (e.g. charger, headset, USB cable) should not be disposed of with other household waste at the end of their working life. To prevent possible harm to the environment or human health from uncontrolled waste disposal, please separate these items from other types of waste and recycle them responsibly to promote the sustainable reuse of material resources.

Household users should contact either the retailer where they purchased this product, or their local government office, for details of where and how they can take these items for environmentally safe recycling.

Business users should contact their supplier and check the terms and conditions of the purchase contract. This product and its electronic accessories should not be mixed with other commercial wastes for disposal.

For information on Samsung's environmental commitments and product regulatory obligations, e.g. REACH, WEEE or Batteries, visit our sustainability page available via www.samsung.com

Ecodesign

For detailed instructions on installation and cleaning of the washing machine and ecodesign information (according to (EU)2019/2023), visit the Samsung website (<http://www.samsung.com>), go to Support > Support home, and then enter the model name.

Installation

Follow these instructions carefully to ensure proper installation of the washing machine and to prevent accidents when doing laundry.

What's included

Make sure all the parts are included in the product package. If you have a problem with the washing machine or the parts, contact a local Samsung customer centre or the retailer.

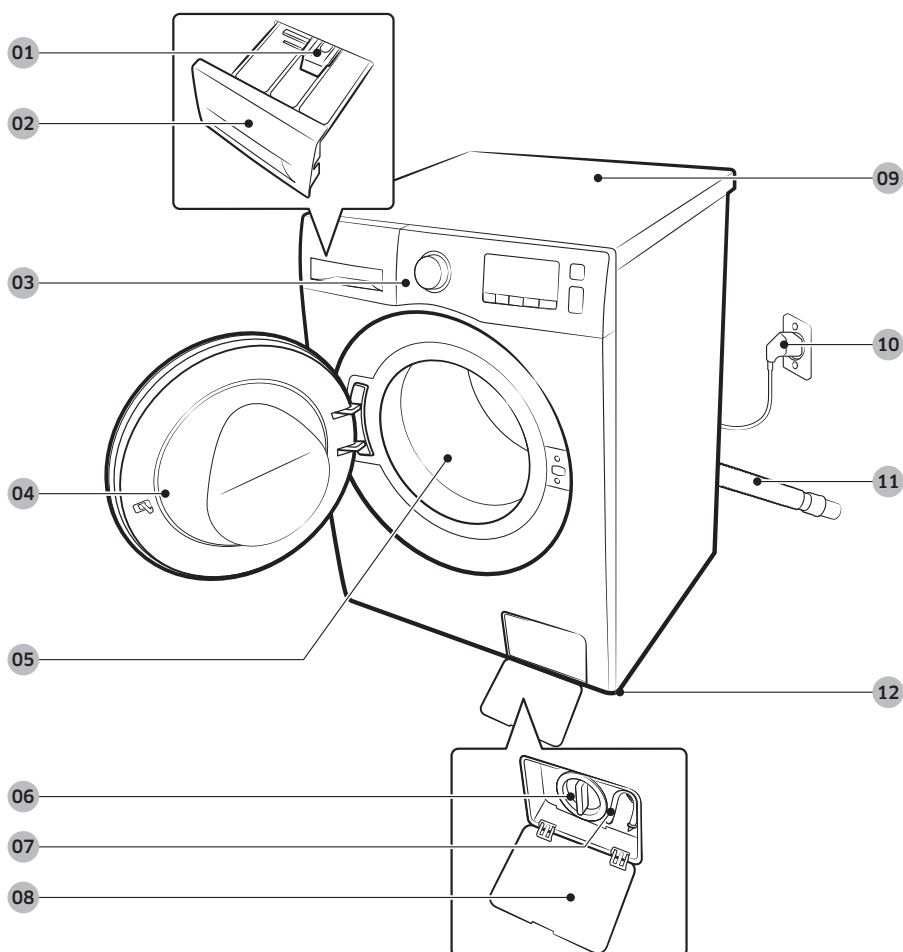

01 Release lever

02 Detergent drawer

03 Control panel

04 Door

05 Drum

06 Lint filter

07 Emergency drain tube

08 Filter cover

09 Worktop

10 Power plug

11 Drain hose

12 Levelling feet



Spanner



Bolt caps

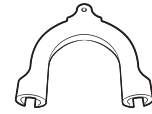

Hose guide



Cold water hose



Hot water hose

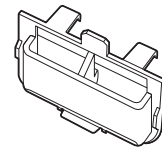

Liquid detergent container

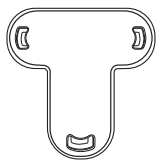

Cap fixer

NOTE

- Spanner: For removing the shipping bolts and levelling the washing machine.
- Bolt caps : For covering the holes after removing the shipping bolts. The provided number of bolt caps (3 to 6) depends on the model.
- Hose guide: For hanging the drain hose in the drainpipe or wash-basin.
- Cold/Hot water hose: For supplying water to the washing machine. (Hot water hoses is for applicable models only.)
- Liquid detergent guide: Insert it in the detergent compartment to use liquid detergent. (Applicable models only)

Accessories (not supplied)

- Stacking kit: SKK-DF
 - Staking kit is required to stack a dryer on a washing machine.



Installation

Installation requirements

Electrical supply and grounding

- AC 220-240 V / 50 Hz fuse or circuit breaker is required
- Use an individual branch circuit specific to the washing machine

To ensure proper grounding, the washing machine comes with a power cord featuring a three-prong grounding plug for use in a properly installed and grounded outlet. Check with a qualified electrician or serviceperson if you are not sure about the grounding.

Do not modify the provided plug. If it does not fit the outlet, call a qualified electrician to install a proper outlet.

WARNING

- Do NOT use an extension cord.
- Use only the power cord that comes with the washing machine.
- Do NOT connect the ground wire to plastic plumbing, gas lines, or hot water pipes.
- Improperly connected grounding conductors may cause electric shock.

Water supply

A proper water pressure for this washing machine is between 50 kPa and 1000 kPa. Water pressure less than 50 kPa may cause the water valve not to close completely. Or, it may take longer to fill the drum, causing the washing machine to turn off. Water taps must be within 120 cm from the rear of the washing machine so that the provided inlet hoses reach the washing machine.

To reduce the risk of leaks:

- Make sure water taps are easily accessible.
- Turn off the taps when the washing machine is not in use.
- Check for any leaks at the water inlet hose fittings on a regular basis.

CAUTION

Before using the washing machine for the first time, check all connections at the water valve and taps for any leaks.

Drain

Samsung recommends a standpipe in height of 60~90 cm. The drain hose must be connected through the hose clip to the standpipe, and the standpipe must fully cover the drain hose.



Flooring

For best performance, the washing machine must be installed on a solid floor. Wood floors may need to be reinforced to minimize vibration and/or unbalanced loads. Carpeting and soft tile surfaces are not a good resistance to vibrations and may cause the washing machine to move slightly during the spin cycle.

CAUTION

Do NOT install the washing machine on a platform or a poorly supported structure.

Water temperature

Do not install the washing machine in areas where water may freeze as the washing machine always retains some water in its water valves, pumps, and/or hoses. Frozen water left in the connection parts may cause damage to belts, the pump, and other components of the washing machine.

Alcove or closet installation

Minimum clearance for stable operation:

Sides	25 mm	Rear	50 mm
Top	25 mm	Front	550 mm

If both the washing machine and a dryer are installed in the same location, the front of the alcove or closet must have at least a 550 mm unobstructed air opening. Your washing machine alone does not require a specific air opening.



Installation

Step-by-step installation

STEP 1 Select a location

Location requirements:

- Solid, level surface without carpeting or flooring that may obstruct ventilation
- Away from direct sunlight
- Adequate room for ventilation and wiring
- The ambient temperature is always higher than the freezing point (0 °C)
- Away from a heat source

STEP 2 Remove the shipping bolts

Unpack the product package and remove all shipping bolts.

NOTE

Number of shipping bolts may differ depending on the model.

WARNING

- Packaging materials can be dangerous to children. Dispose all packaging material (plastic bags, polystyrene, etc.) out of children's reach.
- To avoid injury, cover the holes with bolt caps after removing the shipping bolts. Do not move the washing machine without the shipping bolts in place. Assemble the shipping bolts before moving the washing machine to another location. Keep the shipping bolts in a safe place for future use.



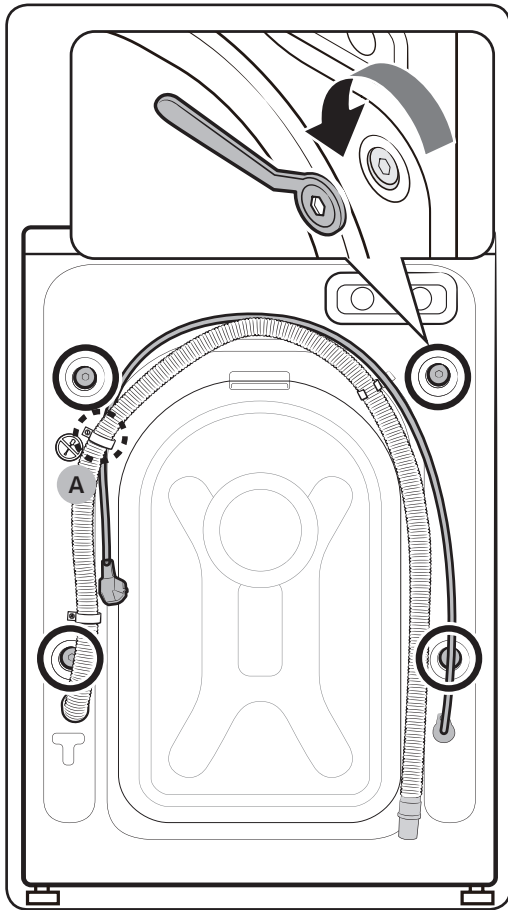

1. Locate the shipping bolts (marked with circle in the figure) on the rear side of the washing machine.

⚠ CAUTION

Do not remove the screw (A) that fixes the hose clip.

2. Using the supplied spanner, loosen all the shipping bolts by turning them counterclockwise.

📄 NOTE

You must keep the shipping bolts for future use.

Installation

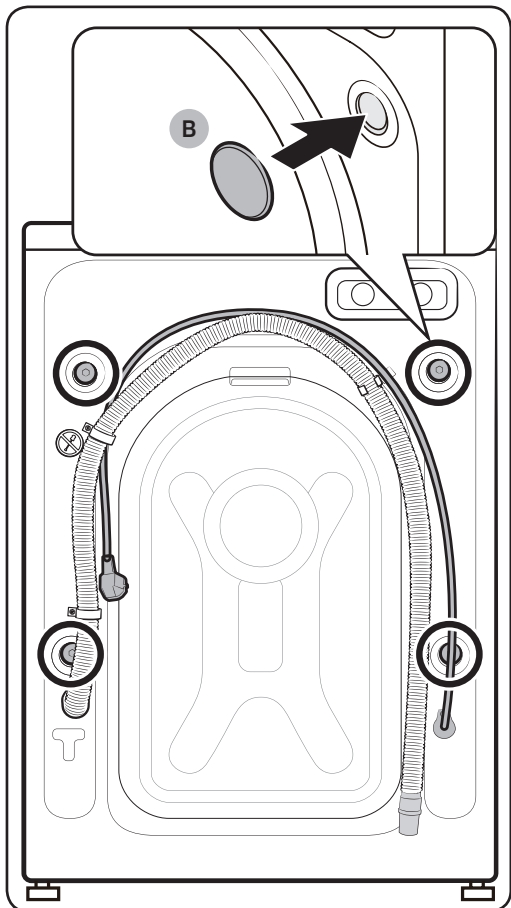

3. Insert the **bolt caps (B)** to the holes (marked with circle in the figure).

STEP 3 Adjust the levelling feet

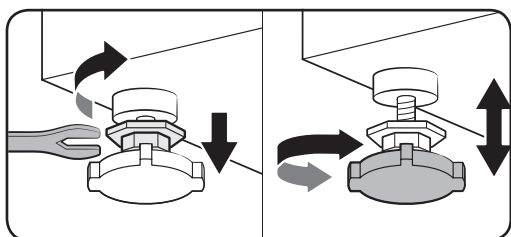

1. Gently slide the washing machine into position. Excessive force may damage the levelling feet.
2. Level the washing machine by manually adjusting the levelling feet.

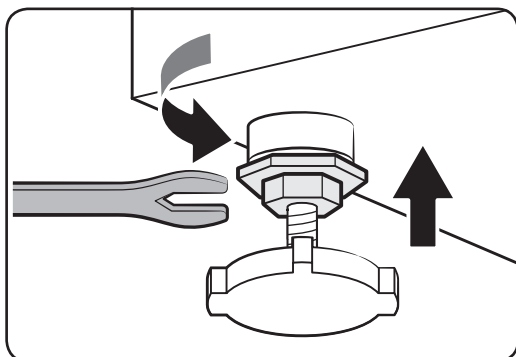

3. When levelling is complete, tighten the nuts using the spanner.

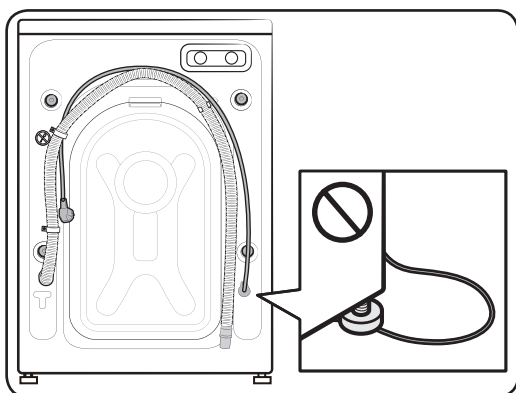

⚠ CAUTION

When installing the product make sure the levelling feet is not pressing the power cord.

⚠ CAUTION

Make sure all the levelling feet are seating on the floor surface to avoid the washing machine from moving or generating noise due to vibration Then, check if the washing machine is not rocking. If the washing machine is not rocking, tighten the nuts.



Installation

STEP 4 Connect the water hose

The provided water hose may differ depending on the model. Please follow the instruction according to the provided water hose.

Connecting to a threaded water tap

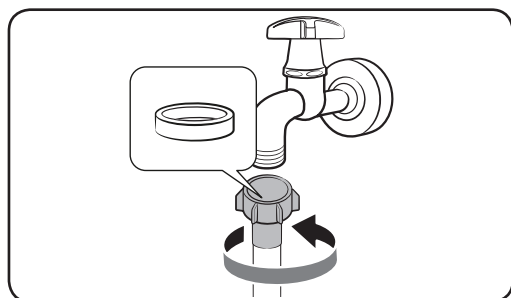

1. Connect the water hose to the water tap, and then turn the connector clockwise as shown.

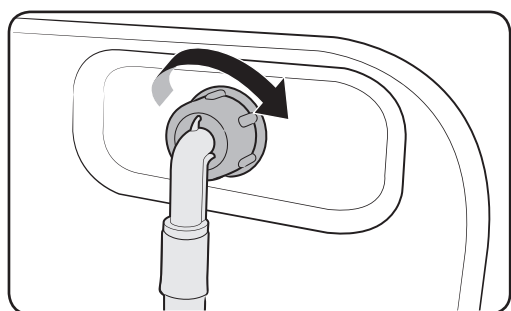

2. Connect the other end of the water hose to the inlet valve on the back of the washing machine. Turn the hose clockwise to tighten.

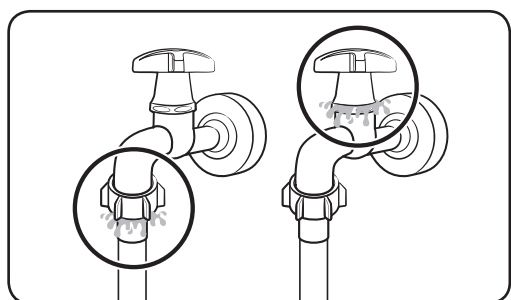

3. Open the water tap and check if there are any leaks around the connection areas. If there are water leaks, repeat the steps above.

WARNING

If there is a water leak, stop operating the washing machine and disconnect from the electrical supply. Then, contact a local Samsung service centre in case of a leak from the water hose, or contact a plumbing technician in case of a leak from the water tap. Otherwise, this may cause electric shock.



⚠ CAUTION

Do not stretch the water hose by force. If the hose is too short, replace the hose with a longer, high-pressure hose.

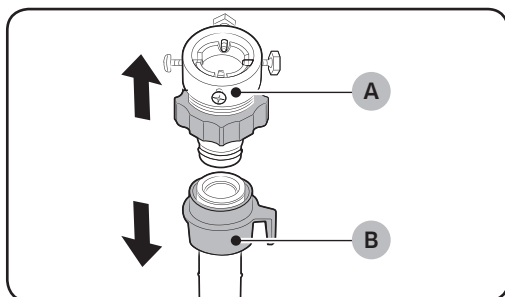
Connecting to a non-threaded water tap

1. Remove the adaptor (A) from the water hose (B).

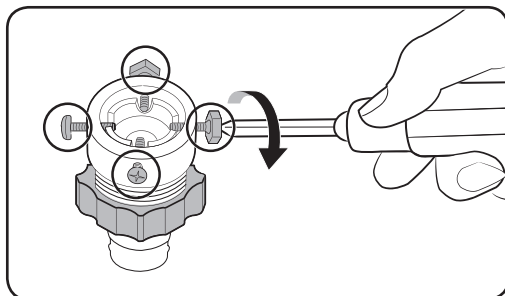

2. Use a Phillips screwdriver to loosen four screws on the adaptor.

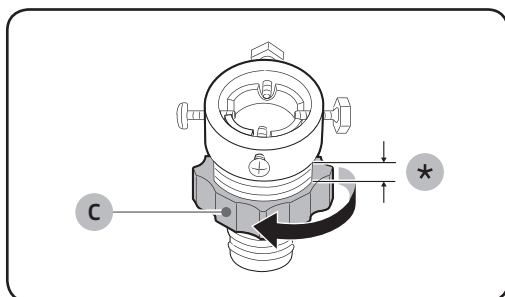

3. Hold the adaptor and turn part (C) in the arrow direction to loosen it by 5 mm (*).

Installation

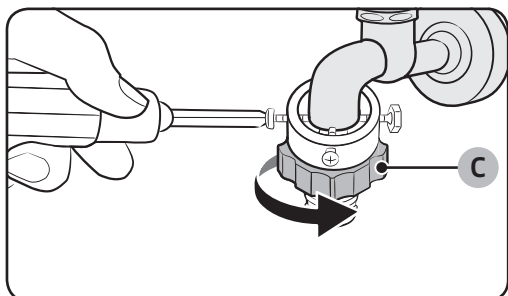

4. Insert the adaptor onto the water tap, and then tighten the screws while lifting the adaptor.
5. Turn **part (C)** in the arrow direction to tighten it.

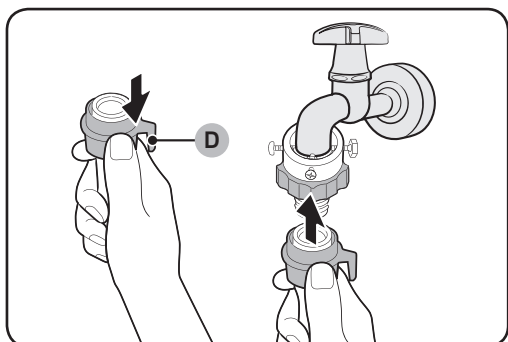

6. While pulling down **part (D)** on the water hose, connect the water hose to the adaptor. Then, release **part (D)**. The hose fits into the adaptor with a clicking sound.

7. To complete connecting the water hose, see 2 and 3 on the “Connecting to a threaded water tap” section.

NOTE

- After connecting the water hose to the adaptor, pull the water hose down to check if it is connected properly.
- Use a popular type of water taps. If the tap is square-shaped or too big, remove the spacer ring before inserting the tap into the adaptor.

For models with an additional hot water inlet:

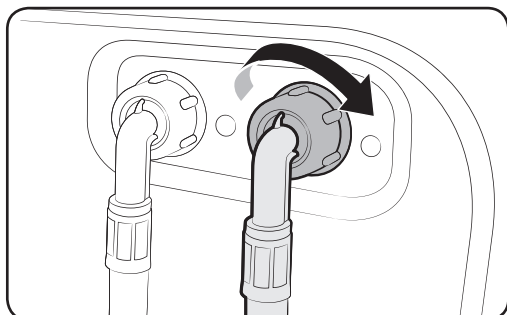

1. Connect the red end of the hot water hose to the hot water inlet on the back of the machine.
2. Connect the other end of the hot water hose to the hot water tap.

Aqua stop hose (applicable models only)

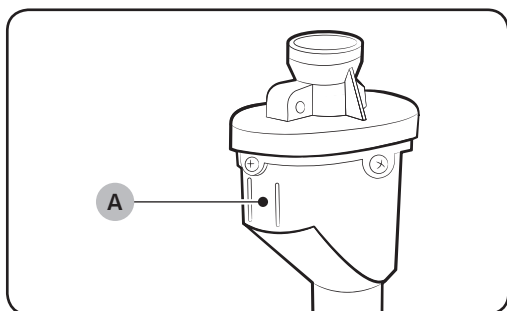

The aqua stop hose alerts users of a risk of water leaks. It senses the water flow and turns red on the centre indicator (A) in case of a leak.

NOTE

The end of the aqua stop hose must be fitted to the water tap and not the machine.

Installation

STEP 5 Position the drain hose

The drain hose can be positioned in three ways:

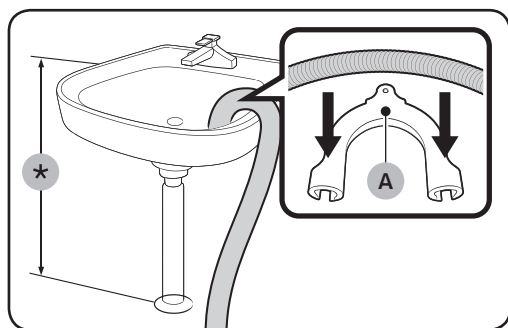

Over the edge of a wash basin

The drain hose must be placed at a height of between 60 cm and 90 cm (*) from the floor. To keep the spout of the drain hose bent, use the supplied **plastic hose guide (A)**. Secure the guide to the wall using a hook to ensure stable drainage.

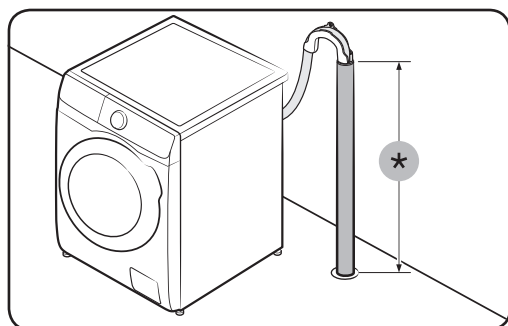

In a drain pipe

The drain pipe should be between 60 cm and 90 cm high (*). It is advisable to use a 65 cm high vertical pipe.

- To ensure the drain hose stays in position, use the plastic hose guide provided (see the figure).
- To prevent the siphoning of water flow during drainage, make sure to insert the drain hose 15 cm in the drain pipe.
- To prevent the drain hose from moving around, secure the hose guide to the wall.

Drain standpipe requirements:

- Minimum diameter of 5 cm
- Minimum carry-away capacity of 60 litres per minute

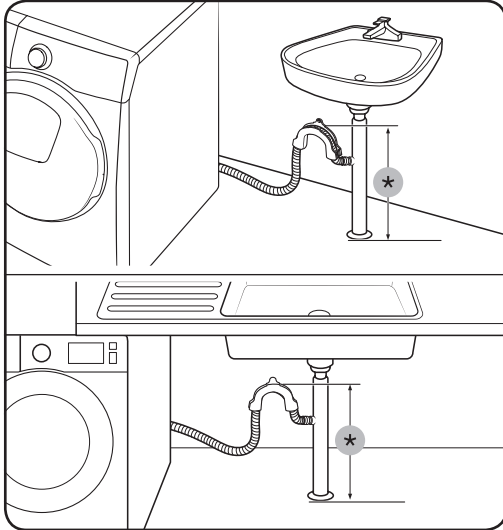

In a sink drain pipe branch

The drain pipe branch must be above the sink siphon so that the end of the hose is at least 60 cm above the ground.

(*) : 60 cm

CAUTION

Remove the lid on the sink drain pipe branch before connecting the drain pipe to it.

STEP 6 Turn on the washing machine

Plug the power cord into a wall socket that is correctly rated, grounded, and protected by a fuse or circuit breaker. Then, press **Power** to turn on the washing machine.



Before you start

Initial settings

Run Calibration (recommended)

Calibration ensures accurate weight detection by the washing machine. Make sure the drum is empty before running Calibration.

1. Power off, and then power on the washing machine.
2. Hold down **Temp.** and **Delay End** simultaneously for 3 seconds to enter Calibration mode. The “CB” message appears.
3. Press **Start/Pause** to run the Calibration cycle.
4. The drum will rotate clockwise and counter-clockwise for about 3 minutes.
5. When the cycle is complete, “0” appears on the display and the washing machine will turn off automatically.
6. The washing machine is now ready for use.

Laundry guidelines

STEP 1 Sort

Sort the laundry according to these criteria:

- Care Label: Sort the laundry into cottons, mixed fibres, synthetics, silks, wools, and rayon.
- Colour: Separate whites from colours.
- Size: Mixing different-sized items together in the drum improves the washing performance.
- Sensitivity: Wash delicate items separately using an Easy Iron option for pure, new woollen items, curtains, and silk items. Check the labels on the items.

NOTE

Make sure to check the care label on the clothing, and sort them accordingly before starting the wash.

STEP 2 Empty pockets

Empty all the pockets of your laundry items

- Metal objects such as coins, pins, and buckles on clothing may damage other laundry items as well as the drum.



Turn clothing with buttons and embroideries inside out

- If pants or jacket zippers are open while washing, the drum may be damaged. Zippers should be closed and fixed with a string.
- Clothing with long strings may become entangled with other clothes. Make sure to tie the strings before starting the wash.

STEP 3 Use a laundry net

- Brassieres (water washable) must be placed in a laundry net. Metal parts of the brassieres may break through and tear other laundry items.
- Small, light clothing such as socks, gloves, stockings, and handkerchiefs may become caught around the door. Place them inside a fine laundry net.
- Do not wash the laundry net by itself without other laundry. This may cause abnormal vibrations that could move the washing machine and result in injury.

STEP 4 Prewash (if necessary)

Select the Prewash option for the selected cycle if the laundry is heavily soiled. Do not use the Prewash option when detergent is manually added into the drum.

STEP 5 Determine the load capacity

Do not overload the washing machine. Overloading may cause the washing machine to not wash properly. For the load capacity for the type of clothing, see page 40.

NOTE

When washing bedding or bedding covers, the wash time may be lengthened or the spin efficiency may be reduced. For bedding or bedding covers, the recommended maximum spin cycle speed is 800 rpm, and the load capacity is 2.0 kg or less.

CAUTION

- Unbalanced laundry may reduce the spinning performance.
- Make sure the laundry is fully inserted in the drum and not caught in the door.
- Do not slam the door. Close the door gently. Otherwise, the door may not be closed properly.

STEP 6 Apply a proper detergent type

The type of detergent depends on the type of fabric (cotton, synthetic, delicate items, wool), colour, wash temperature, and degree of soiling. Always use “low suds” laundry detergent, which is designed for automatic washing machines.

Before you start

NOTE

- Follow the detergent manufacturer's recommendations based on the weight of the laundry, the degree of soiling, and the hardness of the water in your local area. If you are not sure about the water hardness, contact a local water authority.
- Do not use detergent that tends to be hardened or solidified. This detergent may remain after the rinse cycle, blocking the drain outlet.

CAUTION

When washing wool using the **WOOL/DELICATES** cycle, use only a neutral liquid detergent. If used with the **WOOL/DELICATES** cycle, powder detergent may remain on the laundry and discolour the laundry.

Laundry capsules

To get the best results from using laundry capsules, please follow these instructions.

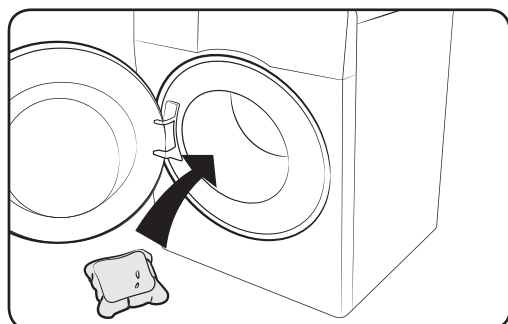

1. Put the capsule in the bottom of the empty drum towards the rear.

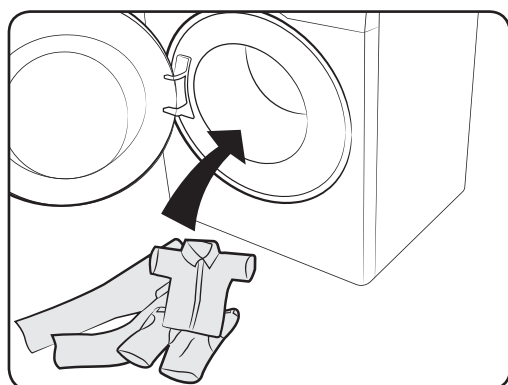

2. Put the laundry in the drum on top of the capsule.

CAUTION

For cycles using cold water or cycles that complete in less than one hour, the capsule may not dissolve completely.

Detergent recommendation

The recommendations apply to the temperature ranges given in the cycle chart.

●	Recommended	▲	Liquid detergent only
–	Not recommended	△	Powder detergent only

Cycle	Detergent			Temp.(°C)
	Universal	Delicates and woollens	Specialist	
ECO 40-60	●	–	–	40~60
COTTON	●	–	–	Cold~90
SYNTHETICS	●	–	–	Cold~60
INTENSE COLD	●	–	–	Cold
HYGIENE STEAM	●	–	–	Cold~90
15' QUICK WASH	▲	–	–	Cold~40
MIXED LOAD	●	–	–	Cold~60
WOOL/DELICATES	–	▲	–	Cold~40
WASH+DRY	●	–	–	40~60

Before you start

Before you start

Detergent drawer guidelines

The washing machine provides a three-compartment dispenser: the left compartment for the main wash, the centre compartment for fabric softeners, and the right compartment for the preliminary wash.

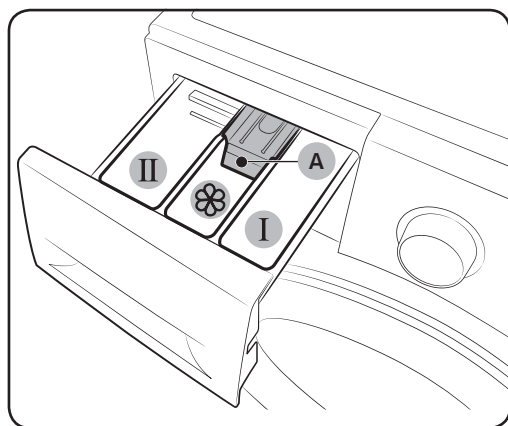

- 01 **I** Prewash compartment: Apply prewash detergent.
- 02 **II** Main-wash compartment: Apply main-wash detergent, water softener, soaking detergent, bleach, and/or stain removers.
- 03  Softener compartment: Apply additives such as fabric softener. Do not exceed the max line (A).

CAUTION

- Do not open the detergent drawer while the washing machine is operating.
- Do not use the following types of detergent:
 - Tablet or capsule types
 - Ball or net types
- To prevent the compartment clogging, concentrated or highly-enriched agents (fabric softener or detergent) must be diluted with water before being applied.
- When Delay End is selected, do not apply detergent directly into the drum. Otherwise, this may discolour the laundry. Use the detergent drawer when Delay End is selected.
- Do not use any cleaning agents for cleaning the drum. Chemical residue in the drum deteriorates the washing performance.

To apply washing agents to the detergent drawer

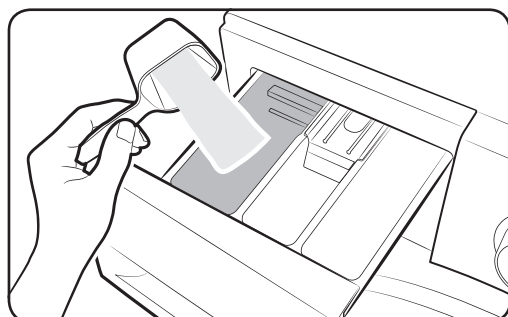

1. Slide open the detergent drawer.
2. Apply laundry detergent to the **II**. **main-wash compartment** as instructed or recommended by the manufacturer. To use liquid detergent, see page 36.

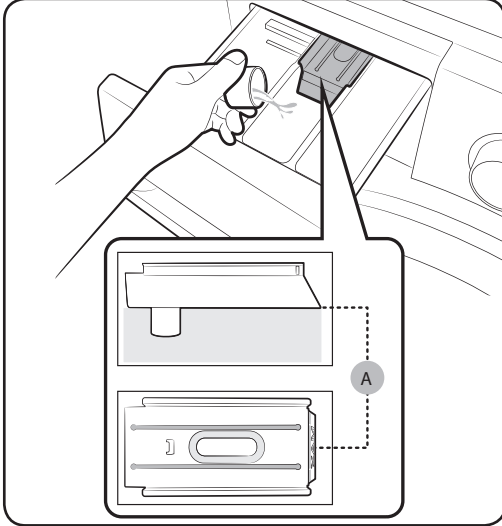

3. Apply fabric softener to the  softener compartment. Do not exceed the max line (A).

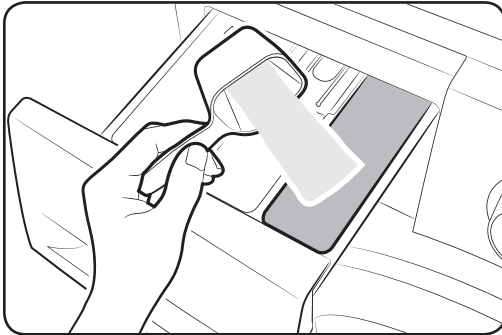

4. If you want to prewash, apply prewash detergent to the **I** prewash compartment as instructed or recommended by the manufacturer.
5. Close the detergent drawer.

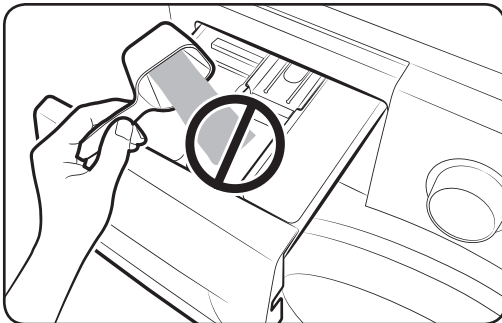

 **CAUTION**

- Do not apply powder detergent to the liquid container.
- Concentrated fabric softener must be diluted with water before applied.
- Do not apply main-wash detergent to the  softener compartment.

Before you start

To use liquid detergent (applicable models only)

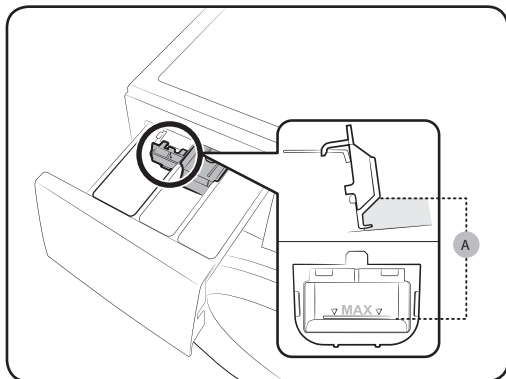

First insert the provided liquid container in the **II** main-wash compartment. Then, apply liquid detergent to the container below the marked max line (A).

CAUTION

- Do not exceed the max line that is marked inside the container.
- Turn up the liquid container if using powder detergent.

When using liquid detergent

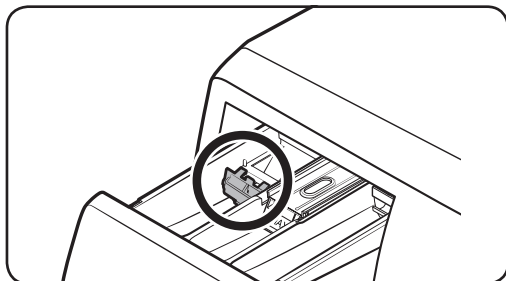

When using powder detergent

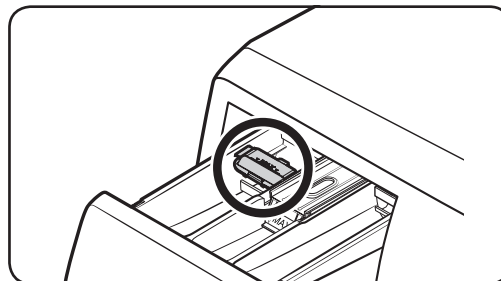

Operations

Control panel

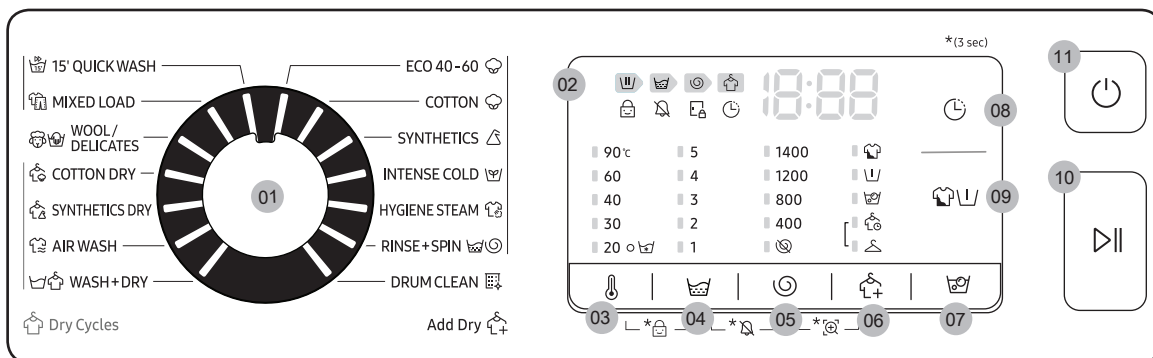

01 Cycle Selector	Turn the dial to select a cycle.
02 Display	The display shows current cycle information and estimated time remaining, or an information code when a problem occurs.
03 Temp.	Press to change the water temperature for the selected cycle.
04 Rinse	Press to change the rinse count for the current cycle. You can set the rinse count to a max of 5, depending on the cycle.
05 Spin	<p>Press to change the spinning speed for the current cycle.</p> <ul style="list-style-type: none"> Rinse Hold (No indicator): The final rinse cycle is suspended so that the laundry remains in the water. To unload the laundry, run a drain or spin cycle. No Spin: The drum does not spin after the final drain cycle. Spin Only: To run the Spin Only cycle, press Spin for 3 seconds. When the cycle time and spinning speed appear, press Spin repeatedly until a desired spinning speed is selected. Then, press Start/Pause to start the cycle. The spinning time depends on the selected cycle.
06 Dry Option	Press this button to select proper drying option.
07 Bubble Soak	Press to activate/deactivate the Bubble Soak function. This function helps remove a wide variety of stubborn stains.

Before you start

Operations

08 🕒 Delay End	Delay End lets you set the end time of the current cycle. Based on your settings, the start time of the cycle will be determined by the machine's internal logic. For example, this setting is useful for programming your machine to finish a wash at the time you normally return home from work. <ul style="list-style-type: none"> Press to choose a preset unit of hours.
09 🗨️ Options	Press to select the options. Availability of the options depends on the cycle.
10 ▶️ Start/Pause	Press to start or stop operation.
11 ⏻ Power	Press to turn on/off the washing machine.

For more information on the options, see the Special features section.

*(3 sec) : Press and hold for 3 seconds.

Simple steps to start

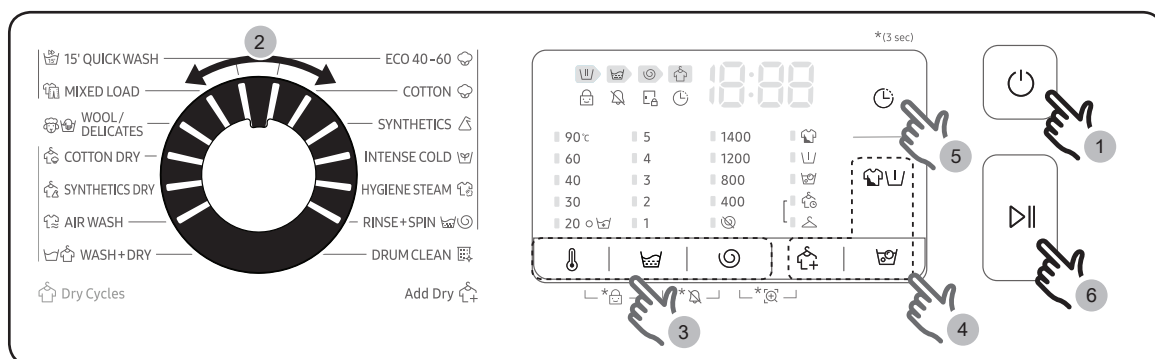

1. Press ⏻ **Power** to turn on the washing machine.
2. Turn the **Cycle Selector** to select a cycle.
3. Change the cycle settings (🌡️ **Temp.**, 🧺 **Rinse** and 🌀 **Spin**) as necessary.
4. Press 🗨️ **Options**, 🧺 **Bubble Soak** or 🗨️ **Dry Option** to add desired options. Available options differ depending on the selected cycle.
5. The machine provides one easy to access buttons for 🕒 **Delay End** for your convenience. If you want to use the option, press the corresponding button.
6. Press ▶️ **Start/Pause**.

Drying Only

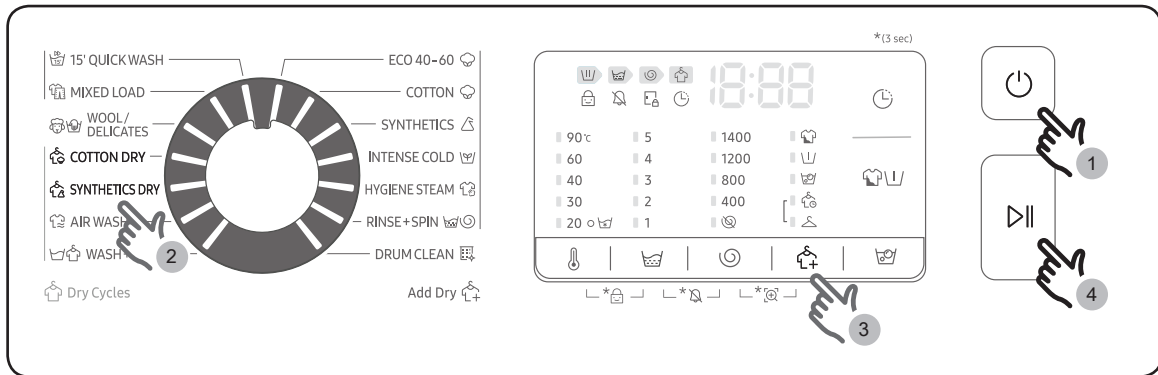

You can dry your clothes directly or dry the washed clothes according to the following procedures.

1. Press **Power** button to turn on the washing machine.
2. Turn the **Cycle Selector** to select the appropriate drying cycle.
3. Press **Dry Option** button to select the appropriate drying mode.
4. Press **Start/Pause** button to start dry.







To change the cycle during operation





1. Press **Start/Pause** to stop operation.
2. Select a different cycle.
3. Press **Start/Pause** again to start the new cycle.

Operations



Cycle overview

Standard cycles



Cycle	Description & Max load (kg)	WD9*TA*****	WD8*TA*****	WD7*TA*****
ECO 40-60 	<ul style="list-style-type: none"> For cleaning normally soiled cotton items which are declared to be washable at 40 °C or 60 °C, together in the same cycle. This cycle is used to assess the compliance with the EU Ecodesign legislation. This cycle is set as a default. 	Max	Max	Max
COTTON 	<ul style="list-style-type: none"> For cottons, bed linens, table linens, underwear, towels, or shirts. The washing time and the rinse count are automatically adjusted according to the load. For cleaning lightly soiled cotton items at a nominal temperature of 20 °C. 	Max	Max	Max
SYNTHETICS 	<ul style="list-style-type: none"> For fabrics that are made of polyester(diolen, trevira), polyamide (perlon, nylon), or the like. 	4.0	4.0	3.5
INTENSE COLD 	<ul style="list-style-type: none"> Low temperature ecobubble cycle helps reduce power consumption. 	4.0	4.0	3.5
HYGIENE STEAM 	<ul style="list-style-type: none"> Cotton and linen fabric which have been in direct contact with the skin, such as underwear. For optimum hygiene results select a temperature of 60 °C or above. Steam cycles feature allergy care and bacteria elimination (sterilize). 	4.0	4.0	3.5
RINSE+SPIN 	<ul style="list-style-type: none"> Featuring an additional rinse process after applying fabric softener to the laundry. 	Max	Max	Max

Cycle	Description & Max load (kg)	WD9*TA*****	WD8*TA*****	WD7*TA*****
DRUM CLEAN 	<ul style="list-style-type: none"> Cleans the drum by removing dirt and bacteria from it. Perform once every 40 washes with no detergent or bleach applied. It notifies automatically after every 40 washes. Make sure the drum is empty. Do not use any cleaning agents for cleaning the drum. 	-	-	-
15' QUICK WASH 	<ul style="list-style-type: none"> For lightly soiled items in less than 2.0 kg that you want to wash quickly. Use less than 20 g of detergent. Using more than 20 g of detergent may leave detergent residue. For liquid detergent, use a max of 20 ml of liquid detergent. 	2.0	2.0	2.0
MIXED LOAD 	<ul style="list-style-type: none"> For mixed load consisting of cotton and synthetic. 	4.0	4.0	3.5
WOOL/ DELICATES 	<ul style="list-style-type: none"> Specific for machine-washable wool and delicates fabrics such as sheer fabrics, bras, lingerie (silk), and other handwash-only fabrics. The WOOL/DELICATES cycle features gentle cradling and soaking to protect fibres from shrinkage/distortion. A neutral detergent and liquid detergent is recommended. 	2.0	2.0	2.0

Dry cycles

Cycle	Description & Max load (kg)	WD9*TA*****	WD8*TA*****	WD7*TA*****
COTTON DRY 	<ul style="list-style-type: none"> For general drying. 	6.0	5.0	4.0
SYNTHETICS DRY 	<ul style="list-style-type: none"> A low temperature drying cycle for heat-sensitive garments. 	3.0	3.0	2.5



Operations

Cycle	Description & Max load (kg)			
AIR WASH 	<ul style="list-style-type: none"> This cycle is useful for removing bad odours. 	1.0	1.0	1.0
WASH+DRY 	<ul style="list-style-type: none"> For cleaning normally soiled cotton items which are declared to be washable at 40 °C or 60 °C, together in the same cycle, and to dry them in such a way that it can be immediately stored in a cupboard. This cycle is used to assess the compliance with the EU Ecodesign legislation for wash and dry. 	6.0	5.0	4.0



NOTE

- Loading the household washing machine or the household washer-dryer up to the capacity indicated by the manufacturer for the respective cycles will contribute to energy and water savings.
- The noise and remaining moisture content are influenced by the spinning speed: the higher the spinning speed in the spinning phase, the higher the noise and the lower the remaining moisture content.
- The most efficient cycle in terms of energy consumption are generally those that perform at lower temperatures and longer duration.

Options

Option	Description
 Intensive	<ul style="list-style-type: none"> For badly soiled laundry. The operation time for each cycle is longer than normal.
 Pre Wash	<ul style="list-style-type: none"> This will add a preliminary washing cycle before the main wash cycle.
 Bubble Soak	<ul style="list-style-type: none"> Bubble Soak helps remove a variety of stubborn stains. With Bubble Soak selected, laundry is thoroughly soaked in water bubbles for effective washing. Bubble Soak is available with and adds up to 30 minutes to 5 cycles: Cotton, Synthetics, Hygiene Steam, Mixed Load and Wash+Dry.

Dry Option

Option		Description
	Cupboard dry	<ul style="list-style-type: none"> Select to dry laundry automatically by detecting the amount and weight of the laundry. Select this to dry cotton clothing such as cotton trousers, T-shirts, and cotton underwear.
	Time Dry	<ul style="list-style-type: none"> Use to dry the laundry for a specified period of time according to the material, load, and moisture.

Delay End

You can set the washing machine to finish your wash automatically at a later time, choosing a delay of between 1 to 24 hours (in 1 hour increments). The hour displayed indicates the time the wash will finish.

1. Select a cycle. Then change the cycle settings if necessary.
2. Press **Delay End** repeatedly until a desired end time is set.
3. Press **Start/Pause**.
The corresponding indicator turns on with the clock running.
4. To cancel the **Delay End**, restart the washing machine by pressing **Power**.

Real-life case

You want to finish a two-hour cycle 3 hours later from now. For this, you add the Delay End option to the current cycle with the 3-hour setting, and press **Start/Pause** at 2:00 p.m. Then, what happens? The washing machine starts operating at 3:00 p.m., and ends at 5:00 p.m. Provided below is the time line for this example.

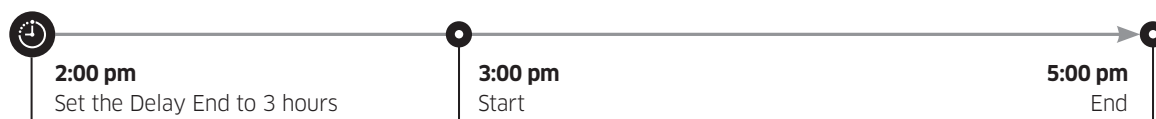





Operations

Settings

Child Lock

To prevent children or infants from accidentally starting or setting the washing machine, Child Lock locks all buttons except for the **Power** button.



- To set the Child Lock function, hold down  **Temp.** and  **Rinse** simultaneously for 3 seconds. To activate, press  **Start/ Pause**.
- To release the Child Lock function, hold down  **Temp.** and  **Rinse** simultaneously for 3 seconds.

NOTE

- In the Child Lock state, you must first release the Child Lock if you want to add detergent or laundry.
- Your setting will be kept even after restarting the machine.
- You cannot open the door after a wash cycle when the Child Lock is on. Turn the function off before opening the door to take out the laundry.

Sound On/Off

You can turn on or off the sound from the washing machine. When this function is set to Off, the melody of cycle completion, and the power-off beep will not sound. However, the other sounds stay active.

- To mute the sound, hold down  **Rinse** and  **Spin** simultaneously for 3 seconds.
- To unmute the sound, hold down again for 3 seconds.
- Your setting will be kept even after restarting the machine.

Maintenance

Keep the washing machine clean to prevent deteriorated performance and to preserve its life cycle.

Drum clean

Perform this cycle regularly to clean the drum by removing bacteria from it. This cycle heats the water between 60 °C and 70 °C.

1. Press **Power** to turn on the washing machine.
2. Turn the **Cycle Selector** to select **DRUM CLEAN**.
3. Press **Start/Pause**.

NOTE

- The water temperature for **DRUM CLEAN** is set to 70 °C, which cannot be changed.
- It is recommended to run the **DRUM CLEAN** cycle once every 40 washes.
- To prevent limescale, add the proper amount of detergent according to your local water hardness or add a water softener additive together with the detergent.

DRUM CLEAN reminder

Depending on the model, the DRUM CLEAN reminder is either an icon or an LED.

For icons, the icon lights up on the control panel.

For LEDs, the LED lights up next to DRUM CLEAN, or on the option area of the control panel.



- The **DRUM CLEAN** reminder blinks on the control panel once every 40 washes. It is advisable to perform **DRUM CLEAN** regularly.
- When you first see this reminder blinking, you can ignore the reminder for 6 consecutive washes. From the 7th wash, the reminder no longer appears. However, it appears again on the second 40th wash.
- Even after the last process is terminated, the “**O**” message may remain.
- You can record the running count of the **DRUM CLEAN** cycle by pressing the **Power** button. This does not stop or turn off the machine but marks your cycle count.
- Even if “**O**” does not disappear, the machine operates normally.
- It is recommended to run the cycle regularly for hygienic purposes.

Maintenance

Smart check

To enable this function, you must first download the **Samsung Smart Washer** app at the **Play Store** or the **Apple Store**, and install it on a mobile device featuring a camera function.

The Smart Check function has been optimized for Galaxy & iPhone series (applicable models only).

1. When the washing machine detects an issue to check, an information code appears on the display. To enter Smart Check mode, press and hold  **Spin** and  **Dry Option** simultaneously for 3 seconds.
2. The washing machine starts the self-diagnosis procedure and displays an information code if a problem is detected.
3. Run the **Samsung Smart Washer** app on your mobile device, and tap **Smart Check**.
4. Put the mobile device close to the washing machine's display so that the smartphone camera and the washing machine face each other. Then, the information code will be recognised automatically by the app.
5. When the information code is recognised correctly, the app provides detailed information about the problem with applicable solutions.

NOTE

- The function name, Smart Check, may differ depending on the language.
- If the washing machine reflects light on the display, the app may fail to recognize the information code.
- If the app fails to recognize the Smart Check code consecutively, enter the information code manually onto the app screen.

Emergency drain

In case of a power failure, drain the water inside the drum before taking out the laundry.

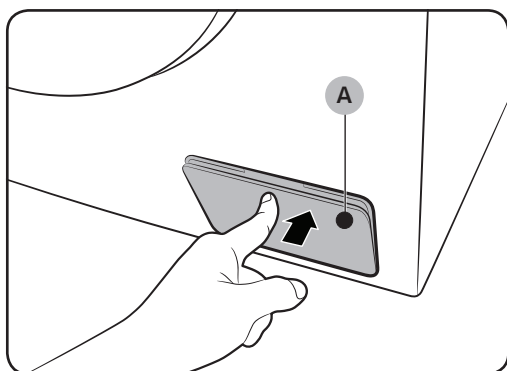

1. Power off and unplug the washing machine from the electrical outlet.
2. Gently press the top area of the **filter cover (A)** to open.

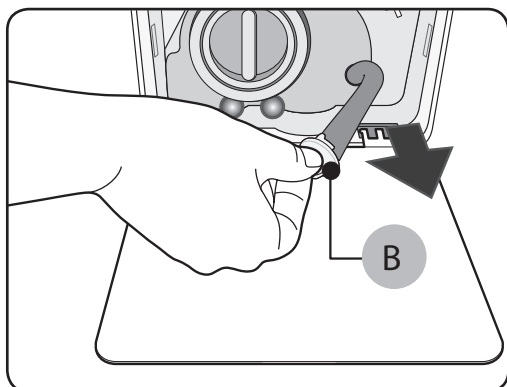

3. Put an empty, spacious container around the cover, and stretch the emergency drain tube to the container while holding the **tube cap (B)**.

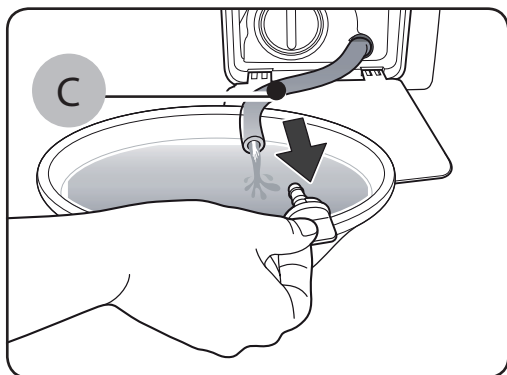

4. Open the tube cap and let water in the **Emergency drain tube (C)** flow into the container.
5. When done, close the tube cap, and reinsert the tube. Then, close the filter cover.

NOTE

Use a spacious container because the water in the drum may be more than expected.

Maintenance

Cleaning

Surface of the washing machine

Use a soft cloth with a nonabrasive household detergent. Do not spray water onto the washing machine.

Mesh filter

Clean the mesh filter of the water hose once or twice a year.

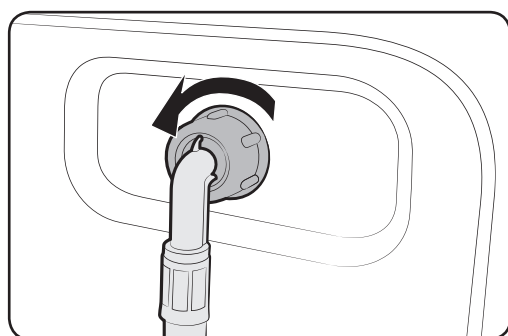

1. Turn off the washing machine, and unplug the power cord.
2. Close the water tap.
3. Loosen and disconnect the water hose from the back of the washing machine. Cover the hose with a cloth to prevent water from gushing out.

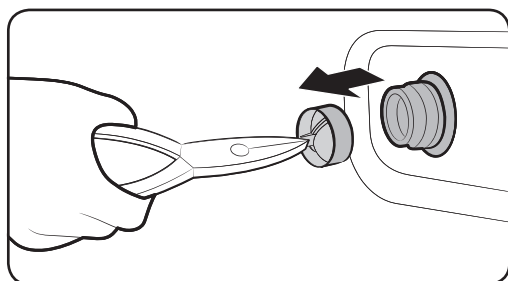

4. Use pliers to pull out the mesh filter from the inlet valve.
5. Submerge the mesh filter deeply in water so that the threaded connector is also submerged.
6. Dry the mesh filter completely in the shade.
7. Reinsert the mesh filter into the inlet valve, and reconnect the water hose to the inlet valve.
8. Open the water tap.

NOTE

If the mesh filter is clogged, an information code of “4C” appears on the screen.

Debris filter

Clean the debris filter bi-monthly to prevent clogging. A clogged debris filter may reduce the bubble effect.

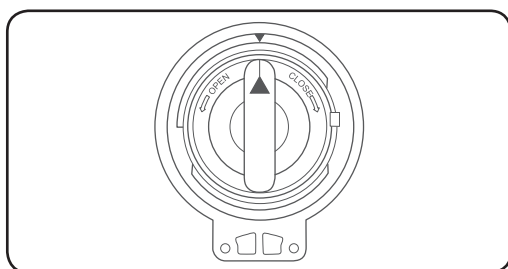
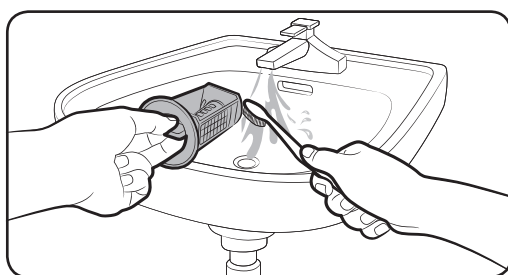
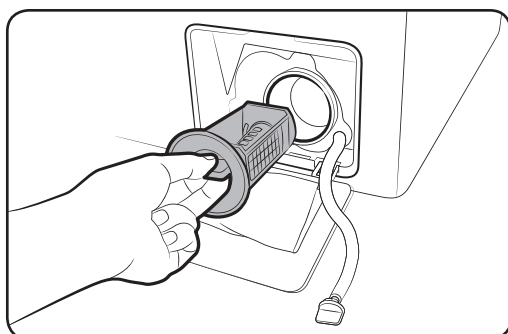

1. Turn off the washing machine, and unplug the power cord.
2. Drain the remaining water inside the drum. See the “Emergency drain” section.
3. Gently press the top area of the filter cover to open.
4. Turn the **debris filter knob** to the left, and drain off the remaining water.
5. Clean the debris filter using soft brushes. Make sure the drain pump propeller inside the filter is unclogged.
6. Reinsert the debris filter, and turn the filter knob to the right.

NOTE

- Some debris filters feature a safety knob that is designed to prevent accidents by children. To open the safety knob of the debris filter, push in and turn it anticlockwise. The spring mechanism of the safety knob helps open the filter.
- To close the safety knob of the debris filter, turn it clockwise. The spring makes a rattling sound, which is normal.

NOTE

If the debris filter is clogged, an information code of “5C” appears on the screen.

CAUTION

- Make sure the filter cap is closed properly after cleaning the filter. Otherwise, this may cause a leak.

Maintenance

- Make sure the filter is inserted properly after cleaning it. Otherwise, this may cause an operational failure or a leak.

Detergent Drawer

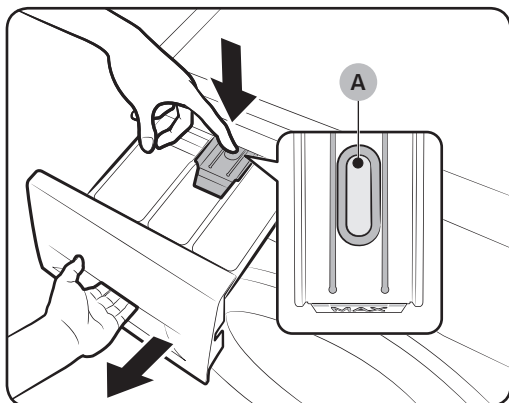

1. While holding down the **release lever (A)** on the inner of the drawer, slide open the drawer.

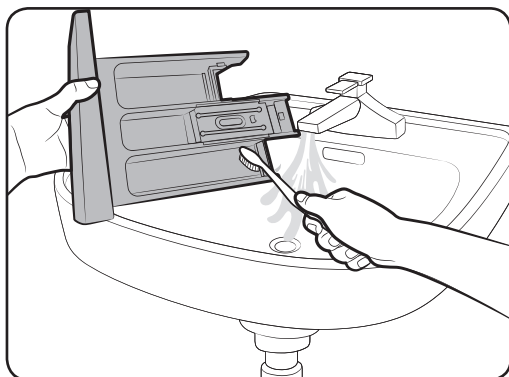

2. Clean the drawer components in flowing water using a soft brush.

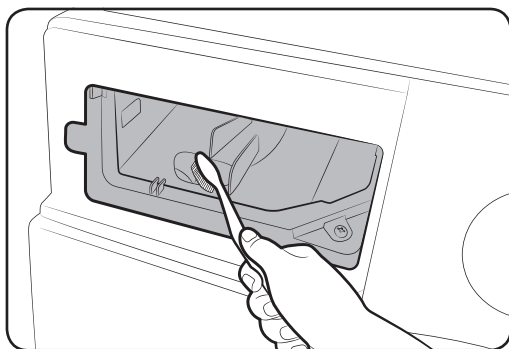

3. Clean the drawer recess using a bottle brush to remove detergent residues and limescale on the drawer recess.
4. Reinsert the **release lever** and the **liquid detergent container** to the drawer.
5. Slide the drawer inward to close it.

NOTE

To remove remaining detergent, perform the **RINSE+SPIN** cycle with the drum being empty.

Recovery from freezing

The washing machine may freeze when it drops below 0 °C.

1. Turn off the washing machine, and unplug the power cord.
2. Pour warm water over the water tap to loosen the water hose.
3. Disconnect the water hose, and soak it in warm water.
4. Pour warm water into the drum and leave it for about 10 minutes.
5. Reconnect the water hose to the water tap.

NOTE

If the washing machine still doesn't operate normally, repeat the above steps until it operates normally.

Care against an extended time of disuse

Avoid leaving the washing machine unused for an extended time.

If this is the case, drain the washing machine and unplug the power cord.

1. Turn the **Cycle Selector** to select a **RINSE+SPIN**.
2. Empty the drum, and press **Start/Pause**.
3. When the cycle is complete, close the water tap and disconnect the water hose.
4. Turn off the washing machine, and unplug the power cord.
5. Open the door to let air circulate through the drum.

Troubleshooting

If there is any problem, check the information message on the LED screen and follow the on-screen instructions.

If the problem persists, please contact the service center.

Checkpoints

If you encounter a problem with the washing machine, first check the table below and try the suggestions.

Problem	Action
Does not start.	<ul style="list-style-type: none"> • Make sure the washing machine is plugged in. • Make sure the door is properly closed. • Make sure the water taps are open. • Tap ▷ Start/Pause to start the washing machine. • Make sure Child Lock  is not activated. • Before the washing machine starts to fill, it will make a series of clicking noises to check the door lock and will do quick drain. • Check the fuse or reset the circuit breaker. • Check if power is supplied properly. • Low voltage detected. <ul style="list-style-type: none"> - Check if the power cord is plugged in. • Make sure laundry is not caught in the door.
Water supply is insufficient, or no water is supplied.	<ul style="list-style-type: none"> • Fully open the water tap. • Make sure the door is properly closed. • Make sure the water supply hose is not frozen. • Make sure the water supply hose is not kinked or clogged. • Make sure there is sufficient water pressure. • Make sure that the cold water tap and the hot water tap are properly connected. • Clean the mesh filter as it may be clogged.
After a cycle, detergent remains in the detergent drawer.	<ul style="list-style-type: none"> • Make sure the washing machine is running with sufficient water pressure. • Make sure the detergent is added to the centre of the detergent drawer. • Make sure the rinse cap is inserted properly. • If using granular detergent, make sure the detergent selector is in the upper position. • Remove the rinse cap and clean the detergent drawer.

Problem	Action
<p>Excessive vibrations or makes noise.</p>	<ul style="list-style-type: none"> • Make sure the washing machine is installed on a level, solid floor that is not slippery. If the floor is not level, use the levelling feet to adjust the height of the washing machine. • Make sure the shipping bolts are removed. • Make sure the washing machine is not in contact with any other object. • Make sure the laundry load is balanced. • The motor can cause noise during normal operation. • Overalls or clothes with metallic decorations can cause noise while being washed. This is normal. • Metal objects such as coins can cause noise. After washing, remove these objects from the drum or filter case. • Redistribute the load. If only one item of clothing needs washing, such as a bathrobe or pair of jeans, the final spin result might be unsatisfactory, and a “Ub” check message will be shown in the display.
<p>Does not drain and/ or spin.</p>	<ul style="list-style-type: none"> • Make sure the drain hose is straightened all the way to the drain system. If you encounter a drain problem, call for service. • Make sure the debris filter is not clogged. • Close the door and press or tap Start/Pause. For your safety, the washing machine will not tumble or spin unless the door is closed. • Make sure the drain hose is not frozen or clogged. • Make sure the drain hose is connected to a drain system that is not clogged. • If the washing machine is not supplied with sufficient power, the washing machine temporarily will not drain or spin. As soon as the washing machine regains sufficient power, it will operate normally. • Make sure the drain hose is positioned correctly, depending on the connection type. • Clean the debris filter as it may be clogged.

Troubleshooting

Problem	Action
The door does not open.	<ul style="list-style-type: none"> • Press or tap Start/Pause to stop the washing machine. • It may take a few moments for the door lock mechanism to disengage. • The door will not open until 3 minutes after the washing machine has stopped or the power has been off. • Make sure all the water in the drum is drained. • The door may not open if water remains in the drum. Drain the drum and open the door manually. • Make sure the door lock light is off. The door lock light turns off after the washing machine has drained.
Excessive suds.	<ul style="list-style-type: none"> • Make sure you use the recommended types of detergent as appropriate. • Use high efficiency (HE) detergent to prevent oversudsing. • Reduce the detergent amount for soft water, small loads, or lightly soiled loads. • Non-HE detergent is not recommended.
Cannot apply additional detergent.	<ul style="list-style-type: none"> • Make sure the remaining amount of detergent and fabric softener is not over the limit.
Stops.	<ul style="list-style-type: none"> • Plug the power cord into a live electrical outlet. • Check the fuse or reset the circuit breaker. • Close the door and press or tap Start/Pause to start the washing machine. For your safety, the washing machine will not tumble or spin unless the door is closed. • Before the washing machine starts to fill, it will make a series of clicking noises to check the door lock and will do quick drain. • There may be a pause or soak period in the cycle. Wait briefly, and the washing machine may start. • Make sure the mesh filter of the water supply hose at the water taps is not clogged. Periodically clean the mesh filter. • If the washing machine is not supplied with sufficient power, the washing machine will temporarily not drain or spin. As soon as the washing machine regains sufficient power, it will operate normally.

Problem	Action
<p>Fills with the wrong water temperature.</p>	<ul style="list-style-type: none"> • Fully open both taps. • Make sure the temperature selection is correct. • Make sure the hoses are connected to the correct taps. Flush water lines. • Make sure the water heater is set to supply a minimum of 49 °C hot water at the tap. Also, check the water heater capacity and recovery rate. • Disconnect the hoses and clean the mesh filter. The mesh filter may be clogged. • While the washing machine fills, the water temperature may change as the automatic temperature control feature checks incoming water temperature. This is normal. • While the washing machine fills, you may notice just hot and/or just cold water going through the dispenser when cold or warm temperatures are selected. <p>This is a normal function of the automatic temperature control feature as the washing machine determines the water temperature.</p>
<p>Load is wet at the end of a cycle.</p>	<ul style="list-style-type: none"> • Use the High or Extra High spin speed. • Use high efficiency (HE) detergent to reduce oversudsing. • Load is too small. Small loads (one or two items) may become unbalanced and not spin completely. • Make sure the drain hose is not kinked or clogged.
<p>Leaks water.</p>	<ul style="list-style-type: none"> • Make sure the door is properly closed. • Make sure all hose connections are tight. • Make sure the end of the drain hose is correctly inserted and secured to the drain system. • Avoid overloading. • Use high efficiency (HE) detergent to prevent oversudsing. • Check the drain hose. <ul style="list-style-type: none"> - Make sure the end of the drain hose is not placed on the floor. - Make sure the drain hose is not clogged.
<p>Has odours.</p>	<ul style="list-style-type: none"> • Excessive suds collect in recesses and can cause foul odours. • Run cleansing cycles to sanitize periodically. • Clean the door seal (diaphragm). • Dry the washing machine interior after a cycle has finished.

Troubleshooting

Problem	Action
No bubbles are seen (Bubble models only).	<ul style="list-style-type: none"> You may not be able to see bubbles if there is too much items in the drum. Severely contaminated laundry may not generate bubbles.

If a problem persists, contact a service center. The number of the service center is on the label attached to the product.

Samsung is not liable for any damage to the product, any injury, or any other product safety issue caused by a repair which does not follow the instructions in these Repair Guides. Any damage to the product caused by an attempted repair (by anyone other than a Samsung certified service provider) will also not be covered by the warranty.

Information codes

If the washing machine fails to operate, you may see an information code on the screen. Check the table below and try the suggestions.

Code	Action
4C	<p>Water is not supplied.</p> <ul style="list-style-type: none"> Make sure the water taps are open. Make sure the water hoses are not clogged. Make sure the water taps are not frozen. Make sure the washing machine is operating with sufficient water pressure. Make sure that the cold water tap and the hot water tap are properly connected. Clean the mesh filter as it may be clogged. When the “4C” message appears, the machine drains water for 3 minutes. In the meantime, the power button will be disabled.
4C2	<ul style="list-style-type: none"> Make sure the cold water supply hose is firmly connected to the cold water tap. If it is connected to the hot water tap, the laundry may be deformed with some cycles.

Code	Action
5C	<p>Water is not draining.</p> <ul style="list-style-type: none"> • Make sure the drain hose is not frozen or clogged. • Make sure the drain hose is positioned correctly, depending on the connection type. • Clean the debris filter as it may be clogged. • Make sure the drain hose is straightened all the way to the drain system. • If the information code remains, contact a customer service centre.
dC	<p>Operating the washer with the door open.</p> <ul style="list-style-type: none"> • Make sure the door is properly closed. • Make sure laundry is not caught in the door.
OC	<p>Water has overflowed.</p> <ul style="list-style-type: none"> • Restart after spinning. • If the information code remains on the display, contact a local Samsung service centre.
LC, LC1	<p>Check the drain hose.</p> <ul style="list-style-type: none"> • Make sure the end of the drain hose is not placed on the floor. • Make sure the drain hose is not clogged. • If the information code remains, contact a customer service centre.
3C	<p>Check the Motor for operation.</p> <ul style="list-style-type: none"> • Try restarting the cycle. • If the information code remains, contact a customer service centre.
UC	<p>The electronic control needs to be checked (Over Voltage Error).</p> <ul style="list-style-type: none"> • Check the PCB and wire harness. • Check if power is supplied properly. • If the information code remains, contact a customer service centre.
	<p>Low voltage detected.</p> <ul style="list-style-type: none"> • Check if the power cord is plugged in. • If the information code remains, contact a customer service centre.

Troubleshooting

























Code	Action
HC	High temperature heating check. <ul style="list-style-type: none">• If the information code remains, contact a customer service centre.
1C	The Water Level sensor is not working properly. <ul style="list-style-type: none">• Try power off and restarting the cycle.• If the information code remains, contact a customer service centre.• When the “4C” message appears, the washer do draining for 3 minutes. During this time, the Power button is inoperative.
AC	Check communications between main and sub PBAs. <ul style="list-style-type: none">• Turn the machine off, and restart the cycle.• If the information code remains, contact a customer service centre.
FC	The drying fan motor is not working properly. <ul style="list-style-type: none">• Turn the machine off, and restart the cycle.• If the information code remains, contact a local Samsung service centre.
0	The machine does not turn off automatically after the last spinning process, and the “0” message remains. <ul style="list-style-type: none">• The machine operates normally without running the DRUM CLEAN cycle. However, it is recommended to run the cycle for hygienic purposes.

If any information code keeps appearing on the screen, contact a local Samsung service centre.

Specifications

Fabric care chart

The following symbols provide garment care directions. The care labels include four symbols in this order: washing, bleaching, drying and ironing (and dry cleaning when necessary). The use of symbols ensures consistency among garment manufacturers of domestic and imported items. Follow the care label directions to maximize garment life and reduce laundry problems.

	Resistant material		Do not iron
	Delicate fabric		Can be dry cleaned using any solvent
	Item can be washed at 95 °C		Dry Clean
	Item can be washed at 60 °C		Dry clean with perchloride, lighter fuel, pure alcohol or R113 only
	Item can be washed at 40 °C		Dry clean with aviation fuel, pure alcohol or R113 only
	Item can be washed at 30 °C		Do not dry clean
	Hand wash only		Dry flat
	Dry clean only		Can be hung to dry
	Can be bleached in cold water		Dry on clothes hanger
	Do not bleach		Tumble dry, normal heat
	Can be ironed at 200 °C max		Tumble dry, reduced heat
	Can be ironed at 150 °C max		Do not tumble dry
	Can be ironed at 100 °C max		

Specifications

Protecting the environment

- This appliance is manufactured from recyclable materials. If you decide to dispose of this appliance, please observe local waste disposal regulations. Cut off the power cord so that the appliance cannot be connected to a power source. Remove the door so that animals and small children cannot get trapped inside the appliance.
- Do not exceed the detergent quantities recommended in the detergent manufacturer's instructions.
- Use stain removal products and bleaches before the wash cycle only when strictly necessary.
- Save water and electricity by only washing full loads (the exact amount depends upon the program used).

Spare parts guarantee

We guarantee that the following spare parts will be available to professional repairers and end-users for a minimum period of 10 years after placing the last unit of the model on the market.

- Door, door hinges and seals, other seals, door locking assembly, and plastic peripherals such as detergent dispensers.
- Listed parts can be purchased at below website.
 - <http://www.samsung.com/support>

Specification sheet

“ * ” Asterisk(s) means variant model and can be varied (0-9) or (A-Z).

Type		Front loading washing machine	
Model name		WD9*TA****	
Dimensions		W600 x D650 x H850 (mm)	
Water pressure		50 kPa ~ 1000 kPa	
NET weight		68 kg	
Wash and spin capacity		9.0 kg	
Dry capacity		6.0 kg	
Power consumption	Washing and heating	220 V	1900 W
		240 V	2300 W
	Drying	220 V	1600 W
		240 V	1900 W
Spin revolutions		1400 rpm	

Type		Front loading washing machine	
Model name		WD8*TA****	WD7*TA****
Dimensions		W600 x D600 x H850 (mm)	W600 x D550 x H850 (mm)
Water pressure		50 kPa ~ 1000 kPa	
NET weight		68 kg	63 kg
Wash and spin capacity		8.0 kg	7.0 kg
Dry capacity		5.0 kg	4.0 kg
Power consumption	Washing and heating	220 V	1900 W
		240 V	2300 W
	Drying	220 V	1600 W
		240 V	1900 W
Spin revolutions		1400 rpm	

NOTE

The design and specifications are subject to change without notice for quality improvement purposes.

Specifications

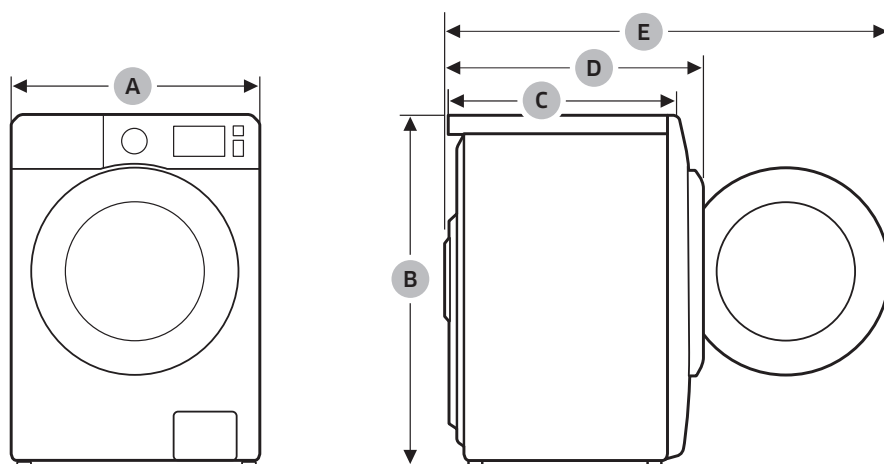

MODEL	A	B	C	D	E
WD9*TA****	600 mm	850 mm	650 mm	730 mm	1170 mm
WD8*TA****	600 mm	850 mm	600 mm	680 mm	1120 mm
WD7*TA****	600 mm	850 mm	550 mm	620 mm	1070 mm

NOTE

The design and specifications are subject to change without notice for quality improvement purposes.

Indicative information (According to EU 2019/2023)

Model	Cycles	Capacity (kg)	Program Time (HH:MM)	Energy Consumption (kWh/Cycle)	Water Consumption (L/cycle)	Maximum Temperature (°C)	Remaining Moisture Content (%)	Spinning Speed (RPM)
WD9*TA*****	Eco40-60	9	3:42	0.966	73.0	31	53.0	1400
		4.5	2:54	0.527	42.0	28	53.0	1400
		2.5	2:44	0.265	35.0	21	53.0	1400
	Cotton 20°C	9	3:19	0.357	117.0	20	53.0	1400
		9	2:25	1.504	134.0	55	53.0	1400
	Cotton 60°C+ Bubble Soak	9	2:55	2.099	134.0	60	53.0	1400
	Synthetics 40°C	4	2:25	0.680	68.0	40	32.0	1200
	15' Quick Wash Cold	2	0:15	0.015	43.0	15	105.0	800
	Wash+Dry	6	7:51	4.550	105.0	29	-	1400
3		5:25	2.590	68.0	22	-	1400	
WD8*TA*****	Eco40-60	8	3:26	1.022	65.0	36	53.0	1400
		4	2:38	0.547	42.0	31	53.0	1400
		2	2:26	0.260	35.0	23	53.0	1400
	Cotton 20°C	8	3:19	0.339	104.0	20	53.0	1400
		8	2:25	1.659	127.0	55	53.0	1400
	Cotton 60°C+ Bubble Soak	8	2:55	2.192	127.0	60	53.0	1400
	Synthetics 40°C	4	2:25	0.680	68.0	40	32.0	1200
	15' Quick Wash Cold	2	0:15	0.015	43.0	15	105.0	800
	Wash+Dry	5	6:47	4.165	93.0	28	-	1400
2.5		4:41	1.900	61.0	22	-	1400	
WD7*TA*****	Eco40-60	7	3:28	1.130	63.0	44	53.0	1400
		3.5	2:42	0.547	36.0	35	53.0	1400
		2	2:42	0.207	29.0	21	53.0	1400
	Cotton 20°C	7	3:19	0.336	120.0	20	53.0	1400
		7	2:25	1.587	117.0	55	53.0	1400
	Cotton 60°C+ Bubble Soak	7	2:55	2.011	117.0	60	53.0	1400
	Synthetics 40°C	4	2:25	0.680	68.0	40	32.0	1200
	15' Quick Wash Cold	2	0:15	0.015	43.0	15	105.0	800
	Wash+Dry	4	6:32	3.310	83.0	35	-	1400
2		4:58	1.701	51.0	24	-	1400	

The values given for programmes other than the Eco 40-60 programme and the wash and dry cycle are indicative only.

Specifications

EPREL information

To access the EPREL registration of the model :

1. Go to <https://eprel.ec.europa.eu>
2. Get the model identifier from the energy label of the product and type it in the search box
3. Energy Labelling information of the model is shown

* You can directly access the product information via [https://eprel.ec.europa.eu/qr/#####\(registration no.\)](https://eprel.ec.europa.eu/qr/#####(registration no.))

The registration no. can be found on the rating label on your product.

Memo





QUESTIONS OR COMMENTS?

COUNTRY	CALL	OR VISIT US ONLINE AT
NORWAY	21629099	www.samsung.com/no/support
DENMARK	707 019 70	www.samsung.com/dk/support
FINLAND	030-6227 515	www.samsung.com/fi/support
SWEDEN	0771 726 786	www.samsung.com/se/support



DC68-04200L-03



Tvättmaskin

Användarhandbok

WD9*TA**** / WD8*TA**** / WD7*TA****

SAMSUNG

Innehåll

Information om säkerhet	4
Vad du behöver veta om säkerhetsanvisningarna	4
Viktiga säkerhetssymboler	4
Viktiga säkerhetsföreskrifter	5
Kritiska installationsvarningar	8
Försiktighetsåtgärder vid installation	9
Kritiska användningsvarningar	10
Försiktighetsåtgärder vid användning	11
Kritiska rengöringsvarningar	15
Instruktioner för WEEE	15
Ecodesign	15
Installation	16
Medföljande delar	16
Installationskrav	18
Steg-för-steg-installation	20
Innan du börjar	30
Inledande inställningar	30
Riktlinjer för tvättprogram	30
Rekommenderat tvättmedel	33
Riktlinjer för tvättmedelsfacket	34
Drift	37
Kontrollpanel	37
Enkla steg för att starta	38
Endast torkning	39
Programöversikt	40
Inställningar	44

Underhåll	45
Drum clean	45
Smart check 	46
Nödtömning	47
Rengöring	48
Återhämtning från frysning	51
Skötsel vid längre tid utan bruk	51
Felsökning	52
Kontrollpunkter	52
Informationskoder	56
Specifikationer	59
Materialtabell	59
Skydda miljön	60
Garanti på reservdelar	60
Specifikationsblad	61

Information om säkerhet

Grattis till din nya tvättmaskin från Samsung. I den här manualen finns viktig information om installation, användning och underhåll av din nya maskin. Ta lite tid för att läsa igenom den här manualen för att kunna utnyttja tvättmaskinens många fördelar och funktioner.

Vad du behöver veta om säkerhetsanvisningarna

Läs igenom den här användarhandboken noggrant för att säkerställa att du vet hur du säkert och effektivt använder vissa omfattande funktioner i din nya enhet. Förvara användarhandboken på en säker plats nära enheten för framtida referens. Använd bara den här enheten för det syfte den är avsedd för och enligt vad som beskrivs i bruksanvisningen.

Varningar och viktiga säkerhetsanvisningar i den här bruksanvisningen täcker inte alla möjliga förhållanden och situationer som kan uppstå. Använd ditt sunda förnuft och var noggrann vid installation, användning och med underhåll av maskinen.

Eftersom följande användaranvisningar täcker olika modeller, kan egenskaperna för din tvättmaskin skilja sig lite från de som beskrivs i den här bruksanvisningen och alla varningstecken kanske inte är tillämpliga. Om du har några frågor eller kommentarer, kan du kontakta närmaste servicecenter eller söka hjälp och information online på adressen www.samsung.com.

Viktiga säkerhetssymboler

Vad symbolerna och tecknen i handboken betyder:

WARNING!

Farlig och osäker hantering kan resultera i **allvarliga personskador, dödsfall och/eller egendomsskador**.

VAR FÖRSIKTIG!

Farlig och osäker hantering kan resultera i **personskador, och/eller skada på egendom**.

OBS!

Anger att det finns en risk för personskador eller materiella skador.

Läs instruktionerna

Dessa varningstecken finns här för att förhindra att du och andra skadas.

Följ dem exakt.

Efter att du har läst den här användarhandboken ska du förvara den på ett säkert ställe för framtida referens.

Läs alla anvisningar innan du använder tvättmaskinen.

Liksom för annan utrustning som går på el och innehåller rörliga delar finns potentiella risker. För att säkert kunna använda den här utrustningen ska du bekanta dig med dess funktioner och testa den före användning.

Viktiga säkerhetsföreskrifter

VARNING!

Följ säkerhetsföreskrifterna när du vill minska risken för eldsvåda, elektrisk stöt eller personskador när du använder maskinen, inklusive följande:

- 1.** Den här apparaten ska inte användas av personer (inklusive barn) med nedsatt fysisk, psykisk eller mental förmåga, eller som saknar erfarenhet och kunskap, förutom om de övervakas och instrueras i hur apparaten används av en person som ansvarar för deras säkerhet.
- 2. För användning i Europa:** Den här maskinen kan användas av barn från 8 år och personer med nedsatt fysisk, känslomässig eller mental förmåga eller avsaknad av erfarenhet och kunskap om de har fått tillräcklig övervakning eller instruktioner gällande användning av enheten på ett säkert sätt och om de förstår vilka faror som medförs. Barn får inte leka med enheten. Rengöring och användarunderhåll ska inte utföras av barn utan övervakning.
- 3.** Barn ska övervakas av en vuxen så att de inte leker med apparaten.
- 4.** Om strömkabeln skadas måste den bytas av tillverkaren, en servicetekniker eller liknande kvalificerad person för att undvika fara.
- 5.** De nya slangarna som medföljer maskinen ska användas och gamla slangar får inte återanvändas.



Information om säkerhet

6. För apparater med ventilationshål i botten är det viktigt att det inte finns några mattor som täcker för öppningarna.
7. För användning i Europa: Barn under 3 år ska inte använda apparaten om de inte övervakas.
8. **VAR FÖRSIKTIG!** För att undvika en fara på grund av oavsiktlig återställning av termosäkringen, får apparaten inte försörjas av en extern kopplingsenhet, t.ex. en timer, eller vara ansluten till en krets som regelbundet slår av och på av elförsörjningen.
9. Torktumlaren ska inte användas om industriella kemikalier har använts under tvättning.
10. Luddfiltret måste rengöras regelbundet, om tillämpligt.
11. Ludd får inte ansamlas runt torktumlaren. (ej tillämpligt för enheter där ventilationen är riktad mot byggnadens utsida)
12. Tillräcklig ventilation måste tillhandahållas för att undvika att gaser förs tillbaka in i rummet från apparater som använder andra bränslen, inklusive öppen eld.
13. Torka inte otvättade plagg i torktumlaren.
14. Plagg som har smutsats ned med ämnen som matolja, aceton, alkohol, bensin, fotogen, fläckborttagningsmedel, terpentin, vax och vaxborttagningsmedel, ska tvättas i varmt vatten med extra tvättmedel innan de torkas i torktumlaren.
15. Föremål såsom skumgummi (latexskum), duschmössor, vattentäta textilier, artiklar eller kläder med gummi eller kuddar med skumgummi får inte torkas i torktumlaren.
16. Sköljmedel, och liknande produkter, ska användas enligt anvisningarna för sköljmedlet.



-
- 17.** Den sista delen av torktumlarcykeln sker utan värme (nedkylningscykel) för att säkerställa att plaggen får en temperatur som ser till att plaggen inte skadas.
 - 18.** Ta bort alla föremål, såsom tändare och tändstickor, från fickorna.
 - 19. VARNING!** Stoppa aldrig en torktumlare före slutet av torkprogrammet såvida inte alla plagg snabbt tas ut och sprids ut så att värmen skingras.
 - 20.** Frånluft får inte ledas till en rökkanal som används för att leda ut avgaser från apparater som använder gas eller andra bränslen.
 - 21.** Enheten får inte installeras bakom en låsbar dörr, en skjutdörr eller en dörr med gångjärnen på motsatt sida av torktumlaren på ett sådant sätt att fullständigt öppnande av torktumlarluckan är begränsat.
 - 22. VARNING!** Apparaten får inte försörjas av en extern kopplingsenhet, t.ex. en timer, eller vara ansluten till en krets som regelbundet slås av och på av elförsörjningen.
 - 23.** Den här apparaten är bara till för privat bruk och är inte avsedd för att används:
 - i personalkök i butiker, kontor och andra arbetsmiljöer;
 - på bondgårdar;
 - av kunder på hotell, motell och andra boendemiljöer;
 - i bed and breakfast-miljöer;
 - områden för kommunal användning i flerbostadshus eller i tvättomater.



Information om säkerhet

Kritiska installationsvarningar

WARNING!

Installationen av den här maskinen måste utföras av en kvalificerad tekniker eller ett serviceföretag.

- Om du inte gör detta kan det resultera i elektrisk stöt, explosion, problem med produkten eller skador.

Enheten är tung, var försiktig när du lyfter i den.

Koppla in strömsladden i ett el-uttag på 220 - 240 V/50 Hz eller högre och använd enbart kontakten för den här maskinen. Använd INTE en förlängningssladd.

- Om du delar vägguttaget med andra enheter via ett grenuttag eller använder förlängningssladd kan det resultera i elektrisk stöt eller brand.
- Se till att spänning, frekvens och ström är samma som de för produktspecifikationerna. Om detta inte följs kan det orsaka en elektrisk stöt eller brand. Dra ur kontakten helt ur vägguttaget.

Ta regelbundet bort alla främmande ämnen, såsom damm eller vatten, från kontaktens stift och kontaktpunkter med en torr trasa.

- Dra ur kontakten och rengör den med en torr trasa.
- Om detta inte följs kan det orsaka en elektrisk stöt eller brand.
- Koppla in strömkontakten i vägguttaget så att sladden dras mot golvet. Om du kopplar in strömkontakten i uttaget i motsatt riktning kan elkablarna skadas och det kan resultera i elektrisk kortslutning eller brand.

Håll allt förpackningsmaterial utom räckhåll för barn, eftersom det kan vara farligt.

- Om ett barn sätter en påse över huvudet kan det resultera i kvävning. Om enheten eller strömkontakten skadas ska du kontakta närmaste servicecenter.

Enheten måste jordas.

Koppla inte in enheten till en gasledning, ett vattenrör i plast eller en telefonlinje.

- Detta kan resultera i elektrisk kortslutning, brand, explosion eller problem med produkten.
- Koppla aldrig in strömsladden till ett uttag som inte är korrekt jordat och se till att det uppfyller lokala och nationella regler.

Installera inte enheten nära ett värmeaggregat eller antändbara material.

Installera inte den här enheten på en fuktig, oljig eller dammig plats, eller på en plats där den utsätts för direkt solljus eller vatten (regndroppar).

Installera inte den här enheten på en plats med låg temperatur.

- Frost kan göra att rören spricker.



Installera inte den här enheten på en plats där det läcker ut gas.

- Detta kan resultera i elektrisk stöt eller brand.

Använd inte en elektrisk transformator.

- Detta kan resultera i elektrisk stöt eller brand.

Använd inte en skadad kontakt, strömssladd eller ett vägguttag som sitter löst.

- Detta kan resultera i elektrisk stöt eller brand.

Du får inte dra eller böja strömssladden överdrivet mycket.

Vrid inte och knyt inte strömssladden.

Haka inte strömssladden över ett metallföremål, placera ett tungt objekt på strömssladden, stick in strömssladden mellan föremål, eller tryck strömssladden in i området bakom enheten.

- Detta kan resultera i elektrisk stöt eller brand.

Dra inte i strömssladden när du kopplar ur den ur vägguttaget.

- Dra ur kontakten genom att hålla i den.
- Om detta inte följs kan det orsaka en elektrisk stöt eller brand.

Den här apparaten ska placeras så att det är lätt att komma åt elkontakten, vattentillförseln och utloppsroren.

Efter reparation som utförts av en icke-auktoriserad tjänsteleverantör, självreparation eller icke behörig person ska Samsung inte hållas ansvarig för någon skada på produkten, personskada eller något annan fråga gällande produktsäkerhet orsakat av försök till reparation av produkten som inte följt anvisningarna för reparation och underhåll. Alla eventuella uppkomna skador på produkten som orsakats av försök att reparera produkten av någon annan än en Samsung-certifierad leverantör täcks inte av garantin.

Försiktighetsåtgärder vid installation

VAR FÖRSIKTIG!

Den här enheten ska placeras på ett sådant sätt att den är åtkomlig för strömkontakten.

- Om detta inte följs kan det orsaka elektrisk kortslutning eller brand på grund av elläckage.

Installera och nivåinrikta enheten så att den kan bära sin egen vikt.

- Om du underlåter att göra detta kan det resultera i onormala vibrationer, ryck eller problem med produkten.



Information om säkerhet

Kritiska användningsvarningar

WARNING!

Om enheten svämmar över ska du kapa vattentillförseln och strömmen direkt och kontakta ditt närmaste servicecenter.

- Rör inte vid strömkontakten med våta händer.
- Om du underlåter att göra det kan det orsaka elektrisk stöt.

Om enheten avger ett främmande ljud, lukt av bränt eller rök, ska du koppla ur strömkontakten direkt och kontakta närmaste servicecenter.

- Om detta inte följs kan det orsaka en elektrisk stöt eller brand.

I händelse av gasläckage (t.ex. propangas, LP-gas etc.), ska du vädra direkt utan att röra vid strömkontakten. Rör inte vid enheten eller strömsladden.

- Använd inte en ventilfläkt.
- En gnista kan resultera i explosion eller brand.

Låt inte barn leka i eller med tvättmaskinen. Demontera alltid luckans spak när du ska göra dig av med tvättmaskinen.

- Om barn fastnar i produkten finns det risk för kvävning.

Se till att avlägsna förpackningsmaterial (skumgummi, plast) som sitter på tvättmaskinens undersida före användning.

Tvätta inte plagg som har kontaminerats med bensin, kerosen, benzen, tinner, alkohol eller andra antändbara eller explosiva ämnen.

- Detta kan leda till elektrisk kortslutning, brand eller explosion.

Öppna inte luckan till tvättmaskinen med våld under användning (tvätt i hög temperatur/tömning/centrifugering).

- Vatten som rinner ut ur tvättmaskinen kan resultera i brännskador eller göra så att golvet blir halt. Det kan resultera i skador.
- Om du öppnar luckan med våld kan det resultera i skada på produkten eller personskada.

Stick inte in handen i tvättmaskinen under tiden den används.

- Det kan resultera i skador.

Rör inte vid strömkontakten med våta händer.

- Detta kan leda till en elektrisk stöt.

Slå inte av enheten genom att dra ur strömkontakten under tiden maskinen är igång.

- Om du kopplar ur strömkontakten ur vägguttaget igen kan det orsaka gnistbildning och resultera i elektrisk kortslutning eller brand.



Låt inte barn klättra in i eller på maskinen.

- Detta kan leda till elektrisk kortslutning eller personskada.

Stick inte in handen eller ett metallföremål under tvättmaskinen när den används.

- Det kan resultera i skador.

Koppla inte ur enheten genom att dra ut strömsladden. Greppa alltid tag i kontakten med en fast hand och dra den rakt ut ur uttaget.

- Skada på sladden kan orsaka kortslutning, brand och/eller kortslutning.

Försök inte att reparera, demontera eller modifiera enheten själv.

- Använd ingen säkring (t.ex. koppartråd, ståltråd etc.) förutom standardsäkringen.
- När enheten behöver repareras eller ominstalleras ska du kontakta närmaste servicecenter.
- Om du inte gör detta kan det resultera i en elektrisk stöt, brand, problem med produkten eller skada.

Om vattentillförselslangen lossas från vattenkranen och vatten flödar över ska du koppla ur strömkontakten.

- Om detta inte följs kan det orsaka en elektrisk stöt eller brand.

Koppla ur strömkontakten när enheten inte används under längre perioder eller under åska/blixtväder.

- Om detta inte följs kan det orsaka en elektrisk stöt eller brand.

Om några främmande ämnen tränger in i apparaten ska du dra ut strömkontakten och kontakta närmaste kundtjänst för Samsung.

- Detta kan resultera i elektrisk stöt eller brand.

Låt inte barn (eller djur) leka på eller i tvättmaskinen. Tvättmaskinens lucka öppnas inte utan svårighet från insidan och barn kan skadas allvarligt om de fastnar där.

Försiktighetsåtgärder vid användning

VAR FÖRSIKTIG!

Om tvättmaskinen utsätts för främmande ämnen såsom tvättmedel, smuts, matrester etc. ska du koppla ur strömkontakten och rengöra tvättmaskinen med en mjuk, fuktig trasa.

- Om du inte gör det kan det orsaka missfärgning, deformering, skada och rost.

Det främre glaset kan gå sönder om det utsätts för slag. Var försiktig när du använder tvättmaskinen.

- Om glaset går sönder kan det orsaka personskada.



Information om säkerhet

Efter ett vattentillföringsfel eller vid återanslutning av vattenslangen, öppnar du vattenkranen långsamt.

Öppna vattenkranen långsamt om den inte använts under längre tid.

- Lufttrycket i vattentillförselslangen eller vattenröret kan resultera i skada på en del eller i vattenläckage.

Om det inträffar ett fel vid tömningen under användning, ska du kontrollera om det finns ett tömningsproblem.

- Om tvättmaskinen används när den har svämmat över på grund av ett tömningsproblem kan det resultera i kortslutning eller brand.

Lägg i tvätten helt i tvättmaskinen, så att inget fastnar i luckan.

- Om tvätt fastnar i luckan kan det orsaka skada på tvätten eller tvättmaskinen, eller i vattenläckage.

Vrid av vattenkranen när tvättmaskinen inte används.

Se till att skruven på vattentillförselslangen är ordentligt åtdragen.

- Underlåtenhet att göra detta kan leda till materiella skador eller personskador.

Var försiktig så att inte gummipackningar och främre luckglaset blir nedsmutsat av främmande ämnen (exempelvis spill, trådar, hår etc.)

- Om ett främmande ämne fastnar i luckan eller luckan inte stängs helt kan det orsaka vattenläckage.

Öppna kranen och kontrollera om vattentillförselslangen är ordentligt åtdragen och att det inte finns något vattenläckage innan du använder produkten.

- Om skruvarna på vattentillförselslangen sitter löst kan det orsaka vattenläckage.

Produkten du har köpt är endast till för användning i hemmet.

Om den här produkten används i företagssyfte uppfyller det kriterierna för vårdslös produktanvändning. I det här fallet täcks inte produkten av standardgarantin som erbjuds av Samsung och inget ansvar kan tas av Samsung för felfunktion eller skador till följd av felaktig användning.

Stå inte på enhetens ovansida och placera inga föremål (exempelvis tvätt, tända ljus, tända cigaretter, kemikalier, metallföremål etc.) på enheten.

- Detta kan resultera i en elektrisk stöt, brand eller problem med produkten.

Spruta inte flyktiga ämnen såsom insektsmedel på maskinens utsida.

- Det är både skadligt för människor och kan resultera i elektrisk kortslutning, brand eller problem med produkten.

Placera inga föremål nära tvättmaskinen som genererar elektromagnetiska fält.

- Detta kan orsaka skada på grund av felfunktion.



Vatten som töms ut under hög temperatur eller torkning är hett. Rör inte vid vattnet.

- Det kan resultera i brännskador eller personskador.

Tvätta, centrifugera och torktumla inte impregnerade sätesmaterial, mattor och klädsel (*) om inte apparaten har ett specialprogram för de här materialen.

(*): Sängkläder av ylle, regnskydd, fiskevästar, skidbyxor, sovsäckar, blöjomslag och cykelklädsel, bilklädsel etc.

- Tvätta inte tjocka eller hårda mattor även om tvättmarkeringen visas på underhållsetiketten. Detta kan resultera i personskada eller skada på tvättmaskinen, väggar, golv och kläder på grund av onormala vibrationer.
- Tvätta inte mattor eller dörrmattor med gummibaksida. Gummit kan lossna och fastna i trumman och detta kan resultera i felfunktion, exempelvis vid tömning.

Använd inte tvättmaskinen när tvättmedelsfacket är utdraget.

- Detta kan leda till elektrisk kortslutning eller skada på grund av vattenläckage.

Rör inte vid insidan av trumman under tiden eller precis efter torkningen, eftersom den är het.

- Det kan resultera i brännskador.

Luckans glas blir varmt när disk- och torkprogrammen körs. Därför ska du inte vidröra luckans glas.

Låt inte heller barn leka i närheten av diskmaskinen eller vidröra luckans glas.

- Det kan resultera i brännskador.

Stoppa inte in händerna i tvättmedelsfacket.

- Det här kan orsaka skada, eftersom du kan fastna med handen i inmatningsenheten för tvättmedel.
- Guiden för flytande tvättmedel (endast tillämpliga modeller) används inte för pulvertvättmedel. Ta bort guiden när du använder pulvertvättmedel.

Placera inga andra föremål (exempelvis skor, matavfall, djur) utöver tvätt i tvättmaskinen.

- Det kan resultera i skada på tvättmaskinen, eller personskada och dödsfall för djur på grund av onormala vibrationer.

Rör inte vid knapparna med vassa föremål, såsom stift, knivar, fingernaglar etc.

- Detta kan leda till en elektrisk stöt eller skada.

Tvätta inte tvätt som har kontaminerats av oljor, krämer eller lotioner, som vanligen återfinns i hudvårdsbutiker och massagekliniker.

- Det kan göra att gummipackningen blir deformerad och resultera i vattenläckage.

Lämna inte metallföremål, såsom säkerhetsnålar eller hårnålar, eller blekmedel i trumman under för lång tid.

- Detta kan göra att trumman rostas.



Information om säkerhet

- Om rost skulle börja uppstå på trummans yta skall du stryka på ett (neutralt) rengöringsmedel på ytan och använda en svamp eller en mjuk trasa för att rengöra det. Använd aldrig en metallborste.

Använd inte kemtvättmedel direkt och tvätta, skölj eller centrifugera inte tvätt som har kommit i kontakt med kemtvättmedel.

- Det kan resultera i spontan antändning på grund av värmeoxideringen av oljan.

Använd inte hett vatten från enheter för vattenkylning/-uppvärmning.

- Det kan resultera i problem med tvättmaskinen.

Använd inte naturlig handtvål för tvättmaskinen.

- Om den hårdnar och samlas inuti tvättmaskinen kan det resultera i problem med produkten, missfärgning, rost och dålig lukt.

Placera sockar och underkläder i tvättnät och tvätta dem tillsammans med annan tvätt.

Tvätta inte stora mängder tvätt, exempelvis sängkläder i tvättnät.

- Om du gör det kan det orsaka onormala vibrationer.

Använd inte härdat tvättmedel.

- Om det ackumulerar inuti tvättmaskinen kan det leda till vattenläckage.

Se till att alla fickorna på alla kläder är tömda innan du tvättar.

- Hårda, vassa föremål som mynt, säkerhetsnålar, spikar, skruvar eller stenar kan orsaka omfattande skador på apparaten.

Tvätta inte kläder med stora spännen, knappar eller andra metaller.

Sortera tvätten via färg utifrån färgäkthet och välj rekommenderat program, vattentemperatur och fler funktioner.

- Det kan resultera i missfärgning eller skada på textilier.

Var försiktig så inte barns fingrar fastnar i luckan när du stänger den.

- Om inte detta följs kan det leda till skador.

För att förhindra lukt och mögel ska luckan lämnas öppen efter en tvättcykel för att låta trumman torka.

För att förhindra ansamling av kalkavlagring ska facket för tvättmedel lämnas öppen efter en tvättcykel och för att insidan ska torka.



Kritiska rengöringsvarningar

WARNING!

Rengör inte enheten genom att spruta vatten rakt på den.

Använd inte rengöringsmedel med stark syra.

Använd inte bensen, tinner eller alkohol för att rengöra enheten.

- Detta kan leda till missfärgning, deformation, skada, en elektrisk stöt eller brand.

Koppla ur enheten ur vägguttaget före rengöring eller underhåll.

- Om detta inte följs kan det orsaka en elektrisk stöt eller brand.

Instruktioner för WEEE

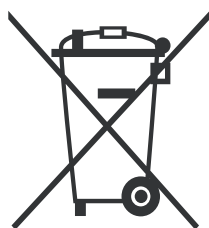

Korrekt avfallshantering av produkten (elektriska och elektroniska produkter)

(Gäller i länder med separata insamlingsystem)

Denna symbol på produkten, tillbehören och i manualen anger att produkten och de elektroniska tillbehören (t.ex. laddare, headset, USB-kabel) inte bör sorteras tillsammans med annat hushållsavfall när de kasseras. Dessa föremål bör hanteras separat för ändamålsenlig återvinning av beståndsdelarna för att förhindra fara för hälsa och miljö.

Hushållsanvändare bör kontakta återförsäljaren som sålt produkten eller kommunen för vidare information om var och hur produkten och tillbehören kan återvinnas på ett miljösäkert sätt.

Företagsanvändare bör kontakta leverantören samt verifiera angivna villkor i köpekontraktet. Produkten och de elektroniska tillbehören bör inte hanteras tillsammans med annat kommersiellt avfall.

Besök vår sida om hållbarhet på www.samsung.com om du vill veta mer om Samsungs miljöengagemang och om produktregleringskrav, t.ex. REACH, WEEE eller batterier.

Ecodesign

Detaljerade instruktioner om installation och rengöring av tvättmaskinen och ekodesigninformation (enligt (EU)2019/2023) finns på Samsungs webbplats (<http://www.samsung.com>). Gå till Support > Support Hem och skriv in modellens namn.

Installation

Följ dessa instruktioner noga för att säkerställa korrekt installation av tvättmaskinen och för att förebygga olyckor när du tvättar.

Medföljande delar

Se till att alla delar finns med i förpackningen. Om du har problem med tvättmaskinen eller delarna ska du kontakta Samsungs kundtjänst eller återförsäljaren.

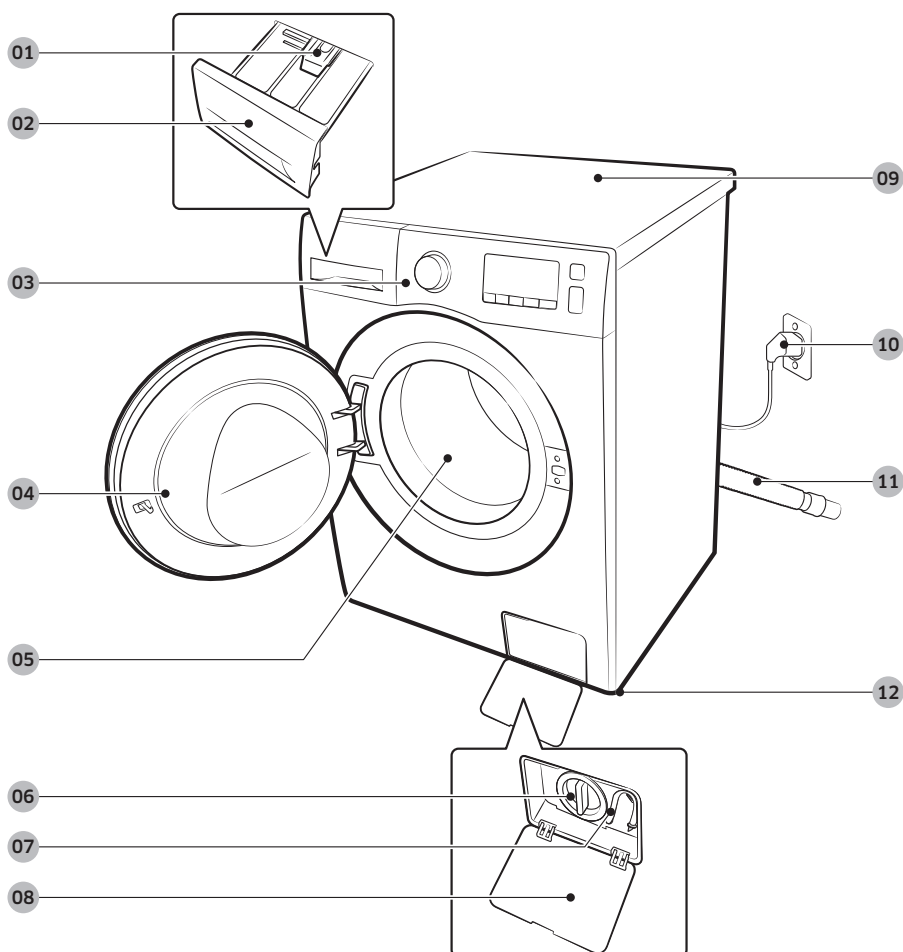

01 Frigörningsspak

02 Tvättmedelsfack

03 Kontrollpanel

04 Lucka

05 Trumma

06 Filter

07 Nödtömningsrör

08 Filterlucka

09 Arbetsyta

10 Strömkontakt

11 Tömnings slang

12 Nivåreglerande fötter



Skiftnyckel



Täcklock

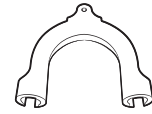

Slanghållare



Kallvattenslang



Varmvattenslang

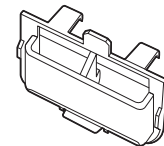

Behållare för flytande tvättmedel

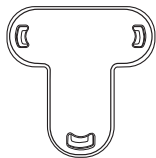

Lockfäste

OBS!

- Skiftnyckel: När fraktbultarna ska plockas bort och tvättmaskinen nivelleras.
- Täcklock: För att täcka hålen efter att fraktbultarna tagits bort. Det medföljande antalet (3 till 6) täcklock beror på modellen.
- Slanghållare: Till för att hänga avloppsslangen i dräneringsröret eller handfatet.
- Kall/varm vattenslang: För tillförsel av vatten till tvättmaskinen. (Varmvattenslangar är endast för tillämpliga modeller.)
- Guide för flytande tvättmedel: Sätt in den i tvättmedelsfacket för att använda flytande tvättmedel. (Endast tillämpliga modeller)

Tillbehör (medföljer inte)

- Staplingssats: SKK-DF
 - Staplingssats krävs för att stapla en torktumlare på en tvättmaskin.



Installation

Installationskrav

Elström och jord

- Säkring eller krets brytare för AC 220-240 V / 50 Hz
- Använd en individuell avdelningskrets avsedd för tvättmaskinen

För att garantera korrekt jordning levereras din tvättmaskin med en strömsladd som har en trepolig jordad kontakt för användning i ett rätt installerat och jordat uttag.

Kontrollera med en behörig elektriker eller serviceperson om du inte är säker på jordningen.

Ändra inte på den medföljande kontakten.

Om den inte passar i uttaget ska du kontakta en behörig elektriker för att installera ett korrekt vägguttag.

VARNING!

- Använd INTE en förlängningssladd.
- Använd bara strömsladden som levereras med din tvättmaskin.
- Anslut INTE den jordade kabeln till plastkablar, gasledningar eller varmvattenrör.
- Felaktig anslutning av jord kan orsaka elektriska stötar.

Vattentillförsel

Ett korrekt vattentryck för denna tvättmaskin är mellan 50 kPa och 1000 kPa. Vattentryck mindre än 50 kPa kan orsaka att vattenventilen inte stängs helt. Eller så kan det ta längre tid att fylla trumman, vilket gör att tvättmaskinen stängs av. Vattenkranarna måste vara placerade inom 120 cm från tvättmaskinens baksida så att inloppshålen som finns når tvättmaskinen.

Så här minskar du risken för läckage:

- Kontrollera att vattenkranen är lätt att komma åt.
- Stäng vattenkranarna när tvättmaskinen inte används.
- Kontrollera regelbundet att det inte förekommer något läckage på inloppsslangarna.

VAR FÖRSIKTIG!

Kontrollera alla anslutningar vid vattenventilen och kranarna före första användningen av tvättmaskinen så det inte finns några läckor.

Tömning

Samsung rekommenderar ett utloppsrör på 60-90 cm. Tömningsslangen måste anslutas genom dräneringsmunstycket mot utloppsröret och utloppsröret måste täcka tömningsslangen helt.



Golvbeläggning

För bästa prestanda måste tvättmaskinen installeras på ett stadigt golv. Golv i trä kan behöva förstärkas för att minimera vibrationer och/eller ej balancerad last. Mattor och mjuka ytor är inte bra skydd mot vibrationer och användning av dessa kan göra att maskinen flyttar något på sig under centrifugeringen.

VAR FÖRSIKTIG!

Installera INTE tvättmaskinen på en plattform eller ett underlag med dålig stödstruktur.

Vattentemperatur

Installera inte tvättmaskinen på platser där vattnet kan frysa, eftersom tvättmaskinen alltid innehåller lite vatten i ventiler, pumpar och slangar. Fruset vatten som finns kvar i anslutningsdelarna kan orsaka skada på bälten, pumpen och andra komponenter i tvättmaskinen.

Installation i alkov eller på en instängd plats

Minsta spel för stabil drift:

Sidor	25 mm	Bak	50 mm
Överst	25 mm	Fram	550 mm

Om både tvättmaskin och torktumlare installeras på samma plats måste främre delen av utrymmet ha en ohindrad öppning på minst 550 mm. Enbart tvättmaskinen kräver inte en specifik luftöppning.



Installation

Steg-för-steg-installation

STEG 1 Välja en placering

Krav på platsen:

- Hård, välbalanserad och fri från mattor och liknande som kan hindra ventilationen.
- Skydd mot direkt solljus
- Tillräckligt utrymme för ventilation och ledningsdraging
- Omgivningstemperaturen är alltid högre än fryspunkten (0 °C)
- På avstånd från värmekälla

STEG 2 Ta bort transportskruvarna

Packa upp förpackningen och ta bort alla transportskruvar.

OBS!

Antal fraktbultar kan skilja sig beroende på modellen.

VARNING!

- Förpackningsmaterialet kan vara farligt för barn. Släng allt förpackningsmaterial (plastpåsar, frigolit etc.) utom barns räckhåll.
- För att undvika skador ska hålen täckas med skruvskydd efter att fraktbultarna tagits bort. Tvättmaskinen ska inte flyttas utan att fraktbultarna är på plats. Fraktbultarna ska monteras på plats innan tvättmaskinen flyttas till annan plats. Fraktbultarna ska förvaras på ett säkert ställe för framtida användning.



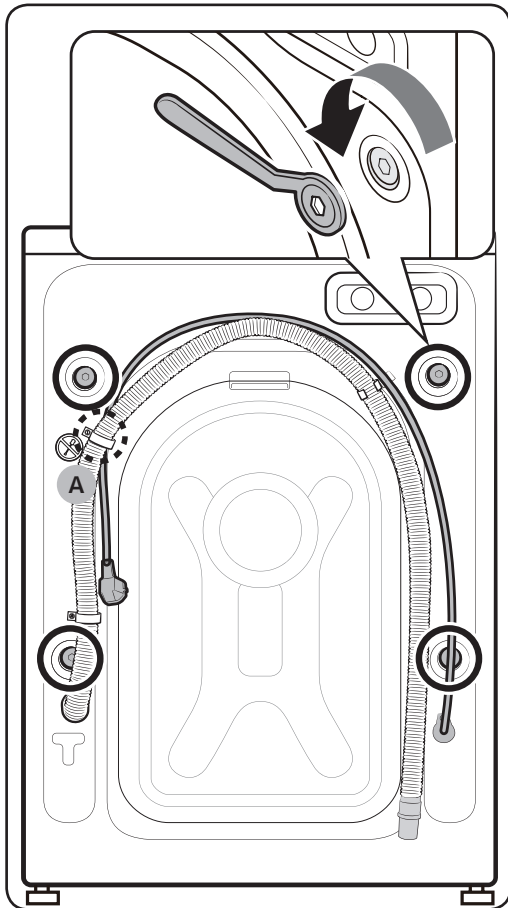

1. Fraktbultarna (markerade med cirkeln i figuren) hittas på tvättmaskinens baksida.

⚠ VAR FÖRSIKTIG!

Ta inte bort **skruv (A)** som håller slangklämman.

2. Med hjälp av den medföljande skruvnyckeln ska du lossa på alla fraktbultar genom att vrida dem moturs.

📄 OBS!

Spara transportskruvarna för framtida användning.

Installation

Installation

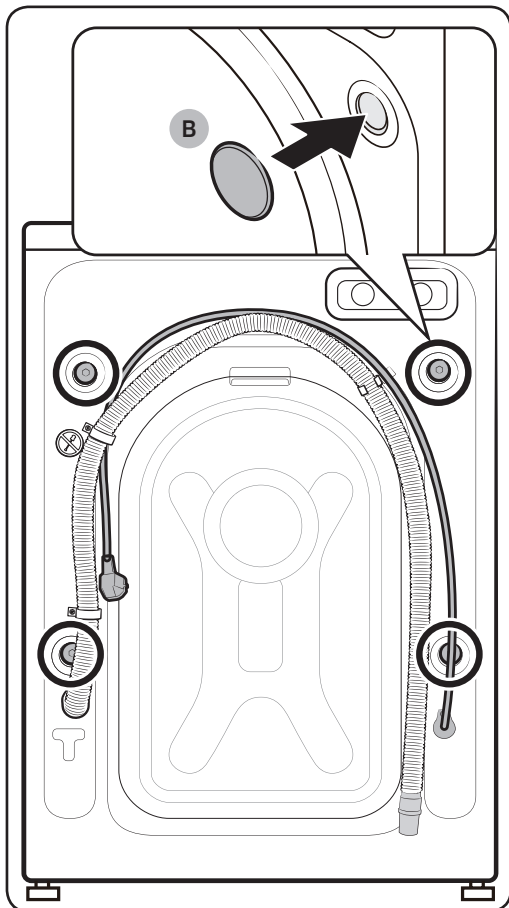

3. Sätt i bultskydd (B) för hålen (markerad med cirkel i figuren).

STEG 3 Justera de ställbara fötterna

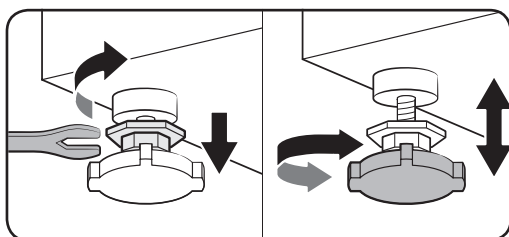

1. För tvättmaskinen på plats försiktig. Överdriven kraft kan skada de nivåreglerande fötterna.
2. Ställ in nivån på tvättmaskinen genom att manuellt justera de nivåreglerande fötterna.

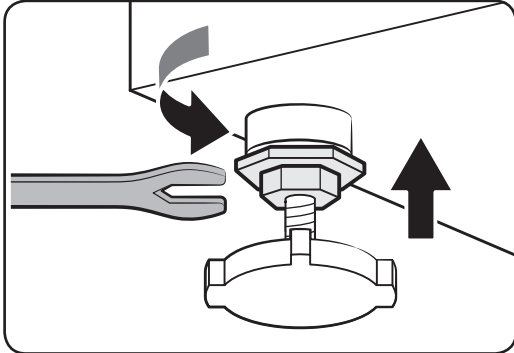

3. När nivån är färdiginställd ska du dra åt muttrarna med hjälp av nyckeln.

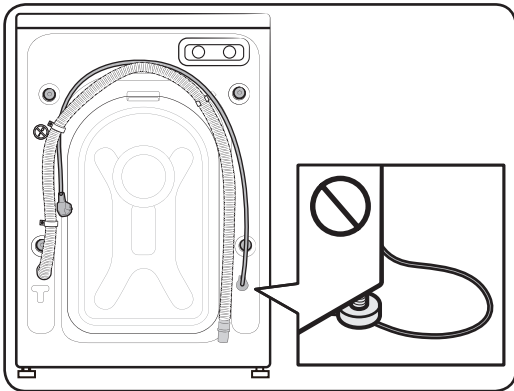

⚠ VAR FÖRSIKTIG!

Kontrollera att de nivellerade fötterna inte ligger och klämmer på nätsladden när du installerar produkten.

⚠ VAR FÖRSIKTIG!

Se till att alla nivellerade fötter är planterade på golvytan för att undvika att tvättmaskinen förflyttar sig eller alstrar ljud på grund av vibrationer. Kontrollera sedan om tvättmaskinen inte gungar. Om tvättmaskinen inte gungar ska muttrarna dras åt.

Installation

STEG 4 Anslut vattenslangen

Den medföljande vattenslangen kan skilja sig beroende på modell. Följ anvisningarna för den medföljande vattenslangen.

Anslutning till en gängad vattenkran

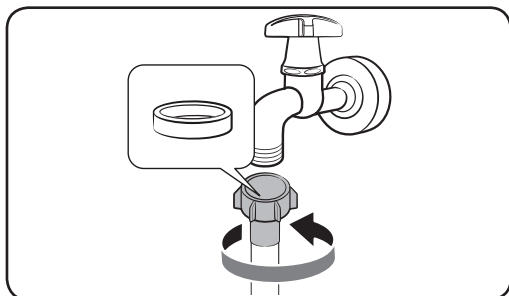

1. Anslut vattenslangen till vattenkranen. Vrid sedan kontaktdonet medurs som visas.

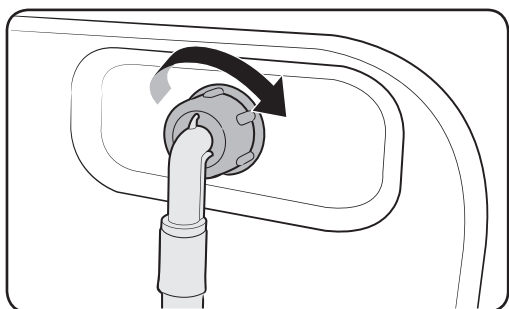

2. Anslut den andra änden av vattenslangen till inloppsvattenventilen på tvättmaskinens baksida. Vrid slangen medurs för att dra åt.

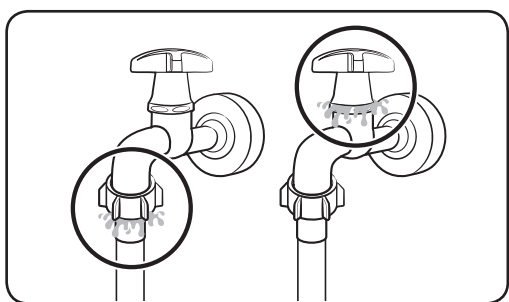

3. Öppna vattenkranen och kontrollera om det finns några läckor kring anslutningsområdena. Om det finns vattenläckor upprepar du stegen ovan.

VARNING!

Om det finns en vattenläcka ska du sluta att använda tvättmaskinen och koppla bort från strömförsörjningen. Kontakta sedan ett lokalt Samsungs servicecenter vid ett läckage från vattenslangen. Du kan också kontakta en VVS tekniker om vattenkranen skulle börja läcka. Annars kan det orsaka en elektrisk stöt.

⚠ VAR FÖRSIKTIG!

Sträck inte på vattenslangen med kraft. Om slangen är för kort ska du byta ut den mot en längre slang med högtrycksfunktion.

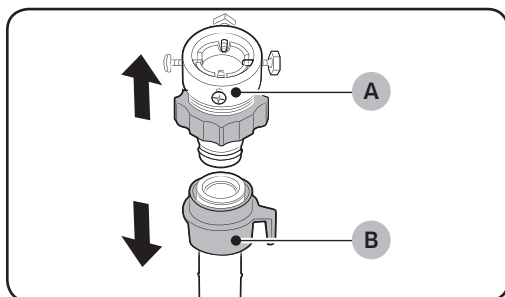
Anslutning till en icke gängad vattenkran

1. Ta bort adapter (A) från vattenslang (B).

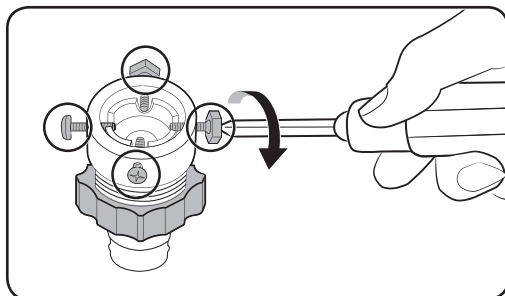

2. Använd en stjärnskruvmejsel för att lossa fyra skruvar på adaptern.

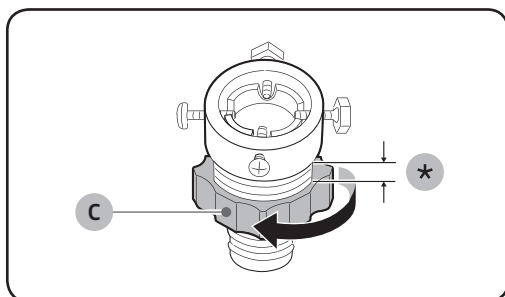

3. Håll i adaptern och vrid del (C) i pilens riktning för att lossa den 5 mm (*).

Installation

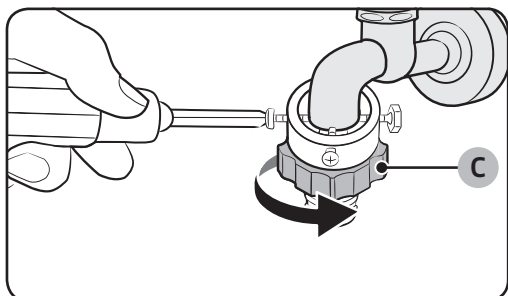

4. Sätt i adaptern i vattenkranen och dra åt skruvarna medan du lyfter upp adaptern.
5. Vrid **del (C)** i pilens riktning för att dra åt den.

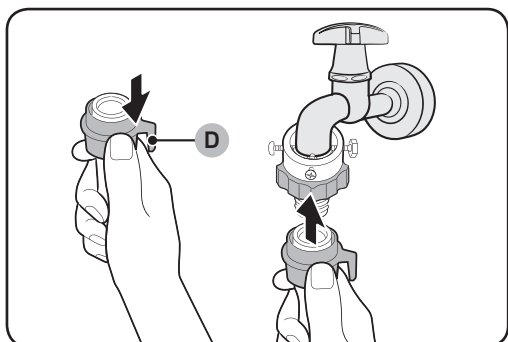

6. Medan du drar ner **del (D)** på vattenslangen, ska du koppla vattenslangen till adaptern. Släpp sedan **del (D)**. Slangen ansluter till adaptern med ett klickande ljud.

7. För att fullborda anslutningen av vattenslangen, se 2 och 3 i avsnittet "Anslutning till en gängad vattenkran".

OBS!

- När vattenslangen kopplats till adaptern ska vattenslangen dras ner för att kontrollera om den är korrekt ansluten.
- Använd en populär typ av vattenkranar. Om kranen är fyrkantig eller för stor kan du ta bort brickan innan du för in kranen i adaptern.

För modeller med ytterligare varmvattenintag:

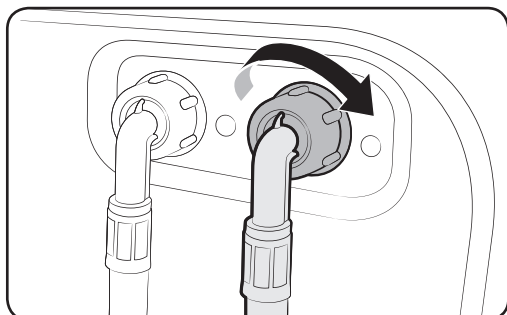

1. Anslut den röda änden av varmvattenslangen till varmvattenintaget på tvättmaskinens baksida.
2. Anslut den andra änden av varmvattenslangen till varmvattenkranen.

Vattenstoppslang (endast tillämpliga modeller)

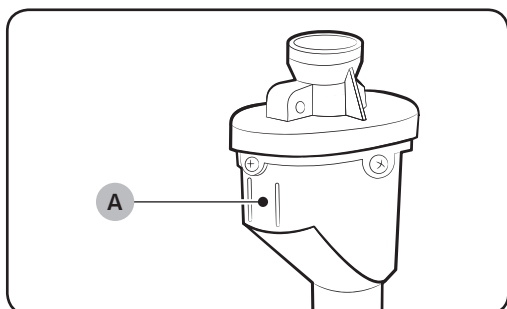

Vattenstoppslangen varnar användare vid risk för vattenläckage. Den känner av vattenflödet och **indikatorn (A)** i mitten blir röd i händelse av en läcka.

OBS!

Vattenstoppslangens ände måste monteras på vattenkranen och inte på maskinen.

Installation

STEG 5 Placera tömningsslangen

Tömningsslangen kan placeras på tre sätt:

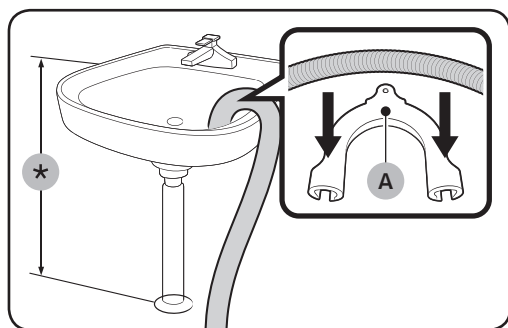

Över kanten på ett tvättställ

Tömningsslangen skall placeras på en höjd mellan 60 och 90 cm (*) från golvet. Använd den medföljande **slanghållaren i plast (A)** för att hålla tömningsslangens ände böjd. Fäst hållaren på väggen med en krok för att säkerställa en stabil tömning.

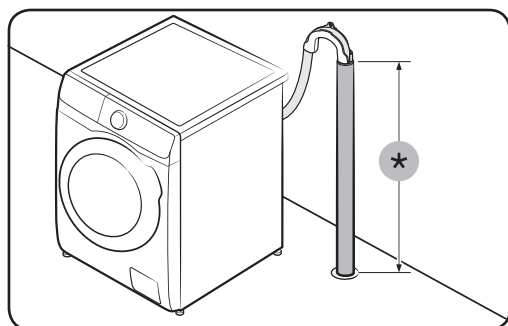

I ett avloppsrör

Utloppsröret bör vara på en höjd mellan 60 cm och 90 (*). Det är lämpligt att använda ett 65 cm högt vertikalt rör.

- För att säkerställa att avloppsslangen håller sig kvar, ska du använda den medföljande slanghållaren i plast (se figuren).
- För att förhindra tappning av vattenflödet under dränering, ska du se till att föra in avloppsslangen 15 cm i avloppsröret.
- För att förhindra att avloppsslangen rör sig, ska slanghållaren säkras på väggen.

Krav på utloppsrör:

- En minsta diameter på 5 cm
- En minimal bortförelkapacitet på 60 liter per minut

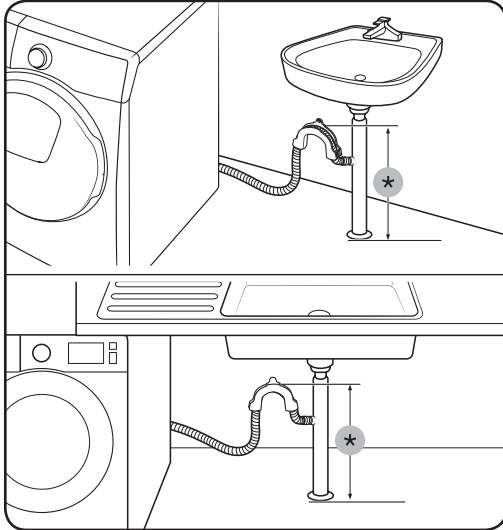

I ett grenrör till tvättställets avloppsrör

Grenröret till avloppsröret måste vara ovanför tvättställets bottenventil så att slangänden är minst 60 cm över golvet.
(*) : 60 cm

! VAR FÖRSIKTIG!

Plocka bort locket på avloppsrörets förgrening innan du ansluter avloppsröret till det.

STEG 6 Sätt på tvättmaskinen

Anslut nätsladden till ett vägguttag som är korrekt märkt, jordat och skyddat av en säkring eller strömbrytare. Tryck sedan på **Strömknappen** för att slå på tvättmaskinen.





Innan du börjar

Inledande inställningar

Kör Kalibrering (rekommenderas)

Kalibrering säkerställer korrekt viktidentifiering av tvättmaskinen. Se till att trumman är tom innan du kör Kalibrering.

1. Stäng av tvättmaskinen och slå på den igen.
2. Tryck och håll in  **Temp.** och  **Senarelagt slut** samtidigt i 3 sekunder för att öppna läget Kalibrering. Meddelandet "CB" visas.
3. Tryck på  **Start/Paus** för att köra kalibreringscykel.
4. Trumman roterar medurs och moturs i omkring 3 minuter.
5. När programmet är klart visas "0" på skärmen och tvättmaskinen slås av automatiskt.
6. Tvättmaskinen är nu klar att användas.

Riktlinjer för tvättprogram

STEG 1 Sortera

Sortera tvätten enligt följande kriterier:

- Tvättetikett: Sortera tvätten i bomull, blandfiber, syntet, silke, ylle och viskos.
- Färg: Sortera vittvätt från kulörtvätt.
- Storlek: Att blanda tvätt i olika storlekar i trumman förbättrar tvättresultatet.
- Känslighet: Tvätta fintvätt separat med programmet Lättstruket för rent, nytt ylle, gardiner och silkesplagg. Kontrollera märkena på tvätten.

OBS!

Se till att kolla tvättetiketterna på kläderna och sortera dem därefter innan du tvättar dem.

STEG 2 Töm fickorna

Töm alla fickor i tvätten.

- Metallföremål som mynt, säkerhetsnålar och spännen på kläder kan skada andra plagg liksom trumman.

Vänd kläder med knappar och broderier in och ut

- Om dragkedjor på byxor eller jackor är öppna under tvättningen kan trumman skadas. Dragkedjor ska stängas och fästas med ett snöre före tvätt.



- Kläder med långa snören kan fastna i andra kläder. Se till knyta snören innan du startar programmet.

STEG 3 Använd en tvättpåse

- BH:ar (tvättbara i vatten) måste läggas i tvättpåsar. Metalldelarna i BH:ar kan gå sönder och riva andra plagg.
- Små och lätta plagg som sockor, handskar, strumpor och näsdukar kan fasta runt luckan. Lägg dem i en tvättpåse.
- Tvätta inte endast tvättpåsen utan tvätta den tillsammans med andra plagg. Annars kan det orsaka onormal vibration som kan flytta tvättmaskinen och resultera i skador.

STEG 4 Förtvätt (vid behov)

Välj alternativet Förtvätt för valt program om tvätten är väldigt smutsig. Använd inte alternativet Förtvätt om tvättmedlet har lagts till manuellt i trumman.

STEG 5 Bestämna tvättmängd

Överbelasta inte tvättmaskinen. Överbelastning kan orsaka att tvättmaskinen inte tvättar ordentligt. Information om tvättmängd beroende på typ av kläder finns på sidan 40.

OBS!

När du tvättar sängkläder eller lakan kan tvättiden förlängas eller centrifugeringshastigheten sänkas. För sängkläder och lakan är den rekommenderade högsta centrifugeringshastigheten 800 varv/min (för en maskin med en vikt på 2,0 kg eller mindre).

VAR FÖRSIKTIG!

- Ej balanserad tvätt kan minska centrifugeringsprestandan.
- Se till att tvätten är ordentligt ilagd i trumman och inte fastnar i luckan.
- Slå inte igen luckan. Stäng luckan försiktigt. I annat fall kanske luckan inte blir ordentligt stängd.

STEG 6 Använd rätt typ av tvättmedel

Typ av tvättmedel beror på vilket material du ska tvätta (bomull, syntet, fintvätt och ylle), färg, tvätttemperatur och hur smutsiga kläderna är. Använd alltid "lågloddrande" tvättmedel som är avsett för maskintvätt.

Innan du börjar

OBS!

- Följ tvättmedelstillverkarens råd baserat på tvättens vikt, hur smutsig tvätten är och vattnets hårdhet i ditt område. Om du är osäker på vattnets hårdhet ska du kontakta en lokal vattenmyndighet.
- Använd inte tvättmedel som tenderar att hårdna eller klumpa sig. Detta tvättmedel kan finnas kvar efter sköljningen och blockera tömningsutloppet.

VAR FÖRSIKTIG!

När du tvättar ull med programmet **YLLE/FINTVÄTT** ska du endast använda ett neutralt flytande tvättmedel. Pulvertvättmedel kan stanna kvar på tvätten och missfärga den om det används med programmet **YLLE/FINTVÄTT**.

Tvätttabletter

För bästa resultat vid användning av tvätttabletter ska du följa dessa instruktioner.

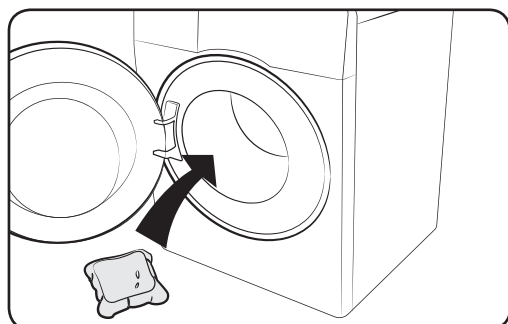

1. Placera tabletten nederst i trumman mot baksidan.

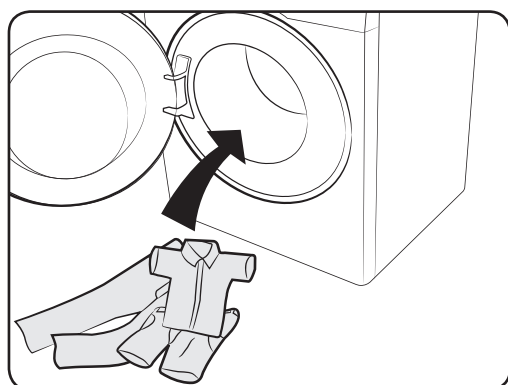

2. Placera tvätten i trumman över tabletten.

VAR FÖRSIKTIG!

För program med kallt vatten eller program som blir klara på mindre än en timme, är det möjligt att tabletten inte löses upp helt.

Rekommenderat tvättmedel

Rekommendationer gäller för temperaturintervaller i cykeldiagrammet.

●	Rekommenderad	▲	Endast flytande tvättmedel
–	Rekommenderas inte	△	Endast tvättmedel i pulverform

Program	Tvättmedel			Temp.(°C)
	Universal	Ömtåligt plagg och ull	Specialist	
ECO 40-60	●	–	–	40~60
BOMULL	●	–	–	Kallt~90
SYNTET	●	–	–	Kallt~60
INTENSIV KALLTVÄTT	●	–	–	Kallt
HYGIEN ÅNGA	●	–	–	Kallt~90
SNABBTVÄTT 15'	▲	–	–	Kallt~40
BLANDAD TVÄTT	●	–	–	Kallt~60
YLLE/FINTVÄTT	–	▲	–	Kallt~40
TVÄTT+TORK	●	–	–	40~60

Innan du börjar

Innan du börjar

Riktlinjer för tvättmedelsfacket

Tvättmaskinen har en hållare med tre separata fack: det vänstra facket för huvudtvätt, facket i mitten för sköljmedel och facket till höger för förtvätt.

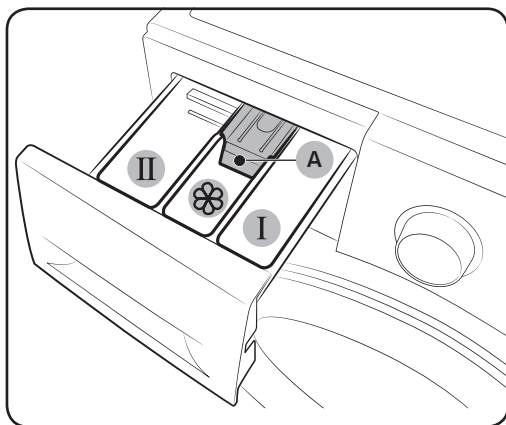

- 01 I** Facket för förtvätt: Tillsätt förtvättmedel.
- 02 II** Facket för huvudtvätt: Tillsätt tvättmedel för huvudtvätt, mjukgörare för vattnet, blötlägningsmedel, blekning och/eller fläckborttagningsmedel.
- 03**  Facket för sköljmedel: Tillsätt tillsatser, t.ex. sköljmedel. Överskrid inte maxlinjen (A).

VAR FÖRSIKTIG!

- Öppna inte tvättmedelsfacket medan tvättmaskinen körs.
- Använd inte följande typer av tvättmedel i facket:
 - Tabletter eller liknande
 - Med kula eller nät
- För att förhindra att facket täpps igen, måste koncentrerat eller högt anrikade medel (sköljmedel eller tvättmedel) spädas ut med vatten innan de tillsätts.
- När Senarelagt slut är valt, ska tvättmedel inte fyllas på direkt i trumman. Annars kan tvätten missfärgas. Använd tvättmedelsfacket när Senarelagt slut har valts.
- Använd inga rengöringsmedel för att rengöra trumman. Kemiska rester i trumman försämrar tvättprestationen.

Om du vill tillsätta tvättmedel i tvättmedelsfacket

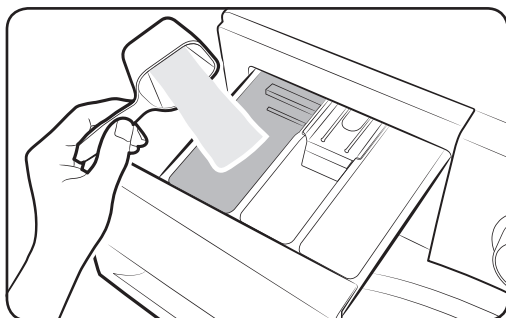

1. Drag ut tvättmedelsfacket.
2. Tillsätt tvättmedlet i **II** facket för huvudtvätt enligt anvisningarna eller så som rekommenderas av tillverkaren. Information om att använda flytande tvättmedel finns på sidan 36.

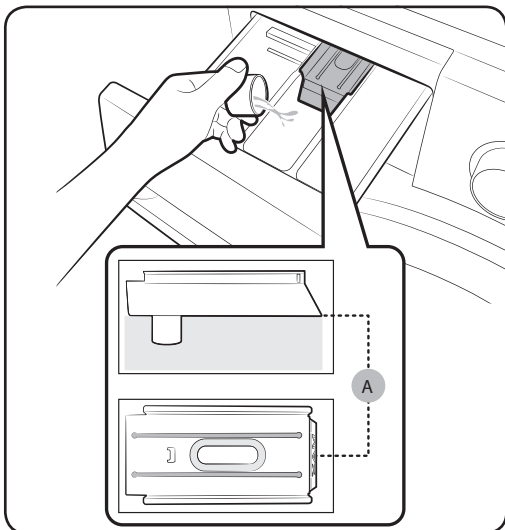

3. Tillsätt sköljmedel i  facket för sköljmedel. Överskrid inte maxlinjen (A).

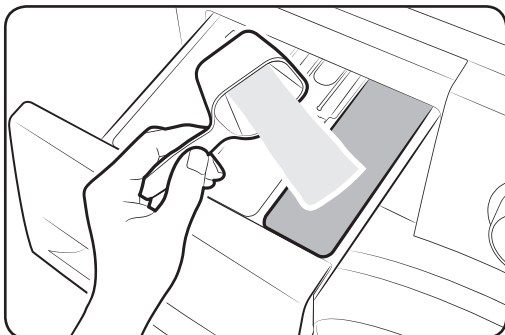

4. Om du vill förtvätta ska du tillsätta förtvättmedel i **I** facket för förtvätt enligt anvisningarna eller så som rekommenderas av tillverkaren.
5. Stäng tvättmedelsfacket.

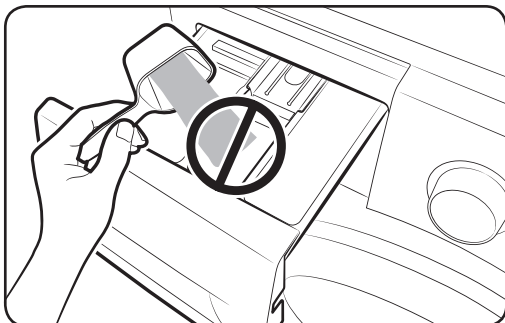

 **VAR FÖRSIKTIG!**

- Tillsätt inte pulvertvättmedel i facket för flytande tvättmedel.
- Koncentrerat sköljmedel måste spädas ut med vatten innan det tillsätts.
- Tillsätt inte huvudtvättmedel i  facket för sköljmedel.

Innan du börjar

Använda flytande tvättmedel (endast tillämpliga modeller)

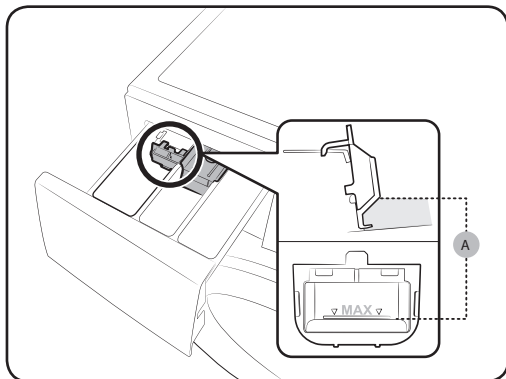

Sätt först in den medföljande behållaren för flytande tvättmedel i **II facket** för huvudtvätt. Tillsätt sedan flytande tvättmedel i behållaren under den markerade **maxlinjen (A)**.

⚠ **VAR FÖRSIKTIG!**

- Överskrid inte maxlinjen som är markerad inuti behållaren.
- Vänd vätskebehållaren uppåt när pulvertvättmedel används.

När flytande tvättmedel används

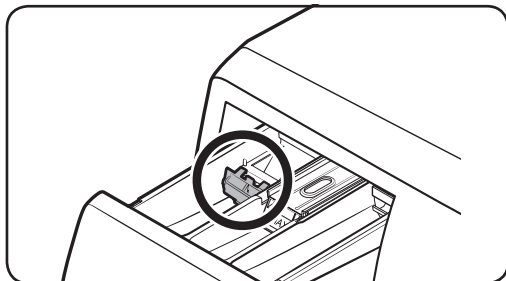

När pulvertvättmedel används

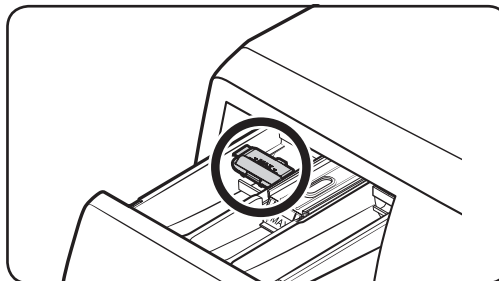

Drift

Kontrollpanel

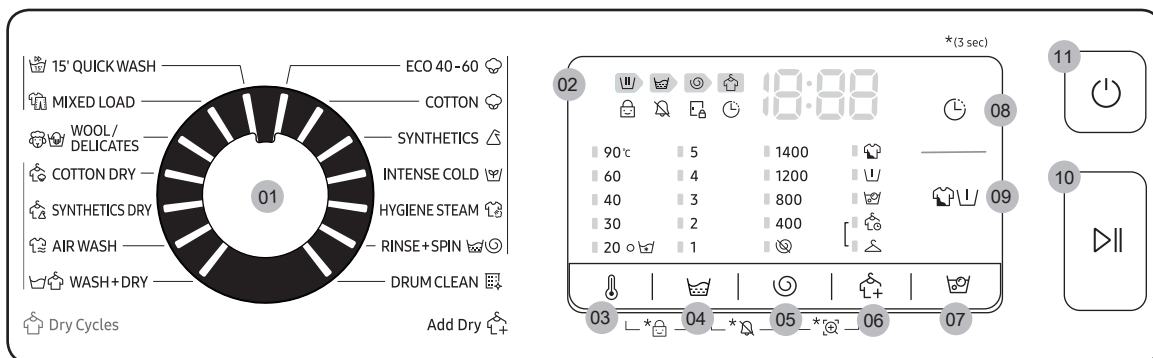

01 Programväljaren	Vrid på ratten för att välja ett program.
02 Bildskärm	Skärmen visar aktuell programinformation och beräknad återstående tid eller en informationskod när ett problem uppstår.
03 Temp.	Tryck på för att ändra vattentemperaturen för det aktuella programmet.
04 Skölj	Tryck för att ändra antalet sköljningar för det aktuella programmet. Du kan högst ställa in antalet sköljningar till 5 beroende på programmet.
05 Centrifugering	Tryck för att ändra centrifugeringshastigheten för det aktuella programmet. <ul style="list-style-type: none"> Sköljstopp (Ingen indikator): Den slutliga sköljningsprocessen avbryts så att tvätten blir kvar i vattnet. För att tömma tvätten ska du köra en tömnings- eller centrifugeringsprocess. Ingen Centrifug: Trumman roterar inte efter den sista tömningsprocessen. Endast centrifugering: Om du vill köra Endast centrifug trycker du på Centrifugering i 3 sekunder. När programtiden och centrifugeringshastigheten visas trycker du på Centrifugering flera gånger i följd tills den önskade centrifugeringshastigheten valts. Tryck sedan på Start/Paus för att starta programmet. Centrifugeringstiden varierar beroende på valt program.
06 Torkalternativ	Tryck på den här knappen för att välja korrekt alternativ för torkning.
07 Blötläggning med Eco Bubble	Tryck för att aktivera/inaktivera funktionen Blötläggning med Eco Bubble. Denna funktion hjälper till att avlägsna ett brett utbud av envisa fläckar.

Innan du börjar

Drift

08 🕒 Senarelagt slut	Senarelagt slut låter dig ställa in sluttiden för det pågående programmet. Baserat på dina inställningar kommer programmets starttid bestämmas av maskinens inre logik. Den här inställningen är till exempel användbar för att programmera din maskin att avsluta en tvätt vid den tid du normalt kommer hem från jobbet. <ul style="list-style-type: none"> Tryck för att välja ett förinställd antal timmar.
09 🏠/📄 Alternativ	Tryck för att välja alternativ. Vilka alternativ som är tillgängliga beror på valt program.
10 ▶️ Start/Paus	Tryck för att starta eller stoppa driften.
11 ⏻ Strömknappen	Tryck för att slå på/av tvättmaskinen.

Mer information om alternativen finns i avsnittet "Specialfunktioner".

*(3 sec)(3 sekunder) : Håll intryckt i 3 sekunder.

Enkla steg för att starta

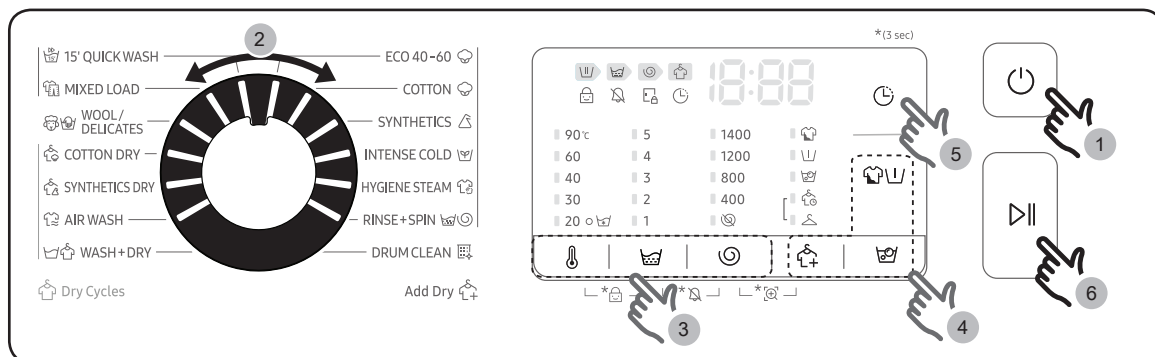

1. Tryck på ⏻ **Strömknappen** för att slå på tvättmaskinen.
2. Vrid på **Programväljaren** för att välja ett program.
3. Ändra programinställningarna (🌡️ **Temp.**, 🧺 **Skölj** och 🌀 **Centrifugering**) efter behov.
4. Tryck 🏠/📄 **Alternativ**, 🧺 **Blötläggning med Eco Bubble** eller 🧺 **Torkalternativ** för att lägga till önskade alternativ. Tillgängliga alternativ kan variera beroende på vald cykel.
5. Maskinen ger dig en lätt åtkomst till knapparna för 🕒 **Senarelagt slut**-funktion för egen bekvämlighet. Vill du använda det alternativet, trycker du på motsvarande knapp.
6. Tryck på ▶️|| **Start/Paus**.

Endast torkning

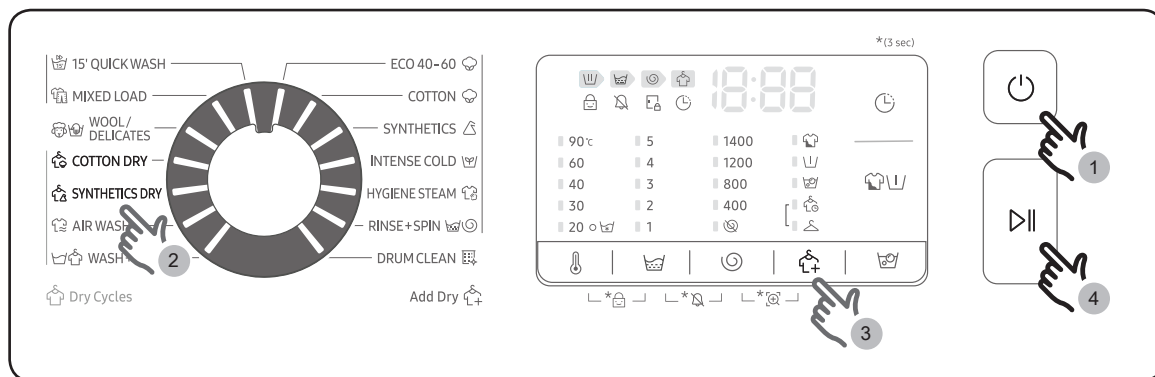

Du kan torka dina kläder direkt eller torka de tvättade kläderna enligt följande procedurer.

1. Tryck på **Strömknappen** för att slå på tvättmaskinen.
2. Använd programväljare för att välja lämplig torkcykel.
3. Tryck på knappen **Torkalternativ** för att välja lämpligt torkläge.
4. Tryck på **Start/Paus** -knappen för att starta torkning.







För att ändra programmet under drift





1. Tryck på **Start/Paus** för att stoppa driften.
2. Välj ett annat program.
3. Tryck på **Start/Paus** igen för att starta det nya programmet.

Drift



Programöversikt

Standardprogram



Program	Beskrivning och maximal last (kg)	WD9*TA*****	WD8*TA*****	WD7*TA*****
ECO 40-60 	<ul style="list-style-type: none">För rengöring av normalt smutsiga bomullsartiklar som förklaras tvättbara vid 40 °C eller 60 °C, tillsammans i samma cykel. Denna cykel används för att bedöma överensstämmelse med EU:s lagstiftning om ekodesign.Denna tvättcykel är inställd som standard.	Max.	Max.	Max.
BOMULL 	<ul style="list-style-type: none">Bomull, sängkläder, dukar, underkläder, handdukar eller skjortor. Tvättiden och antalet sköljningar justeras automatiskt efter mängden tvätt.För rengöring av smutsiga bomullsplagg vid en nominell temperatur på 20 °C.	Max.	Max.	Max.
SYNTET 	<ul style="list-style-type: none">För tyger som är tillverkade av polyester (diolen, trevira), polyamid (perlon, nylon) eller liknande.	4,0	4,0	3,5
INTENSIV KALLTVÄTT 	<ul style="list-style-type: none">Programmet med låg temperatur ecobubble minskar strömförbrukningen.	4,0	4,0	3,5
HYGIEN ÅNGA 	<ul style="list-style-type: none">Bomull och linne som har varit i direkt kontakt med huden, t. ex. underkläder.För optimala hygienresultat ska man välja en temperatur på minst 60 °C.Ångprogrammen har allergivård och är bakteriedödande (sterilisering).	4,0	4,0	3,5
SKÖLJ + CENTRIFUG  	<ul style="list-style-type: none">Med en extra sköljprocess efter tillsättning av sköljmedel i tvätten.	Max.	Max.	Max.

Program	Beskrivning och maximal last (kg)	WD9*TA****	WD8*TA****	WD7*TA****
DRUM CLEAN 	<ul style="list-style-type: none"> Rengör trumman genom att avlägsna smuts och bakterier från trumman. Utförs en gång efter var 40:e tvätt utan tillsatt tvättmedel eller blekmedel. Meddelar automatiskt efter varje 40 tvättar. Se till att trumman är tom. Använd inga rengöringsmedel för att rengöra trumman. 	-	-	-
SNABBTVÄTT 15' 	<ul style="list-style-type: none"> För högst 2,0 kg lätt smutsade plagg som du vill tvätta snabbt. Använd mindre än 20 g tvättmedel. Om du använder mer än 20 g tvättmedel kan tvättmedel ligga kvar. För flytande tvättmedel ska du använda max. 20 ml flytande tvättmedel. 	2,0	2,0	2,0
BLANDAD TVÄTT 	<ul style="list-style-type: none"> För blandad tvätt bestående av bomull och syntetiskt plagg. 	4,0	4,0	3,5
YLLE/FINTVÄTT 	<ul style="list-style-type: none"> Speciellt för tvättbar ull och ömtåligt plagg som tunna tyger, behåar, underkläder (siden) och andra handtvättbara tyger. Programmet YLLE/FINTVÄTT har skonsamma vaggande rörelser och blötläggning för att skydda yllefibrerna från att krympa/missformas. Ett neutralt tvättmedel och flytande tvättmedel rekommenderas. 	2,0	2,0	2,0

Torkprogram

Program	Beskrivning och maximal last (kg)			
BOMULL TORR 	<ul style="list-style-type: none"> För allmän torkning. 	6,0	5,0	4,0
SYNTET TORR 	<ul style="list-style-type: none"> Ett torkprogram med låg temperatur för värmekänsliga plagg. 	3,0	3,0	2,5



Drift

Program	Beskrivning och maximal last (kg)			
AIR WASH 	<ul style="list-style-type: none"> • Detta program är praktiskt för att avlägsna dålig lukt. 	1,0	1,0	1,0
TVÄTT+TORK 	<ul style="list-style-type: none"> • För normal rengöring av nedsmutsade bomullsplagg som förklaras tvättbara vid 40 °C eller 60 °C, tillsammans i samma cykel och att torka dem på ett sådant sätt att de omedelbart kan förvaras i ett skåp. Denna cykel används för att bedöma överensstämmelse med EU:s lagstiftning om ekodesign för tvätt och torkning. 	6,0	5,0	4,0



OBS!

- Ladda tvättmaskinen för hushållsbruk eller den kombinerade tvättmaskinen/ torktumblaren till den kapacitet som tillverkaren anger för respektive cykel kommer att bidra till energi- och vattenbesparingar.
- Oljud och återstående innehåll av fukt påverkas av centrifughastigheten. Ju högre centrifughastighet i fasen för centrifugen desto högre oljud och lägre kvarliggande innehåll av fukt.
- När det gäller energiförbrukning är den mest effektiva cykeln i allmänhet de som presterar vid lägre temperaturer och längre tidsåtgång.

Alternativ

Alternativ	Beskrivning
 Intensiv	<ul style="list-style-type: none"> • För hårt nedsmutsad tvätt. Drifftiden för varje program är längre än normalt.
 Förtvätt	<ul style="list-style-type: none"> • Detta kommer att lägga till en förtvätt före huvudprogrammet.
 Blötläggning med Eco Bubble	<ul style="list-style-type: none"> • Blötläggning med Eco Bubble hjälper till att avlägsna ett brett utbud av envisa fläckar. • När du väljer Bubble Soak kommer tvätten indränkas i vatten bubblor för effektiv tvätt. • Blötläggning med Eco Bubble är tillgängligt för följande program, och lägger till upp till 30 minuter i programmen: BOMULL, SYNTET, HYGIEN ÅNGA, BLANDAD TVÄTT och TVÄTT+TORK.

Torkalternativ

Alternativ		Beskrivning
	Skåptorr	<ul style="list-style-type: none">Välj för att automatiskt torka tvätt genom att känna av mängden av tvätt och vikten på tvätten. Välj detta för att torka bomullsplagg som bomullsbyxor, T-shirts och bomullsunderkläder.
	Tidsinställd torkning	<ul style="list-style-type: none">Använd detta för att torka tvätten under en specificerad tid beroende på material, tvättmängd och fuktighet.

Senarelagt slut

Du kan ställa in så att tvättmaskinen avslutar din tvätt automatiskt vid ett senare tillfälle, du kan välja från 1 till 24 timmars förskjutning (i intervaller om 1 timme). Den timme som visas indikerar tiden när tvättprogrammet är klart.

1. Välj ett program. Ändra sedan programinställningarna om det behövs.
2. Tryck på **Senarelagt slut** upprepade gånger tills en önskad sluttid är inställd.
3. Tryck på **Start/Paus**.
Motsvarande indikator tänds med klockan igång.
4. Om du vill avbryta **Senarelagt slut** ska du starta om tvättmaskinen genom att trycka på **Strömknappen**.

Verkligt fall

Du vill avsluta ett program på två timmar 3 timmar senare från och med nu. För detta ska du lägga till alternativet Senarelagt slut till det nuvarande programmet med inställningen 3 timmar och trycka på **Start/Paus** klockan 14:00. Vad händer sedan? Tvättmaskinen börjar att arbeta klockan 15:00 och slutar klockan 17:00. Nedan följer en tidsplan för detta exempel.



Drift

Inställningar

Barnlås

För att förhindra att barn eller småbarn oavsiktligt startar eller ställer in tvättmaskinen, låser Barnlås alla knapparna utom **Strömbrytare**.



- När man vill ställa in Barnlås-funktionen, håll ned  **Temp.** och  **Skölj** samtidigt i 3 sekunder. När du vill aktivera,  **Start/Paus**.
- För att låsa upp funktionen Barnlås, håll ned  **Temp.** och  **Skölj** samtidigt i 3 sekunder.

OBS!

- I läget Barnlås, måste du först avaktivera Barnlås om du vill lägga till tvättmedel eller tvätt.
- Din inställning behålls efter att du startar om maskinen.
- Du kan inte öppna luckan efter en tvättcykel när Barnlås är påslaget. Stäng av funktionen innan du öppnar luckan för att ta ut tvätten.

Ljud på/av

Du kan slå på eller stänga av ljudet på tvättmaskinen. När denna funktion är avstängd, programslutsmelodin eller ljudsignalen för avstängning. Andra ljud förblir emellertid aktiva.

- För att stänga av ljudet, håll ned  **Skölj** och  **Centrifugering** samtidigt i 3 sekunder.
- För att sätta på ljudet, tryck och håll intryckt igen i 3 sekunder.
- Din inställning behålls efter att du startar om maskinen.

Underhåll

Håll tvättmaskinen ren för att undvika försämrad prestanda och bevara dess livscykel.

Drum clean

Utför detta program regelbundet för att rengöra trumman och ta bort bakterier från den. Detta program värmer upp vattnet till mellan 60 °C och 70 °C.

1. Tryck på **Strömbrytare** för att stänga av tvättmaskinen.
2. Vrid på **Programväljaren** till **DRUM CLEAN**.
3. Tryck på **Start/Paus**.

OBS!

- Vattentemperaturen för **DRUM CLEAN** är inställd på 70 °C och kan inte ändras.
- Det rekommenderas att man kör cykeln **DRUM CLEAN** en gång var 40:e tvätt.
- För att förhindra kalkavlagring ska rätt mängd tvättmedel tillsättas enligt din lokala vattenhårdhet eller tvätttillsatser för mjukgöring tillsammans med tvättmedlet.

Påminnelse för DRUM CLEAN

Beroende på modell är påminnelsen om DRUM CLEAN antingen en ikon eller en LED. På kontrollpanelen tänds ikonen.

För lysdioder tänds lysdioden bredvid DRUM CLEAN eller på området som tillval på kontrollpanelen.



- Påminnelsen för **DRUM CLEAN** visas på huvudskärmen en gång var 40:e tvätt. Det är rekommenderat att utföra **DRUM CLEAN** regelbundet.
- När du först ser den här påminnelsen kan du ignorera påminnelsen för de 6 följande tvättarna. Från och med den 7:e tvätten kommer påminnelsen inte att visas mer. Den kommer dock att visas igen vid den 40:e tvätten.
- Även efter att den sista processen har avslutats, förblir symbolen "O" kvar.
- Du kan notera det räknade antalet för cykeln **DRUM CLEAN** genom att trycka på **strömknappen**. Detta varken stoppar eller stänger av maskinen utan markerar bara antalet cykler.
- Även om symbolen "O" inte slocknar fungerar maskinen normalt.
- Det rekommenderas att cykeln körs regelbundet för hygieniska syften.

Underhåll

Smart check

För att aktivera denna funktion måste du först hämta programmet **Samsung Smart Washer** på **Play Store** eller **Apple Store** och installera det på en mobil enhet med kamerafunktion.

Funktionen Smart Check har optimerats för Galaxy- och iPhone-serierna (endast tillämpliga modeller).

1. När tvättmaskinen identifierar ett problem visas en informationskod på displayen. För att aktivera läget Smart Check håller du  **Centrifugering** och  **Torkalternativ** intryckta samtidigt i 3 sekunder.
2. Tvättmaskinen startar förfarandet självdiagnos och visar en informationskod om ett problem upptäcks.
3. Kör programmet **Samsung Smart Washer** på din mobila enhet och tryck på **Smart Check**.
4. Placera den mobila enheten nära tvättmaskinens skärm så att smarttelefonens kamera och tvättmaskinen är vända mot varandra. Då identifieras informationskoden automatiskt av programmet.
5. När informationskoden är korrekt identifierad, tillhandahåller programmet detaljerad information om problemet med tillämpliga lösningar.

OBS!

- Funktionsnamnet, Smart Check, kan variera beroende på språket.
- Om tvättmaskinen reflekterar ljus på skärmen kan programmet kanske inte känna igen informationskoden.
- Om programmet konsekutivt inte känner igen Smart Check-koden ska du ange informationskoden manuellt på programskärmen.

Nödtömning

Vid ett strömavbrott ska du tömma vattnet inuti trumman innan du tar ut tvätten.

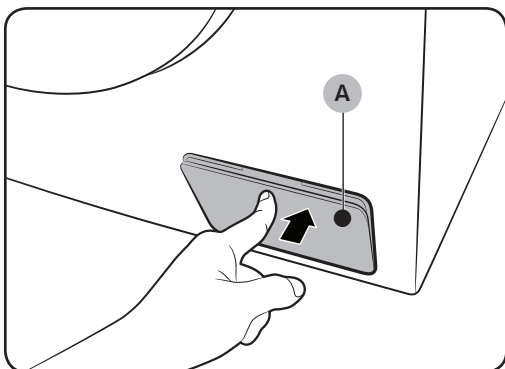

1. Stäng av och koppla bort tvättmaskinen från elnätet.
2. Tryck försiktigt på övre delen av filterlocket (A) för att öppna.

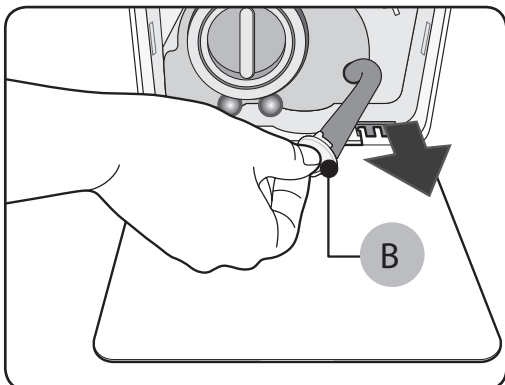

3. Sätt en tom, rymlig behållare runt locket och sträck nödtömningsröret till behållaren samtidigt som du håller i rörets lock (B).

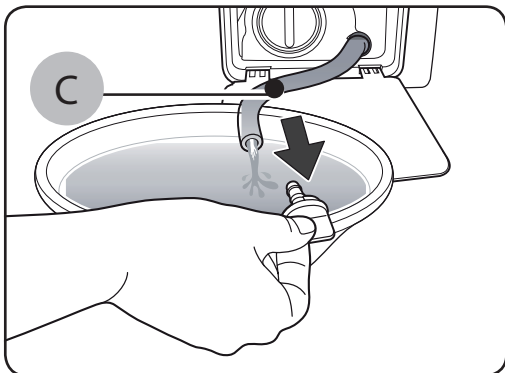

4. Öppna rörets lock och låt vattnet i nödtömningsröret (C) rinna ut i behållaren.
5. När du är klar ska du stänga rörets lock och sätta tillbaka röret. Stäng sedan filterluckan.

OBS!

Använd en rymlig behållare eftersom vattnet i trumman kan vara mer än väntat.

Underhåll

Rengöring

Tvättmaskinens yta

Använd en mjuk trasa med ett mildt rengöringsmedel. Spreja inte vatten på tvättmaskinen.

Nätfilter

Rengör nätfiltret i vattenslangen en eller två gånger om året.

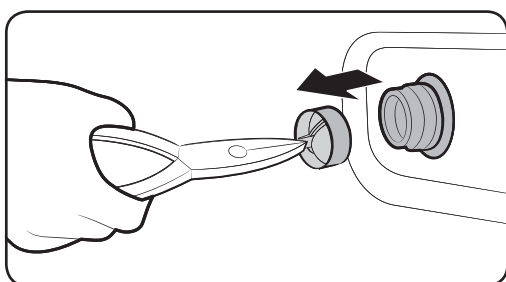
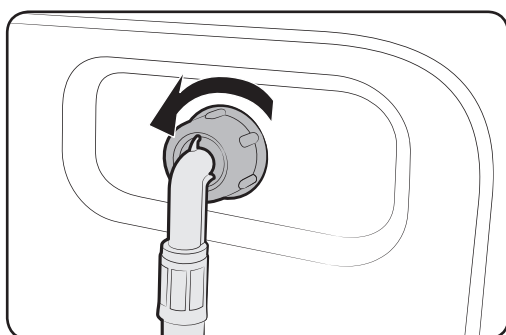

1. Stäng av tvättmaskinen och dra ut strömsladden.
2. Stäng vattenkranen.
3. Skruva loss och ta bort vattenslangen från baksidan av tvättmaskinen. Täck slangen med en trasa för att förhindra att vatten forsar ut.
4. Använd en tång för att dra ut nätfiltret från inloppsvattenventilen.
5. Sänk ner nätfiltret djupt i vatten så att den gängade anslutningen också är nedsänkt.
6. Torka nätfiltret helt i skuggan.
7. Sätt tillbaka nätfiltret i inloppsvattenventilen och återanslut vattenslangen till inloppsvattenventilen.
8. Öppna vattenkranen.

OBS!

Om nätfiltret är igensatt visas informationskoden "4C" på skärmen.

Skräpfilter

Rengör skräpfiltret varannan månad för att förhindra igentäppning. Ett tilltäppt skräpfilter kan minska bubbeleffekten.

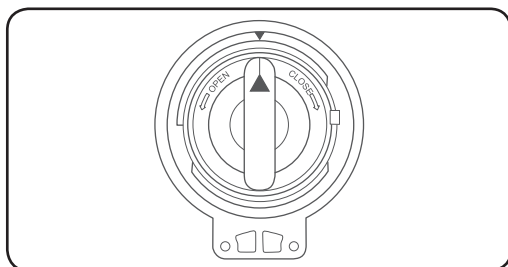
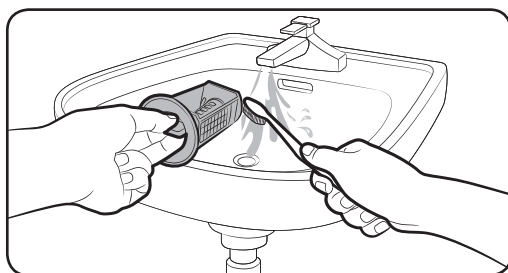
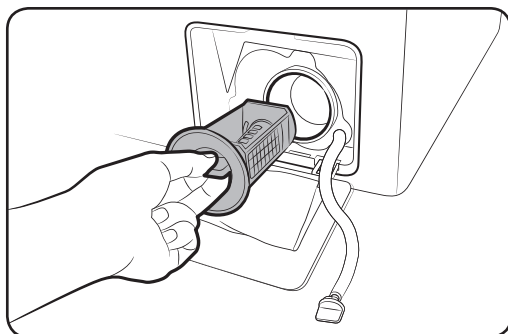

1. Stäng av tvättmaskinen och dra ut strömsladden.
2. Töm ut det återstående vattnet ur trumman. Se avsnittet "Nödtömning".
3. Tryck försiktigt på övre delen av filterlocket för att öppna.
4. Vrid **knappen för skräpfiltret** till vänster och töm resterande vatten.
5. Rengöra filtret med hjälp av mjuka borstar. Se till att tömningspumpens propeller inuti filtret inte är blockerad.
6. Sätt tillbaka skräpfiltret och vrid filterknappen till höger.

OBS!

- Vissa skräpfilter har en säkerhetsknapp som är utformad för att förebygga olyckor med barn. För att öppna säkerhetsknappen på skräpfiltret ska du trycka in den och vrida den medurs. Fjädermekanismen på säkerhetsknappen hjälper till att öppna filtret.
- För att stänga säkerhetsknappen på skräpfiltret ska du vrida den medurs. Fjädern gör ett rasslande ljud vilket är normalt.

OBS!

Om skräpfiltret är igensatt visas informationskoden "5C" på skärmen.

Underhåll

⚠ VAR FÖRSIKTIG!

- Se till att filterknappen stängs ordentligt efter rengöring av filtret. Annars kan det orsaka en läcka.
- Se till att filtret är ordentligt isatt efter rengöring. Annars kan det orsaka ett funktionsfel eller en läcka.

Tvättmedelsfack

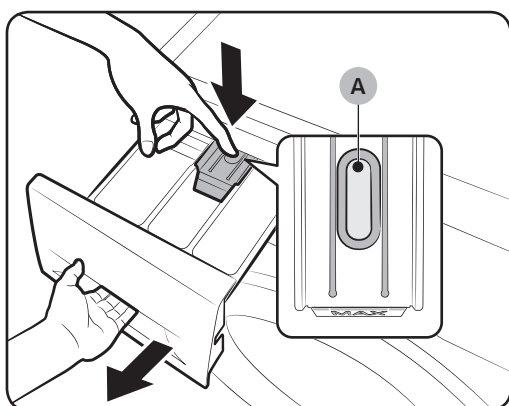

1. Håll ned frigöringsspaken (A) på insidan av facket och dra ut facket.

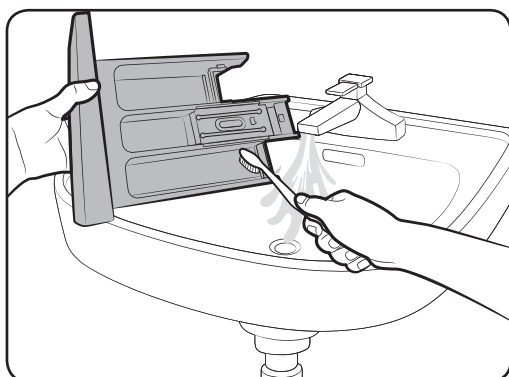

2. Rengör lådans komponenter i strömmande vatten med en mjuk borste.

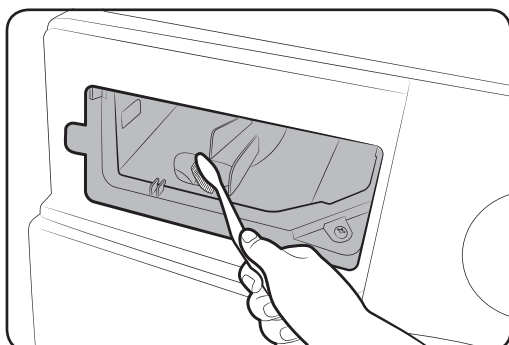

3. Rengör fackets fördjupning med en flaskborste för att avlägsna rester av tvättmedel och kalk.
4. Sätt tillbaka frigöringsspaken och facket för flytande tvättmedel till tvättmedelshållaren.
5. Skjut in facket för att stänga det.

OBS!

För att ta bort kvarvarande tvättmedel ska du utföra programmet **SKÖLJ+CENTRIFUG** med trumman tom.

Återhämtning från frysning

Tvättmaskinen kan frysas när det blir kallare än 0 °C.

1. Stäng av tvättmaskinen och dra ut strömsladden.
2. Håll varmt vatten över vattenkranen för att lossa på vattenslangen.
3. Ta bort vattenslangen och sänk ned den i varmt vatten.
4. Håll varmt vatten i trumman och låt det vara där i 10 minuter.
5. Återanslut vattenslangen till vattenkranen.

OBS!

Om tvättmaskinen ändå inte fungerar normalt ska du upprepa ovanstående steg tills den fungerar normalt.

Skötsel vid längre tid utan bruk

Undvik att lämna tvättmaskinen oanvänd under en längre tid.

Om så är fallet ska du tömma tvättmaskinen och dra ut strömsladden.

1. Vrid på **Programväljaren** för att välja **SKÖLJ+CENTRIFUG**.
2. Töm trumman och tryck på **Start/Paus**.
3. När programmet är klart ska du stänga vattenkranen och koppla bort vattenslangen.
4. Stäng av tvättmaskinen och dra ut strömsladden.
5. Öppna luckan för att låta luften cirkulera genom trumman.

Felsökning

Om några problem uppstår ska du kontrollera informationsmeddelandet på LED-skärmen och följa instruktionerna på skärmen.

Om problemet kvarstår ska du kontakta servicecentret.

Kontrollpunkter

Om du stöter på ett problem med tvättmaskinen ska du först kontrollera tabellen nedan och prova förslagen.

Problem	Åtgärd
Startar inte.	<ul style="list-style-type: none">• Kontrollera att tvättmaskinen är inkopplad.• Se till att luckan är ordentligt stängd.• Kontrollera att vattenkranarna är öppna.• Tryck på Start/Paus för att starta tvättmaskinen.• Se till att funktionen Barnlås  inte är aktiverad.• Innan tvättmaskinen börjar fyllas kommer den att göra en serie klickande ljud för att kontrollera luckans lås och göra en snabb tömning.• Kontrollera säkringen eller återställ kretsbrytaren.• Kontrollera om strömförsörjningen är korrekt.• Låg spänning detekterad.<ul style="list-style-type: none">- Kontrollera om strömsladden är isatt.• Se till att tvätten inte fastnar i luckan.
Vattenförsörjningen är otillräcklig eller inget vatten tillförs.	<ul style="list-style-type: none">• Öppna vattenkranen helt.• Se till att luckan är ordentligt stängd.• Kontrollera att vattenslangen inte har frusit.• Kontrollera att vattenslangen inte är tilltrasslad eller tilltäppt.• Se till att det finns tillräckligt med vattentryck.• Se till att kall- och varmvattenkranen är korrekt anslutna.• Rengör nätfiltret eftersom det kan vara tilltäppt.
Efter ett program finns tvättmedel kvar i tvättmedelsfacket.	<ul style="list-style-type: none">• Kontrollera att tvättmaskinen körs med tillräckligt vattentryck.• Se till att tvättmedlet tillsätts i mitten av tvättmedelsfacket.• Se till att sköljlocket är ordentligt isatt.• Om du använder kornigt tvättmedel ska du se till att tvättmedelsväljaren är i övre läget.• Ta bort sköljlocket och rengör tvättmedelsfacket.

Problem	Åtgärd
Orimliga vibrationer eller oljud hörs.	<ul style="list-style-type: none"> • Se till att tvättmaskinen installeras på ett plant, stabilt golv som inte är halt. Om golvet inte är plant ska du använda utjämningsben för att justera höjden på tvättmaskinen. • Kontrollera att transportskruvarna är borttagna. • Kontrollera att tvättmaskinen inte har kontakt med några andra föremål. • Kontrollera att tvätten är balanserad. • Motorn kan orsaka oljud under normal drift. • Overaller eller metalldekorerade kläder kan orsaka oljud när de tvättas. Detta är normalt. • Metallföremål som mynt kan orsaka oljud. Efter tvätt ska du ta bort dessa objekt från trumman eller filterbehållaren. • Omfördela tvätten. Om endast ett plagg tvättas, till exempel en badrock eller ett par jeans, kan den sista centrifugeringen misslyckas och meddelandet "Ub" visas på displayen.
Tömmer och/eller centrifugerar inte.	<ul style="list-style-type: none"> • Se till att avloppsslangen är rak hela vägen till avloppssystemet. Om du stöter på en tömningsbegränsning ska du kontakta service. • Kontrollera att smutsfiltret inte är tilltäppt. • Stäng luckan och tryck eller knacka på Start/Paus. För din säkerhet kommer tvättmaskinen inte tumlas eller snurra om inte luckan är stängd. • Kontrollera att tömningsslangen inte är fryst eller tilltäppt. • Se till att tömningsslangen är ansluten till ett avloppssystem som inte är tilltäppt. • Om tvättmaskinen inte är försörjd med tillräckligt med ström kommer den för tillfället inte att tömma eller centrifugera. Så snart tvättmaskinen återfår tillräckligt med ström kommer den att fungera normalt. • Se till att tömningsslangen är rätt placerad beroende på typ av anslutning. • Rengör smutsfiltret eftersom det kan vara tilltäppt.

Felsökning

Problem	Åtgärd
Det går inte att öppna luckan.	<ul style="list-style-type: none">Tryck eller knacka på Start/Paus för att stoppa tvättmaskinen.Det kan ta en stund för luckans låsmekanism att frigöra sig.Det går inte att öppna luckan förrän tre minuter efter att tvättmaskinen har stannat eller strömmen har slagits av.Se till att allt vatten i trumman töms.Luckan kan inte öppnas om vatten finns kvar i trumman. Töm trumman och öppna luckan manuellt.Se till att lampan för låst lucka är släckt. Lampan för låst lucka släcks när tvättmaskinen har tömts.
Orimligt med lödder.	<ul style="list-style-type: none">Se till att du använder rekommenderade, lämpliga typer av rengöringsmedel.Använd tvättmedel med hög effektivitet (HE) för att förhindra för mycket lödder.Minska tvättmedelsmängden för mjukt vatten, små maskiner eller lätt nedsmutsad tvätt.Tvättmedel utan hög effektivitet rekommenderas inte.
Kan inte använda ytterligare tvättmedel.	<ul style="list-style-type: none">Se till att den återstående mängden tvättmedel och sköljmedel inte är över gränsen.
Stoppar.	<ul style="list-style-type: none">Anslut strömsladden till ett fungerande eluttag.Kontrollera säkringen eller återställ kretsbrytaren.Stäng luckan och tryck på Start/Paus för att starta tvättmaskinen. För din säkerhet kommer tvättmaskinen inte tumlas eller snurra om inte luckan är stängd.Innan tvättmaskinen börjar fyllas kommer den att göra en serie klickande ljud för att kontrollera luckans lås och göra en snabb tömning.Programmet kan göra en paus eller blötningsperiod. Om du väntar en kort stund kan tvättmaskinen starta.Se till att nätfiltret i vattenslangen vid vattenkranarna inte är tilltäppt. Rengör nätfiltret periodvis.Om tvättmaskinen inte är försörjd med tillräckligt med ström kommer den för tillfället inte att tömma eller centrifugera. Så snart tvättmaskinen återfår tillräckligt med ström kommer den att fungera normalt.

Problem	Åtgärd
Fylls med fel vattentemperatur.	<ul style="list-style-type: none"> • Öppna båda kranarna helt. • Se till att temperaturvalet är korrekt. • Se till att slangarna är anslutna till de rätta kranarna. Spolvattenledningar. • Se till att varmvattenberedaren är inställd på att tillföra minst 49 °C varmt vatten i kranen. Kontrollera även varmvattenberedarens kapacitet och återvinningsgrad. • Koppla lossa slangarna och rengör nätfiltret. Nätfiltret kan vara tilltäppt. • När tvättmaskinen fylls kan vattentemperaturen förändras eftersom funktionen för automatisk temperaturstyrning styr inkommande vattentemperatur. Detta är normalt. • När tvättmaskinen fylls kan du märka att bara varmt och/ eller bara kallt vatten går igenom fördelaren när kalla eller varma temperaturer väljs. Detta är normalt för funktionen för automatisk temperaturstyrning när tvättmaskinen bestämmer vattentemperaturen.
Tvätten är blöt när programmet slutar.	<ul style="list-style-type: none"> • Använd hög eller extra hög centrifugeringshastighet. • Använd tvättmedel med hög effektivitet (HE) för att minska lödder. • Mängden tvätt är för liten. Små mängder (ett eller två plagg) kan bli obalanserad och inte snurra helt. • Kontrollera att tömningsslangen inte har trasslat sig eller är tilltäppt.
Läcker vatten.	<ul style="list-style-type: none"> • Se till att luckan är ordentligt stängd. • Se till att alla slangkopplingar är täta. • Se till att änden på tömningsslangen är korrekt isatt och fastsatt i avloppssystemet. • Undvik att fylla på med för mycket tvätt. • Använd tvättmedel med hög effektivitet (HE) för att förhindra för mycket lödder. • Räta ut tömningsslangen. <ul style="list-style-type: none"> - Se till att änden av avloppsslangen inte är ligger på golvet. - Kontrollera att tömningsslangen inte är tilltäppt.

Felsökning

Problem	Åtgärd
Luktar illa.	<ul style="list-style-type: none">• Orimligt mycket lödder samlat i fördjupningar kan orsaka dålig lukt.• Kör rengöringsprogram för att sanera periodvis.• Rengör luckans tätning (membran).• Torka tvättmaskinens insida när ett program är klart.
Inga bubblor syns (endast Bubble-modeller).	<ul style="list-style-type: none">• Överbelastning kan dölja bubblor.• Hårt nedsmutsad tvätt kan inte bilda bubblor.

Om problemet kvarstår ska du kontakta servicecentret. Servicecentrets nummer finns på etiketten som är fäst på produkten.

Samsung ansvarar inte för några skador på produkten eller några personskador eller andra produktsäkerhetsproblem orsakade av en reparation som inte följer instruktionerna i dessa reparationsguider. Eventuella produktskador som uppstår till följd av att någon annan än en tjänsteleverantör som certifierats av Samsung försökt utföra en reparation täcks inte heller av garantin.

Informationskoder

När tvättmaskinen inte fungerar korrekt kan du titta på informationskoden på skärmen. Kontrollera tabellen nedan och prova förslagen.

Kod	Åtgärd
4C	<p>Vatten tillförs inte.</p> <ul style="list-style-type: none">• Kontrollera att vattenkranarna är öppna.• Kontrollera att vattenslangarna inte är tilltäppta.• Kontrollera att vattenkranen inte är frysen.• Kontrollera att tvättmaskinen körs med tillräckligt vattentryck.• Se till att kall- och varmvattenkranen är korrekt anslutna.• Rengör nätfiltret eftersom det kan vara tilltäppt.• När symbolen "4C" visas tömmer maskinen vatten i 3 minuter. Under tiden inaktiveras strömbrytaren.
4C2	<ul style="list-style-type: none">• Se till att kallvattenslangen är ordentligt ansluten till kallvattenkranen. Om den är ansluten till varmvattenkranen kan tvätten deformeras med vissa program.

Kod	Åtgärd
5C	<p>Vatten töms inte.</p> <ul style="list-style-type: none"> Kontrollera att tömningsslangen inte är fryst eller tilltäppt. Se till att tömningsslangen är rätt placerad beroende på typ av anslutning. Rengör smutsfiltret eftersom det kan vara tilltäppt. Se till att avloppsslangen är rak hela vägen till avloppssystemet. Om informationskoden är kvar ska du kontakta kundtjänst.
dC	<p>Tvättmaskinen används med luckan öppen.</p> <ul style="list-style-type: none"> Se till att luckan är ordentligt stängd. Se till att tvätten inte fastnar i luckan.
OC	<p>Vatten har svämmat över.</p> <ul style="list-style-type: none"> Starta om efter centrifugering. Om informationskoden är kvar på skärmen ska du kontakta en lokal kundtjänst för Samsung.
LC, LC1	<p>Räta ut tömningsslangen.</p> <ul style="list-style-type: none"> Se till att änden av avloppsslangen inte är ligger på golvet. Kontrollera att tömningsslangen inte är tilltäppt. Om informationskoden är kvar ska du kontakta kundtjänst.
3C	<p>Kontrollera motordrift.</p> <ul style="list-style-type: none"> Försök att starta om programmet. Om informationskoden är kvar ska du kontakta kundtjänst.
UC	<p>Den elektroniska styrningen behöver kontrolleras (Överspänningsfel).</p> <ul style="list-style-type: none"> Kontrollera PCB och kablaget. Kontrollera om strömförsörjningen är korrekt. Om informationskoden fortfarande visas, kontakta kundtjänst.
	<p>Låg spänning detekterad.</p> <ul style="list-style-type: none"> Kontrollera om strömsladden är isatt. Om informationskoden är kvar ska du kontakta kundtjänst.
HC	<p>Värmekontroll för hög temperatur.</p> <ul style="list-style-type: none"> Om informationskoden är kvar ska du kontakta kundtjänst.

Felsökning

























Kod	Åtgärd
1C	Vattennivåsensorn fungerar inte som den ska. <ul style="list-style-type: none">• Slå av maskinen och starta om programmet.• Om informationskoden är kvar ska du kontakta kundtjänst.• När symbolen "4C" visas tömmer tvättmaskinen i 3 minuter. Under denna tid är strömbrytaren ur funktion.
AC	Kontrollera kommunikationen mellan primär och sekundär PBM. <ul style="list-style-type: none">• Slå av maskinen och starta om programmet.• Om informationskoden är kvar ska du kontakta kundtjänst.
FC	Fläktmotorn till torktummlaren fungerar inte korrekt. <ul style="list-style-type: none">• Slå av maskinen och starta om programmet.• Om informationskoden är kvar ska du kontakta Samsungs lokala kundtjänst.
0	Maskinen stängs inte av automatiskt efter den senaste processen för processen för centrifugering och symbolen "0" fortfarande visas. <ul style="list-style-type: none">• Maskinen fungerar normalt utan att köra cykeln DRUM CLEAN. Det rekommenderas att cykeln körs regelbundet för hygieniska syften.

Om någon informationskod är kvar på skärmen ska du kontakta en lokal kundtjänst för Samsung.

Specifikationer

Materialtabell

Följande symboler erbjuder tvättanvisningar. Tvättetiketterna innehåller fyra symboler i följande ordning: tvätt, blekning, torkning och strykning (och kemtvätt vid behov). Användningen av symbolerna är konsekvent bland tillverkarna av hushållstextilier och importerade alternativ. Följ anvisningarna på tvättetiketterna för att maximera textiliernas livslängd och minska tvättproblem.

	Impregnerade material		Stryk inte
	Fintvätt		Kan kemtvättas med alla medel
	Plagget kan tvättas i 95 °C		Kemtvätt
	Plagget kan tvättas i 60 °C		Kemtvätta endast med perklorid, tändarbränsle, ren alkohol eller R113.
	Plagget kan tvättas i 40 °C		Kemtvätta endast med fotogen, ren alkohol eller R113.
	Plagget kan tvättas i 30 °C		Kemtvätta inte
	Endast handtvätt		Plantorka
	Kemtvättas		Kan hängas för torkning
	Kan blekas i kallvatten		Torka på galge
	Blek inte		Torktumla, normal värme
	Kan strykas vid max. 200 °C		Torktumla, låg värme
	Kan strykas vid max. 150 °C		Torktumla inte
	Kan strykas vid max. 100 °C		

Specifikationer

Skydda miljön

- Den här apparaten är tillverkad av återvinningsbara material. Om du bestämmer dig för att göra dig av med apparaten ska du observera lokala regler för avfall. Kapa strömsladden så att enheten inte kan anslutas till en strömkälla. Ta bort luckan så att djur och småbarn inte kan fastna inne i apparaten.
- Överdosera inte tvättmedlet, följ tvättmedelstillverkarens instruktioner.
- Använd endast fläckborttagningsmedel före tvättcykeln om det är absolut nödvändigt.
- Spara vatten och el genom att bara köra fulla maskiner (exakt mängd beror på vilket program som används).

Garanti på reservdelar

Vi ger garanti på följande reservdelar som finns tillgängliga för behöriga reparatörer och slutanvändare under en period av minst 10 år efter att den sista enheten av modellen släppts ut på marknaden.

- Luckor, gångjärn och tätningar, samt andra tätningar, monterad låsanordning för lucka och kringutrustning av plast, som tvättmedelsfack.
- Listade delar kan köpas på webbplatsen nedan.
 - <http://www.samsung.com/support>

Specifikationsblad

*** Asterisk(er) innebär en variant av en modell och kan vara olika (0-9) eller (A-Z).

Typ		Frontmatad tvättmaskin	
Modellnamn		WD9*TA****	
Mått		B600mm X D650mm X H850mm	
Vattentryck		50 kPa - 1000 kPa	
Nettovikt		68 kg	
Tvätt- och centrifugeringskapacitet		9,0 kg	
Torrkapacitet		6,0 kg	
Strömförbrukning	Tvätt och torkning	220 V	1900 W
		240 V	2300 W
	Torkning	220 V	1600 W
		240 V	1900 W
Varvtal centrifug		1400 varv/minut	

Typ		Frontmatad tvättmaskin	
Modellnamn		WD8*TA****	WD7*TA****
Mått		B600mm X D600mm X H850mm	B600mm X D550mm X H850mm
Vattentryck		50 kPa - 1000 kPa	
Nettovikt		68 kg	63 kg
Tvätt- och centrifugeringskapacitet		8,0 kg	7,0 kg
Torrkapacitet		5,0 kg	4,0 kg
Strömförbrukning	Tvätt och torkning	220 V	1900 W
		240 V	2300 W
	Torkning	220 V	1600 W
		240 V	1900 W
Varvtal centrifug		1400 varv/minut	

OBS!

Design och specifikationer kan ändras utan föregående meddelande i kvalitetssyfte.

Specifikationer

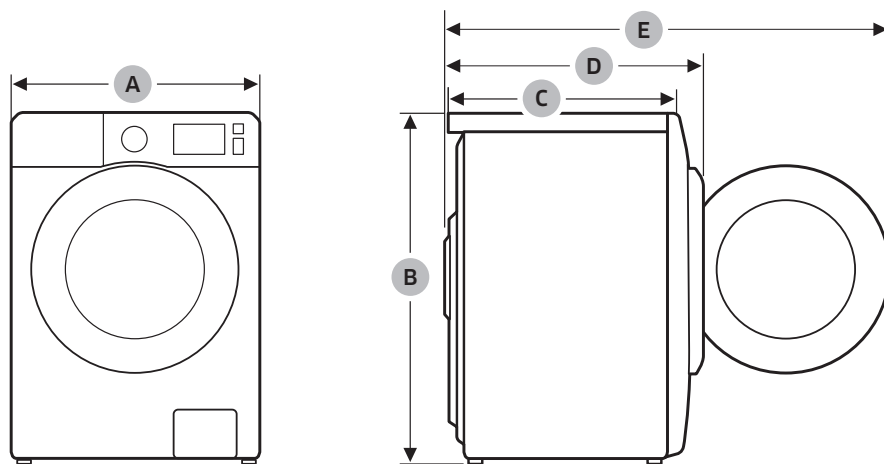

MODELL	A	B	C	D	E
WD9*TA****	600 mm	850 mm	650 mm	730 mm	1170 mm
WD8*TA****	600 mm	850 mm	600 mm	680 mm	1120 mm
WD7*TA****	600 mm	850 mm	550 mm	620 mm	1070 mm

OBS!

Design och specifikationer kan ändras utan föregående meddelande i kvalitetssyfte.

Vägledande information (Enligt EU 2019/2023)

Modell	Program	Kapacitet (kg)	Cykeltid (TT:MM)	Energiförbrukning (kWh/program)	Vattenförbrukning (L/program)	Maximal temperatur (°C)	Restfuktnnehåll (%)	Centrifugeringshastighet (varv/min)
WD9*TA*****	Eco40-60	9	3:42	0,966	73,0	31	53,0	1400
		4,5	2:54	0,527	42,0	28	53,0	1400
		2,5	2:44	0,265	35,0	21	53,0	1400
	Bomull 20°C	9	3:19	0,357	117,0	20	53,0	1400
	Bomull 60°C	9	2:25	1,504	134,0	55	53,0	1400
	Bomull 60°C+ Blötläggning med Eco Bubble	9	2:55	2,099	134,0	60	53,0	1400
	Syntet 40°C	4	2:25	0,680	68,0	40	32,0	1200
	Snabbtvätt 15' (Kallt)	2	0:15	0,015	43,0	15	105,0	800
	Tvätt+Tork	6	7:51	4,550	105,0	29	-	1400
		3	5:25	2,590	68,0	22	-	1400
WD8*TA*****	Eco40-60	8	3:26	1,022	65,0	36	53,0	1400
		4	2:38	0,547	42,0	31	53,0	1400
		2	2:26	0,260	35,0	23	53,0	1400
	Bomull 20°C	8	3:19	0,339	104,0	20	53,0	1400
	Bomull 60°C	8	2:25	1,659	127,0	55	53,0	1400
	Bomull 60°C+ Blötläggning med Eco Bubble	8	2:55	2,192	127,0	60	53,0	1400
	Syntet 40°C	4	2:25	0,680	68,0	40	32,0	1200
	Snabbtvätt 15' (Kallt)	2	0:15	0,015	43,0	15	105,0	800
	Tvätt+Tork	5	6:47	4,165	93,0	28	-	1400
		2,5	4:41	1,900	61,0	22	-	1400
WD7*TA*****	Eco40-60	7	3:28	1,130	63,0	44	53,0	1400
		3,5	2:42	0,547	36,0	35	53,0	1400
		2	2:42	0,207	29,0	21	53,0	1400
	Bomull 20°C	7	3:19	0,336	120,0	20	53,0	1400
	Bomull 60°C	7	2:25	1,587	117,0	55	53,0	1400
	Bomull 60°C+ Blötläggning med Eco Bubble	7	2:55	2,011	117,0	60	53,0	1400
	Syntet 40°C	4	2:25	0,680	68,0	40	32,0	1200
	Snabbtvätt 15' (Kallt)	2	0:15	0,015	43,0	15	105,0	800
	Tvätt+Tork	4	6:32	3,310	83,0	35	-	1400
		2	4:58	1,701	51,0	24	-	1400

Värden som anges för programmen annat än ECO 40-60 programmet och tvätt- och torrcykeln är endast vägledande.

Specifikationer

EPREL-information

För att få tillgång till EPREL-registrerad modell:

1. Gå till <https://eprel.ec.europa.eu>
2. Hämta identifieraren av modellen från energimärket på produkten och skriv in den i sökrutan
3. Information om energimärkning för modellen visas

* Du kan hämta information om produkten direkt via [https://eprel.ec.europa.eu/qr/#####\(registreringsnummer.\)](https://eprel.ec.europa.eu/qr/#####(registreringsnummer.))

Registreringsnumret finns på etiketten med uppgift på produkten.

Memo







FRÅGOR ELLER KOMMENTARER?

LAND	RING	ELLER BESÖK OSS PÅ WEBBEN
NORWAY	21629099	www.samsung.com/no/support
DENMARK	707 019 70	www.samsung.com/dk/support
FINLAND	030-6227 515	www.samsung.com/fi/support
SWEDEN	0771 726 786	www.samsung.com/se/support



DC68-04200L-03

Pesukoneen

Käyttöopas

WD9*TA**** / WD8*TA**** / WD7*TA****

SAMSUNG

Sisällysluettelo

Turvallisuustiedot	4
Mitä sinun tulee tietää turvallisuusohjeista	4
Tärkeitä turvamerkintöjä	4
Tärkeitä varotoimenpiteitä	5
Tärkeitä asennuksen liittyviä varoituksia	8
Asennukseen liittyviä muistutuksia	9
Tärkeitä käyttöön liittyviä varoituksia	10
Käyttöön liittyviä muistutuksia	11
Tärkeitä puhdistukseen liittyviä varoituksia	14
WEEE-direktiiviin liittyviä ohjeita	15
Ecodesign	15
Asennus	16
Pakkauksen sisältö	16
Asennusvaatimukset	18
Asennus vaihe vaiheelta	20
Ennen aloittamista	30
Alkuasetukset	30
Pyykkiohjeet	30
Pesuainesuositus	33
Pesuainelaatikon ohjeet	34
Toiminnot	37
Käyttöpaneeli	37
Yksinkertaiset aloitusohjeet	38
Vain kuivaus	39
Pesuohjelman yleiskatsaus	40
Asetukset	44

Kunnossapito	45
RUMMUNPUHDISTUS	45
Smart check 	46
Hätäyhjennys	47
Puhdistus	48
Toimenpiteet jäätymisen jälkeen	51
Hoito pitkien käyttötaukojen aikana	51
Vianetsintä	52
Tarkistuskohteet	52
Näyttökoodit	56
Tekniset tiedot	59
Materiaalien pesu- ja hoito-ohjeet	59
Ympäristönsuojelu	60
Varaosatakuu	60
Tekniset tiedot	61



Turvallisuuustiedot

Onnittelut uuden Samsung-pesukoneen hankkimisesta. Näissä käyttöohjeissa on tärkeää tietoa laitteen asennuksesta, käytöstä ja huollosta. Lue tämä opas huolellisesti, jotta voisit hyödyntää kaikkia pesukoneen etuja ja ominaisuuksia.

Mitä sinun tulee tietää turvallisuusohjeista

Lue tämä käyttöopas kokonaan, jotta voisit turvallisesti ja tehokkaasti käyttää uuden laitteesi ominaisuuksia ja toimintoja. Säilytä tämä käyttöopas laitteen lähellä, jotta voit myöhemmin tarvittaessa tutustua siihen. Käytä tätä laitetta vain sen käyttötarkoituksen mukaisesti näiden ohjeiden kuvauksen mukaisesti.

Näiden käyttöohjeiden varoitukset ja tärkeät turvallisuusohjeet eivät kata kaikkia mahdollisia olosuhteita ja tilanteita. Käyttäjän vastuulla on soveltaa tervettä järkeä, varovaisuutta ja huolellisuutta asentaessaan, ylläpitäessään ja käyttäessään pesukonetta. Koska oheiset ohjeet koskevat useita eri malleja, oman pesukoneesi ominaisuudet saattavat olla jonkin verran erilaiset kuin tässä oppaassa kuvatut, eivätkä kaikki varoitukset välttämättä koske sinun laitettasi. Jos sinulla on jotakin kysyttävää, ota yhteyttä lähimpään huoltopalveluun tai etsi ohjeita ja muita tietoja osoitteesta www.samsung.com.

Tärkeitä turvamerkintöjä

Mitä näiden käyttöohjeiden kuvakkeet ja merkit tarkoittavat:

VAROITUS

Vaara tai vaarallinen käyttö, joka voi aiheuttaa vakavia henkilökohtaisia tapaturmia, jopa kuoleman ja/tai aineellisia vahinkoja.

HUOMIO

Vaara tai vaarallinen käyttö, joka voi aiheuttaa henkilökohtaisia tapaturmia ja/tai aineellisia vahinkoja.

HUOMAUTUS

Ilmaisee henkilövahingon tai omaisuusvahingon vaaraa.

Lue ohjeet

Nämä varoitusmerkit auttavat estämään sinua ja muita loukkaantumasta.

Noudata niitä huolellisesti.

Kun olet lukenut tämän käyttöoppaan, pidä se tallessa tulevaa käyttöä varten.

Lue kaikki ohjeet ennen laitteen käyttöä.



Kaikkiin laitteisiin, jotka toimivat sähköllä ja joissa on liikkuvia osia, liittyy onnettomuusriski. Jotta laitteen käyttö olisi turvallista, tutustu sen toimintaan ja käytä sitä varoen.

Tärkeitä varotoimenpiteitä

VAROITUS

Voit vähentää tulipalon, sähköiskun ja henkilövahinkojen riskiä laitetta käytettäessä noudattamalla yleisiä turvatoimia, kuten näitä:

- 1.** Tämä laite ei ole tarkoitettu lasten tai muiden sellaisten henkilöiden käytettäväksi, joiden fyysiset tai henkiset ominaisuudet, aistirajoitukset tai kokemuksen ja tiedon puute estävät heitä käyttämästä laitetta turvallisesti, ellei heidän turvallisuudestaan vastaava henkilö valvo heitä tai ole opastanut heille laitteen käyttöä.
- 2. Käyttö Euroopassa:** Tämä laite soveltuu myös 8-vuotiaiden ja sitä vanhempien lasten käytettäväksi sekä sellaisten henkilöiden käytettäväksi, joilla on fyysisiä tai henkisiä rajoitteita tai kokemuksen ja tiedon puutteita, jos heitä valvotaan tai opastetaan laitteen turvallisessa käytössä ja jos he ymmärtävät käyttöön liittyvät riskit. Lapset eivät saa leikkiä laitteella. Lapset eivät saa puhdistaa laitetta tai suorittaa käyttäjälle sallittuja huoltotöitä ilman valvontaa.
- 3.** Lapsia tulee valvoa, etteivät he leiki laitteella.
- 4.** Jos sähköjohto on vaurioitunut, se tulee vaihdattaa valmistajalla, valtuutetussa huoltoliikkeessä tai ammattitaitoisella teknikolla, jotta välttyttäisiin vaurioilta ja vahingoilta.
- 5.** Käytä laitteen mukana toimitettuja uusia letkuja. Vanhoja letkuja ei saa käyttää uudelleen.

Turvallisuustiedot

6. Varmista, ettei matto peitä laitteen pohjassa olevia tuuletusaukkoja (malleissa, joissa tuuletusaukot ovat laitteen pohjassa).
7. Käyttö Euroopassa: Alle 3-vuotiaat lapset on pidettävä etäällä, ellei heitä jatkuvasti valvota.
8. **HUOMIO:** Jotta vältetään tahattomalta lämpökatkaisun nollaukselta, laitetta ei saa asentaa käyttämään ulkoista kytkinlaitetta, kuten ajastinta, tai kytkeä sellaiseen sähköpiiriin, jossa tapahtuu säännöllisiä katkoksia.
9. Älä kuivaa kuivausrummussa kohteita, jotka on puhdistettu teollisilla kemikaaleilla.
10. Puhdista nukksihti säännöllisesti, mikäli tarpeen.
11. Älä päästä nukkaa kerääntymään kuivausrummun ympärille. (ei sovelleta laitteille, joiden ilmanvaihto on suunnattu rakennuksen ulkopuolelle)
12. Riittävä tuuletus vaaditaan, jotta estetään kaasujen kertyminen huoneeseen laitteista, joissa käytetään muun tyyppisiä polttoaineita, mukaan lukien avotuli.
13. Älä kuivaa kuivausrummussa pesemättömiä vaatteita.
14. Tekstiilit, jotka ovat tahriintuneet ruokaöljystä, asetonista, alkoholista, bensiinistä, paloöljystä, tahrannoista, tärpätistä, vahasta ja vahanpoistoaineista, on pestävä kuumassa vedessä runsaan pesuainemäärän kanssa ennen kuin ne voi kuivata kuivausrummussa.
15. Kohteita, kuten vaahtokumi (lateksikumi), suihkumyssyt, vedenpitävät tekstiilit, kumivahvisteiset materiaalit ja vaatteet tai tyynyt, joissa on vaahtokumipehmustus ei saa kuivata kuivausrummussa.

-
- 16.** Pehmennysaineita tai vastaavia tuotteita tulee käyttää pehmennysaineiden ohjeiden mukaisesti.
- 17.** Kuivausjakson viimeinen vaihe (jäähdytysjakso) tapahtuu ilman lämmitystä, jotta varmistetaan pyykin pysyminen lämpötilassa, jossa ne eivät vahingoitu.
- 18.** Poista taskuista kaikki esineet, kuten sytyttimet ja tulitikut.
- 19. VAROITUS:** Älä sammuta kuivausrumpua ennen jakson päättymistä, jollet poista nopeasti koko pyykkiä kuivausrummusta levittääksesi ne ja antaaksesi lämmön haihtua.
- 20.** Poistoilmaa ei saa liittää hormeihin, joita käytetään kaasua tai muita polttoaineita käyttävien laitteiden poistokaasuille.
- 21.** Älä asenna tuotetta lukittavan oven tai liukuoven taakse tai sellaisen oven taakse, jonka saranat ovat kuivausrummun saranoiden vastakkaisella puolella siten, että ne rajoittavat kuivausrummun luukun avaamista.
- 22. VAROITUS:** Laitetta ei saa asentaa ulkoisen kytkinlaitteen, kuten ajastimen, kautta tai kytkeä sellaiseen sähköpiiriin, jossa tapahtuu säännöllisiä katkoksia.
- 23.** Tämä laite on tarkoitettu vain kotitalouskäyttöön ja sitä ei tule käyttää:
- kauppojen, toimistojen ja muiden työpaikkojen taukotiloissa
 - maataloilla
 - hotelleissa, motelleissa ja muissa majoituspaikoissa
 - majataloissa
 - yhteiskäytössä kerrostaloissa tai itsepalvelupesuloissa



Turvallisuustiedot

Tärkeitä asennuksen liittyviä varoituksia

VAROITUS

Tämän laitteen asennuksen saa tehdä vain pätevä asentaja tai huoltoliike.

- Muutoin seurauksena voi olla sähköisku, tulipalo, räjähdys, laitevika tai henkilövahinkoja.

Laite on painava, joten ole varovainen, kun nostat sitä.

Liitä virtajohto 220–240 V:n / 50 Hz:n tai tehokkaampaan pistorasiaan ja liitä kyseiseen pistorasiaan vain tämä laite. Älä koskaan käytä jatkojohtoa.

- Jos pistorasiaan liitetään muita laitteita, jatkopistorasian tai jatkojohdon käyttö voi johtaa sähköiskuun tai tulipaloon.
- Varmista, että virtalähteen jännite, taajuus ja virta vastaavat laitteen ominaisuuksia. Ohjeen laiminlyönnin seurauksena voi olla sähköisku tai tulipalo. Liitä pistoke pistorasiaan tiukasti.

Poista kaikki vieraat aineet kuten pöly tai vesi pistorasioista ja kontaktipinnoilta säännöllisesti kuivaa liinaa käyttämällä.

- Irrota pistoke ja puhdista se kuivalla liinalla.
- Ohjeen laiminlyönnin seurauksena voi olla sähköisku tai tulipalo.
- Kytke pistoke pistorasiaan niin, että johto lähtee lattiaa kohti. Jos kytket pistokkeen pistorasiaan päinvastaisessa suunnassa, johdon sisällä olevat johtimet saattavat vaurioitua ja seurauksena voi olla sähköisku tai tulipalo.

Pidä kaikki pakkausmateriaalit poissa lasten ulottuvilta. Pakkausmateriaali voi olla lapsille vaaraksi.

- Jos pussi joutuu lapsen päähän, lapsi voi tukehtua. Jos laite, sen pistoke tai virtajohto on vaurioitunut, ota yhteyttä lähimpään huoltopalveluun.

Tämä laite on maadoitettava asianmukaisesti.

Älä maadoita laitetta kaasuputkeen, muoviseen vesiputkeen tai puhelinlinjaan.

- Tämä voi aiheuttaa sähköiskun, tulipalon, räjähdysten tai laitevikoja.
- Älä milloinkaan kytke virtajohtoa väärin maadoitettuun pistorasiaan, ja varmista, että pistorasia on paikallisten ja kansallisten määräyksen mukainen.

Älä asenna laitetta lämmityslaitteen tai syttyvän materiaalin lähelle.

Älä asenna laitetta kosteaan, öljyiseen tai likaiseen paikkaan tai suoralle auringonvalolle tai vedelle (sadepisarat) alttiiseen paikkaan.

Älä asenna laitetta paikkaan, jossa se altistuu alhaisille lämpötiloille.

- Pakkanen saattaa halkaista laitteen putket.



Älä asenna tätä laitetta paikkaan, jossa on kaasuvuodon vaara.

- Vaarana on sähköisku tai tulipalo.

Älä käytä sähkömuuntajaa.

- Vaarana on sähköisku tai tulipalo.

Älä käytä vaurioitunutta virtajohtoa tai löysää tai vaurioitunutta pistoketta.

- Vaarana on sähköisku tai tulipalo.

Älä kisko tai taivuta sähköjohtoa liiallisesti.

Älä kierrä tai solmi sähköjohtoa.

Älä kytke sähköjohtoa metalliesineen ylle, laita painavia esineitä sen päälle, laita sitä esineiden väliin, tai työnnä sitä laitteen takana olevaan tilaan.

- Vaarana on sähköisku tai tulipalo.

Älä vedä virtajohdosta, kun irrotat pistoketta pistorasiasta.

- Pidä kiinni pistokkeesta, kun irrotat sen pistorasiasta.
- Ohjeen laiminlyönnin seurauksena voi olla sähköisku tai tulipalo.

Laitte on asetettava niin, että verkkojohdon pistokkeeseen, vesihanaan ja poistoletkuun pääsee helposti käsiksi.

Mikäli valtuuttamaton palveluntarjoaja on korjannut tuotteen, tuotetta on korjattu itse tai tuotetta on korjattu epäammattimaisesti, Samsung ei vastaa mistään tuotteen vahingoista, loukkaantumisista tai muista tuotteen turvallisuusongelmista, jotka aiheutuvat tehdyistä tuotteen korjausyrityksistä, joissa ei ole huolellisesti noudatettu näitä korjaus- ja huolto-ohjeita. Takuu ei korvaa mitään vaurioita, jotka aiheutuvat muun kuin Samsungin valtuuttaman palveluntarjoajan tekemistä tuotteen korjausyrityksistä.

Asennukseen liittyviä muistutuksia

HUOMIO

Laitte tulee laittaa sellaiseen asentoon, että pistorasia on käden ulottuvilla.

- Jos et toimi näin, seurauksena voi olla sähköisku tai tulipalo.

Asenna laite vaakasuoraan sellaiselle tukevalle lattialle, joka kestää laitteen painon.

- Jos et toimi näin, laite saattaa täristä, liikkua, pitää ylimääräistä ääntä tai se ei välttämättä toimi oikein.



Turvallisuustiedot

Tärkeitä käyttöön liittyviä varoituksia

VAROITUS

Jos laitteesta tulvii vettä, katkaise veden- ja virransyöttö välittömästi ja ota yhteyttä lähimpään huoltopalveluun.

- Älä kosketele virtapistoketta märin käsin.
- Jos et toimi näin, seurauksena voi olla sähköisku.

Jos laitteesta kuuluu outoa ääntä tai savua tai se haisee palaneelle, ota virtajohto välittömästi irti pistorasiasta ja ota yhteyttä lähimpään huoltopalveluun.

- Ohjeen laiminlyönnin seurauksena voi olla sähköisku tai tulipalo.

Kaasuvuodon sattuessa (esim. propaanikaasu, nestekaasu, jne.), tuuleta välittömästi koskematta virtapistokkeeseen. Älä kosketa laitetta tai sähköjohtoa. Älä kosketele laitetta tai sähköjohtoa.

- Älä käytä tuuletinta.
- Kipinä voi aiheuttaa räjähdysten tai tulipalon.

Älä anna lasten leikkiä pesukoneen sisällä tai päällä. Kun hävität laitteen, poista sen luukun vipu.

- Jos lapsi jää tuotteen sisälle, hän voi tukehtua kuoliaaksi.

Poista ennen pesukoneen käyttöä kaikki sen pohjassa olevat pakkausmateriaalit (pehmusteet ja styroksi).

Älä pese koneessa sellaisia vaatteita, joissa on bensiiniä, kerosiinia, bensiiniä, maaliohennetta, alkoholia tai muita herkästi syttyviä tai räjähtäviä aineita.

- Vaarana on sähköisku, tulipalo tai räjähdys.

Älä avaa pesukoneen luukkuja väkisin, kun laite on käynnissä (pesu korkeissa lämpötiloissa, kuivaus tai linkous).

- Pesukoneesta ulos tulviva vesi voi aiheuttaa palovammoja tai tehdä lattiasta liukkaan. Seurauksena voi olla tapaturmia.
- Luukun avaaminen väkisin voi vaurioittaa laitetta tai aiheuttaa henkilövahinkoja.

Älä laita käsiäsi pesukoneen alle sen ollessa käytössä.

- Seurauksena voi olla tapaturmia.

Älä kosketele virtapistoketta märin käsin.

- Seurauksena voi olla sähköisku.

Älä katkaise laitteen virtaa irrottamalla virtapistoketta pistorasiasta koneen ollessa käynnissä.

- Jos tämän jälkeen kytket pistokkeen uudelleen pistorasiaan, tämä voi aiheuttaa kipinöitä ja sähköiskun tai tulipalon.



Älä anna lasten kiipeillä laitteessa.

- Vaarana on sähköisku, palovamma tai henkilövahinko.

Älä laita käsiäsi äläkä mitään metalliesineitä pesukoneen alle sen ollessa käytössä.

- Seurauksena voi olla tapaturmia.

Älä irrota laitetta pistorasiasta vetämällä virtajohtosta. Ota aina pistokkeesta tiukasti kiinni ja vedä se suoraan irti pistorasiasta.

- Jos virtajohto vaurioituu, seurauksena voi olla oikosulku, tulipalo ja/tai sähköisku.

Älä yritä itse korjata laitetta, purkaa sitä osiin tai muunnella laitetta.

- Älä käytä standardisulakkeista poikkeavia sulakkeita (esim. kupari, teräslanka jne.).
- Jos laite tarvitsee huoltoa tai uudelleenasetuksen, ota yhteyttä lähimpään huoltopalveluun.
- Muutoin seurauksena voi olla sähköisku, tulipalo, laitevika tai henkilövahinkoja.

Jos tulovesiletkun kiinnitys vesihanaan löystyy ja laitteeseen tulvii vettä, irrota pistoke pistorasiasta.

- Ohjeen laiminlyönnin seurauksena voi olla sähköisku tai tulipalo.

Irrota pistoke pistorasiasta ukkosmyrskyjen aikana tai jos et käytä laitetta pitkään aikaan.

- Ohjeen laiminlyönnin seurauksena voi olla sähköisku tai tulipalo.

Jos laitteeseen joutuu jokin vieras esine, irrota virtajohto pistorasiasta ja ota yhteyttä lähimpään Samsunghuoltoon.

- Vaarana on sähköisku tai tulipalo.

Älä anna lasten (tai lemmikkieläinten) leikkiä pesukoneen päällä tai sen sisällä. Pesukoneen luukku ei avaudu sisäpuolelta helposti ja lapsi saattaa loukkaantua vakavasti, jos hän jää loukkuun koneen sisälle.

Käyttöön liittyviä muistutuksia

HUOMIO

Jos pesukone on likaantunut esim. pesuaineen, ruoantähteiden tai muun lian vuoksi, irrota pistoke pistorasiasta ja puhdista pesukone kostealla ja pehmeällä liinalla.

- Jos et toimi näin, laitteeseen voi syntyä väri- tai muotovirheitä tai ruostetta tai se saattaa vaurioitua muulla tavoin.

Voimakas isku saattaa rikkoa etulasin. Käytä pesukonetta varoen.

- Jos lasi menee rikki, seurauksena voi olla henkilövahinkoja.

Jos vedensyötössä on vikaa tai jos kiinnität tulovesiletkun uudelleen, avaa hana varovasti.



Turvallisuustiedot

Avaa hana varovasti, jos laitetta ei ole käytetty pitkään aikaan.

- Tulovesiletkun tai vesiputken ilmanpaine voi vaurioittaa laitteen osia tai aiheuttaa vuodon.

Jos veden tyhjennys ei toimi kunnolla laitteen käytön aikana, varmista, ettei viemäroinnissä ole vikaa.

- Jos pesukoneeseen tulvii viemäriverian vuoksi vettä sen käytön aikana, seurauksena voi olla sähkövuodon aiheuttama sähköisku tai tulipalo.

Työnnä pyykki kokonaan pesukoneen sisälle, jotteivät ne tarttuisi luukkuun.

- Jos luukkuun tarttuu vaatteita, vaate tai pesukone voivat vaurioitua tai laitteesta voi vuotaa vettä.

Sulje pesukoneelle johtava vesihana, kun pesukonetta ei käytetä.

Varmista, että tulovesiletkun liittimen ruuvit on kiinnitetty kunnolla.

- Jos näin ei ole, seurauksena voi olla laite- tai henkilövahinkoja.

Varmista, että kumitiivisteeseen ja etuluukun lasiin ei pääse mitään niihin kuulumattomia aineita (esim. likaa, langanpätkiä, hiuksia yms.).

- Jos luukkuun tarttuu jotakin siihen kuulumatonta ainetta tai jos ovea ei suljeta kokonaan, laite voi vuotaa.

Ennen kuin käytät laitetta, avaa vesihana ja varmista, että tulovesiletkun liitin on kiinnitetty kunnolla ja ettei vuotoja esiinny.

- Jos tulovesiletkun liittimen ruuvit ovat löysällä, laite saattaa vuotaa.

Ostamasi tuote on tarkoitettu vain kotitalouskäyttöön.

Tuotteen käyttö kaupallisiin tarkoituksiin tulkitaan tuotteen väärinkäytöksi. Tässä tapauksessa tuotteella ei ole Samsungin normaalitakuuta, eikä Samsung vastaa tällaisen väärinkäytön aiheuttamasta virheellisestä toiminnasta tai vahingoista.

Älä seiso laitteen päällä äläkä aseta sen päälle esineitä (esim. pyykkiä, sytytettyjä kynttilöitä tai savukkeita, astioita, kemikaaleja, metalliesineitä jne.).

- Muutoin seurauksena voi olla sähköisku, tulipalo, laitevika tai henkilövahinkoja.

Älä suihkuta räjähdysriskiä aineita, kuten hyönteismyrkkyä, laitteen pinnoille.

- Paitsi että tällaiset aineet ovat vaarallisia ihmisille, ne voivat myös aiheuttaa sähköiskun, tulipalon tai laitevikoja.

Älä aseta pesukoneen lähettyville mitään sellaisia laitteita, jotka voivat muodostaa sähkömagneettisen kentän.

- Tämä voi johtaa toimintahäiriöihin ja henkilövahinkoihin.

Laitteesta kuumavesipesun ja kuivausohjelman aikana tuleva vesi on kuumaa. Älä koske veteen.



- Tämä voi johtaa palovammoihin tai henkilövahinkoihin.

Älä pese, linkoa äläkä kuivaa vedenpitäviä istuinsuojia, mattoja tai vaatteita (*), jos laitteessa ei ole erityistä ohjelmaa tällaisten materiaalien pesemiseen.

(*): Villaiset vuodevaatteet, sadetakit, kalastusliivit, hiihtohousut, makuupussi, kuorivaipat, verryttelypuvut ja polkupyörien, moottoripyörien ja autojen peitteet yms.

- Älä pese paksuja ja jäykkiä mattoja, vaikka niiden pesumerkkiin olisikin merkitty konepesu. Tämä voi johtaa henkilövahinkoihin tai vaatteet, pesukone, sen lähellä olevat seinät tai lattia voivat vaurioitua, sillä kone saattaa tärinästä tavallista voimakkaammin.
- Älä pese sellaisia räsy- tai ovimattoja, joiden tausta on kumia. Kumien tausta saattaa irrota ja tarttua rummun sisäpintaan, ja tämä voi aiheuttaa toimintahäiriöitä, esimerkiksi virheitä vedenpoistossa.

Älä käytä pesukonetta, jos pesuainelokero ei ole paikoillaan.

- Tämä voi aiheuttaa vuotoja, joista voi seurata sähköisku tai henkilövahinkoja.

Älä kosketa pesurumpua kuivauksen aikana tai välittömästi sen jälkeen, sillä se on kuuma.

- Tämä voi aiheuttaa palovammoja.

Luukun lasi kuumenee pesun ja kuivauksen aikana. Älä sen vuoksi koske luukun lasia.

Älä myöskään anna lasten leikkiä pesukoneen lähellä tai koskettaa luukun lasia.

- Tämä voi aiheuttaa palovammoja.

Älä laita kättäsi pesuainelokeroon.

- Tämä voi aiheuttaa henkilövahinkoja, sillä käsi voi jäädä kiinni pesuaineen syöttölaitteeseen.
- Nestemäisen pesuaineen ohjain (vain tietyt mallit) ei ole käytössä jauhemaiselle pesuaineelle. Poista ohjain, jos käytät jauhemaista pesuainetta.

Älä päästä pesukoneeseen mitään muuta kuin pyykkiä (esim. kenkiä, ruoantähteitä tai lemmikkejä).

- Kone saattaa tärinästä tavallista voimakkaammin ja tästä voi aiheutua laitevaurioita tai henkilövahinkoja tai koneeseen päässyt lemmikki saattaa kuolla.

Älä paina painikkeita terävillä esineillä kuten neuloilla, veitsillä, kynsillä, jne.

- Vaarana on sähköisku tai henkilövahinko.

Älä pese pyykkiä, jossa on ihonhoito- tai hierontaöljyjen, -voiteiden tai -emulsioiden aiheuttamaa likaa.

- Tämä voi aiheuttaa epämuodostumia kumitiivisteesseen ja sitä kautta vuotoja.

Huolehdi, ettei pesurumpuun jää pitkäksi aikaa valkaisuainetta tai metalliesineitä, esim. hakaneuloja tai hiuspinnejä.

- Muutoin pesurumpu voi ruostua.



Turvallisuu tiedot

- Jos ruostetta alkaa esiintyä rummun pinnassa, käytä (neutraalia) puhdistusainetta ja puhdista pinta pesusienellä. Älä käytä metalliharjoja.

Älä käytä kuivapesuaineita, äläkä pese, huuhtelee tai linkoa pyykkiä, jossa on kuivapesuaineita.

- Tämä voi johtaa itsesyttymiseen tai syttymiseen öljyn hapettumisprosessin kuumuudesta johtuen.

Älä käytä jäähdytys- tai lämmityslaitteista peräisin olevaa vettä.

- Tämä voi vaurioittaa pesukonetta.

Älä käytä käsienpesuun tarkoitettua saippuaa pesuaineena.

- Jos saippuaa pääsee kertymään ja kovettumaan pesukoneen sisälle, se voi aiheuttaa laitevikoja, värivirheitä, ruostetta tai pahaa hajua.

Laita sukat ja rintaliivit pesupussiin ja pese ne yhdessä muun pyykin mukana.

Älä pese suuria kappaleita, kuten vuodevaatteita, pesupussissa.

- Jos et toimi näin, laite saattaa tärinästä tavallista voimakkaammin ja aiheuttaa henkilövahinkoja.

Älä käytä kovettunutta pesuainetta.

- Jos kuivunutta pesuainetta kone pesukoneen sisälle, kertyy saattaa vuotaa.

Tarkista, että pestävien vaatteiden taskut ovat tyhjt.

- Kovat ja terävät esineet kuten kolikot, hakaneulat, naulat, ruuvit tai kivet voivat vaurioittaa laitetta pahoin.

Älä pese sellaisia vaatteita, joissa on suuret soljet, napit tai muuta kovaa metallia.

Lajittele pyykki värin ja värinpitävyyden mukaan ja valitse suositeltu ohjelma, lämpötila ja lisätoiminnot.

- Muutoin pyykki voi haalistua tai vaurioitua.

Varmista, että lasten sormet eivät jää luukun väliin, kun suljet luukun.

- Muutoin seurauksena voi olla henkilövahinkoja.

Jätä luukku auki pesuohjelman jälkeen, jotta rumpu kuivuu ja vältät hajut ja homeen.

Jätä pesuainelokero auki pesuohjelman jälkeen ja anna sen kuivua sisäpuolelta, jotta vältät kalkin muodostumisen.

Tärkeitä puhdistukseen liittyviä varoituksia

VAROITUS

Älä puhdista laitetta suihkuttamalla vettä suoraan siihen.



Älä käytä vahvasti hapanta puhdistusainetta.

Älä käytä bentseeniä, ohenteita tai alkoholia laitteen puhdistamiseen.

- Tällaiset aineet voivat aiheuttaa värinmuutoksia, epämuodostumia, laitevaurioita tai sähköiskun tai tulipalon.

Irrota laitteen virtapistoke pistorasiasta ennen puhdistamista tai huoltotöitä.

- Ohjeen laiminlyönnin seurauksena voi olla sähköisku tai tulipalo.

WEEE-direktiiviin liittyviä ohjeita

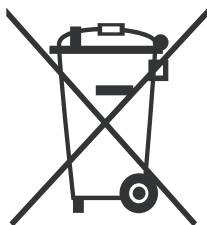

Tuotteen turvallinen hävittäminen (elektroniikka ja sähkölaitteet)

(Jätteiden lajittelua käyttävät maat)

Oheinen merkintä tuotteessa, lisävarusteissa tai käyttöohjeessa merkitsee, että tuotetta tai lisävarusteina toimitettavia sähkölaitteita (esim. laturia, kuulokkeita tai USB kaapelia) ei saa hävittää kotitalousjätteen mukana niiden käyttöiän päätyttyä. Virheellisestä jätteenkäsittelystä ympäristölle ja terveydelle aiheutuvien haittojen välttämiseksi tuote ja lisävarusteet on eroteltava muusta jätteestä ja kierrätettävä kestävän kehityksen mukaista uusiokäyttöä varten. Kotikäyttäjät saavat lisätietoja tuotteen ja lisävarusteiden turvallisesta kierrätyksestä ottamalla yhteyttä tuotteen myyneeseen jälleenmyyjään tai paikalliseen ympäristöviranomaiseen. Yrityskäyttäjien tulee ottaa yhteyttä tavarantoimittajaan ja selvittää hankintasopimuksen ehdot. Tuotetta tai sen lisävarusteita ei saa hävittää muun kaupallisen jätteen seassa.

Lisätietoja Samsungin ympäristösitoumuksista ja tuotteiden lainsäädännöllisistä velvollisuuksista (esim. REACH, WEEE, akkuja), löydät osoitteesta www.samsung.com

Ecodesign

Katso tarkat ohjeet pesukoneen asennuksesta ja puhdistuksesta sekä ecodesign-tiedot (asetuksen (EU) 2019/2023 mukaan), Samsungin verkkosivulta (<http://www.samsung.com>). Siirry kohtaan Tuki > Tuki-pääsivu ja kirjoita mallinumero.

Asennus

Noudata näitä ohjeita huolellisesti, jotta varmistat pesukoneen asianmukaisen asennuksen ja estät vahingot pyykinpesun aikana.

Pakkauksen sisältö

Varmista, että tuotepakkauksessa on kaikki osat. Jos sinulla on jotain kysyttävää pesukoneesta tai sen osista, ota yhteys Samsungin paikalliseen asiakaspalveluun tai jälleenmyyjään.

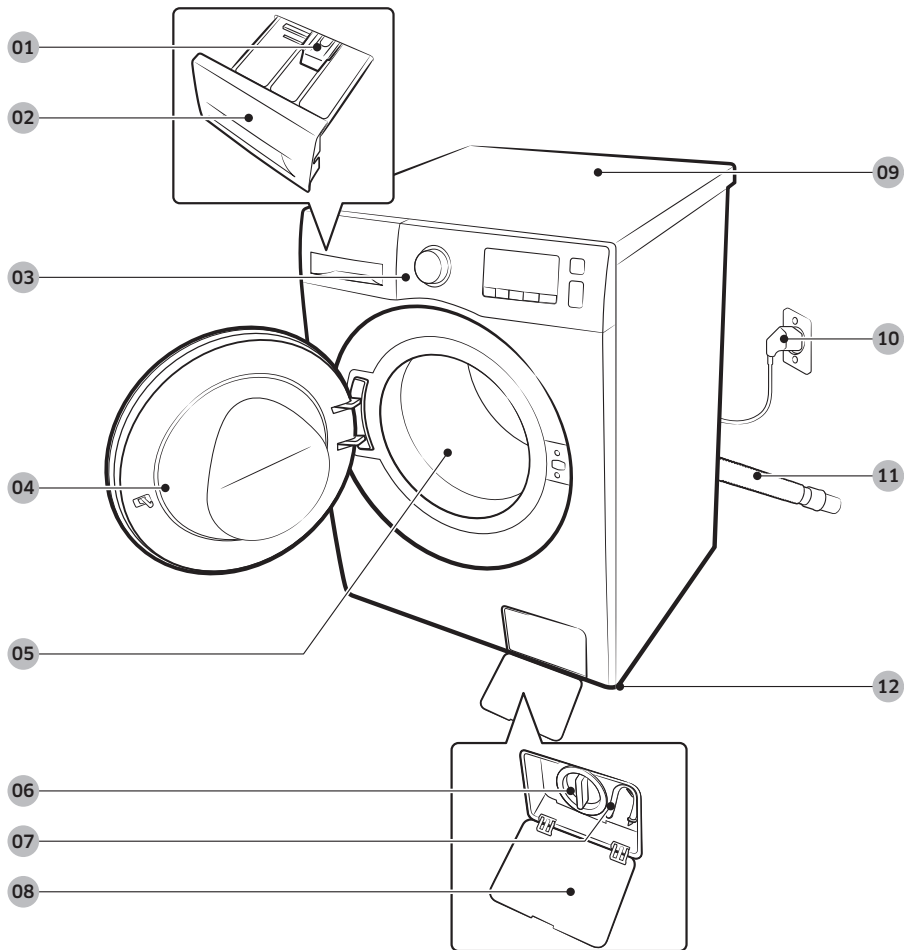

01 Vapautusvipu

02 Pesuainelokero

03 Käyttöpaneeli

04 Luukku

05 Rumpu

06 Nukkasuodatin

07 Tyhjennysputki
häätätilanteissa

08 Sihdin suojus

09 Työtaso

10 Virtapistoke

11 Poistoletku

12 Säätojalat



Mutteriavain



Pulttitulpat

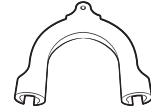

Letkun ohjain



Kylmän veden syöttöletku



Kuuman veden syöttöletku

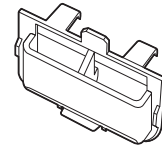

Nestemäisen pesuaineen astia

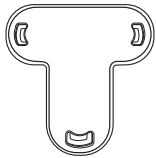

Suojakorkki

HUOMAUTUS

- Mutteriavain: kuljetuspulttien irrottamiseen ja pyykinpesukoneen tasapainottamiseen.
- Pulttitulpat: reikien peittämiseen kuljetuspulttien irrottamisen jälkeen. Mukana tulevien pulttitulppien määrä (3-6) riippuu mallista.
- Letkun ohjain: poistovesiletkun ripustamiseen poistoputkeen tai pesualtaaseen.
- Kuuman/kylmän veden syöttöletku: veden syöttämiseen pyykinpesukoneeseen. (Kuuman veden letku on vain tietyissä malleissa.)
- Nestemäisen pesuaineen astia: laita pesuainelokeroon, jotta voit käyttää nestemäistä pesuainetta. (vain tietyt mallit)

Lisätarvikkeet (eivät sisälly toimitukseen)

- Pinoamissarja: SKK-DF
 - Kuivausrummun ja pesukoneen pinoamiseen tarvitaan pinoamissarja.

Asennus

Asennusvaatimukset

Sähkönsyöttö ja maadoitus

- AC 220–240 V / 50 Hz, sulake tai johdonsuojakatkaisin tarvitaan
- Käytä pyykinpesukoneelle erillistä virtapiiriä

Asianmukaisen maadoituksen varmistamiseksi pyykinpesukoneen mukana toimitetaan virtajohto, jossa on kolmipiikkinen maadoituspistoke. Se on kytkettävä asianmukaisesti asennettuun ja maadoitettuun pistorasiaan.

Jos et ole varma maadoituksesta, ota yhteys pätevään sähkö- tai huoltoasentajaan.

Älä muuta mukana toimitettua pistoketta. Jos se ei sovi pistorasiaan, ota yhteys pätevään sähköasentajaan ja asennuta asianmukainen pistorasia.

VAROITUS

- ÄLÄ käytä jatkojohtoa.
- Käytä vain pyykinpesukoneen mukana toimitettua virtajohtoa.
- ÄLÄ kytke maadoitusjohdinta muoviputkiin, kaasuletkuihin tai kuumavesiputkiin.
- Väärin kytketyt maadoitusjohtimet voivat aiheuttaa sähköiskun.

Vesiliitäntä

Tämän pyykinpesukoneen oikea vedenpaine on 50–1000 kPa. Alle 50 kPa:n vedenpaine voi aiheuttaa sen, että vesiventtiili ei sulkeudu kokonaan. Rummun täyttyminen voi myös kestää kauemmin ja aiheuttaa pesukoneen kytkeytymisen pois päältä. Vesihanojen pitää olla enintään 120 cm:n etäisyydellä pyykinpesukoneen takaosasta, jotta mukana toimitetut syöttöletkut ylettyvät pyykinpesukoneeseen.

Voit vähentää vuotoriskiä seuraavasti:

- Varmista, että vesihanoihin pääsee helposti käsiksi.
- Sulje hanat, kun pyykinpesukonetta ei käytetä.
- Tarkista säännöllisesti, että vedensyöttöletkun liitinosat eivät vuoda.

HUOMIO

Tarkista ennen pyykinpesukoneen ensimmäistä käyttökertaa, että vesiventtiilin ja hanojen liitännät eivät vuoda.

Tyhjennys

Samsung suosittelee, että pystysuoran viemäriputken korkeus on 60~90 cm. Tyhjennysletku on liitettävä viemäriputken letkunpuristimen läpi, ja viemäriputken on peitettävä tyhjennysletku kokonaan.

Lattia

Pyykinpesukone on asennettava kiinteälle lattialle, jotta se toimii parhaiten. Puulattiat saattavat vaatia vahvistamista, jotta tärinä ja/tai pyykin jakautuminen epätasaisesti voitaisiin minimoida. Kokolattiamatot ja pehmeät laattapinnat eivät estä tärinää hyvin, minkä seurauksena pyykinpesukone voi siirtyä hiukan linkousvaiheen aikana.

HUOMIO

ÄLÄ asenna pyykinpesukonetta korokkeelle tai huonosti tuetun rakenteen päälle.

Veden lämpötila

Älä asenna pyykinpesukonetta paikkaan, jossa vesi voi jäätyä, koska pyykinpesukoneen vesiventtiileihin, pumppuihin ja/tai letkuihin jää aina hiukan vettä. Liitännäosiin jäänyt jäänyt vesi voi vaurioittaa pyykinpesukoneen hihnoja, pumppua ja muita osia.

Syvennykseen tai kaapistoon asentaminen

Vähimmäisvällys, joka takaa vakaan toiminnan:

Sivuilla	25 mm	Takana	50 mm
Päällä	25 mm	Edessä	550 mm

Jos sekä pyykinpesukone että kuivausrumpu asennetaan samaan paikkaan, syvennyksen tai kaapin edessä on oltava vähintään 550 mm:n esteetön ilma-aukko. Pesukone yksinään ei vaadi tiettyä määrää vapaata tilaa.

Asennus

Asennus vaihe vaiheelta

VAIHE 1 - Valitse paikka

Paikkaa koskevat vaatimukset:

- Kiinteä, vaakasuora alusta, jolla ei ole ilman vaihtumista estävää kokolattiamattoa tai lattianpäällystettä
- Ei suorassa auringonvalossa
- Riittävästi tilaa ilman vaihtumiselle ja johdoille
- Ympäristön lämpötila aina yli jäätymispisteen (0 °C)
- Kaukana lämmönlähteistä

VAIHE 2 - Irrota kuljetuspultit

Ota tuote pakkauksesta ja irrota kaikki kuljetuspultit.

HUOMAUTUS

Kuljetuspulttien määrä voi vaihdella riippuen mallista.

VAROITUS

- Pakkausmateriaalit voivat olla vaarallisia lapsille. Hävitä kaikki pakkausmateriaalit (muovipussit, polystyreeni jne) äläkä jätä niitä lasten ulottuville.
- Peitä reiät pulttitulpilla kuljetuspulttien irrottamiseksi, jotta vältät tapaturmat. Älä siirrä pyykinpesukonetta ilman paikoillaan olevia kuljetustulppia. Asenna kuljetuspultit ennen kuin siirrät pyykinpesukoneen toiseen paikkaan. Säilytä kuljetuspultit turvallisessa paikassa tulevaa käyttöä varten.

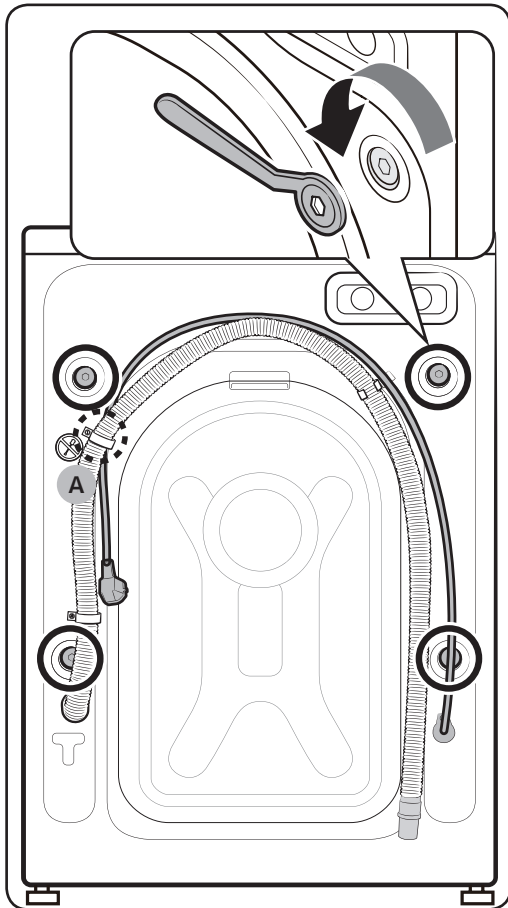

1. Etsi kuljetuspultit pesukoneen takaa (merkitty kuvassa ympyrällä).

⚠ HUOMIO

Älä poista ruuvia (A) joka kiinnittää letkunpuristimen.

2. Käytä mukana tulevaa avainta ja kierrä kaikki kuljetuspultit auki kääntämällä niitä vastapäivään.

📖 HUOMAUTUS

Säilytä kuljetuspultit myöhempää käyttöä varten.

Asennus

Asennus

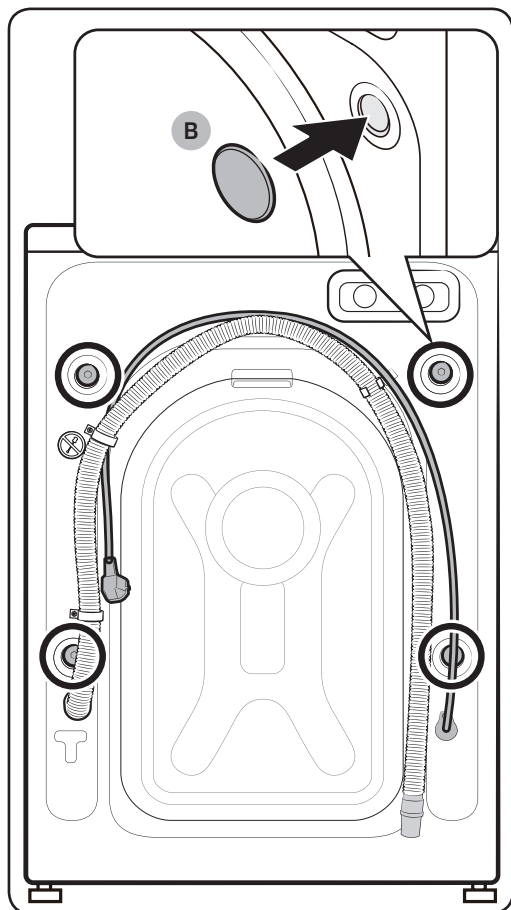

3. Laita pulttitulpat (B) reikiin (merkitty kuvassa ympyrällä).

VAIHE 3 - Säädä säätöjalat

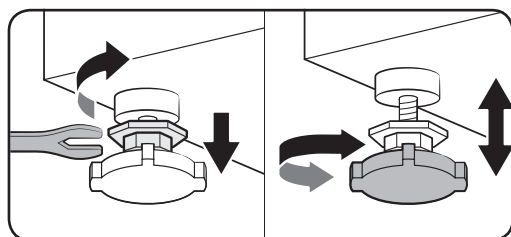

1. Liu'uta pyykinpesukone varovasti paikalleen. Älä käytä liikaa voimaa, jotta säätöjalat eivät vaurioidu.
2. Aseta pyykinpesukone vaakatasoon säätämällä säätöjalkoja käsin.

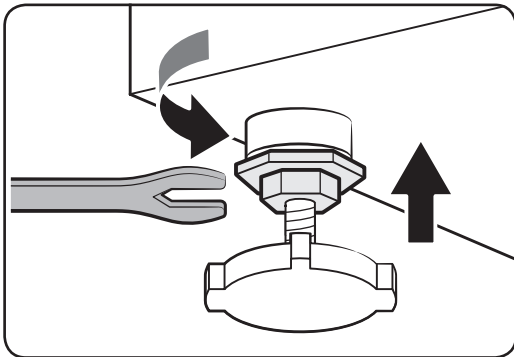

3. Kun kone on vaakasuorassa, kiristä mutterit avaimella.

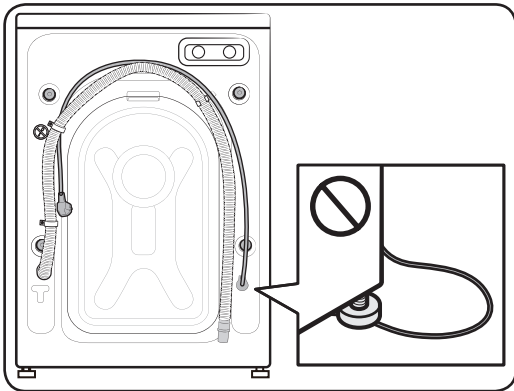

⚠ HUOMIO

Kun asennat tuotetta, varmista, etteivät säätöjalat purista virtajohtoa.

⚠ HUOMIO

Varmista, että kaikki säätöjalat ovat lattian pinnalla, jotta vältät pyykinpesukoneen liikkumisen tai tärinän aiheuttaman melun. Tarkista sitten, ettei pyykinpesukone heilu. Jos pyykinpesukone ei heilu, kiristä mutterit.

Asennus

VAIHE 4 - Liitä vesiletku

Mukana tuleva vesiletku saattaa olla erilainen mallista riippuen. Noudata toimitetun vesiletkun mukaisia ohjeita.

Liittäminen kierteiseen vesihanaan

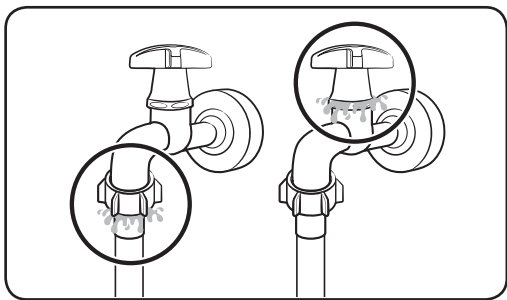
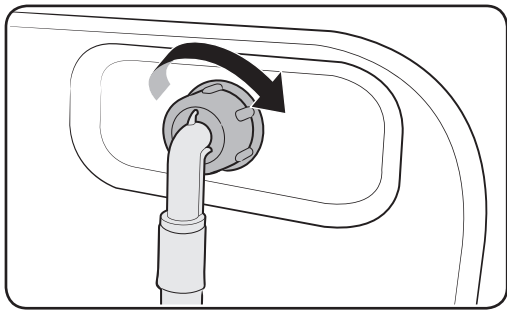
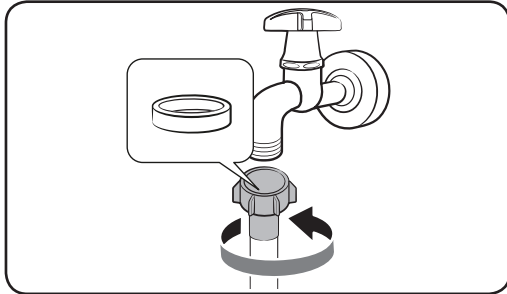

1. Liitä vesiletku vesihanaan ja käännä liittintä myötäpäivään, kuten kuvassa näytetään.
2. Liitä vedensyöttöletkun toinen pää pyykinpesukoneen takana olevaan tuloventtiiliin. Kiristä letku kiertämällä sitä myötäpäivään.
3. Avaa vesihana ja tarkista, ettei liittäntäkohdissa ole vuotoja. Jos vettä vuotaa, toista edellä kuvatut vaiheet.

VAROITUS

Lopeta pyykinpesukoneen käyttö, jos havaitset vesivuotoja sekä irrota kone sähkövirrasta. Ota yhteys paikalliseen Samsung-huoltoliikkeeseen, jos vesiletku vuotaa tai ota yhteys putkimieheen, jos vesihana vuotaa. Muutoin seurauksena voi olla sähköisku.

⚠ HUOMIO

Älä venytä vedensyöttöletkua väkisin. Jos letku on liian lyhyt, vaihda letku pitempään korkeapaineletkuun.

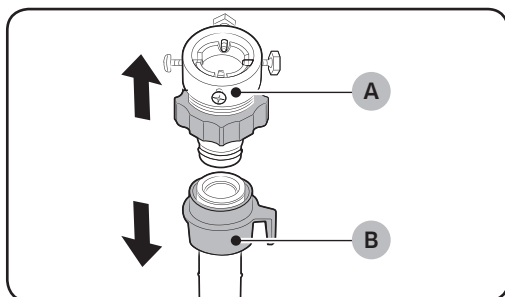
Liittäminen kierteettömään vesihanaan

1. Irrota sovitin (A) vedensyöttöletkusta (B).

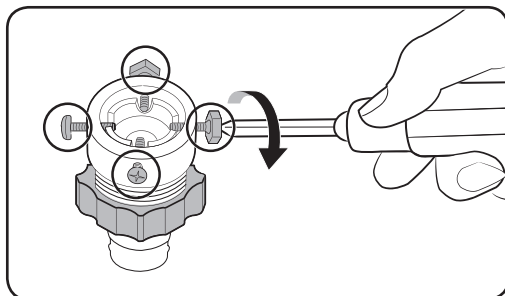

2. Löysää sovittimen neljä ruuvia ristipääruuvitaltalla.

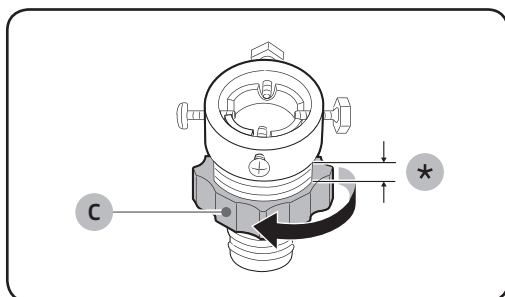

3. Pidä sovittimesta kiinni ja löysää osaa (C) 5 mm (*) kiertämällä sitä nuolen suuntaan.

Asennus

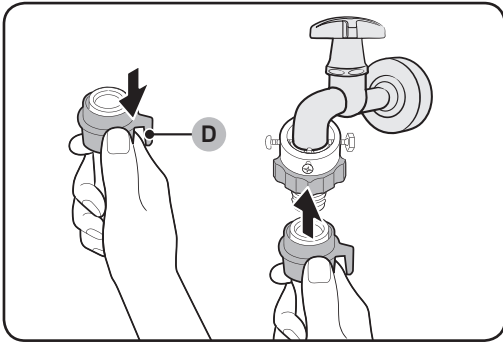
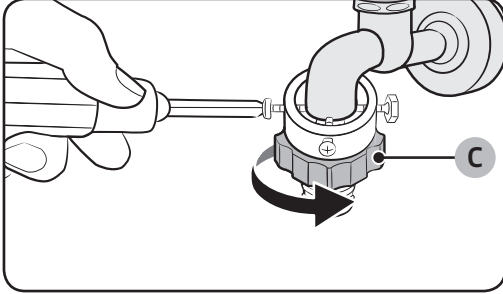

4. Työnnä sovitin vesihanaan, kiristä sitten ruuvit samalla, kun nostat sovitinta ylöspäin.
5. Kiristä osa (C) kiertämällä sitä nuolen suuntaan.
6. Vedä alas vesiletkun osaa (D), liitä samalla vesiletku sovittimeen. Vapauta sitten osa (D). Letku kiinnittyy sovittimeen napsahtaen.
7. Viimeistele vesiletkun liittäminen toimimalla samoin kuin kohdan "Liittäminen kierteiseen vesihanaan" kohdissa 2 ja 3.

HUOMAUTUS

- Kun olet liittänyt vesiletkun sovittimeen, vedä vesiletkua alaspäin ja tarkista, että se on kunnolla kiinni.
- Käytä tavanomaista vesihanaa. Jos hana on neliönmuotoinen tai liian iso, irrota välikerengas, ennen kuin työnnät hanan sovittimeen.

Mallit, joissa on lisäksi kuuman veden tuloliitin:

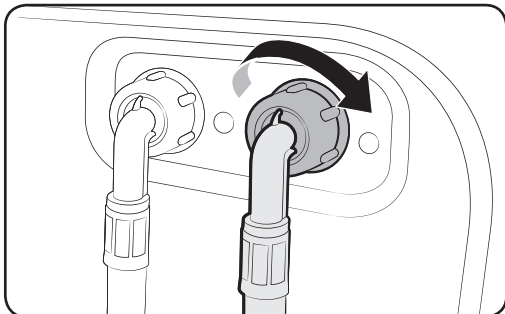

1. Liitä kuuman veden syöttöletkun punainen pää pyykinpesukoneen takana olevaan kuuman veden tuloliittimeen.
2. Liitä kuuman veden syöttöletkun toinen pää kuumavesihanaan.

Aqua stop -letku (koskee vain malleja, joissa sellainen on)

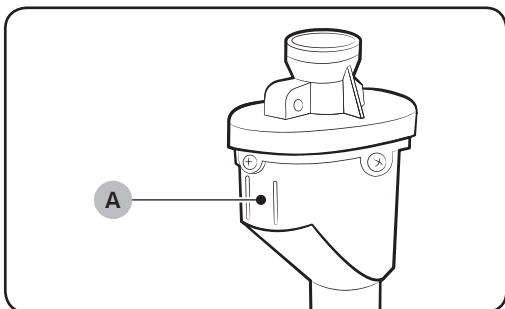

Aqua stop -letku ilmoittaa käyttäjälle vuotojen vaarasta. Se tunnistaa veden virtauksen, ja jos letku vuotaa, sen keskellä oleva punainen merkkivalo (A) syttyy.

HUOMAUTUS

Aqua-stop-letkun pää tulee kiinnittää vesihanaan ei koneeseen.

Asennus

VAIHE 5 - Sijoita tyhjennysletku

Tyhjennysletku voidaan sijoittaa kolmella tavalla:

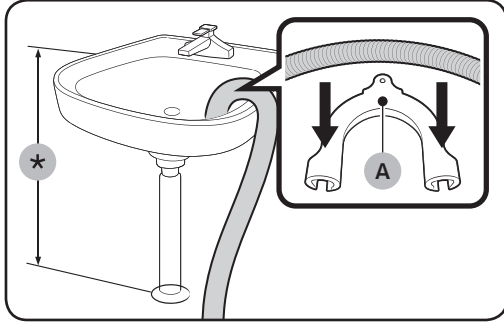

Pesualtaan reunan yli

Tyhjennysletku on asetettava 60–90 cm:n (*) korkeudelle lattiasta. Käytä mukana toimitettua muovista letkunohjainta (A), jotta tyhjennysletkun pää pysyy taivutettuna. Kiinnitä ohjain seinään koukulla, jotta letku pysyy paikallaan tyhjennyksen aikana.

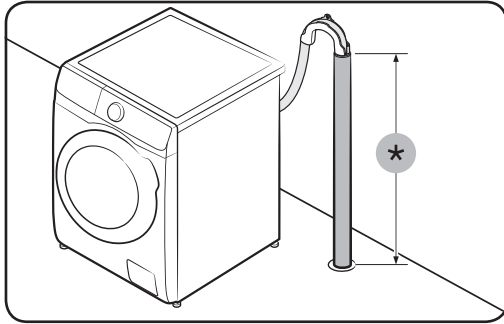

Viemäriputkeen

Viemäriputken on oltava 60–90 cm:n korkeudella (*). On suositeltavaa käyttää 65 cm korkeaa pystysuoraa putkea.

- Käytä mukana tullutta muovista letkunohjainta varmistamaan, että poistoletku pysyy paikallaan (katso kuva).
- Estät veden lappovirtauksen poiston aikana varmistamalla, että työnnet poistoletkun 15 cm:n pituudelta poistoputkeen.
- Estät poistoletkun liikkumisen kiinnittämällä letkunohjaimen seinään.

Pystysuoran viemäriputken vaatimukset:

- Vähimmäisläpimitta 5 cm
- Kuljetuskapasiteetti vähintään 60 litraa minuutissa

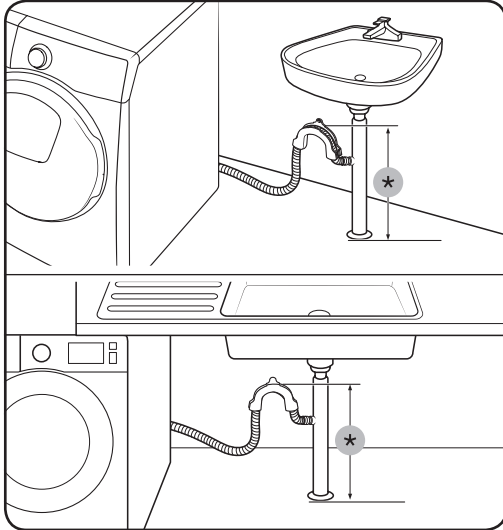

Pesualtaan viemäriputken haaraliitännän

Viemäriputken haaraliitännän on oltava pesualtaan hajulukon yläpuolella niin, että letkun pää on vähintään 60 cm:n korkeudella lattiasta.

(*) : 60 cm

⚠ HUOMIO

Poista kansi pesualtaan viemäriputken haaraliitännästä ennen poistoletkun liittämistä siihen.

VAIHE 6 - Kytke pyykinpesukoneeseen virta

Liitä virtajohto oikeajännitteiseen pistorasiaan, joka on maadoitettu ja suojattu sulakkeella tai vikavirtakatkaisijalla. Kytke pesukone päälle painamalla **Virta**-painiketta.





Ennen aloittamista

Alkuasetukset

Kalibroinnin suorittaminen (suositeltavaa)

Kalibrointi varmistaa, että pyykinpesukone tunnistaa pyykin painon tarkasti. Varmista ennen Kalibrointi-toiminnon käynnistämistä, että rumpu on tyhjä.

1. Kytke pyykinpesukone pois päältä ja kytke se sitten päälle uudelleen.
2. Pääset kalibrointitilaan pitämällä painikkeita  **Lämpötila** ja  **Ajastin** painettuina samanaikaisesti 3 sekunnin ajan. "CB"-viesti ilmestyy näkyviin.
3. Suorita kalibrointi painamalla  **Käynnistys/Keskeytys**.
4. Rumpu pyörii myötäpäivään ja vastapäivään noin 3 minuuttia.
5. Kun toimenpide on valmis, näyttöön ilmestyy "0" ja pyykinpesukone kytkeytyy automaattisesti pois päältä.
6. Pesukone on nyt käyttövalmis.

Pyykkiohjeet

VAIHE 1 Lajittele

Lajittele pyykki näiden kriteerien mukaan:

- Hoito-ohjelappu: Lajittele pyykki sen mukaan, onko se puuvillaa, sekakuitua, keinokuitua, silkkiä, villaa tai raionia.
- Väri: Erottele valkoinen ja värillinen pyykki.
- Koko: Pesuteho paranee, kun rumpuun laitetaan sekaisin erikokoisia vaatteita.
- Herkkyys: Pese herkät vaatteet erillään Siliävät-ohjelmalla, joka on tarkoitettu puhtaasta villasta valmistetuille uusille vaatteille, verhoille ja silkki-vaatteille. Tarkista vaatteiden hoito-ohjelaput.

HUOMAUTUS

Muista tarkistaa vaatteiden hoito-ohjelappu ja lajittele pyykki ohjeiden mukaan ennen pesun käynnistämistä.

VAIHE 2 Tyhjennä taskut

Tyhjennä kaikkien vaatteiden taskut

- Metalliosat, kuten kolikot, pinnit ja vaatteiden soljet voivat vaurioittaa muita vaatteita sekä rumpua.



Käännä vaatteet nurinpäin, jos niissä on nappeja ja brodeerauksia

- Jos housujen ja takkien vetoketjut ovat auki pesun aikana, rumpu voi vaurioitua. Vetoketjut on suljettava ja kiinnitettävä langalla.
- Jos vaatteissa on pitkiä nauhoja, ne voivat sotkeutua toisiin vaatteisiin. Varmista ennen pesun alkua, että nauhat on kiinnitetty.

VAIHE 3 Käytä pesupussia

- Rintaliivit (vesipestävät) on asetettava pesupussiin. Rintaliivien metalliosat voivat työntyä muiden vaatteiden läpi ja repiä ne rikki.
- Pienet, kevyet vaatteet kuten sukat, käsineet, sukkahousut ja nenäliinat saattavat tarttua luukun ympärille. Laita ne tarkoitukseen soveltuvaan pesupussiin.
- Älä pese pesupussia yksinään, ilman muuta pyykkiä. Se voi aiheuttaa epänormaalia tärinää, joka voi siirtää pyykinpesukonetta ja johtaa loukkaantumiseen.

VAIHE 4 Esipesu (jos tarpeen)

Valitse Esipesu-vaihtoehto valittuun pesuohjelmaan, jos pyykki on hyvin likaista. Älä käytä Esipesu-vaihtoehtoa, jos pesuaine lisätään käsin rumpuun.

VAIHE 5 Määritä täyttömäärä

Älä täytä pesukonetta liian täyteen. Jos pyykinpesukone on liian täynnä, pesutulos ei ole välttämättä hyvä. Eri vaatetyyppien täyttömäärä on annettu sivulla **40**.

HUOMAUTUS

Kun peset vuode- tai liinavaatteita, pesuaika voi olla pitempi tai linkousteho voi olla huonompi. Vuode- ja liinavaatteiden suositeltu linkousnopeus on enintään 800 kierrosta minuutissa ja täyttömäärä enintään 2,0 kg.

HUOMIO

- Jos pyykin paino on jakautunut epätasaisesti, linkousteho voi heiketä.
- Varmista, että pyykki on rummun sisällä eikä sitä ole jäänyt luukun väliin.
- Älä paikkaa luukku kiinni. Sulje luukku hellävaraisesti. Muutoin luukku ei ehkä mene kunnolla kiinni.

VAIHE 6 Käytä oikeantyyppistä pesuainetta

Pesuaineen tyyppi määräytyy kankaan tyyppin (puuvilla, keinokuitu, hienopyykki, villa), värin, pesulämpötilan ja likaisuuden mukaan. Käytä aina vähän vaahtoavia pesuaineita, jotka on tarkoitettu pesukonekäyttöön.

Ennen aloittamista

HUOMAUTUS

- Noudata pesuaineen valmistajien suosituksia, jotka perustuvat pyykin painoon, likaisuuteen ja paikallisen veden kovuuteen. Jos et ole varma veden kovuudesta, ota yhteys paikalliseen vesilaitokseen.
- Älä käytä pesuainetta, jolla on taipumusta kovettua tai muuttua kiinteäksi. Tällainen pesuaine voi jäädä koneeseen huuhteluvaiheen jälkeen ja tukkia tyhjennysaukon.

HUOMIO

Kun peset käyttäen **VILLA/HIENOPESU**-ohjelmaa, käytä aina neutraalia nestemäistä pesuainetta. Jos käytät **VILLA/HIENOPESU**-ohjelmassa jauhemaista pesuainetta, pyykkiin voi jäädä pesuainetta, mikä voi värjätä pyykin.

Pesuainekapselit

Saat parhaat tulokset pesuainekapseleiden käytöstä noudattamalla näitä ohjeita.

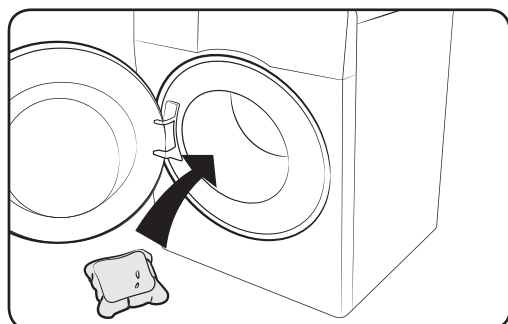

1. Laita kapseli tyhjän rummun pohjalle sen takaosaan.

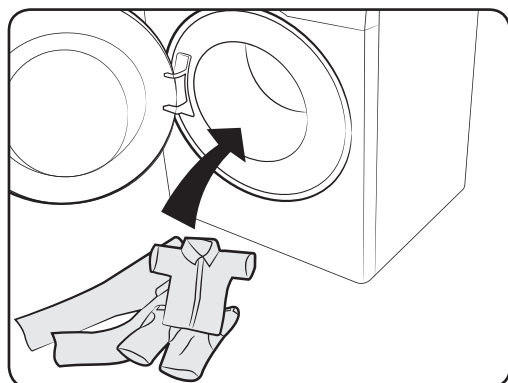

2. Laita pyykki rumpuun kapselin päälle.

HUOMIO

Kapseli ei ehkä liukene kokonaan ohjelmissa, joissa käytetään kylmää vettä tai jotka kestävät alla tunnin.

Pesuainesuositus

Suosituksat koskevat pesuohjelmataulukossa annettuja lämpötila-alueita.

●	Suosittelaa	▲	Vain nestemäinen pesuaine
–	Ei suositella	△	Vain pesuainejauhe

Ohjelma	Pesuaine			Lämpötila (°C)
	Yleispesuaine	Arat materiaalit ja villa	Erikoispesuaine	
ECO 40-60	●	–	–	40~60
PUUVILLA	●	–	–	Kylmä~90
SYNTEETTISET	●	–	–	Kylmä~60
VOIMAKAS KYLMÄPESU	●	–	–	Kylmä
HÖYRYTOIMINTO	●	–	–	Kylmä~90
PIKAPESU 15'	▲	–	–	Kylmä~40
SEKATÄYTTÖ	●	–	–	Kylmä~60
VILLA/HIENOPESU	–	▲	–	Kylmä~40
PESU+KUIVAUS	●	–	–	40~60

Ennen aloittamista

Ennen aloittamista

Pesuainelaatikon ohjeet

Pyykinpesukoneessa on kolmilokeroinen annostelija: vasen lokero on pääpesulle, keskellä oleva lokero huuhteluaineille ja oikealla oleva lokero esipesulle.

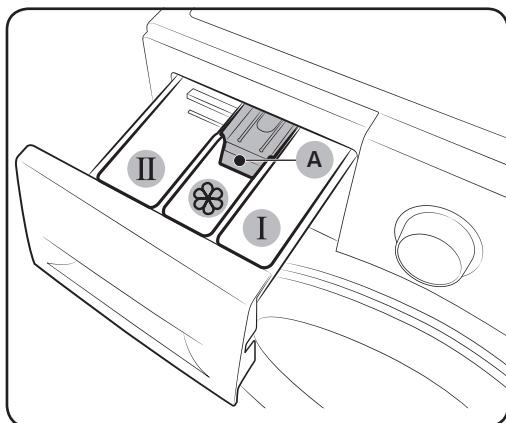

- 01 I Esipesulokero:** Käytä tässä esipesuainetta.
- 02 II Pääpesun lokero:** Käytä pääpesuun tarkoitettulle pesuaineelle, veden pehmennysaineelle, valkaisuaineelle ja/ tai tahrannoistoaaineille.
- 03**  **Huuhtelulokero:** Käytä lisäaineille, kuten huuhteluaineille. Älä ylitä **maksimiviivaa (A)**.

HUOMIO

- Älä avaa pesuainelaatikkoa, kun pyykinpesukone on käynnissä.
- Älä käytä seuraaventyypisiä pesuaineita:
 - Tabletti- tai kapselityyppisiä
 - Pallo- tai verkkotyypisiä
- Jotta lokero ei tukkeutuisi, tiivisteet tai jähmeät aineet (huuhteluaine tai pesuaine) on laimennettava vedellä ennen käyttöä.
- Kun Ajastin on valittuna, älä laita pesuainetta suoraan rumpuun. Muutoin pyykki voi värjäntyä. Käytä pesuainelokeroa, kun Ajastin on valittuna.
- Älä käytä mitään puhdistusaineita rumpun puhdistukseen. Rumpun kemikaalijäämät heikentävät pesutehoa.

Pesuaineiden lisääminen pesuainelaatikkoon

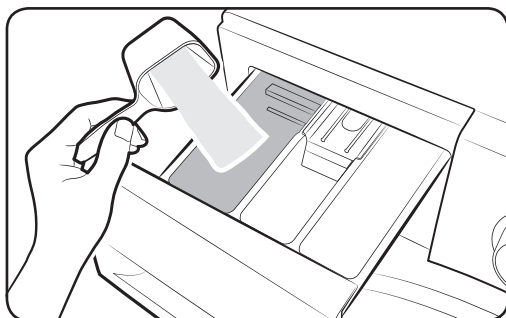

1. Liu'uta pesuainelaatikko auki.
2. Lisää pyykinpesuainetta **II** **pääpesulokeroon** valmistajan ohjeiden tai suositusten mukaisesti. Katso lisätietoa nestemäisten pesuaineiden käytöstä sivulta **36**.

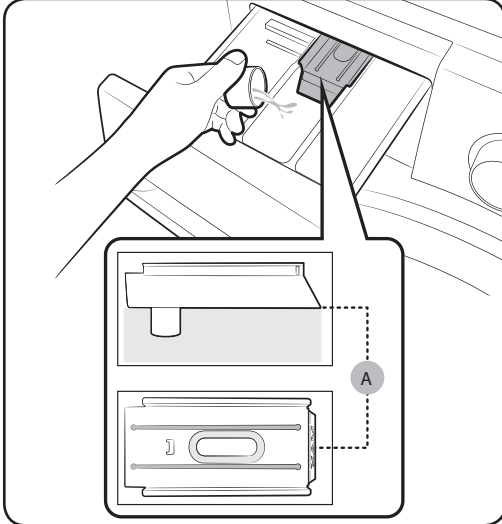

3. Lisää huuhteluainetta  huuhteluainelokeroon. Älä ylitä maksimiviivaa (A).

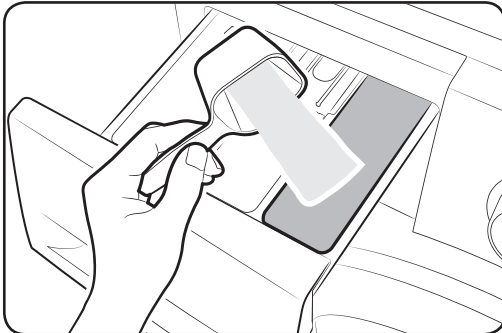

4. Jos haluat käyttää esipesua, lisää esipesuainetta **I** esipesulokeroon valmistajan ohjeiden tai suositusten mukaisesti.
5. Sulje pesuainelaatikko.

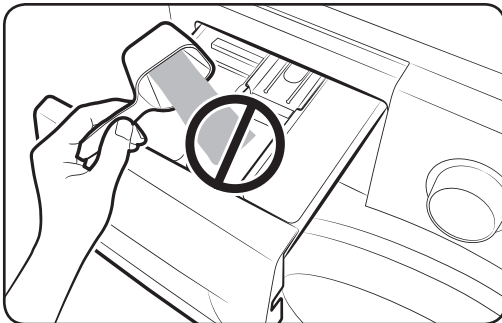

 **HUOMIO**

- Älä lisää jauhemaista pesuainetta nestemäisen aineen lokeroon.
- Tiivistetty huuhteluaine täytyy laimentaa vedellä ennen lisäämistä.
- Älä lisää pääpesun pesuainetta  huuhteluainelokeroon.

Ennen aloittamista

Nestemäisen pesuaineen käyttäminen (vain tietyt mallit)

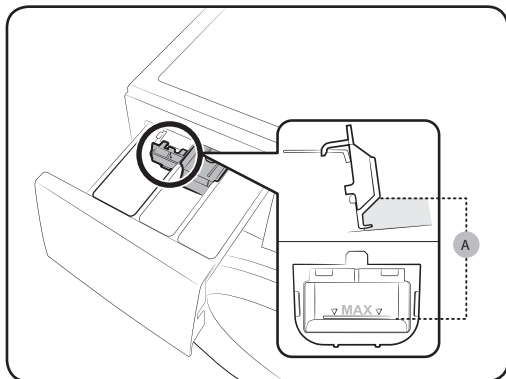

Laita ensin mukana tullut nestesäiliö **II** pääpesun lokeroon. Lisää sitten säiliöön nestemäistä pesuainetta ylittämättä merkittyä maksimiviivaa (A).

! HUOMIO

- Älä ylitä maksimiviivaa, joka on merkitty säiliön sisäpuolelle.
- Käännä nestemäisen pesuaineen säiliö ylös, jos käytät jauhemaista pesuainetta.

Käytettäessä nestemäistä pesuainetta

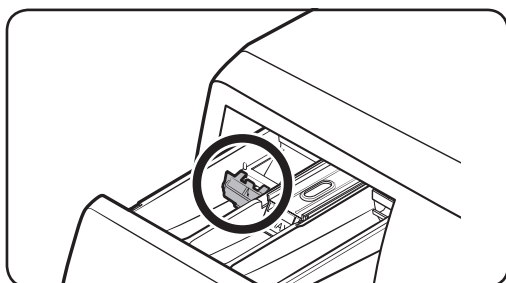

Käytettäessä jauhemaista pesuainetta

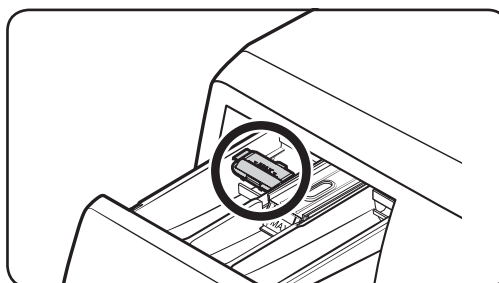

Toiminnot

Käyttöpaneeli

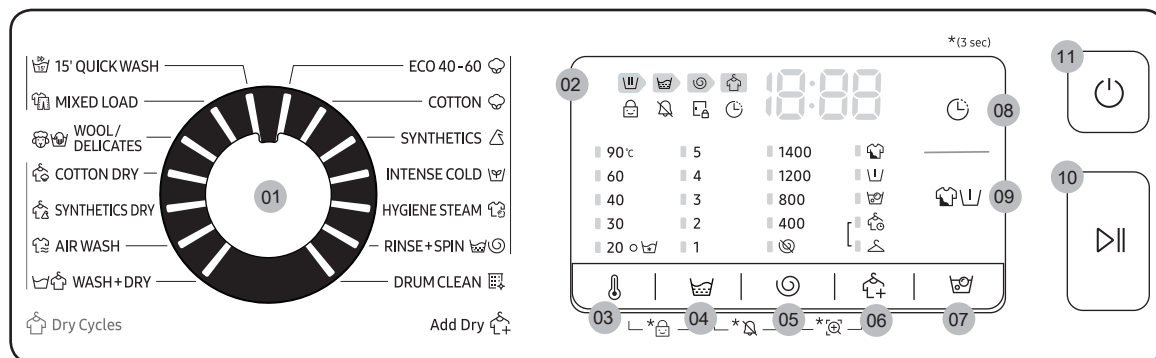

01 Ohjelmavalitsin	Valitse ohjelma kiertämällä valitsinta.
02 Näyttö	Näytössä näkyy nykyisen ohjelman tiedot ja arvioitu jäljellä oleva aika tai ongelmatilanteissa näyttökoodi.
03 Lämpötila	Tätä painiketta painamalla voit muuttaa valitun ohjelman veden lämpötilaa.
04 Huuhtelu	Tätä painiketta painamalla voit muuttaa nykyisen ohjelman huuhtelukertoja. Voit asettaa enintään viisi huuhtelukertaa ohjelmasta riippuen.
05 Linkous	Tätä painiketta painamalla voit muuttaa nykyisen ohjelman linkousnopeutta. <ul style="list-style-type: none"> Huuhtelun pysäytys (ei merkkivaloa): Viimeinen huuhteluvaihe pysäytetään niin, että pyykki jää veteen. Jotta voit ottaa pyykin pois koneesta, käynnistä tyhjennys- tai linkousvaihe. Ei linkousta : Rumpu ei linkoa viimeisen huuhteluvaiheen jälkeen. Vain linkous : Saat Vain linkous -pesuohjelman painamalla Linkous 3 sekunnin ajan. Kun pesuohjelman kesto-aika ja linkousnopeus ilmestyvät, paina uudelleen Linkous, kunnes haluamasi linkousnopeus on valittu. Käynnistä sitten ohjelma painamalla Käynnistys/Keskeytys. Linkousaika riippuu valitusta pesuohjelmasta.
06 Kuivausvalinta	Painamalla tätä painiketta voit valita oikean kuivausasetuksen.
07 Kuplaliotus	Painamalla otat käyttöön/poistat käytöstä Kuplaliotus-toiminnon. Sen avulla saat poistettua monenlaisia vaikeita tahroja.

Ennen aloittamista

Toiminnot

08 ⌚ Ajastin	Ajastin mahdollistaa nykyisen pesuohjelman päättymisajan asettamisen. Pesuohjelman alkamisajan määrittää koneen sisäinen logiikka tekemiesi asetusten mukaisesti. Tämä asetus on hyödyllinen, jos haluat esimerkiksi ohjelmoida koneen päättämään pesun silloin, kun tulet töistä kotiin. <ul style="list-style-type: none"> Valitse esiasetettu tuntiyksikkö painamalla.
09 🗑️🗑️ Valinnat	Teet valinnat painamalla. Käytävissä olevat vaihtoehdot vaihtelevat ohjelman mukaan.
10 ⏮️ Keskeytys/ Käynnistys	Tätä painiketta painamalla voit käynnistää tai pysäyttää toiminnon.
11 ⏻ Virta	Tätä painiketta painamalla voit kytkeä ja katkaista ppyykinpesukoneen virran.

Lisätietoa näistä valinnoista on Erikoisominaisuudet-osiossa.

*(3 sec)(3 sekuntia): Pidä painettuna 3 sekunnin ajan.

Yksinkertaiset aloitusohjeet

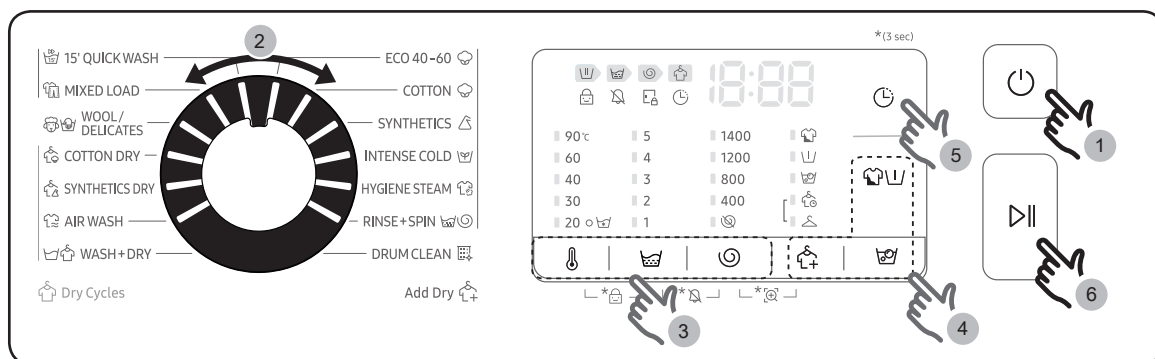

- Kytke pesukone päälle painamalla ⏻ **Virta**-painiketta.
- Valitse pesuohjelma kiertämällä **ohjelmanvalitsinta**.
- Muuta tarvittaessa pesuohjelman asetuksia (🌡️ **Lämpötila**, 🗑️ **Huuhtelu**, ja ⌚ **Linkous**).
- Lisää haluamasi valinnat painamalla 🗑️🗑️ **Valinnat**, 🗑️ **Kuplaliotus** tai 🗑️ **Kuivausvalinta**. Valittavissa olevat valinnat vaihtelevat valitun ohjelman mukaan.
- Koneessa on yksi helppokäyttöinen painike ⌚ **Ajastin** lisäämässä käyttömukavuutta. Jos haluat käyttää sitä, paina vastaavaa painiketta.
- Paina ⏮️ **Käynnistys/Keskeytys**.

Vain kuivaus

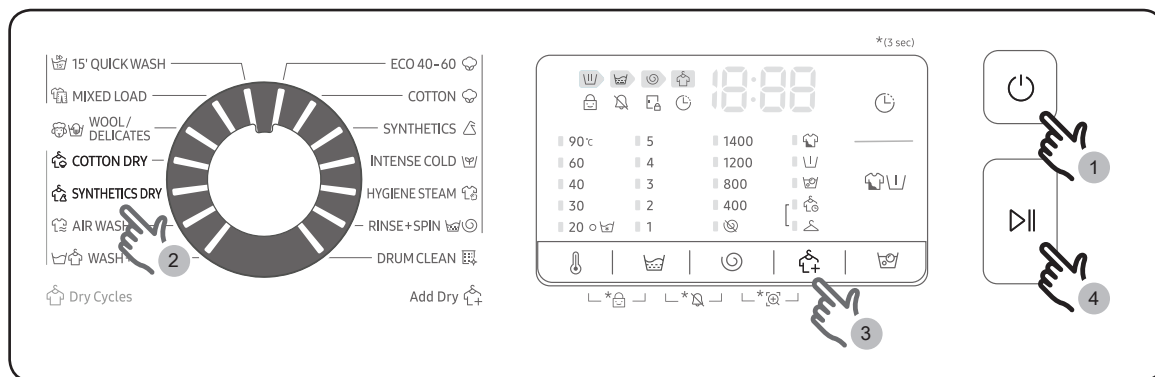

Voit kuivattaa vaatteet suoraan tai kuivattaa ne seuraavalla tavalla.

1. Kytke pesukone päälle painamalla Virta-painiketta.
2. Valitse asianmukainen kuivausohjelma käyttäen Toimintovalitsinta.
3. Valitse haluamasi kuivaustila painamalla Kuivausvalinta.
4. Aloita kuivaus painamalla Käynnistys/Keskeytys-painiketta.

Ohjelman vaihtaminen käytön aikana





1. Pysäytä kone painamalla Käynnistys/Keskeytys.
2. Valitse eri ohjelma.
3. Käynnistä uusi ohjelma painamalla Käynnistys/Keskeytys uudelleen.

Toiminnot

Pesuohjelman yleiskatsaus

Vakio-ohjelmat



Ohjelma	Kuvaus ja maksimimäärä (kg)	WD9*TA*****	WD8*TA*****	WD7*TA*****
ECO 40-60 ☁	<ul style="list-style-type: none">Soveltuu normaalilikaiselle puuvillapyykille, joka on ilmoitettu pestäväksi 40 °C:ssa tai 60 °C:ssa yhdessä samalla pesuohjelmalla. Tätä pesuohjelmaa käytetään arvioitaessa EU:n ekosuunnittelulainsäädännön noudattamista.Tämä pesuohjelma on oletusasetuksena.	Maksimi	Maksimi	Maksimi
PUUVILLA ☁	<ul style="list-style-type: none">Puuvillavaatteille, vuodevaatteille, pöytätekstiileille, alusvaatteille, pyyhkeille tai paidoille. Pesuaika ja huuhtelujen määrä säädetään automaattisesti pyykkimäärän mukaan.Soveltuu kevyesti likaantuneen puuvillapyykin pesemiseen 20 °C:n nimellislämpötilassa.	Maksimi	Maksimi	Maksimi
SYNTEETTISET ⚠	<ul style="list-style-type: none">Tekstiileille, jotka on valmistettu polyesteristä (diolen, trevira), polyamidista (perlon, nailon) tai vastaavista.	4,0	4,0	3,5
VOIMAKAS KYLMÄPESU 🧺	<ul style="list-style-type: none">Alhaisen lämpötilan Eco Bubble auttaa vähentämään virrankulutusta.	4,0	4,0	3,5
HÖYRYTOIMINTO ☁	<ul style="list-style-type: none">Puuvilla- ja pellavakankaat, jotka ovat olleet suorassa kosketuksessa ihoon, esim. alusvaatteet.Parhaimman hygieniatuloksen saat valitsemalla lämpötilaksi vähintään 60 °C.Höyryohjelmat sopivat allergisille ja bakteerien poistamiseen (sterilointi).	4,0	4,0	3,5
HUUHTELU + LINKOUS 🧺🌀	<ul style="list-style-type: none">Ylimääräinen huuhteluvaihe sen jälkeen kun pyykkiin on lisätty huuhteluainetta.	Maksimi	Maksimi	Maksimi

Ohjelma	Kuvaus ja maksimimäärä (kg)	WD9*TA*****	WD8*TA*****	WD7*TA*****
RUMMUNPUHDISTUS 	<ul style="list-style-type: none"> Puhdistaa rummun poistaen lian ja bakteerit. Käytä tätä 40 pesun välein ilman pesu- tai valkaisuainetta. Automaattinen ilmoitus 40 pesun välein. Varmista, että rumpu on tyhjä. Älä käytä mitään puhdistusaineita rummun puhdistukseen. 	-	-	-
PIKAPESU 15' 	<ul style="list-style-type: none"> Hieman likaisille vaatteille ja alle 2 kg painavalle pyykille, jonka haluat pestä nopeasti. Käytä pesuainetta enintään 20 g. Jos käytät yli 20 g, pyykkiin saattaa jäädä pesuainejäämiä. Jos käytät nestemäistä pesuainetta, käytä enintään 20 ml pesunestettä. 	2,0	2,0	2,0
SEKATÄYTTÖ 	<ul style="list-style-type: none"> Sekatäytössä on puuvillaa ja synteettisiä materiaaleja sekaisin. 	4,0	4,0	3,5
VILLA/ HIENOPESU 	<ul style="list-style-type: none"> Tarkoitettu konepestävälle villalle ja aroille materiaaleille, kuten ohuille kankaille, rintaliiveille, alusvaatteille (silkille) ja muille kankaille, jotka saa pestä vain käsin. VILLA/HIENOPESU-ohjelmassa on hellävarainen keinutus ja liotus, joka suojaa villakuituja kutistumiselta ja muodon muuttumiselta. Suosittellemme neutraalia ja nestemäistä pesuainetta. 	2,0	2,0	2,0

Kuivausohjelmat

Ohjelma	Kuvaus ja maksimimäärä (kg)			
KUIVAUS PUUVILLA 	<ul style="list-style-type: none"> Yleinen kuivaus. 	6,0	5,0	4,0



Toiminnot

Ohjelma	Kuvaus ja maksimimäärä (kg)			
KUIVAUS SYNTEETTISET 	<ul style="list-style-type: none"> Matalan lämpötilan kuivausohjelma lämmölle herkille vaatteille. 	3,0	3,0	2,5
AIR WASH 	<ul style="list-style-type: none"> Pahojen hajujen poistoon soveltuva pesuohjelma. 	1,0	1,0	1,0
PESU+KUIVAUS 	<ul style="list-style-type: none"> Soveltuu normaalikaiselle puuvillapyykille, joka on ilmoitettu pestäväksi 40 °C:ssa tai 60 °C:ssa samassa pyykissä ja samalla ohjelmalla, ja jotka kuivataan siten, että ne voidaan välittömästi laittaa kaappisäilytykseen. Tätä pesuohjelmaa käytetään arvioitaessa EU:n ekosuunnittelulainsäädännön noudattamista pesussa ja kuivauksessa. 	6,0	5,0	4,0



HUOMAUTUS

- Kotitalouksien pyykinpesukoneen tai kotitalouksien kuivaavan pyykinpesukoneen täyttäminen valmistajan kulloistakin ohjelmaa varten ilmoittamaan kapasiteettiin säästää energiaa ja vettä.
- Linkousnopeus vaikuttaa melutasoon ja jäännöskosteuteen: mitä suurempi linkousnopeus linkousvaiheessa, sitä suurempi melutaso ja alhaisempi jäännöskosteus
- Energiankulutuksen kannalta tehokkaimmat ohjelmat ovat yleensä sellaisia, jotka toimivat alhaisemmillä lämpötiloilla ja joiden kesto on pidempi.

Valinnat

Valinta	Kuvaus
 Tehopesu	<ul style="list-style-type: none"> Pahoin likaantuneelle pyykille. Kunkin vaiheen kestoaika on normaalia pitempi.
 Esipesu	<ul style="list-style-type: none"> Tämä lisää esipesuvaiheen ennen pääpesuvaihetta.
 Kuplaliotus	<ul style="list-style-type: none"> Kuplaliotus auttaa poistamaan monenlaisia vaikeita tahroja. Kun Kuplaliotus on valittuna, pyykki liotetaan perusteellisesti vesikuplissa pesun tehostamiseksi. Kuplaliotus-toiminnon kesto on 30 minuuttia, ja se on käytettävissä 5 ohjelmassa: PUUVILLA, SYNTEETTISET, HÖYRYTOIMINTO, SEKATÄYTTÖ ja PESU+KUIVAUS.

Kuivausvalinta

Valinta		Kuvaus
	Kaappikuiva	<ul style="list-style-type: none">Valitse pyykin automaattiseen kuivaukseen, tunnistaa pyykin määrän ja painon. Valitse puuvillaisten vaatteiden, kuten puuvillahousujen, T-paitojen ja puuvillaisten alusvaatteiden, kuivaukseen.
	Aikakuivaus	<ul style="list-style-type: none">Käytä tätä valintaa pyykin kuivaukseen tietyssä ajassa, joka riippuu materiaalista, pyykin määrästä ja kosteudesta.

Ajastin

Kone voidaan ajastaa niin, että pesu tapahtuu myöhemmin. Voit asettaa viiveajaksi 1-24 tuntia (tunnin tarkkuudella). Näytettävä aika viittaa siihen aikaan, jolloin pesuohjelma päättyy.

1. Valitse ohjelma. Muuta tarvittaessa ohjelman asetuksia.
2. Paina **Ajastin** toistuvasti, kunnes päättymisaika on oikea.
3. Paina **Käynnistys/Keskeytys**.
Vastaava merkkivalo syttyy kellon käydessä.
4. Voit peruuttaa **Ajastin**-tilan ja käynnistää pyykinpesukoneen uudelleen painamalla **Virta**.

Käyttöesimerkki

Haluat päättää kaksi tuntia kestävä ohjelman kolmen tunnin kuluttua tästä hetkestä. Tätä varten sinun on lisättävä nykyiseen ohjelmaan Ajastin-vaihtoehto, jonka asetus on 3 tuntia, ja painettava **Käynnistys/Keskeytys** kello 14:00. Mitä sitten tapahtuu? Pyykinpesukone käynnistyy klo 15:00 ja pysähtyy kello 17:00. Alla on tätä esimerkkiä kuvaava aikajana.

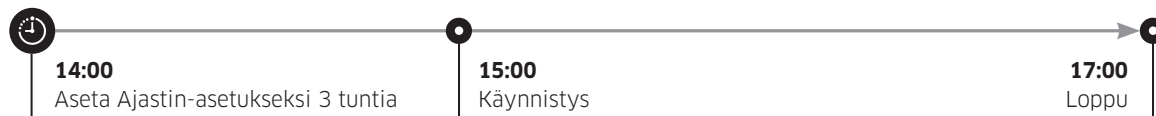





Toiminnot

Asetukset

Lapsilukko

Lapsilukon avulla voit estää lapsia käynnistämästä pyykinpesukonetta tai tekemästä asetuksia. Lapsilukko lukitsee kaikki muut painikkeet paitsi **Virta-** painikkeet.



- Voit asettaa Lapsilukko-toiminnon pitämällä  **Lämpötila** ja  **Huuhtelu** painettuina samanaikaisesti 3 sekuntia. Aktivoi painamalla  **Käynnistys/ Keskeytys**.
- Voit poistaa Lapsilukko-toiminnon pitämällä  **Lämpötila** ja  **Huuhtelu** painettuina samanaikaisesti 3 sekuntia.

HUOMAUTUS

- Lapsilukko-tilassa sinun täytyy ensin poistaa Lapsilukko käytöstä, jos haluat lisätä pesuainetta tai pyykkiä.
- Asetus säilyy myös pyykinpesukoneen uudelleen käynnistyksen jälkeen.
- Et voi avata luukkua pesuohjelman jälkeen, jos Lapsilukko on päällä. Poista toiminto käytöstä ennen luukun avaamista pyykin poistamista varten.

Äänet päälle/pois päältä

Voit kytkeä pyykinpesukoneen äänet päälle ja pois päältä. Jos äänet on kytketty pois päältä, merkkiäänä ohjelman päättyessä ja sammutusääni eivät kuulu. Muut äänet jäävät kuitenkin aktiivisiksi.

- Mykistä ääni painamalla samanaikaisesti painikkeita  **Huuhtelu** ja  **Linkous** ja pitämällä niitä painettuina 3 sekunnin ajan.
- Poista mykistys pitämällä niitä uudelleen painettuina 3 sekunnin ajan.
- Asetus säilyy myös pyykinpesukoneen uudelleen käynnistyksen jälkeen.

Kunnossapito

Pidä pyykinpesukone puhtaana, jotta sen toiminta ei heikkene ja jotta se kestää käytössä mahdollisimman pitkään.

RUMMUNPUHDISTUS

Käytä tätä ohjelmaa säännöllisesti rummun puhdistukseen poistamalla siitä bakteerit. Tämä ohjelma lämmittää veden 60–70 °C:een.

1. Kytke pesukone päälle painamalla **Virta**-painiketta.
2. Valitse **RUMMUNPUHDISTUS** kiertämällä **ohjelmanvalitsinta**.
3. Paina **Käynnistys/Keskeyty**s.

HUOMAUTUS

- **RUMMUNPUHDISTUS**-ohjelman veden lämpötilaksi on asetettu 70 °C, eikä sitä voi muuttaa.
- Suosittelemme **RUMMUNPUHDISTUS**-toiminnon käyttämistä 40 pesukerran välein.
- Kalkin muodostumisen välttämiseksi lisää oikea määrä pesuainetta paikallisen veden kovuuden mukaan tai lisää vedenpehmentyslisäaine pesuaineen kanssa.

RUMMUNPUHDISTUS-muistutus

RUMMUNPUHDISTUS-muistutus on joko kuvake tai merkkivalo riippuen mallista. Kuvake syttyy ohjauspaneeliin.

Merkkivalo syttyy **RUMMUNPUHDISTUS**-toiminnon viereen ohjauspaneelin valinta-alueelle.



- **RUMMUNPUHDISTUS**-muistutus vilkkuu ohjauspaneelissa 40 pesun välein. **RUMMUNPUHDISTUS**-ohjelmaa on hyvä käyttää säännöllisesti.
- Kun näet tämän muistutuksen vilkkuvan ensimmäisen kerran, voit hylätä muistutuksen enintään 6 peräkkäisessä pesussa. Seitsemännen pesun jälkeen muistutusta ei enää tule. Se tulee kuitenkin näkyviin, kun toiset 40 pesua on tehty.
- Jopa viimeisen toimenpiteen suorittamisen jälkeen näkyviin voi jäädä "O".
- Voit tallentaa **RUMMUNPUHDISTUS**-kerrat juoksevasti painamalla **virtapainiketta**. Tämä ei pysäytä tai sammuta konetta, se merkitsee vain käyttökerrat.
- Vaikka "O" ei häviä, kone toimii normaalisti.
- Suosittelemme suorittamaan ohjelman säännöllisesti hygieniasyistä.

Kunnossapito

Smart check

Jotta voit ottaa tämän toiminnon käyttöön, sinun on ensin ladattava **Samsung Smart Washer Play Store**- tai **Apple Store** -luettelosta ja asennettava se mobiililaitteeseen, jossa on kamera.

Älykäs tarkistustoiminto on optimoitu Galaxy- ja iPhone-sarjalle (vain tietyille malleille).

1. Tietokoodi ilmestyy näyttöön, kun pyykinpesukone tunnistaa tarkistettavan ongelman. Pääset Smart Check -tilaan painamalla ja pitämällä painikkeita  **Linkous** ja  **Kuivausvalinta** samanaikaisesti 3 sekunnin ajan.
2. Pesukone käynnistää itsediagnoosiohjelman ja näyttää näyttökoodit, jos ongelma tunnistetaan.
3. Käynnistä **Samsung Smart Washer** -sovellus mobiililaitteessa ja napauta **Smart Check** -vaihtoehtoa.
4. Laita mobiililaitte pyykinpesukoneen näytön lähelle niin, että älypuhelimien kamera ja pyykinpesukone ovat vastakkain. Sovellus tunnistaa näin näyttökoodin automaattisesti.
5. Kun näyttökoodi on tunnistettu oikein, sovellus antaa ongelman tarkat tiedot ja käytettävissä olevat ratkaisut.

HUOMAUTUS

- Toiminnon nimi Smart Check voi vaihdella kielen mukaan.
- Jos pyykinpesukoneen näytöstä heijastuu valoa, sovellus ei ehkä tunnista näyttökoodia.
- Jos sovellus ei tunnista Smart Check -koodia toistuvista yrityksistä huolimatta, syötä näyttökoodi manuaalisesti sovelluksen näyttöön.

Hätätyhjennys

Sähkökatkoksen sattuessa tyhjennä vesi rummusta, ennen kuin otat pyykin ulos.

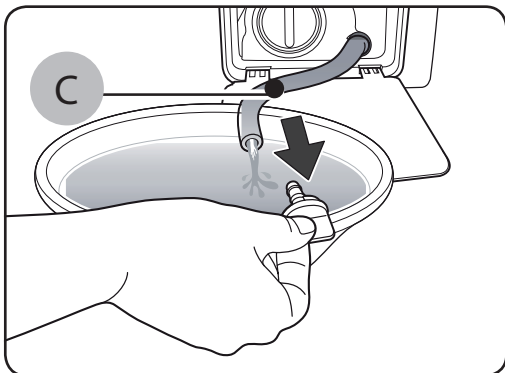
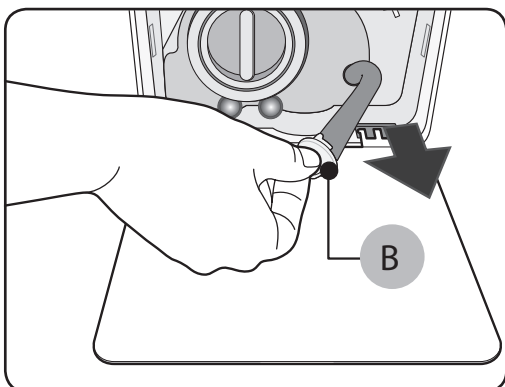
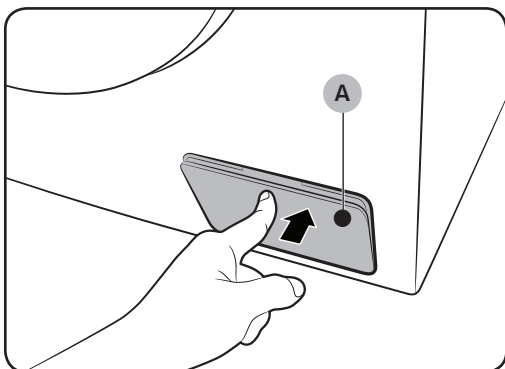

1. Kytke pesukone pois päältä ja irrota pistoke seinäpistorasiasta.
2. Avaa **suodattimen kansi (A)** painamalla kevyesti sen yläosaa.

3. Aseta tyhjä, suurikokoinen astia suojuksen lähelle ja vedä hätätyhjennysletku astiaan pitäen samalla kiinni **letkun tulpasta (B)**.

4. Avaa letkun tulppa ja anna veden valua **Hätätyhjennysputkesta (C)** astiaan.
5. Sulje letkun tulppa ja aseta letku takaisin paikalleen. Sulje sitten sihdin kansi.

HUOMAUTUS

Käytä suurikokoista astiaa, koska rummussa voi olla odotettua enemmän vettä.

Kunnossapito

Puhdistus

Pyykinpesukoneen pinta

Käytä pehmeää liinaa ja hankaamatonta kodinpuhdistusainetta. Älä suihkuta vettä pyykinpesukoneen päälle.

Verkkosuodatin

Puhdista vedensyöttöletkun verkkosuodatin kerran tai kaksi vuodessa.

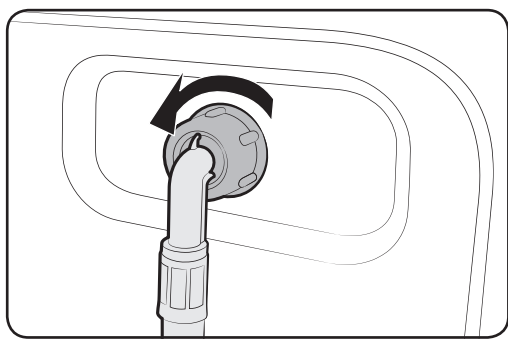

1. Katkaise pyykinpesukoneesta virta ja irrota virtajohto.
2. Sulje vesihana.
3. Löysää vedensyöttöletku ja irrota se pyykinpesukoneen takaa. Peitä letku liinalla, jotta vesi ei suihkua siitä ulos.

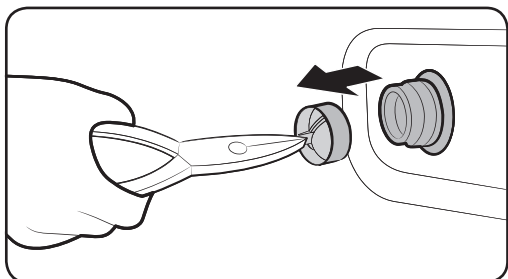

4. Vedä sihti pihdeillä ulos veden tuloventtiilistä.
5. Upota sihti syväälle veteen niin, että myös kierreliitin on veden alla.
6. Kuivaa verkkosuodatin täysin kuivaksi varjossa.
7. Aseta sihti takaisin tuloventtiiliin ja yhdistä vesiletku tuloventtiiliin.
8. Avaa vesihana.

HUOMAUTUS

Jos verkkosuodatin on tukkeutunut, näyttöön tulee virhekoodi "4C".

Nukkasuodatin

Puhdista nukkasuodatin joka toinen kuukausi, jotta se ei tukkeudu. Tukkeutunut nukkasuodatin voi vähentää kuplavaikutusta.

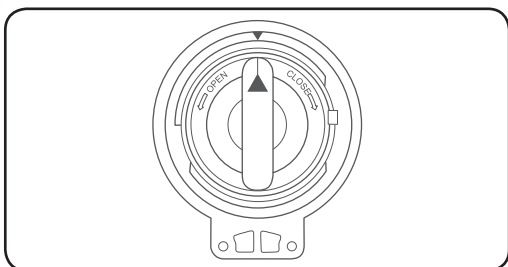
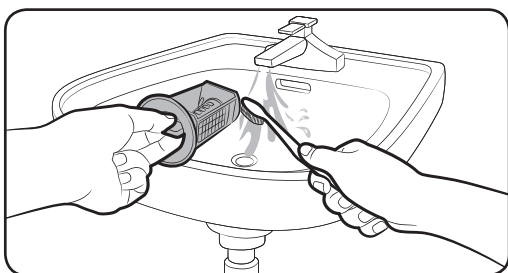
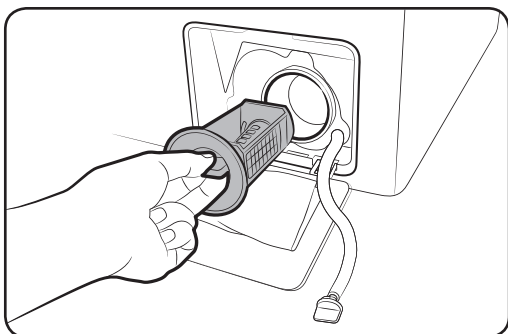

1. Katkaise pyykinpesukoneesta virta ja irrota virtajohto.
2. Tyhjennä rummun sisälle jäänyt vesi. Katso lisätietoja kohdasta "Hätätyhjennys".
3. Avaa suodattimen kansi painamalla kevyesti sen yläosaa.
4. Käännä **nukkasuodattimen nuppia** vasemmalle ja tyhjennä loput vedestä.
5. Puhdista nukkasuodatin pehmeällä harjalla. Varmista, että suodattimen sisällä oleva tyhjennyspumppun juoksupyörä ei ole tukkeutunut.
6. Aseta nukkasuodatin takaisin paikalleen ja käännä suodattimen nuppia oikealle.

HUOMAUTUS

- Joissakin nukkasuodattimissa on turvanuppi, jonka tarkoituksena on estää lasten aiheuttamat onnettomuudet. Avaa nukkasuodattimen turvanuppi painamalla se sisään ja kääntämällä sitä vastapäivään. Turvanupin jousimekanismi auttaa avaamaan sihdin.
- Sulje nukkasuodattimen turvanuppi kääntämällä sitä myötäpäivään. Jousesta kuuluu rätisevä ääni, mikä on normaalia.

HUOMAUTUS

Jos nukkasuodatin on tukkeutunut, näyttöön tulee virhekoodi "5C".

Kunnossapito

⚠ HUOMIO

- Varmista suodattimen puhdistuksen jälkeen, että suodattimen korkki on suljettu kunnolla. Muutoin se voi vuotaa.
- Varmista suodattimen puhdistuksen jälkeen, että se on asetettu oikein takaisin paikalleen. Muutoin seurauksena voi olla toimintahäiriö tai vuoto.

Pesuainelokero

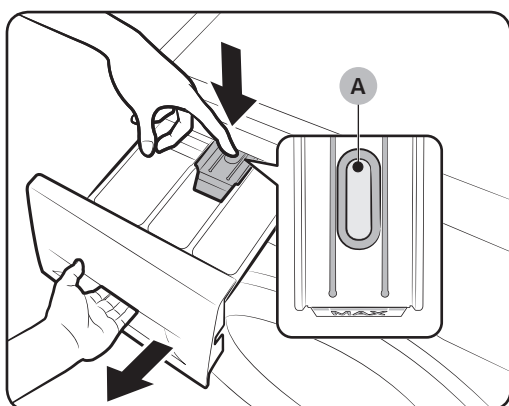

1. Pidä laatikon sisäpuolella olevaa vapautusvipua (A) painettuna ja liu'uta samalla laatikko auki.

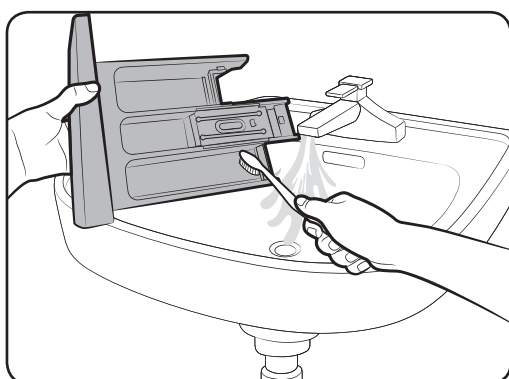

2. Puhdista laatikon osat juoksevilla vedellä ja pehmeällä harjalla.

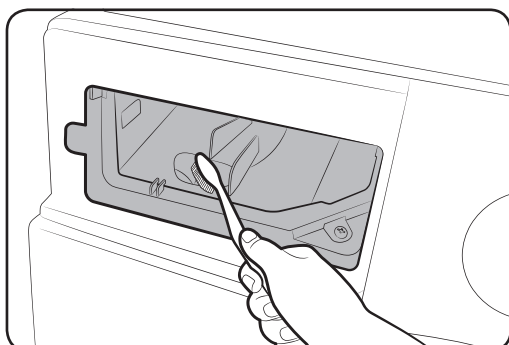

3. Puhdista lokeron syvennys pulloharjalla, jotta saat kaikki pesuainejäämät ja kalkkikertymät poistettua.
4. Aseta vapautusvipua ja nestemäisen pesuaineen astia takaisin laatikkoon.
5. Sulje laatikko liu'uttamalla se sisään.

HUOMAUTUS

Voit poistaa jäljelle jääneen pesuaineen käynnistämällä **HUUHTELU+LINKOUS** -ohjelman rumpun ollessa tyhjä.

Toimenpiteet jäätymisen jälkeen

Pyykinpesukone voi jäätyä, kun sen lämpötila laskee alle 0 °C:n.

1. Katkaise pyykinpesukoneesta virta ja irrota virtajohto.
2. Kaada lämmintä vettä vesihanan päälle, jotta saat löysättyä vedensyöttöletkun.
3. Irrota vedensyöttöletku ja liota sitä lämpimässä vedessä.
4. Kaada lämmintä vettä rumpuun ja jätä se sinne noin 10 minuutiksi.
5. Liitä vedensyöttöletku takaisin vesihanaan.

HUOMAUTUS

Jos pyykinpesukone ei toimi vieläkään normaalisti, toista edellä kuvatut toimenpiteet, kunnes se toimii normaalisti.

Hoito pitkien käyttötaukojen aikana

Vältä pyykinpesukoneen pitkiä käyttötaukoja.

Jos pyykinpesukonetta ei käytetä pitkään aikaan, valuta siitä vesi pois ja irrota virtajohto.

1. Valitse **HUUHTELU+LINKOUS** kiertämällä **ohjelmanvalitsinta**.
2. Tyhjennä rumpu ja paina **Käynnistys/Keskeytys**.
3. Kun ohjelma on valmis, sulje vesihana ja irrota vedensyöttöletku.
4. Katkaise pyykinpesukoneesta virta ja irrota virtajohto.
5. Avaa luukku, jotta ilma kiertää rummussa.

Vianetsintä

Mikäli sinulla on ongelmia, tarkista LED-näytön ilmoitukset ja noudata näytön ohjeita. Jos ongelma jatkuu, ota yhteys huoltoliikkeeseen.

Tarkistuskohteet

Jos pyykinpesukoneen käytössä on ongelma, tarkista ensin alla oleva taulukko ja kokeile ehdotettuja toimia.

Ongelma	Korjaustoimi
Kone ei käynnisty.	<ul style="list-style-type: none">Varmista, että pesukoneen verkkojohto on kiinnitetty pistorasiaan.Varmista, että luukku on suljettu kunnolla.Varmista, että vesihana on auki.Käynnistä pyykinpesukone napauttamalla ▷ Käynnistys/ Keskeytys.Varmista, ettei Lapsilukko  ole päällä.Ennen kuin pesukone alkaa täyttyä, siitä kuuluu naksahdelevia ääniä, jolloin kone tarkistaa luukun lukituksen ja tekee pikatyhjennyksen.Tarkista sulake tai nollaa suojakatkaisija.Tarkista virransyötön normaalius.Matalajännite tunnistettu.<ul style="list-style-type: none">- Tarkista, onko virtajohto liitettynä.Varmista, ettei pyykkiä jää luukun väliin.
Vettä ei tule riittävästi tai vettä ei tule ollenkaan koneeseen.	<ul style="list-style-type: none">Avaa vesihana.Varmista, että luukku on suljettu kunnolla.Varmista, ettei vesiletku ole jäänyt.Varmista, ettei veden tuloletku ole kiertteellä tai tukossa.Varmista, että vedenpaine on riittävä.Varmista, että kylmävesihana ja kuumavesihana ovat oikein yhdistettyjä.Puhdista sihti, se saattaa olla tukossa.
Pesuainelokeroon jää pesuainetta pesuohjelman jälkeen.	<ul style="list-style-type: none">Varmista, että vesi virtaa tarpeeksi kovalla paineella.Varmista, että pesuaine on lisätty pesuainelokeron keskelle.Varmista, että huuhtelutulppa on asetettu kunnolla.Jos käytät raemaista pesuainetta, varmista, että pesuainevalitsin on yläasennossa.Poista huuhtelutulppa ja puhdista pesuainelokero.

Ongelma	Korjaustoimi
Kone tärisee liikaa tai siitä kuuluu ääniä.	<ul style="list-style-type: none"> Varmista, että pesukone on asennettu tasaiselle, vakaalle lattialle, joka ei ole liukas. Jos lattia ei ole tasainen, säädä pesukoneen korkeutta käyttämällä säätöjalkoja. Varmista, että rummun kuljetuspultit on poistettu. Varmista, ettei pesukone nojaa mitään esinettä vasten. Varmista, että pyykki on asetettu rumpuun tasaisesti. Moottori voi aiheuttaa ääniä normaalin toiminnan aikana. Haalarit tai metallikoristeiset vaatteet voivat aiheuttaa ääniä, kun niitä pestään. Tämä on normaalia. Metalliesineet, kuten kolikot, voivat aiheuttaa ääniä. Poista nämä esineet rummusta tai sihtikotelosta pesun jälkeen. Aseta pyykki uudelleen koneeseen. Jos pestään vain yksi vaatekappale, kuten kylpytakki tai farkut, viimeinen linkous voi jäädä epätäydelliseksi, ja näytössä näkyy virheviesti "Ub".
Kone ei tyhjenny ja/ tai linkoa.	<ul style="list-style-type: none"> Varmista, että tyhjennysletku on suoristettuna koko matkan viemäriin asti. Jos tyhjenemisessä on ongelma, ota yhteyttä huoltoliikkeeseen. Varmista, ettei nukkasiihti ole tukossa. Sulje luukku ja paina tai napauta Käynnistys/Keskeytys. Pesukone ei käyttäjän turvallisuuden takia kuivaa, eikä linkoa ennen kuin luukku on kiinni. Varmista, ettei tyhjennysletku ole jäänyt tai tukossa. Varmista, että tyhjennysletku on liitetty viemärijärjestelmään, joka ei ole tukossa. Jos pesukone ei saa riittävästi virtaa, se ei tilapäisesti tyhjännä tai linkoa. Heti kun pesukoneen virransaanti on riittävä, se toimii normaalisti. Varmista, että tyhjennysletku on asetettu oikein liitännätavan mukaisesti. Puhdista nukkasiihti, se saattaa olla tukossa.

Vianetsintä

Ongelma	Korjaustoimi
Luukku ei aukea.	<ul style="list-style-type: none">• Pysäytä pesukone painamalla tai napauttamalla Käynnistys/Keskeytys.• Luukun lukkomekanismin vapautuminen saattaa kestää hetken.• Luukku ei avaudu kolmeen minuuttiin pesukoneen pysäyttämisen ja virran sammuttamisen jälkeen.• Varmista, että rumpu on tyhjennetty kaikesta vedestä.• Luukku ei ehkä aukea, jos rumpuun on jäänyt vettä. Tyhjennä rumpu ja avaa luukku käsin.• Varmista, että luukun lukituksen valo on sammunut. Luukun lukituksen valo sammuu, kun pesukone on tyhjentyneet vedestä.
Liikaa vaahtoa.	<ul style="list-style-type: none">• Varmista, että käytät suositeltua pesuainetta.• Käytä tehokasta (HE) pesuainetta liiallisen vaahtoamisen estämiseksi.• Vähennä pesuaineen määrää, jos vesi on pehmeää, pyykkiä on vähän tai se on vain vähän likaista.• Emme suosittele muita kuin HE-pesuaineita.
Pesuaineen lisääminen ei onnistu.	<ul style="list-style-type: none">• Varmista, ettei pesuaineen määrä tai huuhteluaineen määrä ole yli merkityn rajan.
Kone pysähtyy.	<ul style="list-style-type: none">• Yhdistä virtajohto jännitteelliseen seinäpistorasiaan.• Tarkista sulake tai nollaa suojakatkaisija.• Sulje luukku ja käynnistä pesukone painamalla tai napauttamalla Käynnistys/Keskeytys. Pesukone ei käyttäjän turvallisuuden takia kuivaa, eikä linkoa ennen kuin luukku on kiinni.• Ennen kuin pesukone alkaa täyttyä, siitä kuuluu nakshtelevia ääniä, jolloin kone tarkistaa luukun lukituksen ja tekee pikatyhjennyksen.• Pesuohjelmassa saattaa olla tauko tai liotusvaihe. Odota hetki, pesukone voi käynnistyä.• Varmista, ettei veden tuloletkun sihti hanassa ole tukossa. Puhdista sihti säännöllisin väliajoin.• Jos pesukone ei saa riittävästi virtaa, se ei tilapäisesti tyhjennä tai linkoa. Heti kun pesukoneen virransaanti on riittävä, se toimii normaalisti.

Ongelma	Korjaustoimi
Täyttöveden lämpötila ei ole oikea.	<ul style="list-style-type: none"> • Avaa vesihana kokonaan. • Varmista, että lämpötilavalinta on oikea. • Varmista, että letkut on yhdistetty oikeisiin hanoihin. Huuhtelee vesiletkut. • Varmista, että vedenlämmitin syöttää vähintään 49 °C:een vettä hanoihin. Tarkista vedenlämmittimen tilavuus ja palautumisnopeus. • Irrota letkut ja puhdista sihti. Sihti saattaa olla tukossa. • Kun kone täyttyy, veden lämpötila voi vaihdella, sillä automaattinen lämpötilan säätötoiminto tarkistaa tuloveden lämpötilaa. Tämä on normaalia. • Kun kone täyttyy, huomaat, että vain kuumaa ja/tai kylmää vettä kulkee annostelijan läpi, kun kylmä tai lämmin lämpötila on valittuna. Tämä on automaattisen lämpötilan säätötoiminnon normaali toiminto, sillä pesukone määrittää veden lämpötilaa.
Pyykki on märkää pesuohjelman päätyttyä.	<ul style="list-style-type: none"> • Käytä suurta tai erittäin suurta linkousnopeutta. • Käytä tehokasta (HE) pesuainetta liiallisen vaahtoamisen vähentämiseksi. • Pyykkimäärä on liian pieni. Pienet määrät (yksi tai kaksi vaatetta) saattavat asettua epätasaisesti, eivätkä ne linkoudu kunnolla. • Varmista, ettei poistoletku ole kierteellä tai tukossa.
Vettä vuotaa.	<ul style="list-style-type: none"> • Varmista, että luukku on suljettu kunnolla. • Varmista, että kaikki letkuliitännät ovat tiiviit. • Varmista, että tyhjennysletkun pää on asetettu ja kiinnitetty poistojärjestelmään. • Vältä ylitäyttöä. • Käytä tehokasta (HE) pesuainetta liiallisen vaahtoamisen estämiseksi. • Tarkista tyhjennysletku. <ul style="list-style-type: none"> - Varmista, ettei poistoletkun päätä ole asetettu lattialle. - Varmista, ettei tyhjennysletku ole tukossa.
Koneesta tulee hajua.	<ul style="list-style-type: none"> • Liiallinen vaahto kerääntyy syvennyksiin ja voi aiheuttaa epämiellyttävää hajua. • Puhdista kone säännöllisesti puhdistusohjelmalla. • Puhdista luukun tiiviste (kalvo). • Kuivaa pesukoneen sisäpuoli, kun pesuohjelma on päättynyt.

Vianetsintä

Ongelma	Korjaustoimi
Kuplia ei näy (vain kuplamallit).	<ul style="list-style-type: none">Et ehkä näe kuplia, jos rummussa on liikaa pyykkiä.Erittäin likainen pyykki ei ehkä tuota kuplia.

Jos ongelma jatkuu, ota yhteys huoltoliikkeeseen. Huoltoliikkeen numero on tuotteeseen liitettyssä tarrassa.

Samsung ei ole vastuussa mistään tuotteen vahingosta tai henkilövahingosta tai muusta tuotteen turvallisuuteen liittyvästä ongelmasta, jotka syntyvät huolloista, joissa ei noudateta tässä huolto-ohjeessa annettuja ohjeita. Takuu ei kata tuotteen vaurioita, jotka aiheutuvat (muun kuin Samsungin sertifioiman palveluntarjoajan) yrityksestä korjata tuotetta.

Näyttökoodit

Jos pyykinpesukone ei toimi, näytössä saattaa olla tietokoodi. Tarkista alla oleva taulukko ja kokeile ehdotettuja toimenpiteitä.

Koodi	Korjaustoimi
4C	<p>Vettä ei tule.</p> <ul style="list-style-type: none">Varmista, että vesihana on auki.Varmista, ettei vesiletku ole tukossa.Varmista, ettei vesihana ole jäänyt.Varmista, että pesukone toimii riittävällä vedenpaineella.Varmista, että kylmävesihana ja kuumavesihana ovat oikein yhdistettyjä.Puhdista sihti, se saattaa olla tukossa.Kun "4C"-ilmoitus ilmestyy, kone tyhjentää vettä 3 minuuttia. Virtapainiketta ei voi käyttää silloin.
4C2	<ul style="list-style-type: none">Varmista, että kylmävesiletku on kunnolla yhdistettynä kylmävesihanaan. <p>Jos se on yhdistettynä kuumavesihanaan, pyykki saattaa vääntyä joissakin pesuohjelmissa.</p>

Koodi	Korjaustoimi
5C	<p>Vesi ei tyhjene.</p> <ul style="list-style-type: none"> • Varmista, ettei tyhjennysletku ole jäänyt tai tukossa. • Varmista, että tyhjennysletku on asetettu oikein liitännätavan mukaisesti. • Puhdista nukkasihti, se saattaa olla tukossa. • Varmista, että tyhjennysletku on suoristettuna koko matkan viemäriin asti. • Jos näyttökoodi jää näkyviin, ota yhteys asiakaspalveluun.
dC	<p>Pesukoneen käyttäminen luukku avoinna.</p> <ul style="list-style-type: none"> • Varmista, että luukku on suljettu kunnolla. • Varmista, ettei pyykkiä jää luukun väliin.
oC	<p>Vettä tulvii yli.</p> <ul style="list-style-type: none"> • Käynnistä uudelleen linkouksen jälkeen. • Jos jokin näyttökoodi jää näyttöön, ota yhteys Samsungin paikalliseen huoltokeskukseen.
LC, LC1	<p>Tarkista tyhjennysletku.</p> <ul style="list-style-type: none"> • Varmista, ettei poistoletkun päätä ole asetettu lattialle. • Varmista, ettei tyhjennysletku ole tukossa. • Jos näyttökoodi jää näkyviin, ota yhteys asiakaspalveluun.
3C	<p>Tarkista moottorin toiminta.</p> <ul style="list-style-type: none"> • Kokeile aloittaa pesuohjelma uudelleen. • Jos näyttökoodi jää näkyviin, ota yhteys asiakaspalveluun.
UC	<p>Elektroniikkaohjaus on tarkastettava (ylijännitevika).</p> <ul style="list-style-type: none"> • Tarkista piirilevy ja johtosarja. • Tarkista virransyötön normaalius. • Jos näyttökoodi jää näkyviin, ota yhteys asiakaspalveluun.
	<p>Matalajännite tunnistettu.</p> <ul style="list-style-type: none"> • Tarkista, onko virtajohto liitettynä. • Jos näyttökoodi jää näkyviin, ota yhteys asiakaspalveluun.
HC	<p>Korkean lämpötilan tarkistus.</p> <ul style="list-style-type: none"> • Jos näyttökoodi jää näkyviin, ota yhteys asiakaspalveluun.

Vianetsintä





















Koodi	Korjaustoimi
1C	Vesitasoanturi ei toimi kunnolla. <ul style="list-style-type: none">• Sammuta virta ja aloita pesuohjelma uudelleen.• Jos näyttökoodi jää näkyviin, ota yhteys asiakaspalveluun.• Kun "4C"-ilmoitus ilmestyy, pyykinpesukone tyhjentää vettä 3 minuuttia. Tänä aikana Virta-painike ei toimi.
AC	Tarkista liikenne pää-PBA:n ja ali-PBA:n välillä. <ul style="list-style-type: none">• Kytke pesukone pois päältä ja käynnistä ohjelma uudelleen.• Jos näyttökoodi jää näkyviin, ota yhteys asiakaspalveluun.
FC	Kuivauspuhaltimen moottori ei toimi kunnolla. <ul style="list-style-type: none">• Kytke pesukone pois päältä ja käynnistä ohjelma uudelleen.• Jos näyttökoodi jää näkyviin, ota yhteys Samsungin paikalliseen huoltokeskukseen.
0	Kone ei kytkeydy pois päältä automaattisesti viimeisen linkouskerran jälkeen ja "0" jää näyttöön. <ul style="list-style-type: none">• Kone toimii normaalisti ilman RUMMUNPUHDISTUS-toiminnon käyttämistä. Suosittelemme kuitenkin suorittamaan ohjelman hygieniasyistä.

Jos jokin tietokoodi tulee näyttöön toistuvasti, ota yhteys Samsungin paikalliseen huoltokeskukseen.

Tekniset tiedot

Materiaalien pesu- ja hoito-ohjeet

Oheiset symbolit antavat vaatteiden hoito-ohjeita. Hoito-ohjelapuissa on neljä symbolia tässä järjestyksessä: vesipesu, valkaisu, rumpukuivaus ja silitys (ja tarvittaessa kemiallinen pesu). Kuvien käyttö takaa yhtenevyyden kotimaisten ja ulkomaisten valmistajien vaatteiden välillä. Noudata hoito-ohjelappujen ohjeita, jotta vaate kestää käytössä mahdollisimman pitkään ja pyykinpesu sujuu ongelmitta.

	Kestävät materiaalit		Ei silitystä
	Arat materiaalit		Voidaan kuivapestä käyttämällä mitä tahansa ainetta
	Pesulämpötila 95 °C		Kemiallinen pesu
	Pesulämpötila 60 °C		Voidaan kuivapestä vain perkloridilla, sytyttimen polttoaineella, puhtaalla alkoholilla tai R113:lla
	Pesulämpötila 40 °C		Voidaan kuivapestä vain lentopolttoaineella, puhtaalla alkoholilla tai R113:lla
	Pesulämpötila 30 °C		Ei kuivapesua
	Vain käsinpesu		Kuivaus vaakatasossa
	Vain kuivapesu		Voidaan kuivattaa ripustamalla
	Valkaisu kylmässä vedessä		Kuivatetaan vaateripustimessa
	Ei valkaisua		Kuivaus kuivausrummussa normaalilla lämmöllä
	Silityslämpötila korkeintaan 200 °C		Kuivaus kuivausrummussa alhaisella lämmöllä
	Silityslämpötila korkeintaan 150 °C		Ei kuivausta kuivausrummussa
	Silityslämpötila korkeintaan 100 °C		

Tekniset tiedot

Ympäristönsuojelu

- Tämä pesukone on valmistettu kierrätettävistä materiaaleista. Jos päätät hävittää pesukoneen, ota selvää paikallisista jätemääräyksistä. Katkaise verkkojohto, jotta pesukonetta ei voi enää kytkeä mihinkään virtalähteeseen. Irrota luukku, jotta eläimet tai pienet lapset eivät jää koneen sisään loukkuun.
- Älä ylitä pesuaineen valmistajien ohjeissa mainittuja pesuainesuosituksia.
- Käytä tahrannoista- ja valkaisuainetta vain, jos se on välttämätöntä.
- Säästät vettä ja energiaa, jos peset vain täysiä koneellisia (tarkka pyykkimäärä riippuu käytettävästä ohjelmasta).

Varaosatakuu

Takaamme, että seuraavat varaosat ovat saatavilla ammattikorjaajille ja loppukäyttäjille vähintään 10 vuoden ajan siitä, kun viimeinen mallia edustava laite on saatettu markkinoille.

- Luukku, luukun sarana ja tiivisteet, muut tiivisteet, luukun lukitusmekanismi sekä muoviset oheislaitteet, kuten pesuaineenannostelijat.
- Luetellut osat voi ostaa alla olevan verkkosivuston kautta.
 - <http://www.samsung.com/support>

Tekniset tiedot

*** tähti (tähdet) merkitsevät eri malleja ja niiden paikalla voi olla numeroita (0-9) tai kirjaimia (A-Z).

Tyyppi			Edestä täytettävä pesukone
Mallinimi			WD9*TA****
Mitat			L600 x S650 x K850 (mm)
Vedenpaine			50 kPa ~ 1000 kPa
Nettopaino			68 kg
Rummun ja linkouksen täyttömäärä			9,0 kg
Kapasiteetti			6,0 kg
Virrankulutus	Pesu ja lämmitys	220 V	1900 W
		240 V	2300 W
	Kuivaus	220 V	1600 W
		240 V	1900 W
Linkousnopeus			1400 r/min

Tyyppi			Edestä täytettävä pesukone	
Mallinimi			WD8*TA****	WD7*TA****
Mitat			L600 x S600 x K850 (mm)	L600 x S550 x K850 (mm)
Vedenpaine			50 kPa ~ 1000 kPa	
Nettopaino			68 kg	63 kg
Rummun ja linkouksen täyttömäärä			8,0 kg	7,0 kg
Kapasiteetti			5,0 kg	4,0 kg
Virrankulutus	Pesu ja lämmitys	220 V	1900 W	
		240 V	2300 W	
	Kuivaus	220 V	1600 W	
		240 V	1900 W	
Linkousnopeus			1400 r/min	

HUOMAUTUS

Suunnittelua ja teknisiä tietoja voidaan muuttaa ilman erillistä ilmoitusta laadun parantamiseksi.

Tekniset tiedot

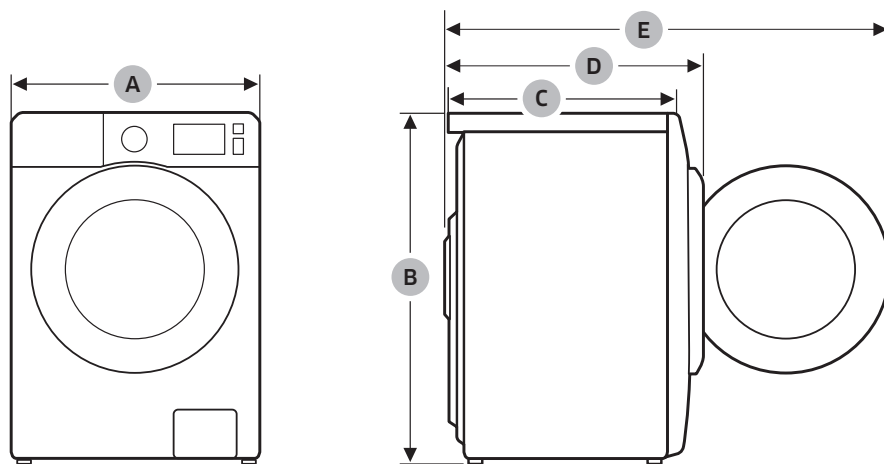

MALLI	A	B	C	D	E
WD9*TA****	600 mm	850 mm	650 mm	730 mm	1170 mm
WD8*TA****	600 mm	850 mm	600 mm	680 mm	1120 mm
WD7*TA****	600 mm	850 mm	550 mm	620 mm	1070 mm

HUOMAUTUS

Suunnittelua ja teknisiä tietoja voidaan muuttaa ilman erillistä ilmoitusta laadun parantamiseksi.

Viitteelliset tiedot (asetuksen EU 2019/2023 mukaan)

Malli	Ohjelma	Kapasiteetti (kg)	Ohjelman kesto (TT:MM)	Energiankulutus (kWh/pesu)	Vedenkulutus (L/pesu)	Maksimi lämpötila (°C)	Jäännöskosteuspitoisuus (%)	Linkousnopeus (RPM)
WD9*TA*****	Eco 40-60	9	3:42	0,966	73,0	31	53,0	1400
		4,5	2:54	0,527	42,0	28	53,0	1400
		2,5	2:44	0,265	35,0	21	53,0	1400
	Puuvilla 20°C	9	3:19	0,357	117,0	20	53,0	1400
	Puuvilla 60°C	9	2:25	1,504	134,0	55	53,0	1400
	Puuvilla 60°C+ Kuplaliotus	9	2:55	2,099	134,0	60	53,0	1400
	Synteettiset 40°C	4	2:25	0,680	68,0	40	32,0	1200
	Pikapesu 15' (Kylmä)	2	0:15	0,015	43,0	15	105,0	800
	Pesu+Kuivaus	6	7:51	4,550	105,0	29	-	1400
3		5:25	2,590	68,0	22	-	1400	
WD8*TA*****	Eco 40-60	8	3:26	1,022	65,0	36	53,0	1400
		4	2:38	0,547	42,0	31	53,0	1400
		2	2:26	0,260	35,0	23	53,0	1400
	Puuvilla 20°C	8	3:19	0,339	104,0	20	53,0	1400
	Puuvilla 60°C	8	2:25	1,659	127,0	55	53,0	1400
	Puuvilla 60°C+ Kuplaliotus	8	2:55	2,192	127,0	60	53,0	1400
	Synteettiset 40°C	4	2:25	0,680	68,0	40	32,0	1200
	Pikapesu 15' (Kylmä)	2	0:15	0,015	43,0	15	105,0	800
	Pesu+Kuivaus	5	6:47	4,165	93,0	28	-	1400
2,5		4:41	1,900	61,0	22	-	1400	
WD7*TA*****	Eco 40-60	7	3:28	1,130	63,0	44	53,0	1400
		3,5	2:42	0,547	36,0	35	53,0	1400
		2	2:42	0,207	29,0	21	53,0	1400
	Puuvilla 20°C	7	3:19	0,336	120,0	20	53,0	1400
	Puuvilla 60°C	7	2:25	1,587	117,0	55	53,0	1400
	Puuvilla 60°C+ Kuplaliotus	7	2:55	2,011	117,0	60	53,0	1400
	Synteettiset 40°C	4	2:25	0,680	68,0	40	32,0	1200
	Pikapesu 15' (Kylmä)	2	0:15	0,015	43,0	15	105,0	800
	Pesu+Kuivaus	4	6:32	3,310	83,0	35	-	1400
2		4:58	1,701	51,0	24	-	1400	

Muiden ohjelmien kuin ECO 40-60 tiedot sekä pesu- ja kuivausohjelmien tiedot ovat vain viitteellisiä.

Tekniset tiedot

EPREL-tiedot

Pääset mallin EPREL-rekisteröintiin seuraavasti:

1. Siirry osoitteeseen <https://eprel.ec.europa.eu>
2. Hae mallin tunniste tuotteen energiamerkinnästä ja kirjoita se hakukenttään
3. Mallin energiamerkintätiedot tulevat näkyviin

* Pääset suoraan tuotteen tietoihin osoitteella [https://eprel.ec.europa.eu/qr/#####\(rekisteröintinumero\)](https://eprel.ec.europa.eu/qr/#####(rekisteröintinumero))

Rekisteröintinumero löytyy tuotteen arvokilvestä.

Muistio







KYSYMYKSIÄ TAI PALAUTETTA?

MAA	SOITA	TAI VIERAILE VERKKOSIVUILLAMME
NORWAY	21629099	www.samsung.com/no/support
DENMARK	707 019 70	www.samsung.com/dk/support
FINLAND	030-6227 515	www.samsung.com/fi/support
SWEDEN	0771 726 786	www.samsung.com/se/support



DC68-04200L-03



Vaskemaskine

Brugervejledning

WD9*TA**** / WD8*TA**** / WD7*TA****

SAMSUNG

Indhold

Sikkerhedsinformationer	4
Dette skal du vide om sikkerhedsinstruktionerne	4
Vigtige sikkerhedssymboler	4
Vigtige forholdsregler for sikkerheden	5
Vigtige advarsler vedr. installation	8
Forholdsregler vedr. installation	9
Vigtige advarsler vedr. brug	10
Forholdsregler for brug	11
Vigtige advarsler vedr. rengøring	14
Instruktioner om WEEE	15
Ecodesign	15
Installation	16
Det følger der med	16
Installationskrav	18
Trin for trin-installation	20
Inden du starter	30
Indledende indstillinger	30
Retningslinjer for vasketøj	30
Anbefalet vaskemiddel	33
Retningslinjer for sæbeskuffen	34
Betjening	37
Betjeningspanel	37
Enkle starttrin	38
Kun tørring	39
Programoversigt	40
Indstillinger	44

Vedligeholdelse	45
<hr/>	
TROMLE RENS	45
Smart check 	46
Nødafledning	47
Rengør	48
Hvis maskinen er frosset	51
Beskyttelse hvis maskinen ikke anvendes i længere tid	51
Fejlfinding	52
<hr/>	
Tjekpunkter	52
Informationskoder	56
Specifikationer	59
<hr/>	
Oversigt over stoffer og behandlingen af dem	59
Beskyttelse af miljøet	60
Garanti for reservedele	60
Specifikationsark	61



Sikkerhedsinformationer

Tillykke med din nye vaskemaskine fra Samsung. Denne brugervejledning indeholder vigtige oplysninger om montering, betjening og vedligeholdelse af dit apparat. Tag dig tid til at læse denne vejledning for at få fuldt udbytte af vaskemaskinens mange fordele og funktioner.

Dette skal du vide om sikkerhedsinstruktionerne

Læs denne vejledning omhyggeligt for at sikre, at du ved, hvordan du sikkert og effektivt bruger de omfattende muligheder og funktioner i dit nye apparat. Gem vejledningen et sikkert sted tæt på apparatet til senere brug. Brug kun apparatet til dens beregnede formål som beskrevet i denne brugervejledning.

Advarslerne og de vigtige sikkerhedsinstruktioner i denne vejledning dækker ikke alle tænkelige forhold og situationer, som måtte opstå. Det er dit ansvar at udvise almindelig fornuft, agtpågivenhed og omhu ved installation, vedligeholdelse og brug af din vaskemaskine.

Da følgende betjeningsinstruktioner omfatter forskellige modeller, kan egenskaberne ved din vaskemaskine være lidt anderledes end de, der beskrives i denne vejledning, og alle advarselstegn er måske ikke relevante. Hvis du har spørgsmål, bedes du kontakte dit nærmeste servicecenter eller finde hjælp og information online på www.samsung.com.

Vigtige sikkerhedssymboler

Ikonerne og symbolerne i denne brugervejledning betyder følgende:

ADVARSEL

Risici og andre usikre fremgangsmåder, der kan medføre **alvorlig personskade eller beskadigelse af materiel**.

FORSIGTIG

Risici og andre usikre fremgangsmåder, der kan medføre **personskade og/eller beskadigelse af materiel**.

BEMÆRK

Angiver at der findes en risiko for personskade eller skade på materiel.

Læs instruktionerne

Disse advarselstegn er her for at undgå skade på dig selv og andre.

Følg dem fuldstændigt.

Når du har læst denne vejledning, skal du gemme den et sikkert sted for fremtidig reference.

Læs alle instruktioner før brug af apparatet.



Som ved alt elektrisk udstyr med bevægelige dele er der en potentiel farerisiko. For sikkert at kunne betjene apparatet skal du kende dets funktioner og være forsigtig under brug.

Vigtige forholdsregler for sikkerheden

ADVARSEL

For at nedsætte risikoen for brand, el-stød eller personskade, når du bruger dit apparat, skal du følge følgende grundlæggende forholdsregler, inkl. følgende:

- 1.** Denne maskine må ikke bruges af personer (herunder børn) med fysiske, sansemæssige eller psykiske handicap eller personer, som mangler erfaring og viden, medmindre de er under opsyn eller er blevet instrueret i anvendelsen af maskinen af en person, der har ansvaret for deres sikkerhed.
- 2. Til brug i Europa:** Dette apparat kan anvendes af børn på mindst 8 år og opefter og af personer med fysiske, sansemæssige eller psykiske handicap eller manglende erfaring og viden, hvis de har fået instruktion i at anvende apparatet på en sikker måde og forstår, hvilke farerisici det indebærer. Børn må ikke lege med apparatet. Rengøring og vedligeholdelse må ikke udføres af børn uden opsyn.
- 3.** Børn bør holdes under opsyn for at sikre, at de ikke leger med apparatet.
- 4.** Hvis strømkablet er beskadiget, skal det udskiftes af producenten, dennes servicerepræsentant eller en tilsvarende kvalificeret person for at undgå fare.
- 5.** De nye slangesæt, der leveres med apparatet, skal anvendes, og gamle slangesæt må ikke genbruges.
- 6.** For apparater med ventilationsåbninger i bunden må et gulvtæppe ikke blokere åbningerne.



Sikkerhedsinformationer

7. Til brug i Europa: Børn under 3 år bør holdes borte medmindre de er under konstant overvågning.
8. **FORSIGTIG:** For at undgå en fare på grund af utilsigtet nulstilling af termosikringen må dette apparat ikke strømforsynes gennem en ekstern afbryderenhed, som f.eks. en timer, eller sluttes til et kredsløb, der regelmæssigt slukkes og tændes af forsyningsvirksomheden.
9. Tørretumbleren må ikke anvendes, hvis der er anvendt industrielle kemikalier til rengøring.
10. Fnugfilteret skal rengøres regelmæssigt (hvis relevant).
11. Der må ikke være fnug, der kan opsamles omkring tørretumbleren. (ikke relevant for apparater med ventilation til det fri)
12. Der skal være tilstrækkelig ventilation for at undgå tilbagestrømning af gasser til rummet fra apparater, der bruger andre brændstoffer, inklusive åben ild.
13. Tør ikke uvaskede genstande i tørretumbleren.
14. Emner, der er snavset til med substanser, som f.eks. kogeolie, acetone, alkohol, benzin, petroleum, pletfjerner, terpentiner, voks og voksfjerner, bør vaskes i varmt vand med ekstra vaskemiddel, inden de tørres i tørretumbleren.
15. Emner, som f.eks. skumgummi (latexskum), badehætter, vandtætte tekstiler, genstande med gummibagside og tøj eller puder med skumgummi, bør ikke tørres i tørretumbleren.
16. Skyllemidler eller lignende produkter bør anvendes som angivet på instruktionerne for skyllemidlet.



-
- 17.** Den afsluttende del af et tørretumblerprogram foregår uden varme (nedkølingsprogram) for at sikre, at genstandene efterlades med en temperatur, der sikrer, at emnerne ikke bliver beskadiget.
 - 18.** Fjern alle genstande, som f.eks. lightere og tændstikker, fra lommer.
 - 19. ADVARSEL:** Stop aldrig en tørretumbler, før et tørreprogram er afsluttet, medmindre alle elementer hurtigt tages ud og foldes ud, så varmen fordeler sig.
 - 20.** Udblæsningsluft må aldrig udledes i en rørkanal, der anvendes til udledning af dunster fra apparater, der brænder gas eller andre brændstoffer.
 - 21.** Apparatet må ikke installeres bag en aflåselig dør, en skydedør eller en dør med et hængsel i den modsatte side af tørretumblerens hængsel på en sådan måde, at komplet åbning af tørretumblerens luge er begrænset.
 - 22. ADVARSEL:** Dette apparat må ikke strømforsynes gennem en ekstern afbryderenhed, som f.eks. en timer, eller sluttes til et kredsløb, der regelmæssigt slukkes og tændes af forsyningsvirksomheden.
 - 23.** Dette apparat er kun beregnet til husholdningsbrug og må eksempelvis ikke bruges:
 - i personalekøkkenområder i butikker, på kontorer og i andre arbejdsmiljøer
 - stuehuse
 - af gæster på hoteller, moteller og lignende beboelsesområder
 - i miljøer af typen "bed and breakfast"
 - områder til fællesbrug i etageejendomme, lejligheder eller møntvaskerier



Sikkerhedsinformationer

Vigtige advarsler vedr. installation

ADVARSEL

Installationen af dette apparat skal udføres af en kvalificeret tekniker eller servicevirksomhed.

- I modsat fald kan der opstå elektrisk stød, brand, eksplosion, problemer med produktet eller personskade.

Apparatet er tungt. Pas derfor på, når du løfter det.

Sæt strømstikket i en stikkontakt til AC 220 - 240 V / 50 Hz eller højere, og brug kun stikkontakten til denne maskine. Brug IKKE et forlænger-kabel.

- Hvis en stikkontakt deles med andre apparater ved hjælp af en strømskinne eller et forlænger-kabel, kan der opstå elektrisk stød eller brand.
- Kontroller, at spænding, frekvens og strømstyrke stemmer overens med produktets specifikationer. I modsat fald kan der opstå elektrisk stød eller brand. Slut strømstikket korrekt til stikkontakten.

Fjern med regelmæssige mellemrum alle fremmedelementer, som f.eks. støv eller vand, fra stikbenene og kontaktpunkterne med en tør klud.

- Tag stikket ud, og rengør det med en tør klud.
- I modsat fald kan der opstå elektrisk stød eller brand.
- Sæt strømstikket i en stikkontakt, så kablet ligger på gulvet.

Hvis du sætter strømstikket i stikkontakten i den modsatte retning, kan de elektriske tråde inde i kablet blive beskadiget, og dette kan medføre elektrisk stød eller brand.

Hold alle emballagematerialer uden for børns rækkevidde, da disse kan være farlige.

- Hvis et barn tager en pose over hovedet, kan det medføre kvælning.
- Når apparatet, strømstikket eller strømkablet er beskadiget, skal du kontakte dit nærmeste servicecenter.

Dette apparat skal jordforbindes på korrekt vis.

Foretag ikke jordforbindelse af apparatet til gasrør, vandrør af plast eller telefonledninger.

- Det kan resultere i elektrisk stød, brand, eksplosion eller problemer med produktet.
- Sæt aldrig strømstikket i en stikkontakt, der ikke er jordet korrekt, og kontroller, at det er i overensstemmelse med lokale og nationale bestemmelser.

Installer ikke dette apparat tæt på et varmeapparat eller brændbare materialer.

Installer ikke dette apparat et fugtigt, oliefyldt eller støvet sted eller et sted, der udsættes for direkte sollys eller vand (vanddråber).

Installer ikke dette apparat et sted med lave temperaturer.

- Frost kan få rørene til at springe.



Installer ikke dette apparat et sted, hvor gas kan slippe ud.

- Det kan resultere i elektrisk stød eller brand.

Brug ikke en elektrisk transformator.

- Det kan resultere i elektrisk stød eller brand.

Brug ikke et beskadiget strømstik, et beskadiget strømkabel eller en løs stikkontakt.

- Det kan resultere i elektrisk stød eller brand.

Strømkablet må ikke strækkes eller bøjes for meget.

Strømkablet må ikke vrides, og der må ikke være knuder på det.

Strømkablet må ikke hænge over metalgenstande, der må ikke anbringes tunge genstande på det, det må ikke være i klemme mellem genstande, og det må ikke skubbes ind i rummet bag apparatet.

- Det kan resultere i elektrisk stød eller brand.

Du må ikke trække i strømkablet, når du tager stikket ud af stikkontakten.

- Hold på strømstikket mens du tager det ud.
- I modsat fald kan der opstå elektrisk stød eller brand.

Apparatet skal anbringes, så der er adgang til strømstikket, vandtilførslen og vandafløbet.

Efter reparation af en ikke-autoriseret serviceudbyder, hjemmereparation eller ikke-professionel reparation af produktet er Samsung ikke ansvarlige for skader på produktet, skader eller andre problemer med produktsikkerhed som følge af forsøg på reparation af produktet, som ikke følger disse reparations- og vedligeholdelsesinstruktioner. Alle skader på produktet som følge af reparationsforsøg udført af personer, som ikke er serviceudbydere certificeret af Samsung dækkes ikke af garantien.

Forholdsregler vedr. installation

FORSIGTIG

Dette apparat skal anbringes på en sådan måde, at der er nem adgang til strømstikket.

- I modsat fald kan der opstå elektrisk stød eller brand pga. elektrisk overgang.

Installer dit apparat, så det står lige på et hårdt gulv, der kan bære dets vægt.

- I modsat fald kan der opstå unormale vibrationer, bevægelser, støj eller problemer med produktet.



Sikkerhedsinformationer

Vigtige advarsler vedr. brug

ADVARSEL

Hvis apparatet svømmer over, så afbryd straks for vandet og strømmen, og kontakt dit nærmeste servicecenter.

- Rør ikke ved strømstikket med våde hænder.
- Hvis du gør det, kan du få elektrisk stød.

Hvis apparatet udsender en mærkelig lyd, en brændende duft eller røg, så fjern straks strømstikket, og kontakt dit nærmeste servicecenter.

- I modsat fald kan der opstå elektrisk stød eller brand.

I tilfælde af gasudslip (som f.eks. propangas, LP-gas m.v.), så udluft straks uden at røre ved strømstikket. Rør ikke ved apparatet eller strømkablet.

- Brug ikke en ventilator.
- En gnist kan udløse en eksplosion eller en brand.

Lad ikke børn lege i eller på vaskemaskinen. Ved bortskaffelse af apparatet skal dets lugelås desuden afmonteres.

- Hvis børn lukkes inde i produktet, kan de blive kvalt og dø.

Sørg for at fjerne emballagen (poser, flamingo) fastgjort til bunden af vaskemaskinen, inden du bruger den.

Vask ikke emner, der er forurenede med benzin, petroleum, benzol, fortynder, alkohol eller andre brændbare eller eksplosive substanser.

- Det kan resultere i elektrisk stød, brand eller eksplosion.

Åbn ikke vaskemaskinelugen med kraft, når den er i drift (vask ved høj temperatur/tørring/centrifugering).

- Vand, der løber ud af vaskemaskinen, kan medføre forbrændinger eller gøre gulvet glat. Det kan medføre personskader.
- Åbning af lugen med kraft kan medføre person- eller produktskade.

Stik ikke hænderne ind under vaskemaskinen, når den kører.

- Det kan medføre personskader.

Rør ikke ved strømstikket med våde hænder.

- Det kan resultere i elektrisk stød.

Afbryd ikke for apparatet ved at trække strømstikket ud mens en handling er i gang.

- Trækker du strømstikket ud af stikkontakten, kan det danne en gnist og medføre elektrisk stød eller brand.

Lad ikke børn klatre i eller på apparatet.



- Det kan medføre i elektrisk stød, forbrændinger eller personskade.

Stik ikke hænderne eller metalgenstande ind under vaskemaskinen mens den er i drift.

- Det kan medføre personskader.

Afbryd ikke for apparatet ved at trække i strømkablet. Tag altid forsvarligt fat i stikket, og træk det lige ud af stikkontakten.

- Beskadigelse af strømkablet kan medføre kortslutning, brand og/eller elektrisk stød.

Forsøg ikke selv at reparere apparatet, skille det ad eller ændre den.

- Brug ikke andre sikringer (f.eks. kobbertråd, ståltråd, osv.) end standardsikringer.
- Hvis apparatet skal repareres eller geninstalleres, skal du kontakte dit nærmeste servicecenter.
- I modsat fald kan der opstå elektrisk stød, brand, problemer med produktet eller personskade.

Hvis vandtilførselsslangen går løs fra hanen og oversvømmer apparatet, skal du fjerne strømstikket.

- I modsat fald kan der opstå elektrisk stød eller brand.

Fjern strømstikket, når apparatet ikke anvendes i længere tid eller under tordenvejr.

- I modsat fald kan der opstå elektrisk stød eller brand.

Hvis der kommer fremmedlegemer ind i apparatet, skal du fjerne stikket fra stikkontakten og kontakte den nærmeste Samsung-kundeservice.

- Det kan resultere i elektrisk stød eller brand.

Børn (eller kæledyr) må aldrig tillades at lege på eller i vaskemaskinen. Vaskemaskinens luge kan ikke åbnes let indefra, og børn kan komme alvorligt til skade, hvis de fanges inde i maskinen.

Forholdsregler for brug

FORSIGTIG

Når vaskemaskinen er forurenset med fremmede substanser, som f.eks. vaskemiddel, snavs, madrester m.v., skal du fjerne strømstikket og rengøre vaskemaskinen med en fugtet, blød klud.

- Hvis du ikke gør det, kan der forekomme fejlfarvning, deformation, skade eller rust.

Frontglasset kan gå i stykker ved et hårdt slag. Vær forsigtig, når du anvender vaskemaskinen.

- Hvis glasset er gået i stykker, kan det medføre personskader.



Sikkerhedsinformationer

Efter problemer med vandtilførslen eller ved gentilkobling af vandtilførselsslagen, så åbn langsomt for vandhanen.

Åbn vandhanen langsomt, hvis maskinen ikke har været anvendt i længere tid.

- Lufttrykket i vandtilførselsslagen eller vandrøret kan medføre skade på en produkt-del eller medføre vandudslip.

Hvis der opstår problemer med afledningen under drift, så kontroller, om der er et afledningsproblem.

- Hvis vaskemaskinen anvendes, når den er oversvømmet pga. et afledningsproblem, kan dette medføre elektriske stød eller brand.

Kom vasketøjet helt ind i vaskemaskinen, så det ikke sidder fast i lugen.

- Hvis vasketøj sidder fast i lugen, kan det medføre skade på tøjet eller vaskemaskinen eller medføre vandudslip.

Sluk for vandtilførslen til vaskemaskinen, når den ikke bruges.

Kontroller, at skrueene på tilkoblingsstykket på vandtilførselsslagen er strammet forsvarligt.

- Ellers kan det medføre ejendomsskader eller skader.

Sørg for, at gummilisten og frontglasset ikke forurenes med fremmede substanser (f.eks. affald, tråde, hår mv.).

- Hvis fremmede substanser sætter sig fast i lugen, eller lugen ikke er helt lukket, kan det medføre vandudslip.

Åbn vandhanen, og kontroller, om tilkoblingsstykket på vandtilførselsslagen er strammet forsvarligt, og at der ikke lækker vand, inden du bruger produktet.

- Hvis skrueene på tilkoblingsstykket på vandtilførselsslagen er løse, kan det medføre vandudslip.

Det produkt, du har købt, er kun designet til husholdningsbrug.

Erhvervs-mæssig anvendelse af produktet regnes for misbrug. I dette tilfælde vil produktet ikke være dækket af standardgarantien fra Samsung, og Samsung kan ikke holdes til ansvar for fejlfunktion eller skade, der opstår som følge af sådan misbrug.

Du må ikke stå på apparatet eller anbringe genstande (f.eks. vasketøj, tændte stearinlys, tændte cigaretter, tallerkener, kemikalier, metalgenstande m.m.) på apparatet.

- Det kan resultere i elektrisk stød, brand, problemer med produktet eller personskade.

Spray ikke flygtige materialer, som f.eks. insekticider, på apparatets overflade.

- Ud over at være skadelig for mennesker kan det medføre elektrisk stød, brand eller problemer med produktet.

Anbring ikke genstande, der genererer elektromagnetiske felter, tæt på vaskemaskinen.

- Dette kan medføre personskade pga. en fejlfunktion.

Vand, der afledes ved vask med høj temperatur eller ved tørring, er varmt. Rør ikke ved vandet.



- Det kan medføre forbrændinger eller personskader.

Vask ikke, centrifuger ikke og tør ikke vandtætte sæder, måtter eller tøj (*), medmindre dit apparat har et særligt program til vask af disse genstande.

(*): Sengetøj af uld, regntøj, fiskeveste, skibukser, soveposer, diaper-omslag, svededragter og cykel-, motorcykel- og bildækkener m.v.

- Vask ikke tykke eller hårde måtter, heller ikke selvom der er et vaskemærke på plejeanvisningen. Dette kan medføre beskadigelse af vaskemaskinen, vægge, gulv eller tøj pga. unormale vibrationer.
- Vask ikke dekorative tæpper eller dørmåtter med bagbeklædning af gummi. Gummibagklædningen kan falde af og sætte sig fast på tromlens inderside, og dette kan medføre fejlfunktion, som f.eks. tømningfejler.

Brug ikke vaskemaskinen, når sæbeskuffen er fjernet.

- Det kan medføre elektrisk stød eller personskade pga. vandudslip.

Rør ikke indersiden af tromlen under eller lige efter tørring, da den er varm.

- Det kan resultere i forbrændinger.

Glasset i lågen bliver varmt under vask og tørring. Rør ikke glasset.

Lad ikke børn lege omkring vaskemaskinen eller rør glaslågen.

- Det kan resultere i forbrændinger.

Stik ikke hænderne ind i sæbeskuffen.

- Dette kan medføre personskade, da din hånd kan blive fanget i enheden til tilførsel af vaskemiddel.
- Beholderen til flydende vaskemiddel (kun relevante modeller) anvendes ikke til vaskepulver. Fjern beholderen, når du bruger vaskepulver.

Kom ikke andre genstande (som f.eks. sko, madrester, dyr) end vasketøj i vaskemaskinen.

- Dette kan medføre skade på vaskemaskinen eller personskade eller kæledyrs død pga. unormale vibrationer.

Tryk ikke på knapperne med skarpe genstande, som f.eks. nåle, knive, negle, osv.

- Det kan resultere i elektrisk stød eller personskade.

Vask ikke tøj, der er forurenede med olie, creme eller lotion, der ofte stammer fra hudplejeprodukter eller massageklinikker.

- Dette kan medføre, at gummilisten bliver deformeret og resulterer i et vandudslip.

Efterlad ikke metalobjekter, som f.eks. sikkerhedsnåle, hårnåle, eller blegemiddel i tromlen i lang tid.

- Dette kan medføre, at tromlen rustner.
- Hvis der begynder at dannes rust på tromlens overflade, skal du anvende et rensmiddel (neutralt) på overfladen og bruge en svamp til at gøre det rent med. Brug aldrig en metalbørste.



Sikkerhedsinformationer

Du må ikke anvende opløsningsmidler til tørrensning direkte, og vasketøj, der indeholder opløsningsmidler til tørrensning, må ikke vaskes, skylles eller centrifugeres.

- Det kan resultere i selvantændelse eller antændelse på grund af varme fra iltning af olien.

Brug ikke vand fra vandkøle/varmeanheder.

- Dette kan medføre problemer med vaskemaskinen.

Brug ikke håndsæbe til vaskemaskinen.

- Hvis det stivner eller opsamles inde i vaskemaskinen, kan det medføre problemer med produktet, misfarvning, rust eller dårlig lugt.

Kom sokker og brystholdere i et vaskenet, og vask disse med andet vasketøj.

Vask ikke store stykker vasketøj, som f.eks. sengetøj, i vaskenet.

- Hvis du ikke gør det, kan det medføre skade pga. unormale vibrationer.

Brug ikke stivnet vaskemiddel.

- Hvis det opsamles inde i vaskemaskinen, kan det medføre vandudslip.

Sørg for, at alle lommer i vasketøjet er tomme.

- Hårde, skarpe genstande, som f.eks. mønter, sikkerhedsnåle, søm, skruer eller sten, kan forårsage omfattende skade på apparatet.

Du må ikke vaske tøj, der har store metalspænder, -knapper eller andre tunge metalobjekter.

Sorter vasketøjet efter farve på basis af dets farveægthed, og vælg det anbefalede program, den anbefalede vandtemperatur og yderligere funktioner.

- Dette kan medføre misfarvning eller beskadigelse af stoffet.

Pas på, at børns fingre ikke kommer i klemme i døren, når du lukker den.

- I modsat fald kan det resultere i personskade.

For at undgå lugte og skimmel skal døren stå åben efter vask, så tromlen kan tørre.

For at undgå ophobning af kalkaflejringer skal sæbeskuffen være åben efter vask, så den kan tørre.

Vigtige advarsler vedr. rengøring

ADVARSEL

Apparatet må ikke rengøres ved at sprøjte vand direkte på det.

Brug ikke et stærkt, syreholdigt rengøringsmiddel.

Brug ikke benzol, fortynder eller alkohol til at rengøre apparatet.

- Det kan resultere i misfarvning, deformation, skade, elektrisk stød eller brand.



Før rengøring eller vedligeholdelse skal du tage apparatets strømledning ud af stikkontakten.

- I modsat fald kan der opstå elektrisk stød eller brand.

Instruktioner om WEEE

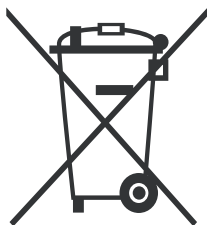

Korrekt bortskaffelse af dette produkt (elektrisk & elektronisk udstyr)

(Gælder i lande med systemer til affaldssortering)

Denne mærkning på produktet, på tilbehør eller i manualen betyder, at produktet og elektronisk tilbehør hertil (f.eks. oplader, headset og USB-kabel) ikke må bortskaffes sammen med almindeligt husholdningsaffald efter endt levetid. For at forebygge skadelige virkninger på menneskers helbred eller miljøet skal disse genstande bortskaffes adskilt fra andre typer af affald og indleveres på en genbrugsplads med henblik på genindvinding.

Forbrugere bedes kontakte forhandleren, hvor de har købt produktet, eller kommunen for nærmere oplysning om, hvor og hvordan de kan indlevere produkt og tilbehør med henblik på miljøvenlig genindvinding.

Virksomheder bedes kontakte leverandøren og følge anvisningerne i købekontrakten. Dette produkt og elektronisk tilbehør hertil må ikke bortskaffes sammen med andet erhvervsaffald.

Du kan finde informationer om Samsungs miljøforpligtelser og produktlovgivningsmæssige forpligtelser, som f.eks. REACH, WEEE eller batterier på vores side om bæredygtighed på www.samsung.com.

Ecodesign

Find detaljerede instruktioner om installation og rengøring af vaskemaskinen samt information om ecodesign (i henhold til (EU)2019/2023) på Samsungs websted (<http://www.samsung.com>). Gå til Support > Support-startsiden, og indtast derefter modelnavnet.

Installation

Følg disse instruktioner omhyggeligt for at sikre korrekt installation af vaskemaskinen og for at forhindre uheld under vask.

Det følger der med

Tjek, at alle delene er inkluderet i produktemballagen. Hvis du har et problem med vaskemaskinen eller delene, så kontakt et lokalt Samsung-kundecenter eller forhandleren.

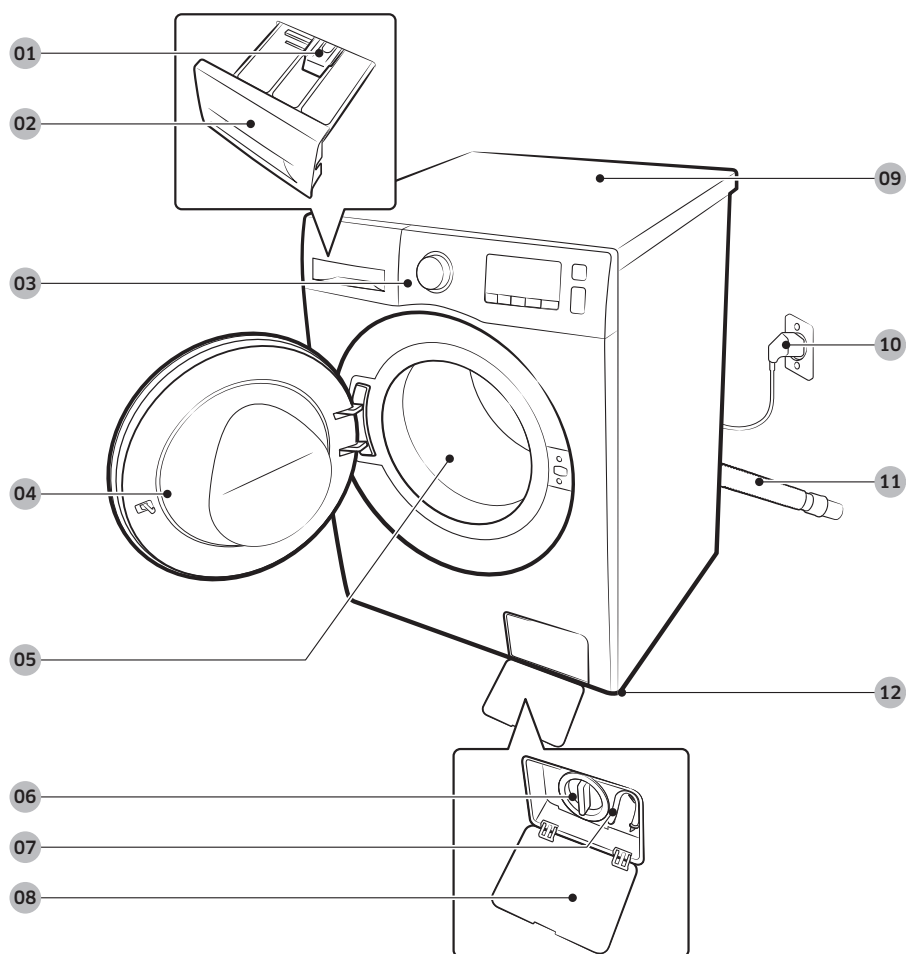

01 Udløsergreb

02 Sæbeskuffe

03 Betjeningspanel

04 Luge

05 Tromle

06 Filter

07 Nødafledningslange

08 Filterdæksel

09 Låg

10 Strømsstik

11 Afledningslange

12 Justeringsfødder



Topnøgle



Boltdæksler

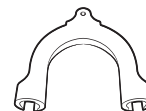

Slangeholder



Koldtvandsslange



Varmtvandsslange

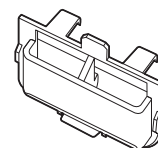

Beholder til flydende vaskemiddel

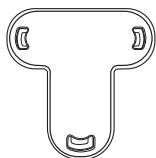

Hættefastgøring

BEMÆRK

- Topnøgle: Til at fjerne transportbolte og nivellere vaskemaskinen.
- Boltdæksler: Til afdækning af huller når transportboltene er fjernet. Det medfølgende antal boltkapsler (3-6) afhænger af modellen.
- Slangeholder: Til at hænge drænslangen i drænrøret.
- Vandslange til varmt/koldt vand: Tilføring af vand til vaskemaskinen. (Varmtvandsslanger er kun til udvalgte modeller).
- Beholder til flydende vaskemiddel: Tilfør til sæbeskuffen for at bruge flydende vaskemiddel. (Kun relevante modeller)

Tilbehør (medfølger ikke)

- Stablesæt: SKK-DF
 - Du skal bruge et stablesæt for at kunne stable en tørretumbler oven på en vaskemaskine.

Installation

Installationskrav

Strømforsyning og forbindelse til jord

- AC 220-240 V / 50 Hz sikring eller kredsløbsafbryder er påkrævet.
- Brug et særskilt forgreningskredsløb dedikeret til vaskemaskinen.

For at sikre korrekt jording leveres vaskemaskinen med et strømkabel med tre ben og jordforbindelse til brug i en korrekt installeret og jordforbundet stikkontakt. Tjek med en autoriseret elinstallatør eller servicetekniker, hvis du ikke er sikker på jordforbindelsen.

Ændr ikke det medfølgende stik. Hvis det ikke passer til stikkontakten, så få en autoriseret elinstallatør til at installere et korrekt stik.

ADVARSEL

- Brug IKKE et forlængerkabel.
- Brug kun det strømkabel, der fulgte med vaskemaskinen.
- Slut IKKE jordkablet til VVS-rør af plastik, gasrør eller varmtvandsrør.
- Forkert tilsluttede jordledninger kan medføre elektrisk stød.

Vandforsyning

Det korrekte vandtryk til denne vaskemaskine er mellem 50 kPa og 1000 kPa. Et vandtryk mindre end 50 kPa kan medføre, at vandventilen ikke lukker komplet. Det kan også tage længere tid at fylde tromlen, som får vaskemaskinen til at slukke. Vandhaner skal være højst 120 cm fra vaskemaskinens bagside, så den medfølgende indløbslange kan nå vaskemaskinen.

Sådan reduceres risikoen for lækager:

- Sørg for, at vandhanerne er let tilgængelige.
- Luk for hanerne, når vaskemaskinen ikke er i brug.
- Tjek regelmæssigt for utætheder ved indløbslangens fittings.

FORSIGTIG

Før første brug af vaskemaskinen skal du kontrollere alle tilkoblinger ved vandventilen og haner for utætheder.

Afledning

Samsung anbefaler et stigrør med en højde på 60-90 cm. Afløbsslangen skal være tilkoblet gennem holderen til stigrøret, og stigrøret skal dække afløbsslangen helt.

Gulv

For den bedste ydelse bør vaskemaskinen installeres på et solidt gulv. Trægulve skal muligvis forstærkes for at mindske vibrationer og/eller belastninger på grund af ubalance. Tæpper og bløde flisematerialer yder ikke en god beskyttelse mod vibrationer og kan få vaskemaskinen til at bevæge sig en anelse ved centrifugering.

FORSIGTIG

Installer IKKE vaskemaskinen på en platform eller på en dårlig understøttet struktur.

Vandtemperatur

Installer ikke vaskemaskinen på steder, hvor vandet kan fryse, da der altid vil være lidt vand tilbage i vaskemaskinens ventil, pumpe og slangeområder. Frosset vand i koblingsdelene kan medføre skade på bælter, pumper og andre komponenter i vaskemaskinen.

Installation i alkove eller skab

Mindste afstand for stabil funktion:

Sider	25 mm	Bag	50 mm
Top	25 mm	Foran	550 mm

Hvis der både installeres vaskemaskine og tørretumbler samme sted, skal der være en uhindret luftåbning foran nichen eller skabet på mindst 550 mm. Vaskemaskinen alene kræver ikke et specifikt areal med fri plads.



Installation

Trin for trin-installation

TRIN 1 Vælg en placering

Krav til placeringsstedet:

- Solid, plan overflade uden tæpper eller andet gulvmateriale, der kan blokere ventilationen
- Borte fra direkte sollys
- Tilstrækkelig plads til ventilation og kabling
- Den omgivende temperatur skal altid være over frysepunktet (0 °C)
- Borte fra varmekilder

TRIN 2 Fjern fragtboltene

Pak produktet ud, og fjern alle fragtboltene.

BEMÆRK

Antal bolte kan variere afhængigt af modellen.

ADVARSEL

- Emballagematerialer kan være farlige for børn. Anbring alle emballagematerialer (plasticposer, polystyren mv.) uden for børns rækkevidde.
- For at undgå personskader skal hullerne dækkes med boltkapsler, når transportbolte er fjernet. Flyt ikke vaskemaskinen uden at transportboltene er på plads. Isæt transportbolte inden vaskemaskinen flyttes til en anden placering. Gem transportbolte et sikkert sted til senere brug.



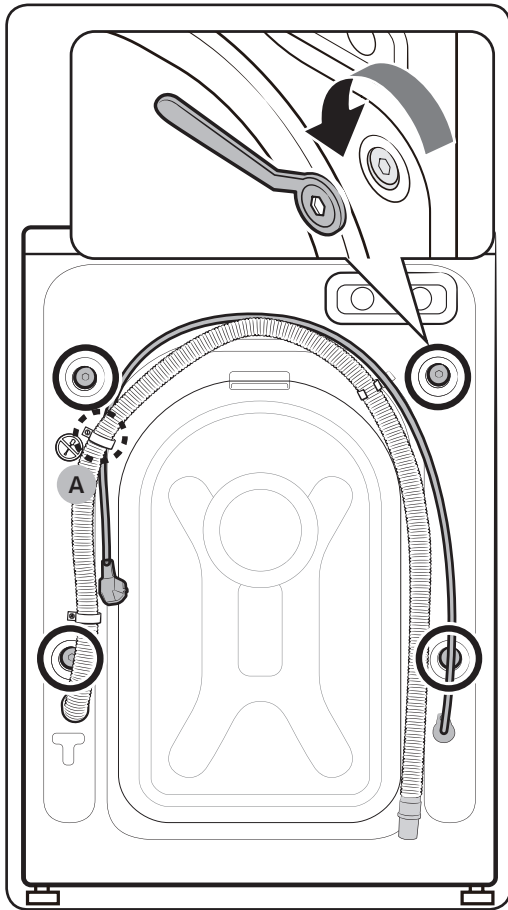

1. Find boltene (markeret med en cirkel i figuren) på bagsiden af vaskemaskinen.

⚠ FORSIGTIG

Fjern ikke **skruer (A)** der låses slangeklemmen.

2. Brug den medfølgende skrueøgle til at løsne alle bolte ved at dreje dem mod uret.

📖 BEMÆRK

Behold fragtboltene til fremtidig brug.

Installation

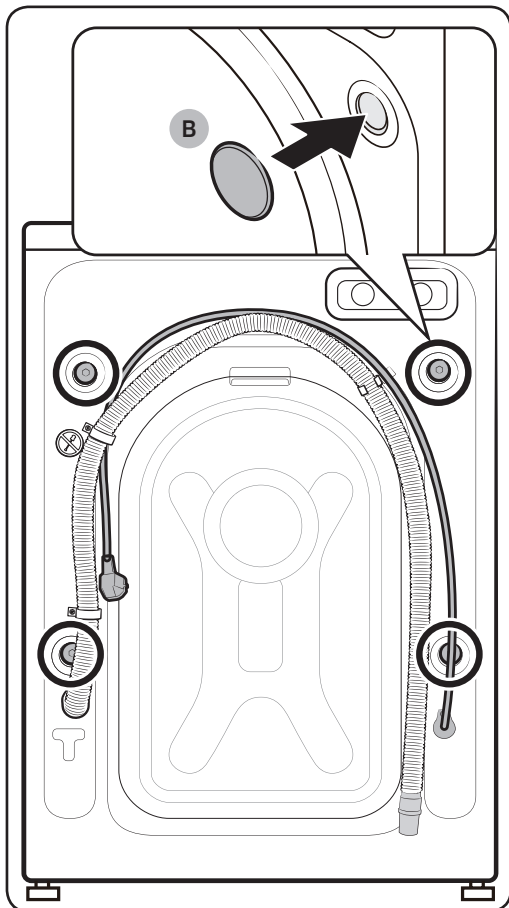

3. Påsæt bolt dæksler (B) på hullerne (markeret med cirkel i figuren).

TRIN 3 Indstil justeringsfødderne

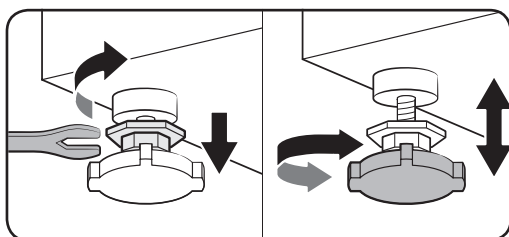

1. Skub forsigtigt vaskemaskinen på plads. Stor kraft kan beskadige justeringsfødderne.
2. Niveller vaskemaskinen ved manuelt at justere justeringsfødderne.

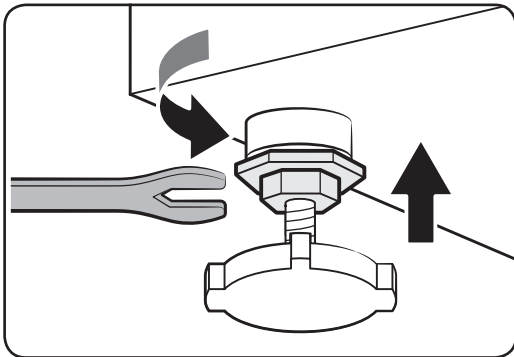

3. Når nivelleringsfoden er udført, så stram møtrikkerne med topnøglen.

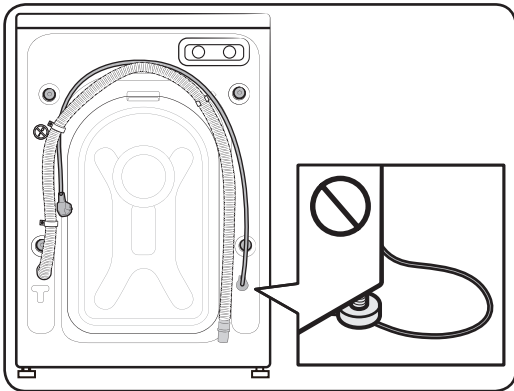

⚠ FORSIGTIG

Ved installation af produktet skal du sikre at nivelleringsfoden ikke trykker på strømledningen.

⚠ FORSIGTIG

Sørg for, at nivelleringsfoden står direkte på gulvet for at undgå at vaskemaskinen flytter sig eller støjer på grund af vibrationer. Dernæst skal du kontrollere at vaskemaskinen ikke vipper. Hvis vaskemaskinen ikke vipper skal møtrikkerne strammes.



Installation

TRIN 4 Tilslut vandslangen

Den medfølgende vandslange kan variere afhængigt af modellen. Følg instruktionerne til den medfølgende vandslange.

Tilslut til en vandhane med gevind

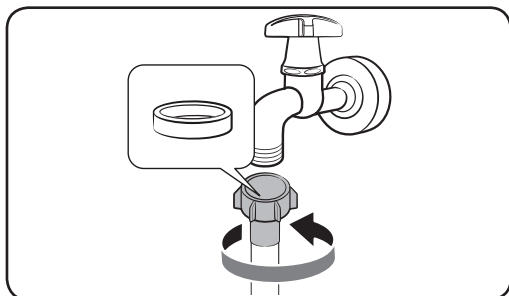

1. Tilslut vandslangen til vandhanen og drej koblingsbeslaget med uret som vist.

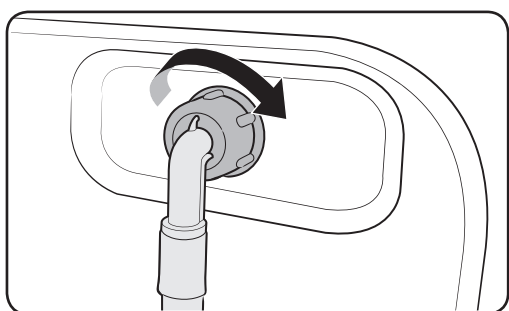

2. Kobl den anden ende af vandslangen på vandventilen bagest på vaskemaskinen. Drej slangen med uret for at stramme.

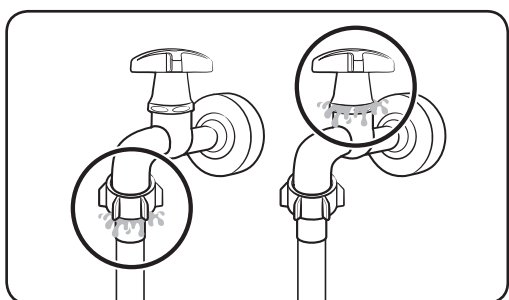

3. Åbn vandhanen, og tjek, om der er utætheder omkring tilkoblingsområdet. Hvis der er utætheder, skal du gentage trinnene herover.

ADVARSEL

Hvis der er en vandlækage, skal du stoppe betjening af vaskemaskinen og afbryde den fra strømforsyningen. Kontakt derefter et lokalt Samsung-servicecenter. Ellers kan der forekomme elektriske stød.



⚠ FORSIGTIG

Stræk ikke vandslangen med kraft. Hvis slangen er for kort, skal du udskifte den med en længere slange, der kan tåle højt tryk.

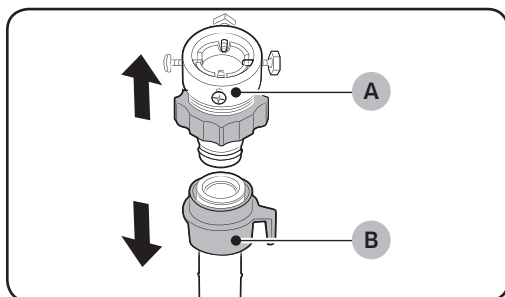
Tilslut til en vandhane uden gevind

1. Fjern adapteren (A) fra vandslangen (B).

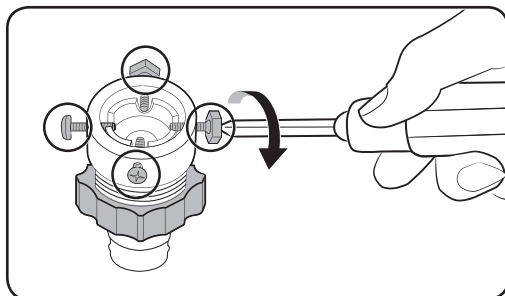

2. Brug en Philips-skruetrækker til at løsne fire skruer fra adapteren.

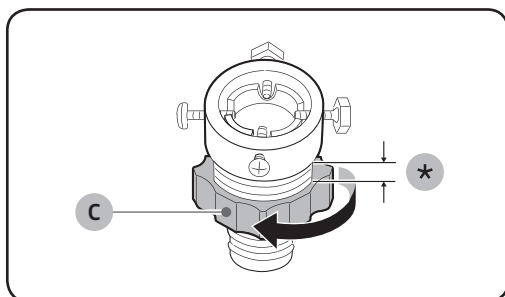

3. Hold adapteren, og drej del (C) i pilens retning for at løsne den 5 mm (*).

Installation

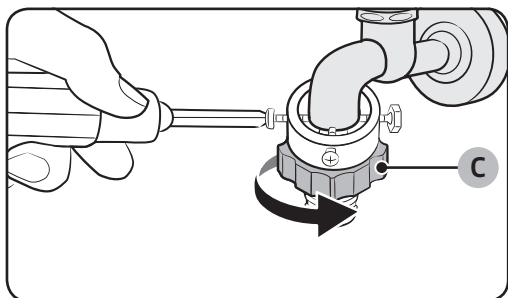

4. Sæt adapteren ind i vandhanen, og stram skrueene mens du holder op i adapteren.
5. Drej **del (C)** i pilens retning for at stramme den.

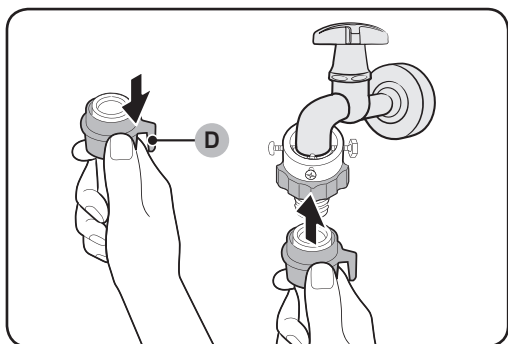

6. Mens du trækker **(D)** i vandslangen, skal du tilslutte vandslangen til adapteren. Frigør herefter **del (D)**. Slangen passer ind i adapteren og giver en klikkende lyd.
7. For at afslutte tilslutning af vandslangen skal du se 2 og 3 i sektionen "Tilslut til en vandhane med gevind".

BEMÆRK

- Når vandslangen er tilsluttet adapteren skal vandslangen trækkes ned for at kontrollere, at den er tilsluttet korrekt.
- Brug en populær vandhanetype. Hvis hanen er firkantet eller for stor, skal du fjerne afstandsringen, før du sætter hanen i adapteren.

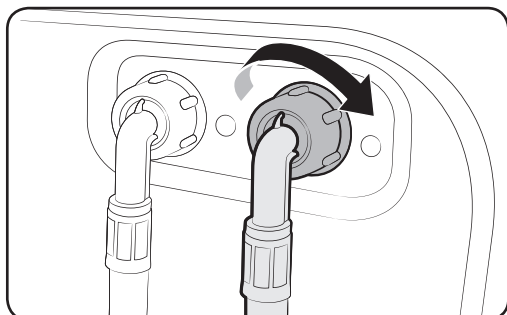
For modeller med et ekstra varmtvandsindløb:

1. Kobl den røde ende af varmtvandsslangen på varmtvandsindløbet bag på vaskemaskinen.
2. Kobl den anden ende af varmtvandsslangen til varmtvandshanen.

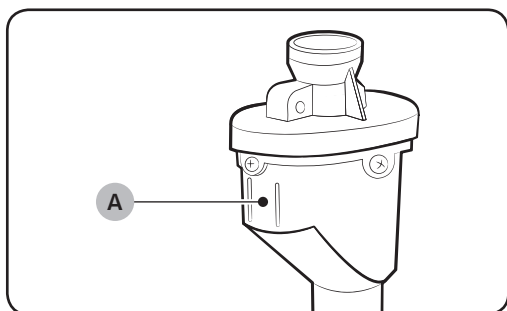
Vandstopslange (kun relevante modeller)

Vandstopslangen advarer brugere om en risiko for vandlækager. Den føler vandstrømmen, og den midterste indikator (A) bliver rød i tilfælde af en utæthed.

BEMÆRK

Enden af vandstopslangen skal være monteret på vandhanen og ikke maskinen.

Installation

TRIN 5 Placér afledningsslangen

Afledningsslangen kan anbringes på tre måder:

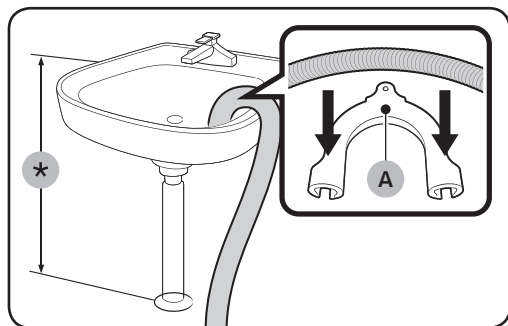

Over kanten på en vaskekumme

Afledningsslangen skal anbringes i en højde på mellem 60 og 90 cm (*) fra gulvet. For at bevare afledningsslangen bøjet så brug den medfølgende **plasticslangeholder (A)**. Fastgør holderen til væggen med en krog for at sikre stabil tømning.

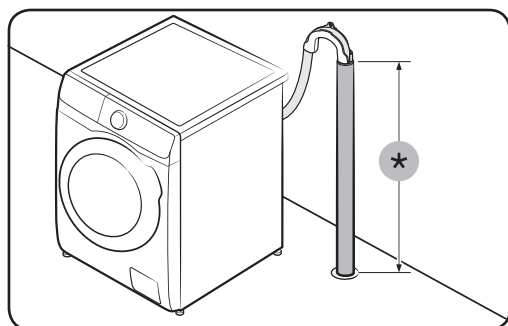

I et afløbsrør

Afløbsrøret skal have en højde på mellem 60 cm og 90 cm (*). Det anbefales at anvende et lodret rør med en højde på 65 cm.

- For at sikre at drænslangen bliver på plads, skal du bruge den medfølgende slangeholder af plastik (se billede).
- For at undgå tilbageløb ved tømning skal du sikre, at drænslangen er 15 centimeter inde i drænrøret.
- For at undgå at drænslangen bevæger sig, skal du sikre slangeholderen til væggen.

Krav til stigrør til afledning:

- Minimumsdiameter på 5 cm
- Minimumsbortledningskapacitet på 60 liter pr. minut

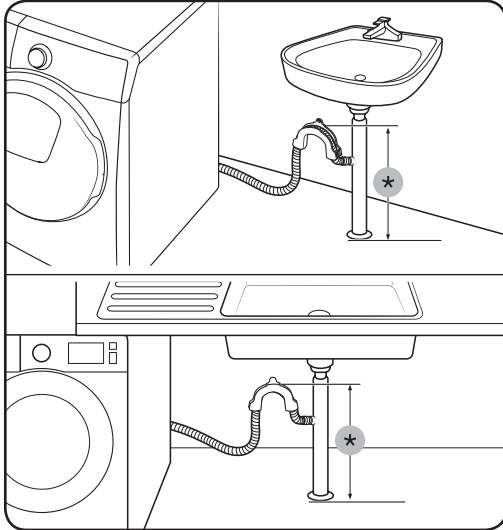

I en forgrening til en vasks afløbsrør

Afløbsrøret til forgreningen skal være over vaskens dræn, så enden af slangen befinder sig mindst 60 cm over gulvet.

(*) : 60 cm

FORSIGTIG

Fjern proppen fra drænrøret inden drænslangen tilsluttes.

TRIN 6 - Tænd for vaskemaskinen

Sæt strømledningen til en stikkontakt med jord og som er beskyttet med sikring eller en hovedafbryder. Tryk derefter på **Tænd/sluk** for at tænde for vaskemaskinen.





Inden du starter

Indledende indstillinger

Kør kalibrering (anbefales)

Kalibrering sikrer, at vaskemaskinen registrerer vægt nøjagtigt. Sørg for, at tromlen er tom, inden du kører Kalibrering.

1. Sluk og tænd derefter for vaskemaskinen.
2. Tryk på knapperne  **Temp.** og  **Udskyd sluttid** samtidig, og hold dem nede i 3 sekunder for at gå i tilstanden Kalibrering. Meddelelsen "CB" vises.
3. Tryk på  **Start/Pause** for at starte programmet Kalibrering.
4. Tromlen roterer med uret og mod uret i ca. 3 minutter.
5. Når programmet er færdigt, vises "0" på displayet, og vaskemaskinen slukker automatisk.
6. Vaskemaskinen er nu klar til brug.

Retningslinjer for vasketøj

TRIN 1 Sorter

Sorter vasketøjet efter disse kriterier:

- Vaskeanvisning: Sortér vasketøjet efter bomuld, blandede fibre, syntetiske stoffer, silke, uld og rayon.
- Kulørt: Hold hvidt adskilt fra kulørt.
- Størrelse: Blander du emner med forskellige størrelser i tromlen, forbedres vaskeevnen.
- Sensitivitet: Vask sarte tøjstykker for sig selv med en strygelet-mulighed til emner af ny, ægte uld, gardiner og silkegenstande. Tjek mærkaterne på emnerne.

BEMÆRK

Sørg for at tjekke vaskeanvisningen på tøjet, og sorter det derefter inden vaskestart.

TRIN 2 Tøm lommerne

Tøm alle lommer i dit vasketøj

- Metalgenstande, som f.eks. mønter, søm og metalspænder på tøj, kan ødelægge andet vasketøj samt tromlen.



Vend tøj med knapper og broderier, så indersiden vender ud

- Hvis lynlåse i bukser eller jakker er åbne under vask, kan tromlen tage skade. Lynlåse bør lukkes og fastgøres med en snor.
- Tøj med lange snore kan blive viklet sammen med andet tøj. Sørg for at fastgøre snorene før vask.

TRIN 3 Brug et vaskenet

- Brysthøldere (vaskbare) skal anbringes i et vaskenet. Brysthøldernes metaldele kan gå igennem og beskadige andet vasketøj.
- Små, lyse beklædningsdele, som f.eks. sokker, handsker, strømper og lommeørklæder, kan blive fanget omkring lugen. Kom dem i et fint vaskenet.
- Vask ikke vaskenettet alene uden andet vasketøj. Dette kan medføre unormale vibrationer, der kan rykke vaskemaskinen og medføre personskaade.

TRIN 4 Forvask (om nødvendigt)

Vælg muligheden Forvask for det valgte program, hvis vasketøjet er meget tilsmudset. Brug ikke muligheden Forvask, hvis vaskemidlet kommes manuelt i tromlen.

TRIN 5 Fastsæt vaskekapacitet

Kom ikke for meget i vaskemaskinen. Kommer du for meget i, vasker vaskemaskinen muligvis ikke korrekt. For vægtgrænsen for tøjtypen kan du se side 40.

BEMÆRK

Når du vasker sengetøj, kan vasketiden blive forlænget, eller centrifugeringseffektiviteten kan blive reduceret. For sengetøj er den maksimale, anbefalede centrifugeringshastighed 800 omdr./min. ved en belastning på højst 2,0 kg.

FORSIGTIG

- Vasketøj i ubalance kan nedsætte centrifugeringsevnen.
- Sørg for, at vasketøjet er korrekt ilagt tromlen og ikke sidder fast i lugen.
- Undgå at smække lugen i. Luk lugen forsigtigt. I modsat lukkes lugen muligvis ikke korrekt.

TRIN 6 Anvend korrekt vaskemiddeltype

Typen af vaskemiddel afhænger af typen af stof (bomuld, syntetisk, sarte tøjstykker, uld), farve, vasketemperatur og tilsmudsningens graden. Brug altid et lavtskummende vaskemiddel, der er fremstillet til automatiske vaskemaskiner.

Inden du starter

BEMÆRK

- Følg producentens anbefalinger i forhold til vasketøjets vægt, omfanget af snavs og vandets hårdhed i dit lokalområde. Hvis du ikke er sikker på vandets hårdhed, så kontakt vandværket.
- Brug ikke vaskepulver, der er blevet hårdt eller er størknet. Dette vaskemiddel forbliver måske i vaskemaskinen efter skylning og blokerer afløbet.

FORSIGTIG

Ved vask af uld på programmet **ULD/FIN VASK** skal du kun anvende et neutralt flydende vaskemiddel. Hvis du anvender vaskepulver til programmet **ULD/FIN VASK**, kan vaskepulver sætte sig i vasketøjet og misfarve vasketøjet.

Vaskekapsler

Du opnår de bedste resultater med vaskekapsler ved at følge disse instruktioner.

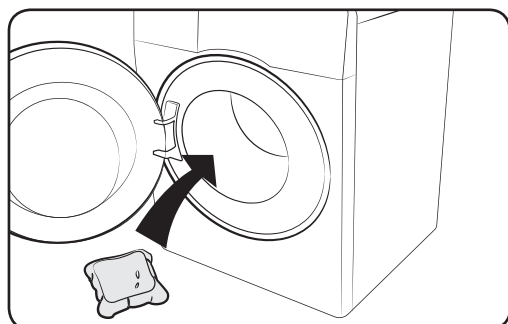

1. Læg kapslen i bunden af den tomme tromle mod bagsiden.

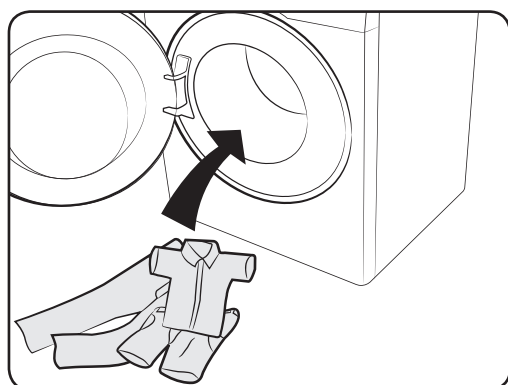

2. Læg vasketøjet i tromlen oven på kapslen.

FORSIGTIG

Ved programmer, der anvender koldt vand, eller programmer, der er kortere end én time, opløses kapslen muligvis ikke helt.

Anbefalet vaskemiddel

Anbefalinger gælder de temperaturintervaller der er angivet i programoversigten.

●	Anbefalet	▲	Kun flydende vaskemiddel
–	Ikke anbefalet	△	Kun vaskemiddel i pulverform

Program	Vaskemiddel			Temp.(°C)
	Universel	Fint og uld	Special	
ECO 40-60	●	–	–	40-60
BOMULD	●	–	–	Kolde-90
SYNTETISK	●	–	–	Kolde-60
INTENSIV KOLDVASK	●	–	–	Kolde
HYGIEJNE DAMP	●	–	–	Kolde-90
KVIK VASK 15'	▲	–	–	Kolde-40
BLANDET VASK	●	–	–	Kolde-60
ULD/FIN VASK	–	▲	–	Kolde-40
VASK+TØR	●	–	–	40-60

Inden du starter

Inden du starter

Retningslinjer for sæbeskuffen

Vaskemaskinen har en doseringskuffe med tre rum: det venstre rum er til hovedvasken, det midterste rum er til skyllemiddel og det højre rum er til forvask.

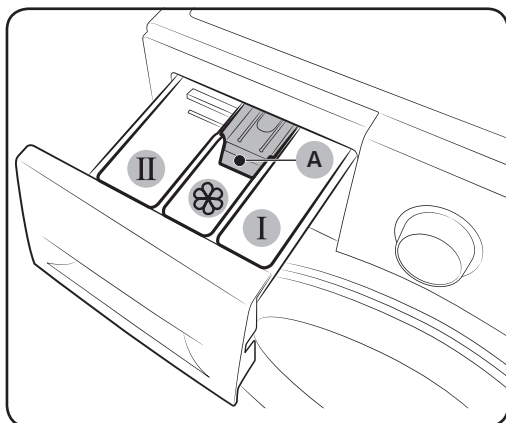

- 01 I Rum til forvask:** Anvend forvaskemiddel.
- 02 II Rum til hovedvask:** Anvend vaskepulver til hovedvasken, blødgøringsmiddel, iblødsætningsmiddel, blegemidler og/eller pletfjernere.
- 03 ☼ Rum til blødgøringsmiddel:** Anvend tilsætning som f.eks. skyllemiddel. Overskrid ikke maksimumslinjen (A).

⚠ FORSIGTIG

- Åbn ikke sæbeskuffen, når vaskemaskinen kører.
- Brug ikke følgende typer af vaskemiddel i skuffen:
 - Tablet- eller kapseltyper
 - Typer med bold og net
- For at forhindre at rummet stopper til, skal koncentrerede eller meget berigede midler (skyllemiddel eller vaskemiddel) fortyndes med vand, inden de kommes i.
- Når Udskyd sluttid er valgt skal du ikke tilføre vaskemiddel direkte i tromlen. Dette kan misfarve vasketøjet. Brug sæbeskuffen når Udskyd sluttid er valgt.
- Brug ikke rengøringsmidler til rengøring af tromlen. Kemiske rester i tromlen forringer vaskeydelsen.

Sådan kommer du vaskemidler i sæbeskuffen

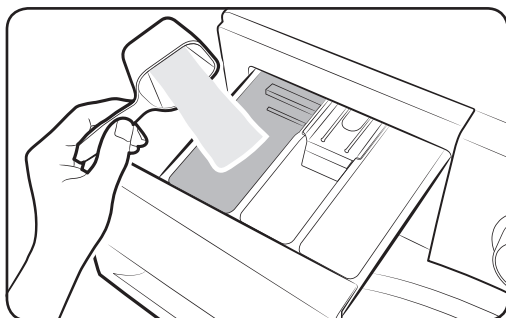

1. Skub for at åbne sæbeskuffen.
2. Kom vaskemiddel i **II rummet til hovedvask** i henhold til producentens anbefalinger. Se side 36 om brug af flydende vaskemiddel.

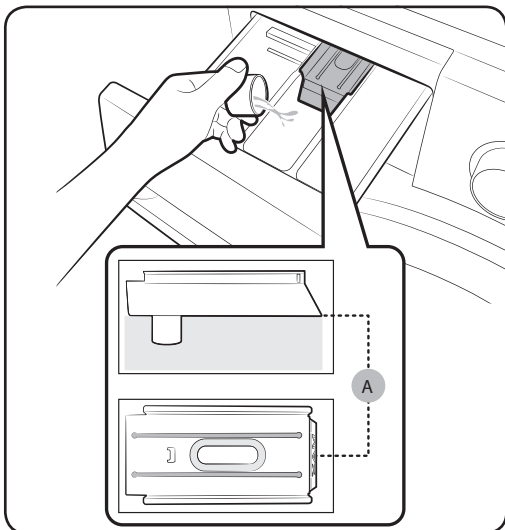

3. Kom blødgøringsmiddel i  rummet til blødgøringsmiddel. Overskrid ikke maksimumslinjen (A).

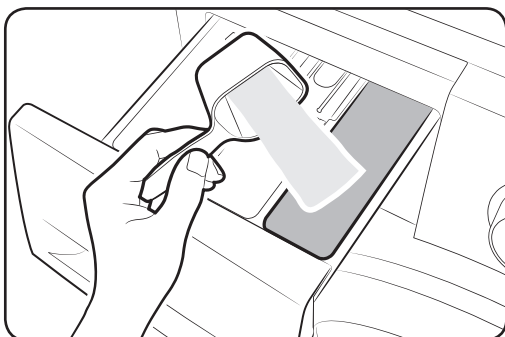

4. Hvis du vil bruge forvask, så kom forvaskemiddel i **I** rummet til forvask i henhold til producentens instruktioner eller anbefalinger.
5. Luk sæbeskuffen.

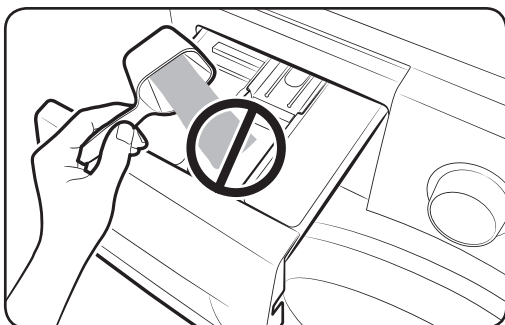

 **FORSIGTIG**

- Kom ikke vaskepulver i beholderen til flydende vaskemiddel.
- Koncentreret skyllemiddel skal fortyndes med vand, inden det kommes i.
- Kom ikke vaskemiddel til hovedvasken i  rummet til skyllemiddel.

Inden du starter

Sådan anvendes flydende vaskemiddel (kun relevante modeller)

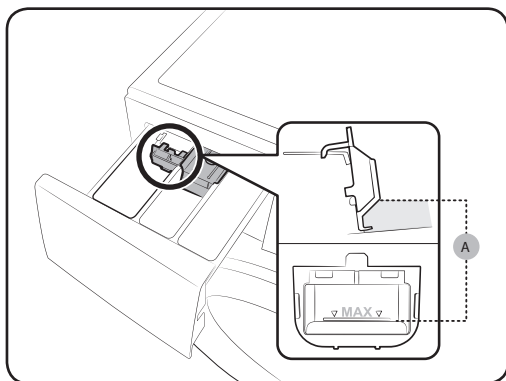

Start med at anbringe den medfølgende væskebeholder i **II** rummet til hovedvask. Kom derefter flydende vaskemiddel i beholderen til under den markerede maksimumslinje (A).

⚠ FORSIGTIG

- Overskrid ikke maks. linjen som er markeret inden i sæbeskuffen.
- Åbn skuffen til flydende vaskemiddel, hvis du bruger pulvervaskemiddel.

Ved brug af flydende vaskemiddel

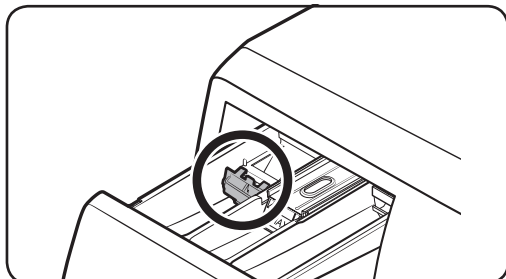

Ved brug af pulvervaskemiddel

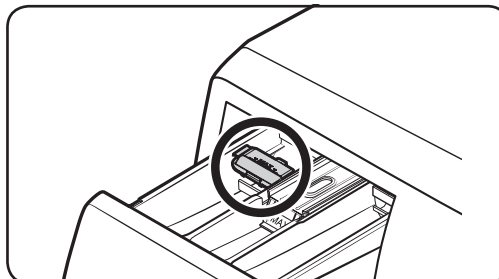

Betjening



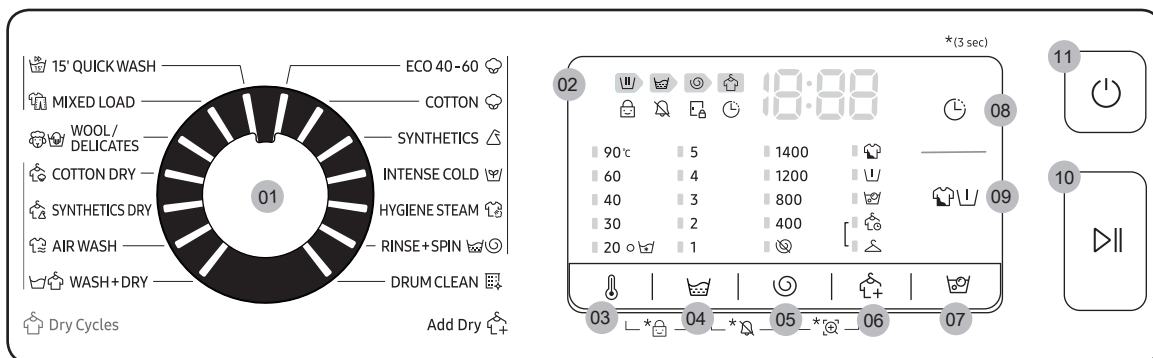

Betjeningspanel



01 Programvælger	Drej vælgeren for at vælge et program.
02 Display	Displayet viser informationer om det aktuelle program og den forventede resterende tid eller en informationskode, hvis der opstår et problem.
03 Temp.	Tryk for at ændre vandtemperaturen for det aktuelle program.
04 Skyl	Tryk for at ændre antallet af skylninger for det aktuelle program. Du kan indstille et skylningsantal til maks. 5, afhængigt af programmet.
05 Centrifugering	Tryk for at ændre centrifugeringshastigheden for det aktuelle program. <ul style="list-style-type: none"> • Stands Skyl (Ingen indikator): Den afsluttende skylningsproces afbrydes, så vasketøjet forbliver i vandet. Når tøjet skal ud, skal du køre en tørrings- eller skylningsproces. • Ingen Centrifugering : Tromlen drejer ikke rundt efter den sidste tømningproces. • Kun centrifugering : Tryk på knappen Centrifugering og holde den inde i 3 sekunder for at køre programmet Kun centrifugering. Når programmets varighed og centrifugeringshastighed vises, skal du trykke gentagne gange på Centrifugering, indtil den ønskede centrifugeringshastighed er valgt. Tryk dernæst Start/Pause for at starte programmet. Centrifugeringstiden afhænger af det valgte program.
06 Tørrefunktion	Tryk på denne knap for at vælge korrekt tørrindstilling.

Inden du starter

Betjening







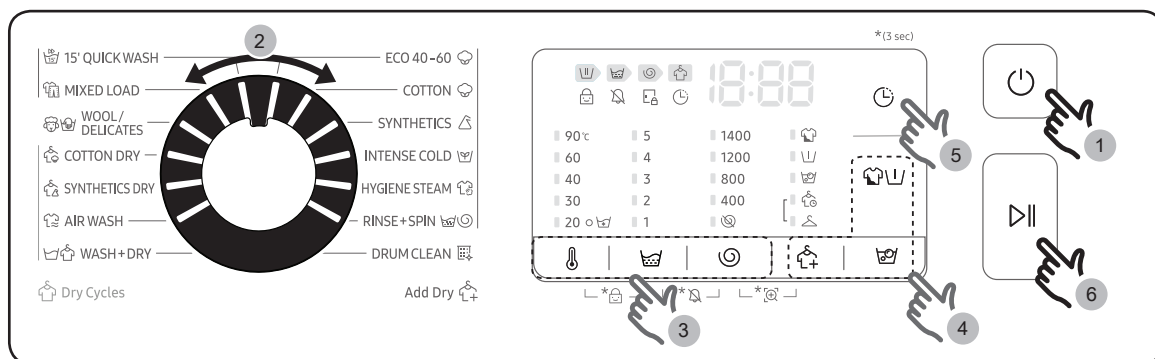

07  Boblepletfjerner	Tryk for at aktivere/deaktivere indstillingen Iblødsætning m. bobler. Det hjælper til at fjerne en række stædige pletter.
08  Udskyd sluttid	Med funktionen Udskyd sluttid kan du indstille sluttiden for det aktuelle program. Baseret på dine indstillinger bestemmer maskinens interne logik programmets starttidspunkt. Denne indstilling er for eksempel praktisk til programmering af din maskine, så den er færdig med en vask på det tidspunkt, hvor du normalt kommer hjem fra arbejde. <ul style="list-style-type: none"> Tryk for at vælge et forvalgt timeantal.
09  Tilvalg	Tryk for at vælge Funktioner De funktioner, der kan vælges, afhænger af programmet.
10  Start/Pause	Tryk for at starte eller stoppe en handling.
11  Tænd/sluk	Tryk for at tænde/slukke for vaskemaskinen.

Der findes yderligere oplysninger om valgmulighederne i afsnittet "Specielle funktioner".

*(3 sec)(3 sekunder): Tryk og hold nede i 3 sekunder.

Enkle starttrin



1. Tryk på  Tænd/sluk for at tænde for vaskemaskinen.
2. Drej **Programvælger** for at vælge et program.
3. Juster programindstillingerne i ( **Temp.**,  **Skyl** og  **Centrifugering**) efter behov.
4. Tryk på  **Tilvalg**,  **Iblødsætning m. bobler** eller  **Tørrfunktion** for at vælge de ønskede indstillinger. De tilgængelige indstillinger afhænger af det valgte program.
5. Maskinen giver har knap for hurtig adgang til  **Udskyd sluttid**, som du kan benytte. Hvis du vil bruge funktionen, trykkes på den tilsvarende knap.
6. Tryk på  **Start/Pause**.

Kun tørring

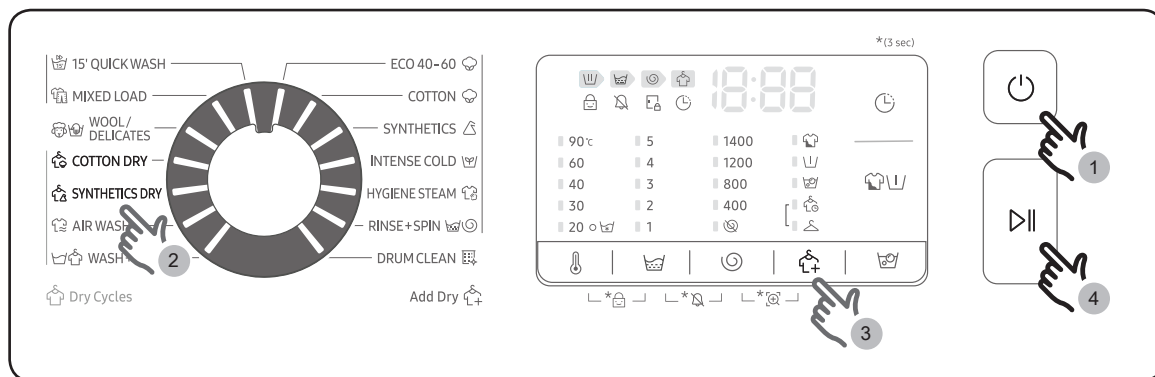

Du kan tørre tøj direkte, eller tørre det vaskede tøj med følgende fremgangsmåder.

1. Tryk på **🔌 Tænd/sluk** for at tænde vaskemaskinen.
2. Brug programvælgeren for at vælge det rigtige tørreprogram.
3. Tryk på knappen **👤 Tørrefunktion** for at vælge den ønskede tørreindstilling.
4. Tryk på knappen **▶|| Start/Pause** for at begynde tørringen.







Sådan ændres et program mens det kører





1. Tryk på **▶|| Start/Pause** for at stoppe programmet.
2. Vælg et andet program.
3. Tryk på **▶|| Start/Pause** igen for at starte det nye program.

Betjening



Programoversigt

Standardprogrammer



Program	Beskrivelse og maks. kapacitet (kg)	WD9*TA*****	WD8*TA*****	WD7*TA*****
ECO 40-60 	<ul style="list-style-type: none"> Ved vask af normalt snavset bomuld som kan vaskes ved 40 °C eller 60 °C i samme vaskeprogram. Dette vaskeprogram bruges til at sikre overholdelse af EU Ecodesign-lovgivningen. Dette vaskeprogram vælges som standard. 	Maxs.	Maxs.	Maxs.
BOMULD 	<ul style="list-style-type: none"> Til bomuld, sengetøj, duge, undertøj, håndklæder eller skjorter. Vasketiden og skylningsantallet justeres automatisk i forhold til vasketøjets vægt. Til vask af let snavset bomuld ved en temperatur på 20 °C. 	Maxs.	Maxs.	Maxs.
SYNTETISK 	<ul style="list-style-type: none"> Til tekstil fremstillet af polyester (diolen, trevira), polyamid (perlon, nylon) eller lignende. 	4,0	4,0	3,5
INTENSIV KOLDVASK 	<ul style="list-style-type: none"> Programmet ecobubble (økoboble) med lav temperatur medvirker til reduktion af strømforbruget. 	4,0	4,0	3,5
HYGIEJNE DAMP 	<ul style="list-style-type: none"> Bomuld og linned som har været i direkte kontakt med huden, eksempelvis undertøj. For optimal hygiejneresultater vælges en temperatur på 60 °C eller mere. Dampcyklusser er godt mod allergi og til fjernelse af bakterier (sterilisering). 	4,0	4,0	3,5
SKYL + CENTRIFUGERING  	<ul style="list-style-type: none"> Giver en ekstra skylning efter der er kommet skyllemiddel i vasketøjet. 	Maxs.	Maxs.	Maxs.

Program	Beskrivelse og maks. kapacitet (kg)	WD9*TA*****	WD8*TA*****	WD7*TA*****
TROMLE RENS 	<ul style="list-style-type: none"> Rengør tromlen ved at fjerne snavs og bakterier fra tromlen. Udføres én gang for hver 40 vaske uden vaske- eller blegemiddel. Du modtager automatisk underrettelse for hver 40. vask. Sørg for, at tromlen er tom. Brug ikke rengøringsmidler til rengøring af tromlen. 	-	-	-
KVIK VASK 15' 	<ul style="list-style-type: none"> Til let snavset tøj, mindre end 2,0 kg, som du vil vaske hurtigt. Brug mindre end 20 g vaskemiddel. Hvis der bruges mere end 20 g vaskemiddel, kan det efterlade rester af vaskemidlet. Ved brug af flydende vaskemiddel skal der maks. bruges 20 ml. 	2,0	2,0	2,0
BLANDET VASK 	<ul style="list-style-type: none"> Til blandet tøj bestående af bomuld og syntetisk. 	4,0	4,0	3,5
ULD/FIN VASK 	<ul style="list-style-type: none"> Specifikt til uld som kan maskinvaskes samt materialer til finvask såsom BH'er, undertøj (silke) og andet tekstil som kun må håndvaskes. ULD/FIN VASK-programmet skyller og opbløder forsigtigt for at beskytte fibre i at krympe eller miste form. Neutralt eller flydende vaskemiddel anbefales. 	2,0	2,0	2,0

Tørreprogrammer

Program	Beskrivelse og maks. kapacitet (kg)			
BOMULD TØR 	<ul style="list-style-type: none"> Til generel tørring. 	6,0	5,0	4,0
SYNTETISK TØR 	<ul style="list-style-type: none"> Et tørreprogram ved lav temperatur til varmfølsomme stoffer. 	3,0	3,0	2,5



Betjening

Program	Beskrivelse og maks. kapacitet (kg)			
AIR WASH 	<ul style="list-style-type: none"> Dette program er praktisk til fjernelse af dårlig lugt. 	1,0	1,0	1,0
VASK+TØR 	<ul style="list-style-type: none"> Til vask af normalt snavset bomuld som kan vaskes ved 40 °C eller 60 °C, sammen i samme vaskeprogram og til at tørre på en måde så de kan lægges direkte i skabet. Dette program bruges til at vurdere overholdelse af EU Ecodesign-regler for vask og tørring. 	6,0	5,0	4,0



BEMÆRK

- Fyld vaskemaskinen eller vaske-tørremaskinen indtil den af producenten anviste kapacitet er nået for de respektive vaskeprogrammer for at bidrage til energi- og vandbesparelser.
- Støj og tilbageværende vand påvirkes af centrifugeringshastigheden: Jo højere hastighed under centrifugering desto mere støj og lavere tilbageværende vand.
- Det mest effektive program hvad angår energiforbrug er generelt det der gennemføres ved lavere temperatur og længere varighed.

Tilvalg

Funktion	Beskrivelse
 Intensiv	<ul style="list-style-type: none"> Til meget snavset tøj. Driftstiden for hvert program er længere end normalt.
 Forvask	<ul style="list-style-type: none"> Dette tilføjer et forvaskeprogram før hovedvaskeprogrammet.
 Boblepletfjerner	<ul style="list-style-type: none"> Boblepletfjerner hjælper til med at fjerne en række vanskelige pletter. Når Boblepletfjerner er valgt, gennemvædes vasketøjet grundigt i vandbobler for effektiv vask. Boblepletfjerner kan vælges til følgende programmer, som forlænges med ca. 30 minutter: BOMULD, SYNTETISK, HYGIEJNE DAMP, BLANDET VASK og VASK+TØR.

Tørrefunktion

Funktion		Beskrivelse
	Skabstør	<ul style="list-style-type: none">Vælges for at tørre vasketøj automatisk ved at detektere mængden og vægten af vasketøjet. Vælg denne funktion for at tørre bomuldstøj som f.eks. bomuldsbukser, T-shirts og undertøj af bomuld.
	Tidstørring	<ul style="list-style-type: none">Bruges til at indstille en tørringstid, der afhænger af materialet, mængden, og hvor vådt vasketøjet er.

Udskyd sluttid

Du kan indstille vaskemaskinen til at færdiggøre vasken automatisk på et senere tidspunkt. Du kan vælge en forsinkelse på mellem 1 og 24 timer (i intervaller på 1 time). Den viste time indikerer tidspunktet, hvor vasken vil være færdig.

1. Vælg et program. Ændr herefter om nødvendigt programindstillingerne.
2. Tryk flere gange på **Udskyd sluttid**, indtil der er indstillet en ønsket sluttid.
3. Tryk på **Start/Pause**.
Den tilhørende indikator tændes, og uret kører.
4. Annuller **Udskyd sluttid** ved at genstarte vaskemaskinen med et tryk på **Tænd/sluk**.

Eksempel

Du vil afslutte et totimersprogram 3 timer fra nu. For at gøre dette føjer du tilvalget Udskyd sluttid til det aktuelle program med en indstilling på 3 timer og trykker på **Start/Pause** kl. 14:00. Hvad sker der så? Vaskemaskinen begynder at køre kl. 15:00 og slutter kl. 17:00. Herunder findes tidslinjen for dette eksempel.







Betjening

Indstillinger

Børnelås

Med henblik på at forebygge, at børn utilsigtet starter eller indstiller vaskemaskinen, låser Børnelås alle knapper undtagen **Tænd/sluk**.



- For at indstille funktionen Børnelås skal du holde nede på  **Temp.** og  **Skyl** samtidig i 3 sekunder. For at aktivere, tryk på  **Start/ Pause**.
- For at udløse Børnelås-funktion skal du holde  **Temp.** og  **Skyl** nede samtidig i 3 sekunder.

BEMÆRK

- Med Børnelås skal du først frakoble Børnelås, hvis du vil ilægge vasketøj eller tilføje vaskemiddel.
- Indstillingen forbliver aktiv, selvom du genstarter maskinen.
- Du kan ikke åbne døren efter et vaskeprogram når Børnelås er aktiveret. Slå funktionen fra inden du åbner døren og tager vasketøjet ud.

Lyd Til/Fra

Du kan tænde eller slukke for lyden fra vaskemaskinen. Når denne funktion er deaktiveret, melodien for gennemført program og bippet for strøm slukket ikke lyde. De øvrige lyde forbliver dog aktive.

- For deaktivere lyd, tryk og hold inde på  **Skyl** og  **Centrifugering** samtidig i 3 sekunder.
- Tænd for lyden igen ved at trykke på knappen og holde den inde i 3 sekunder.
- Indstillingen forbliver aktiv, selvom du genstarter maskinen.

Vedligeholdelse

Hold vaskemaskinen ren for at forhindre forringet ydelse og for at sikre dens levetid.

TROMLE RENS

Udfør dette program regelmæssigt for at rengøre tromlen og fjerne bakterier fra den. Programmet opvarmer vandet til mellem 60 °C og 70 °C.

1. Tryk på **Tænd/sluk** for at tænde for vaskemaskinen.
2. Drej på **Programvælger** for at vælge **TROMLE RENS**.
3. Tryk på **Start/Pause**.

BEMÆRK

- Vandtemperaturen for **TROMLE RENS** er indstillet til 70 °C og kan ikke ændres.
- Det anbefales at køre **TROMLE RENS**-programmet en hver for hver 40. vask.
- For at undgå kalkaflejringer skal du tilføje den rette mængde vaskemiddel i henhold til vandets hårdhed eller tilføjer blødgørende middel sammen med vaskemidlet.

Påmindelse om TROMLE RENS

Afhængigt af modellen vil påmindelse om TROMLE RENS vises som ikon eller LED. Ved ikoner lyser de op på kontrolpanelet.

Ved LED lyser de op ved siden af TROMLE RENS eller i kontrolpanelet.



- Påmindelsen om **TROMLE RENS** vises kun på hovedskærmen for hver 40. vask. Vi anbefaler at udføre **TROMLE RENS** jævnligt.
- Når du første gang ser denne påmindelse, kan du ignorere den for de 6 følgende vaske. Fra den 7. vask vises påmindelsen ikke længere. Men den vises igen ved vask nummer 40 i anden omgang.
- Selv efter den sidste del er afsluttet vises "0"-beskeden.
- Du kan se antal gange for **TROMLE RENS**-programmet ved at trykke på **Tænd/sluk**-knappen. Dette standser eller slukker ikke maskinen, men markerer antal programcyklusser.
- Selv hvis "0" ikke forsvinder kører maskinen normalt.
- Det anbefales at køreprogrammer jævnligt af hygiejniske årsager.

Vedligeholdelse

Smart check

For at aktivere denne funktion skal du først downloade appen **Samsung Smart Washer** fra **Play-butikken** eller **Apple Store** og installere den på en mobilenhed, der er udstyret med et kamera.

Funktionen Smart Check er blevet optimeret til Galaxy- og iPhone-serierne (kun relevante modeller).

1. Når vaskemaskinen registrerer et problem, vises en informationskode på displayet. Du skifter til Smart Check ved at trykke samtidig på knappen  **Centrifugering** og  **Tørrefunktion**, og holde dem nede i 3 sekunder.
2. Vaskemaskinen starter selvdiagnosticeringsproceduren og viser en informationskode, hvis der er registreret et problem.
3. Kør appen **Samsung Smart Washer** på din mobilenhed, og tryk på **Smart Check**.
4. Sæt mobilenheden tæt på vaskemaskinens display, så smartphonens og vaskemaskinen er rettet mod hinanden. Herefter genkendes informationskoden automatisk af appen.
5. Når informationskoden er genkendt korrekt, giver appen detaljerede informationer om problemer sammen med relevante løsninger.

BEMÆRK

- Funktionens navn, Smart Check, kan, afhængigt af sproget, være anderledes.
- Hvis vaskemaskinen reflekterer lys på displayet, kan appen muligvis ikke genkende informationskoden.
- Hvis appen ikke kan genkende Smart Check-koden flere gange efter hinanden, så indtast informationskoden manuelt på appskærmen.

Nødafledning

I tilfælde af en strømfejl skal du aflede vandet inde i tromlen, inden du tager vasketøjet ud.

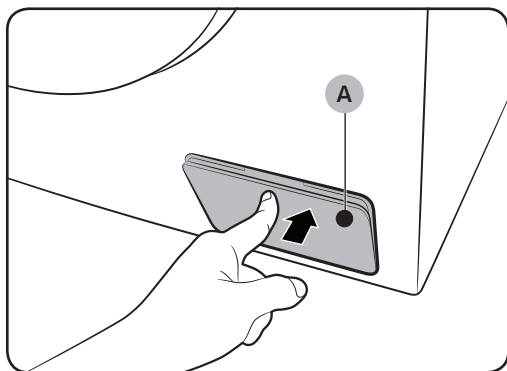

1. Slå strømmen fra, og tag vaskemaskinens stik ud af stikkontakten.
2. Tryk let på den øverste del af filterdækslet (A) for at åbne det.

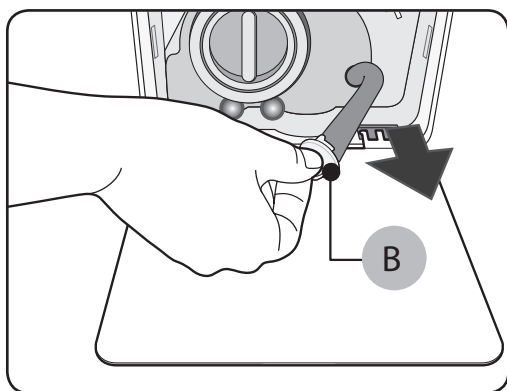

3. Anbring en tom, rummelig container omkring dækslet, og stræk nødafledningsslangen til containeren mens du holder rørdækslet (B).

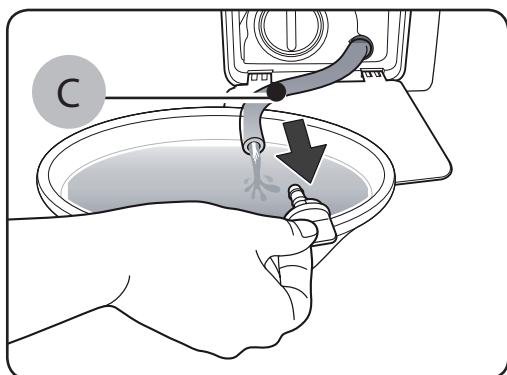

4. Åbn rørdækslet, og lad vandet i nødafledningsslangen (C) løbe ud i containeren.
5. Når du er færdig, så luk rørdækslet, og sæt slangen på plads. Luk derefter filterdækslet.

BEMÆRK

Brug en rummelig container, fordi der kan være mere vand i tromlen end forventet.

Vedligeholdelse

Rengør

Vaskemaskinens overflade

Brug en tør klud med ikke-slibende rengøringsmiddel. Sprøjt ikke vand på vaskemaskinen.

Trådfilter

Rengør vandslangens trådfilter en eller to gange om året.

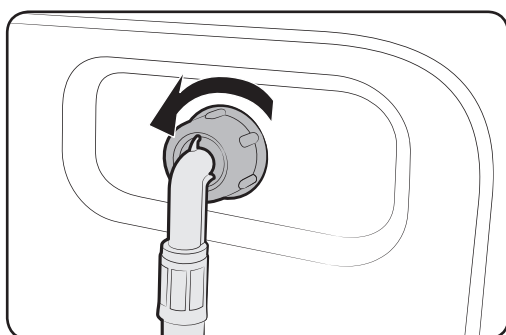

1. Sluk for vaskemaskinen, og fjern strømkablet fra stikkontakten.
2. Luk vandhanen.
3. Løsn og kobl slangen fra vaskemaskinens bagside. Luk slangen med en klud for at forhindre, at vand strømmer ud.

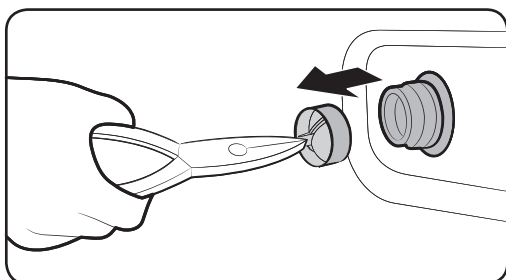

4. Brug en pincet til at trække trådfilteret ud fra tilførselsventilen.
5. Sænk trådfilteret dybt ned i vand, så gevindstykket også er nedsænket.
6. Tør trådfilteret fuldstændigt i skyggen.
7. Sæt trådfilteret på plads i tilførselsventilen, og kobl vandslangen til tilførselsventilen igen.
8. Åbn vandhanen.

BEMÆRK

Hvis trådfilteret er tilstoppet, vises informationskoden "4C" på skærmen.

Filter

Rens filtret hver anden måned for at undgå tilstopning. Et tilstoppet filter kan nedsætte bobleeffekten.

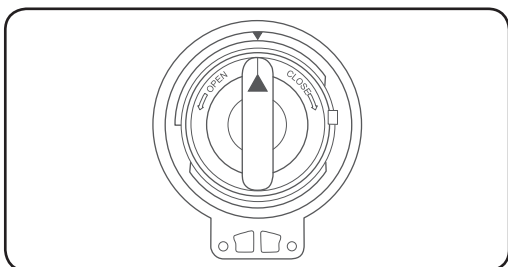
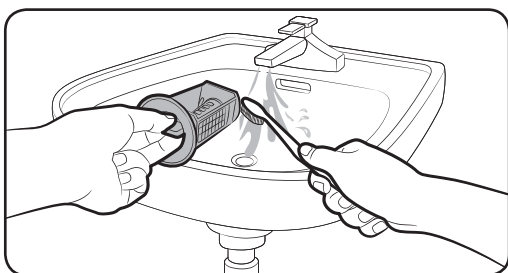
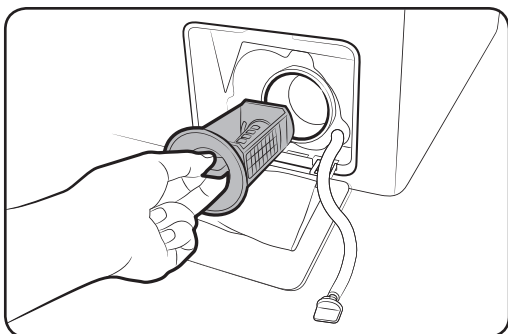

1. Sluk for vaskemaskinen, og fjern strømkablet fra stikkontakten.
2. Afled det resterende vand, der er inde i tromlen. Se afsnittet **“Nødafledning”**.
3. Tryk let på den øverste del af filterdækslet for at åbne det.
4. Drej **filterdækslet** til venstre og tøm det resterende vand.
5. Rens filtret med en blød børste. Sørg for, at afledningspumpens propel inde i filteret ikke er blokeret.
6. Indsæt filteren og træk filterdækslet til højre.

BEMÆRK

- Nogle filtre er udstyret med en sikkerhedsknap, der er designet til at forhindre, at børn kommer til skade. For at åbne sikkerhedslåsen på filtret skal det trykkes ind og drejes mod uret. Sikkerhedsknappens fjedermekanisme hjælper med at åbne filteret.
- For at lukke sikkerhedslåsen på filtret drejes den med uret. Fjederen laver en raslende lyd, det er normalt.

BEMÆRK

Hvis filteret er tilstoppet vises fejlkoden **“5C”** på skærmen.

FORSIGTIG

- Sørg for, at filterknappen bliver lukket korrekt efter rengøring af filteret. Ellers kan der forekomme en lækage.

Vedligeholdelse

- Sørg for, at filteret bliver isat korrekt efter rengøring af det. Ellers kan det medføre en driftsfejl eller en lækage.

Sæbeskuffe

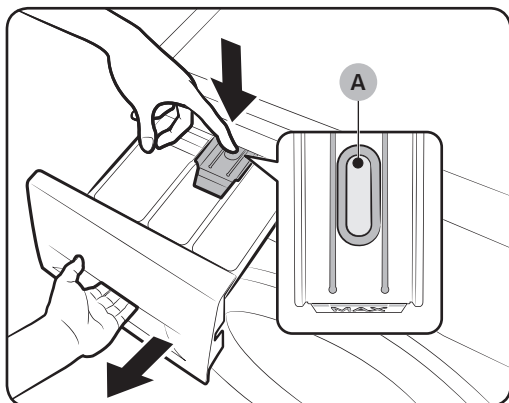

1. Mens du holder **udløserknappen (A)** inde i skuffen nede, skal du skubbe for at åbne skuffen.

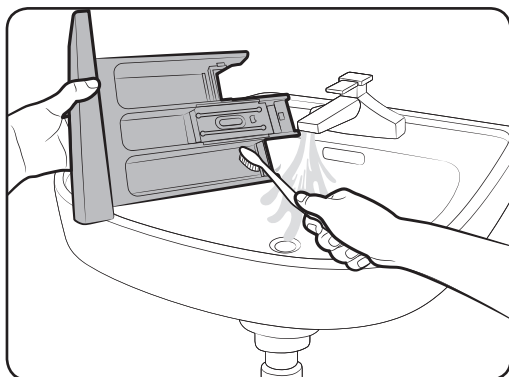

2. Rengør skuffekomponenterne i rindende vand med en blød børste.

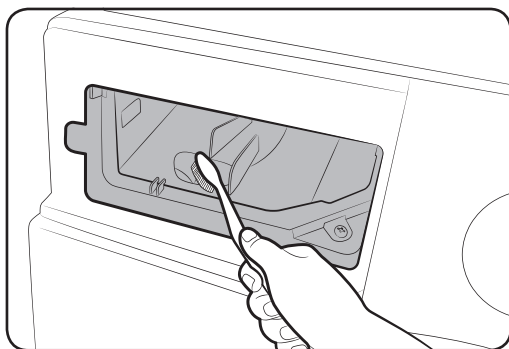

3. Rens skuffeområdet med en flaskebørste for at fjerne sæberester og kalk, som ophobes i sæbeskuffen.
4. Indsæt igen **udløsergrebet** og **beholderen til flydende vaskemiddel** i skuffen.
5. Tryk sæbeskuffen indad for at lukke den.

BEMÆRK

Fjern resterende vaskemiddel ved at køre programmet **SKYL + CENTRIFUGERING** med tom tromle.

Hvis maskinen er frosset

Vaskemaskinen kan fryse, når den kommer under 0 °C.

1. Sluk for vaskemaskinen, og fjern strømkablet fra stikkontakten.
2. Hæld varmt vand på vandhanen for at løsne vandslangen.
3. Frakobl vandslangen, og læg den i varmt vand.
4. Hæld varmt vand i tromlen, og lad det virke i 10 minutter.
5. Kobl vandslangen til vandhanen igen.

BEMÆRK

Hvis vaskemaskinen stadig ikke fungerer normalt, så gentag ovenstående trin, indtil den fungerer korrekt.

Beskyttelse hvis maskinen ikke anvendes i længere tid

Undgå at lade vaskemaskinen være ubrugt i længere tid.

Hvis det sker, så tøm vaskemaskinen, og fjern strømkablet.

1. Drej **Programvælger** for at vælge **SKYL + CENTRIFUGERING**.
2. Tøm tromlen, og tryk på **Start/Pause**.
3. Når programmet er udført, så luk vandhanen og frakobl vandslangen.
4. Sluk for vaskemaskinen, og fjern strømkablet fra stikkontakten.
5. Åbn lugen, så luft kan cirkulere gennem tromlen.

Fejlfinding

Hvis der opstår et problem skal du se informationsbeskeden på LED-skærmen og følge anvisningerne.

Hvis problemet fortsætter, skal du kontakte et servicecenter.

Tjekpunkter

Hvis du oplever et problem med vaskemaskinen, skal du først tjekke tabellen herunder og prøve forslagene.

Problem	Handling
Starter ikke.	<ul style="list-style-type: none">• Kontroller, at vaskemaskinen er sat til.• Sørg for, at lugen er ordentligt lukket.• Sørg for, at vandhanerne er åbnet.• Tryk på Start/Pause for at starte vaskemaskinen.• Sørg for, at Børnelås  er deaktiveret.• Inden vaskemaskinen fyldes op med vand, afgiver den en række kliklyde for at kontrollere, om lugen er låst. Den udfører desuden en hurtig afledning af vand.• Tjek sikringen, eller nulstil gruppeafbryderen.• Kontroller, om der er strømforsyning.• Lav spænding registreret.<ul style="list-style-type: none">- Tjek, om strømkablet er sat i.• Sørg for, at vasketøjet ikke sidder fast i lugen.
Vandtilførslen er utilstrækkelig, eller der er ingen vandtilførsel.	<ul style="list-style-type: none">• Åbn helt op for vandhanen.• Sørg for, at lugen er ordentligt lukket.• Kontroller, at vandtilførselsslagen ikke er frosset til.• Kontroller, at vandtilførselsslagen ikke er bøjet eller tilstoppet.• Sørg for, at vandtrykket er tilstrækkeligt.• Sørg for, at koldt vandshanen og varmt vandshanen er korrekt tilkoblet.• Rengør trådfilteret, da det kan være tilstoppet.
Der er stadig vaskemiddel i sæbeskuffen efter et program.	<ul style="list-style-type: none">• Kontroller, at vaskemaskinen kører med et tilstrækkeligt vandtryk.• Sørg for, at vaskemidlet kommer ned i midten af sæbeskuffen.• Sørg for, at rensenhætten er sat korrekt i.• Hvis du bruger vaskepulver, skal du sørge for, at vaskemiddelvælgeren er i den øverste position.• Fjern rensenhætten, og rengør sæbeskuffen.

Problem	Handling
<p>Vibrerer kraftigt eller støjer.</p>	<ul style="list-style-type: none"> • Sørg for, at vaskemaskinen er installeret på et jævnt, solidt gulv, som ikke er glat. Hvis gulvet er ujævnt, skal du bruge justeringsfødderne til at justere højden på vaskemaskinen. • Sørg for, at fragtboltene er fjernet. • Sørg for, at vaskemaskinen ikke er i berøring med en anden genstand. • Kontroller, at vasketøjet er fyldt jævnt i. • Motoren støjer muligvis under normal kørsel. • Overalls eller andet tøj med metalgenstande kan medføre støj under vask. Dette er normalt. • Metalgenstande, som f.eks. mønter, kan medføre støj. Fjern disse genstande fra tromlen eller filterhuset efter vask. • Omfordel vasketøjet. Hvis kun et enkelt stykke tøj skal vaskes, som f.eks. en badekåbe eller et par bukser, kan den endelige centrifugering være utilfredsstillende, hvorved kontrolmeddelelsen “Ub” vises i displayet.
<p>Afleder ikke vand og/eller centrifugerer ikke.</p>	<ul style="list-style-type: none"> • Sørg for, at afledningsslangen er rettet ud helt hen til afledningssystemet. Hvis du finder ud af, at vandafledningen er hindret, skal du tilkalde service. • Kontroller, at filteret ikke er tilstoppet. • Luk døren, og tryk på Start/Pause. Af sikkerhedsmæssige grunde kører vaskemaskinen ikke rundt eller centrifugerer, hvis lugen ikke er lukket. • Sørg for, at afledningsslangen ikke er frosset til eller tilstoppet. • Sørg for, afledningsslangen er sluttet til et afledningssystem, der ikke er tilstoppet. • Hvis der ikke er tilstrækkelig strømforsyning til vaskemaskinen, stopper vaskemaskinen midlertidigt med at aflede vand eller centrifugere. Når vaskemaskinen igen har tilstrækkelig strømforsyning, kører den normalt igen. • Sørg for, at afledningsslangen sidder korrekt afhængigt af tilslutningstypen. • Rengør filteret, da det kan være tilstoppet.

Fejlfinding

Problem	Handling
Lugen åbner ikke.	<ul style="list-style-type: none"> Tryk på Start/Pause for at stoppe vaskemaskinen. Det kan tage et øjeblik, inden lugens låsemekanisme slipper. Lugen kan ikke åbnes før 3 minutter efter, vaskemaskinen er stoppet, eller der er slukket for den. Sørg for, at alt vand i tromlen er afledt. Lugen kan muligvis ikke åbnes, hvis der stadig er vand i tromlen. Afled vandet i tromlen, og åbn lugen manuelt. Sørg for, at lugelåsløset er slukket. Lugelåsløset slukker, når vaskemaskinen har afledt vandet.
Meget skum.	<ul style="list-style-type: none"> Sørg for at bruge de anbefalede vaskemidler, hvor det er relevant. Brug vaskemiddel med høj effektivitet (HE) for at hindre overskydende skum. Begræns mængden af vaskemiddel ved blødt vand, lidt vasketøj eller kun lettere snavset vasketøj. Brug af andet end HE-vaskemiddel anbefales ikke.
Kan ikke tilsætte ekstra vaskemiddel.	<ul style="list-style-type: none"> Sørg for, at den resterende mængde vaskemiddel og skyllemiddel er inden for grænsen.
Stopper.	<ul style="list-style-type: none"> Slut strømkablet til en strømførende stikkontakt. Tjek sikringen, eller nulstil gruppeafbryderen. Luk lugen, og tryk på Start/Pause for at starte vaskemaskinen. <p>Af sikkerhedsmæssige grunde kører vaskemaskinen ikke rundt eller centrifugerer, hvis lugen ikke er lukket.</p> <ul style="list-style-type: none"> Inden vaskemaskinen fyldes op med vand, afgiver den en række kliklyde for at kontrollere, om lugen er låst. Den udfører desuden en hurtig afledning af vand. Der er muligvis en pause eller iblødlægningsfase i programmet. Vent lidt, og vaskemaskinen fortsætter muligvis. Sørg for, at trådfilteret til vandtilførselsslangen på vandhanerne ikke er tilstoppet. Rengør trådfilteret regelmæssigt. Hvis der ikke er tilstrækkelig strømforsyning til vaskemaskinen, stopper vaskemaskinen midlertidigt med at aflede vand eller centrifugere. Når vaskemaskinen igen har tilstrækkelig strømforsyning, kører den normalt igen.

Problem	Handling
<p>Fyldes med vand i den forkerte temperatur.</p>	<ul style="list-style-type: none"> • Åbn helt op for begge haner. • Sørg for, at den valgte temperatur er korrekt. • Sørg for, at slangerne er koblet til de korrekte haner. Striber fra vandudskylning. • Sørg for, at varmelegemet er indstillet til at tilføre mindst 49 °C varmt vand fra hanen. Kontroller desuden varmelegemets kapacitet og opvarmningstid. • Frakobl slangerne, og rengør trådfilteret. Trådfilteret kan være tilstoppet. • Når vaskemaskinen fyldes med vand, ændres vandtemperaturen muligvis, i takt med at funktionen til automatisk temperaturregulering måler temperaturen på det indgående vand. Dette er normalt. • Når vaskemaskinen fyldes, kan der strømme lidt varmt og/eller lidt koldt vand gennem skuffen mens der vælges kolde eller varme temperaturer. Dette er normalt i funktionen til automatisk temperaturregulering, når vaskemaskinen skal finde den rette vandtemperatur.
<p>Vasketøjet er vådt i slutningen af et program.</p>	<ul style="list-style-type: none"> • Brug høj eller ekstrahøj centrifugeringshastighed. • Brug vaskemiddel med høj effektivitet (HE) for at mindske overskydende skum. • Der er for lidt vasketøj. Lidt vasketøj (ét eller to stykker) kan skabe ubalance, hvorved vasketøjet muligvis ikke centrifugeres ordentligt. • Sørg for, at afledningsslangen ikke er bøjet eller tilstoppet.
<p>Lækker vand.</p>	<ul style="list-style-type: none"> • Sørg for, at lugen er ordentligt lukket. • Sørg for, at alle slangetilkoblinger er tætte. • Sørg for, at afledningsslangens ende er monteret og fastgjort korrekt til afledningssystemet. • Undgå at fylde for meget vasketøj i. • Brug vaskemiddel med høj effektivitet (HE) for at hindre overskydende skum. • Kontroller afledningsslangen. <ul style="list-style-type: none"> - Sørg for, at drænslangen ikke ligger på gulvet. - Kontroller, at afledningsslangen ikke er tilstoppet.

Fejlfinding

Problem	Handling
Lugtgener.	<ul style="list-style-type: none">• Der samles meget skum i fordybninger, hvilket kan medføre dårlige lugte.• Kør rensningsprogrammer regelmæssigt for at holde rent.• Rengør lugeforseglingen (membran).• Aftør vaskemaskinen indvendigt efter et afsluttet program.
Kan ikke se nogen bobler (kun Bubble-modeller).	<ul style="list-style-type: none">• Du ser muligvis ingen bobler, fordi der er for meget fyldt i maskinen.• Svært snavset vasketøj genererer muligvis ikke bobler.

Hvis problemet fortsætter, skal du kontakte et servicecenter. Nummeret til servicecentret findes på mærket på produktet.

Samsung er ikke ansvarlig for skader på produktet, personskader eller andre problemer med produktsikkerheden, som er forårsaget af en reparation, der ikke følger instruktionerne i disse reparationsvejledninger. Enhver beskadigelse af produktet forårsaget af forsøg på at reparere produktet (af en person udover en Samsung-certificeret servicetekniker) vil heller ikke være dækket af garantien.

Informationskoder

Hvis vaskemaskinen ikke fungerer, kan du se en informationskode på skærmen. Tjek tabellen herunder, og prøv forslagene.

Kode	Handling
4C	<p>Der tilføres ikke vand.</p> <ul style="list-style-type: none">• Sørg for, at vandhanerne er åbnet.• Sørg for, at vandslangerne ikke er tilstoppede.• Sørg for, at vandhanerne ikke er frosset til.• Sørg for, at vaskemaskinen kører med et tilstrækkeligt vandtryk.• Sørg for, at koldt vandshanen og varmt vandshanen er korrekt tilkoblet.• Rengør trådfilteret, da det kan være tilstoppet.• Når "4C"-beskeden vises vil vaskemaskinen dræne i 3 minutter. I denne tid er strømknappen deaktiveret.

Kode	Handling
4C2	<ul style="list-style-type: none"> Sørg for, at slangen til koldt vandstilførslen er korrekt sluttet til koldt vandshanen. Hvis den er sluttet til varmt vandshanen, risikerer du, at vasketøjet ændrer facon i forbindelse med visse programmer.
5C	<p>Der afledes ikke vand.</p> <ul style="list-style-type: none"> Sørg for, at afledningsslangen ikke er frosset til eller tilstoppet. Sørg for, at afledningsslangen sidder korrekt afhængigt af tilslutningstypen. Rengør filteret, da det kan være tilstoppet. Sørg for, at afledningsslangen er rettet ud helt hen til afledningssystemet. Hvis informationskoden stadig vises, skal du kontakte kundeservice.
dC	<p>Kørsel af vaskemaskinen med åben luge.</p> <ul style="list-style-type: none"> Sørg for, at lugen er ordentligt lukket. Sørg for, at vasketøjet ikke sidder fast i lugen.
0C	<p>Vandet er løbet over.</p> <ul style="list-style-type: none"> Genstart efter centrifugering. Hvis informationskoden stadig vises på displayet, skal du kontakte det lokale Samsung-servicecenter.
LC, LC1	<p>Kontroller afledningsslangen.</p> <ul style="list-style-type: none"> Sørg for, at drænslangen ikke ligger på gulvet. Kontroller, at afledningsslangen ikke er tilstoppet. Hvis informationskoden stadig vises, skal du kontakte kundeservice.
3C	<p>Kontroller, om motoren kan køre.</p> <ul style="list-style-type: none"> Prøv at genstarte programmet. Hvis informationskoden stadig vises, skal du kontakte kundeservice.

Fejlfinding

























Kode	Handling
UC	Den elektroniske kontrol skal kontrolleres (overspændingsfejl). <ul style="list-style-type: none">• Kontroller PCB og ledningsnet.• Kontroller at strømmen er korrekt tilsluttet.• Hvis informationskoden er blivende kontaktes et kundeservicecenter.
	Lav spænding registreret. <ul style="list-style-type: none">• Tjek, om strømkablet er sat i.• Hvis informationskoden stadig vises, skal du kontakte kundeservice.
HC	Varmetjek af høj temperatur. <ul style="list-style-type: none">• Hvis informationskoden stadig vises, skal du kontakte kundeservice.
1C	Sensoren til måling af vandstand fungerer ikke korrekt. <ul style="list-style-type: none">• Sluk maskinen og genstart programmet.• Hvis informationskoden stadig vises, skal du kontakte kundeservice.• Når "4C"-beskeden vises vil vaskemaskinen dræne i 3 minutter. I denne periode kan Strøm-knappen ikke benyttes.
AC	Kontrollér kommunikation mellem hoved- og under-PBAer. <ul style="list-style-type: none">• Sluk maskinen og genstart programmet.• Hvis informationskoden stadig vises, skal du kontakte kundeservice.
FC	Motoren til blæseren virker ikke korrekt. <ul style="list-style-type: none">• Sluk maskinen og genstart programmet.• Hvis informationskoden stadig vises, skal du kontakte et lokalt Samsung-servicecenter.
0	Maskinen slukkes ikke automatisk efter det sidste vaskeprogram og "0"-beskeden vises. <ul style="list-style-type: none">• Maskinen kører normalt uden at køre TROMLE RENS-programmet. Det anbefales at køreprogrammer jævnligt af hygiejniske årsager.

Hvis nogen informationskode stadig vises på displayet, skal du kontakte det lokale Samsung-servicecenter.

Specifikationer

Oversigt over stoffer og behandlingen af dem

Følgende symboler giver retningslinjer for behandling af forskellige stoffer. Mærkater med vaskeanvisninger inkluderer fire symboler i denne rækkefølge: vask, blegning, tørring og stryging (og rensning hvis nødvendigt). Brugen af symbolerne sikrer ensartethed blandt tøjproducenter fra både ind- og udland. Følg vaskeanvisningerne for at forlænge vasketøjets levetid og reducere mængden af problemer med at vaske.

	Modstandsdygtigt materiale		Må ikke stryges
	Sarte stoffer		Kan renses kemisk med et opløsningsmiddel
	Tøjet kan vaskes ved 95 °C		Rensning
	Tøjet kan vaskes ved 60 °C		Rens med perchlorid, let brændstof, ren sprit eller kun R113
	Tøjet kan vaskes ved 40 °C		Rens med flyverbenzin, ren sprit eller kun R113
	Tøjet kan vaskes ved 30 °C		Må ikke renses
	Kun håndvask		Tør liggende
	Kun rensning		Kan hænges til tørre
	Kan afbleges i koldt vand		Tør tøjet på bøjle
	Må ikke afbleges		Tørretumbles ved normal varme
	Kan stryges ved maks. 200 °C		Tørretumbles ved reduceret varme
	Kan stryges ved maks. 150 °C		Må ikke tørretumbles
	Kan stryges ved maks. 100 °C		

Specifikationer

Beskyttelse af miljøet

- Dette apparat er fremstillet af materialer, der kan genbruges. Hvis du beslutter dig for at bortskaffe apparatet, skal du overholde de lokale forskrifter om bortskaffelse af affald. Klip strømkablet over, så apparatet ikke kan tilsluttes en strømkilde. Fjern lugen, så dyr og små børn ikke kan blive lukket inde i apparatet.
- Overskrid ikke de mængder vaskemiddel, der anbefales af producenten af vaskemidlet.
- Brug kun pletfjerner og blegemidler før vasken, og kun når det er strengt nødvendigt.
- Spar på vand og elektricitet ved at fylde maskinen op (den nøjagtige mængde afhænger af det anvendte program).

Garanti for reservedele

Vi garanterer at de følgende reservedele er tilgængelige for professionelle værksteder og slutbrugere i minimum 10 år efter den sidste enhed er solgt på markedet.

- Dør, dørhængsler og forseglinger, andre forseglinger, samling af dørlås samt plastikdele såsom sæbeskuffer.
- Reservedele kan købes på nedenstående hjemmeside.
 - <http://www.samsung.com/support>

Specifikationsark

“*” Stjerne(r) henviser til variantmodeller og kan skiftes (0-9) eller (A-Z).

Type		Vaskemaskine med påfyldning fra forsiden	
Modelnavn		WD9*TA****	
Mål		B 600 mm x D 650 mm x H 850 mm	
Vandtryk		50 kPa - 1000 kPa	
Nettovægt		68 kg	
Vaske- og centrifugeringskapacitet		9,0 kg	
Tørrekapacitet		6,0 kg	
Strømforsbrug	Vask og opvarmning	220 V	1900 W
		240 V	2300 W
	Tørring	220 V	1600 W
		240 V	1900 W
Omdrejningstal for centrifugering		1400 omdr./min.	

Type		Vaskemaskine med påfyldning fra forsiden	
Modelnavn		WD8*TA****	WD7*TA****
Mål		B 600 mm x D 600 mm x H 850 mm	B 600 mm x D 550 mm x H 850 mm
Vandtryk		50 kPa - 1000 kPa	
Nettovægt		68 kg	63 kg
Vaske- og centrifugeringskapacitet		8,0 kg	7,0 kg
Tørrekapacitet		5,0 kg	4,0 kg
Strømforsbrug	Vask og opvarmning	220 V	1900 W
		240 V	2300 W
	Tørring	220 V	1600 W
		240 V	1900 W
Omdrejningstal for centrifugering		1400 omdr./min.	

BEMÆRK

Designet og specifikationerne kan ændres uden varsel for at forbedre kvaliteten.

Specifikationer

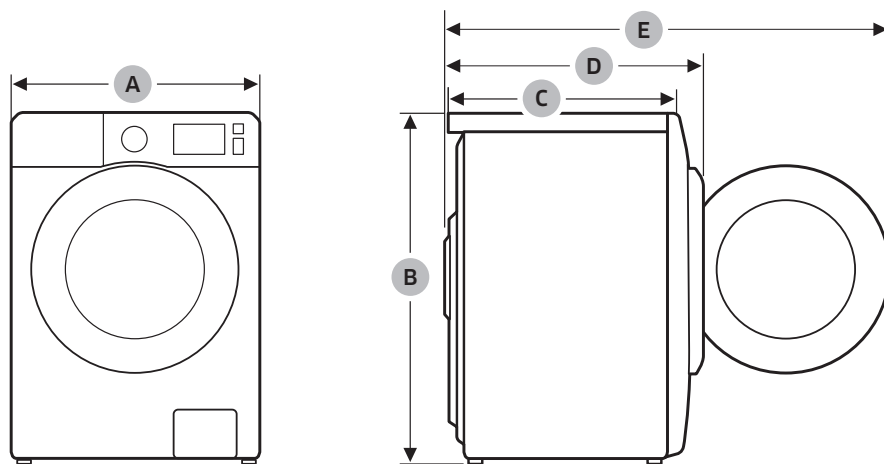

MODEL	A	B	C	D	E
WD9*TA****	600 mm	850 mm	650 mm	730 mm	1170 mm
WD8*TA****	600 mm	850 mm	600 mm	680 mm	1120 mm
WD7*TA****	600 mm	850 mm	550 mm	620 mm	1070 mm

BEMÆRK

Designet og specifikationerne kan ændres uden varsel for at forbedre kvaliteten.

Vejledende information (i henhold til EU 2019/2023)

Model	Program	Kapacitet (kg)	Vaskeforløb (TT:MM)	Energiforbrug (kWh/cyklus)	Vandforbrug (L/cyklus)	Maksimal temperatur (°C)	Resterende fugtindhold (%)	Omdrejningshastighed (omdr./min.)
WD9*TA*****	Eco 40-60	9	3:42	0,966	73,0	31	53,0	1400
		4,5	2:54	0,527	42,0	28	53,0	1400
		2,5	2:44	0,265	35,0	21	53,0	1400
	Bomuld 20°C	9	3:19	0,357	117,0	20	53,0	1400
	Bomuld 60°C	9	2:25	1,504	134,0	55	53,0	1400
	Bomuld 60°C+ Iblødsætning m. bobler	9	2:55	2,099	134,0	60	53,0	1400
	Syntetisk 40°C	4	2:25	0,680	68,0	40	32,0	1200
	Kvik Vask 15' (Kolde)	2	0:15	0,015	43,0	15	105,0	800
	Vask+Tør	6	7:51	4,550	105,0	29	-	1400
3		5:25	2,590	68,0	22	-	1400	
WD8*TA*****	Eco 40-60	8	3:26	1,022	65,0	36	53,0	1400
		4	2:38	0,547	42,0	31	53,0	1400
		2	2:26	0,260	35,0	23	53,0	1400
	Bomuld 20°C	8	3:19	0,339	104,0	20	53,0	1400
	Bomuld 60°C	8	2:25	1,659	127,0	55	53,0	1400
	Bomuld 60°C+ Iblødsætning m. bobler	8	2:55	2,192	127,0	60	53,0	1400
	Syntetisk 40°C	4	2:25	0,680	68,0	40	32,0	1200
	Kvik Vask 15' (Kolde)	2	0:15	0,015	43,0	15	105,0	800
	Vask+Tør	5	6:47	4,165	93,0	28	-	1400
2,5		4:41	1,900	61,0	22	-	1400	
WD7*TA*****	Eco 40-60	7	3:28	1,130	63,0	44	53,0	1400
		3,5	2:42	0,547	36,0	35	53,0	1400
		2	2:42	0,207	29,0	21	53,0	1400
	Bomuld 20°C	7	3:19	0,336	120,0	20	53,0	1400
	Bomuld 60°C	7	2:25	1,587	117,0	55	53,0	1400
	Bomuld 60°C+ Iblødsætning m. bobler	7	2:55	2,011	117,0	60	53,0	1400
	Syntetisk 40°C	4	2:25	0,680	68,0	40	32,0	1200
	Kvik Vask 15' (Kolde)	2	0:15	0,015	43,0	15	105,0	800
	Vask+Tør	4	6:32	3,310	83,0	35	-	1400
2		4:58	1,701	51,0	24	-	1400	

Angivne værdier for andre programmer end ECO 40-60-programmet og vaske- og tørreprogram er kun vejledende.

Specifikationer

EPREL-oplysninger

For at få adgang til modellens EPREL-registrering:

1. Gå til <https://eprel.ec.europa.eu>
2. Find modelnummeret på energimærket på produktet og skriv det i søgefeltet
3. Oplysninger om modellen energimærkning vises.

*Du kan få direkte adgang til produktoplysninger på [https://eprel.ec.europa.eu/qr/#####\(registration no.\)](https://eprel.ec.europa.eu/qr/#####(registration no.))

Registreringsnummeret kan findes på mærkatet på dit produkt.

Notater







SPØRGSMÅL ELLER KOMMENTARER?

LAND	RING	ELLER BESØG OS ONLINE PÅ
NORWAY	21629099	www.samsung.com/no/support
DENMARK	707 019 70	www.samsung.com/dk/support
FINLAND	030-6227 515	www.samsung.com/fi/support
SWEDEN	0771 726 786	www.samsung.com/se/support



DC68-04200L-03



Vaskemaskin

Bruksanvisning

WD9*TA**** / WD8*TA**** / WD7*TA****

SAMSUNG



Innhold

Sikkerhetsinformasjon	4
Det du trenger å vite om sikkerhetsinstruksjoner	4
Viktige sikkerhetssymboler	4
Viktige forholdsregler	5
Kritiske advarsler vedrørende installasjon	8
Forholdsregler ved installasjon	9
Kritiske advarsler vedrørende bruk	10
Forholdsregler ved bruk	11
Kritiske advarsler vedrørende vask	14
Instruksjoner for WEEE	15
Ecodesign	15
Installasjon	16
Hva som følger med	16
Monteringskrav	18
Trinn-for-trinn-montering	20
Før du begynner	30
Forhåndsinnstillinger	30
Retningslinjer for vask av tøy	30
Anbefalinger for vaskemiddel	33
Veiledning for vaskemiddelskuff	34
Drift	37
Kontrollpanel	37
Enkle trinn for å starte	38
Kun tørking	39
Oversikt over programmene	40
Innstillinger	44



Vedlikehold	45
<hr/>	
TROMMELRENS	45
Smart check 	46
Nøddrenering	47
Rengjøring	48
Oppretting etter frost	51
Vedlikehold ved en lengre periode uten bruk	51
Feilsøking	52
<hr/>	
Kontrollpunkt	52
Informasjonskoder	56
Spesifikasjoner	59
<hr/>	
Tekstilpleietabell	59
Miljøvern	60
Reservedelsgaranti	60
Spesifikasjonsark	61



Sikkerhetsinformasjon

Gratulerer med din nye vaskemaskin fra Samsung. Denne håndboken inneholder viktig informasjon om installasjon, bruk og vedlikehold av maskinen. Ta deg tid til å lese denne håndboken for å få fullt utbytte av vaskemaskinens mange fordeler og funksjoner.

Det du trenger å vite om sikkerhetsinstruksjoner

Vennligst les denne håndboken grundig, slik at du vet hvordan du skal betjene de omfattende funksjonene på maskinen på en trygg og effektiv måte. Du bør oppbevare håndboken på et trygt sted, i nærheten av maskinen, så det er lett å finne den. Denne maskinen må bare brukes til sitt tiltenkte formål, som beskrevet i denne bruksanvisningen. Advarsler og viktige sikkerhetsinstruksjoner i denne håndboken dekker ikke alle omstendigheter og situasjoner som kan oppstå. Det er ditt ansvar å bruke sunn fornuft og være varsom og nøyaktig når du installerer, vedlikeholder og bruker vaskemaskinen. Siden disse følgende bruksinstruksjonene dekker forskjellige modeller, kan kjennetegnene til din vaskemaskin variere noe fra det som beskrives i denne håndboken, så det er ikke sikkert at alle varselstegnene er aktuelle. Hvis du har spørsmål eller bekymringer, kontakter du ditt nærmeste servicesenter eller finner hjelp og informasjon online på www.samsung.com.

Viktige sikkerhetssymboler

Betydningen av ikonene og tegnene i denne brukerhåndboken:

ADVARSEL

Farer eller utrygge vaner som kan føre til **alvorlig personskade, død og/eller skade på eiendeler**.

FORSIKTIG

Farer eller utrygge vaner som kan føre til **personskade og/eller skade på eiendeler**.

MERK

Angir at det eksisterer en risiko for personskade eller materiellskade.

Les instruksjonene

Disse varselskiltene er til for å hindre at du eller andre blir skadet.

Du bør være nøye med å følge dem.

Når du har lest denne håndboken, bør du oppbevare den på et trygt sted, slik at det blir lett å finne den igjen.

Les alle instruksjonene før du bruker maskinen.



Som for alt utstyr som bruker elektrisitet og har bevegelige deler, finnes det potensielle farer. For å kunne bruke denne maskinen på en trygg måte bør du gjøre deg kjent med hvordan den betjenes og være forsiktig når du bruker den.

Viktige forholdsregler

ADVARSEL

For å redusere risikoen for brann, elektrisk støt eller personskade når du bruker maskinen bør du blant annet følge disse grunnleggende forholdsreglene:

- 1.** Dette apparatet skal ikke brukes av personer (barn innbefattet) med reduserte fysiske, sensoriske eller mentale evner, eller med manglende erfaring og kunnskap, hvis de ikke veiledes eller instrueres om bruken av apparatet av den som er ansvarlig for deres sikkerhet.
- 2. For bruk i Europa:** Dette apparatet kan brukes av barn over 8 år og av personer med reduserte fysiske, sensoriske eller mentale evner, eller som mangler erfaring og kunnskap, hvis de veiledes eller instrueres i hvordan de skal bruke apparatet på en trygg måte og forstår hvilke farer som er involvert. Barn må ikke leke med apparatet. Rengjøring og vedlikehold av apparatet må ikke utføres av barn uten tilsyn.
- 3.** Barn må ha tilsyn for å sikre at de ikke leker med maskinen.
- 4.** Hvis strømledningen er skadd, må den skiftes av produsenten, produsentens servicerepresentant eller en tilsvarende autorisert person for å unngå ulykker.
- 5.** De nye slangesettene som følger med apparatet skal brukes og gamle slangesett må ikke brukes på nytt.
- 6.** For apparater med ventilasjon i sokkelen er det viktig at ikke et teppe hindrer åpningene.



Sikkerhetsinformasjon

7. For bruk i Europa: Barn under 3 år bør holdes unna med mindre de er konstant overvåket.
8. **FORSIKTIG:** For å unngå farlige situasjoner som er forårsaket av utilsiktet tilbakestilling av den termiske bryteren, må ikke strømforsyningen til dette apparatet være koblet til en ekstern bryterenhet, som f.eks. en tidsbryter, eller kobles til en krets som jevnlig slås av og på.
9. Tørketrommelen må ikke brukes hvis industrielle kjemikalier har blitt brukt til rengjøring.
10. Lofilteret må rengjøres regelmessig, der det er aktuelt.
11. Lo må ikke få mulighet til å akkumulere rundt tørketrommelen. (Gjelder ikke for apparater som har ventilering til utsiden av bygningen)
12. Det er viktig med tilstrekkelig ventilasjon for å unngå tilbakestrømning av gasser inn i rommet fra apparater som brenner andre drivstoff, inkludert åpne flammer.
13. Ikke tørk uvaskede ting i tørketrommelen.
14. Ting som er blitt tilsølt med stoffer som matolje, aceton, alkohol, bensin, parafin, flekkjernere, terpentin, voks og voksfjernere, må vaskes i varmt vann med en ekstra mengde vaskemiddel før de tørkes i tørketrommelen.
15. Ting som for eksempel skumgummi (lateksskum), dusjletter, vanntette tekstiler, gummiforede artikler og klær eller puter med innsydd skumgummi, må ikke tørkes i tørketrommel.
16. Tøymyknere eller lignende produkter må brukes som angitt på instruksjonene for produktet.
17. Den siste delen av en tørketrommelsyklus er uten varme (avkjølingssyklus) for å sørge for at tekstiler har en temperatur som sikrer at de ikke vil ta skade.



-
- 18.** Fjern alle gjenstander fra lommene, som lightere og fyrstikker.
- 19. ADVARSEL:** Stopp aldri en tørketrommel før tørkesyklusen er ferdig, med mindre alle tekstilene fjernes raskt og spres utover slik at varmen avledes.
- 20.** Utblåsningsluften må ikke ledes inn i en avtrekkskanal for avgasser fra apparater som brenner gass eller andre drivstoffer.
- 21.** Apparatet må ikke installeres bak en låsbar dør, skyvedør eller en dør med hengsel på motsatt side av tørketrommelen på en slik måte at full åpning av tørketrommeldøren forhindres.
- 22. ADVARSEL:** Dette apparatet må ikke kobles til en ekstern bryterenhet, som f.eks. en tidsbryter, eller kobles til en strømkrets som jevnlig slås av og på.
- 23.** Dette apparatet er kun beregnet til å brukes i husholdninger, og det er ikke beregnet til bruksområder som:
- kjøkken i personalrom i butikker, kontorer eller andre arbeidsmiljøer,
 - gårdsvåninger,
 - av kunder i hoteller, moteller og andre gjestehusmiljøer,
 - vertshusmiljøer,
 - Områder til felles bruk i leiegårder, eller i vaskerier.



Sikkerhetsinformasjon

Kritiske advarsler vedrørende installasjon

ADVARSEL

Installasjonen av dette apparatet må utføres av en kvalifisert tekniker eller serviceselskap.

- Hvis ikke, kan det oppstå elektrisk støt, brann, eksplosjon, problemer med produktet eller personskader.

Maskinen er tung, så vær forsiktig når du løfter den.

Sett strømledningen i et vegguttak på 220–240 V / 50 Hz eller høyere, og bruk vegguttaket bare til dette apparatet. Bruk aldri en skjøteledning.

- Hvis du deler et vegguttak med andre apparater gjennom et grenuttak eller en skjøteledning, kan det føre til elektrisk støt eller brann.
- Kontroller at strømspenningen, frekvensen og strømstyrken samsvarer med produktspesifikasjonene. Hvis du ikke gjør det, kan det føre til elektrisk støt eller brann. Sett strømstøpselet skikkelig inn i vegguttaket.

Fjern jevnlig alle fremmedelementer som støv eller vann fra støpselets terminaler og kontaktpunkter med en tørr klut.

- Ta ut støpselet og rengjør det med en tørr klut.
- Hvis du ikke gjør det, kan det føre til elektrisk støt eller brann.
- Sett støpselet i vegguttaket slik at ledningen løper mot gulvet.
Hvis du setter støpselet i vegguttaket i motsatt retning, kan de elektriske ledningene inni kabelen bli skadet og dette kan føre til elektrisk støt eller brann.

Hold alt emballasjemateriell utenfor barns rekkevidde, ettersom det kan være farlig.

- Hvis et barn plasserer en pose over hodet, kan det bli kvalt.
Hvis maskinen, strømstøpselet eller strømledningen blir skadet, kontakter du ditt nærmeste servicesenter.

Denne maskinen må være skikkelig jordet.

Maskinen må ikke jordes til et gassrør, et vannrør i plast eller en telefonledning.

- Det kan føre til elektrisk støt, brann, eksplosjon eller problemer med produktet.
- Sett aldri strømledningen inn i et vegguttak som ikke er skikkelig jordet, og kontroller at det er i samsvar med lokale og nasjonale forskrifter.

Maskinen må ikke installeres i nærheten av en ovn eller noe brennbart materiale.

Ikke installer denne maskinen i fuktige, oljete eller støvete omgivelser eller slik at den utsettes for direkte sollys eller vann (regndråper).

Ikke installer maskinen et sted der den kan utsettes for lav temperatur.

- Frost kan føre til at slangene sprekker.



Ikke installer maskinen på et sted der det kan lekke gass.

- Det kan føre til elektrisk støt eller brann.

Ikke bruk en transformator.

- Det kan føre til elektrisk støt eller brann.

Ikke bruk et skadet strømstøpsel, en skadet strømledning eller et løst vegguttak.

- Det kan føre til elektrisk støt eller brann.

Ikke trekk hardt i eller bøy strømledningen for mye.

Ikke vri eller bind sammen strømledningen.

Du må ikke hekte opp strømledningen over en metallgjenstand, plassere en tung gjenstand oppå strømledningen, plassere strømledningen inn mellom ulike gjenstander eller dytte strømledningen inn i området bak maskinen.

- Det kan føre til elektrisk støt eller brann.

Ikke trekk i strømledningen når du skal ta ut støpselet.

- Ta ut støpselet ved å holde i selve støpselet.
- Hvis du ikke gjør det, kan det føre til elektrisk støt eller brann.

Denne maskinen bør plasseres i nærheten av strømuttaket, vannkranene og avløpsrørene.

Hvis produktet er reparert av en ikke-autorisert tjenesteleverandør, ikke-fagmann eller av deg selv, er ikke Samsung ansvarlig for eventuell skade på produktet, annen skade eller andre problemer knyttet til produktsikkerhet som skyldes forsøk på å reparere produktet på en måte som ikke er helt i tråd med denne reparasjons- og vedlikeholdsveiledningen. Enhver skade på produktet som skyldes forsøk på å reparere det av en person som ikke er en sertifisert tjenesteleverandør fra Samsung, dekkes ikke av garantien.

Forholdsregler ved installasjon

FORSIKTIG

Denne maskinen bør plasseres på en slik måte at det er lett å få tilgang til strømstøpselet.

- Hvis ikke, kan det føre til elektrisk støt eller brann på grunn av strøml lekkasje.

Installer maskinen på et rett og hardt gulv som tåler vekten av den.

- Hvis ikke, kan det føre til unormale vibrasjoner, bevegelser, støy eller problemer med produktet.



Sikkerhetsinformasjon

Kritiske advarsler vedrørende bruk

ADVARSEL

Hvis apparatet oversvømmes, må du øyeblikkelig slå av vannforsyningen og strømforsyningen og kontakte ditt nærmeste servicesenter.

- Ikke ta på støpselet med våte hender.
- Hvis du gjør det, kan du få støt.

Hvis maskinen lager en merkelig lyd, en svidd lukt eller røyk, må du øyeblikkelig ta ut støpselet og kontakte ditt nærmeste servicesenter.

- Hvis du ikke gjør det, kan det føre til elektrisk støt eller brann.

I tilfelle gasslekkasje (f.eks. propangass, LP-gass osv.) må du øyeblikkelig lufte ut rommet uten å røre støpselet. Ikke ta på maskinen eller strømledningen.

- Ikke bruk en ventilasjonsvifte.
- En gnist kan føre til en eksplosjon eller brann.

Ikke la barn leke i eller oppå vaskemaskinen. Dessuten må du fjerne håndtaket på døren når du skal kvitte deg med maskinen.

- Hvis et barn eller et dyr blir fanget inni produktet, kan det bli kvalt og dø.

Sørg for å fjerne emballasjen (svamp, styropor) som er festet til bunnen av vaskemaskinen, før du bruker den.

Ikke vask artikler som er tilsølt med bensin, parafin, benzen, malingstynner, alkohol eller andre brannfarlige eller eksplosive stoffer.

- Det kan føre til elektrisk støt, brann eller eksplosjoner.

Ikke åpne døren til vaskemaskinen med makt mens den er i gang (vask med høy temperatur/tørking/sentrifugering).

- Vann som strømmer ut av vaskemaskinen, kan forårsake brannskader på huden eller at gulvet blir glatt. Det kan føre til skader.
- Hvis du åpner døren med makt, kan det føre til skader på produktet eller personer.

Du må ikke strekke hånden inn under vaskemaskinen mens den er i gang.

- Det kan føre til skader.

Ikke ta på støpselet med våte hender.

- Dette kan gi elektrisk støt.

Ikke skru av maskinen ved å ta ut støpselet mens maskinen er i gang.

- Hvis du setter støpselet i vegguttaket igjen, kan det føre til gnister eller elektrisk støt eller brann.

Ikke la barn klatre inn i eller oppå maskinen.



- Det kan føre til elektrisk støt, brannskade og andre skader.

Ikke stikk hånden eller en metallgjenstand inn under vaskemaskinen mens den er i gang.

- Det kan føre til skader.

Ikke koble ut maskinen ved å trekke i strømledningen. Ta alltid godt tak i strømstøpselet og trekk den rett ut av uttaket.

- Skader på strømledningen kan føre til kortslutning, brann og/eller elektrisk støt.

Ikke forsøk å reparere, demontere eller gjøre endringer på maskinen selv.

- Ikke bruk en annen sikring (av kobber, ståltråd osv.) enn standardsikringen.
- Hvis maskinen må repareres eller installeres på nytt, bør du kontakte ditt nærmeste servicesenter.
- Hvis ikke, kan det oppstå elektriske støt, brann, problemer med produktet eller personskader.

Hvis vannslangen løsner fra vannkranen og oversvømmer maskinen, må du ta ut strømstøpselet.

- Hvis du ikke gjør det, kan det føre til elektrisk støt eller brann.

Ta ut strømstøpselet når apparatet ikke brukes over lengre perioder, eller når det er tordenvær.

- Hvis du ikke gjør det, kan det føre til elektrisk støt eller brann.

Hvis det kommer fremmedlegemer inn i maskinen, må du ta ut strømstøpselet og kontakte Samsungs kundeservice.

- Det kan føre til elektrisk støt eller brann.

Ikke la barn (eller dyr) leke på eller inni vaskemaskinen. Døren til vaskemaskinen er vanskelig å åpne fra innsiden, og barn og dyr kan bli alvorlig skadet hvis de blir fanget inni den.

Forholdsregler ved bruk

FORSIKTIG

Hvis vaskemaskinen blir tilsølt av fremmedelementer som vaskemidler, skitt, matavfall osv., må du ta ut strømstøpselet og rengjøre vaskemaskinen med en myk og fuktig klut.

- Hvis ikke du gjør det, kan det føre til misfarging, deformering, skader eller rust.

Frontglasset kan bli ødelagt ved harde støt. Vær forsiktig når du bruker vaskemaskinen.

- Hvis glasset knuses, kan det føre til skader.

Etter vannavbrudd eller når du skal koble til vannslangen på nytt, må du åpne vannkranen sakte.



Sikkerhetsinformasjon

Åpne alltid vannkranen sakte etter en lengre periode uten bruk.

- Lufttrykket i vannslangen eller vannrøret kan føre til skader på en del av produktet eller til vannlekkasje.

Hvis det oppstår en feil med avløpet under en operasjon, må du kontrollere om det er et problem med dreneringen.

- Hvis vaskemaskinen brukes når den er oversvømt på grunn av et dreneringsproblem, kan det føre til elektrisk støt eller brann.

Legg skittentøyet helt inn i vaskemaskinen, slik at det ikke setter seg fast i døren.

- Hvis tøyet blir sittende fast i døren, kan det føre til skader på tøyet eller vaskemaskinen, eller til vannlekkasje.

Slå av vannforsyningen når vaskemaskinen ikke er i bruk.

Kontroller at skruene på vannslangekoblingen er skikkelig strammet.

- Hvis ikke, kan det føre til skader på eiendommen eller personer.

Pass på at gummiforseglingen og dørglassene på forsiden ikke blir tilsmusset av fremmedelemerter (f.eks. avfall, tråder, hår osv.).

- Hvis det setter seg fast fremmedelemerter i døren, eller hvis døren ikke er fullstendig lukket, kan det føre til vannlekkasje.

Åpne vannkranen og kontroller om vannslangekoblingen er skikkelig strammet og at det ikke er noen vannlekkasje før du bruker produktet.

- Hvis skruene på vannslangekoblingen er løse, kan det føre til vannlekkasje.

Produktet du har kjøpt, er beregnet på bruk i private hjem.

Bruk til kommersielle formål regnes som misbruk av produktet. I slike tilfeller vil ikke produktet dekkes av Samsungs standardgaranti, og Samsung påtar seg intet ansvar for feil eller skader som oppstår på grunn av slikt misbruk.

Ikke stå oppå maskinen eller plasser gjenstander (f.eks. klær, stearinlys, tente sigaretter, asjetter, kjemikalier, metallgjenstander osv.) oppå den.

- Det kan føre til elektrisk støt, brann, problemer med produktet eller skader.

Ikke spray flyktige materialer som insektmidler på maskinens overflate.

- I tillegg til at dette kan være skadelig for mennesker, kan det også føre til elektrisk støt, brann eller problemer med produktet.

Ikke plasser gjenstander som genererer elektromagnetiske felter, i nærheten av vaskemaskinen.

- Det kan føre til skader på grunn av feil.

Vann som dreneres gjennom en vask med høy temperatur eller en tørkesyklus, er varmt. Ikke kom borti vannet.

- Det kan føre til brannskader eller andre skader.

Ikke vask, sentrifuger eller tørk av vannfaste seter, matter eller klær(*) med mindre maskinen har en spesiell syklus for vasking av slike artikler.



(*): Sengetøy i ull, regntøy, fiskevester, skibukser, soveposer, bleieomslag, joggedresser og omslag til sykler, motorsykler og biler osv.

- Ikke vask tykke eller harde matter i vaskemaskinen selv om det står på vaskelappen at de tåler maskinvask. Det kan føre til personskader eller skader på vaskemaskinen, vegger, gulv eller tøy på grunn av unormale vibrasjoner.
- Ikke vask gulvtepper eller dørmatter med gummi på kantene eller undersiden. Gummien kan løsne og feste seg på innsiden av trommelen, noe som kan føre til maskinsvikt og dreneringsfeil.

Ikke bruk vaskemaskinen når vaskemiddelskuffen er fjernet.

- Det kan føre til elektrisk støt eller skader som følge av vannlekkasje.

Ikke berør innsiden av trommelen under eller rett etter tørking, ettersom den er varm.

- Det kan føre til brannskader.

Dørglasset blir varmt under vasking og tørking. Ikke berør dørglasset.

Ikke la barn leke rundt vaskemaskinen eller ta på dørglasset.

- Det kan føre til brannskader.

Ikke før hånden inn i vaskemiddelskuffen.

- Dette kan føre til skader fordi hånden din kan bli sittende fast i vaskemiddelskuffen.
- Skinnen for flytende vaskemiddel (kun for egnede modeller) brukes ikke for vaskepulver. Ta ut skinnen hvis du skal bruke vaskepulver.

Ikke plasser gjenstander som ikke er tøy (for eksempel sko, matavfall, dyr), i vaskemaskinen.

- Det kan føre til skader på vaskemaskinen, eller skader og død (i tilfellet kjæledyr) på grunn av de unormale vibrasjonene.

Ikke trykk på knappen med skarpe gjenstander som nåler, kniver, fingerneglar osv.

- Det kan føre til elektrisk støt eller annen skade.

Ikke vask plagg som er tilsmusset med oljer eller kremer fra steder som hudpleiebutikker eller massasje klinikker.

- Det kan føre til at gummiforseglingen blir deformert og medføre vannlekkasje.

Ikke la metallgjenstander som sikkerhetsnåler eller hårnåler, eller blekemidler ligge i trommelen over lengre tid.

- Det kan føre til at trommelen ruster.
- Hvis det begynner å dannes rust på trommeloverflaten, kan du påføre et (nøytralt) vaskemiddel på overflaten og bruke en svamp for å rengjøre den. Bruk aldri en metallbørste.

Ikke bruk tørrensemiddel direkte på tøyet og ikke vask, skyll eller sentrifuger tøy som inneholder tørrensemiddel.

- Det kan føre til spontan forbrenning eller antenning på grunn av varme olje som oksiderer.

Ikke bruk vann fra enheter for vannkjøling/-varming.



Sikkerhetsinformasjon

- Det kan føre til problemer med vaskemaskinen.

Ikke bruk nøytral håndvasksåpe i vaskemaskinen.

- Hvis den hardner og samler seg inni vaskemaskinen, kan den føre til problemer med produktet, misfarging, rust eller vond lukt.

Legg sokker og brystholdere i en vaskepose og vask dem sammen med andre plagg.

Ikke legg store plagg som sengetøy i vaskeposen.

- Det kan nemlig føre til skader eller unormale vibrasjoner.

Ikke bruk hardnet vaskemiddel.

- Hvis det samler seg opp inni vaskemaskinen, kan det føre til vannlekkasje.

Sørg for at alle lommer i plaggene som skal vaskes, er tomme.

- Harde og skarpe gjenstander som mynter, sikkerhetsnåler, spikre, skruer og steiner kan forårsake omfattende skader på maskinen.

Ikke vask klær med store spenner, knapper eller andre tunge metallgjenstander.

Sorter tøyet etter farge og fargebestandighet og velg anbefalt syklus, vanntemperatur og tilleggsfunksjoner.

- Dette kan føre til misfarging eller skader på tøyet.

Pass på at ingen barn eller andre personer får fingrene i klem når du skal lukke døren.

- Det kan nemlig føre til personskader.

For å forhindre lukt og mugg, la døren være åpen etter en vaskesyklus slik at trommelen tørker.

For å forhindre at det danner seg kalkbelegg, la vaskemiddelskuffen være åpen etter en vaskesyklus, og tørk inni den.

Kritiske advarsler vedrørende vask

ADVARSEL

Ikke rengjør maskinen ved å sprute vann direkte på den.

Ikke bruk et rensmiddel som inneholder sterk syre.

Ikke bruk benzen, tynner eller alkohol til å rengjøre maskinen.

- Det kan føre til misfarging, deformering, skader, elektrisk støt eller brann.

Før rengjøring eller utføring av vedlikehold må du koble maskinen fra veggkontakten.

- Hvis du ikke gjør det, kan det føre til elektrisk støt eller brann.



Instruksjoner for WEEE



Korrekt avhending av dette produktet (Avfall fra elektrisk og elektronisk utstyr)

(Gjelder i land med avfallssortering)

Denne merkingen som vises på produktet, dets tilbehør eller dokumentasjon, indikerer at produktet eller det elektroniske tilbehøret (for eksempel lader, headset, USB-kabel) ikke skal kastes sammen med annet husholdningsavfall ved slutten av levetiden. For å hindre potensiell skade på miljøet eller helseskader grunnet ukontrollert avfallsavhending ber vi om at dette avfallet holdes adskilt fra andre typer avfall og resirkuleres på ansvarlig måte for å fremme bærekraftig gjenbruk av materielle ressurser. Private forbrukere bør kontakte enten forhandleren de kjøpte produktet av, eller lokale myndigheter for detaljer om hvor og hvordan disse artiklene kan resirkuleres på en miljøvennlig måte. Forretningsbrukere bør kontakte sin leverandør og undersøke vilkårene i kjøpskontrakten. Dette produktet og det elektroniske tilbehøret skal ikke blandes med annet kommersielt avfall som skal kastes.

For informasjon om Samsungs miljøengasjement og regulerende forpliktelser for produkter, f.eks. angående REACH, WEEE eller batterier, kan du gå til siden vår om bærekraftighet på www.samsung.com.

Ecodesign

For detaljerte instruksjoner om installasjon og rengjøring av vaskemaskinen, samt informasjon om ecodesign (i henhold til (EU)2019/2023), kan du gå til Support på Samsungs nettsted (<http://www.samsung.com>) og skrive inn modellnavnet.

Installasjon

Følg instruksene nøye for å sikre riktig montering av vaskemaskinen og for å forhindre uhell når du vasker klær.

Hva som følger med

Kontroller at alle delene følger med i produktemballasjen. Kontakt et lokalt Samsung-kundesenter eller forhandleren hvis du har et problem med vaskemaskinen eller delene.

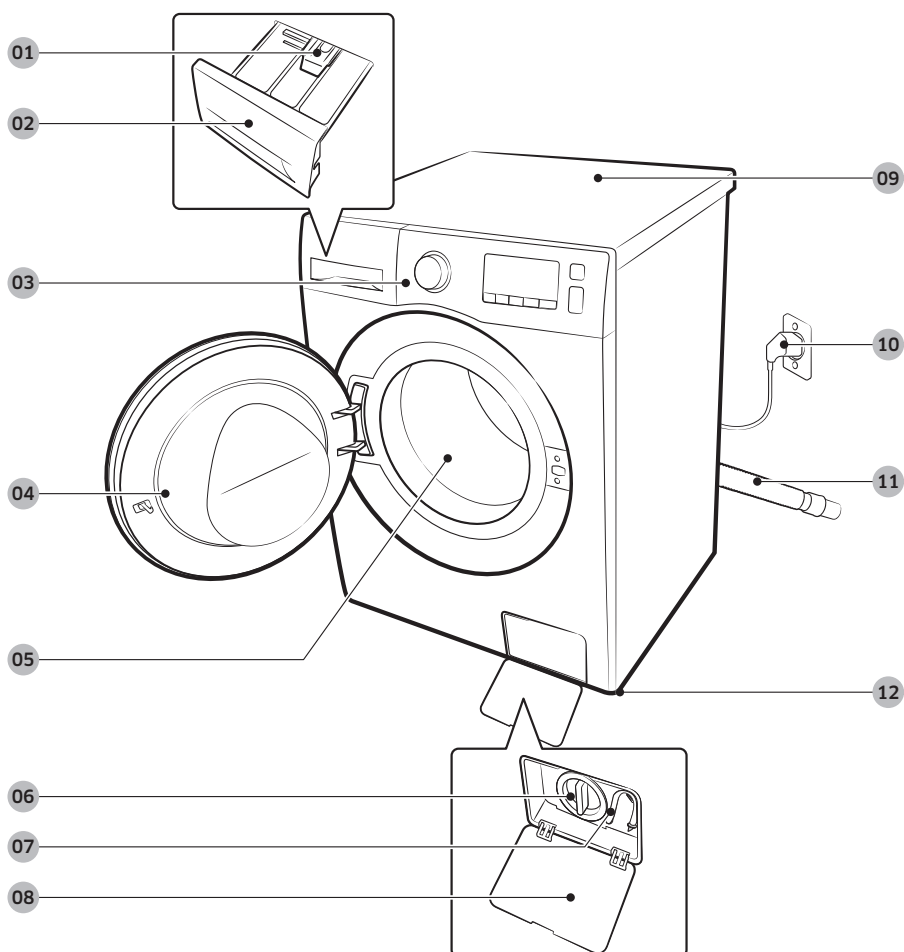

01 Utløspak

04 Dør

07 Nødvledningslange

10 Støpsel

02 Vaskemiddelskuff

05 Trommel

08 Filterdeksel

11 Avløpsslange

03 Kontrollpanel

06 Restefilter

09 Arbeidstopp

12 Justerbare føtter



Skrunøkkel



Boltehetter

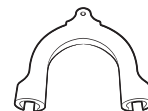

Slangeholder



Forsyningsslange for kaldt vann



Forsyningsslange for varmt vann

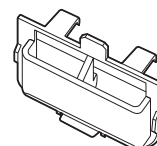

Beholder for flytende vaskemiddel

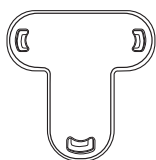

Hettefeste

MERK

- Skrunøkkel: For å fjerne transportsikringene og nivellere vaskemaskinen.
- Boltehetter : For å dekke til hullene etter at transportsikringene er fjernet. Antall boltehetter (3-6) som legges ved, avhenger av modellen.
- Slangeholder: For å henge avløpsslangen i drenerørret eller vaskekummen.
- Kaldt-/Varmtvannsslange: For å tilføre vann til vaskemaskinen. (Varmtvannsslanger er kun for gjeldende modeller).
- Beholder for flytende vaskemiddel: Sett den inn i vaskemiddelkammeret for å bruke flytende vaskemiddel. (Kun til enkelte modeller)

Tilbehør (følger ikke med)

- Stablingssett SKK-DF
 - Stablingssettet er nødvendig for å plassere en tørketrommel oppå en vaskemaskin.



Installasjon

Monteringskrav

Strømforsyning og jording

- AC 220-240 V / 50 Hz-sikring eller effektbryter er påkrevd
- Bruk en uavhengig grenledning tilpasset vaskemaskinen

For å sørge for at vaskemaskinene jordes riktig, følger det med en strømledning som har jordet støpselet med tre pinner, til bruk i en riktig montert og jordet stikkontakt. Sjekk med en kvalifisert elektriker eller serviceperson hvis du ikke er sikker angående jordingen.

Ikke modifier støpselet som følger med. Hvis det ikke passer til stikkontakten, må du kontakte en kvalifisert elektriker til å installere en egnet stikkontakt.

ADVARSEL

- IKKE bruk en skjøteledning.
- Bruk kun strømledningen som følger med vaskemaskinen.
- IKKE koble jordledningen til plastrør, gassledninger eller varme vannrør.
- Jordledere som ikke er koblet til riktig kan forårsake elektrisk støt.

Vannforsyning

Riktig vanntrykk for denne vaskemaskinen er mellom 50 kPa og 1000 kPa. Vanntrykk på mindre enn 50 kPa kan gjøre at vannventilen ikke lukkes helt igjen. Eller det kan ta lengre tid å fylle trommelen, noe som fører til at maskinen slås av. Vannkranene må ikke være mer enn 120 cm fra baksiden av vaskemaskinen, slik at de medfølgende inntaksslangene når frem til vaskemaskinen.

For å redusere risikoen for lekkasje:

- Sørg for at vannkranene lett tilgjengelige.
- Skru av kraner når vaskemaskinen ikke brukes.
- Kontroller jevnlig at det ikke er noen lekkasjer i inntaksslangearmaturet.

FORSIKTIG

Før vaskemaskinen tas i bruk for første gang skal alle koblinger for vannventiler og kraner undersøkes for lekkasjer.

Tømming

Samsung anbefaler et stående overløpsrør med en høyde på 60~90 cm. Avløpsslangen må være koblet til overløpsrøret gjennom slangeklipsen, og overløpsrøret må dekke avløpsslangen fullstendig.



Gulvet

For best mulig ytelse bør vaskemaskinen monteres på et solid gulv. Tregulv kan måtte forsterkes for å minimere vibrering og/eller ubalanse. Tepper og myke flisegulv er ikke så motstandsdyktige mot vibrering og kan dermed bidra til at vaskemaskinen flytter seg under sentrifugeringssyklusen.

FORSIKTIG

IKKE monter vaskemaskinen på en plattform eller underlag med svak struktur.

Vanntemperatur

Ikke monter vaskemaskinen på områder hvor vannet kan fryse til, ettersom vaskemaskinen alltid vil ha vannrester i vannventilene, pumpene, og/eller slangene. Vann som fryser utvider seg, og hvis det blir værende i tilkoblingsdelene, kan dette medføre skade på beltene, pumpen og andre komponenter i vaskemaskinen.

Installasjon i alkove eller skap

Minimumsklarering for stabil drift:

Sider	25 mm	Bakside	50 mm
Overside	25 mm	Forside	550 mm

Hvis både vaskemaskinen og tørketrommelen er montert på samme sted skal forsiden på alkoven eller skapet ha minst 550 mm luftklarering. Vaskemaskinen alene krever ikke en spesifikk luftåpning.



Installasjon

Trinn-for-trinn-montering

TRINN 1 - Velg plassering

Krav til plassering:

- En solid, jevn overflate uten tepper eller underlag som kan hindre ventilasjon
- Ikke i direkte sollys
- Rom som er egnet for ventilasjon og kabler
- Romtemperaturen er alltid høyere enn frysepunktet (0 °C)
- Ikke i nærheten av en varmekilde

TRINN 2 - Ta av fraktboltene

Ta av produktemballasjen og ta av alle transportsikringene.

MERK

Antall transportsikringer kan variere avhengig av modell.

ADVARSEL

- Emballasjematerialer kan være farlige for barn. Kast alle emballasjematerialer (plastposer, polystyren, osv.) et sted hvor barn ikke kan få tak i dem.
- For å forhindre skader, dekk til hullene med boltehetter etter at du har fjernet transportsikringene. Ikke flytt vaskemaskinen uten at transportsikringene er på plass. Monter transportsikringene før du flytter vaskemaskinen til et annet sted. Oppbevar transportsikringene på et trygt sted for fremtidig bruk.



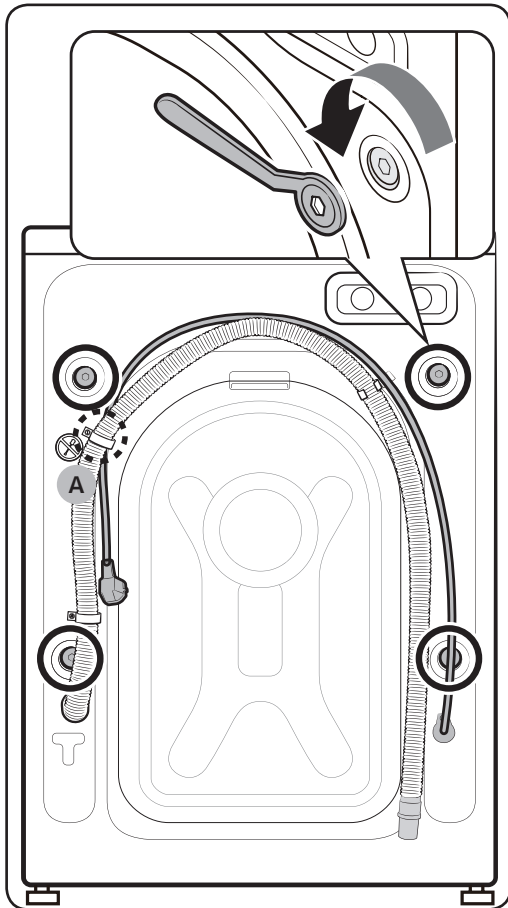

1. Finn transportsikringene (markert med sirkel i figuren) på vaskemaskinens bakside.

⚠ FORSIKTIG

Ikke fjern **skru**e (A) som fester slangeklemmen.

2. Bruk den vedlagte skrunøkkel til å løsne alle transportsikringene ved å dreie dem mot urviseren.

📄 MERK

Ta vare på transportsikringene for fremtidig bruk.

Installasjon

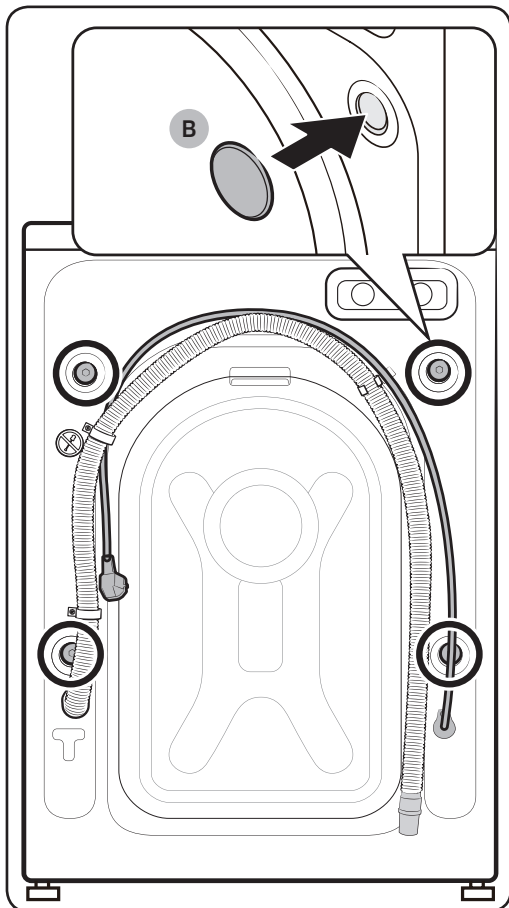

3. Sett boltehattene (B) inn i hullene (markert med sirkel i figuren).

TRINN 3 - Juster de justerbare føttene

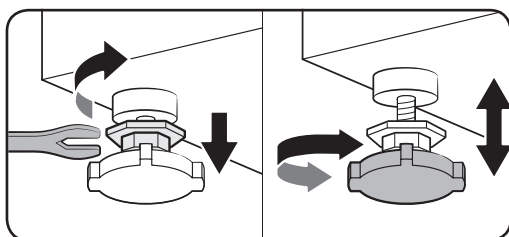

1. Plasser vaskemaskinen forsiktig der den skal stå. Overdreven kraft kan skade de justerbare føttene.
2. Juster vaskemaskinens høyde ved å justere de justerbare føttene manuelt.

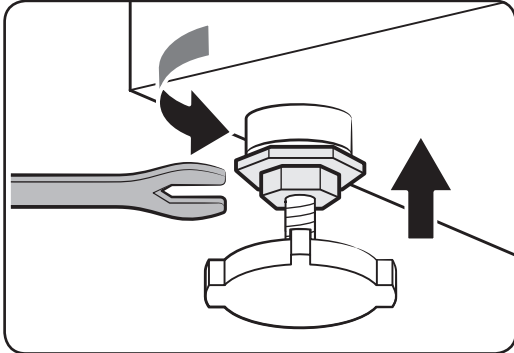

3. Når høydejusteringen er fullført skal låsemutterne strammes med fastnøkkelen.

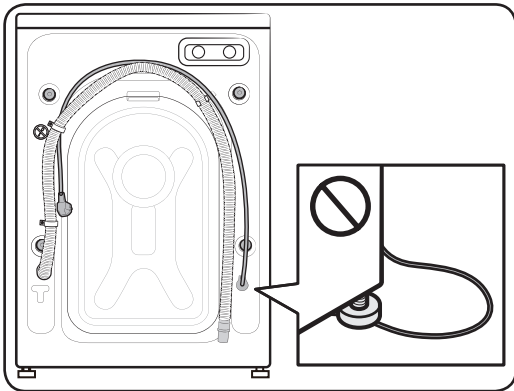

⚠ FORSIKTIG

Forsikre deg om at de justerbare føttene ikke presser mot strømledningen når du installerer produktet.

⚠ FORSIKTIG

Sørg for at de justerbare føttene sitter på gulvflaten, slik at du unngår at vaskemaskinen flytter seg eller støyer på grunn av vibrasjoner. Kontroller deretter at vaskemaskinen ikke gynger. Skru til mutrene hvis vaskemaskinen ikke gynger.



Installasjon

TRINN 4 - Koble til vannslangen

Den medfølgende vannslangen kan variere, avhengig av modell. Følg instruksjonene som gjelder den medfølgende vannslangen.

Tilkobling til en gjenget vannkran

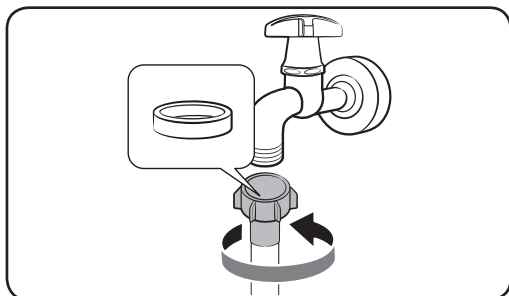

1. Koble vannslangen til vannkranen, vri deretter forbindelsesstykket med urviseren som anvist.

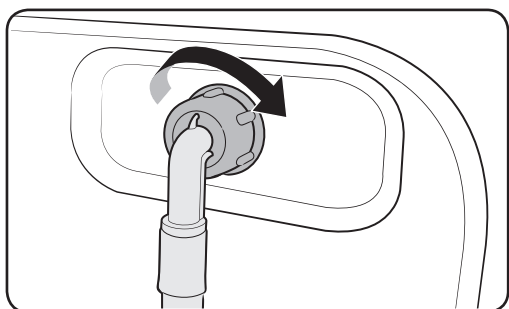

2. Koble den andre enden av vannforsyningsslangen til inntaksventilen på baksiden av vaskemaskinen. Skru slangen med urviseren for å stramme.

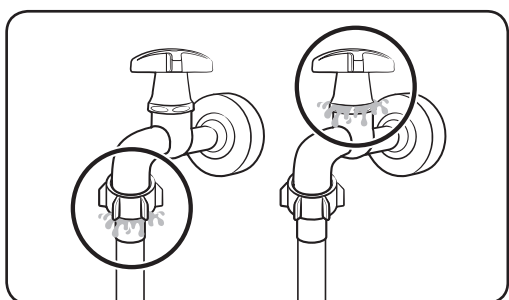

3. Åpne vannkranen, og kontroller om det er noen lekkasjer rundt tilkoblingsområdene. Hvis det er vannlekkasjer skal trinnene over gjentas.

ADVARSEL

Hvis det oppstår en vannlekkasje, må vaskemaskinen stoppes og frakoples strømforsyningen. Ta kontakt med et lokalt Samsung-servicesenter hvis vannslangen lekker, eller ta kontakt med en rørlegger hvis vannkranen lekker. Ellers kan det forårsake elektrisk støt.



⚠ FORSIKTIG

Ikke forsøk å strekke vannforsyningsslangen med makt. Hvis slangen er for kort, skal den skiftes ut med en lengre høytrykkslange.

Tilkobling til en ugjenget vannkran

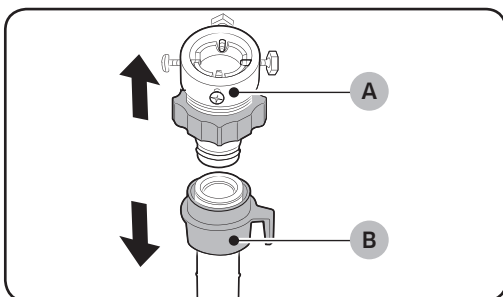

1. Ta adapteren (A) av vannforsyningsslangen (B).

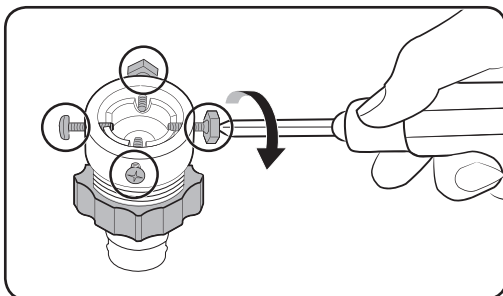

2. Bruk en Philips-skrutrekker for å løsne de fire skruene på adapteren.

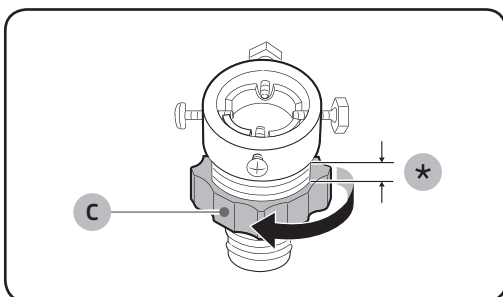

3. Hold adapteren fast og skru del (C) i pilens retning for å løsne den 5 mm (*).

Installasjon

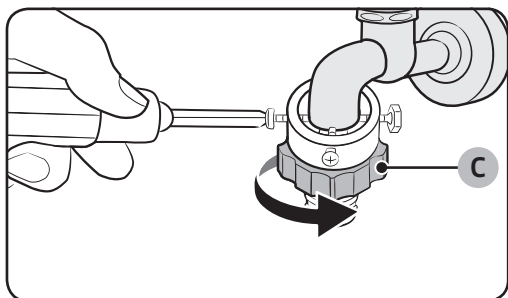

4. Sett adapteren inn på vannkranen, stram deretter skruene mens du løfter opp adapteren.
5. Skru **del (C)** i pilens retning for å stramme den.

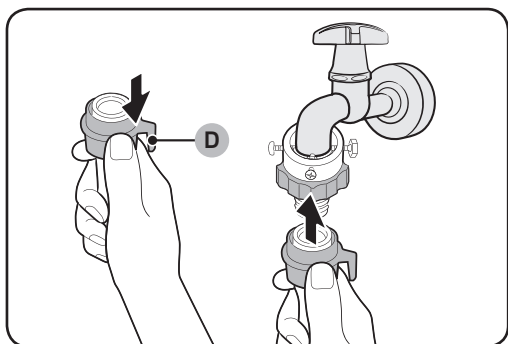

6. Mens **delen (D)** trekkes ned på vannslangen, kobler du vannslangen til adapteren. Slipp så taket på **del (D)**. Du skal høre et liten klikk når slangen fester seg til adapteren.

7. For å fullføre tilkoblingen til vannslangen, se 2 og 3 i delen "Tilkobling til en gjenget vannkran".

MERK

- Etter at vannslangen er koblet til mellomstykket, trekk vannslangen ned for å kontrollere at den er godt festet.
- Bruk vanlige typer vannkraner. Hvis kranen er firkantformet eller for stor, skal avstandsringen fjernes før kranen plasseres i adapteren.

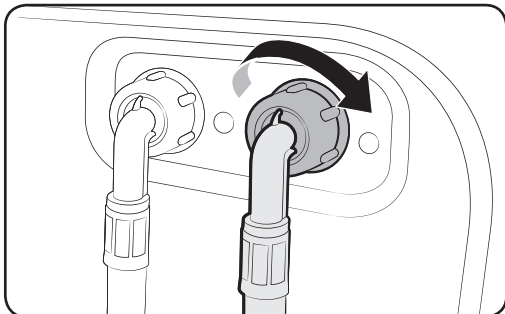
For modeller som har et ekstra varmtvannsinntak:

1. Koble den røde enden av varmtvannforsyningsslangen til varmtvannsinntaket på baksiden av vaskemaskinen.
2. Koble den andre enden av varmtvannforsyningsslangen til varmtvannskranen.

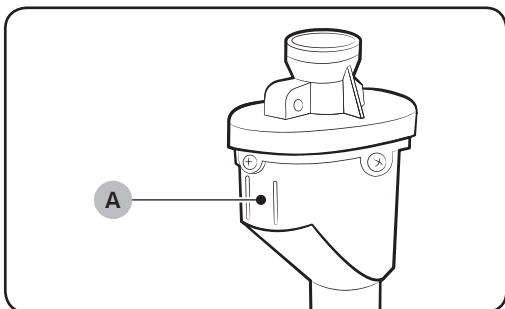
Aquastop-slangen (kun for enkelte modeller)

Aquastop-slangen varsler brukerne om fare for vannlekkasje. Den føler vannstrømningen og blir rød i den midterste **indikatoren (A)** hvis lekkasje oppstår.

MERK

Aquastop-slangens endestykke må være tilpasset vannkranen og ikke maskinen.

Installasjon

TRINN 5 - Plassering av avløpsslangen

Avløpsslangen kan plasseres på tre måter:

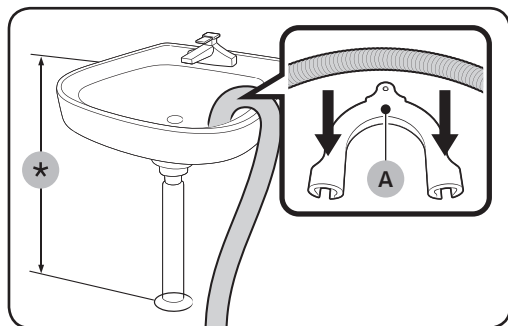

Over kanten på en utslagsvask

Avløpsslangen må plasseres i en høyde på mellom 60 og 90 cm (*) fra gulvet. For å holde tuten på avløpsslangen bøyd skal den medfølgende **plastslangelederen (A)** brukes. Fest lederen til veggen med en krok for å sørge for stabil drenering.

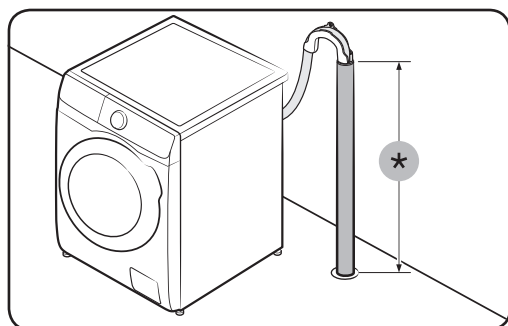

I et dreneringsrør

Dreneringsrøret må være mellom 60 cm og 90 cm høyt (*). Det anbefales å bruke et vertikalt rør på 65 cm.

- Bruk den medfølgende plastslangeholderen (se figuren) for å sikre at avløpsslangen forblir på plass.
- For å unngå at vann strømmer ut under tømningen må du sette avløpsslangen 15 cm inn i dreneringsrøret.
- Fest slangeholderen til veggen for å unngå at avløpsslangen flytter på seg.

Krav for stående dreneringsrør:

- Minst 5 cm i diameter
- Minimumskapasitet for drenering er på 60 liter i minuttet

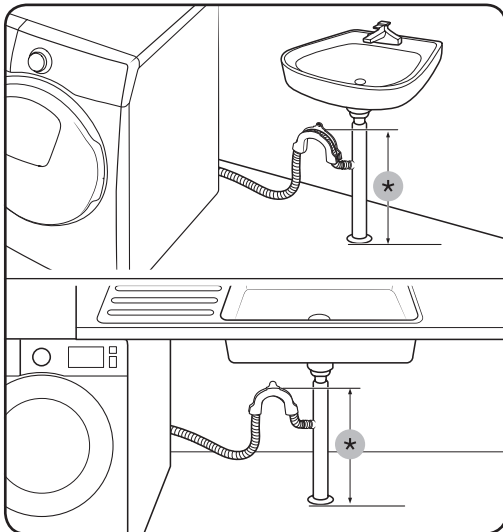

I et forgrenet avløpsrør

Det forgrenete avløpsrøret må ligge over slukets vannlås, slik at slangens endestykke er minst 60 cm over gulvet.
(*): 60 cm

⚠ FORSIKTIG

Fjern dekslet på det forgrenede avløpsrøret før du kobler den til drensøret.

TRINN 6 - Slå på vaskemaskinen

Plugg strømledningen til en veggstikkontakt som er korrekt klassifisert, jordet og beskyttet med sikring eller strømbryter. Trykk så på **Av/på**-knappen for å slå på vaskemaskinen.





Før du begynner

Forhåndsinnstillinger

Kjør kalibrering (anbefales)

Kalibrering sikrer nøyaktig vektgjenkjenning av vaskemaskinen. Sørg for at trommelen er tom før du utfører kalibrering.

1. Slå vaskemaskinen av og så på igjen.
2. Hold nede  **Temp.** og  **Utsatt slutt** samtidig i 3 sekunder for å åpne kalibreringsmodus. Meldingen “CB” vises.
3. Trykk  **Start/Pause** for å kjøre kalibreringssyklusen.
4. Trommelen roterer vekselvis med og mot klokken i omtrent 3 minutter.
5. Når syklusen er fullført, vises “0” på displayet og vaskemaskinen slår seg automatisk av.
6. Vaskemaskinen er nå klar til bruk.

Retningslinjer for vask av tøy

TRINN 1 – Sortering

Sorter klesvasken i henhold til disse kriteriene:

- Etiketten: Sorter klesvasken etter bomull, blandet stoff, syntetisk, silke, ull og kunstfiber.
- Farge: Skill hvitt tøy fra farget tøy.
- Størrelse: Ved å blande tøy i forskjellige størrelser i trommelen forbedres vaskeytelsen.
- Sensitivitet: Vask finvask separat og bruk et Strykelett-valg for ren ny ull, gardiner og silketøy. Sjekk vakeanvisningene på tøyet.

MERK

Sørg for at vaskeanvisningene på tøyet blir fulgt før vaskingen starter, og sorter tøyet i henhold til anvisningene.

TRINN 2 – Tøm lommene

Tøm lommene på alt tøyet i klesvasken

- Metallgjenstander som mynter, nåler og spenner på tøyet kan skade annet tøy i klesvasken så vel som trommelen.



Vreng klær med knapper og broderier

- Hvis glidelåser i bukser og jakker er åpne under vask, kan trommelen ta skade. Glidelåser bør være lukket og festet med en tråd.
- Tøy som har lange snorer vil lett kunne surre seg fast i annet tøy. Fest snorene før du begynner vasken.

TRINN 3 – Bruk en vaskepose

- Brysthøldere (som kan vaskes i vann) må legges i ett vaskenett. Metalldele fra brystholderne kan komme løs og ødelegge annet tøy.
- Små og lette klær som sokker, hansker, strømper og lommetørklær kan sette seg fast rundt døren. Legg dem inni en vaskepose.
- Ikke vask vaskeposen alene uten annet tøy. Dette kan forårsake unormale vibrasjoner som kan få vaskemaskinen til å flytte på seg og bli resultere i skade.

TRINN 4 – Forvask (ved behov)

Velg alternativet Forvask for det valgte programmet hvis vasken er veldig skitten. Ikke bruk alternativet Forvask når vaskemiddel blir lagt til trommelen manuelt.

TRINN 5 – Fastslå passende tøymengde

Ikke overfyll vaskemaskinen. Overbelastning kan gjøre så vaskemaskinen ikke vasker på riktig måte. For informasjon om hvor mye tøy som kan vaskes av gangen for forskjellige typer tøy, se side **40**.

MERK

Når sengetøy eller sengetepper vaskes, kan vasketiden bli forlenget eller sentrifugeringseffektiviteten bli redusert. For sengetøy eller sengetepper anbefales en sentrifugeringshastighet på maksimum 800 o/min og en tøymengde på 2,0 kg eller mindre.

FORSIKTIG

- Ubalansert klesvask kan redusere sentrifugeringssystemet.
- Forsikre deg om at tøyet ligger ordentlig inni trommelen og ikke sitter fast i døren.
- Ikke smell igjen døren. Lukk døren forsiktig. Ellers kan det hende døren ikke lukkes ordentlig.

TRINN 6 – Ha i en passende type vaskemiddel

Hvilken type vaskemiddel du skal bruke avhenger av type tøy (bomull, syntetisk, finvask, ull), farge, vasketemperatur og hvor møkkete tøyet er. Du må alltid bruke vaskemiddel med "lite skum" som er beregnet på automatiske vaskemaskiner.

Før du begynner

MERK

- Bruk vaskemiddelprodusentens anbefalinger i forhold til vekten på klesvasken, hvor møkkete tøyet er og vannets hardhet i ditt område. Kontakt den lokale vannleverandøren hvis du er usikker på vannets hardhet.
- Ikke bruk vaskemiddel som har en tendens til å klumpe seg eller stivne. Rester av slikt vaskemiddel kan bli igjen i maskinen etter at skyllesyklusen er ferdig og blokkere avløpsutgangen.

FORSIKTIG

Bruk kun nøytralt flytende vaskemiddel når du vasker ull mer **ULL/FINVASK**-programmet. Vaskepulver kan bli igjen i klesvasken og forårsake misfarging av tøyet hvis det brukes i **ULL/FINVASK**-programmet.

Vaskemiddel i kapsler

For å oppnå de beste resultater med kapslene, må disse instruksjonene følges.

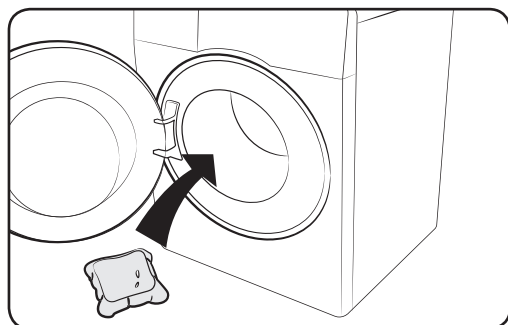

1. Legg kapselen i bunnen av tom trommel, inn mot bakveggen.

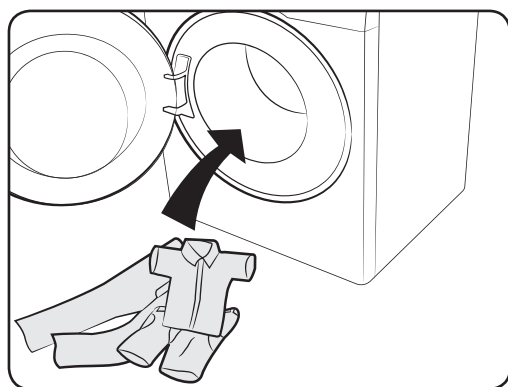

2. Legg klesvasken i trommelen, oppå kapselen.

FORSIKTIG

Det kan hende kapselen ikke oppløses fullstendig for programmer med kaldt vann eller programmer som er avsluttet på under en time.

Anbefalinger for vaskemiddel

Anbefalingene gjelder for temperatursonene som er angitt i syklustabellen.

●	Anbefalt	▲	Kun flytende vaskemiddel
–	Anbefales ikke	△	Kun vaskepulver

Syklus	Vaskemiddel			Temp.(°C)
	Universal	Finvask og ull	Spesialist	
ECO 40-60	●	–	–	40~60
BOMULL	●	–	–	Kald~90
SYNTETISK	●	–	–	Kald~60
INTENSIV KALDVASK	●	–	–	Kald
HYGIENE DAMP	●	–	–	Kald~90
KORTPROGRAM 15'	▲	–	–	Kald~40
BLANDET VASK	●	–	–	Kald~60
ULL/FINVASK	–	▲	–	Kald~40
VASK+TØRK	●	–	–	40~60

Før du begynner

Før du begynner

Veiledning for vaskemiddelskuff

Vaskemaskinen har en skuff med tre deler. Den venstre delen er til hovedvasken, den midtre delen er til tøymyknere, og den høyre delen er til forvask.

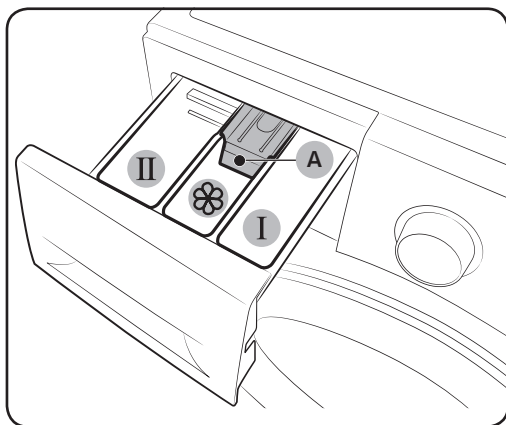

- 01 I Forvask-rommet:** Bruk vaskemiddel for forvask.
- 02 II Hovedvask-rommet:** Legg i vaskemiddel for hovedvasken, bløtemiddel for vann, bløtleggingsmiddel, blekemiddel og/eller flekkfjerner.
- 03  Tøymykner-rommet:** Legg i tilsetningsmidler som for eksempel tøymykner. Ikke gå over **maksstreken (A)**.

FORSIKTIG

- Ikke åpne vaskemiddelskuffen mens vaskemaskinen er i gang.
- Ikke bruk følgende vaskemiddeltyper i skuffen:
 - Vaskemidler i tablett- eller kapselform
 - Vaskemidler i ball eller nett
- For å unngå at rommene tettes igjen må konsentrerte eller svært berikede midler (tøymykner eller vaskemiddel) tynnes ut med vann før de tilsettes.
- Ikke tilsett vaskemiddel direkte i trommelen når du har valgt Utsatt slutt. Ellers kan det føre til misfarging av vasken. Bruk vaskemiddelskuffen når du har valgt Utsatt slutt.
- Ikke bruk rengjøringsmidler for å rengjøre trommelen. Kjemiske rester i trommelen vil forringe vaskeytelsen.

Slik legger du i vaskemiddel i vaskemiddelskuffen

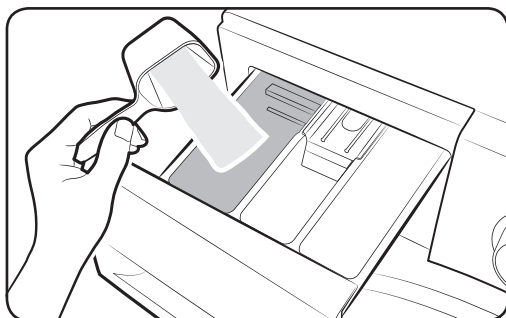

- Trekk ut vaskemiddelskuffen.
- Legg vaskemiddel i **II hovedvask-rommet** etter produsentens instruksjer eller anbefalinger. For å bruke flytende vaskemiddel, må du se side **36**.

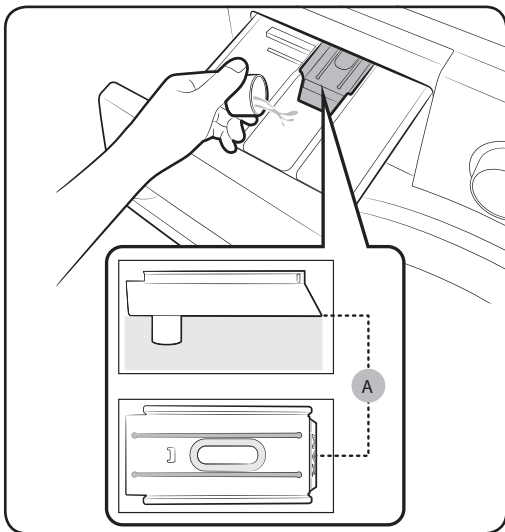

3. Legg tømykner i  tømyknerrommet. Ikke gå over maksstreken (A).

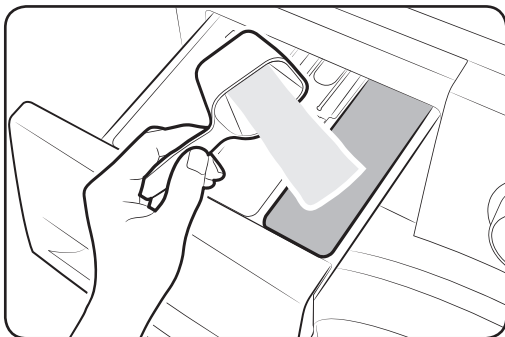

4. Hvis du vil forvaske, legger du forvaskemiddel i **I** forvask-rommet etter produsentens instruksjer eller anbefalinger.
5. Lukk vaskemiddelskuffen.

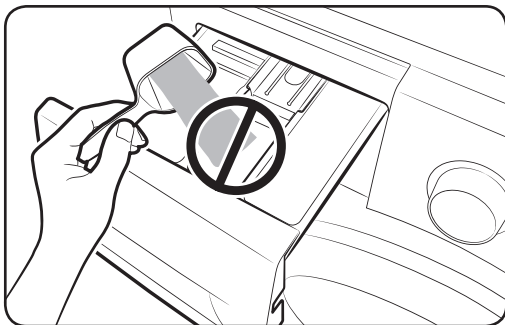

 **FORSIKTIG**

- Ikke tilsett vaskepulver i måleren for flytende vaskemiddel.
- Konsentrert tømykner må tynnes ut med vann før det tilsettes.
- Ikke tilsett hovedvaskemiddel i  tømyknerrommet.

Før du begynner

Slik bruker du flytende vaskemiddel (kun egnede modeller)

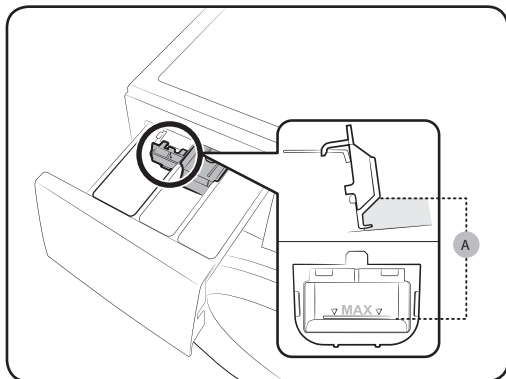

Sett først den medfølgende vaskemiddelbeholderen inn i **II** hovedvask-rommet. Så legger du flytende vaskemiddel i beholderen under den merkede maksstreken (A).

⚠ FORSIKTIG

- Ikke fyll opp over makslinjen som er markert inni beholderen.
- Løft opp beholderen for flytende vaskemiddel dersom du bruker vaskepulver.

Ved bruk av flytende vaskemiddel

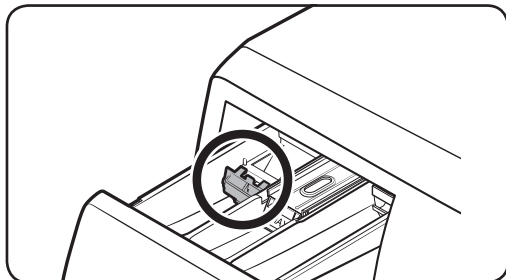

Ved bruk av vaskepulver

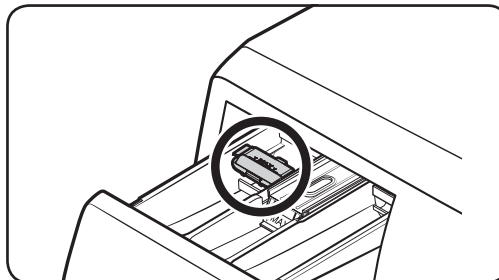

Drift

Kontrollpanel

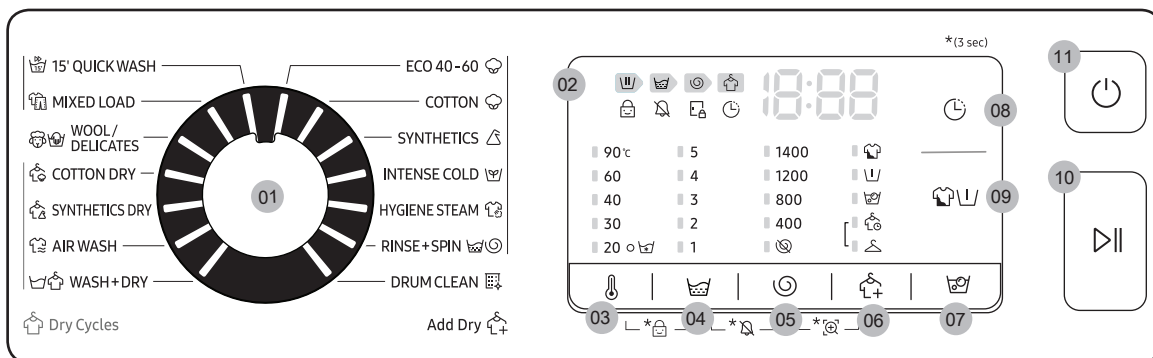

01 Programvelger	Vri på bryteren for å velge et program.
02 Display	Displayet viser informasjon for gjeldende program og estimert gjenværende tid, eller en informasjonskode når et problem oppstår.
03 Temp.	Trykk for å endre vanntemperaturen til den valgte syklusen.
04 Skyllinger	Trykk for å endre antall skyllinger for nåværende program. Du kan velge opptil 5 skyllinger avhengig av syklus.
05 Sentrifuge	Trykk for å endre sentrifugeringshastighet for det valgte programmet. <ul style="list-style-type: none"> • Skyllestopp (ingen indikator): Den siste skyllesyklusen utsettes slik at tøyet blir liggende i vannet. For å ta ut tøyet må du kjøre en tømme- eller sentrifugeringssyklus. • Ingen sentrifugering ☹️: Trommelen sentrifugerer ikke etter siste tømme-syklus. • Kun sentrifugering ☺️: For å starte Kun sentrifugering-programmet, trykker du Sentrifuge i 3 sekunder. Når programtiden og sentrifugehastigheten vises, trykker du på Sentrifuge gjentatte ganger inntil ønsket sentrifugehastighet er valgt. Trykk så Start/Pause for å starte programmet. Sentrifugeringstiden varierer, avhengig av valgt program.
06 Tørkealternativ	Trykk denne knappen for å velge riktig tørkealternativ.
07 Boblebløtlegging	Trykk for å aktivere/deaktivere funksjonen Boblebløtlegging. Den hjelper med å fjerne et stort antall gjenstridige flekker.

Før du begynner

Drift

08 ⌚ Utsatt slutt	Utsatt slutt lar deg angi sluttiden for gjeldende syklus. Basert på innstillingene, vil starttiden for syklusen bli fastslått av maskinens interne logikk. Denne innstillingen er praktisk for å, for eksempel, programmere maskinen til å fullføre en vask på tidspunktet du vanligvis kommer hjem fra jobb. <ul style="list-style-type: none"> Trykk for å velge en forhåndsinnstilt timeenhet.
09 🗨️ Tilvalg	Trykk for å velge tilvalgene. Tilgjengelige alternativer avhenger av programmet.
10 ⏪ Start/Pause	Trykk for å starte eller stoppe en handling.
11 ⏻ Av/på	Trykk for å slå på/av vaskemaskinen.

Se delen om Spesielle funksjoner for flere opplysninger om tilvalgene.

*(3 sec)(3 sekunder) : Trykk og hold inne i 3 sekunder.

Enkle trinn for å starte

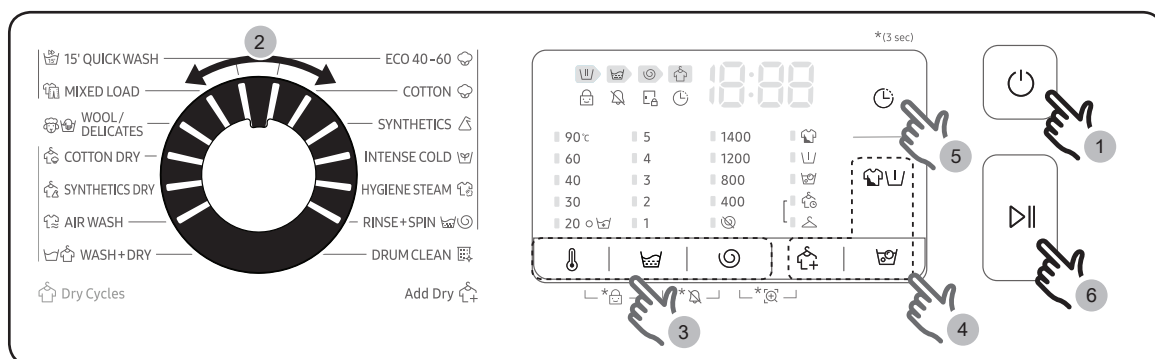

1. Trykk ⏻ Av/på for å slå på vaskemaskinen.
2. Vri på **programvelgeren** for å velge et program.
3. Endre programinnstillingene (🌡️ Temp., 🧺 Skyllinger og 🌀 Sentrifuge) etter behov.
4. Trykk 🗨️ Tilvalg, 🧺 Boblebløtlegging eller 🧺 Tørkealternativ for å legge til ønskede alternativer. Tilgjengelige alternativer vil variere avhengig av det valgte programmet.
5. Maskinen gir deg en lett tilgjengelig knapp for ⌚ Utsatt slutt . Hvis du vil bruke denne funksjonen, trykk på tilsvarende knapp.
6. Trykk ⏪ Start/Pause.

Kun tørking

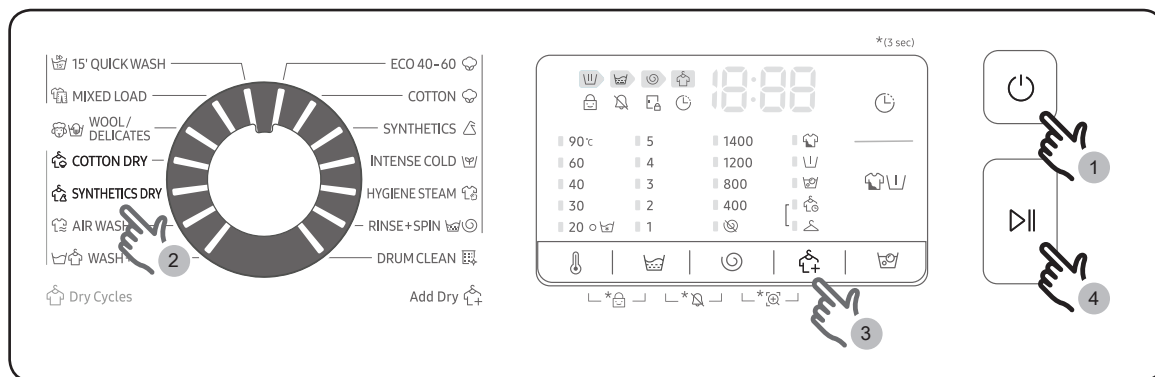

Du kan tørke klærne direkte eller tørke vaskede klær i henhold til følgende prosedyrer.

1. Trykk Av/på for å slå på vaskemaskinen.
2. Bruk syklusvelgeren for å velge passende tørkesyklus.
3. Trykk Tørkealternativ-knappen for å velge passende tørkesyklus.
4. Trykk Start/Pause-knappen for å starte tørking.







Endre programmet mens maskinene er i gang





1. Trykk på Start/Pause-knappen for å stoppe maskinene.
2. Velg et annet program.
3. Trykk på Start/Pause-knappen igjen for å starte det nye programmet.

Drift

Oversikt over programmene

Standardprogrammer



Syklus	Beskrivelse og maksimumsvekt (kg)	WD9*TA*****	WD8*TA*****	WD7*TA*****
ECO 40-60 	<ul style="list-style-type: none">For å vaske normalt skittent bomullstøy som er angitt til å kunne vaskes på 40 eller 60 °C samtidig i den samme syklusen. Denne syklusen brukes til å vurdere samsvar med EUs lovgivning for økodesign.Syklusen er angitt som standard.	Maksimum	Maksimum	Maksimum
BOMULL 	<ul style="list-style-type: none">For bomullstøy, sengetøy, duker, undertøy, håndklær, trøyer eller skjorter. Vasketiden og antallet skyllesykluser justeres automatisk i forhold til størrelsen på klesvasken.For å vaske lett skittent bomullstøy på 20 °C.	Maksimum	Maksimum	Maksimum
SYNTETISK 	<ul style="list-style-type: none">For tøy laget av polyester (diolen, trevira), polyamid (perlon, nylon) eller lignende.	4,0	4,0	3,5
INTENSIV KALDVASK 	<ul style="list-style-type: none">De lavere temperaturene for "Ecobubble"-syklus bidrar til å redusere strømforbruket.	4,0	4,0	3,5
HYGIENE DAMP 	<ul style="list-style-type: none">Bomulls- og lintøy som har vært i direkte kontakt med huden, f.eks. undertøy.For optimale hygieneresultater, velg en temperatur på 60 °C eller høyere.Dampprogrammer inneholder antiallergifunksjon og bakteriefjerning (steriliserer).	4,0	4,0	3,5
SKYLLING OG SENTER.  	<ul style="list-style-type: none">Har et ekstra skylleomløp etter å ha sluppet tøymykneren i klesvasken.	Maksimum	Maksimum	Maksimum

Syklus	Beskrivelse og maksimumsvekt (kg)	WD9*TA****	WD8*TA*****	WD7*TA*****
TROMMELRENS 	<ul style="list-style-type: none"> Rengjør trommelen gjennom fjerning av smuss og bakterier. Kjør én av 40 vasker uten bruk av vaske- eller blekemiddel. Den varsler automatisk etter hver 40. vask. Sørg for at trommelen er tom. Ikke bruk rengjøringsmidler for å rengjøre trommelen. 	-	-	-
KORTPROGRAM 15' 	<ul style="list-style-type: none"> For lett tilsmussede plagg og klesvask på under 2,0 kg som du trenger raskt. Bruk under 20 g med vaskemiddel. Bruk av over 20 g vaskemiddel kan føre til vaskemiddelrester. Bruk maks. 20 ml ved bruk av flytende vaskemiddel. 	2,0	2,0	2,0
BLANDET VASK 	<ul style="list-style-type: none"> For blandet bomulls- og syntetisk tøy. 	4,0	4,0	3,5
ULL/FINVASK 	<ul style="list-style-type: none"> Spesielt for maskinvaskbart ulltøy og tøy som krever finvask, som for eksempel ømfintlige stoffer, bh-er, dameundertøy (silke) og andre stoffer kun beregnet på håndvask. ULL/FINVASK-syklusen inkluderer lett vugging og bløtlegging for å beskytte fibre fra krymping/forvridning. Det anbefales å bruke et nøytralt, flytende vaskemiddel. 	2,0	2,0	2,0

Tørkeprogram

Syklus	Beskrivelse og maksimumsvekt (kg)	WD9*TA****	WD8*TA*****	WD7*TA*****
BOMULL TØRK 	<ul style="list-style-type: none"> For generell tørking. 	6,0	5,0	4,0



Drift

Syklus	Beskrivelse og maksimumsvekt (kg)			
SYNTETISK TØRK 	<ul style="list-style-type: none"> En tørkesyklus med lav temperatur for varmesensitive plagg. 	3,0	3,0	2,5
AIR WASH 	<ul style="list-style-type: none"> Dette programmet er nyttig når du vil fjerne vond lukt. 	1,0	1,0	1,0
VASK+TØRK 	<ul style="list-style-type: none"> For vasking av normalt skitne bomullsklær som er angitt til å kunne vaskes på 40 eller 60 °C samtidig i den samme syklusen, og tørkes slik at tøyet umiddelbart kan oppbevares i et skap. Denne syklusen brukes for å vurdere samsvar med EUs lovgivning for økodesign for vask og tørk. 	6,0	5,0	4,0



MERK

- Du bidrar til energi- og vannsparing når du laster husholdningens vaskemaskin eller tørketrommel helt opp til produsentens angitte kapasitet.
- Støyen og restfuktigheten påvirkes av sentrifugeringshastigheten: Jo høyere sentrifugeringshastigheten er i sentrifugeringsfasen, desto sterkere er støyen og desto lavere blir restfuktigheten.
- Den mest effektive syklusen når det gjelder energiforbruk er vanligvis den som utføres med lavere temperatur og med lenger varighet.

Tilvalg

Valg	Beskrivelse
 Intensivvask	<ul style="list-style-type: none"> For veldig møkkete klær. Vasketiden for hver syklus vil være lenger enn normalt.
 Forvask	<ul style="list-style-type: none"> Dette vil legge til en forberedende vaskesyklus før hovedprogramsyklusen.
 Boblebløtlegging	<ul style="list-style-type: none"> Boblebløtlegging hjelper med å fjerne et antall gjenstridige flekker. Med Boblebløtlegging valgt, blir vasken grundig bløtlagt i vannbobler for effektiv vask. Boblebløtlegging er tilgjengelig med og legger til opptil 30 minutter til 5 sykluser: BOMULL, SYNTETISK, HYGIENE DAMP, BLANDET VASK og VASK+TØRK.

Tørkealternativ

Valg		Beskrivelse
	Skaptørt	<ul style="list-style-type: none">Velg automatisk tørking av vasken gjennom å fastslå klesvaskens mengde og vekt. Velg denne for tørking av bomullsklær som bomullsbukser, T-skjorter og bomullsundertøy.
	Tidstørk	<ul style="list-style-type: none">Brukes for tørking av vasken for en spesifisert tidsperiode, avhengig av stoffet, lasten og fuktigheten.

Utsatt slutt

Du kan stille inn vaskemaskinen slik at den avslutter vasken din automatisk på et senere tidspunkt. Du kan velge mellom en utsettelse på 1 til 24 timer (i trinn på 1 time). Timen som vises, angir tidspunktet da vasken er ferdig.

1. Velg et program. Endre så programinnstillingene ved behov.
2. Trykk **Utsatt slutt** gjentatte ganger til ønskelig sluttid er angitt.
3. Trykk **Start/Pause**.

Den samsvarende indikatoren slås på med klokken i gang.

4. For å avbryte **Utsatt slutt**, starter du vaskemaskinen på nytt ved å trykke **Av/på**.

Bruk tilfelle

Du ønsker å fullføre et to-timers program, 3 timer fra nå. For dette legger du til valget **Utsatt slutt** til nåværende program med 3-timers innstilling, og trykk på knappen **Start/Pause** når den er på 2:00 PM. Hva skjer da? Vaskemaskinen starter programmet kl. 3:00 PM og slutter når klokken er 5:00 PM. Under her er tidslinjen for dette eksempelet.

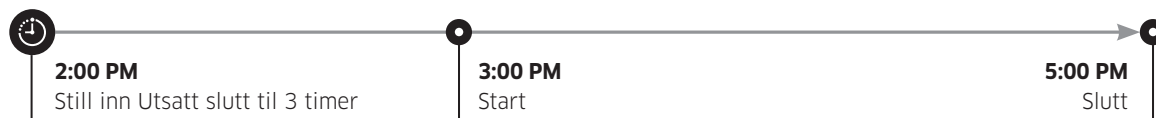





Drift

Innstillinger

Barnesikring

For å forebygge at barn eller spebarn vilkårlig skal starte eller stille inn vaskemaskinen, sørger Barnesikring for å låse alle knappene bortsett fra **Av/på**-knappen.



- For å aktivere eller deaktivere Barnesikring-funksjonen holder du nede  **Temp.** og  **Skyllinger** samtidig i 3 sekunder. For å aktivere trykker du  **Start/ Pause**.
- For å frigjøre Barnesikring-funksjonen, hold inne  **Temp.** og  **Skyllinger** samtidig i 3 sekunder.

MERK

- For statusen Barnesikring må du først frigjøre Barnesikring hvis du vil tilsette vaskemiddel eller ha i mer skittentøy.
- Innstillingen beholdes også etter at du starter maskinen på nytt.
- Du kan ikke åpne døren etter en vaskesyklus når Barnesikring er på. Slå av funksjonen før du åpner døren for å ta ut vasken.

Lyd på/av

Du kan skru på eller av lyden fra vaskemaskinen. Når funksjonen er innstilt på Av, melodien til programavslutningen eller pipetonen for avslått maskin høres. De andre lydene vil likevel forbli aktive.

- For å skru lyden av, holder du  **Skyllinger** og  **Sentrifuge** inne samtidig i 3 sekunder.
- For å slå lyden på, holder du nede igjen i 3 sekunder.
- Innstillingen beholdes også etter at du starter maskinen på nytt.

Vedlikehold

Hold vaskemaskinen ren for å forhindre forringet ytelse og for å bevare levetiden.

TROMMELRENS

Kjør dette programmet regelmessig for rengjøring og fjerning av bakterier fra trommelen. Programmet varmer opp vannet til mellom 60 °C og 70 °C.

1. Trykk **Av/på** for å slå på vaskemaskinen.
2. Vri på **programvelgeren** for å velge **TROMMELRENS**.
3. Trykk **Start/Pause**.

MERK

- Vanntemperaturen for **TROMMELRENS** er satt til 70 °C og kan ikke endres.
- Det anbefales å kjøre syklusen **TROMMELRENS** hver 40. vask.
- For å unngå kalkbelegg, tilsett passende mengde vaskemiddel i samsvar med vannhardheten hjemme hos deg, eller tilsett bløtemiddel sammen med vaskemiddelet.

TROMMELRENS-påminnelse

TROMMELRENS-påminnelsen er enten et ikon eller en LED-lampe, avhengig av modellen. Hvis maskinen har ikoner, lyser ikonet opp på kontrollpanelet.

Hvis maskinen har LED-lamper, lyser LED-lampene ved siden av TROMMELRENS, eller på kontrollpanelets område for funksjonsvalg.



- **TROMMELRENS**-påminnelsen blinker på kontrollpanelet etter hver 40. vask. Det anbefales å utføre **TROMMELRENS** regelmessig.
- Fra du ser denne påminnelsen blinker for første gang, kan du ignorere påminnelsen opptil 6 vasker på rad. Fra den 7. vasken vil påminnelsen ikke lengre vises. Den vises imidlertid igjen etter 40 nye vask.
- Selv etter at den siste prosessen er avsluttet, kan meldingen "0" bli værende.
- Du kan registrere hvor mange ganger **TROMMELRENS**-syklusen kjører ved å trykke på **Av/På**-knappen. Dette stopper ikke eller slår av maskinen, men angir syklusantallet.
- Maskinen fungerer normalt selv om "0" ikke forsvinner.
- Av hygieniske årsaker anbefales det å kjøre syklusen regelmessig.

Vedlikehold

Smart check

For å aktivere denne funksjonen må du først laste ned appen **Samsung Smart Washer** fra **Play Store** eller **Apple Store** og installere den på en mobilenhet med kamerafunksjon.

Smart Check-funksjonen har blitt optimert for Galaxy- og iPhone-seriene (kun gjeldende modeller).

1. Når vaskemaskinen påviser noe som må kontrolleres, vil en informasjonskode vises på displayet. For å gå inn i Smart Check-modus, trykk og hold inne  **Sentrifuge** og  **Tørkealternativ** samtidig i 3 sekunder.
2. Vaskemaskinen kjører selvdiagnose og viser en informasjonskode hvis den finner en feil.
3. Kjør **Samsung Smart Washer**-appen på mobilenheten din og trykk på **Smart Check**.
4. Legg mobilenheten i nærheten av vaskemaskinens display slik at smarttelefonkameraet og vaskemaskinen vender mot hverandre. Informasjonskoden vil så automatisk gjenkjennes av appen.
5. Når informasjonskoden blir korrekt gjenkjent, gir appen detaljert informasjon om problemet samt passende løsninger.

MERK

- Funksjonsnavnet, Smart Check, kan variere avhengig av språk.
- Hvis vaskemaskinen reflekterer lys på skjermen, kan det hende at appen ikke klarer å gjenkjenne informasjonskoden.
- Hvis appen ikke klarer å gjenkjenne Smart Check-koden flere ganger på rad, kan du skrive inn informasjonskoden manuelt på appskjermen.

Nøddrenering

Hvis det skulle oppstå et strømbrudd, må du tømme ut vannet inni trommelen før du tar ut tøyet.

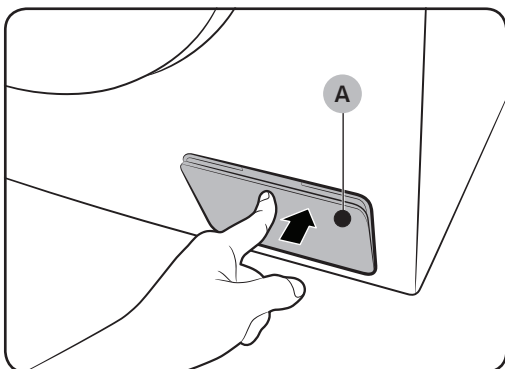

1. Slå av vaskemaskinen og koble strømledningen fra stikkkontakten.
2. Trykk forsiktig øverst på filterdekselet (A) for å åpne det.

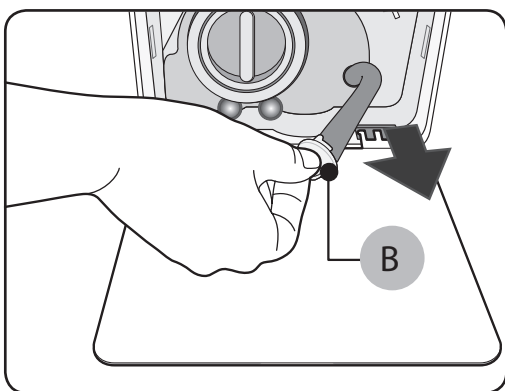

3. Plasser en tom, vid beholder rundt dekselet og strekk nøddreneringsslangen til beholderen mens du holder slangelokket (B).

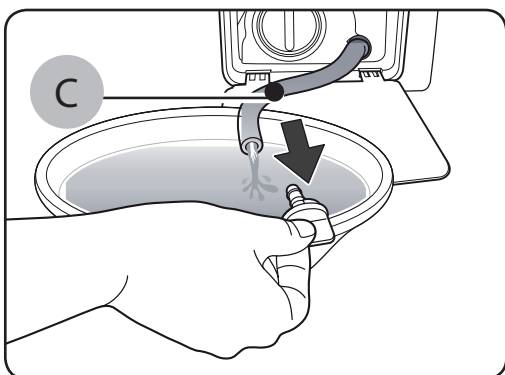

4. Åpne slangelokket og la vann i Nøddreneringsslangen (C) flyte inn i beholderen.
5. Når du er ferdig, lukker du slangelokket, og setter slangen inn igjen. Lukk så filterdekselet.

MERK

Bruk en vid beholder ettersom det kan være mer vann i trommelen enn forventet.

Vedlikehold

Rengjøring

Overflaten til vaskemaskinen

Bruk en myk klut med et ikke-slipende husholdningsrengjøringsmiddel. Ikke spray vann på vaskemaskinen.

Vanninntaksfilter

Rengjør vanninntaksfilteret til vaskemaskinen én eller to ganger i året.

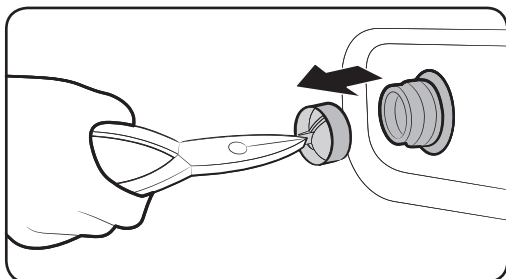
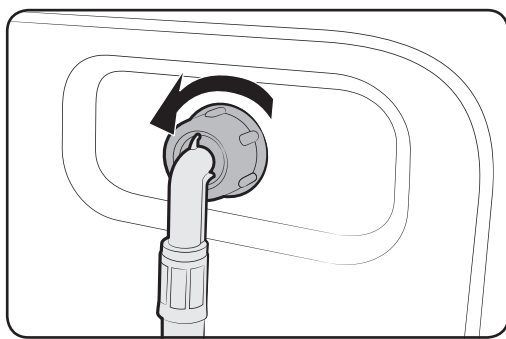

1. Slå av vaskemaskinen, og trekk ut kontakten.
2. Steng vannkranen.
3. Løsne og koble fra vanntilførselsslangen fra baksiden av vaskemaskinen. Dekk til slangen med en klut for å forhindre eventuelt vannsøl.
4. Bruk en spiss tang (nebbtang e.l.) for å trekke ut vanninntaksfilteret fra vanninntaket.
5. Senk vanninntaksfilteret slik at den gjengede koblingen også er helt senket.
6. La vanninntaksfilteret tørke i skyggen til det er helt tørt.
7. Sett vanninntaksfilteret på plass i vanninntaket og koble vannslangen til vanninntaket igjen.
8. Åpne vanntilførselen.

MERK

Hvis vanninntaksfilteret er tilstoppet, vises feilkoden "4C" på skjermen.

Restefilter

Rengjør restefilteret annenhver måned for å unngå tilstopping. Et tilstoppet restefilter kan redusere bobleeffekten.

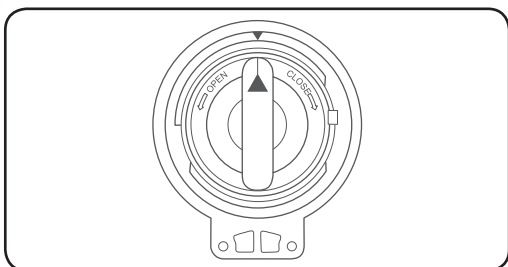
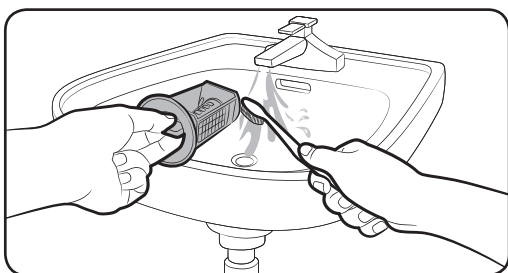
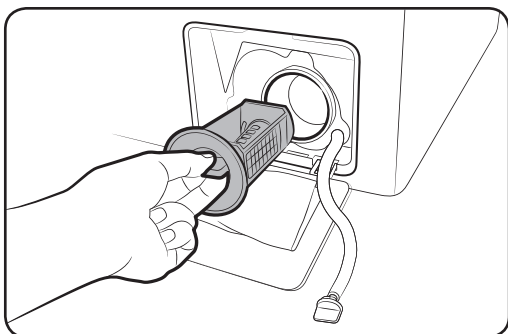

1. Slå av vaskemaskinen, og trekk ut kontakten.
2. Drener gjenværende vann fra trommelen. Se “Nøddrenering”.
3. Trykk forsiktig øverst på filterdekselet for å åpne det.
4. Drei **restefilterets knapp** til venstre, og tøm ut vannet som er igjen.
5. Rengjør restefilteret med myke børster. Pass på at dreneringspumpepropellen inni filteret ikke er tilstoppet.
6. Sett inn igjen restefilteret, og drei filterknappen til høyre.

MERK

- Enkelte restefiltere har en sikkerhetsknapp som er konstruert for å forhindre ulykker med barn. For å åpne restefilterets sikkerhetsknapp, trykk inn og drei den mot urviseren. Fjærmekanismen i sikkerhetsknotten hjelper med å åpne filteret.
- For å stenge restefilterets sikkerhetsknapp, drei den med urviseren. Fjæren lager en skranglelyd. Dette er normalt.

MERK

Hvis restefilteret er tilstoppet, vises informasjonskoden “5C” på skjermen.

Vedlikehold

⚠ FORSIKTIG

- Pass på at filterlokket er lukket godt nok etter at filteret er rengjort. Ellers kan det forårsake en lekkasje.
- Pass på at filteret er satt riktig inn etter at det er rengjort. Ellers kan dette forårsake en driftssvikt eller en lekkasje.

Vaskemiddelskuff

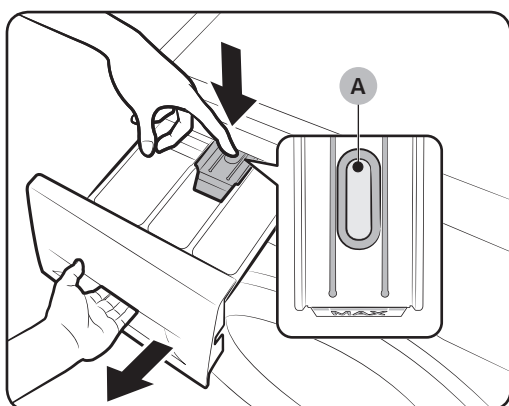

1. Mens du holder inn **utløserspaken (A)** på innsiden av skuffen, drar du skuffen ut.

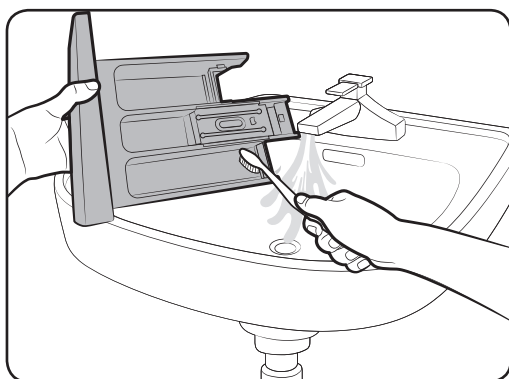

2. Rengjør skuffdelene i rennende vann med en myk børste.

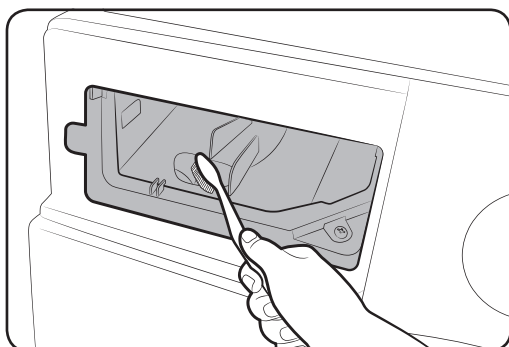

3. Rengjør skuffens fordypninger med en flaskebørste, slik at du fjerner vaskemiddelrester og kalkbelegg.
4. Sett inn igjen **utløserspaken** og **beholderen for flytende vaskemiddel** i skuffen.
5. Skyv skuffen inn for å lukke den.

MERK

For å fjerne vaskemiddelrester kjører du **SKYLLING OG SENTR.**-programmet med tom trommel.

Oppretting etter frost

Vaskemaskinen kan fryse når temperaturen faller under 0 °C.

1. Slå av vaskemaskinen, og trekk ut kontakten.
2. Hell varmt vann over vannkranen for å løsne fylleslangen.
3. Koble fra fylleslangen og legg den i varmt vann.
4. Hell varmt vann i trommelen, og la det være der i omkring 10 minutter.
5. Koble vannforsyningsslangen til vannkranen igjen.

MERK

Hvis vaskemaskinen fortsatt ikke kjører som normalt, må du gjenta trinnene over til den fungerer som normalt.

Vedlikehold ved en lengre periode uten bruk

Unngå å la vaskemaskinen stå ubrukt i en lengre periode.

Hvis dette er tilfelle, tømmer du vaskemaskinen og kobler fra strømledningen.

1. Vri på **programvelgeren** for å velge **SKYLLING OG SENTR.**
2. Tøm trommelen og trykk på **Start/Pause**-knappen.
3. Når programmet er ferdig, stenger du vannkranen og kobler fra vanntilførselsslangen.
4. Slå av vaskemaskinen, og trekk ut kontakten.
5. Åpne døren, og la luften sirkulere gjennom trommelen.

Feilsøking

Hvis det oppstår problemer, kontroller informasjonsmeldingen på LED-skjermen, og følg instruksjonene på skjermen.

Kontakt servicesenteret hvis problemet vedvarer.

Kontrollpunkt

Hvis du støter på et problem med vaskemaskinen, bør du først sjekke tabellen under og prøve forslagene.

Problem	Handling
Starter ikke.	<ul style="list-style-type: none">• Pass på at vaskemaskinens støpsel er satt i.• Sørg for at døren er ordentlig lukket.• Sørg for at vannkranene er åpne.• Trykk ▶ Start/Pause for å starte vaskemaskinen.• Sørg for at Barnesikring  ikke er aktivert.• Før vaskemaskinen begynner å fylles, vil den lage en serie klikkelyder for å sjekke dørlåsen og utfører en hurtigdrenering.• Sjekk sikringen eller tilbakestill strømbryteren.• Sjekk om strøm tilføres som den skal.• Lav spenning oppdaget.<ul style="list-style-type: none">- Sjekk at strømledningen er tilkoblet.• Kontroller at skittentøyet ikke setter seg fast i døren.
Vanntilførsel er ikke tilstrekkelig, eller vann blir ikke tilført.	<ul style="list-style-type: none">• Åpne vanntilførselen helt.• Sørg for at døren er ordentlig lukket.• Kontroller at slangen til vannkilden ikke er frosset.• Kontroller at slangen til vannkilden ikke er i klem eller tilstoppet.• Sørg for at det er tilstrekkelig vanntrykk.• Sørg for at kaldtvannskranen og varmtvannskranen er riktig tilkoblet.• Rengjør vanninntaksfilteret ettersom det kan være tilstoppet.
Etter en syklus, ligger det vaskemiddel igjen i vaskemiddelskuffen.	<ul style="list-style-type: none">• Pass på at vaskemaskinen kjører med tilstrekkelig vanntrykk.• Pass på at vaskemiddelet er lagt i midten av vaskemiddelskuffen.• Sørg for at skyllelokket er ordentlig satt inn.• Hvis du bruker kornet vaskemiddel, må du sørge for at vaskemiddelvelgeren er i den øvre stillingen.• Ta ut skyllelokket og rengjør vaskemiddelskuffen.

Problem	Handling
<p>Overdreven vibrering eller bråker.</p>	<ul style="list-style-type: none"> • Sørg for at vaskemaskinen er montert på et plant, solid gulv som ikke er glatt. Hvis gulvet ikke er plant, må du bruke utjevningføttene for å justere høyden til vaskemaskinen. • Pass på at alle fraktboltene er fjernet. • Kontroller at vaskemaskinen ikke berører noen annen gjenstand. • Kontroller at vasketøyet er jevnt fordelt. • Motoren kan bråke under normal drift. • Kjeledresser eller klær med metallutsmykking kan forårsake støy når de vaskes. Dette er normalt. • Metallgjenstander, sånn som mynter, kan forårsake støy. Fjern disse gjenstandene fra trommelen eller filterbeholderen etter vask. • Omfordel vekten. En badekåpe eller et par dongeribukser, kan resultatet av sentrifugeringen til slutt bli utilfredsstillende, og displayet viser en “Ub”-sjekkmelding.
<p>Drenerer og/eller sentrifugerer ikke.</p>	<ul style="list-style-type: none"> • Sørg for at dreneringsslangen er rettet hele veien til dreneringssystemet. Ring etter service hvis du får problemer med dreneringen. • Kontroller at avfallsfilteret ikke er tilstoppet. • Lukk døren og trykk eller press Start/Pause. Av sikkerhetsmessige grunner vil ikke vaskemaskinen tromle eller sentrifugere med mindre døren er lukket. • Kontroller at dreneringsslangen ikke er frosset eller tilstoppet. • Sørg for at dreneringsslangen er koblet til et dreneringssystem som ikke er tilstoppet. • Hvis vaskemaskinen ikke blir tilført nok strøm, vil vaskemaskinen midlertidig la være å drenere og sentrifugere. Så snart vaskemaskinen får nok strøm igjen, vil den operere som normalt. • Sørg for at dreneringsslangen er riktig plassert, avhengig av tilkoblingstypen. • Rengjør restefilteret ettersom det kan være tilstoppet.

Feilsøking

Problem	Handling
Døren åpnes ikke.	<ul style="list-style-type: none">• Trykk eller press Start/Pause for å stoppe vaskemaskinen.• Det kan ta litt tid før dørens låsemekanisme frakobles.• Døren kan ikke åpnes før 3 minutter etter at vaskemaskinen har stanset eller strømmen har blitt slått av.• Sørg for at alt vann i trommelen er drenert.• Døren kan ikke åpnes hvis det fremdeles er vann i trommelen. Drener trommelen og åpne døren manuelt.• Se til at lampen for dørlåsen ikke lyser. Lampen for dørlåsen slås av etter vaskemaskinen er drenert.
For mye skum.	<ul style="list-style-type: none">• Sørg for at du bruker anbefalte vaskemiddeltyper når det er hensiktsmessig.• Bruk høyeffektive (HE) vaskemidler for å forhindre for mye skum.• Reduser vaskemiddelmengden for mykt vann, små laster eller lettere tilsmussede laster.• Vaskemidler som ikke er høyeffektive anbefales ikke.
Kan ikke tilføye mer vaskemiddel.	<ul style="list-style-type: none">• Sørg for at gjenværende vaskemiddel eller tøymykner ikke er over grensen.
Stopper.	<ul style="list-style-type: none">• Sett strømledningen inn i et strømførende uttak.• Sjekk sikringen eller tilbakestill strømbryteren.• Lukk døren og trykk eller press Start/Pause for å starte vaskemaskinen. Av sikkerhetsmessige grunner vil ikke vaskemaskinen tromle eller sentrifugere med mindre døren er lukket.• Før vaskemaskinen begynner å fylles, vil den lage en serie klikkelyder for å sjekke dørlåsen og utfører en hurtigdrenering.• Det kan oppstå en pause eller bløtleggingsperiode i syklusen. Vent litt og vaskemaskinen kan starte.• Sørg for at vanninntaksfilteret til vanntilførselsslengen ved vannkranen ikke er tilstoppet. Rengjør vanninntaksfilteret regelmessig.• Hvis vaskemaskinen ikke blir tilført nok strøm, vil vaskemaskinen midlertidig la være å drenere og sentrifugere. Så snart vaskemaskinen får nok strøm igjen, vil den operere som normalt.

Problem	Handling
Fylles med feil vanntemperatur.	<ul style="list-style-type: none"> • Åpne begge kraner helt. • Sørg for at valgt vanntemperatur er riktig. • Sørg for at slangene er koblet til riktig kran. Skyll ut vannledninger. • Sørg for at varmtvannsberederen er satt til minimum 49 °C varmtvann ved kranen. Sjekk også varmtvannsbeholderens kapasitet og gjenvinningshastighet. • Koble fra slangene og rengjør vanninntaksfilteret. Vanninntaksfilteret kan være tilstoppet. • Mens vaskemaskinen fylles, kan vanntemperaturen endres ettersom den automatiske temperaturkontrollen sjekker temperaturen på innkommende vann. Dette er normalt. • Mens vaskemaskinen fylles, kan du merke at kun varmt og/ eller kun kaldt vann går gjennom dispenserens når kalde eller varme temperaturer velges. Dette er en normal funksjon for den automatiske temperaturkontrollen når vaskemaskinen fastslår vanntemperaturen.
Last er våt ved slutten av en syklus.	<ul style="list-style-type: none"> • Bruk høy eller ekstra høy sentrifugehastighet. • Bruk høyeffektive (HE) vaskemidler for å redusere for mye skum. • Last er for liten. Små laster (én eller to artikler) kan bli ubalansert og ikke sentrifugere helt. • Kontroller at dreneringsslangen ikke er i klem eller tilstoppet.
Lekker vann.	<ul style="list-style-type: none"> • Sørg for at døren er ordentlig lukket. • Sørg for at alle slangetilkoblinger er stramme. • Sørg for at enden av dreneringsslangen er riktig satt inn og sikret til dreneringssystemet. • Unngå overbelastning. • Bruk høyeffektive (HE) vaskemidler for å forhindre for mye skum. • Sjekk til dreneringsslangen. <ul style="list-style-type: none"> - Sørg for at enden av avløpsslangen ikke ligger på gulvet. - Sørg for at dreneringsslangen ikke er tilstoppet.

Feilsøking

Problem	Handling
Lukter vondt.	<ul style="list-style-type: none">• Overflødig skum som samler seg i avkroker kan forårsake vond lukt.• Kjør rengjøringssykluser med jevne mellomrom for å desinfisere.• Rengjør dørtetningen (membran).• Tørk vaskemaskinens indre etter en syklus er fullført.
Ingen bobler blir sett (kun Bubble-modeller).	<ul style="list-style-type: none">• Det er ikke sikkert du ser bobler hvis det er for mye tøy i trommelen.• Veldig skitten vask vil muligens ikke generere bobler.

Kontakt et servicesenter hvis et problem vedvarer. Nummeret til servicesenteret står på etiketten som er festet på produktet.

Samsung er ikke ansvarlig for produkt- og personskader eller andre hendelser som gjelder produktsikkerhet, og som er forårsaket av en reparasjon der instruksjonene i denne reparasjonsguiden ikke følges. Eventuelle skader på produktet forårsaket av et forsøk på reparasjon av andre personer enn en Samsung-sertifisert tjenesteleverandør, vil heller ikke bli dekket av garantien.

Informasjonskoder

Hvis vaskemaskinen ikke fungerer, kan det hende du ser en informasjonskode på skjermen. Sjekk tabellen nedenfor, og prøv ut forslagene.

Kode	Handling
4C	<p>Det tilføres ikke vann.</p> <ul style="list-style-type: none">• Sørg for at vannkranene er åpne.• Kontroller at vannslangene ikke er tilstoppet.• Sørg for at vannkranene ikke er frosset.• Pass på at vaskemaskinen kjører med tilstrekkelig vanntrykk.• Sørg for at kaldtvannskranen og varmtvannskranen er riktig tilkoblet.• Rengjør vanninntaksfilteret ettersom det kan være tilstoppet.• Når meldingen "4C" vises, tømmer maskinen vann i 3 minutter. I mellomtiden er av- og påknappen deaktivert.

Kode	Handling
4C2	<ul style="list-style-type: none"> Sørg for at slangen for kaldtvannstilførsel er godt koblet til kaldtvannskranen. Hvis den er koblet til varmtvannskranen, kan vasken bli misdannet med enkelte sykluser.
5C	<p>Vann dreneres ikke.</p> <ul style="list-style-type: none"> Kontroller at dreneringsslangen ikke er frosset eller tilstoppet. Sørg for at dreneringsslangen er riktig plassert, avhengig av tilkoblingstypen. Rengjør restfilteret ettersom det kan være tilstoppet. Sørg for at dreneringsslangen er rettet hele veien til dreneringssystemet. Kontakt et kundeservicesenter hvis informasjonskoden fremdeles er der.
dC	<p>Betjening av vaskemaskinen med døren åpen.</p> <ul style="list-style-type: none"> Sørg for at døren er ordentlig lukket. Kontroller at skittentøyet ikke setter seg fast i døren.
oC	<p>Vann overflyter.</p> <ul style="list-style-type: none"> Start igjen etter sentrifuge. Hvis informasjonskoden fortsetter å vises på displayet, bør du ta kontakt med et lokalt Samsung-servicesenter.
LC, LC1	<p>Sjekk til dreneringsslangen.</p> <ul style="list-style-type: none"> Sørg for at enden av avløpsslangen ikke ligger på gulvet. Sørg for at dreneringsslangen ikke er tilstoppet. Kontakt et kundeservicesenter hvis informasjonskoden fremdeles er der.
3C	<p>Sjekk motoren for operasjon.</p> <ul style="list-style-type: none"> Prøv å starte syklusen på nytt. Kontakt et kundeservicesenter hvis informasjonskoden fremdeles er der.

Feilsøking

Kode	Handling
UC	Elektronikkontrollen må sjekkes (overspenningsfeil). <ul style="list-style-type: none">• Sjekk PCB og kabelsele.• Sjekk om strøm tilføres som den skal.• Kontakt et kundeservicesenter hvis informasjonskoden fremdeles er der.
	Lav spenning oppdaget. <ul style="list-style-type: none">• Sjekk at strømledningen er tilkoblet.• Kontakt et kundeservicesenter hvis informasjonskoden fremdeles er der.
HC	Varmesjekk for høy temperatur. <ul style="list-style-type: none">• Kontakt et kundeservicesenter hvis informasjonskoden fremdeles er der.
1C	Vannivåsensoren fungerer ikke som den skal. <ul style="list-style-type: none">• Prøv å slå av og starte syklusen på nytt.• Kontakt et kundeservicesenter hvis informasjonskoden fremdeles er der.• Når meldingen "4C" vises, tømmer maskinen vann i 3 minutter. Av/på-knappen er uvirksom i løpet av denne tiden.
AC	Sjekk kommunikasjon mellom hoved- og under-PBA-er. <ul style="list-style-type: none">• Skru maskinen av og start syklusen på nytt.• Kontakt et kundeservicesenter hvis informasjonskoden fremdeles er der.
FC	Viftemotorens tørkefunksjon fungerer ikke som den skal. <ul style="list-style-type: none">• Skru maskinen av og start syklusen på nytt.• Hvis informasjonskoden fortsetter å vises på displayet, bør du ta kontakt med et lokalt Samsung-servicesenter.
0	Maskinen slår seg ikke av automatisk etter den siste sentrifugeringsprosessen, og meldingen "0" blir værende. <ul style="list-style-type: none">• Maskinen fungerer normalt uten at TROMMELRENS-syklusen kjører. Det anbefales imidlertid å kjøre syklusen av hygieniske årsaker.

Hvis en hvilken som helst informasjonkode fortsetter å vises på skjermen, bør du ta kontakt med et lokalt Samsung-servicesenter.

Spesifikasjoner

Tekstilpleietabell

Følgende symboler gir veiledning om tekstilpleie. Etikettene inkluderer fire symboler i denne rekkefølgen: vasking, bleking, tørking og stryking, og rensing når det er nødvendig. Bruken av symbolene sikrer samsvar blant tøyprodusenter både i inn- og utland. Følg veiledningen på etiketten for å maksimere levetiden til klesplagget og redusere tøyvaskproblemer.

	Slitesterke stoffer		Må ikke strykes
	Ømfintlige stoffer		Kan renses kjemisk med alle typer løsemidler
	Plagget kan vaskes på 95 °C		Rens
	Plagget kan vaskes på 60 °C		Kan kun renses kjemisk med perklorid, rensset bensin, ren alkohol eller R113
	Plagget kan vaskes på 40 °C		Kan kun renses kjemisk med flybensin, ren alkohol eller R113
	Plagget kan vaskes på 30 °C		Må ikke renses kjemisk
	Kun håndvask		Tørkes flatt
	Kun rensing		Kan henges til tørk
	Kan miste fargen i kaldt vann		Tørkes på kleshenger
	Må ikke blekes		Tørkes i tørketrommel, normal varme
	Kan strykes ved 200 °C maks		Tørkes i tørketrommel, redusert varme
	Kan strykes ved 150 °C maks		Må ikke trommeltørkes
	Kan strykes ved 100 °C maks		

Spesifikasjoner

Miljøvern

- Denne maskinen er produsert av resirkulerbare materialer. Hvis du skal kaste maskinen, må du følge de lokale forskriftene for avfallshåndtering. Skjær av strømledningen slik at maskinen ikke kan kobles til en strømkilde. Fjern døren slik at dyr og små barn ikke kan bli innestengt i maskinen.
- Ikke bruk mer vaskemidler enn det som anbefales i vaskemiddelprodusentens instruksjoner.
- Bruk flekkfjerningsmidler og blekemidler før vaskesyklusen kun når det er absolutt nødvendig.
- Spar vann og elektrisitet ved at du bare vasker med full maskin (hvor mye avhenger av hvilket program du bruker).

Reservedelsgaranti

Vi garanterer at følgende reservedeler vil være tilgjengelig for profesjonelle reparatører og sluttbrukere over en minsteperiode på 10 år etter at modellens siste enhet er ute på markedet.

- Dør, dørhengslar og -pakninger, andre pakninger, monteringssett for dørlåser, og periferiutstyr av plast, som for eksempel vaskemiddelbeholdere.
- Oppførte deler kan kjøpes på nettstedet nedenfor.
 - <http://www.samsung.com/support>

Spesifikasjonsark

“ * ” Stjerne(r) betyr at variantmodeller kan være forskjellige (0-9) eller (A-Z).

Type		Frontmatet vaskemaskin	
Modellnavn		WD9*TA*****	
Dimensjoner		B600 x D650 x H850 (mm)	
Vanntrykk		50 kPa ~ 1000 kPa	
Nettovekt		68 kg	
Vaske- og sentrifugekapasitet		9,0 kg	
Tørkekapasitet		6,0 kg	
Strømforbruk	Vask og oppvarming	220 V	1900 W
		240 V	2300 W
	Tørking	220 V	1600 W
		240 V	1900 W
Sentrifugeom-dreininger		1400 o/min.	

Type		Frontmatet vaskemaskin	
Modellnavn		WD8*TA*****	WD7*TA*****
Dimensjoner		B600 x D600 x H850 (mm)	B600 x D550 x H850 (mm)
Vanntrykk		50 kPa ~ 1000 kPa	
Nettovekt		68 kg	63 kg
Vaske- og sentrifugekapasitet		8,0 kg	7,0 kg
Tørkekapasitet		5,0 kg	4,0 kg
Strømforbruk	Vask og oppvarming	220 V	1900 W
		240 V	2300 W
	Tørking	220 V	1600 W
		240 V	1900 W
Sentrifugeom-dreininger		1400 o/min.	

MERK

Utformingen og spesifikasjonene kan endres uten varsel i forbindelse med forbedring av kvaliteten.

Spesifikasjoner

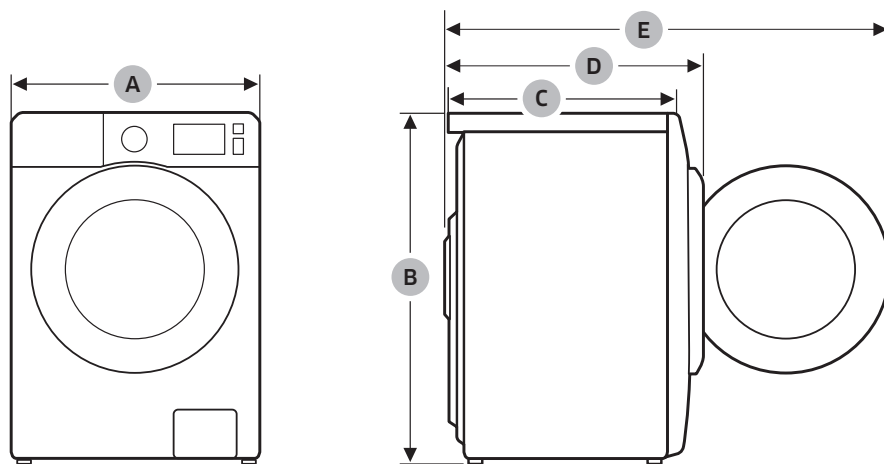

MODELL	A	B	C	D	E
WD9*TA****	600 mm	850 mm	650 mm	730 mm	1170 mm
WD8*TA****	600 mm	850 mm	600 mm	680 mm	1120 mm
WD7*TA****	600 mm	850 mm	550 mm	620 mm	1070 mm

MERK

Utformingen og spesifikasjonene kan endres uten varsel i forbindelse med forbedring av kvaliteten.

Indikativ informasjon (i henhold til EU-forordning 2019/2023)

Modell	Syklus	Kapasitet (kg)	Programvarighet (TT:MM)	Energiforbruk (kWh/syklus)	Vannforbruk (L/syklus)	Maksimumstemperatur (°C)	Mengde gjenværende fuktighet (%)	Sentrifugeringshastighet (o/min.)
WD9*TA*****	Eco 40-60	9	3:42	0,966	73,0	31	53,0	1400
		4,5	2:54	0,527	42,0	28	53,0	1400
		2,5	2:44	0,265	35,0	21	53,0	1400
	Bomull 20°C	9	3:19	0,357	117,0	20	53,0	1400
	Bomull 60°C	9	2:25	1,504	134,0	55	53,0	1400
	Bomull 60°C+ Boblebløtlegging	9	2:55	2,099	134,0	60	53,0	1400
	Syntetisk 40°C	4	2:25	0,680	68,0	40	32,0	1200
	Kortprogram 15' (Kald)	2	0:15	0,015	43,0	15	105,0	800
	Vask+Tørk	6	7:51	4,550	105,0	29	-	1400
		3	5:25	2,590	68,0	22	-	1400
WD8*TA*****	Eco 40-60	8	3:26	1,022	65,0	36	53,0	1400
		4	2:38	0,547	42,0	31	53,0	1400
		2	2:26	0,260	35,0	23	53,0	1400
	Bomull 20°C	8	3:19	0,339	104,0	20	53,0	1400
	Bomull 60°C	8	2:25	1,659	127,0	55	53,0	1400
	Bomull 60°C+ Boblebløtlegging	8	2:55	2,192	127,0	60	53,0	1400
	Syntetisk 40°C	4	2:25	0,680	68,0	40	32,0	1200
	Kortprogram 15' (Kald)	2	0:15	0,015	43,0	15	105,0	800
	Vask+Tørk	5	6:47	4,165	93,0	28	-	1400
		2,5	4:41	1,900	61,0	22	-	1400
WD7*TA*****	Eco 40-60	7	3:28	1,130	63,0	44	53,0	1400
		3,5	2:42	0,547	36,0	35	53,0	1400
		2	2:42	0,207	29,0	21	53,0	1400
	Bomull 20°C	7	3:19	0,336	120,0	20	53,0	1400
	Bomull 60°C	7	2:25	1,587	117,0	55	53,0	1400
	Bomull 60°C+ Boblebløtlegging	7	2:55	2,011	117,0	60	53,0	1400
	Syntetisk 40°C	4	2:25	0,680	68,0	40	32,0	1200
	Kortprogram 15' (Kald)	2	0:15	0,015	43,0	15	105,0	800
	Vask+Tørk	4	6:32	3,310	83,0	35	-	1400
		2	4:58	1,701	51,0	24	-	1400

De angitte verdiene for programmene, unntatt ECO 40-60-programmet og vask- og tørk-programmet, er kun indikative.

Spesifikasjoner

Informasjon om EPREL

For å få tilgang til modellens EPREL-registrering:

1. Gå til <https://eprel.ec.europa.eu>
2. Hent modellidentifikatoren fra produktets energietikett, og skriv det inn i søkeboksen
3. Informasjon om modellens energimerking vises

* Du kan få direkte tilgang til produktinformasjonen via [https://eprel.ec.europa.eu/qr/#####\(registreringsnr.\)](https://eprel.ec.europa.eu/qr/#####(registreringsnr.))

Registreringsnummeret finner du på produktets klassifiseringsetikett.

Notater





SPØRSMÅL OG KOMMENTARER?

LAND	RING	ELLER BESØK NETTSIDEN VÅR PÅ
NORWAY	21629099	www.samsung.com/no/support
DENMARK	707 019 70	www.samsung.com/dk/support
FINLAND	030-6227 515	www.samsung.com/fi/support
SWEDEN	0771 726 786	www.samsung.com/se/support



DC68-04200L-03