



Vaskemaskin

Brukerhåndbok

WD1*T*****/WD9*T*****/WD8*T*****/WD7*T*****

SAMSUNG



Contents

Sikkerhetsinformasjon	4
Det du trenger å vite om sikkerhetsinstruksjonene	4
Viktige sikkerhetsymboler	4
Viktige forholdsregler	5
Kritiske installasjonsadvarsler	7
Forholdsregler for installasjon	8
Kritiske bruksadvarsler	8
Forholdsregler for bruk	10
Kritiske rengjøringsadvarsler	12
Instruksjon om WEEE	13
Installasjon	14
Det som følger med	14
Monteringskrav	16
Trinnvis installasjon	18
Før du begynner	28
Førstegangsoppsett	28
Retningslinjer for vask av tøy	29
Vaskemiddelanbefaling	32
Retningslinjer for vaskemiddelskuffen	33
Operasjoner	37
Kontrollpanel	37
Bruke et program	39
Programoversikt	40
Flere funksjoner	43
Systemfunksjoner	47
Spesialfunksjoner	49
SmartThings	52
Åpen kildekode-kunngjøring	53



Vedlikehold	54
Trommelrengjøring+	54
Nødtømming	55
Rengjøring	56
Tine vaskemaskinen din	61
Hvis vaskemaskinen ikke skal brukes i en lengre periode	61
Feilsøking	62
Kontrollpunkter	62
Informasjonskoder	66
Spesifikasjoner	69
Tekstilpleietabell	69
Miljøvern	70
Reservedel-garanti	70
Spesifikasjonsark	71
Kontaktinformasjon	77
SPØRSMÅL ELLER KOMMENTARER?	77



Sikkerhetsinformasjon

Gratulerer med din nye vaskemaskin fra Samsung. Denne håndboken inneholder viktig informasjon om montering, bruk og vedlikehold av maskinen. Ta deg tid til å lese denne håndboken for å få fullt utbytte av vaskemaskinens mange fordeler og funksjoner.

Det du trenger å vite om sikkerhetsinstruksjonene

Vennligst les denne håndboken grundig, slik at du vet hvordan du skal betjene de omfattende funksjonene på maskinen på en trygg og effektiv måte. Du bør oppbevare håndboken på et trygt sted, i nærheten av maskinen, slik at det er lett å finne den. Denne maskinen må bare brukes til sitt tiltenkte formål, som beskrevet i denne bruksanvisningen.

Advarsler og viktige sikkerhetsinstruksjoner i denne håndboken dekker ikke alle omstendigheter og situasjoner som kan oppstå. Det er ditt ansvar å bruke sunn fornuft og være varsom og nøyaktig når du monterer, vedlikeholder og bruker vaskemaskinen.

Siden disse følgende bruksinstruksjonene dekker forskjellige modeller, kan kjennetegnene til din vaskemaskin variere noe fra det som beskrives i denne håndboken, så det er ikke sikkert at alle varselstegnene er aktuelle. Hvis du har spørsmål eller bekymringer, kontakter du Samsung Support eller nærmeste servicesenter eller finner hjelp og informasjon online på www.samsung.com.

Viktige sikkerhetssymboler

Betydningen av ikonene og tegnene i denne brukerhåndboken:

 **ADVARSEL**

Farer eller usikker bruk som kan føre til **alvorlig personskade, død og/eller materiell skade.**

 **FORSIKTIG**

Farer eller usikker bruk som kan føre til **personskade og/eller materiell skade.**

 **MERK**

Betyr at det finnes en fare for personskade eller skade på eiendom.

Disse varselkiltene er til for å hindre at du eller andre blir skadet.

Du bør være nøye med å følge dem.

Når du har lest denne håndboken, bør du oppbevare den på et trygt sted, slik at det blir lett å finne den igjen.

Les alle instruksjonene før du bruker maskinen.

Som for alt utstyr som bruker elektrisitet og har bevegelige deler, finnes det potensielle farer. For å kunne bruke denne maskinen på en trygg måte bør du gjøre deg kjent med hvordan den betjenes, og være forsiktig når du bruker den.



Viktige forholdsregler

ADVARSEL

For å redusere risikoen for brann, elektrisk støt eller personskade når du bruker maskinen, bør du blant annet følge disse grunnleggende forholdsreglene:

1. Denne maskinen skal ikke brukes av personer (barn innbefattet) med reduserte fysiske, sensoriske eller mentale evner eller med manglende erfaring og kunnskap, med mindre de veiledes eller instrueres i hvordan de skal bruke maskinen av den som er ansvarlig for deres sikkerhet.
2. **Til bruk i Europa:** Dette apparatet kan brukes av barn med en alder på minst 8 år og av personer med fysiske, sansemessige eller psykiske funksjonshemninger eller manglende erfaring og kunnskap, hvis de har fått instruksjon i å bruke apparatet på en sikker måte og forstår mulige faremomenter. Barn må ikke leke med maskinen. Rengjøring og vedlikehold må ikke utføres av barn uten tilsyn.
3. Barn må ha tilsyn for å sikre at de ikke leker med maskinen.
4. Hvis strømledningen er skadd, må den skiftes av produsenten, produsentens servicerepresentant eller en tilsvarende autorisert person for å unngå ulykker.
5. De nye slangesettene som følger med apparatet, skal brukes, og gamle slangesett må ikke brukes på nytt.
6. For apparater med ventilasjon i sokkelen er det viktig at tepper ikke hindrer åpningene;
7. **Til bruk i Europa:** Barn under 3 år bør holdes unna med mindre de er konstant overvåket.
8. **FORSIKTIG:** For å unngå fare på grunn av utilsiktet nullstilling av termosikringen må dette apparatet ikke få strøm gjennom en ekstern bryterenhet som f.eks. en timer, eller kobles til en krets som regelmessig slås av og på av kraftverket eller på annen måte.
9. Tørketrommelen må ikke brukes hvis klærne har blitt vasket med industrikjemikalier.
10. Lofilteret må rengjøres jevnlig hvis aktuelt.



Sikkerhetsinformasjon

11. Det må ikke samle seg lo rundt tørketrommelen. (ikke relevant for apparater med ventilasjon til det fri)
12. Det må sørges for tilstrekkelig ventilasjon for å unngå at gasser strømmer tilbake inn i rommet fra apparater som bruker andre brennstoffer, inkludert åpne flammer.
13. Ikke tørk uvaskede plagg i tørketrommelen.
14. Plagg som er tilsmusset av væske, som for eksempel matlagingsolje, aceton, alkohol, bensin, parafin, flekkfjerningsmidler, terpentiner, voks og voksfjerningsmidler, må vaskes i varmt vann med ekstra vaskemiddel før de tørkes i tørketrommelen.
15. Gjenstander som skumgummi (lateksskum), dusjhetter, vanntette tekstiler, gjenstander med gummibakside og klær og puter med skumgummimatter må ikke tørkes i tørketrommelen.
16. Tøymyknerer eller lignende produkter må brukes slik det er spesifisert i instruksjonene for tøymykneren.
17. Den siste delen av et tørketrommelprogram foregår uten varme (nedkjølingsprogram) for å sikre at plaggene har en temperatur som gjør at de ikke blir ødelagt.
18. Fjern alle gjenstander fra lommer, som for eksempel lightere og fyrstikker.
19. **ADVARSEL:** Stopp aldri en tørketrommel før tørkeprogrammet er avsluttet, med mindre alle elementer raskt tas ut og brettes ut, slik at varmen fordeler seg.
20. Avtrekksluft må ikke slippes ut i en ventilasjonskanal som brukes til å trekke ut røyk fra apparater som brenner gass eller andre brennstoffer.
21. Apparatet må ikke installeres bak en låsbar dør, en skyvedør eller en dør med et hengsel på den andre siden av tørketrommelen, på en slik måte at full åpning av tørketrommeldøren hindres.
22. **ADVARSEL:** Apparatet må ikke strømforsynes gjennom en ekstern bryterenhet, for eksempel en tidtaker, eller kobles til en krets som regelmessig slås av og på av et apparat.



23. Dette apparatet er kun ment for bruk i husholdninger, og må ikke brukes i f.eks.:

- ansattkjøkkenområder i butikker, kontorer og andre arbeidsomgivelser;
- gårdshus;
- av gjester på hoteller, moteller og andre innlosjeringssteder;
- overnattingssteder;
- områder til felles bruk i blokker eller i vaskerier.

Kritiske installasjonsadvarsler

ADVARSEL

I rom uten sluk må denne maskinen installeres av en kvalifisert tekniker, for eksempel en rørlegger.

- Hvis ikke, kan det oppstå elektrisk støt, brann, eksplosjon, problemer med produktet eller personskader.

Maskinen er tung, så vær forsiktig når du løfter den.

Koble strømkontakten godt fast i et vegguttak som overholder lokale krav til elektrisitet. Bruk strømkontakten kun til dette formålet, og ikke bruk skjøteledning.

- Hvis du deler et vegguttak med andre apparater gjennom et grenuttak eller en skjøteledning, kan det føre til elektrisk støt eller brann.
- Kontroller at strømspenningen, frekvensen og strømstyrken samsvarer med produktspesifikasjonene. Hvis du ikke gjør det, kan det føre til elektrisk støt eller brann.

Fjern jevnlig alle fremmedelementer som støv eller vann fra støpselets terminaler og kontaktpunkter med en tørr klut.

- Ta ut støpselet og rengjør det med en tørr klut.
- Hvis du ikke gjør det, kan det føre til elektrisk støt eller brann.

Sett i støpselet slik at ledningsenden peker nedover mot gulvet.

- Hvis du setter støpselet i vegguttaket i motsatt retning, kan de elektriske ledningene inni kabelen bli skadet og dette kan føre til elektrisk støt eller brann.

Hold alt emballasjemateriell utenfor barns rekkevidde, ettersom det kan være farlig.

- Hvis et barn plasserer en pose over hodet, kan det bli kvalt.

Hvis maskinen, strømstøpselet eller strømledningen blir skadet, kontakter du ditt nærmeste servicesenter.

Denne maskinen må være skikkelig jordet.

Maskinen må ikke jordes til et gassrør, et vannrør i plast eller en telefonledning.

- Det kan føre til elektrisk støt, brann, eksplosjon eller problemer med produktet.
- Sett aldri strømledningen inn i et vegguttak som ikke er skikkelig jordet, og kontroller at det er i samsvar med lokale og nasjonale forskrifter.

Maskinen må ikke monteres i nærheten av en ovn eller noe brennbart materiale.

Ikke monter denne maskinen i fuktige, oljete eller støvete omgivelser eller slik at den utsettes for direkte sollys eller vann (regndråper).



Sikkerhetsinformasjon

Ikke monter maskinen et sted der den kan utsettes for lav temperatur.

- Frost kan føre til at slangene sprekker.

Ikke monter maskinen på et sted der det kan lekke gass.

- Det kan føre til elektrisk støt eller brann.

Ikke bruk en transformator.

- Det kan føre til elektrisk støt eller brann.

Ikke bruk et skadet strømstøpsel, en skadet strømledning eller et løst vegguttak.

- Det kan føre til elektrisk støt eller brann.

Ikke trekk hardt i eller bøy strømledningen for mye.

Ikke vri eller bind sammen strømledningen.

Du må ikke hekte opp strømledningen over en metallgjenstand, plassere en tung gjenstand oppå strømledningen, plassere strømledningen inn mellom ulike gjenstander eller dytte strømledningen inn i området bak maskinen.

- Det kan føre til elektrisk støt eller brann.

Ikke trekk i strømledningen når du skal ta ut støpselet.

- Ta ut støpselet ved å holde i selve støpselet.
- Hvis du ikke gjør det, kan det føre til elektrisk støt eller brann.

Denne maskinen bør plasseres i nærheten av strømuttaket, vannkranene og avløpsrørene.

Etter reparasjon av en ikke-autorisert tjenesteleverandør, selvreparasjon eller ikke-profesjonell reparasjon av produktet, er Samsung ikke ansvarlig for skade på produktet personskade eller andre produktsikkerhetsproblemer forårsaket av ethvert forsøk på å reparere produktet som ikke følger disse reparasjons- og vedlikeholdsinstruksjonene nøye. Eventuelle skader på produktet forårsaket av et forsøk på å reparere produktet av andre personer enn en Samsung-sertifisert tjenesteleverandør vil ikke dekkes av garantien.

Forholdsregler for installasjon

FORSIKTIG

Denne maskinen bør plasseres på en slik måte at det er lett å få tilgang til strømstøpselet.

- Hvis ikke, kan det føre til elektrisk støt eller brann på grunn av strømlekkasje.

Monter maskinen på et rett og hardt gulv som tåler vekten av den.

- Hvis ikke, kan det føre til unormale vibrasjoner, bevegelser, støy eller problemer med produktet.

Kritiske bruksadvarsler

ADVARSEL

Hvis apparatet oversvømmes, må du øyeblikkelig slå av vannforsyningen og strømforsyningen og kontakte ditt nærmeste servicesenter.

- Ikke ta i støpselet med våte hender.
- Hvis du gjør det, kan du få støt.



Hvis maskinen lager en merkelig lyd, en svidd lukt eller røyk, må du øyeblikkelig ta ut støpselet og kontakte ditt nærmeste servicesenter.

- Hvis du ikke gjør det, kan det føre til elektrisk støt eller brann.

I tilfelle gasslekkasje (f.eks. propangass, LP-gass osv.) må du øyeblikkelig lufte ut rommet uten å røre støpselet. Ikke ta på maskinen eller strømledningen.

- Ikke bruk en ventilasjonsvifte.
- En gnist kan føre til en eksplosjon eller brann.

Fjern vaskemaskinens dørspak før du kaster apparatet.

- Hvis et barn blir fanget inni produktet, kan det bli kvalt og dø.

Sørg for å fjerne emballasjen (svamp, styropor) som er festet til bunnen av vaskemaskinen, før du bruker den.

Ikke vask artikler som er tilsølt med bensin, parafin, benzen, malingstynner, alkohol eller andre brannfarlige eller eksplosive stoffer.

- Det kan føre til elektrisk støt, brann eller eksplosjoner.

Ikke åpne døren til vaskemaskinen med makt mens den er i gang (vask med høy temperatur/tørking/sentrifugering).

- Vann som strømmer ut av vaskemaskinen, kan forårsake brannskader på huden eller at gulvet blir glatt. Det kan føre til skader.
- Hvis du åpner døren med makt, kan det føre til skader på produktet eller personer.

Ikke ta i støpselet med våte hender.

- Det kan føre til elektrisk støt.

Ikke skru av maskinen ved å ta ut støpselet mens maskinen er i gang.

- Hvis du setter støpselet i vegguttaket igjen, kan det føre til gnister eller elektrisk støt eller brann.

Ikke la barn klatre inn i eller oppå maskinen.

- Det kan føre til elektrisk støt, brannskade og andre skader.

Ikke stikk hånden eller en metallgjenstand inn under vaskemaskinen mens den er i gang.

- Det kan føre til skader.

Ikke koble ut maskinen ved å trekke i strømledningen. Ta alltid godt tak i strømspøselet og trekk den rett ut av uttaket.

- Skader på strømledningen kan føre til kortslutning, brann og/eller elektrisk støt.

Ikke forsøk å reparere, demontere eller gjøre endringer på maskinen selv.

- Ikke bruk en annen sikring (av kobber, ståltråd osv.) enn standardsikringen.
- Hvis maskinen må repareres eller monteres på nytt, bør du kontakte ditt nærmeste servicesenter.
- Hvis ikke, kan det oppstå elektriske støt, brann, problemer med produktet eller personskader.

Hvis vannslangen løsner fra vannkranen og oversvømmer maskinen, må du ta ut strømspøselet.

- Hvis du ikke gjør det, kan det føre til elektrisk støt eller brann.

Ta ut strømspøselet når apparatet ikke brukes over lengre perioder, eller når det er tordenvær.

- Hvis du ikke gjør det, kan det føre til elektrisk støt eller brann.



Sikkerhetsinformasjon

Hvis fremmedlegemer kommer inn i apparatet, må du trekke ut støpslet og kontakte nærmeste Samsung kundeservice.

- Det kan føre til elektrisk støt eller brann.

Ikke la barn (eller dyr) leke på eller inni vaskemaskinen. Døren til vaskemaskinen er vanskelig å åpne fra innsiden, og barn og dyr kan bli alvorlig skadet hvis de blir fanget inni den.

Forholdsregler for bruk

FORSIKTIG

Hvis vaskemaskinen blir tilsølt av fremmedelementer som vaskemidler, skitt, matavfall osv., må du ta ut strømstøpselet og rengjøre vaskemaskinen med en myk og fuktig klut.

- Hvis ikke du gjør det, kan det føre til misfarging, deformering, skader eller rust.

Frontglasset kan bli ødelagt ved harde støt. Vær forsiktig når du bruker vaskemaskinen.

- Hvis glasset knuses, kan det føre til skader.

Åpne vannkranen sakte etter lang tid uten bruk, vanntilførselssvikt eller når du kobler til vannforsyningslangen igjen.

- Lufttrykket i vannslangen eller vannrøret kan føre til skader på en del av produktet eller vannlekkasje.

Hvis det oppstår en feil med avløpet under en operasjon, må du kontrollere om det er et problem med dreneringen.

- Hvis vaskemaskinen brukes når den er oversvømt på grunn av et dreneringsproblem, kan det føre til elektrisk støt eller brann.

Legg skittentøyet helt inn i vaskemaskinen, slik at det ikke setter seg fast i døren.

- Hvis tøyet blir sittende fast i døren, kan det føre til skader på tøyet eller vaskemaskinen, eller til vannlekkasje.

Slå av vannforsyningen når vaskemaskinen ikke er i bruk.

- Kontroller at skruene på vannslangekoblingen er skikkelig strammet.

Pass på at gummiforseglingen og dørglassene på forsiden ikke blir tilsmusset av fremmedelementer (f.eks. avfall, tråder, hår osv.)

- Hvis det setter seg fast fremmedelementer i døren, eller hvis døren ikke er fullstendig lukket, kan det føre til vannlekkasje.

Åpne vannkranen og kontroller om vannslangekoblingen er skikkelig strammet og at det ikke er noen vannlekkasje, før du bruker produktet.

- Hvis skruene på vannslangekoblingen er løse, kan det føre til vannlekkasje.

Produktet du har kjøpt, er kun beregnet på bruk i private hjem.

Bruk av produktet til forretningsformål regnes som misbruk av produktet. I slike tilfeller vil ikke produktet dekkes av Samsungs standardgaranti, og Samsung påtar seg intet ansvar for feil eller skader som oppstår på grunn av slikt misbruk.

Ikke stå oppå maskinen eller plasser gjenstander (f.eks. klær, stearinlys, tente sigaretter, asjetter, kjemikalier, metallgjenstander osv.) oppå den.

- Det kan føre til elektrisk støt, brann, problemer med produktet eller personskaade.



Ikke spray flyktige materialer som insektmidler på maskinens overflate.

- I tillegg til at dette kan være skadelig for mennesker, kan det også føre til elektrisk støt, brann eller problemer med produktet.

Ikke plasser gjenstander som genererer elektromagnetiske felter, i nærheten av vaskemaskinen.

- Det kan føre til skader på grunn av feil.

Vann som dreneres gjennom en vask med høy temperatur eller et tørkeprogram, er varmt. Ikke kom borti vannet.

- Det kan føre til brannskader eller andre skader.

Dreneringstid kan variere avhengig av temperaturen på vannet. Hvis vanntemperaturen er for høy, vil dreneringsprosessen starte etter at vannet har blitt kjølt ned.

Ikke vask, sentrifuger eller tørk av vannfaste seter, matter eller klær(*) med mindre maskinen har et spesiell program for vasking av slike artikler.

(*): Sengetøy i ull, regntøy, fiskevester, skibukser, soveposer, bleieomslag, joggedresser og omslag til sykler, motorsykler og biler osv.

- Ikke vask tykke eller harde matter i vaskemaskinen selv om det står på vaskelappen at de tåler maskinvask. Det kan føre til personskafer eller skader på vaskemaskinen, vegger, gulv eller tøy på grunn av unormale vibrasjoner.
- Ikke vask gulvtepper eller dørmatter med gummi på kantene eller undersiden. Gummi kan løsne og feste seg på innsiden av trommelen, noe som kan føre til maskinsvikt og dreneringsfeil.

Ikke bruk vaskemaskinen når vaskemiddelskuffen er fjernet.

- Det kan føre til elektrisk støt eller skader som følge av vannlekkasje.

Ikke berør innsiden av trommelen under eller rett etter tørking, ettersom den er varm.

- Det kan føre til brannskader.

Dørglasset blir varmt under vasking og tørking. Ikke berør dørglasset.

Ikke la barn leke rundt vaskemaskinen eller ta på dørglasset.

- Det kan føre til brannskader.

Ikke før hånden inn i vaskemiddelskuffen.

- Dette kan føre til skader fordi hånden din kan bli sittende fast i vaskemiddelskuffen.

Fjern den flytende vaskemiddelføringen (bare gjeldende modeller) når du bruker vaskemiddel i pulverform.

- Hvis ikke, kan det lekke vann gjennom fronten av vaskemiddelskuffen.

Ikke plasser gjenstander som ikke er tøy (for eksempel sko, matavfall, dyr), i vaskemaskinen.

- Det kan føre til skader på vaskemaskinen, eller skader og død (i tilfellet kjæledyr) på grunn av de unormale vibrasjonene.

Ikke trykk på knappen med skarpe gjenstander som nåler, kniver, fingernebler osv.

- Det kan føre til elektrisk støt eller personskafe.

Ikke vask plagg som er tilsmusset med oljer eller kremer fra steder som hudpleiebutikker eller massasjeklinikker.

- Det kan føre til at gummiforseglingen blir deformert og medføre vannlekkasje.



Sikkerhetsinformasjon

Ikke la metallgjenstander som sikkerhetsnåler eller hårnåler, eller blekemidler ligge i trommelen over lengre tid.

- Det kan føre til at trommelen rustet.
- Hvis det begynner å dannes rust på trommeloverflaten, kan du påføre et (nøytralt) vaskemiddel på overflaten og bruke en svamp for å rengjøre den. Bruk aldri en metallbørste.

Ikke bruk tørrensemiddel direkte på tøyet og ikke vask, skyll eller sentrifuger tøy som inneholder tørrensemiddel.

- Det kan føre til spontan forbrenning eller antenning på grunn av varme olje som oksiderer.

Ikke bruk vann fra enheter for vannkjøling/-varming.

- Det kan føre til problemer med vaskemaskinen.

Ikke bruk nøytral håndvasksåpe i vaskemaskinen.

- Hvis den hardner og samler seg inni vaskemaskinen, kan det føre til problemer med produktet, misfarging, rust eller vond lukt.

Legg sokker og brystholdere i en vaskepose og vask dem sammen med andre plagg.

Ikke legg store plagg som sengetøy i vaskeposen.

- Det kan føre til skader på maskinen som følge av unormale vibrasjoner.

Ikke bruk hardnet vaskemiddel.

- Hvis det samler seg opp inni vaskemaskinen, kan det føre til vannlekkasje.

Sørg for at alle lommer i plaggene som skal vaskes, er tomme.

- Harde og skarpe gjenstander som mynter, sikkerhetsnåler, spikre, skruer og steiner kan forårsake omfattende skader på maskinen.

Ikke vask klær med store spenner, knapper eller andre tunge metallgjenstander.

Sorter tøyet etter farge på bakgrunn av hvor fargefast det er, og velg anbefalt syklus, vanntemperatur og andre funksjoner.

- Dette kan føre til misfarging eller at tøyet blir ødelagt.

Pass på at barns fingre ikke kommer i klem i døren når du lukker den.

- Hvis du ikke gjør dette, kan det oppstå personskaade.

La døren være åpen etter vask slik at trommelen kan tørke for å unngå lukt og mugg.

Tørk av inni vaskemiddelskuffen og la den stå åpen etter vask for å unngå kalkansamlinger.

Kritiske rengjøringsadvarsler

ADVARSEL

Ikke rengjør maskinen ved å sprute vann direkte på den.

Ikke bruk et rensmiddel som inneholder sterk syre.

Ikke bruk benzen, tynner eller alkohol til å rengjøre maskinen.

- Det kan føre til misfarging, deformering, skader, elektrisk støt eller brann.



Før rengjøring eller utføring av vedlikehold må du koble maskinen fra veggkontakten.

- Hvis du ikke gjør det, kan det føre til elektrisk støt eller brann.

Instruksjon om WEEE

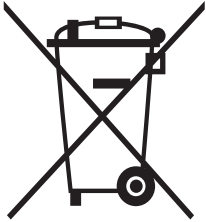

Korrekt avhending av dette produktet (Avfall fra elektrisk og elektronisk utstyr)

(Gjelder i land med avfallssortering)

Denne merkingen som vises på produktet, dets tilbehør eller dokumentasjon, indikerer at produktet eller det elektroniske tilbehøret (for eksempel lader, headset, USB-kabel) ikke skal kastes sammen med annet husholdningsavfall ved slutten av levetiden. For å hindre potensiell skade på miljøet eller helseskader grunnet ukontrollert avfallsavhending ber vi om at dette avfallet holdes adskilt fra andre typer avfall og resirkuleres på ansvarlig måte for å fremme bærekraftig gjenbruk av materielle ressurser.

Private forbrukere bør kontakte enten forhandleren de kjøpte produktet av, eller lokale myndigheter for detaljer om hvor og hvordan disse artiklene kan resirkuleres på en miljøvennlig måte.

Forretningsbrukere bør kontakte sin leverandør og undersøke vilkårene i kjøpskontrakten. Dette produktet og det elektroniske tilbehøret skal ikke blandes med annet kommersielt avfall som skal kastes.

For informasjon om Samsungs miljøengasjement og regulerende forpliktelser for produkter, f.eks. angående REACH, WEEE eller batterier, kan du gå til siden vår om bærekraftighet på www.samsung.com.

Installasjon

Følg disse instruksjonene nøye for å sikre riktig montering av vaskemaskinen og forhindre ulykker når du vasker klær.

Norsk

Det som følger med

Sjekk at alle delene følger med i produktpakningen. Hvis du har et problem med vaskemaskinen eller delene, kontakter du et lokalt Samsung-kundesenter eller forhandleren.

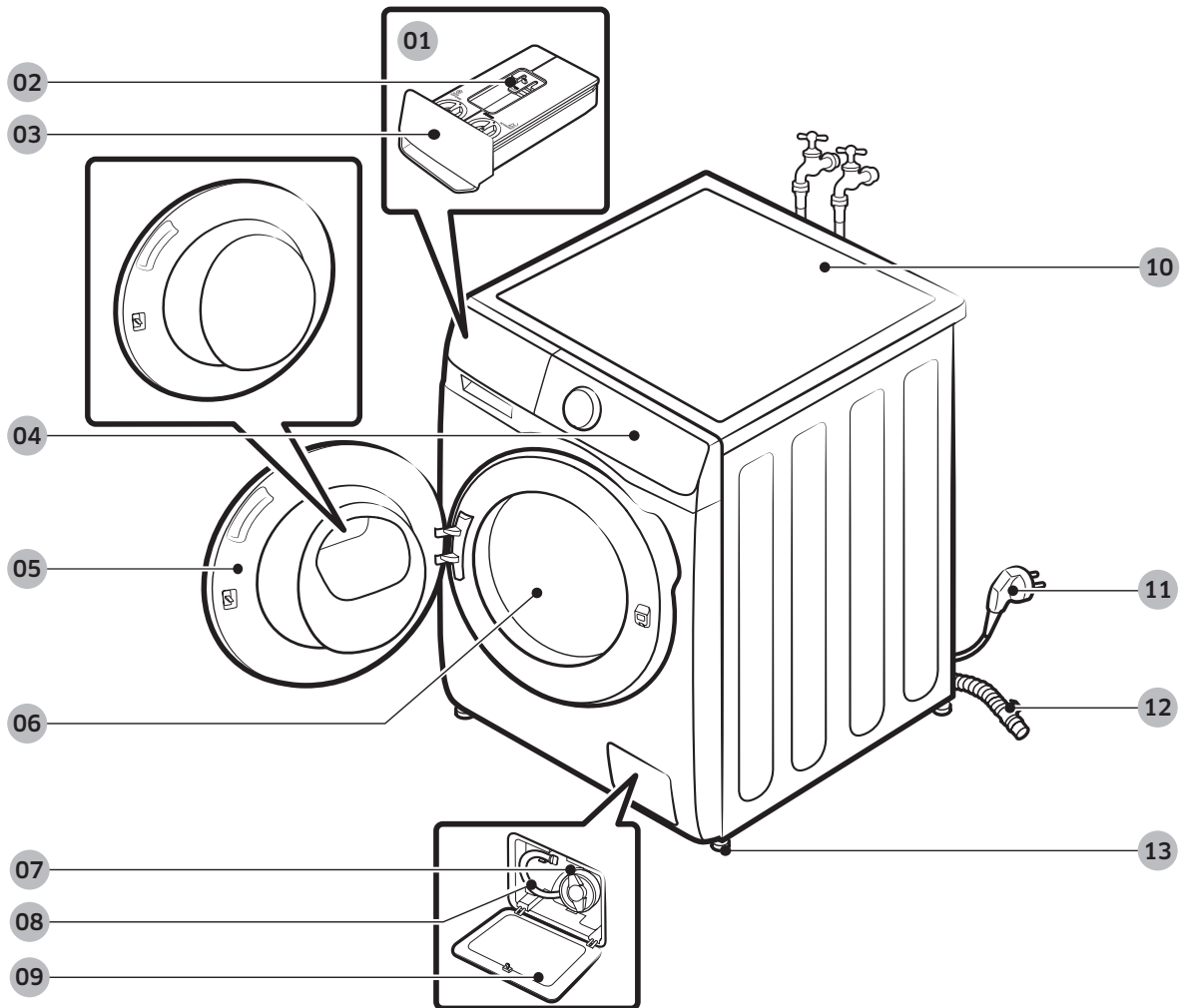

01 Automatisk fordeling

02 Utløerspåk

03 Vaskemiddelskuff

04 Kontrollpanel

05 Dør

06 Trommel

07 Filter

08 Nødløpsslange

09 Filterdeksel

10 Arbeidsplate

11 Strømtøpsel

12 Avløpslange

13 Nivelleringsføtter

* Designet på skuffen og/eller håndtaket er forskjellig fra modell til modell.



Skiftenøkkel



Boltdeksler

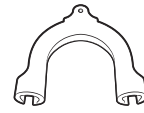

Slangeveiledning



Kaldtvannsslange



Varmtvannsslange

Tilbehør (følger ikke med)

- Stablingssett: SK-DH
 - Stablingssettet er nødvendig for å plassere en tørketrommel oppå en vaskemaskin.

MERK

- Skiftenøkkel: For å fjerne transportsikringen og vatre vaskemaskinen.
- Boltdeksler: For å dekke hullene etter å ha fjernet transportsikringen. Det medfølgende antallet boltekapsler (3 til 6) avhenger av modellen.
- Slangeveiledning: For å henge avløpsslangen i avløpsrøret eller utslagsvasken.
- Kaldt-/varmtvannsslange: For å tilføre vann til vaskemaskinen. (Varmtvannsslange er bare for aktuelle modeller)



Installasjon

Monteringskrav

Strømforsyning og jording

- Bruk en individuell grenledning spesifikt for vaskemaskinen.

For å sikre skikkelig jording følger det med en strømledning som har et tretannet jordstøpsel til bruk i et riktig montert og jordet uttak.

Forhør deg med en kvalifisert elektriker eller servicetekniker hvis du er usikker på jordingen.

Ikke gjør endringer på det medfølgende støpselet. Hvis det ikke passer i uttaket, må du tilkalle en kvalifiserte elektriker for å installere et egnet uttak.

ADVARSEL

- IKKE bruk skjøteledning.
- Bare bruk den strømledningen som fulgte med vaskemaskinen.
- IKKE koble jordledningen til plastrør, gassrør eller varmtvannsrør.
- Feil tilkoblede jordingsledere kan føre til elektrisk støt.

Vannforsyning

Riktig vanntrykk for denne vaskemaskinen er mellom 50 kPa og 1000 kPa. Vanntrykk mindre enn 50 kPa kan føre til at vannventilen ikke lukkes helt, eller det kan ta lengre tid å fylle trommelen og føre til at vaskemaskinen slås av. Vannkranene må være innenfor 120 cm fra baksiden av vaskemaskinen, slik at de medfølgende inntaksslengene når frem til vaskemaskinen.

Slik reduserer du risikoen for lekkasjer:

- Sørg for at vannkranene er lett tilgjengelige.
- Skru av kranene når vaskemaskinen ikke er i bruk.
- Se regelmessig etter lekkasjer ved armaturene til vanninntaksslangen.

FORSIKTIG

Før du bruker vaskemaskinen for første gang, må du se etter lekkasjer i alle tilkoblinger i vannventilen og kranene.

Avløp

Samsung anbefaler et stigerør i en høyde på 60–90 cm. Avløpsslangen må være koblet til gjennom slangefestet til stigerøret, og stigerøret må dekke avløpsslangen helt.



Gulvfeste

For å gi best mulig ytelse må vaskemaskinen monteres på et solid gulv. Tregulv kan måtte forsterkes for å minimere vibrering og/eller ubalanse. Tepper og myke flisoverflater gir ikke god motstandsdyktighet mot vibrering, og kan føre til at vaskemaskinen flytter litt på seg under sentrifugeringen.

FORSIKTIG

IKKE monter vaskemaskinen på en plattform eller en struktur med dårlig støtte.

Vanntemperatur

Ikke monter vaskemaskinen på steder hvor vannet kan fryse, siden vaskemaskinen alltid har litt vann i vannventiler, pumper og/eller slanger. Is som blir liggende i tilkoblingsdeler, kan forårsake skade på belter, pumpen og andre komponenter i vaskemaskinen.

Alkovemontering

Minimumsklaring for stabil bruk:

Sider	25 mm
Topp	25 mm
Bak	50 mm
Front	550 mm

Hvis både vaskemaskinen og tørketrommelen monteres på samme sted, må forsiden av alkoven ha en luftåpning uten hindringer på minst 550 mm. Vaskemaskinen alene krever ikke en spesifikk luftåpning.



Installasjon

Trinnvis installasjon

TRINN 1 Velg et plasseringssted

Krav til plasseringen:

- En hard, jevn overflate uten tepper eller underlag som kan hindre ventilasjon
- Beskyttet mot direkte sollys
- Nok plass til ventilasjon og kabler
- Romtemperatur som alltid er høyere enn frysepunktet (0 °C)
- Ikke i nærheten av en varmekilde

MERK

- For å forhindre overdreven vibrasjon mens du bruker vaskemaskinen, ta først og fremst hensyn til stabilitet.
- Installer vaskemaskinen din på et solid og jevnt gulv.
- Ikke installer vaskemaskinen din på myke gulv eller gulvbelegg.
- Hvis du installerer vaskemaskinen på et tregulv, må du installere et vannbestandig trepanel (min 1,18 inches / 30 cm tykkelse) på gulvet. Vi anbefaler også å installere vaskemaskinen i hjørnet av tregulvet.

TRINN 2 Fjerne fraktboltene

Pakk opp produktpakningen, og fjern alle transportsikringer.

MERK

Antall fraktbolter kan variere avhengig av modellen.

ADVARSEL

- Emballasjemateriale kan være farlig for barn. Kast alt emballasjemateriale (plastposer, polystyren osv.) utilgjengelig for barn.
- For å unngå skader, dekk hullene med boltdeksler etter at du har fjernet transportsikringen. Ikke flytt på vaskemaskinen uten å ha transportsikringen på plass. Monter transportsikringen før du flytter vaskemaskinen til et annet sted. Oppbevar transportsikringen på et trygt sted for fremtidig bruk.



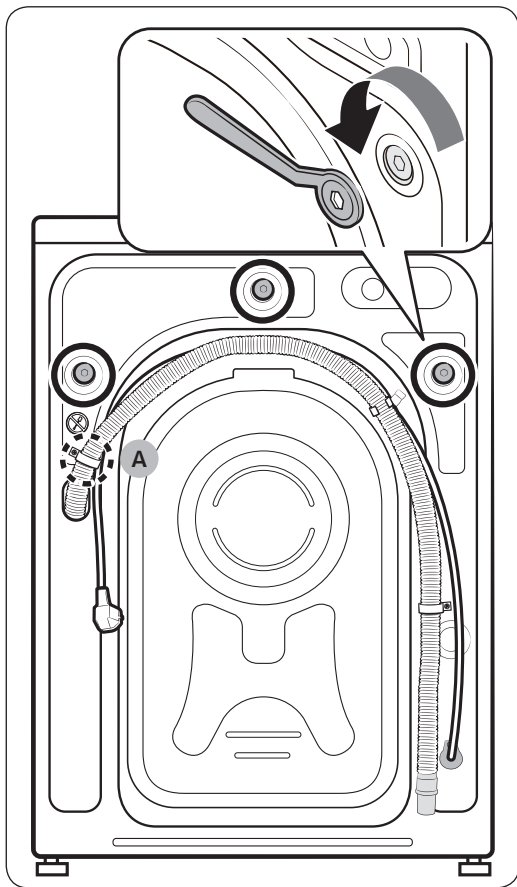

1. Finn fraktboltene (ringet inn på figuren) på baksiden av vaskemaskinen.

⚠ FORSIKTIG

Ikke fjern **skruen (A)** som fester slangefestet.

2. Løsne transportsikringene ved å skru dem mot klokken med den medfølgende skrunøkkel.

📖 MERK

Ta vare på fraktboltene for fremtidig bruk.

Installasjon

Norsk

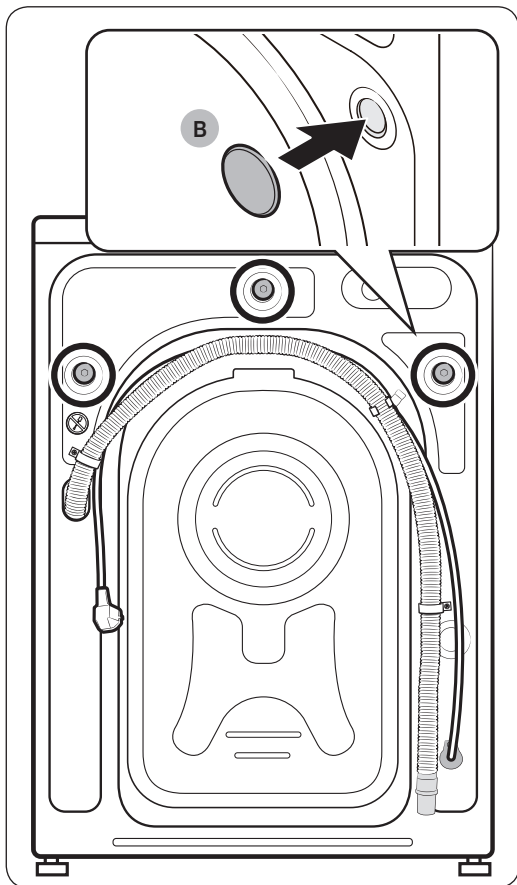

3. Fest **boltdekslene (B)** over hullene (ringet inn på figuren).

TRINN 3 Justere nivelleringsføttene

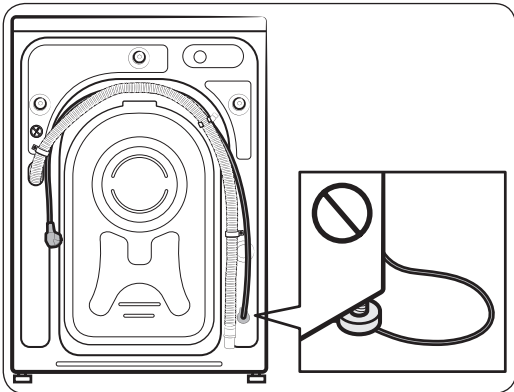
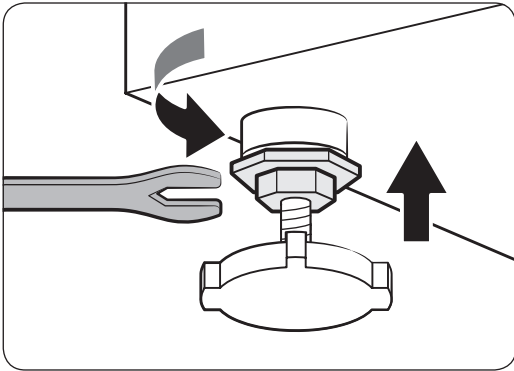
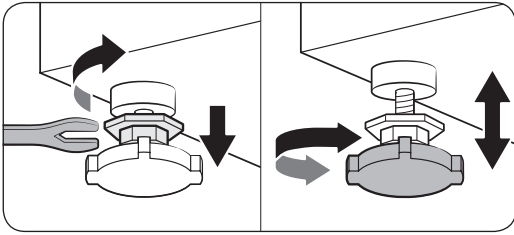

1. Skyv vaskemaskinen forsiktig på plass. Overdreven makt kan skade nivelleringsføttene.
2. Rett opp vaskemaskinen ved å justere nivelleringsføttene manuelt.
3. Når maskinen står i vater, strammer du mutrene med skrunøkkel.

⚠ FORSIKTIG

Når du installerer produktet, må du forsikre deg om at nivelleringsføttene ikke trykker på strømledningen.

⚠ FORSIKTIG

Sørg for at alle nivelleringsføttene har kontakt med gulvet for å unngå at vaskemaskinen beveger på seg eller genererer lyd på grunn av vibrering. Sjekk deretter om vaskemaskinen gynger. Hvis vaskemaskinen ikke gynger, strammer du mutterne.

Installasjon

TRINN 4 Koble til vannslangen

Den medfølgende vannslangen kan variere avhengig av modellen. Følg instruksjonene i henhold til den medfølgende vannslangen.

Koble til en vannkran med gjenger

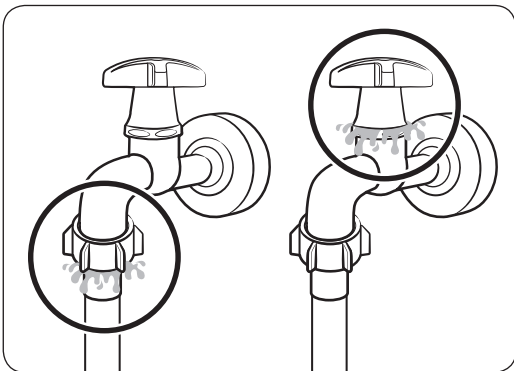
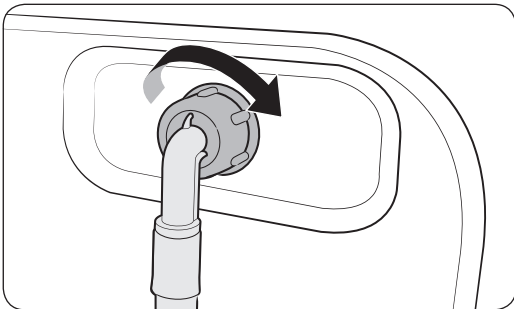
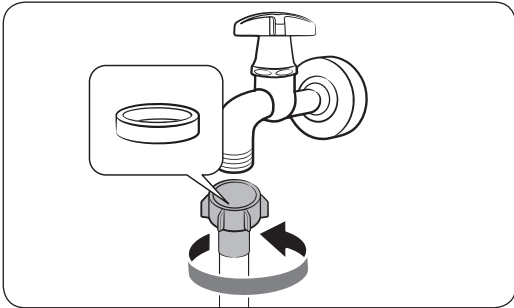

1. Koble vannslangen til vannkranen, og vri den deretter til høyre for å feste.

⚠ FORSIKTIG

Før du kobler til vannslangen, må du forsikre deg om at det er en gummiskive i slangekontakten. Ikke bruk slangen hvis skiven er skadet eller mangler.

2. Koble den andre enden av vannslangen til innløpsventilen på baksiden av vaskemaskinen, og vri den til høyre for å stramme.

3. Åpne vannkranen forsiktig, og sjekk om det oppstår lekkasjer rundt tilkoblingsområdene. Hvis det lekker vann, gjentar du trinnene 1 og 2.

⚠ ADVARSEL

Hvis det er en vannlekkasje, stopper du bruken av vaskemaskinen, og kobler den fra strømforsyningen. Deretter kontakter du et lokalt Samsung-servicесenter i tilfelle en lekkasje fra vannslangen, eller kontakt en rørlegger i tilfelle en lekkasje fra vannkranen. Hvis ikke kan dette føre til elektrisk støt.

⚠ FORSIKTIG

Ikke strekk vannslangen med makt. Hvis vannslangen er for kort, må den byttes ut med en lengre høytrykkslange.

Koble til en vannkran uten gjenger

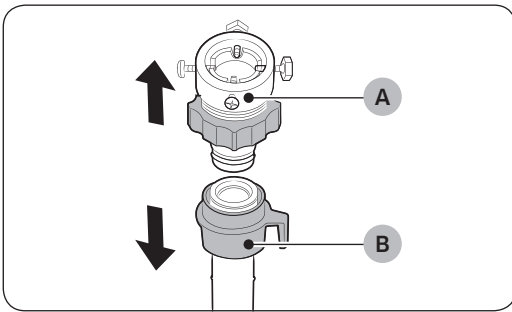

1. Fjern adapteren (A) fra vannslangen (B).

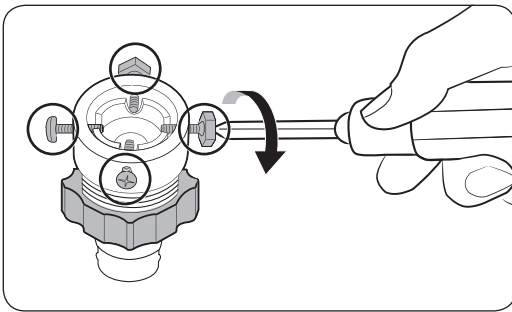

2. Bruk en stjerneskrutrekker til å løsne fire skruer på adapteren.

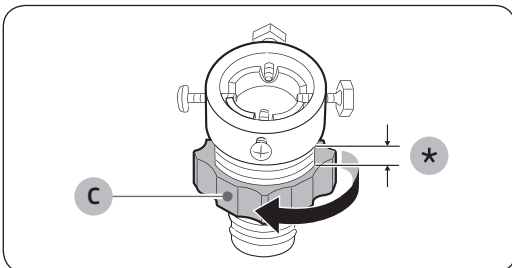

3. Hold adapteren, og vri del (C) i pilens retning for å løsne den med 5 mm (*).

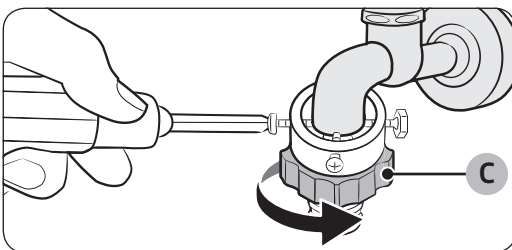

4. Sett adapteren på vannkranen, og stram deretter til skruene mens du løfter adapteren opp.

5. Vri del (C) i pilens retning for å stramme den.



Installasjon

Norsk

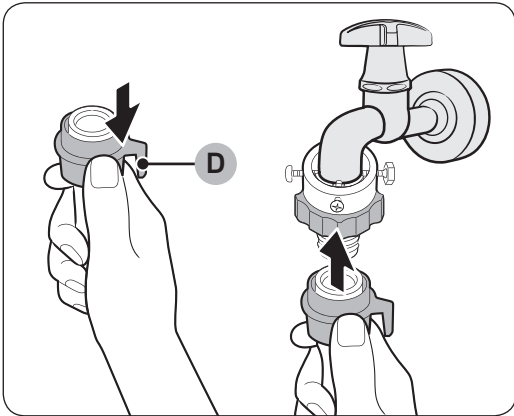

6. Koble vannslangen til adapteren mens du drar ned **del (D)** på vannslangen. Deretter slipper du **del (D)**. Slangen klikker på plass i adapteren.

7. Du fullfører tilkoblingen av vannslangen ved å se 2 og 3 på «**Koble til en vannkran med gjenger**»-delen.

MERK

- Etter å ha koblet vannslangen til adapteren, trekk vannslangen ned for å sjekke om den er riktig tilkoblet.
- Bruk en vanlig type vannkran. Dersom kranen er firkantet eller for stor, må du fjerne avstandsringen før du setter kranen inn i adapteren.

For modeller med et ekstra varmtvannsinntak:

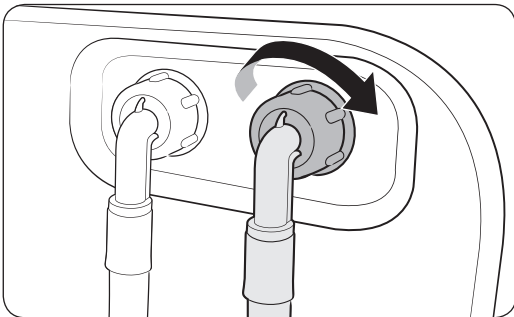

1. Koble den røde enden av varmtvannslangen til varmtvannsinntaket bak på vaskemaskinen.
2. Koble den andre enden av varmtvannsslengen til varmtvannskranen.



Aquastop-slangen (bare aktuelle modeller)

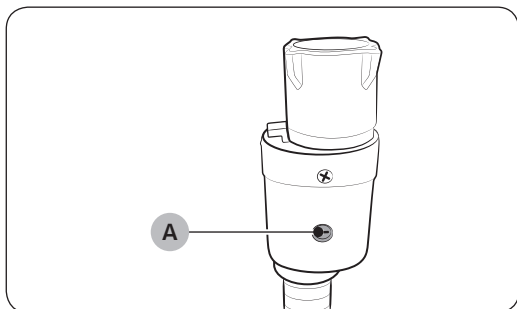

Aquastop-slangen varsler brukerne om fare for vannlekkasje. Den registrerer vanngjennomstrømningen, og blir rød i **indikator (A)** i midten i tilfelle en lekkasje.

MERK

Enden på Aquastop-slangen må monteres til vannslangen, ikke maskinen.

Installasjon

TRINN 5 Plassere avløpslangen

Avløpslangen kan plasseres på tre måter:

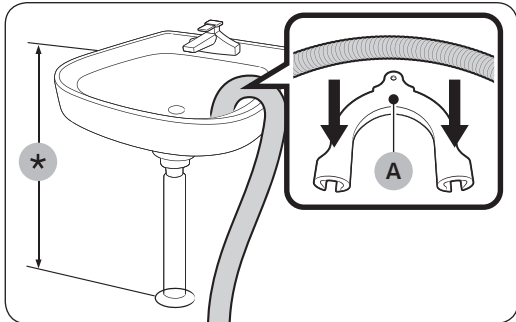

Over kanten på en utslagsvask

Avløpslangen må plasseres i en høyde på mellom 60 og 90 cm (*) fra gulvet. For å holde enden på avløpslangen bøyd må du bruke den medfølgende **slangeholderen av plast (A)**. Fest holderen til veggen med en krok for å sikre jevnt vannavløp.

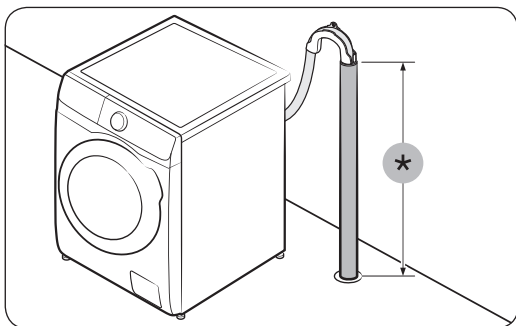

I et avløpsrør

Avløpsrøret må være mellom 60 og 90 cm høyt (*). Det anbefales å bruke et 65 cm høyt vertikalt rør.

- For å sikre at avløpslangen holder seg på plass, bruker du slangeholderen av plast som følger med (se illustrasjonen).
- For å hindre at vannet setter seg fast i vannlåsen under tømning, må du sørge for å montere avløpslangen 15 cm inn i avløpsrøret.
- For å hindre at avløpslangen beveger seg rundt må du feste slangeholderen til veggen.

Krav til standrør for avløp:

- Minimumsdiameter på 5 cm
- Minimum bortføringskapasitet på 60 liter per minutt

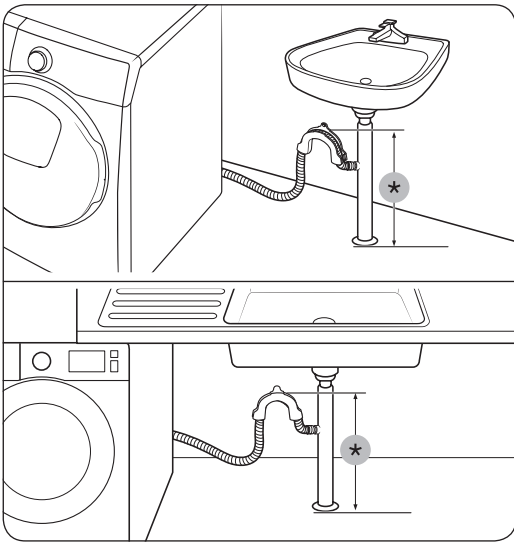

I en avløpsrørforgrening i utslagsvasken

Avløpsrørets forgrening må være plassert over utslagsvaskens vannlås, slik at enden på slangen er minst 60 cm over gulvet.

(*): 60 cm

⚠ FORSIKTIG

Fjern lokket på utslagsvaskens avløpsrørforgrening før du kobler avløpsrøret til det.

TRINN 6 Slå på

Sett støpselet inn i en veggkontakt med riktig strømstyrke som beskyttes av en sikring eller avbryter. Deretter trykker du på  for å skru på vaskemaskinen.

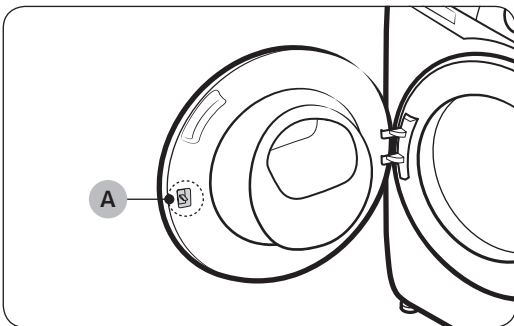

📖 MERK

Dørlås (spak) (A) er konstruert litt løs med hensikt fordi det gjør at dørlåsen lettere kan settes inn i døren.

📖 MERK

Hvis døren er låst i løpet av installasjonen sett i kontakten og skru på strømmen. Døren vil låses opp.

Før du begynner

MERK

Før du vasker tøy for første gang, må du kjøre en fullstendig syklus uten noe i trommelen.

Førstegangsoppsett

- Når du slår på vaskemaskinen for første gang, viser skjermen den opprinnelige installasjonsprosessen. Følg instruksjonene på skjermen for å fullføre den.
- Førstegangsoppsettet vil ikke gjenta seg etter at du har fullført det. For å fullføre førstegangsoppsettet, må du kjøre en vaskesyklus minst én gang.
- Førstegangsoppsettet inkluderer språkvalg, kalibrering og en kort opplæring.
- Trykk på **O** eller vri på **navigasjonsskiven** for å hoppe til neste skjermbilde.

Kjør kalibrering

- Førstegangsoppsettet inkluderer kalibreringsprosessen som kommer etter språkvalg. Du må fortsette kalibreringen før du bruker vaskemaskinen.
- Tøm trommelen, og trykk og hold deretter **▷||** for å starte kalibrering.
- Når kalibreringen er fullført, skrur strømmen seg av og deretter på igjen automatisk.
- Hvis du vil fortsette kalibrering igjen, trykk og hold **⏏** i 3 sekunder for å gå inn på systemfunksjoner og velg **Kalibrering**.

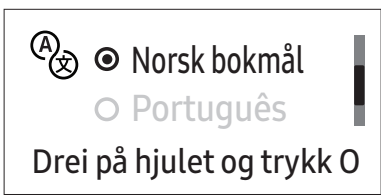
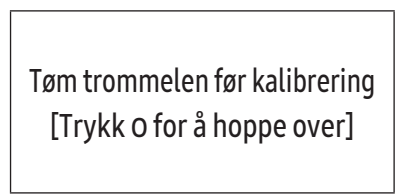
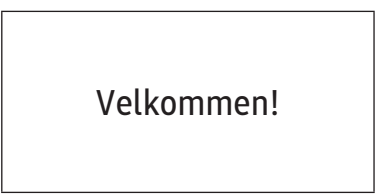
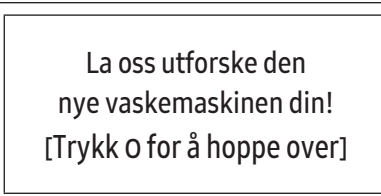
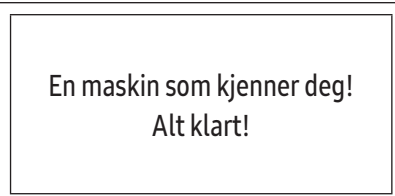
01 Språkvalg	02 Kalibrering	03 Velkomsts skjerm
 <p>Norsk bokmål Português Drei på hjulet og trykk O</p>	 <p>Tøm trommelen før kalibrering [Trykk O for å hoppe over]</p>	 <p>Velkommen!</p>
04 Opplæring		
 <p>La oss utforske den nye vaskemaskinen din! [Trykk O for å hoppe over]</p>	 <p>En maskin som kjenner deg! Alt klart!</p>	

Retningslinjer for vask av tøy

TRINN 1 Sortere

Sorter vasketøyet etter disse kriteriene:

- Etiketten: Sorter skittentøyet i bomull, blandingsfibre, syntetiske stoffer, silke, ull og kunstfibre.
- Farge: Hold hvitt tøy atskilt fra farget tøy.
- Størrelse: Vaskeytelsen forbedres ved å blande plagg av ulik størrelse i trommelen.
- Følsomhet: Vask ømtålige plagg separat, og bruk et Strykefritt-tilvalg for rene, nye ullplagg, gardiner og silkeartikler. Sjekk etikettene på artiklene.

MERK

Husk å sjekke etikettene på klærne, og sorter dem etter etikettene før du begynner å vaske.

TRINN 2 Tømme lommer

Tøm alle lommene på klesplaggene som skal vaskes.

- Metallgjenstander som mynter, nåler og spenner på klær kan skade både andre plagg som skal vaskes, og selve trommelen.

Vreng klær med knapper og broderinger så utsiden vender inn.

- Hvis glidelåser i bukser og jakker er åpne under vask, kan trommelen bli skadet. Glidelåser bør lukkes og festes med en tråd.
- Klær med lange bånd kan vikle seg inn i andre klær. Knytt båndene før du setter i gang klesvasken.

TRINN 3 Bruke et vaskenett

- BH-er (som kan vaskes i maskin) må legges i et vaskenett. Metalldelene i BH-ene kan stikke hull på og rive opp andre artikler som vaskes.
- Små og lette klær som sokker, hansker, strømper og lommestørklær kan sette seg fast rundt døren. Legg dem i et finmasket vaskenett.
- Ikke vask vaskenetttet alene uten annet tøy. Dette kan føre til unormale vibrasjoner som kan flytte vaskemaskinen og føre til personskaade.

TRINN 4 Forvask (om nødvendig)

Velg tilvalget Forvask for det valgte programmet hvis vasken er veldig skitten. Ikke bruk tilvalget Forvask når du tilsetter vaskemiddel direkte i trommelen.



Før du begynner

TRINN 5 Bestemme vaskekapasiteten

Ikke overfyll vaskemaskinen. Overfylling kan føre til at vaskemaskinen ikke vasker som den skal. Se side **40** for vaskekapasitet for typen klær du skal vaske.

MERK

Når du vasker sengeteppe eller sengetrekk, kan vaskingen ta lengre tid eller sentrifugeringen bli mindre effektiv. For sengeteppe eller sengetrekk anbefales det å bruke en sentrifugeringshastighet på maks 800 o/min, og at klesvasken er maks 2,0 kg.

FORSIKTIG

- Ubalansert vask kan redusere sentrifugeytelsen.
- Kontroller at klesvasken er lagt helt inn i trommelen og ikke sitter fast i døren.
- Ikke smell igjen døren. Lukk døren forsiktig. Ellers kan det hende at døren ikke lukkes riktig.

TRINN 6 Bruk et vaskemiddel av riktig type

Vaskemiddeltypen avhenger av stofftype (bomull, syntetiske fibre, fine stoffer, ull), farge, vasketemperatur og hvor skitne klærne er. Sørg for å bruke vaskemiddel som er laget for å brukes i automatiske vaskemaskiner.

MERK

- Følg anbefalingene fra vaskemiddelprodusenten basert på vasketøyets vekt, hvor skittent tøyet er, og hvor hardt vannet er der du bor. Hvis du ikke er sikker på hvor hardt vannet er, kan du kontakte de lokale vannmyndighetene.
- Ikke bruk vaskemiddel som har en tendens til å bli hardt eller fast. Dette vaskemiddelet kan bli liggende etter skyllingen og blokkere avløpet.

FORSIKTIG

Når du vasker ull med programmet Ull-programmet, må du bruke et eget ullvaskemiddel. Hvis du bruker vaskemiddel i pulverform med Ull-programmet, kan vaskepulver bli liggende igjen på klærne og misfarge dem.



Vaskemiddelkapsler

For å få best mulig resultater ved bruk av vaskemiddelkapsler følger du disse instruksjonene.

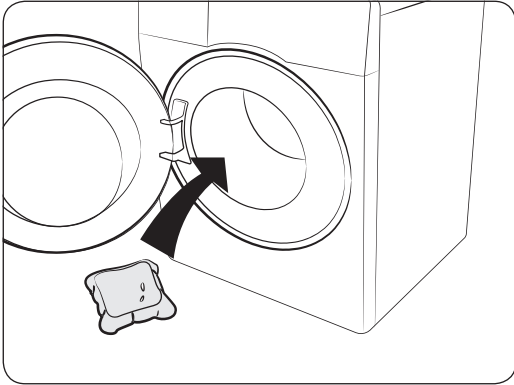

1. Legg kapselen nederst og bakerst i den tomme trommelen.

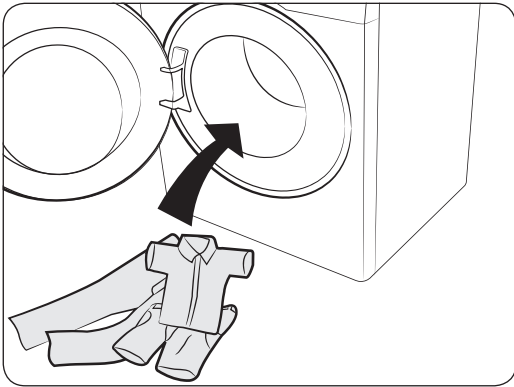

2. Legg skittentøyet i trommelen oppå kapselen.

⚠ FORSIKTIG

For programmer som bruker kaldt vann eller programmer som er ferdig på mindre enn en time, kan det hende at kapselen ikke løser seg helt opp.

Før du begynner

Vaskemiddelanbefaling

Anbefalingene gjelder temperaturutvalgene som er gitt i programtabellen.

●	Anbefalt	▲	Kun flytende vaskemiddel
-	Ikke anbefalt	△	Kun vaskemiddel i pulverform

Program	Vaskemiddel			Temp. (°C)
	Universell	Finvask og ull	Spesialist	
Eco 40–60	●	-	-	40~60
Bomull	●	-	-	Kald~90
Sensorstyrt vask (Kun modellene WD**T98****, WD**T93****)	●	-	-	40
15' Hurtigvask	▲	-	-	Kald~40
Super Speed (Kun modellene WD**T9****, WD**T8****, WD**T7****, WD**T6****)	●	-	-	Kald~40
Svært kaldt	●	-	-	Kald
Ull	-	▲	-	Kald~40
Sengetøy	●	-	-	Kald~40
Utendørs	●	-	●	Kald~40
Skjorter	●	-	-	Kald~60
Håndklær	●	-	-	Kald~90
Hygienesdamp	●	-	-	Kald~90
Overskyet dag	●	-	-	Kald~60
Aktivitetstøy	●	-	-	Kald~40
Farger	●	-	-	Kald~40
Syntetisk	●	-	-	Kald~60
Finvask	-	▲	-	Kald~40
Stille vask	●	-	-	Kald~40
Blandet vask (Kun modellen WD**T5****)	●	-	-	Kald~60
Vask og tørk	●	-	-	40~60

Retningslinjer for vaskemiddelskuffen

Modellene med automatisk fordeling har en tredelt fordeling: to rom for automatisk fordeling og et annen rom for manuell fordeling. Når automatisk fordeling er aktivert, fordeler vaskemaskinen en passe mengde vaskemiddel eller tøymykner for hver vask. Se nedenfor for mer informasjon:

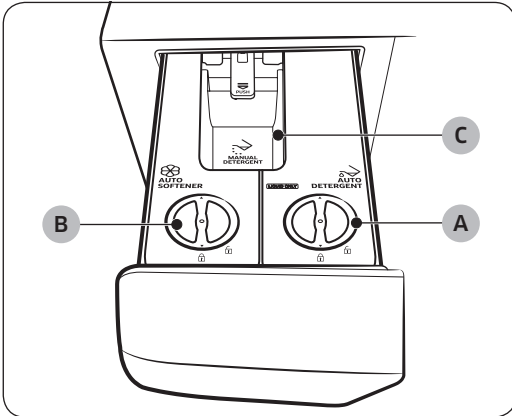

A. Bruk bare rom for flytende vaskemiddel ↗

- Bruk bare flytende vaskemiddel.

B. Automatisk rom for tøymykner ⊗

- Bruk bare tøymykner.

C. Manuelt vaskemiddelrom ↗

- Om nødvendig legger du til tøymykner manuelt som beskrevet av vaskemiddelprodusenten. Du kan bruke vaskepulver og flytende vaskemiddel i dette rommet.
- Hvis du vil bruke manuell fordeling, må du sørge for at automatisk fordeling er slått av. (Hvis du vil ha mer informasjon om hvordan du slår av automatisk fordeling, kan du se delen «Dose per vask» og «Dose per skylling» på side 44.
- Ikke gå over **maksstreken (D)** når du tilsetter vaskemiddel.

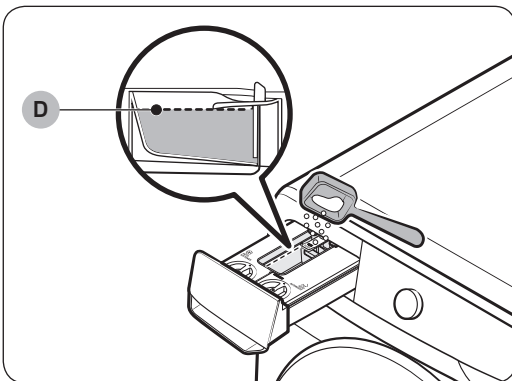

⚠ FORSIKTIG

- Ikke tilsett for mye vaskemiddel. Dette kan påvirke vaskeresultatene.
- Ikke bruk rensmidler ved rensing av trommelen. Kjemiske rester i trommelen svekker vaskeytelsen.



Før du begynner

FORSIKTIG

- Ikke bruk vaskemaskinen med uten rommene plassert i vaskemiddelskuffen.
 - En vannlekkasje kan forårsake elektrisk støt eller skade.
- Ikke bruk følgende vaskemiddeltyper i skuffen.
 - Tablett, kapsel, ball eller nettyper.
- Ikke bruk geltype eller viskøs vaskemiddel/tøymykner i vaskemiddelskuffen, da de kanskje ikke flyter godt.
 - Les produsentens instruksjoner for vaskemiddelet/tøymykneren før du bruker dem i vaskemaskinen.
- Ikke bær på et rom du har tatt ut. Sett rommet tilbake på plass.
 - Ellers kan rommet riste og føre til at innholdet søles ut.
- Tøm rommene i vaskemiddelskuffen før du flytter vaskemaskinen for å hindre at innholdet søler ut på gulvet.
- Vær forsiktig slik at du ikke søler tøymykner på arbeidsbenken eller kontrollpanelet.

MERK

- Meldingen «**Dispenser er åpen**» vises dersom vaskemiddelskuffen ikke er helt lukket. Lukk vaskemiddelskuffen før du starter vaskemaskinen.
- Hvis meldingen «**Legg til vaskemiddel**», «**Legg til tøymykner**» eller «**Legg til vaskemiddel og tøymykner**» vises på displayet, fyller du det tilsvarende rommet.
- Vaskemiddel/tøymykner fordeles ikke automatisk i Ull-programmet. For å fordeles vaskemiddel/tøymykner i Ull-syklusen, må du angi tilsetningsnivået for vaskemiddel/tøymykner manuelt.
- Ikke gå over maksstrekken når du fyll vaskemiddel og tøymykner.
- For spesielt vaskemiddel eller tøymykner (for ull, babyklær, etc.), kjøp ekstra rom og bruk de nye rommene utelukkende til det spesielle vaskemiddelet eller tøymykneren.
- Det kan være vanskelig å åpne vaskemiddelskuffen med bare fingertuppene. Ta godt tak i håndtaket til vaskemiddelskuffen med hånden og trekk for å åpne den.
- Dytt vaskemiddelskuffen helt inn for å lukke den. Du vil høre en klikkelyd når skuffen er lukket ordentlig.
- Hvis du føler at tøymyknerduften er svak, setter du tøymyknermengder til Høy.

Slik legger du i vaskemiddel i automatisk fordeling

MERK

- Hvis meldingen «**Legg til vaskemiddel**», «**Legg til tøymykner**» eller «**Legg til vaskemiddel og tøymykner**» vises på displayet, fyller du det tilsvarende rommet.
- Når du etterfyller auto-vaskemiddel/tøymyknerrommene, vil vaskemaskinen begynne å registrere vaskemiddelet/tøymyknermengden når du trykker og holder **▷** inne.
 - Deteksjonstiden kan variere avhengig av type vaskemiddel/tøymykner.



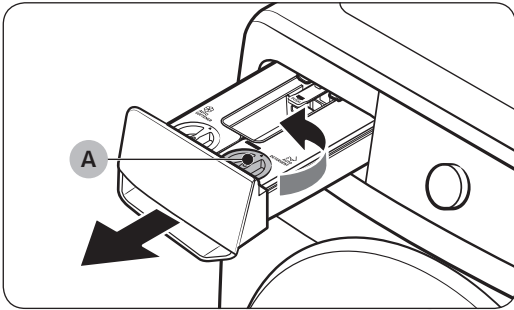

1. Trekk i vaskemiddelskuffen for å åpne.
2. Drei det **automatiske dekselet til vaskemiddelrommet (A)** mot klokken for å åpne.

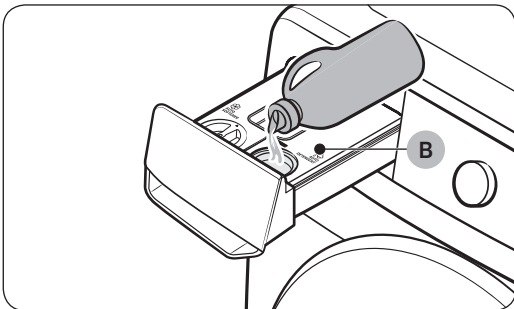

3. Ha i en passende mengde vaskemiddel i **det automatiske tøymyknerrommet (B)**.
 - Når du er ferdig, setter du dekselet tilbake og vrir det med klokken for å lukke.

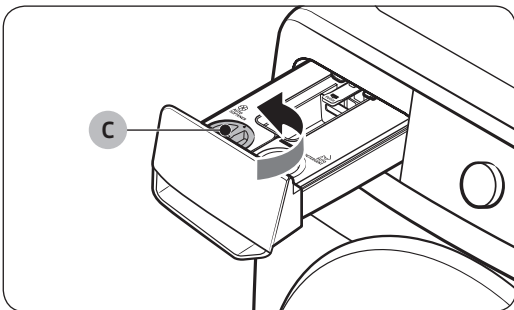

4. Drei det **automatiske dekselet til tøymyknerrommet (C)** mot klokken for å åpne.

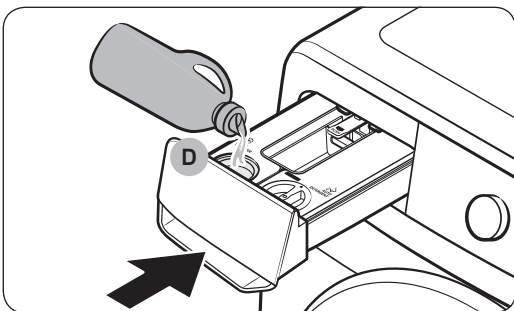

5. Påfør en passende mengde tøymykner på **det automatiske tøymyknerrommet (D)**.
 - Når du er ferdig, setter du dekselet tilbake og vrir det med klokken for å lukke.
6. Dytt inn vaskemiddelskuffen for å lukke den.
 - Dytt vaskemiddelskuffen helt inn. Du vil høre en klukkelyd når skuffen er lukket ordentlig.



Før du begynner

FORSIKTIG

- Ikke tilsett vaskemiddel/tøymykner på skuffen uten vaskemiddel/tøymyknerrom.
 - I tilfelle må du rengjøre skuffen og deretter sette inn begge rommene.
- Bruk kun flytende vaskemiddel/tøymykner med vaskemiddel-/tøymyknerrommene. Ikke bruk vaskemiddel i pulverform.
- Kontroller at begge vaskemiddel-/tøymyknerrommene er satt helt inn.
 - Hvis ikke, kan det hende at vaskemaskinen ikke starter, eller ikke fordeler vaskemiddelet.
- Rengjør vaskemiddel-/tøymyknerrommet før du etterfyller dem med samme eller en annen type vaskemiddel eller tøymykner.
- Ikke la vaskemiddel/tøymykner være i vaskemiddel-/tøymyknerrommene i mer enn 6 uker.
- Ikke bland vaskemiddel med tøymykner i noen av rommene.
- For å hindre at vaskemiddel/tøymykner hardner, må du ikke åpne dekelet når vaskemiddelet/tøymykneren er tilsatt i rommet.
- Ikke bruk blekemidler som kan føre til rust og/eller generere gass.
- Ikke vend rommene opp/ned.
 - Innholdet kan søles ut.
- Ikke trykk på utslippet bakerst på rommene mens du beveger på dem.
 - Innholdet kan lekke ut.
- Vær forsiktig når du har oppi vaskemiddel eller tøymykner i rommene.
 - Innholdet kan søles ut.
- Når du fjerner vaskemiddel-/tøymyknerrommet for å sjekke gjenværende innhold (ved en feilmelding eller før meldingen vises), kan skuffen ha gjenværende innhold eller det kan lekke fra bunnen av skuffen.
- Kontroller at alle rommene i vaskemiddelskuffen er tomme før du flytter vaskemaskinen.
- Fyllings- eller etterfyllingsnivået på vaskemiddelet/tøymykneren avhenger av type eller gjenværende mengde vaskemiddel/tøymykner.
- Hvis du ser «**Legg til vaskemiddel**», «**Legg til tøymykner**» eller «**Legg til vaskemiddel og tøymykner**» vises på displayet, fyller du det tilsvarende rommet. Hvis du fyller opp senere, kan fyllingsnivået senkes.
- Påføring av vaskemiddel direkte på tøyet forårsaker misfarging. Fyll vaskemiddel i vaskemiddelrommet.
- Ikke bruk hardnet vaskemiddel/tøymykner.

MERK

- Fuktighet i vaskepulverrommet fører til at vaskepulveret kleber seg. Tørk derfor fuktigheten med tørr klut før du tilsetter vaskepulveret.
- Bruk kun vaskemiddel og blekemiddel som er egnet til vaskemaskin.
- Ikke bruk geltype eller viskøs vaskemiddel/tøymykner i vaskemiddelskuffen, da de kanskje ikke flyter godt.
 - Les produsentens instruksjoner for vaskemiddelet/tøymykneren før du bruker dem i vaskemaskinen.



Operasjoner

MERK

Syklus- og funksjonsnavnene som vises i denne håndboken kan avvike fra produktet.

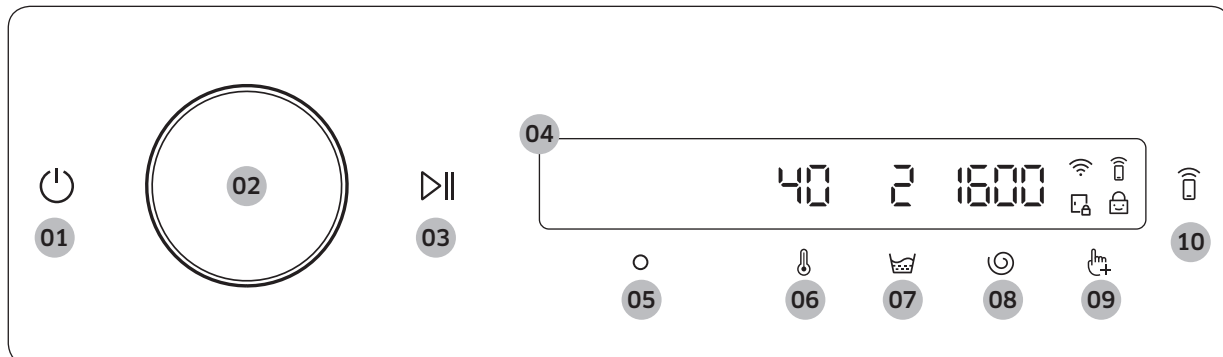

Kontrollpanel







01 Av/På	<p>Trykk for å slå vaskemaskinen på eller av.</p> <ul style="list-style-type: none">Hvis du ikke drifter kontrollpanelet i 10 minutter etter at vaskemaskinen er slått på, slås vaskemaskinen automatisk av.Vaskemaskinen skruer seg automatisk av når programmet er fullført. <p>⚠ FORSIKTIG</p> <p>Ikke trykk på for å skru av vaskemaskinen når vaskeprogrammet er i gang. Trykk og hold for å pause programmet først, og deretter trykke for å skru vaskemaskinen av.</p>
02 Navigasjonsskiven	<p>Drei navigasjonsskiven til venstre eller høyre for å navigere gjennom programmer og funksjoner.</p> <p>Når du vrir på navigasjonsskiven, viser LCD-skjermen valget ditt (for eksempel program, flere funksjoner og systemfunksjoner).</p>
03 Start/pause	<p>Trykk og hold for å starte eller pause en operasjon.</p>
04 Skjerm	<p>Displayet viser informasjon om programmet som er i gang og anslått gjenværende tid, eller en informasjonsbeskjed når det oppstår et problem.</p> <p>MERK</p> <p>Den faktiske vasketiden kan avvike fra den estimerte tiden som først vises på kontrollpanelet når du velger syklus.</p>
05 OK	<p>Trykk for å bekrefte valget av funksjon eller innstilling.</p>
06 Temp.	<p>Trykk for å endre vanntemperaturen for det valgte programmet.</p> <ul style="list-style-type: none">Indikatoren over knappen indikerer standardinnstillingen eller den valgte innstillingen.
07 Skylling	<p>Trykk for å endre antallet skyllingsomdreininger for det valgte programmet.</p> <ul style="list-style-type: none">Indikatoren over knappen indikerer standardinnstillingen eller den valgte innstillingen.



Operasjoner

08 Sentrifugering 	<p>Trykk for å endre sentrifugeringshastigheten for det valgte programmet.</p> <ul style="list-style-type: none"> Indikatoren over knappen indikerer standardinnstillingen eller den valgte innstillingen.
09 Flere funksjoner 	<p>Trykk for å åpne menyen for Flere funksjoner.</p> <p>Trykk og hold inne i 3 sekunder for å åpne systemfunksjoner-menyen.</p>
10 Smart Control 	<p>Trykk for å aktivere eller deaktivere funksjonen Smart Control.</p> <p>Trykk og hold for å gå inn i sammenkoblingsmodus for å koble deg til SmartThings-appen.</p> <ul style="list-style-type: none"> Når Smart Control-funksjonen er aktivert, kan du kontrollere vaskemaskinen eksternt ved bruk av SmartThings-appen på smarttelefonen eller nettbrettet ditt (Android eller iOS).

Ikonbeskrivelser

	Wi-Fi	<ul style="list-style-type: none"> Dette ikonet indikerer at vaskemaskinen er koblet til Wi-Fi.
	Smart Control	<ul style="list-style-type: none"> Dette ikonet indikerer at Smart Control er på. For mer informasjon om Smart Control, se side 50.
	Dørlås	<ul style="list-style-type: none"> Dette ikonet indikerer at døren er låst og ikke kan åpnes. Døren låses automatisk under et program og denne indikatoren skruer seg på. Du kan åpne døren når dette ikonet forsvinner.
	Barnesikring	<ul style="list-style-type: none"> Dette ikonet indikerer at Barnesikring er på. For mer informasjon om Barnesikring, se side 46.



Bruke et program

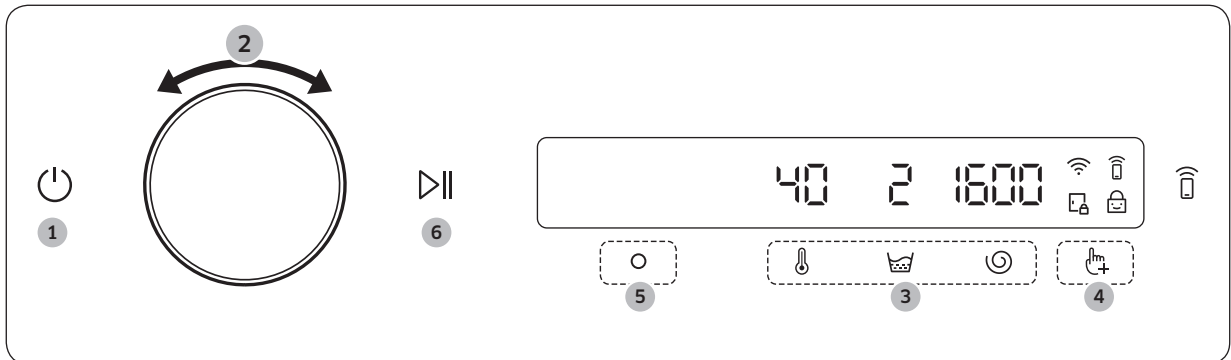

1. Trykke på skruer på vaskemaskinen.
2. Vri på **navigasjonsskiven** for å velge ønsket program.
 - For mer informasjon om **Programoversikt**, se side **40**.
3. Trykk på , , eller for å endre standardinnstillingene for programmer.
4. Trykk på , og vri deretter på **navigasjonsskiven** for å velge flere funksjoner.
 - For mer informasjon om **Flere funksjoner**, se side **43**.
5. Trykk på for å endre innstillingene for flere valgte funksjoner.
 - Ikke alle maskiner har flere funksjoner tilgjengelig.
6. Trykk og hold for å starte operasjon.
 - Når du har angitt programmet du ønsker, viser skjermen en kort programbeskrivelse, maksimal mengde klesvask og programtid. Du kan også sjekke programframgangen, gjenstående programtid og informasjonskoder.

Operasjoner

Programoversikt

Programbeskrivelser

Program	Beskrivelse	Maks. vekt (kg)			
		WD1*	WD9*	WD8*	WD7*
Eco 40–60	<ul style="list-style-type: none"> For rengjøring av normalt tilsmussede bomullsartikler som er erklært å være vaskbare ved 40 °C eller 60 °C, sammen i samme program. Dette programmet brukes til å fastslå samsvar med EUs lov om økodesign. Dette programmet er satt som standard. 	Maks			
Bomull	<ul style="list-style-type: none"> For bomullstøy, sengetøy, bordduker, undertøy, håndklær eller skjorter. Vasketiden og antall skyllinger justeres automatisk etter vekten. For rengjøring av lett skitne bomullsartikler ved en nominell temperatur på 20 °C. 	Maks			
Sensorstyrt vask (Kun modellene WD**T98****, WD**T93****)	<ul style="list-style-type: none"> Justerer mengden vaskemiddel og programmet i henhold til vekten og hvor skitne plaggene er. Dette programmet passer best med funksjonen automatisk fordeling. 	-	Maks		-
15' Hurtigvask	<p>For mindre skitne plagg på under 2,0 kg som du vil vaske raskt.</p> <ul style="list-style-type: none"> Bruk mindre enn 20 g vaskemiddel. Hvis du bruker mer enn 20 g vaskemiddel, kan det samle seg opp rester av vaskemiddel. Bruk maksimalt 20 ml flytende vaskemiddel. 	2	2	2	2
Super Speed (Kun modellene WD**T9****, WD**T8****, WD**T7****, WD**T6****)	<ul style="list-style-type: none"> Rask vask for hverdagsklær som undertøy og skjorter. Programtiden varierer avhengig av vanntilførselforholdene, vekt og type vasketøy. 	5	5	5	5
Svært kaldt	<ul style="list-style-type: none"> Økoboble-syklus på lav temperatur som bidrar til å redusere strømforbruket. 	4	4	4	4
Syntetisk	<ul style="list-style-type: none"> For tøy av polyester (diolen, trevira), polyamid (perlon, nylon) eller lignende. 	4	4	4	4
Finvask	<ul style="list-style-type: none"> For rene tekstiler, BH-er, undertøy (silke) og annet stoff som bare skal vaskes for hånd. Bruk flytende vaskemiddel for best resultat. 	2	2	2	2
Håndklær	<ul style="list-style-type: none"> For badehåndklær, vaskekluter og matter. 	4	4	4	4

Program	Beskrivelse	Maks. vekt (kg)			
		WD1*	WD9*	WD8*	WD7*
Sengetøy	<ul style="list-style-type: none"> For sengetepper, laken, sengetrekk osv. Best resultater får du ved å vaske bare én type sengetøy. 	2	2	2	2
Skjorter	<ul style="list-style-type: none"> For skjorter, bluser som er laget av bomull, syntetisk fiber. 	2	2	2	2
Hygienedamp	<ul style="list-style-type: none"> Bomull og lin som har vært i direkte kontakt med huden, som f.eks. undertøy. For optimale hygieneresultater velger du en temperatur på minst 60 °C. Dampprogrammer er allergivennlige og fjerner bakterier (steriliserer). 	4	4	4	4
Ull	<ul style="list-style-type: none"> Spesifikt for ull som kan vaskes i maskin. Ullprogram-funksjonen bruker forsiktige pulserende bevegelser og bløtlegging for å beskytte ullfibrene mot krymping/misforming. Et nøytralt vaskemiddel anbefales. 	2	2	2	2
Utendørs	<ul style="list-style-type: none"> For yttertøy, skitøy og sportstøy som er laget av funksjonelle materialer som kunstfiber, stretch og mikrofiber. 	2	2	2	2
Aktivitetstøy	<ul style="list-style-type: none"> For treningsklær som gensere, joggebukser, trøyer/ topper og andre typer treningsklær. Dette programmet gir effektiv flekkfjerning med kontrollert trommelrotering for behandling av spesielt stoff. 	2	2	2	2
Farger	<ul style="list-style-type: none"> Med ekstra skyllinger og redusert sentrifugering for å sikre at tøyet vaskes skånsomt og skylles grundig. 	4	4	4	4
Stille vask	<ul style="list-style-type: none"> For reduisering av driftstøy og vibrering. 	4	4	4	4
Blandet vask (Kun modellen WD**T5*****)	<ul style="list-style-type: none"> For blandet vask som består av bomull og syntetiske stoffer. 	4	4	4	4
Overskyet dag	<ul style="list-style-type: none"> For optimal sentrifugering ved høy fuktighet. 	Maks			
Skylling og sentr.	<ul style="list-style-type: none"> Med en ekstra skylling etter at vasketøyet er tilsatt tøyemykner. 	Maks			
Tøm/sentrifuger	<ul style="list-style-type: none"> For å tappe vannet inne i trommelen og kjøre en ekstra sentrifugering for effektivt å fjerne fuktighet fra tøyet. 	Maks			
Vask og tørk	<ul style="list-style-type: none"> For rengjøring av normalt tilsmussede bomullsartikler som er erklært å være vaskbare ved 40 °C eller 60 °C, sammen i samme program, og tørke dem på en slik måte at de kan legges rett i skapet Dette programmet brukes til å fastslå samsvar med EUs lov om økodesign for vask og tørk. 	6	6	5	4
Bomullstørk	<ul style="list-style-type: none"> For generell tørking. 	6	6	5	4

Operasjoner

Norsk



Program	Beskrivelse	Maks. vekt (kg)			
		WD1*	WD9*	WD8*	WD7*
Syntetisk tørk	<ul style="list-style-type: none"> Et tørkeprogram med lav temperatur for varmfølsomme plagg. 	3	3	3	3
Luftvask	<ul style="list-style-type: none"> Dette programmet er nyttig når du vil fjerne vond lukt. 	1	1	1	1
Trommelrengjøring+ (kun modellene WD**T9*****, WD**T8*****, WD**T7*****, WD**T6*****)	<ul style="list-style-type: none"> Rengjør trommelen ved å fjerne smuss og bakterier. Rengjør trommeldørforseglingen ved å fjerne smuss fra forseglingen. Utføres hver 40. vask uten bruk av vaskemiddel eller blekemiddel. Varsel vises etter hver 40. vask. Trommelen må være tom. Ikke bruk rensmidler ved rensing av trommelen. 	-	-	-	-
Trommelrengjøring (kun modellen WD**T5*****)	<ul style="list-style-type: none"> Rengjør trommelen ved å fjerne smuss og bakterier. Utføres hver 40. vask uten bruk av vaskemiddel eller blekemiddel. Varsel vises etter hver 40. vask. Trommelen må være tom. Ikke bruk rensmidler ved rensing av trommelen. 	-	-	-	-

MERK



- Å fylle vaskemaskinen for husholdning eller den kombinerte vask/tørk-maskinen for husholdning opp til kapasiteten som produsenten angir for de respektive programmene, vil bidra til energi- og vannbesparelser.
- Støy og gjenværende fuktighet er påvirket av sentrifugehastigheten: jo høyere sentrifugehastighet i sentrifugefasen, desto høyere støy og lavere gjenværende fuktighet.
- De mest effektive programmene når det gjelder energiforbruk er generelt de som yter ved lavere temperaturer og varer lengre.

Flere funksjoner

Bruke Flere funksjoner





1. Trykk på .
2. Vri på **navigasjonsskiven** for å velge ønsket funksjon i Flere funksjoner.
3. Trykk på  for å endre den valgte funksjonsinnstillingen eller starte funksjonen.

MERK

- For å returnere til hovedskjermen, trykk på  igjen, eller vri **navigasjonsskiven** for å velge **Tilbake** og trykk på .
- Hvis den valgte funksjonen ikke støttes, vil meldingen «**Ikke støttet**» vises, og -knappen aktiveres ikke.
- Når du velger en funksjon i Flere funksjoner, vil en kort hjelpemelding vises de første ti gangene du bruker den.

Tørr



Du kan legge til en tørkeprosess på slutten av en vaskesyklus.

1. Velg et program og endre programinnstillingene etter behov.
2. Trykk på .
3. Vri på **navigasjonsskiven** for å velge **Tørr**, og trykk deretter på .
4. Vri på **navigasjonsskiven** eller trykk  flere ganger for å velge ønsket tørketid.
 - Du kan velge mellom **Off, Auto, 30 min, 1t 00min, 1t 30min, 2t 00min, 3t 00min** eller **4t 00min**.
5. Trykk og hold .

Quick Drive (kun modeller for WD**T7*****)

Du kan redusere den totale vasketiden for de valgte programinnstillingene.

Quick Drive kan være utilgjengelig for noen sykluser.



1. Velg et program og endre programinnstillingene etter behov.
2. Trykk på .
3. Vri på **navigasjonsskiven** for å velge **Quick Drive**, og trykk deretter på .
4. Trykk og hold .



Operasjoner



Forvask

Du kan legge til et innledende vaskeprogram før hovedvaskprogrammet.

1. Velg et program og endre programinnstillingene etter behov.
2. Trykk på .
3. Vri på **navigasjonsskiven** for å velge **Forvask**, og trykk deretter på .
4. Trykk og hold .



Boblebløtgjøring

Denne funksjonen bidrar til å fjerne en rekke ulike vanskelige flekker. Når boblebløtgjøring er valgt, bløtlegges vasketøyet grundig i vannbobler for effektiv vasking.

1. Velg et program og endre programinnstillingene etter behov.
2. Trykk på .
3. Vri på **navigasjonsskiven** for å velge **Boblebløtgjøring**, og trykk deretter på 
 - Boblebløtgjøring er tilgjengelig med følgende programmer, og legger til opptil 30 minutter på vasketiden: Bomull, Syntetisk, Sengetøy og Super Speed.
4. Trykk og hold .



Intensiv

For svært skittent vasketøy. Hvert program varer lenger enn normalt.

1. Velg et program og endre programinnstillingene etter behov.
2. Trykk på .
3. Vri på **navigasjonsskiven** for å velge **Intensiv**, og trykk deretter på .
4. Trykk og hold .



Dose per vask

Du kan øke eller redusere mengden vaskemiddel som dispenseres automatisk.

1. Trykk på .
2. Vri på **navigasjonsskiven** for å velge **Dose per vask**, og trykk deretter på .
3. Trykk  på for å velge ønsket innstilling.
 - Standardinnstillingen er Med. (Middels).
 - Du kan velge mellom Med., Høy, Av eller Lav.

Dose per skylling

Du kan øke eller redusere mengden vaskemiddel som dispenseres automatisk.

1. Trykk på .
2. Vri på **navigasjonsskiven** for å velge **Dose per skylling**, og trykk deretter på .
3. Trykk  på for å velge ønsket innstilling.
 - Standardinnstillingen er Med. (Middels).
 - Du kan velge mellom Med., Høy, Av eller Lav.



Mine programmer

Legg til eller fjern programmer for å lage en personlig programliste.





1. Trykk og hold  i 3 sekunder.
2. Vri på **navigasjonsskiven** for å velge **Mine programmer**, og trykk deretter på .
 - Du kan bare redigere et program for å lage et personlig program når vaskemaskinen ikke er i bruk.
3. Vri på **navigasjonsskiven** for å velge et ønsket program.
4. Trykk på  for å legge til eller fjerne det valgte programmet.
 - Tillegg og fjerning av opplegget lagres automatisk.
5. Når du er ferdig med å opprette Mine programmer, trykk på  for å returnere til programskjermen.

MERK

- Eco 40–60 og Trommelrengjøring+-programmene kan ikke fjernes fra programlisten.
- Du kan også redigere Mine programmer i SmartThings-appen.

Utsatt slutt

Du kan stille inn vaskemaskinen slik at den avslutter vasken din automatisk på et senere tidspunkt. Du kan velge mellom en utsettelse på 1 til 24 timer (i trinn på 1 time). Timen som vises, angir tidspunktet vasken vil være ferdig på.

1. Velg et program og endre programinnstillingene etter behov.
2. Trykk på .
3. Vri på **navigasjonsskiven** for å velge **Utsatt slutt**, og trykk deretter på .
4. Vri på **navigasjonsskiven** for å velge ønsket tid, og trykk deretter på .
5. Trykk og hold .
 - Status vises på skjermen og vaskemaskinen snurrer på trommelen for å beregne vekten på vasken (hvis vektberegning er forhåndsinnstilt for det valgte programmet). Når vektberegning er fullført, viser skjermen gjenværende tid av programmet.
 - For å avbryte Utsatt slutt, trykk på  for å starte vaskemaskinen på nytt.

Eksempel fra virkeligheten



Du ønsker å avslutte et to timers program om 3 timer fra nå. For å gjøre det legger du til tilvalget Utsatt slutt for den nåværende syklusen med 3 timer valgt, før du trykker på **Start/Pause** klokken 14.00. Hva skjer så? Vaskemaskinen begynner å gå klokken 15.00 og er ferdig klokken 17.00. Nedenfor ser du tidslinjen for dette eksempelet.











Operasjoner

Barnesikring

For å hindre at barn eller spedbarn ved et uhell starter eller stiller inn vaskemaskinen, kan du bruke, Barnesikring som låser alle knappene bortsett fra  og .

1. Trykk på .
2. Vri på **navigasjonsskiven** for å velge **Barnesikring**, og trykk deretter på .
3. Trykk på  for å velge **På** eller **Av**.
 - Barnesikring -ikonet skruer seg på når funksjonen er på.



MERK

- Når Barnesikring er på, er alle knappene deaktiverte bortsett fra  og . Døren til vaskemaskinen låses også.
- Trykker du på en knapp mens Barnesikring er på trigges en alarm med beskjeden «**Barnesikring på**».
- Du kan ikke åpne døren etter et vaskeprogram når Barnesikring er på. Skru av funksjonen før døren åpnes for å ta ut klesvasken.





Systemfunksjoner

Bruke Systemfunksjoner



1. Trykk og hold  i 3 sekunder.
2. Vri på **navigasjonsskiven** for å velge ønsket systemfunksjon, og trykk deretter på .
3. Trykk på  for å endre den valgte funksjonsinnstillingen eller starte funksjonen.

MERK

For å returnere til hovedskjermen, trykk på  igjen, eller vri **navigasjonsskiven** for å velge **Tilbake** og trykk på .



Vannets hardhetsgrad

Sett vannets hardhetsgrad i henhold til din region. Konsentrasjonsnivået for vaskemiddel justeres automatisk i henhold til innstillingen for vannets hardhetsgrad.

1. Trykk og hold  i 3 sekunder.
2. Vri på **navigasjonsskiven** for å velge **Vannets hardhetsgrad**, og trykk deretter på .
3. Trykk  på for å velge ønsket innstilling.
 - Standardinnstillingen er Med. (Middels).
 - Du kan velge mellom Med., Hardt eller Mykt.

Tøymykner

Du kan endre konsentrasjonsnivået til tøymykneren.



1. Trykk og hold  i 3 sekunder.
2. Vri på **navigasjonsskiven** for å velge **Tøymykner**, og trykk deretter på .
3. Trykk  på for å velge ønsket innstilling.
 - Standardinnstillingen er 1x.
 - Du kan velge mellom 1x, 2x eller 3x.

MERK

Mengden tøymykner som tilsettes reduseres hvis du øker konsentrasjonsnivået.

AI-mønster

Denne funksjonen lagrer ofte brukte programmer og innstillinger. Når du skruer på funksjonen, husker vaskemaskinen programmene du bruker mest og deres innstillinger (Temp., Skylling, Sentrifugering) og viser dem i hyppighetsrekkefølge.



1. Trykk og hold  i 3 sekunder.
2. Vri på **navigasjonsskiven** for å velge **AI-mønster**, og trykk deretter på .
3. Trykk på  for å velge **På** eller **Av**.
 - Standardinnstillingen er På. Angi til Av hvis du ikke ønsker å bruke denne funksjonen.
 - Når du slår av funksjonen, tilbakestilles alle lagrede data.



Operasjoner

Alarm

Du kan slå på eller av melodien for fullført syklus. De andre lydene er imidlertid aktive.



1. Trykk og hold  i 3 sekunder.
2. Vri på **navigasjonsskiven** for å velge **Alarm**, og trykk deretter på .
3. Trykk på  for å velge **På** eller **Av**.
 - Standardinnstillingen er På.

MERK

Innstillingen forblir ukjedet selv om du starter vaskemaskinen på nytt.





Kalibrering

Du kan kjøre kalibrering igjen for nøyaktig vektgjenkjenning.

1. Trykk og hold  i 3 sekunder.
2. Vri på **navigasjonsskiven** for å velge **Kalibrering**, og trykk deretter på .
 - Kalibrering starter ikke dersom døren ikke er lukket ordentlig.
 - Trommelen roterer med og mot klokken i omtrent 3 minutter.
3. Når kalibrering er fullført, vises beskjeden «Kalibrering fullført!» på displayet, og vaskemaskinen slår seg av automatisk.

Wi-Fi



Du kan skru vaskemaskinens Wi-Fi av eller på.

1. Trykk og hold  i 3 sekunder.
2. Vri på **navigasjonsskiven** for å velge **Wi-Fi**, og trykk deretter på .
3. Trykk på  for å velge **På** eller **Av**.
 - Vaskemaskinen Wi-Fi er slått av som fabrikkinnstilling. Vaskemaskinens Wi-Fi slås imidlertid på automatisk når du slår på vaskemaskinen for første gang. Deretter opprettholdes den endelige Wi-Fi-innstillingen uavhengig av vaskemaskinens strømstatus.
 - Når du slår på vaskemaskinens Wi-Fi og kobler til et nettverk, forblir vaskemaskinen koblet til nettverket selv når du slår av strømmen.
 - Wi-Fi-en  indikerer at vaskemaskinen er koblet til ruterens via Wi-Fi-tilkoblingen.



Språk

Du kan endre systemspråket.

1. Trykk og hold  i 3 sekunder.
2. Vri på **navigasjonsskiven** for å velge **Språk**, og trykk deretter på .
3. Vri på **navigasjonsskiven** for å velge ønsket språk, og trykk deretter på .

Fabrikkinnstillinger

Du kan tilbakestille vaskemaskinen.



1. Trykk og hold  i 3 sekunder.
2. Vri på **navigasjonsskiven** for å velge **Fabrikkinnstillinger**, og trykk deretter på .
 - Vaskemaskinen tilbakestilles til fabrikkinnstillingen.

Spesialfunksjoner

AddWash (bare for aktuelle modeller)

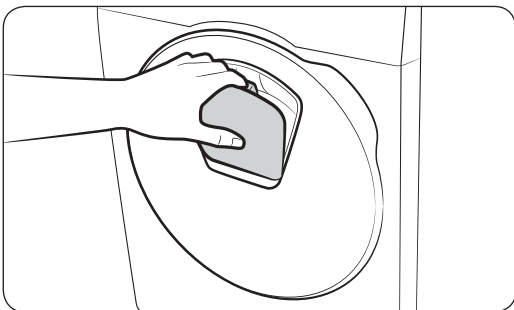
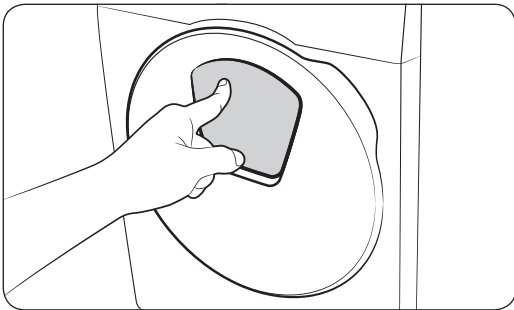
For å legge til tøy etter at vasken er i gang, bruker du AddWash-døren.



1. Trykk og hold  for å stoppe vaskeprogrammet.
2. Trykk i det øverste området av AddWash-døren for å låse opp døren. Døren beveger seg litt innover når du trykker på den, og så åpnes den.
3. Åpne AddWash-døren helt og legg i mer tøy gjennom AddWash-døren inn i trommelen.
4. Løft AddWash-døren tilbake i riktig posisjon og lås døren ved å dytte på det øverste området av døren til du hører et klikk. Trykk deretter og hold  for å gjenoppta vaskeprogrammet.

FORSIKTIG

Ikke legg for mye trykk på AddWash-døren. Den kan bli ødelagt.

MERK

Vannet inni trommelen lekker ikke hvis AddWash-døren er lukket skikkelig. Det kan danne seg vandrdåper rundt AddWash-døren, men de vil ikke lekke ut fra trommelen. Dette er normalt.



Operasjoner

FORSIKTIG

- Ikke åpne AddWash-døren hvis det har dannet seg såpeskum inni trommelen som stiger over nivået for AddWash-døren.
- Ikke forsøk å åpne AddWash-døren mens maskinen er i gang uten å ha trykket og holdt på ▷||først. Merk deg at AddWash-døren kan åpnes ved et uhell (uten å ha trykket og holdt på ▷||) når vasken er ferdig.
- Ikke press for mye tøy gjennom AddWash-døren. Da kan ytelsen bli svekket.
- Ikke bruk det nederste området på AddWash-døren som et håndtak. Fingrene dine kan sette seg fast.
- Sørg for at det ikke sitter fast tøy i AddWash-døren.
- Hold kjæledyr unna vaskemaskinen, spesielt AddWash-døren.
- Når du bruker varmt vann til vasken, kan det se ut som AddWash-døren lekker vann når du åpner og lukker AddWash-døren. Dette er normalt og skyldes at damp fra AddWash-døren har blitt kaldt og dannet vanndråper på overflaten.
- Når AddWash-døren lukkes, forsegles døren og det kan ikke lekke vann. Men du kan legge merke til noe som ser ut som vannlekkasje rundt døren, dette kan være gjenværende vann rundt AddWash-døren som former vanndråper. Dette er normalt.
- Hverken hoveddøren eller AddWash-døren kan åpnes når vanntemperaturen er over 50 °C. Hvis vannivået i trommelen er over et visst punkt, kan ikke hoveddøren åpnes.
- Hvis en informasjonskode med **AddWash-døren er åpen** vises på skjermen, kan du se **Informasjonskoder**-delen for å se hva du skal gjøre.
- Hold AddWash-døren og omgivelsene rene til enhver tid. Rester eller vaskemiddel på eller rundt forseglingene til AddWash-døren kan føre til en lekkasje.



Legge til klesvask for ikke-AddWash-modeller (kun aktuelle modeller)

1. Trykk og hold ▷||for å stoppe vaskeprogrammet.
2. Åpne døren og legg klesvasken inn i trommelen.
3. Lukk døren og trykk og hold ▷||igjen for å gjenoppta vaskeprogrammet.

Smart Control (bare for aktuelle modeller)

Du kan ikke koble til SmartThings-appen og kontrollere vaskemaskinen din eksternt.

Koble til vaskemaskinen

1. Last ned og åpne SmartThings-appen på smarttelefonen eller nettbrettet (Android og iOS)
2. Trykk på  for å skru på vaskemaskinen.
3. Trykk og hold .
 - a. Vaskemaskinen går inn i AP-modus og kobles til smarttelefonen eller nettbrettet.
 - b. Trykk på  for godkjenne vaskemaskinen.
 - c. Når godkjenningsprosessen er fullført, er vaskemaskinen koblet til appen.
 - Du kan bruke forskjellige funksjoner som er tilgjengelige i SmartThings-appen.

MERK

- Hvis vaskemaskinen din ikke klarer å koble til SmartThings-appen, prøv igjen.
- Sjekk ruterer hvis du opplever problemer med Internett-tilkoblingen etter at du har koblet vaskemaskinen til SmartThings-appen.



- Hvis Wi-Fi er av, trykk og hold  i tre sekunder for å gå inn i Systemfunksjoner-menyen, og velg Wi-Fi for å slå den på.
- Når du slår på vaskemaskinens Wi-Fi, kan du koble deg til vaskemaskinen via SmartThings-appen på smarttelefonen eller nettbrettet ditt, uavhengig av vaskemaskinens strømstatus. Vaskemaskinen vises imidlertid offline på SmartThings-appen hvis vaskemaskinens Wi-Fi er av.
- Lukk døren før du starter Smart Control-funksjonen.
- Hvis du bruker vaskemaskinen en stund uten å koble til SmartThings-appen, vil en pop-up-melding om Smart Control vises i 3 sekunder.
- Hvis vaskemaskinens Wi-Fi ikke er koblet til et AP (tilgangspunkt), vil Wi-Fi slå seg av når du slår av strømmen.

Stay Connect

Sett opp Stay Connect-funksjonen i SmartThings-appen din for å holde Smart Control påskrudd etter en program. Vaskemaskinen din forblir tilkoblet appen, slik at du kan sende flere instruksjoner, enten du er hjemme eller borte.

1. Hvis du skrur på Stay Connect-funksjonen på SmartThings-appen, vil vaskemaskinen være i strømsparings- og ventemodus etter fullført program.
 - Stay Connect-funksjonen vil forbli aktiv i opptil 7 dager hvis døren forblir lukket.
2. Når Stay Connect-funksjonen er aktiv, er Smart Control, Dørlås, og Wi-Fi-ikonene opplyst på displayet til vaskemaskinen din.
3. Du kan enkelt kontrollere vaskemaskinen din, legge til skylling, sentrifugering eller tørkeprogram ved hjelp av SmartThings-appen.

MERK

- Vaskemaskinen går over til strømsparings- og ventemodus når driften er pauset, selv om maskinen ikke er koblet til SmartThings-appen.
- I noen tilfeller er det bare dørlåsesikonet som lyser opp.



Operasjoner

SmartThings

Wi-Fi-tilkobling

På smarttelefonen eller nettbrettet ditt går du til **Settings (Innstillinger)** og slår på den trådløse tilkoblingen og velger et tilgangspunkt (AP).

- Dette apparatet støtter Wi-Fi 2,4 GHz-protokollene.

Last ned

På et appmarked (Google Play Butikk, Apple App Store, Samsung Galaxy Apps) finner du SmartThings-appen ved å søke etter «SmartThings». Last ned og installer appen på enheten din.

MERK

Appen kan endres uten forvarsel for å gi forbedret ytelse.

Logg inn

Først må du logge inn på SmartThings med Samsung-kontoen din. Hvis du vil opprette en ny Samsung-konto, følger du instruksjonene på appen. Du trenger ikke en separat app for å opprette kontoen din.

MERK

Hvis du har en Samsung-konto, bruker du den kontoen til å logge inn. En registrert Samsung-smarttelefon- eller nettbrettbruker logges automatisk inn.

Slik registrerer du apparatet ditt på SmartThings

1. Påse at smarttelefonen eller nettbrettet ditt er koblet til et trådløst nettverk. Hvis ikke, går du til **Settings (Innstillinger)** og slår på den trådløse tilkoblingen og velger et tilgangspunkt.
2. Åpne **SmartThings** på smarttelefonen eller nettbrettet ditt.
3. Når du ser meldingen «A new device is found. (En ny enhet har blitt funnet.)», velger du **Add (Legg til)**.
4. Hvis det ikke vises noen melding, velger du **+** og velger apparatet ditt i listen over tilgjengelige apparater. Hvis du ikke finner apparatet ditt på listen, velger du **Device Type (Enhetstype) > Specific Device Model (Spesifikk enhetsmodell)**, og deretter legger du til apparatet ditt manuelt.
5. Registrer apparatet ditt på SmartThings-appen som følger.
 - a. Legg til apparatet ditt i SmartThings. Påse at apparatet ditt er koblet til SmartThings.
 - b. Når registreringen er fullført, vises apparatet ditt på smarttelefonen eller nettbrettet ditt.



Åpen kildekode-kunngjøring

Programvaren som følger med dette produktet, inneholder programvare med åpen kildekode. Du kan få den fullstendige tilsvarende kildekode i en periode på tre år etter den siste forsendelsen av dette produktet ved å kontakte supportteamet via <http://opensource.samsung.com> (bruk «Forespørsel»-menyen.)

Det er også mulig å få hele den tilsvarende kildekode på et fysisk medium som en CD-ROM mot et lite gebyr.

Følgende URL http://opensource.samsung.com/opensource/SMART_AT_051/seq/0 fører til den åpne kildekode-lisensinformasjon knyttet til dette produktet. Dette tilbudet er gyldig for alle som mottar denne informasjonen.



MERK

Når Wi-Fi er aktivert, øker energiforbruket i forhold til verdiene som er spesifisert i veiledende informasjon.





Vedlikehold

Hold vaskemaskinen ren for å forhindre svekket ytelse og redusert levetid.

Trommelrensjøring+

Kjør dette programmet regelmessig for å rense trommelen ved å fjerne bakterier fra den. Dette programmet varmer vannet til mellom 60 °C og 70 °C, og det fjerner også oppsamlet smuss fra dørførseglingen i gummi.

1. Trykk på .
2. Vri på **navigasjonsskiven** for å velge **Trommelrensjøring+**.
3. Trykk og hold .

FORSIKTIG

- Ikke bruk rensedmidler ved rensing av trommelen. Kjemiske rester i trommelen kan føre til skader på klesvasken eller trommelen i vaskemaskinen.
- For å forhindre kalk, tilsett riktig mengde vaskemiddel i henhold til din lokale vannhardhet eller tilsett et vannmyknende tilsetningsstoff sammen med vaskemidlet.

Trommelrensjøring+-påminnelse

Avhengig av modellen er **Trommelrensjøring+**-påminneren enten et ikon eller en LED-lampe.

For ikoner, lyser ikonet på kontrollpanelet.

For LED-lamper, lyser LED-lamper opp ved siden av **Trommelrensjøring+**, eller på alternativsområdet på kontrollpanelet.

- **Trommelrensjøring+**-påminneren blinker på kontrollpanelet en gang hver 40. vask. Det anbefales å gjennomføre **Trommelrensjøring+** regelmessig.
- Når du ser denne påminnelsen for første gang, kan du ignorere den i 6 vask på rad. Fra sjuende vask vises ikke påminnelsen lenger. Den vises imidlertid igjen andre gang du når 40 vask.
- Selv etter at den siste prosessen er avsluttet, blir meldingen «0» værende.
- Du kan registrere antall kjøring av **Trommelrensjøring+**-programmet ved å trykke på . Dette vil ikke stoppe eller slå av maskinen, men markerer antall sykluser.
- Selv om «0» ikke forsvinner, fungerer maskinen som normalt.
- Det anbefales at du kjører syklusen jevnlig av hygieniske årsaker.



Nødtømming

Ved strømbrydd må du tømme vannet fra trommelen før du tar ut vasketøyet.

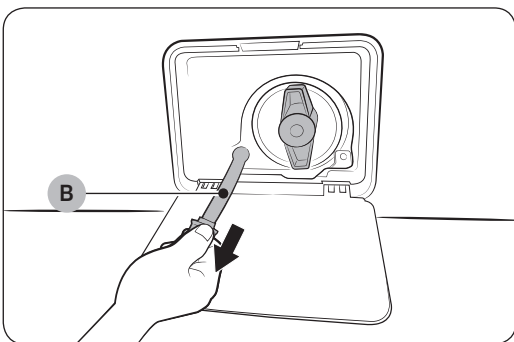
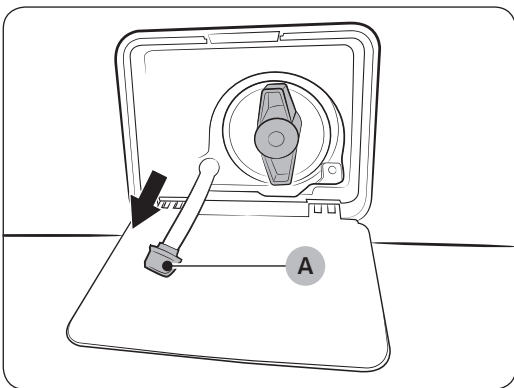
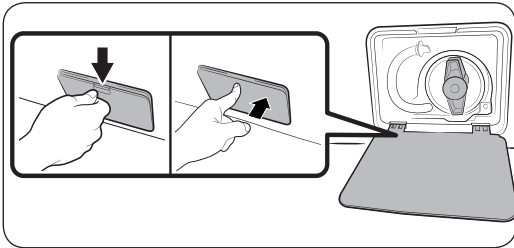

1. Slå av vaskemaskinen, og trekk støpselet ut av strømuttaket.
2. Åpne **filterdekslet**.
 - TYPE 1: Bruk en mynt eller tynn metallgjenstand for å åpne **filterdekslet**.
 - TYPE 2: Trykk forsiktig øverst på **filterdekslet** for å åpne det.
3. Sett en tom, romslig beholder rundt dekslet, og trekk nødavløpsslangen til beholderen mens du holder **slangehetten (A)**.
4. Åpne slangehetten, og la vannet i **nødavløpsslangen (B)** renne ned i beholderen.
5. Når du er ferdig, lukker du slangehetten og setter slangen på plass igjen. Så lukker du filterdekslet.

MERK

Bruk en romslig beholder – det kan være mer vann enn forventet i trommelen.

Vedlikehold

Rengjøring

Overflaten til vaskemaskinen

Bruk en myk klut med et skånsomt rengjøringsmiddel. Ikke sprut vann på vaskemaskinen.

AddWash-døren (bare for aktuelle modeller)

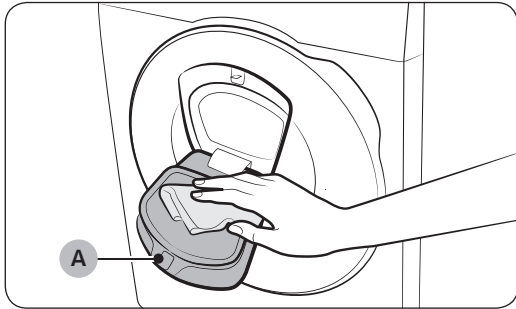

1. Åpne AddWash-døren.
2. Bruk en våt klut til å rengjøre AddWash-døren.
 - Ikke bruk vaskemiddel. Misfarging kan oppstå.
 - Vær forsiktig når du rengjør gummiemballasjen og **låsemekanismen (A)**.
 - Tørk av dørområdet jevnlig.
3. Tørk av og lukk AddWash-døren til du hører en klikkelyd.

⚠ FORSIKTIG

- Ikke legg trykk på AddWash-døren. Den kan bli ødelagt.
- Ikke la AddWash-døren være åpen mens maskinen går.
- Aldri plasser tunge gjenstander på AddWash-døren.
- For å unngå fysiske skader må du ikke berøre AddWash-døren mens trommelen roterer.
- Ikke åpne AddWash-døren mens maskinen går. Det kan føre til skader.
- Ikke tukle med funksjonspanelet mens AddWash-døren er åpen. Det kan føre til skader eller systemfeil.
- Ikke legg inn andre gjenstander enn tøy.
- Ikke legg inn klumpete plagg i trommelen gjennom AddWash-døren.
- Ikke dra ut gummipakningen til AddWash-døren under rengjøring. Dette kan føre til skader.

Maskefilter

Rengjør maskefilteret til vannslangen én eller to ganger i året.

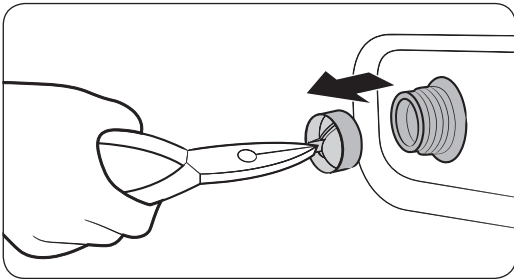
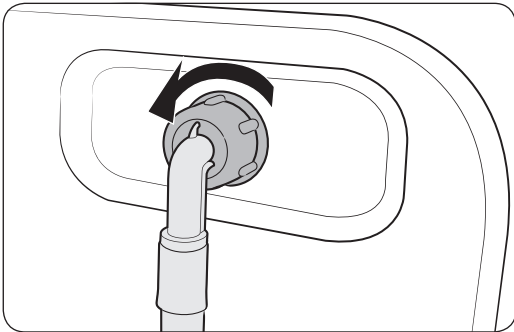

1. Slå av vaskemaskinen, og ta ut strømledningen.
2. Steng vannkranen.
3. Løsne og koble fra vannslangen på baksiden av vaskemaskinen. Dekk slangen med en klut for å hindre at vannet strømmer ut.
4. Bruk en tang til å dra maskefilteret ut av inntaksventilen.
5. Senk maskefilteret dypt ned i vann, slik at tilkoblingen med gjenger også er under vann.
6. Tørk maskefilteret helt i skyggen.
7. Sett maskefilteret inn i inntaksventilen igjen, og koble vannslangen til inntaksventilen.
8. Slå på vannkranen.

MERK

Hvis maskefilteret er tilstoppet, vises informasjonskoden «**Kontroller vanntilførsel**» på skjermen.

Vedlikehold

Filter

Det anbefales å rengjøre filteret hver andre måned for å hindre tilstopping. Et tilstoppet filter kan svekke bobleeffekten.

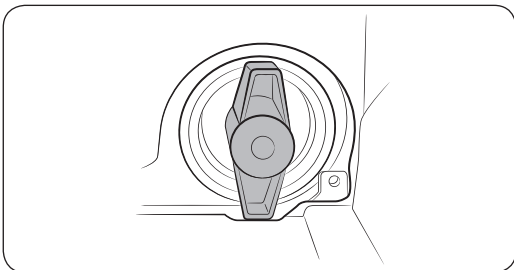
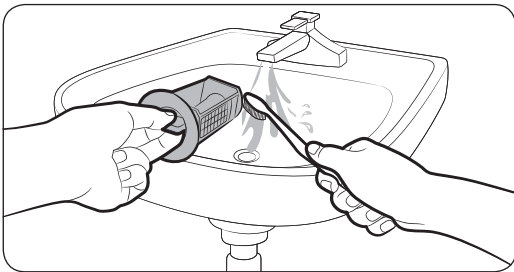
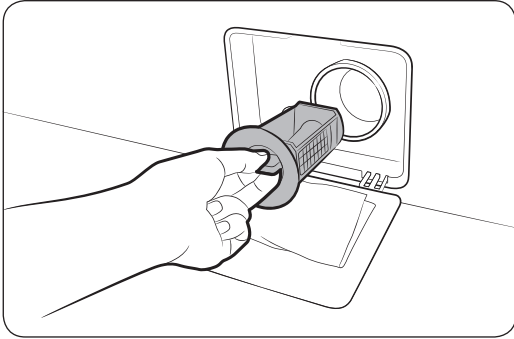

1. Slå av vaskemaskinen, og ta ut strømledningen.
2. Tøm ut vannet som er igjen i trommelen. Se delen **Nødtømming**.
3. Åpne **filterdekslet**.
 - TYPE 1: Bruk en mynt eller tynn metallgjenstand for å åpne **filterdekslet**.
 - TYPE 2: Trykk forsiktig øverst på **filterdekslet** for å åpne det.
4. Vri knotten for filteret mot venstre, og tøm ut vannet som er igjen.
5. Rengjør filteret med en myk børste. Pass på at tappepumpens propell inni filteret ikke er blokkert.
6. Sett inn filteret igjen, og vri filterknotten til høyre.

MERK

- Noen filtre har en sikkerhetsknott som er laget for å unngå ulykker som involverer barn. Du åpner sikkerhetsknotten til filteret ved å trykke den inn og vri mot klokken. Fjærmekanismen til sikkerhetsknotten hjelper til med å åpne filteret.
- Du lukker sikkerhetsknotten til filteret ved å vri den med klokken. Fjæren lager en skranglelyd, og det er normalt.

MERK

- Meldingen «**Rengjør dreneringsfilter**» vises på kontrollpaneldisplayet etter hver 100. vask.
- Hvis pumpefilteret er tilstoppet, vises informasjonskoden «**Kontroller drenering**» på skjermen.

FORSIKTIG

- Pass på at filterknappen er skikkelig stengt etter at filteret er rengjort. Hvis ikke kan det oppstå lekkasjer.
- Pass på at filteret er riktig satt inn etter at det er rengjort. Ellers kan det oppstå funksjonsfeil eller lekkasjer.

Vaskemiddelskuff

For å hindre oppbygning av vaskepulverrester i vaskemiddelskuffen bør du vaske den en til to ganger i måneden, og når du bytter ut eller kjøper nytt vaskepulver eller tøymykner.

⚠ FORSIKTIG

- Husk å skru av vaskemaskinen og trekk ut støpselet før du vasker den.
- Om du ikke skal bruke vaskemaskinen på en stund, bør du tømme og vaske tøymykner/vaskemiddelrommene godt.

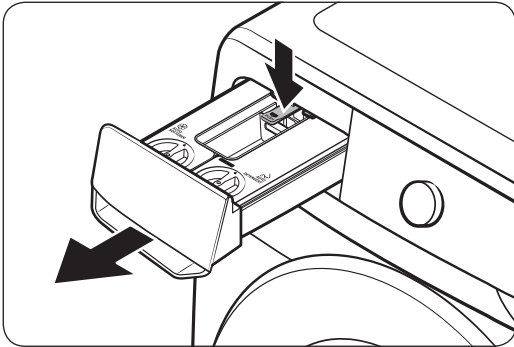

1. Trekk ut skuffen mens du holder nede **utløserpaken** på innsiden av skuffen for å fjerne den.

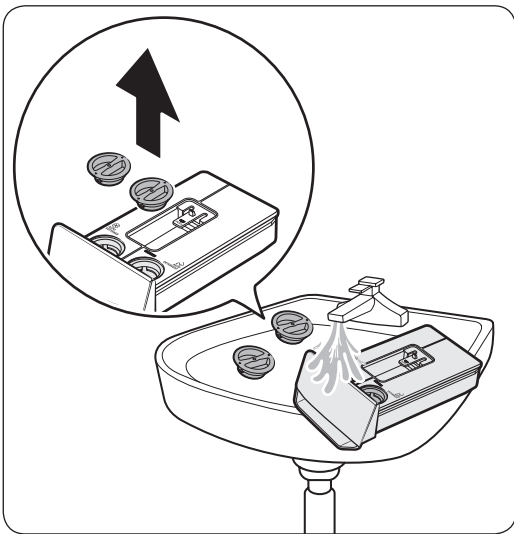

2. Åpne dekelet og rengjør inne i automatisk vaskemiddel/tøymyknerrom med vann.
 - Tørk av vannet og lukk dekslene når du er ferdig med å rengjøre dem.

📖 MERK

Om vaskemiddelet i rommet har blitt hardt, må du åpne rommet og helle lunkent vann inn i rommet for å løsne de harde vaskemiddelrestene. Så må du vaske innsiden av rommet og den bakre ventilen godt.

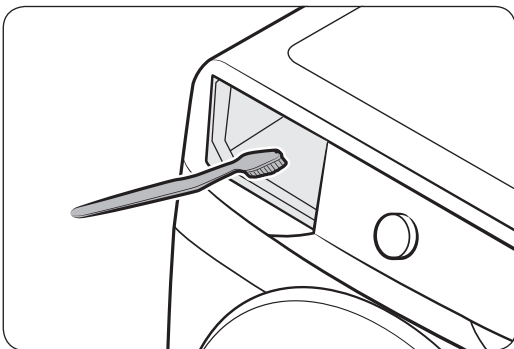

3. Rengjør skuffefordypningen med en flaskebørste for å fjerne rester av vaskemiddel og kalk på skuffefordypningen.



Vedlikehold

Norsk

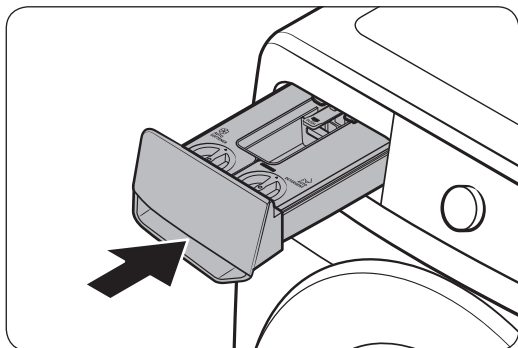

4. Sett vaskemiddelskuffen tilbake i vaskemaskinen.

 **MERK**

- Forsikre deg om at skuffens utsparing er helt tørr før du setter inn vaskemiddelskuffen.
- Dekk til toppen av begge rommene og plasser dem tilbake i skuffen.

 **FORSIKTIG**

Ikke sprut vann inn i åpningene til vaskemiddelskuffen. Det kan forårsake elektrisk støt eller brann.



Tine vaskemaskinen din

Vaskemaskinen kan fryse når temperaturen går under 0 °C.

1. Slå av vaskemaskinen, og ta ut strømledningen.
2. Hell varmt vann over vannkranen for å løsne vannslangen.
3. Koble fra vannslangen, og legg den i varmt vann.
4. Hell varmt vann i trommelen, og la det stå der i cirka 10 minutter.
5. Koble vannslangen til vannkranen igjen.

MERK

Hvis vaskemaskinen fortsatt ikke fungerer normalt, gjentar du trinnene ovenfor til den fungerer normalt.

Hvis vaskemaskinen ikke skal brukes i en lengre periode

Unngå å la vaskemaskinen stå ubrukt i en lengre periode. Hvis dette ikke kan unngås, må vaskemaskinen tømmes, og strømledningen kobles fra.

1. Vri på **navigasjonsskiven** for å velge **Skylling og sentr..**
2. Tøm trommelen, og trykk og hold deretter ▷||.
3. Når programmet er ferdig, stenger du vannkranen og kobler fra vannslangen.
4. Slå av vaskemaskinen, og ta ut strømledningen.
5. Åpne døren for å la luften sirkulere gjennom trommelen.

Feilsøking

Hvis det er noe problem, kontrollerer du informasjonsmeldingen på LCD-skjermen og følger instruksjonene på skjermen.

Hvis feilen vedvarer, kan du kontakte servicesenteret.

Kontrollpunkter

Hvis du opplever et problem med vaskemaskinen, anbefaler vi at du først sjekker tabellen nedenfor og prøver forslagene.

Problem	Handling
Maskinen starter ikke.	<ul style="list-style-type: none">• Kontroller at vaskemaskinens støpsel er satt i.• Kontroller at døren er skikkelig lukket.• Kontroller at vannkranene er åpne.• Trykk og hold ▶ for å starte vaskemaskinen.• Kontroller at Barnesikring ikke er aktivert.• Før vaskemaskinen begynner å fylles, lager den en rekke klikkelyder for å sjekke dørlåsen, og den utfører deretter en rask tømning.• Sjekk sikringen, eller tilbakestill kretsbyteren.• Kontroller om det tilføres strøm på riktig måte.• Lav spenning registrert.<ul style="list-style-type: none">- Kontroller at strømledningen er koblet til.• Kontroller at det ikke har satt seg fast tøy i døren.• «AddWash-døren er åpen»-beskjeden vises når du åpner AddWash-døren uten å trykke og holde ▶ . Hvis dette skjer, gjør du ett av følgende:• Trykk på AddWash-døren for å lukke ordentlig. Trykk deretter og hold ▶ , og prøv igjen.• For å legge til klesvask, åpne AddWash-døren og legg inn klesvask. Lukk AddWash-døren helt. Trykk deretter og hold ▶ for å gjenoppta drift.
Det tilføres ikke noe eller ikke nok vann.	<ul style="list-style-type: none">• Åpne vannkranen helt.• Kontroller at døren er skikkelig lukket.• Kontroller at vannslangen ikke er frosset.• Kontroller at vannslangen ikke er vridt eller tilstoppet.• Kontroller at vanntrykket er høyt nok.• Kontroller at kaldtvannskranen og varmtvannskranen er korrekt tilkoblet.• Rengjør maskefilteret, ettersom det kan være tett.
Det ligger igjen vaskemiddel i vaskemiddelskuffen etter et program.	<ul style="list-style-type: none">• Pass på at vaskemaskinen kjører med tilstrekkelig vanntrykk.• Kontroller at vaskemiddelet er lagt i midten av vaskemiddelskuffen.• Kontroller at skyllehetten er satt godt på plass.• Hvis du bruker vaskemiddel i pulverform, må du påse at vaskemiddelvelgeren er i den øvre stillingen.• Ta av skyllehetten, og rengjør vaskemiddelskuffen.

Problem	Handling
Maskinen vibrerer eller bråker for mye.	<ul style="list-style-type: none"> • Påse at vaskemaskinen er plassert på et flatt og solid gulv der den ikke sklir. Hvis ikke gulvet er flatt, kan du bruke nivelleringsføttene til å justere høyden på vaskemaskinen. • Kontroller at transportsikringene er fjernet. • Kontroller at vaskemaskinen ikke er i kontakt med noen annen gjenstand. • Kontroller at klesvasken er jevnt fordelt. • Motoren kan lage støy ved normal bruk. • Du kan komme til å høre støy ved vasking av kjeledresser eller klær med metalldekor. Dette er normalt. • Metallgjenstander, for eksempel mynter, kan lage lyd. Når vaskeprosessen er fullført, må du fjerne slike gjenstander fra trommelen eller filterbeholderen. • Omfordel vekten. Hvis du bare ønsker å vaske ett plagg, f.eks. en badekåpe eller et par dongeribukser, kan det hende at du får et utilfredsstillende resultat av sluttsentrifugeringen, og at kontrollmeldingen «Ubalansert tøy oppdaget» vises på skjermen.
Maskinen tømmer og/ eller sentrifugerer ikke.	<ul style="list-style-type: none"> • Kontroller at avløpsslangen er rett hele veien frem til avløpssystemet. Hvis du støter på avløpsproblemer, bør du få utført service. • Kontroller at filteret ikke er tett. • Lukk døren, og trykk og hold deretter ▷ . <p>Vaskemaskinen begynner ikke å rotere eller sentrifugere trommelen hvis ikke døren er lukket. Dette er av hensyn til brukers sikkerhet.</p> <ul style="list-style-type: none"> • Kontroller at avløpsslangen ikke har frosset eller er tett. • Kontroller at avløpsslangen er koblet til et avløpssystem som ikke er tett. • Hvis det ikke tilføres nok strøm til vaskemaskinen, vil den midlertidig ikke tømme eller sentrifugere. Så snart den tilføres nok strøm, fungerer den normalt igjen. • Kontroller at avløpsslangen er plassert riktig i henhold til tilkoblingstypen. • Rengjør avfallsfilteret, ettersom det kan være tett.
Døren åpner seg ikke.	<ul style="list-style-type: none"> • Trykk og hold ▷ for å stoppe vaskemaskinen. • Det kan ta litt tid før låsemekanismen til døren kobles ut. • Døren kan ikke åpnes før 3 minutter etter at maskinen er stanset eller strømmen er slått av. • Påse at alt vann i trommelen er tømt ut. • Døren kan ikke åpnes hvis det ligger vann i trommelen. Tøm trommelen for vann, og åpne døren manuelt. • Kontroller at lampen for dørlåsen er slukket. Lampen for dørlåsen slukkes når vaskemaskinen er tømt.
Maskinen genererer for mye såpeskum.	<ul style="list-style-type: none"> • Påse at du bruker anbefalt type vaskemiddel. • Bruk høyeffektivt (HE) vaskemiddel for å unngå at det dannes for mye såpeskum. • Reduser mengden vaskemiddel for mykt vann, små mengder klær eller lite skitne klær. • Det anbefales ikke å bruke vaskemidler som ikke er av typen HE.

Feilsøking

Problem	Handling
Kan ikke tilsette ekstra vaskemiddel.	<ul style="list-style-type: none">• Kontroller at den gjenværende mengden vaskemiddel og tøymykner ikke er over grensen.
Maskinen stopper.	<ul style="list-style-type: none">• Koble strømledningen til et strømførende strømuttak.• Sjekk sikringen, eller tilbakestill kretsbyteren.• Lukk døren og trykk og hold ► igjen for å starte vaskemaskinen. Vaskemaskinen begynner ikke å rotere eller sentrifugere trommelen hvis ikke døren er lukket. Dette er av hensyn til brukerens sikkerhet.• Før vaskemaskinen begynner å fylles, lager den en rekke klikkelyder for å sjekke dørlåsen, og den utfører deretter en rask tømming.• Programmet inneholder kanskje en pause eller bløtleggingsperiode. Det kan hende at vaskemaskinen starter hvis du venter et øyeblikk.• Kontroller at maskefilteret på vanntilførselsslengen ved vannkranene ikke er tett. Rengjør maskefilteret med jevne mellomrom.• Hvis det ikke tilføres nok strøm til vaskemaskinen, vil den midlertidig ikke tømme eller sentrifugere. Så snart den tilføres nok strøm, fungerer den normalt igjen.
Maskinen fylles med vann med feil temperatur.	<ul style="list-style-type: none">• Åpne begge kranene helt.• Kontroller at det er valgt riktig temperatur.• Kontroller at slangene er koblet til de riktige kranene. Spyl vannslangene.• Påse at varmtvannsberederen er stilt inn til å tilføre varmtvann som holder minst 49 °C ved kranen. Kontroller også kapasiteten og rekuperasjonshastigheten til varmtvannsberederen.• Koble fra slangene, og rengjør maskefilteret. Det kan hende at maskefilteret er tett.• Det kan hende at vanntemperaturen endres mens vaskemaskinen fylles. Dette skyldes at den automatiske temperaturkontrollfunksjonen sjekker temperaturen til vannet som kommer inn i maskinen. Dette er normalt.• Når vaskemaskinen fylles, kan det hende at du legger merke til at det bare går varmt og/eller bare kaldt vann ut av dispenseren når det er valgt kalde eller varme temperaturer. Dette er normal prosedyre for den automatiske temperaturkontrollfunksjonen, ettersom vaskemaskinen bestemmer vanntemperaturen.
Klærne er våte når programmet er ferdig.	<ul style="list-style-type: none">• Bruk Høy eller Ekstra høy sentrifugeringshastighet.• Bruk høyeffektivt (HE) vaskemiddel for å redusere forekomsten av for mye såpeskum.• Det er lagt inn for lite klær. Små mengder (ett eller to plagg) kan bli ubalansert og dermed ikke sentrifugeres skikkelig.• Kontroller at avløpsslangen ikke har knekker eller er tett.

Problem	Handling
Maskinen lekker vann.	<ul style="list-style-type: none"> • Kontroller at døren er skikkelig lukket. • Kontroller at alle slangekoblingene er godt strammet til. • Kontroller at enden av avløpsslangen er riktig satt inn i og godt festet til avløpssystemet. • Unngå å legge inn for mye tøy. • Bruk høyeffektivt (HE) vaskemiddel for å unngå at det dannes for mye såpeskum. • Kontroller avløpsslangen. <ul style="list-style-type: none"> - Kontroller at enden på avløpsslangen ikke er plassert på gulvet. - Kontroller at avløpsslangen ikke er tett.
Maskinen lukter.	<ul style="list-style-type: none"> • Hvis det dannes store mengder såpeskum, kan dette samle seg opp i sprekker og åpninger og føre til vond lukt. • Kjør rengjøringsprogrammet for å rense maskinen regelmessig. • Rengjør dørforseglingen (membranen). • Tørk vaskemaskinen innvendig når et program er ferdig.
Ingen bobler kommer til syne (bare Bubble-modeller).	<ul style="list-style-type: none"> • Du vil kanskje ikke kunne se noen bobler hvis det er for mange gjenstander inne i trommelen. • Det kan hende at det ikke genereres bobler hvis tøyet som vaskes, er svært skittent.
Kan jeg åpne AddWash-døren når som helst?	<ul style="list-style-type: none"> • AddWash-døren kan bare åpnes når -indikatoren vises. Men den åpnes ikke i følgende tilfeller: <ul style="list-style-type: none"> - Når koke- eller tørkeprosessen er i gang og den interne temperaturen blir høy - Hvis du har angitt funksjonen Barnesikring av sikkerhetsmessige årsaker - Når trommelvasken eller trommeltørkeprogrammet som ikke involverer ekstra klesvask, kjører.
Det vises en melding på displayet for å varsle at dispenseren er åpen.	<ul style="list-style-type: none"> • Sjekk om vaskemiddelskuffen er lukket skikkelig. <ul style="list-style-type: none"> - Åpne vaskemiddelskuffen og lukk den igjen. Kontroller at den er skikkelig lukket.
Økt vasketid.	<ul style="list-style-type: none"> • Den faktiske vasketiden kan avvike fra den estimerte tiden som først vises på kontrollpanelet når du velger syklus.

Hvis en feil vedvarer, ta kontakt med et servicesenter. Nummeret til servicesenteret er på etiketten som er festet til produktet.

Feilsøking

Informasjonskoder

Hvis vaskemaskinen ikke fungerer som den skal, kan det hende du ser en informasjonskode på skjermen. Sjekk tabellen nedenfor, og prøv forslagene.

Kode	Handling
Sjekk tømning	Vannet tømmes ikke. <ul style="list-style-type: none">• Kontroller at avløpsslangen ikke har frosset eller er tett.• Kontroller at avløpsslangen er plassert riktig i henhold til tilkoblingstypen.• Rengjør avfallsfilteret, ettersom det kan være tett.• Kontroller at avløpsslangen er rett hele veien frem til avløpssystemet.• Hvis informasjonskoden vedvarer, bør du kontakte et kundeservicesenter
Kontroller vanntilførsel	Det tilføres ikke vann. <ul style="list-style-type: none">• Kontroller at vannkranene er åpne.• Kontroller at vannslangene ikke er tette.• Kontroller at vannkranene ikke har frosset.• Påse at vaskemaskinen kjører med tilstrekkelig vanntrykk.• Kontroller at kaldtvannskranen og varmtvannskranen er korrekt tilkoblet.• Rengjør maskefilteret, ettersom det kan være tett.• Alle knapper blir deaktivert i 3 minutter etter at informasjonskoden vises.• Når meldingen «Kontroller vanntilførsel» vises, tømmer maskinen vann i 3 minutter. I mellomtiden er Av/På-knappen deaktivert.
Sjekk vannrør	<ul style="list-style-type: none">• Kontroller at kaldtvannsslangen er godt koblet til kaldtvannskranen. Hvis den er koblet til varmtvannskranen, kan det hende at plaggene kan bli deformert i enkelte programmer.
Ubalansert tøy oppdaget	Sentrifugeringen fungerer ikke. <ul style="list-style-type: none">• Påse at vasketøyet er jevnt fordelt.• Kontroller at vaskemaskinen står på et flatt og stabilt underlag.• Omfordel vekten. Hvis du bare ønsker å vaske ett plagg, f.eks. en badekåpe eller et par jeans, kan det hende at du får et utilfredsstillende resultat av sluttsentrifugeringen, og at kontrollmeldingen «Ubalansert tøy oppdaget» vises på skjermen.
Dør er åpen	Vaskemaskinen kjøres med åpen dør. <ul style="list-style-type: none">• Kontroller at døren er skikkelig lukket.• Kontroller at det ikke har satt seg fast tøy i døren.
AddWash-døren er åpen (bare aktuelle modeller)	Denne beskjeden vises når du åpner AddWash-døren uten å trykke og holde ▷ . Hvis dette skjer, gjør du ett av følgende: <ul style="list-style-type: none">• Trykk på AddWash-døren for å lukke ordentlig. Trykk deretter og hold ▷ , og prøv igjen.• Hvis du vil legge inn flere klær, åpner du AddWash-døren og legger inn klær. Lukk AddWash-døren ordentlig. Trykk deretter og hold ▷ for å gjenoppta drift.

Kode	Handling
OC	<p>For mye vann.</p> <ul style="list-style-type: none"> Start maskinen på nytt etter sentrifugering. Hvis informasjonskoden fortsatt vises på skjermen, bør du kontakte et Samsung-servicesenter.
LC, LC1	<p>Kontroller avløpsslangen.</p> <ul style="list-style-type: none"> Kontroller at enden på avløpsslangen ikke er plassert på gulvet. Kontroller at avløpsslangen ikke er tett. Hvis informasjonskoden vedvarer, bør du kontakte et kundeservicesenter.
3C	<p>Kontroller at trommelmotoren fungerer.</p> <ul style="list-style-type: none"> Prøv å starte programmet på nytt. Hvis informasjonskoden vedvarer, bør du kontakte et kundeservicesenter.
3CP	<p>Den elektroniske kontrollen må sjekkes.</p> <ul style="list-style-type: none"> Prøv å starte programmet på nytt. Hvis informasjonskoden vedvarer, bør du kontakte et kundeservicesenter.
UC	<p>Kontroller at pulsatormotoren fungerer.</p> <ul style="list-style-type: none"> Kontroller om det tilføres strøm på riktig måte. Hvis informasjonskoden vedvarer, bør du kontakte et kundeservicesenter.
	<p>Lav spenning registrert.</p> <ul style="list-style-type: none"> Kontroller at strømledningen er koblet til. Hvis informasjonskoden vedvarer, bør du kontakte et kundeservicesenter.
HC	<p>Sjekk av oppvarming med høy temperatur.</p> <ul style="list-style-type: none"> Hvis informasjonskoden vedvarer, bør du kontakte et kundeservicesenter.
1C	<p>Vannivåsensoren fungerer ikke slik den skal.</p> <ul style="list-style-type: none"> Slå av maskinen og start programmet på nytt. Hvis informasjonskoden vedvarer, bør du kontakte et kundeservicesenter.
AC	<p>Sjekk kommunikasjonen mellom hoved- og under-PBA.</p> <ul style="list-style-type: none"> Slå av maskinen og start programmet på nytt. Hvis informasjonskoden vedvarer, bør du kontakte et kundeservicesenter.
8C	<p>MEMS-sensoren fungerer ikke som den skal.</p> <ul style="list-style-type: none"> Slå av maskinen og start programmet på nytt. Hvis informasjonskoden vedvarer, bør du kontakte et kundeservicesenter.
AC6	<p>Sjekk kommunikasjonen mellom hoved- og inverter-PBA.</p> <ul style="list-style-type: none"> Avhengig av tilstanden kan maskinen automatisk returnere til vanlig drift. Slå av maskinen og start programmet på nytt. Hvis informasjonskoden vedvarer, bør du kontakte et kundeservicesenter.
DC1	<p>Låsing/opplåsing av hoveddøren fungerer ikke skikkelig.</p> <ul style="list-style-type: none"> Slå av maskinen og start programmet på nytt. Hvis informasjonskoden vedvarer, bør du kontakte et kundeservicesenter.

Feilsøking

Kode	Handling
DC3	AddWash-dørens lås fungerer ikke som den skal. <ul style="list-style-type: none">• Slå av maskinen og start programmet på nytt.• Hvis informasjonskoden vedvarer, bør du kontakte et kundeservicesenter.
FC	Viftemotoren for tørking fungerer ikke slik den skal. <ul style="list-style-type: none">• Slå av maskinen og start programmet på nytt.• Hvis informasjonskoden vedvarer, bør du kontakte et lokalt Samsung-servicesenter.
HC2	Tørkevarmeren fungerer ikke slik den skal. <ul style="list-style-type: none">• Slå av maskinen og start programmet på nytt.• Hvis informasjonskoden vedvarer, bør du kontakte et lokalt Samsung-servicesenter.

Hvis en informasjonskode stadig vises på skjermen, bør du kontakte et lokalt Samsung-servicesenter.

Spesifikasjoner

Tekstilpleietabell

Følgende symboler gir veiledning om tekstilpleie. Tekstilpleieetikettene inneholder symboler for tørking, bleking, tørking og stryking eller rensing når det er nødvendig. Bruken av symbolene sikrer samsvar mellom tøyprodusenter både i inn- og utland. Følg veiledningen på etiketten for å maksimere levetiden til klesplagget og redusere tøyvaskproblemer.



Vask

	95 °C kokevask.
	60 °C normal vask.
	60 °C normal vask. (Lettstelt kulørtvask)
	40 °C normal vask.
	40 °C skånsom vask.
	40 °C ekstra skånsom vask.
	30 °C finvask.
	30 °C skånsom vask.
	30 °C ekstra skånsom vask.
	Håndvask.
	Må ikke vaskes.











MERK

Temperaturene i vaskebaljen angir maks. vasketemperatur, og må ikke overskrides.

Bleking

	Tåler all bleking.
	Kun oksygenholdige blekemidler.
	Må ikke blekes.

Tørking





	Tørketrommel / tørking på 80 °C ved normal tørkeprosess.
	Tørketrommel / tørking på 60 °C ved skånsom tørkeprosess.
	Må ikke tørketromles.
	Tørkes hengende.
	Drypptørkes.
	Tørkes liggende.
	Drypptørkes liggende.
	Tørkes hengende i skyggen.
	Drypptørkes i skyggen.
	Tørkes liggende i skyggen.
	Drypptørkes liggende i skyggen.

MERK

- Prikkene angir temperatur for tørking i tørketrommel.
- Strekene angir sted for og type tørking.

Spesifikasjoner



Stryking







	Strykes på maks. 200 °C.
	Strykes på maks. 150 °C.
	Strykes på maks. 110 °C. Vær obs når du bruker dampstrykejern (ikke bruk dampfunksjonen).
	Må ikke strykes.

MERK

Prikkene angir stryketemperaturen (innstillbart, damp, reisestrykejern og strykemaskiner).

Kjemisk rens

	Kjemisk rens i tetrakloretylen og/eller hydrokarboner, normal prosess.
	Kjemisk rens i tetrakloretylen og/eller hydrokarboner, mild prosess.

	Kjemisk rens i hydrokarboner, normal prosess.
	Kjemisk rens i hydrokarboner, mild prosess.
	Må ikke renses.
	Kjemisk våtrens.
	Skånsom kjemisk våtrens.
	Ekstra skånsom kjemisk våtrens.
	Må ikke våtrenses.

MERK

- Bokstavene i en sirkel angir løsemidlene (P, F) som brukes i kjemisk (våt)rens (W).
- Generelt indikerer streken under symbolene en mildere prosess (f.eks. skånsom vask for lettstelte plagg). To streker indikerer ekstra skånsomme vaskemetoder.

Miljøvern

- Denne maskinen er produsert av resirkulerbare materialer. Hvis du bestemmer deg for å kaste den, må du overholde lokale forskrifter for avfallshåndtering. Skjær av strømledningen, slik at maskinen ikke kan kobles til en strømkilde. Fjern lokket slik at dyr og små barn ikke kan bli fanget inne i apparatet.
- Ikke bruk mer vaskemiddel enn det som anbefales i vaskemiddelprodusentens instruksjoner.
- Bruk flekkfjerningsmidler og blekemidler før vaskeprogrammet bare når det er nødvendig.
- Spar vann og elektrisitet ved at du bare vasker med full maskin (hvor mye avhenger av hvilket program du bruker).

Reservedel-garanti

Vi garanterer at følgende reservedeler vil være tilgjengelige for profesjonelle reparatører og sluttbrukere i minst 10 år etter at den siste enheten av modellen er markedsført.

- Dør, dørhengsler og dørtetninger, andre tetninger, monteringsdeler for dørlås og eksternt ekstrautstyr av plast, som vaskemiddeldispensere.
- Delene som er oppført kan kjøpes via nettstedet nedenfor.
 - <http://www.samsung.com/support>

Spesifikasjonsark

En stjerne (*) betyr variantmodell og kan variere mellom (0–9) og (A–Z).

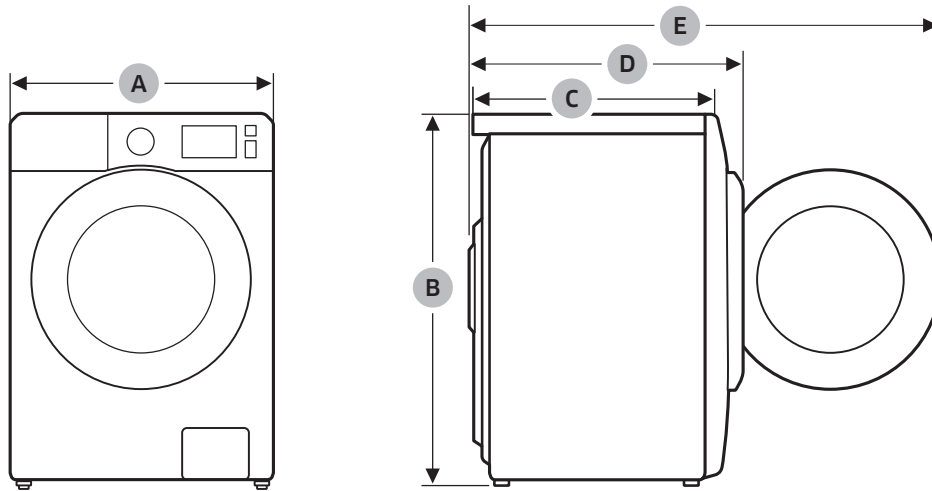

Type		Vaskemaskin med frontmating	
Modellnavn		WD1*T*****	
Mål	A (bredde)	600 mm	
	B (høyde)	850 mm	
	C (dybde)	600 mm	
	D	690 mm (WD**T*8****, WD**T*5****) 680 mm (WD**T*3****, WD**T*0****)	
	E	1120 mm	
Vanntrykk		50-1000 kPa	
Nettovekt		80 kg	
Maksimal vaskekapasitet:		Vasking og sentrifugering	10,5 kg
		Tørring	6,0 kg
Strømforbruk	Vasking og oppvarming	AC 220–240 V / 50 Hz	1900–2300 W
	Tørr		1600–1900 W
Sentrifugeomdreininger		1400 o/min	

Spesifikasjoner

Norsk

Type		Vaskemaskin med frontmating	
Modellnavn		WD9*T9*****	WD9*T7***** WD9*T6***** WD9*T5*****
Mål	A (bredde)	600 mm	600 mm
	B (høyde)	850 mm	850 mm
	C (dybde)	600 mm	650 mm
	D	690 mm (WD**T*8****, WD**T*5****) 680 mm (WD**T*3****, WD**T*0****)	740 mm (WD**T*8****, WD**T*5****) 730 mm (WD**T*3****, WD**T*0****)
	E	1120 mm	1170 mm
Vanntrykk		50-1000 kPa	50-1000 kPa
Nettovekt		86 kg	68 kg
Maksimal vaskekapasitet:		Vasking og sentrifugering	9,0 kg
		Tørrking	6,0 kg
Strømforbruk	Vasking og oppvarming	AC 220–240 V / 50 Hz	2000–2300 W
	Tørr		1600–1900 W
Sentrifugeomdreininger		1400 o/min	1400 o/min

Type		Vaskemaskin med frontmating	
Modellnavn		WD8*T9***** WD8*T8*****	WD8*T7***** WD8*T6***** WD8*T5***** WD8*T4*****
Mål	A (bredde)	600 mm	600 mm
	B (høyde)	850 mm	850 mm
	C (dybde)	600 mm	600 mm
	D	690 mm (WD**T*8****, WD**T*5****) 680 mm (WD**T*3****, WD**T*0****)	690 mm (WD**T*8****, WD**T*5****) 680 mm (WD**T*3****, WD**T*0****)
	E	1120 mm	1120 mm
Vanntrykk		50-1000 kPa	50-1000 kPa
Nettovekt		86 kg	68 kg
Maksimal vaskekapasitet:		Vasking og sentrifugering	8,0 kg
		Tørking	5,0 kg
Strømforbruk	Vasking og oppvarming	AC 220–240 V / 50 Hz	2000–2300 W
	Tørr		1600–1900 W
Sentrifugeomdreininger		1400 o/min	1400 o/min

Spesifikasjoner

Norsk

Type		Vaskemaskin med frontmating	
Modellnavn		WD7*T*****	
Mål	A (bredde)	600 mm	
	B (høyde)	850 mm	
	C (dybde)	550 mm	
	D	630 mm (WD**T*5****) 620 mm (WD**T*3****, WD**T*0****)	
	E	1070 mm	
Vanntrykk		50-1000 kPa	
Nettovekt		63 kg	
Maksimal vaskekapasitet:		Vasking og sentrifugering	7,0 kg
		Tørking	4,0 kg
Strømforbruk	Vasking og oppvarming	AC 220–240 V / 50 Hz	1900–2300 W
	Tørr		1600–1900 W
Sentrifugeomdreininger		1400 o/min	



Design og spesifikasjoner kan endres uten forvarsel av hensyn til kvalitetsforbedringer.

Angivende informasjon (Kun i henhold til modellene EU 2019/2023)

Modell	Programmer	Kapasitet (kg)	Programtid (TT:MM)	Energiforbruk (kWh/syklus)	Vannforbruk (L/syklus)	Maksimumstemperatur (°C)	Gjenværende fuktighetsinnhold (%)	Sentrifugehastighet (o/min.)
WD9*T98**** WD9*T95****	Eco 40-60	9	3:05	0.795	72.0	31	53.0	1400
		4.5	2:18	0.381	42.0	22	53.0	1400
		2.5	2:05	0.312	37.0	22	53.0	1400
	Bomull 20 °C	9	3:00	0.389	126.0	20	53.0	1400
	Bomull 60 °C	9	2:00	1.660	146.0	55	53.0	1400
	Bomull 60 °C + Boblebløtgjøring	9	2:30	1.990	146.0	60	53.0	1400
	Syntetisk 40 °C	4	2:00	0.680	66.0	35	32.0	1200
	15' Hurtigvask Kald	2	0:15	0.015	43.0	15	105.0	800
	Vask og tørk	6	7:48	4.661	107.0	28	-	1400
		3	4:49	2.430	65.0	27	-	1400

Modell	Programmer	Kapasitet (kg)	Programtid (TT:MM)	Energiforbruk (kWh/syklus)	Vannforbruk (L/syklus)	Maksimumstemperatur (°C)	Gjenværende fuktighetsinnhold (%)	Sentrifugehastighet (o/min.)
WD8*T98**** WD8*T88**** WD8*T95**** WD8*T85****	Eco 40-60	8	3:05	0.733	69.0	30	53.0	1400
		4	2:18	0.364	39.0	24	53.0	1400
		2	2:05	0.277	33.5	23	53.0	1400
	Bomull 20 °C	8	3:00	0.354	122.0	20	53.0	1400
	Bomull 60 °C	8	2:00	1.674	142.0	55	53.0	1400
	Bomull 60 °C + Boblebløtjøring	8	2:30	2.114	142.0	60	53.0	1400
	Syntetisk 40 °C	4	2:00	0.680	66.0	35	32.0	1200
	15' Hurtigvask Kald	2	0:15	0.015	43.0	15	105.0	800
	Vask og tørk	5	7:13	3.965	93.0	30	-	1400
		2.5	4:39	2.200	60.0	27	-	1400
WD1*T*****	Eco 40-60	10.5	4:00	0.977	85.0	32	53.0	1400
		5.25	3:00	0.575	47.0	31	53.0	1400
		2.5	2:48	0.227	38.0	23	53.0	1400
	Bomull 20 °C	10.5	3:19	0.426	145.0	20	53.0	1400
	Bomull 60 °C	10.5	2:25	2.041	162.0	55	53.0	1400
	Bomull 60 °C + Boblebløtjøring	10.5	2:55	2.432	162.0	60	53.0	1400
	Syntetisk 40 °C	4	2:25	0.900	85.0	40	32.0	1200
	15' Hurtigvask Kald	2	0:15	0.015	43.0	15	105.0	800
	Vask og tørk	6	7:44	4.555	104.8	33	-	1400
		3	5:07	2.590	69.0	28	-	1400
WD9*T7***** WD9*T6***** WD9*T5*****	Eco 40-60	9	3:42	0.966	73.0	31	53.0	1400
		4.5	2:54	0.527	42.0	28	53.0	1400
		2.5	2:44	0.265	35.0	21	53.0	1400
		9	3:19	0.357	117.0	20	53.0	1400
	Bomull 60 °C	9	2:25	1.504	134.0	55	53.0	1400
	Bomull 60 °C + Boblebløtjøring	9	2:55	2.099	134.0	60	53.0	1400
	Syntetisk 40 °C	4	2:25	0.680	68.0	40	32.0	1200
	15' Hurtigvask Kald	2	0:15	0.015	43.0	15	105.0	800
	Vask og tørk	6	7:51	4.550	105.0	29	-	1400
		3	5:25	2.590	68.0	22	-	1400
WD8*T73**** WD8*T63**** WD8*T53**** WD8*T43**** WD8*T70**** WD8*T60**** WD8*T50**** WD8*T40****	Eco 40-60	8	3:26	1.022	65.0	36	53.0	1400
		4	2:38	0.547	42.0	31	53.0	1400
		2	2:26	0.260	35.0	23	53.0	1400
	Bomull 20 °C	8	3:19	0.339	104.0	20	53.0	1400
	Bomull 60 °C	8	2:25	1.659	127.0	55	53.0	1400
	Bomull 60 °C + Boblebløtjøring	8	2:55	2.192	127.0	60	53.0	1400
	Syntetisk 40 °C	4	2:25	0.680	68.0	40	32.0	1200
	15' Hurtigvask Kald	2	0:15	0.015	43.0	15	105.0	800
	Vask og tørk	5	6:47	4.165	93.0	28	-	1400
		2.5	4:41	1.900	61.0	22	-	1400

Spesifikasjoner

Norsk

Modell	Programmer	Kapasitet (kg)	Programtid (TT:MM)	Energiforbruk (kWt/syklus)	Vannforbruk (L/syklus)	Maksimumstemperatur (°C)	Gjenværende fuktighetsinnhold (%)	Sentrifugehastighet (o/min.)
WD8*T78****	Eco 40-60	8	3:26	1.022	65.0	36	53.0	1400
		4	2:38	0.547	42.0	31	53.0	1400
		2	2:26	0.260	35.0	23	53.0	1400
WD8*T68****	Bomull 20 °C	8	3:19	0.339	104.0	20	53.0	1400
WD8*T58****	Bomull 60 °C	8	2:25	1.659	127.0	55	53.0	1400
WD8*T48****	Bomull 60 °C + Boblebløtjøring	8	2:55	2.192	127.0	60	53.0	1400
WD8*T75****								
WD8*T65****	Syntetisk 40 °C	4	2:25	0.680	68.0	40	32.0	1200
WD8*T55****	15' Hurtigvask Kald	2	0:15	0.015	43.0	15	105.0	800
WD8*T45****	Vask og tørk	5	7:44	4.165	95.0	28	-	1400
		2.5	5:07	1.900	58.7	22	-	1400
WD7*T*****	Eco 40-60	7	3:28	1.130	63.0	44	53.0	1400
		3.5	2:42	0.547	36.0	35	53.0	1400
		2	2:42	0.207	29.0	21	53.0	1400
		Bomull 20 °C	7	3:19	0.336	120.0	20	53.0
	Bomull 60 °C	7	2:25	1.587	117.0	55	53.0	1400
	Bomull 60 °C + Boblebløtjøring	7	2:55	2.011	117.0	60	53.0	1400
	Syntetisk 40 °C	4	2:25	0.680	68.0	40	32.0	1200
	15' Hurtigvask Kald	2	0:15	0.015	43.0	15	105.0	800
	Vask og tørk	4	6:32	3.310	83.0	35	-	1400
		2	4:58	1.701	51.0	24	-	1400

Verdiene som er angitt for andre programmer enn Eco 40-60-programmet og vaske og tørkesyklusen er bare veiledende.

EPREL-informasjon

For å få tilgang til informasjon om energimerking for dette produktet i Europeisk produktregister for energimerking (EPREL), gå til https://eprel.ec.europa.eu/qr/*****, der ***** er produktets EPREL-registreringsnummer. Du kan finne registreringsnummeret på produktets klassifiseringsetikett.

Kontaktinformasjon

SPØRSMÅL ELLER KOMMENTARER?

LAND	RING	ELLER BESØK NETTSIDEN VÅR PÅ
UK	0333 000 0333	www.samsung.com/uk/support
IRELAND (EIRE)	0818 717100	www.samsung.com/ie/support
GERMANY	06196 77 555 77	www.samsung.com/de/support
FRANCE	01 48 63 00 00	www.samsung.com/fr/support
SPAIN	91 175 00 15	www.samsung.com/es/support
PORTUGAL	808 207 267	www.samsung.com/pt/support
LUXEMBURG	261 03 710	www.samsung.com/be_fr/support
NETHERLANDS	088 90 90 100	www.samsung.com/nl/support
BELGIUM	02-201-24-18	www.samsung.com/be/support (Dutch) www.samsung.com/be_fr/support (French)
NORWAY	21629099	www.samsung.com/no/support
DENMARK	707 019 70	www.samsung.com/dk/support
FINLAND	030-6227 515	www.samsung.com/fi/support
SWEDEN	0771 726 786	www.samsung.com/se/support
AUSTRIA	0800 72 67 864 (0800-SAMSUNG)	www.samsung.com/at/support
SWITZERLAND	0800 726 786	www.samsung.com/ch/support (German) www.samsung.com/ch_fr/support (French)
HUNGARY	0680SAMSUNG (0680-726-7864)	www.samsung.com/hu/support
CZECH	800 - SAMSUNG (800-726786)	www.samsung.com/cz/support
SLOVAKIA	0800 - SAMSUNG (0800-726 786)	www.samsung.com/sk/support
CROATIA	072 726 786	www.samsung.com/hr/support
BOSNIA	055 233 999	www.samsung.com/ba/support
North Macedonia	023 207 777	www.samsung.com/mk/support
MONTENEGRO	020 405 888	www.samsung.com/support
SLOVENIA	080 697 267 (brezplačna številka)	www.samsung.com/si/support
SERBIA	011 321 6899	www.samsung.com/rs/support
Kosovo	0800 10 10 1	www.samsung.com/support
ALBANIA	045 620 202	www.samsung.com/al/support
BULGARIA	*3000 Цена на един gradski разговор 0800 111 31 Безплатен за vsichni operatori	www.samsung.com/bg/support

Kontaktinformasjon

LAND	RING	ELLER BESØK NETTSIDEN VÅR PÅ
ROMANIA	*8000 (apel in retea) 08008-726-78-64 (08008-SAMSUNG) Apel GRATUIT Atenție: Dacă efectuați apelul din rețeaua Digi (RCS/RDS), vă rugăm să ne contactați formând numărul Tilverde fără ultimele două cifre, astfel: 0800872678.	www.samsung.com/ro/support
ITALIA	800-SAMSUNG (800.7267864)	www.samsung.com/it/support
CYPRUS	8009 4000 only from landline, toll free	www.samsung.com/gr/support
GREECE	80111-SAMSUNG (80111 726 7864) only from land line (+30) 210 6897691 from mobile and land line	
POLAND	801-172-678* lub +48 22 607-93-33* * (opłata według taryfy operatora)	http://www.samsung.com/pl/support/
LITHUANIA	8-800-7777	www.samsung.com/lt/support
LATVIA	8000-7267	www.samsung.com/lv/support
ESTONIA	800-7267	www.samsung.com/ee/support

Notat

SAMSUNG

