

SIEMENS

WQ45G2AFDN

Tørretumbler



DA Betjenings- og installationsvejledning

Siemens Home Appliances

Register your appliance on My Siemens and
discover exclusive services and offers.



Du kan finde yderligere oplysninger i den digitale brugervejledning.



Indholdsfortegnelse

1 Sikkerhed.....	4	9 Programmer.....	27
1.1 Generelle henvisninger	4	9.1 Automatikprogrammer	27
1.2 Bestemmelsesmæssig brug	4	9.2 Tidsprogrammer.....	28
1.3 Begrænsning af brugerkreds....	4	10 Tilbehør.....	30
1.4 Sikker installation	5	11 Vasketøj.....	31
1.5 Sikker anvendelse.....	7	11.1 Forberedelse af vasketøj.....	31
1.6 Sikker rengøring og vedligeholdelse.....	10	12 Generel betjening.....	31
2 Undgåelse af materielle skader	12	12.1 Tænde for apparatet.....	31
3 Miljøbeskyttelse og besparelse	12	12.2 Indstilling af program	31
3.1 Bortskaffelse af emballage.....	12	12.3 Tilpasning af programmindstillinger	31
3.2 Energibesparelse	12	12.4 Vasketøj, ilægning	31
3.3 Energisparetilstand.....	13	12.5 Start af program	31
4 Opstilling og tilslutning	13	12.6 Efterfyldning af vasketøj	32
4.1 Udpakning af apparat	13	12.7 Afbryde program	32
4.2 Leveringsomfang	13	12.8 Tage vasketøj ud.....	32
4.3 Krav til opstillingssted	13	12.9 Slukning af apparat	32
4.4 Afløbsslange.....	14	12.10 Fugfilter.....	32
4.5 Justering af apparatet	17	12.11 Kondensvandbeholder	34
4.6 Elektrisk tilslutning.....	17	13 Børnesikring.....	35
5 Lær apparatet at kende.....	18	13.1 Aktivering af børnesikring	35
5.1 Apparat.....	18	13.2 Deaktivering af børnesikring	35
5.2 Uldkurv	19	14 Uldkurv	35
5.3 Betjeningsfelt.....	19	14.1 Isætning af uldkurv.....	35
6 Display	20	14.2 Start af program med uldkurv.....	36
7 Taster	23	14.3 Eksempler på anvendelse af uldkurv.....	36
8 Tøringsgrad.....	26	15 Grundindstillinger	38
8.1 Ændring af tøringsgrad.....	26	15.1 Oversigt over grundindstillinger.....	38
8.2 Tilpasning af tøringsgrad	26	15.2 Ændre grundindstillinger	39

16 Rengøringsfunktion	39
16.1 Forberedelse af apparatet til rengøring	39
16.2 Start af rengøringsfunktion....	40
16.3 Udførelse af normal rengø- ringsfunktion.....	40
16.4 Udførelse af intensiv rengø- ringsfunktion.....	41
17 Rengøring og pleje.....	42
17.1 Tips om rengøring og pleje...	42
17.2 Fugtføler	42
17.3 Filter i kondensvandbehol- der	42
18 Afhjælpning af fejl.....	44
19 Transport, opbevaring og bortskaffelse.....	48
19.1 Forberedelse af apparat til transport	48
19.2 Bortskaffelse af udtjent ap- parat	48
20 Kundeservice	49
20.1 Produktnummer (E-Nr.) og fabrikationsnummer (FD- Nr.).....	49
21 Forbrugsværdier	50
22 Tekniske data	51



1 Sikkerhed

Overhold følgende sikkerhedsanvisninger.

1.1 Generelle henvisninger



- Læs denne vejledning omhyggeligt igennem.
- Opbevar vejledningen og produktinformationerne til senere brug, og giv dem videre til en senere ejer.
- Tilslut ikke apparatet i tilfælde af en transportskade.

1.2 Bestemmelsesmæssig brug

Anvend kun apparatet:

- til at tørre og opfriske tekstiler, der er egnet til tørretumbler, og som er skyllet med vand.
- i privat husholdning og i lukkede rum i huslige omgivelser.
- Op til en højde på maksimalt 4000 m over havets overflade.

1.3 Begrænsning af brugerkreds

Dette apparat kan bruges af børn, der er fyldt 8 år, samt af personer med begrænsede fysiske, sensoriske eller psykiske evner eller manglende erfaring og/eller viden, hvis de overvåges eller er blevet instrueret i en sikker brug af apparatet og har forstået de farer, der kan være forbundet med brugen af apparatet.

Børn må ikke bruge apparatet til leg.

Rengøring og brugervedligeholdelse må ikke udføres af børn, medmindre de overvåges.

Børn, som er under 3 år, og husdyr skal altid befinde sig på sikker afstand af apparatet.

1.4 Sikker installation

⚠ ADVARSEL – Fare for elektrisk stød!

Ukorrekte installationer er farlige.

- ▶ Apparatet må kun tilsluttes og bruges iht. angivelserne på typeskiltet.
- ▶ Apparatet må kun tilsluttes et strømnet med vekselstrøm via en stikdåse med jord, der er installeret forskriftsmæssigt.
- ▶ Jordledningssystemet, der beskytter husets elinstallation, skal være installeret forskriftsmæssigt. Installationen skal have et tilstrækkeligt stort ledningstværsnit.
- ▶ Hvis der anvendes et HFI-relæ, så brug kun en type med dette mærke .
- ▶ Forsyn aldrig apparatet via en ekstern kontaktnordning, f.eks. tidsur eller fjernstyring.
- ▶ Forbind aldrig apparatet med en strømkreds, der regelmæssigt til- eller frakobles af energiforsyningselskabet.
- ▶ Når apparatet er monteret, skal nettilslutningsledningens netstik være frit tilgængeligt, eller hvis dette ikke er muligt, skal der være monteret en alpolet afbryderanordning i den faste elektriske installation, som opfylder de gældende installationsbestemmelser.
- ▶ Sørg under opstilling af apparatet for, at nettilslutningsledningen ikke kommer i klemme eller bliver beskadiget.

Brug af apparatet uden jording er farligt.

- ▶ I Danmark er apparatet kun godkendt til brug i forbindelse med en stikkontakt type E.

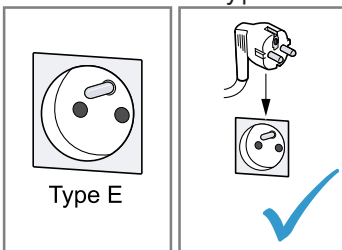

- ▶ Hvis der kun findes en stikkontakt af type K på tilslutningsstedet, skal apparatet tilsluttes med en egnet adapter. Kun på den måde er apparatet jordet korrekt. Denne adapter (reservodels-nr. 00623333) kan købes hos kundeservice.



En beskadiget isolering af nettilslutningsledningen er farlig.

- ▶ Nettilslutningsledningen må aldrig komme i kontakt med varmekilder eller varme apparatdele.
- ▶ Nettilslutningsledningen må aldrig komme i kontakt med skarpe spidser eller kanter.
- ▶ Nettilslutningsledningen må aldrig knækkes, klemmes eller ændres.

⚠ ADVARSEL – Brandfare!

Anvendelse af en forlænget nettilslutningsledning og ikke-godkendte adaptere er farligt.

- ▶ Brug ikke forlængerledning eller multistikdåser.
- ▶ Brug kun adaptere og nettilslutningsledninger, der er godkendt af producenten.
- ▶ Hvis nettilslutningsledningen er for kort, og en længere nettilslutningsledning ikke er til rådighed, så kontakt en autoriseret elinstallatør for at tilpasse installationen i huset.

⚠ ADVARSEL – Fare for tilskadekomst!

Apparatets høje vægt kan medføre skader ved løft.

- ▶ Løft ikke apparatet alene.

Hvis apparatet bliver opstillet ukorrekt i en tørre-/vaskesøjle, kan det øverste apparat falde ned.

- ▶ Tørretumbleren må udelukkende placeres ovenpå en vaskemaskine ved hjælp af montagesættet fra tørretumblereproducent → "Tilbehør", Side 30. Andre opstillingsmåder er ikke tilladt.

- ▶ Anbring ikke apparatet i en vaske-/tørresøjle, hvis tørretumblerens producent ikke kan levere et egnet montagesæt.
- ▶ Apparater fra forskellige producenter og/eller med forskellig dybde eller bredde må ikke opstilles i en vaske-/tørresøjle.
- ▶ Vaske-/tørresøjler må ikke opstilles på en sokkel, fordi apparaterne kan vælte.

⚠ ADVARSEL – Fare for kvælning!

Børn kan trække emballagemateriale over hovedet eller vikle sig ind i det og blive kvælt.

- ▶ Opbevar emballagematerialet utilgængeligt for børn.
- ▶ Lad ikke børn lege med emballagemateriale.

⚠ PAS PÅ! – Fare for tilskadekomst!

Under driften kan apparatet vibrere eller bevæge sig.

- ▶ Opstil apparatet på et rent, plant og fast underlag.
- ▶ Indjuster apparatet ved hjælp af maskinfødderne og et vaterpas. Der er fare for snubling, hvis slanger og nettilslutningsledninger forlægges ukorrekt.
- ▶ Slanger og nettilslutningsledninger skal føres, så der ikke er fare for snubling.

Hvis apparatet flyttes ved hjælp af fremspringende dele, som f.eks. lugen, kan disse dele brække af.

- ▶ Flyt ikke apparatet ved hjælp af fremspringende dele.

⚠ PAS PÅ! – Fare for snitsår!

Berøring af skarpe kanter kan forårsage snitsår.

- ▶ Rør ikke ved apparatets skarpe kanter.
- ▶ Brug beskyttelseshandsker ved installation og transport af apparatet.

1.5 Sikker anvendelse

⚠ ADVARSEL – Fare for elektrisk stød!

Et beskadiget apparat eller en beskadiget nettilslutningsledning er farlig.

- ▶ Brug aldrig et beskadiget apparat.

- ▶ Træk aldrig i nettilslutningsledningen for at afbryde apparatets forbindelse til strømnettet. Tag altid fat i nettilslutningsledningens netstik, og træk det ud.
- ▶ Hvis apparatet eller nettilslutningsledningen er beskadiget, så træk straks nettilslutningsledningens netstik ud, eller slå sikringen fra i sikringskabet.
- ▶ Kontakt kundeservice. → Side 49

Indtrængende fugtighed kan forårsage et elektrisk stød.

- ▶ Anvend kun apparatet i lukkede rum.
- ▶ Udsæt aldrig apparatet for ekstrem varme og fugt.
- ▶ Brug ikke damprensere, højtryksrensere, slanger eller brusere til at rengøre apparatet.

⚠ ADVARSEL – Fare for sundhedsskader!

Børn kan lukke sig inde i apparatet og komme i livsfare.

- ▶ Opstil ikke apparatet bag en dør, som blokerer eller forhindrer åbning af apparatets dør.
- ▶ Træk nettilslutningsledningens netstik ud ved udtjente apparater, skær derefter nettilslutningsledningen over, og ødelæg låsen i apparatets dør, så apparatets dør ikke længere låser.

⚠ ADVARSEL – Fare for kvælning!

Børn kan indånde eller sluge smådele og dermed blive kvalt.

- ▶ Opbevar smådele utilgængeligt for børn.
- ▶ Lad ikke børn lege med smådele.

⚠ ADVARSEL – Eksplosionsfare!

Kulstøv og mel i apparatets omgivelser kan forårsage en eksplosion.

- ▶ Hold apparatets omgivelser rene under driften.

⚠ ADVARSEL – Fare for forgiftning!

Kondensvandet i apparatet er ikke drikkevand og kan være tilsudsat af fnug fra tøjet.

- ▶ Kondensvandet fra apparatet må ikke drikkes eller anvendes til andre formål.

Vaskemidler og plejemidler kan føre til forgiftning, hvis de synkes/spises.

- ▶ Søg læge, hvis vaske-/plejemidlerne er blevet indtaget.
- ▶ Opbevar vaskemidler og plejemidler utilgængeligt for børn.

⚠ ADVARSEL – Brandfare!

Kølemidlet R290 i dette apparat er miljøvenligt men brændbart og kan antændes ved kontakt med åben ild eller antændelseskilder.

- ▶ Apparatet må ikke komme i kontakt med åben ild og antæn-

delseskilder.



⚠ ADVARSEL – Eksplosionsfare!

Fnugrester i fnugfiltret kan antændes under tørringen.

- ▶ Rens fnugfiltret med regelmæssige mellemrum.
- Let antændelige genstande, som lightere eller tændstikker kan blive antændt under tørringen.
- ▶ Fjern alle letantændelige genstande fra tøjets lommer inden tørringen.

Der kan opstå brand eller eksplosion ved tørring af uvasket tøj, som har været i berøring med opløsningsmidler, olie, voks, voksfjerner, maling, fedt eller pletfjerner.

- ▶ Tør ikke uvasket tøj i apparatet.
- ▶ Skyl tøjet grundigt med varmt vand og et vaskemiddel inden tørringen.
- ▶ Anvend ikke apparatet, hvis vasketøjet forinden er blevet rensset med industrielle kemikalier.

⚠ ADVARSEL – Brandfare!

Hvis tørringen afbrydes før tiden, bliver tøjet ikke tilstrækkelig afkølet og kan blive antændt.

- ▶ Afbryd ikke tørreprogrammet før tiden.
- ▶ Tag vasketøjet ud med det samme, og bred det ud, hvis tørringen afbrydes før tiden.

⚠ PAS PÅ! – Fare for tilskadekomst!

Hvis personer står på apparatet eller klatrer op på det, kan afdækningspladen knække.

▶ Stå ikke på apparatet.

Hvis personer sætter sig på den åbne luge, eller støtter sig til den, kan apparatet vælte.

▶ Personer må ikke sidde på lugen eller støtte sig til den.

▶ Sæt ikke genstande på lugen.

Hvis hænderne stikkes ind i den roterende tromle, kan det medføre tilskadekomst.

▶ Vent til tromlen står helt stille, før hænderne stikkes ind i tromlen.

1.6 Sikker rengøring og vedligeholdelse

⚠ ADVARSEL – Fare for elektrisk stød!

Ukorrekte reparationer er farlige.

▶ Hverken apparatet eller apparatets egenskaber må teknisk ændres.

▶ Kun fagpersonale, der er uddannet til det, må udføre reparationer på apparatet.

▶ Der må kun anvendes originale reservedele til reparation af apparatet.

▶ Hvis nettilslutningsledningen til apparatet bliver beskadiget, skal den udskiftes af producenten, producentens kundeservice eller en lignende kvalificeret person for at undgå, at der opstår fare. Indtrængende fugtighed kan forårsage et elektrisk stød.

▶ Brug ikke damprenser, højtryksrenser, slanger eller brusere til at rengøre apparatet.

⚠ ADVARSEL – Fare for tilskadekomst!

Anvendelse af uoriginale reservedele og uoriginalt tilbehør er farligt.

▶ Anvend kun originale reservedele og originalt tilbehør fra producenten.

 ADVARSEL – Fare for forgiftning!

Anvendelse af opløsningsmiddelholdige rengøringsmidler kan danne giftige dampe.

- ▶ Der må ikke benyttes opløsningsmiddelholdige rengøringsmidler.

2 Undgåelse af materielle skader

BEMÆRK!

Fejldosering af skyllemidler, vaske-midler, plejemidler og rengøringsmid-ler kan forringe apparatets funktion.

- ▶ Følg producenterens doseringsan-befalinger.

Overskridelse af den maksimale tøj-mængde forringer apparatets funk-tion.

- ▶ Overhold den maksimale tøj-mængde for alle programmer, og over-skrid den ikke.
→ "Programmer", Side 27

Det kan forringe apparatets funktion, hvis det bliver overophedet.

- ▶ Apparatets ventilationsåbning skal være utildækket under driften.
- ▶ Rummet skal være tilstrækkeligt ventileret.

Under driften kan lette objekter, som hår og fnug, blive suget ind gennem apparatets ventilationsåbning og for-ringe apparatets funktion.

- ▶ Hold apparatets omgivelser rene under driften.
- ▶ Hold lette objekter på afstand af apparatet.

Skummaterialer eller skumgummi kan blive deformeret eller smelte un-der tørringen.

- ▶ Tør ikke vasketøj, som indeholder skummaterialer eller skumgummi.

Uegnede rengøringsmidler kan be-skadige apparatets overflader.

- ▶ Der må ikke anvendes stærke eller skurende rengøringsmidler.
- ▶ Brug ikke rengøringsmidler med højt indhold af alkohol.
- ▶ Brug ikke hårde skuresvampe eller rengøringssvampe.
- ▶ Apparatet må kun rengøres med vand og en blød fugtig klud.
- ▶ Fjern rester af vaskemidler, spray og lignende med det samme.

3 Miljøbeskyttelse og be-sparelse

3.1 Bortskaffelse af embal-lage

Alt emballagemateriale er miljøvenligt og egnet til genbrug.

- ▶ Bortskaf de enkelte dele adskilt ef-ter art.

3.2 Energibesparelse

Overholdes disse henvisninger, for-bruger dit apparat mindre strøm.

Anvend apparatet i et godt ventileret rum, og hold apparatets ventilations-åbning fri.

- ✓ En forringet luftudskiftning forlæn-ger programvarigheden og forøger energiforbruget.

Centrifuger vasketøjet i vaskemaski-nen inden tørringen.

- ✓ Meget fugtigt vasketøj forlænger programvarigheden og forøger energiforbruget.

Udnyt den maksimale tøj-mængde for de enkelte programmer.

→ "Programmer", Side 27

- ✓ Overskridelse af den maksimale tøj-mængde forlænger programva-righeden og forøger energifor-bruget.

Rens altid fnugfiltret efter hver
→ Side 32 tørring.

- ✓ Et fyldt fnugfilter reducerer luft-strømmen i apparatet, forlænger programvarigheden og forøger energiforbruget.

3.3 Energisparetilstand

Hvis apparatet ikke betjenes i længe tid, skifter det automatisk til energisparetilstand. Alle indikatorlamper slukkes, og  **Start/Reload** blinker.

Energisparetilstanden bliver afsluttet, når apparatet betjenes igen.

4 Opstilling og tilslutning

4.1 Udpakning af apparat

BEMÆRK!

Genstande inde i tromlen, som ikke hører med til apparatets drift, kan medføre materielle skader og skader på apparatet.

- ▶ Fjern disse genstande og det leverede tilbehør fra tromlen, inden apparatet tages i brug.

1. Fjern alt emballagemateriale og beskyttelsesafdækninger fra apparatet.

→ "Bortskaffelse af emballage", Side 12

2. Kontroller, om der er synlige skader på apparatet.
3. Åbn lugen.
4. Tag tilbehøret ud af tromlen.
5. Luk lugen.





4.2 Leveringsomfang

Kontrollér alle dele for transport-skader efter udpakningen, og om leveringen indeholder alle dele.

BEMÆRK!

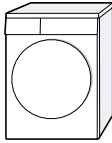
Drift med ufuldstændigt eller defekt tilbehør kan forringe apparatets funktion eller medføre materielle skader eller beskadigelse af apparatet.

- ▶ Brug ikke apparatet med ufuldstændigt eller defekt tilbehør.
- ▶ Sæt det rigtige tilbehør ind i apparatet, inden det sættes i drift.
→ "Tilbehør", Side 30

Leveringsomfang	Beskrivelse
	Tørretumbler
	Medfølgende dokumentation
	Afløbsslange med tilslutningsadapter, befæstigelsesmateriale og rørbøjning. → "Afløbsslange", Side 14
	Uldkurv med indsats → "Uldkurv", Side 35

4.3 Krav til opstillingssted

BEMÆRK!

Hvis apparatet har en hældning på over 40°, kan der løbe restvand ud, som kan medføre materielle skader.

- ▶ Vip apparatet med forsigtighed.
- ▶ Transporter apparatet stående.

da Opstilling og tilslutning

Det kan beskadige apparatet, hvis restvand fryser til is.

- ▶ Apparatet må ikke opstilles og anvendes på steder med frostfare eller i det fri.

Hvis apparatet tages i brug umiddelbart efter transporten, kan det indeholdte kølemiddel i apparatet beskadige det.

- ▶ Lad apparatet hvile i to timer efter en transport, før det tages i brug.

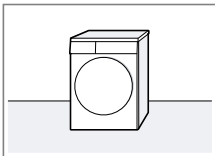
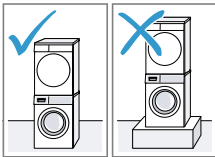
Opstillingssted	Krav
På gulv 	Stil apparatet på en ren, plan og fast flade. Indjuster apparatet → <i>Side 17</i> .
I en vaskesøjle 	Med det originale forbindelsessæt fra tørretumblerens producent kan dette apparat opstilles i en vaskesøjle. <ul style="list-style-type: none">■ Monteringssæt med udtrækbar bordplade → <i>Side 30</i>■ Monteringssæt → <i>Side 30</i> Dette apparat må kun opstilles på en vaskemaskine fra samme producent. Dette apparats bredde og dybde skal stemme overens med vaskemaskinens mål. Vaskesøjlen må ikke opstilles på en sokkel.

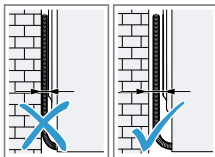
Opstillingssted	Krav
Opstilling ved væg 	Slangerne og nettilslutningsledningen må ikke komme i klemme mellem væggen og apparatet.

4.4 Afløbsslange

Under tørringen dannes der kondensvand, som apparatet fra fabrikens side samler i kondensvandbeholderen. Anvend afløbsslangen, hvis overskydende kondensvand skal ledes direkte ud i afløbet.

Bemærkninger

- Brug apparatet med den medfølgende afløbsslange.
→ "*Tilslutning af afløbsslange*", *Side 14*
Hvis vandafløbsslangen tilsluttes, er det ikke nødvendigt at tømme kondensvandbeholderen med jævne mellemrum.
→ "*Tømning af kondensvandbeholder*", *Side 34*
- → "*Tilbehør*", *Side 30* kan bestilles som ekstra tilbehør hos kundeservice.

Tilslutning af afløbsslange

Med tilsluttet afløbsslange er det ikke nødvendigt at tømme kondensvandbeholderen med jævne mellemrum.

BEMÆRK!

Hvis apparatet bruges, uden at kondensvandslangen eller afløbsslangen er korrekt tilsluttet, kan der løbe væske ud af studsens.

- ▶ Fastgør kondensvandslangen eller afløbsslangen korrekt på studsens, inden apparatet sættes i drift.

Krav

- Apparat og tilbehør er pakket ud.
→ "Udpakning af apparat", Side 13
- Apparatet er opstillet på driftsstedet.
→ "Krav til opstillingssted", Side 13

1. Træk kondensvandslangen af studsens.

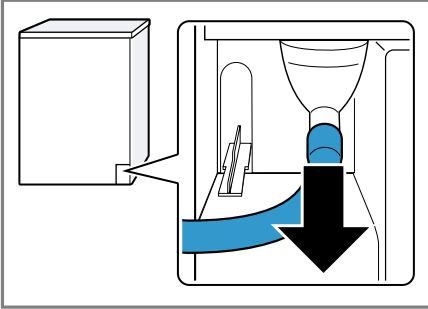

Kondensvandslangen er tilsluttet på studsens fra fabrikkens side.

Bemærk: Når kondensvandslangen fjernes, kan der løbe væske ud af studsens.

2. Sæt kondensvandslangen på holderen.

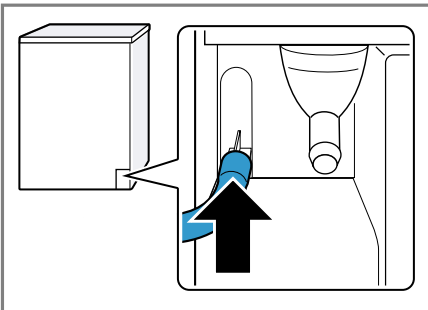

3. Skyd afløbsslangen ind på studsens til anslag.

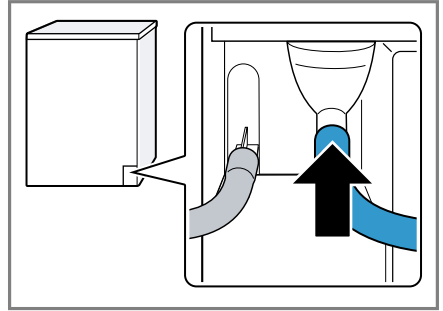

4. Tøm kondensvandbeholderen
→ Side 34.

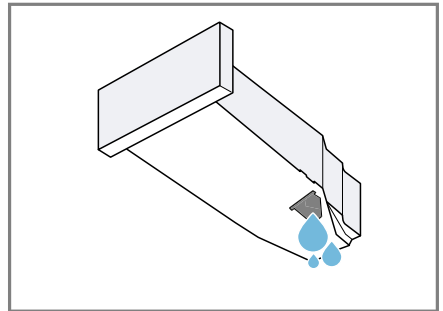

5. Fjern proppen på undersiden.

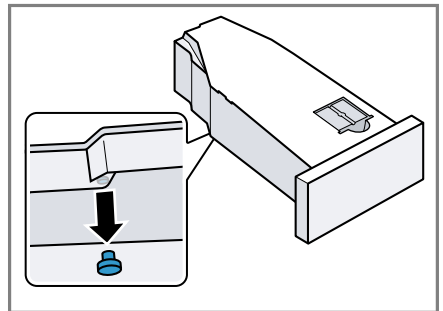

da Opstilling og tilslutning

6. Sæt proppen ind i fordybningen på oversiden.

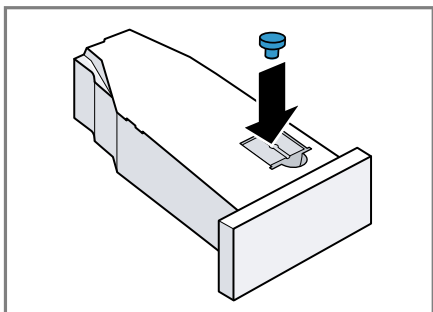

7. Sæt kondensvandbeholderen ind → Side 35.
8. Tilslut apparatet til vandafløbet.
→ "Tilslutningsmåder for vandafløb", Side 16

Tip Udfør disse trin i den modsatte rækkefølge, hvis kondensvandet igen skal opsamles i kondensvandbeholderen, f.eks. hvis apparatet skal opstilles et andet sted.

Tilslutningsmåder for vandafløb

BEMÆRK!

Hvis afløbet er tilstoppet eller lukket, kan det ophobede afløbsvand løbe tilbage i apparatet.

- ▶ Inden apparatet bruges, skal det kontrolleres, at afløbsvandet kan løbe tilstrækkelig hurtigt af, og eventuelle tilstopninger skal fjernes.

Bemærk: Med Y-stykket

→ Side 30 kan afløbsslangen fra et andet apparat, f.eks. en vaskemaskine, fastgøres til det samme afløb på vandlåsen.

Afløb i en håndvask.

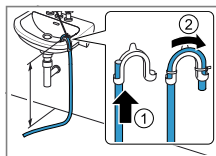

Skud afløbsslangen hele vejen gennem rørbøjningen → Side 13, og fastgør den med befæstigelsesmateriale. Fastgør rørbøjningen i en højde på maksimalt 100 cm.

Afløb i gulvafløb.

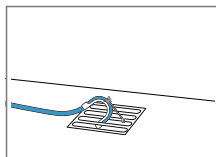

Skud afløbsslangen hele vejen gennem rørbøjningen → Side 13, og fastgør den med befæstigelsesmateriale. Fastgør rørbøjningen på gulvafløbet.

Afløb i en vandlås.

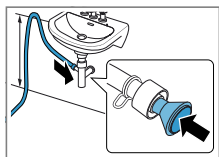

Tilslutningsstedet skal sikres med et slangebånd (12-22 mm). Fastgør afløbsslangen med en slangeføring i en højde på minimum 80 cm og maksimalt 100 cm.

4.5 Justering af apparatet

For at reducere støj og vibrationer skal det indjusteres korrekt til vandret.

- ▶ Apparatet indjusteres ved at dreje apparatets fødder. Kontroller indjusteringen med et vaterpas.

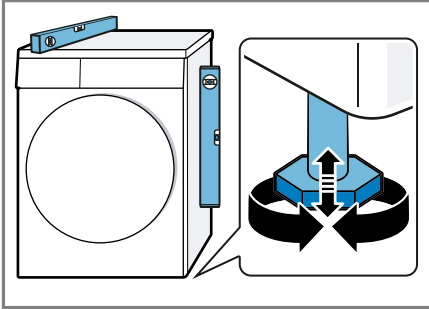

Alle apparatets fødder skal stå fast på underlaget.

4.6 Elektrisk tilslutning

1. Sæt nettilslutningsledningens netstik til apparatet i en stikdåse i nærheden af apparatet.
Apparatets tilslutningsdata findes under Tekniske data → Side 51.
2. Kontroller, om netstikket sidder ordentligt fast.

5 Lær apparatet at kende

5.1 Apparat

Her kan du finde en oversigt over apparatets bestanddele.

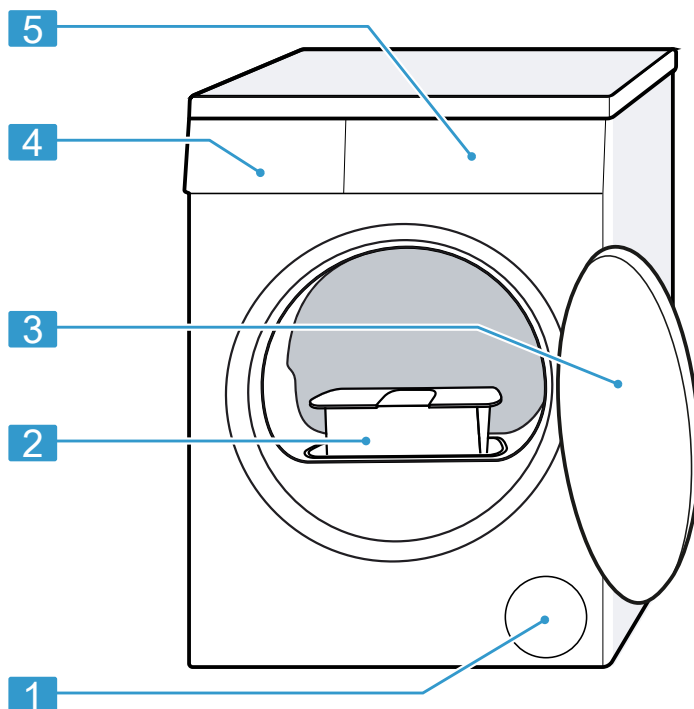

Afhængigt af apparattype kan der være afvigende detaljer i afbildningen, f.eks. farve og form.

1	Ventilationsåbning
2	Fnugfilter → Side 32
3	Luge
4	Kondensvandbeholder → Side 34
5	Betjeningsfelt → Side 19

5.2 Uldkurv

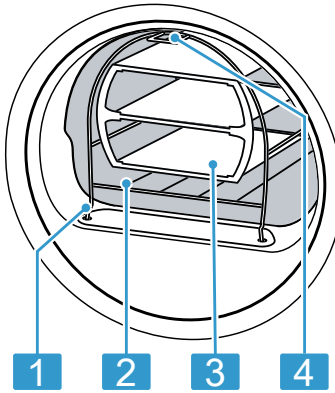

- | | |
|---|----------------------------------|
| 1 | Fod til befæstigelse |
| 2 | Uldkurv |
| 3 | Anvendelse |
| 4 | Laske til befæstigelse på krogen |

5.3 Betjeningsfelt

Via betjeningsfeltet indstilles alle apparatets funktioner, og du informeres om driftstilstanden.

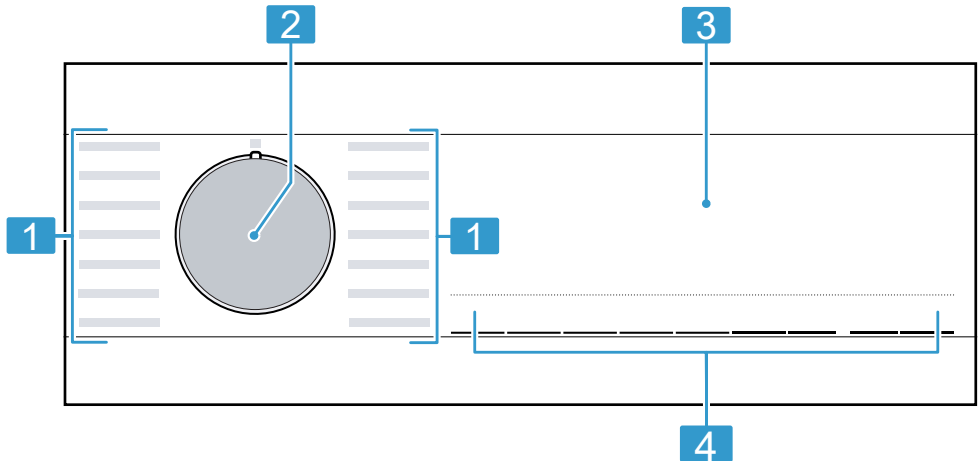





- | | |
|---|-------------------------|
| 1 | Programmer → Side 27 |
| 2 | Programvælger → Side 31 |
| 3 | Display → Side 20 |
| 4 | Taster → Side 23 |

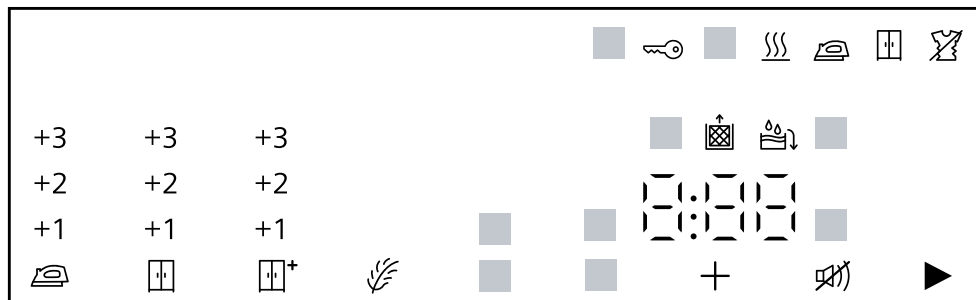











6 Display

I displayet vises de aktuelle indstillingsværdier, valgmuligheder eller tekster med anvisninger.



Visning	Beskrivelse
0:40 ¹	Forventet programvarighed eller resterende tid for programmet i timer og minutter.
1:25	Der er indstillet et tidsprogram. → "Tidsprogrammer", Side 28
9,0 ¹	Anbefalet maksimal mængde vasketøj til det indstillede program i kg.
+ 0:45 ¹	Sluttid for program → "Taster", Side 25
	<ul style="list-style-type: none"> ■ lyser: Børnesikringen er aktiveret. ■ blinker: Børnesikringen er aktiveret, og der blev foretaget en betjening af apparatet. → "Deaktivering af børnesikring", Side 35
	Starte, afbryde eller sætte på pause <ul style="list-style-type: none"> ■ lyser: Programmet er i gang og kan afbrydes eller sættes på pause. ■ blinker: Programmet kan startes eller fortsættes.
	Tørringsresultatet er aktiveret. → "Taster", Side 24
	Tørringsresultatet er aktiveret. → "Taster", Side 24

¹ Eksempel

Visning	Beskrivelse
	Tørningsresultatet er aktiveret. → "Taster", Side 23
+1 +2 +3	Den tilpassede tørningsgrad er aktiveret. → "Tørningsgrad", Side 26
	Antikrøl-funktionen er aktiveret. → "Taster", Side 24
	Skånetørring til sart tekstiler er aktiveret. → "Taster", Side 24
 4.5 kg	Halv vasketøjsmængde er aktiveret. → "Taster", Side 25
	Støjsvag tørring uden lydssignaler er aktiveret. → "Taster", Side 25
	Tøm kondensvandbeholderen, og sæt den ind. → "Tømning af kondensvandbeholder", Side 34
	Rens fnugfiltret. → "Rensning af fnugfilter", Side 32
CrE	Udfør programmet for normal rengøring. → "Rengøringsfunktion", Side 39
Hot	Under afkølingsprocessen afkøles vasketøjet i nogle minutter i den roterende tromle for at forhindre skader på vasketøjet. Afkølingsprocessen kan afbrydes ved at åbne lugen. Bemærk: Korrigér ikke det indstillede program.
	Den automatiske selvrensning af vaskemaskinen skyller apparatets varmeveksler. Bemærk: Fjern ikke kondensvandbeholderen, og afbryd ikke programmet.
	Tørring Programstatus
	Tørningsresultat strygetørt Programstatus
	Tørningsresultat skabstørt Programstatus
	Antikrøl-funktion Programstatus
	Pause Programstatus





¹ Eksempel









da Display

Visning	Beskrivelse
End	Programslut Programstatus
¹ Eksempel	

7 Taster

Her findes en oversigt over tasterne og deres indstillingsmuligheder.



Tast	Valgmuligheder	Beskrivelse
 Start/Reload	<ul style="list-style-type: none"> ■ Start ■ Afbryd ■ Pause 	Start programmet, afbryd det, eller sæt det på pause.
 3s	<ul style="list-style-type: none"> ■ Aktiver ■ Deaktiver 	Aktivering eller deaktivering af børnesikring. Låsning af panelet mod utilsigtet betjening. Hvis børnesikring er aktiveret, og apparatet bliver slukket, forbliver børnesikringen aktiveret. → "Børnesikring", Side 35
 Cupboard Extra Dry	<ul style="list-style-type: none"> ■  Cupboard Extra Dry ■ +1 ■ +2 ■ +3 	<ul style="list-style-type: none"> ■ Med valget  Cupboard Extra Dry er tørringsresultatet aktiveret. Med tørringsresultatet fastlægges det, hvor fugtigt eller tørt vasketøjet er ved programmets afslutning. → "Tørringsgrad", Side 26 ■ Med valget +1 , +2 eller +3 er tørringsresultatet tilpasset. → "Tilpasning af tørringsgrad", Side 26

Tast	Valgmuligheder	Beskrivelse
 Cupboard Dry	<ul style="list-style-type: none"> ■  Cupboard Dry ■ +1 ■ +2 ■ +3 	<ul style="list-style-type: none"> ■ Med valget  Cupboard Dry er tørringsresultatet aktiveret. Med tørringsresultatet fastlægges det, hvor fugtigt eller tørt vaske-tøjet er ved program-mets afslutning. → "Tørringsgrad", Side 26 ■ Med valget +1 , +2 eller +3 er tørringsresultatet tilpasset. → "Tilpasning af tørringsgrad", Side 26
 Iron Dry	<ul style="list-style-type: none"> ■  Iron Dry ■ +1 ■ +2 ■ +3 	<ul style="list-style-type: none"> ■ Med valget  Iron Dry er tørringsresultatet aktiveret. Med tørringsresultatet fastlægges det, hvor fugtigt eller tørt vaske-tøjet er ved program-mets afslutning. → "Tørringsgrad", Side 26 ■ Med valget +1 , +2 eller +3 er tørringsresultatet tilpasset. → "Tilpasning af tørringsgrad", Side 26
 Less Ironing	<ul style="list-style-type: none"> ■ Aktiver ■ Deaktiver 	<p>Aktivering eller deaktivering af antikrøl-funktion. Efter programslut bevæger tromlen vasketøjet med regelmæssige mellemrum i 120 minutter for at reducere krølning.</p>
 Low Heat	<ul style="list-style-type: none"> ■ Aktiver ■ Deaktiver 	<p>Aktivere eller deaktivere skånetørring. Temperaturen bliver reduceret ved sarte tekstiler, som f.eks. polyakryl eller elasthan. Programvarigheden forlænges.</p>

Tast	Valgmuligheder	Beskrivelse
⏸ Ready In	<ul style="list-style-type: none"> ■ Sluttid for program ■ Programvarighed 	<ul style="list-style-type: none"> ■ Fastlæg sluttiden for programmet. Programvarigheden er indeholdt i det indstillede antal timer. Efter programstart vises programvarigheden. ■ Indstil programvarigheden for tidsprogrammer. → "Tidsprogrammer", Side 28
🔊 Signal	<ul style="list-style-type: none"> ■ aktivering ■ deaktivering 	Aktivering og deaktivering af betjeningssignaler og adviseringsignaler.
⏸ Half Load	<ul style="list-style-type: none"> ■ Aktiver ■ Deaktiver 	Tør enkelte stykker vasketøj eller små mængder vasketøj.

8 Tørringsgrad

Alle automatikprogrammer har en fastlagt tørringsgrad. Tørringsgraden bestemmer, hvor tørt eller fugtigt vasketøjet er ved programmets afslutning.

Tørringsgrad	Vasketøj	Tørringsresultat
 Cupboard Extra Dry	Tykkere tekstiler med flere lag, som er vanskelige at tørre.	Vasketøjet er tørt.
 Cupboard Dry	Normalt vasketøj med ét lag.	Vasketøjet er tørt.
 Iron Dry	Normalt vasketøj med ét lag.	Vasketøjet er stadig let fugtigt. For at undgå at vasketøjet får krøller og folder efter tørringen, skal det stryges umiddelbart efter tørringen eller hænges op.

8.1 Ændring af tørringsgrad

Ved nogle automatikprogrammer kan tørringsgraden ændres, så vasketøjet bliver mere tørt eller mere fugtigt.

1. Indstil et automatikprogram.

→ "Automatikprogrammer",
Side 27

✓ Displayet viser den fastlagte tørringsgrad.

2. Tryk på  **Cupboard Dry**,  **Cupboard Extra Dry** eller  **Iron Dry**.

✓ Displayet viser ,  eller .

3. Tryk på det indstillede tørringsresultat for at tilpasse tørringsresultatet.

✓ Displayet viser "+1", "+2" eller "+3".

8.2 Tilpasning af tørringsgrad

Hvis vasketøjet stadig føles for fugtigt efter tørring med en bestemt tørringsgrad, kan tørringsgraden tilpasses.

1. Indstil et automatikprogram.

→ "Automatikprogrammer",
Side 27

✓ Displayet viser den fastlagte tørringsgrad.

2. Tryk på  **Cupboard Dry**,  **Cupboard Extra Dry** eller  **Iron Dry**.

9 Programmer

Tekstilerne kan enten tørres med et automatisk program eller et tidsprogram.

9.1 Automatikprogrammer

Automatikprogrammerne er programmer, hvor fugtighedssensorer måler restfugtigheden i vasketøjet under tørringen. Programmet afsluttes først, når det indstillede tørringsresultat er nået.

Alle automatikprogrammer har et tørringsresultat → *Side 26*. Tørringsresultatet bestemmer, hvor tørt eller fugtigt vasketøjet er ved programmets afslutning.

Tips

- Vælg tørringsresultat svarende til tekstilernes art eller efter den ønskede tørringsgrad.
→ "*Tørringsgrad*", *Side 26*
- Plejeetiketterne på vasketøjet giver yderligere anvisninger om programvalg.

Program	Beskrivelse	maks. tøj- mængde (kg)
Bomuld	Tørring af slidstærke og kogefaste tekstiler af bomuld eller hør.	9,0
 Bomuld Eco	Tørring af slidstærke og kogefaste tekstiler af bomuld eller hør. Energibesparende program.	9,0
Strygelet	Tørring af tekstiler af syntetiske eller blandede fibre.	3,5
Mix	Tørring af tekstiler af bomuld eller syntetiske fibre.	3,0
Dyner	Tørring af tekstiler med fyld af syntetiske fibre, hovedpuder, vattede dyner og sengetæpper. Bemærk: Enkeltvis tørring af store tekstiler, tæpper og hovedpuder.	2,5
Lingeri	Tørring af sart undertøj f.eks. af blonder, lycra, satin eller blandede tekstiler.	2,0
Hygiejne	Tørring af slidstærke og kogefaste tekstiler af bomuld eller hør. Bemærk: Særligt velegnet ved forøgede hygiejnekrav.	4,0
Outdoor	Tørring af vejr- og outdoor-beklædning med membranbelægning og vandafvisende tekstiler.	1,5

Program	Beskrivelse	maks. tøj- mængde (kg)
Puder	Tørring af hovedpuder med dunfyld eller fyld af syntetiske fibre. Bemærk: Ryst hovedpuderne godt igennem efter programmets afslutning for at fordele fyldet og ryste fugtighedslomer fra hinanden.	En hovedpude
Skjorter	Tørring af skjorter og bluser af bomuld, hør, syntetiske eller blandede fibre. Bemærk: For at opnå det optimale tørringsresultat må der maksimalt tørres 5 skjorter eller 5 bluser samtidig. Efter tørringen skal vasketøjet stryges eller hænges op. Så fordeles restfugtigheden jævnt.	1,5
Super 40'	Tørring af tekstiler af syntetiske fibre og af let bomuld.	2,0
Håndklæder	Tørring af slidstærke og kogefaste håndklæder og badekåber af bomuld eller hør.	6,0

9.2 Tidsprogrammer

Tidsprogrammer er programmer med en fastlagt eller en indstillelig programvarighed. Programmet ender, når tiden er udløbet, også selvom vasketøjet f.eks. endnu ikke er tørt. Tidsprogrammer egner sig til tørring af enkelte stykker vasketøj eller tynde tekstiler.

Tip Plejeetiketterne på vasketøjet giver yderligere anvisninger om programvalg.

Program	Beskrivelse	maks. tøj- mængde (kg)
Uldtørring i kurv	Tørring af tekstiler af uld eller med indhold af uld. Bemærk: Denne type tekstiler skal altid tørres i uldkurven. → "Uldkurv", Side 35	Ét stykke vasketøj
Tidsprogram varmt	Tørring af alle tekstiltyper undtagen uld og silke. Velegnet til tørring af tøj, der er tørret let på forhånd, til let fugtigt vasketøj eller til eftertørring af tykke tekstiler med flere lag.	3,0

Program	Beskrivelse	maks. tøj- mængde (kg)
	Bemærk: Dette program egner sig til tør- ring med uldkurven. → "Uldkurv", Side 35	

10 Tilbehør

Anvend originalt tilbehør. Det er tilpasset til apparatet.

Bemærk: Visse tilbehørsdele fås også i andre farver. Kontakt → "Kundeservice", Side 49.

	Anvendelse	Bestillingsnummer
Monteringssæt	Pladsbesparende opstilling af apparatet på en egnet vaskemaskine fra samme producent og med samme bredde og dybde.	WZ27410
Monteringssæt med udtrækbar bordplade	Pladsbesparende opstilling af apparatet på en egnet vaskemaskine fra samme producent og med samme bredde og dybde. Med den udtrækbare bordplade er ilægning / udtagning af vasketøjet lettere.	WZ27400
Uldkurv	Enkeltvis tørring eller luftning af uldtekstiler, sportssko eller tøjdyr.	WZ20600
Y-fordeler	Tilslutning af vandafløbsslangen fra et andet apparat til samme afløb på vandlåsen.	15000490
Plejemiddel til apparat	Reservedel til brug med funktionen intensiv rengøring.	00311829
Forhøjning	Til højere opstilling af apparatet for lettere ilægning / udtagning.	WZDP20D

11 Vasketøj

11.1 Forberedelse af vasketøj

BEMÆRK!

Glemte genstande i vasketøjet kan beskadige vasketøjet og tromlen.

- ▶ Fjern alle genstande fra lommerne i vasketøjet forinden.

Bemærk

Hvis vasketøjet forberedes, skånes både apparat og tekstiler.

- Børst sand og jord bort
- Sorter vasketøjet efter farve og tekstiltipe, og følg anvisningerne på plejeetiketterne
- Luk lynlåse, burrebåndslukninger, hæfter og maller
- Fjern gardinkroge og blybånd
- Læg vasketøjet løst ind i tromlen
- Centrifuger vasketøjet inden tørring
- Tør tekstiler af uld, sportsdyr og tøjdyr i uldkurven
→ "Uldkurv", Side 35

12 Generel betjening

12.1 Tænde for apparatet

Krav: Apparatet er opstillet og tilsluttet korrekt.

→ "Opstilling og tilslutning", Side 13

- ▶ Sæt programvælgeren på et program.

Bemærk: Belysningen af tromlen slukkes automatisk.

12.2 Indstilling af program

1. Drej programvælgeren hen til det ønskede program.
→ "Programmer", Side 27

2. Tilpas om ønsket programindstillingerne.

→ "Tilpasning af programindstillinger", Side 31

12.3 Tilpasning af programindstillinger

Afhængigt af programmet og programstatus kan indstillingerne tilpasses, aktiveres eller deaktiveres.

Krav: Der er indstillet et program.

→ "Indstilling af program", Side 31

- ▶ Tilpas programindstillingerne.
→ "Taster", Side 23

Bemærk: Programindstillingerne bliver ikke gemt permanent for programmet.

12.4 Vasketøj, ilægning

Bemærk: Overhold den maksimale tøjmenge for programmerne for at undgå, at tøjet bliver krøllet.

→ "Programmer", Side 27

Krav

- Vasketøjet er forberedt og sorteret.
→ "Vasketøj", Side 31
- Tromlen er tom.

1. Åbn lugen.

2. Læg vasketøjet i tromlen.

3. Luk lugen.

Kontroller, at der ikke er vasketøj i klemme i lugen.

12.5 Start af program

Krav: Der er indstillet et program.

→ "Indstilling af program", Side 31

- ▶ Tryk på  Start/Reload .

- ✓ I displayet vises programvarigheden eller sluttiden for programmet.
- ✓ Efter programslut viser displayet: "End" .

Bemærk: Hvis "Hot" vises, køler apparatet vasketøjet. Når "Hot" slukkes, er vasketøjet tilstrækkeligt afkølet.

12.6 Efterfyldning af vasketøj

Efter programstart kan der når som helst tages vasketøj ud eller efterfyldes vasketøj.

1. Tryk på Start/Reload .

Afkølingsprocessen starter automatisk efter ca. 30 sekunder og køler vasketøjet ved roterende tromle. Åbn lugen, hvis afkølingsprocessen ikke skal anvendes eller skal afbrydes.

→ "Display", Side 21

2. Åbn lugen.

3. Efterfyld vasketøj, eller tag vasketøj ud.

4. Luk lugen.

5. Tryk på Start/Reload .

12.7 Afbryde program

1. Tryk på Start/Reload .

2. Åbn lugen.

3. Tag vasketøjet ud.

→ "Tage vasketøj ud", Side 32

12.8 Tage vasketøj ud

1. Åbn lugen.

2. Tag vasketøjet ud af tromlen.

12.9 Slukning af apparat

► Sæt programvælgeren på .

12.10 Fnugfilter

Under tørringen bliver fnuggene fra vasketøjet samlet i fnugfiltret. Fnugfiltret apparatet mod fnug.

Rensning af fnugfilter

Når tørreprogrammet er afsluttet, eller der vises en meddelelse i displayet under driften, skal fnugfiltret renses.

Bemærk: Hvis apparatet ikke rengøres, som beskrevet, kan dets funktion blive beskadiget.

Krav

■ Efter tørringen viser displayet:

"End"

■ eller under driften viser displayet:



1. Åbn lugen.

2. Fjern fnuggene fra lugen.

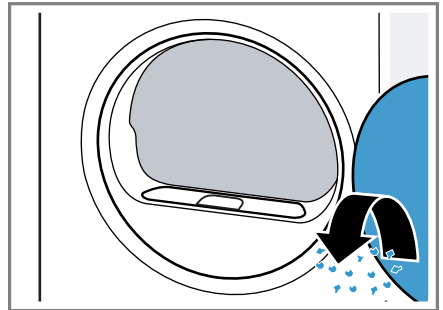

3. Fjern det todeltede fnugfilter.

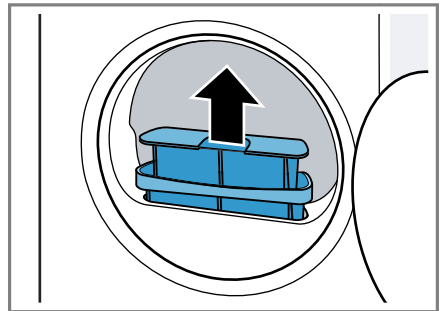

4. Fjern fnuggene fra fordybningen.

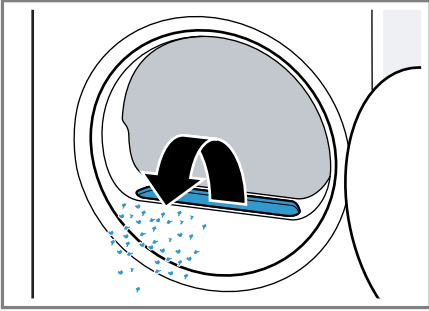

Pas på, at der ikke falder fnug ned i luftkanalen.

5. Skil det todelte fnugfilter ad.

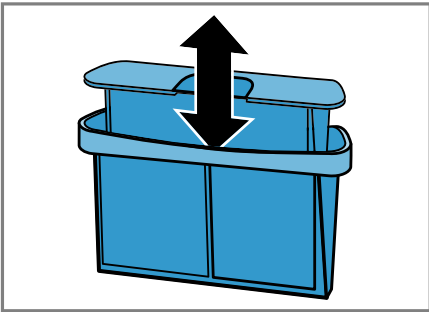

6. Åbn de to fnugfiltre.

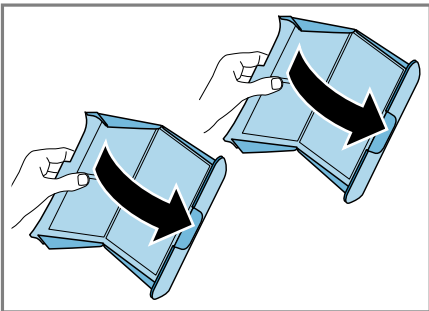

7. Fjern fnuggene.

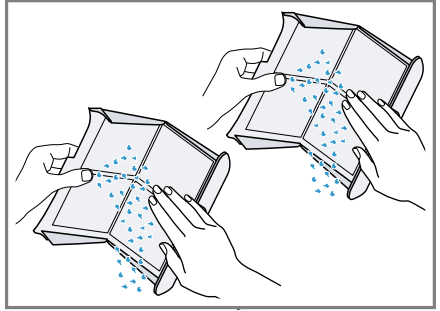

8. Rengør de to fnugfiltre grundigt under rindende varmt vand, og tør dem af.

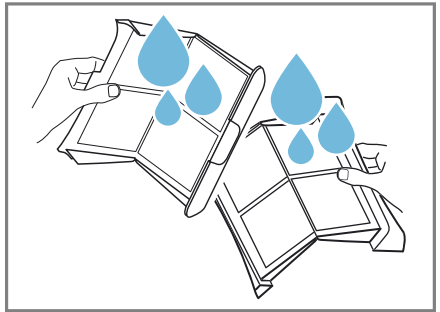

9. Luk de to fnugfiltre, og sæt dem sammen.

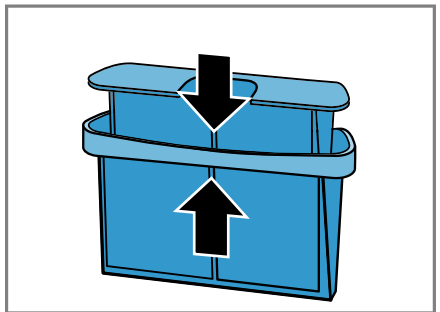

10. Sæt det todelte fnugfilter ind.

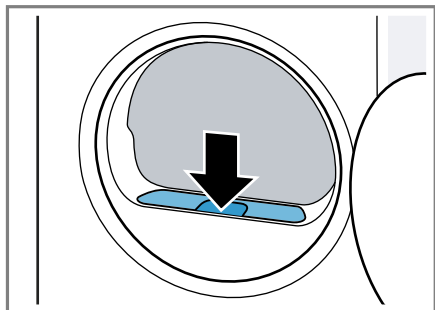

11. Luk lugen.

12.11 Kondensvandbeholder

Under tørringen dannes der kondensvand, som apparatet fra fabrikkens side samler i kondensvandbeholderen.

Bemærk: Brug apparatet med den medfølgende afløbsslange.

→ "Tilslutning af afløbsslange", Side 14

Hvis vandafløbsslangen tilsluttes, er det ikke nødvendigt at tømme kondensvandbeholderen med jævne mellemrum.

→ "Tømning af kondensvandbeholder", Side 34

Tømning af kondensvandbeholder

Når tørreprogrammet er afsluttet, eller der vises en meddelelse i displayet under driften, skal kondensvandbeholderen tømmes.

Krav

- Efter tørringen viser displayet: "End"
- eller under driften viser displayet:  .

1. Træk kondensvandbeholderen ud i vandret stilling.

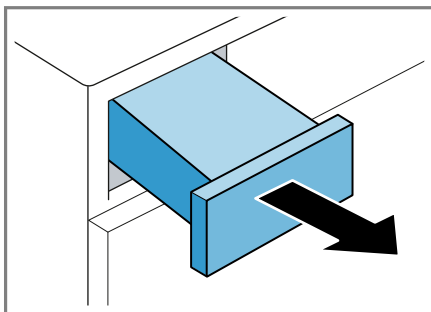

2. Tøm kondensvandbeholderen.

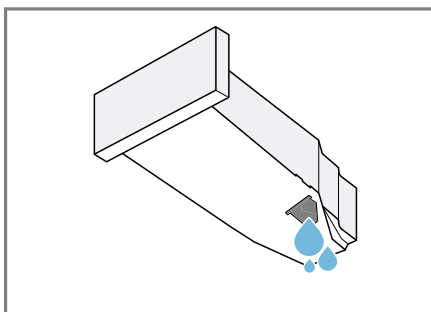

Kontroller med regelmæssige mellemrum filtret i kondensvandbeholderen → Side 42, og rens det, hvis det er snavset.

Sørg for at sætte kondensvandbeholderen på plads i apparatet, inden det sættes i drift.

→ "Isætning af kondensvandbeholder", Side 35

Isætning af kondensvandbeholder

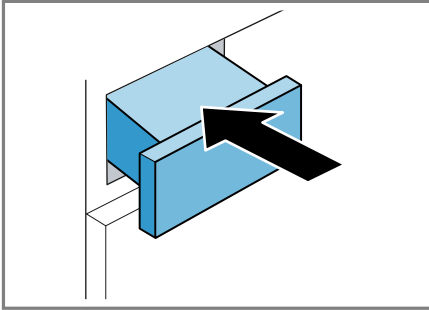

- ▶ Skyd kondensvandbeholderen ind til anslag.



13 Børnesikring



Betjeningselementerne kan sikres mod utilsigtet betjening.

13.1 Aktivering af børnesikring

- ▶ Tryk vedvarende på begge taster  **3s** i ca. 3 sekunder.
- ✓ Displayet viser .
- ✓ Betjeningselementerne er låst.
- ✓ Børnesikringen forbliver aktiveret, også efter at apparatet er slukket og efter et strømsvigt.

13.2 Deaktivering af børnesikring

Krav: For at deaktivere børnesikringen skal apparatet være tændt.

- ▶ Tryk vedvarende på begge taster  **3s** i ca. 3 sekunder.
- ✓ I displayet slukkes .

14 Uldkurv

Anvend uldkurven til skånsom tørring i liggende position af sarte tekstiler, tøjdyr eller sportssko.

Bemærk: → "Tilbehør", Side 30 kan bestilles som ekstra tilbehør hos kundeservice.

14.1 Isætning af uldkurv

1. Åbn døren.
Kontroller, at tromlen er tom.
2. Sæt uldkurvens fødder ind i hullerne i lugeåbningen.

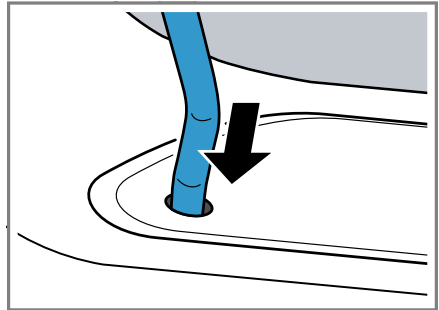

3. Sæt uldkurvens laske ind foran i den øverste krog.

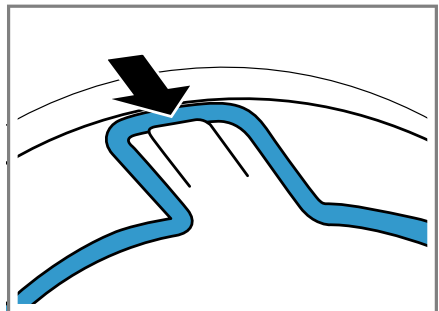

14.2 Start af program med uldkurv

BEMÆRK!

Hvis vasketøjstykker i uldkurven berører den roterende tromle eller tromleribberne, kan både vasketøjet og apparatet blive beskadiget.

- ▶ Læg vasketøjstykker i indsatsen eller i uldkurven, så de ikke berører tromlen eller tromleribberne.

Krav: Uldkurven er sat ind i apparatet.

→ "Isætning af uldkurv", Side 35

1. Læg vasketøjstykkerne direkte i uldkurven, eller læg dem i indsatsen i uldkurven.
→ "Eksempler på anvendelse af uldkurv", Side 36

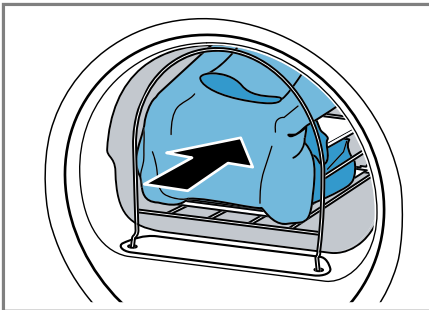

2. Luk lugen.
3. Indstil et program, der egner sig til tørring med uldkurven.
Følg programbeskrivelsen.
→ "Tidsprogrammer", Side 28
4. Tilpas om ønsket programvarigheden.
→ "Taster", Side 25
Overhold den anbefalede programvarighed for vasketøj i uldkurven:

Vasketøj	Programvarighed i timer: minutter
Tynd uldpullover	Ca. 1:20
Tyk uldpullover	Ca. 1:30 - 3:00
Nederdel	Ca. 1:00 - 1:30
Bukser	Ca. 1:00 - 1:30
Handsker	Ca. 0:30
Sportssko	Ca. 1:30 / med luftning maks. 2:00

Tip Forlæng programvarigheden ved tykke stykker vasketøj eller vasketøj med flere lag.

5. Start programmet → Side 31.
6. Fjern uldkurven efter programmets afslutning.

14.3 Eksempler på anvendelse af uldkurv

BEMÆRK!

Hvis vasketøjstykker i uldkurven berører den roterende tromle eller tromleribberne, kan både vasketøjet og apparatet blive beskadiget.

- ▶ Læg vasketøjstykker i indsatsen eller i uldkurven, så de ikke berører tromlen eller tromleribberne.

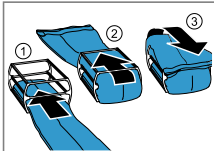
Eksempel	Anvendelse
Bukser eller nederdel	Læg vasketøjstykkerne løst i indsatsen.
	Bemærk: Centrifuger vasketøjet inden tørringen.

Pullover

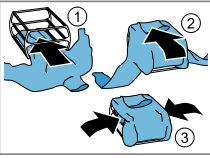
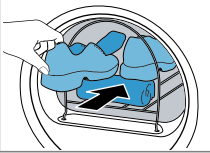
Eksempel**Anvendelse****Sportssko**

Løft pløsen i skoene op.

Fjern indlægssåler eller hælpuder.

Læg et sammenrullet håndklæde i uldkurven, så der dannes en skrå anlægsflade.

Læg skoene med hælen på håndklædet.

Be-

mærk: Anvend ikke indsatsen. Sko af læder eller med dele af læder må ikke tørres.

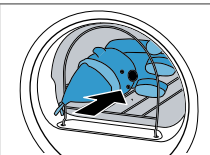
Tøjdyr

Læg tøjdyret i uldkurven.

Be-

mærk: Anvend ikke indsatsen. Kontroller, at flere eller små tøjdyr ikke kan falde ud af uldkurven.

15 Grundindstillinger

Apparatets grundindstillinger kan tilpasses efter egne ønsker og behov.

15.1 Oversigt over grundindstillinger

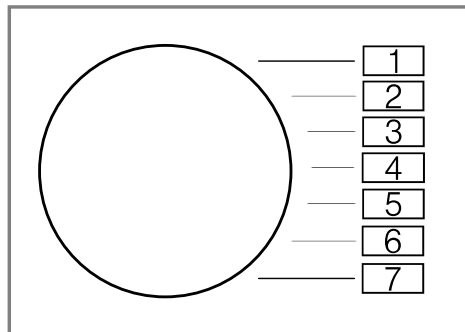



Grundindstilling	Programposition	Værdi	Beskrivelse
Slutsignal	2	0 (fra) 1 (lavt) 2 (mellem) 3 (højt) 4 (meget højt)	Indstilling af signalets lydstyrke ved programslut.
Tastesignal	3	0 (fra) 1 (lavt) 2 (mellem) 3 (højt) 4 (meget højt)	Indstilling af signalets lydstyrke ved valg af taster.
Programtæller	5	42 ¹	Vis antal startede programmer.
¹ Eksempel			

15.2 Ændre grundindstillinger

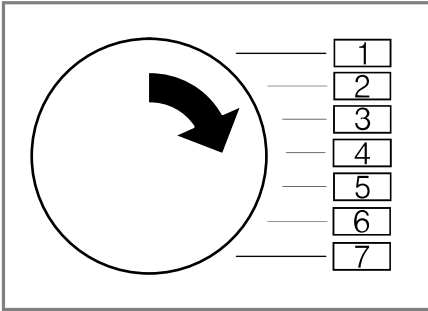
1. Indstil programvælgeren til position 1.



2. Tryk på  **Iron Dry**, og indstil samtidig programvælgeren til position 2.
- ✓ Displayet viser den aktuelle værdi.
3. Indstil programvælgeren til den ønskede position.
→ "Oversigt over grundindstillinger", Side 38
4. Tryk på  **Ready In** for at ændre værdien.
5. Sluk for apparatet for at gemme ændringen.

16 Rengøringsfunktion

Apparatet har rengøringsprogrammer til normal og intensiv rengøring af apparatet.

16.1 Forberedelse af apparatet til rengøring

Forberedelse af apparat til rengøring

Forbered apparatet til rengøring.

Krav

- Tromlen er tom.
- Apparatet er slukket.

1. Rens fnugfiltret.
→ "Rensning af fnugfilter", Side 32
2. Træk kondensvandbeholderen ud i vandret stilling, og tøm den.
→ "Tømning af kondensvandbeholder", Side 34

Forberedelse af kondensvandbeholder til rengøring

Forbered kondensvandbeholderen til rengøring, hvis kondensvandet fra apparatet ledes bort gennem afløbsslangen.

1. Tag proppen ud af fordybningen på oversiden.

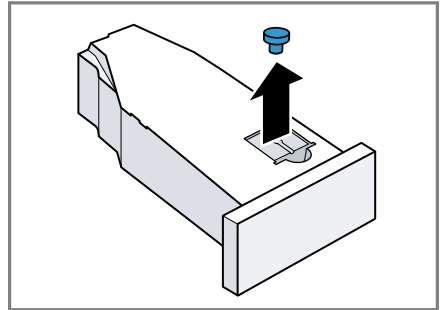

2. Sæt proppen i på undersiden.

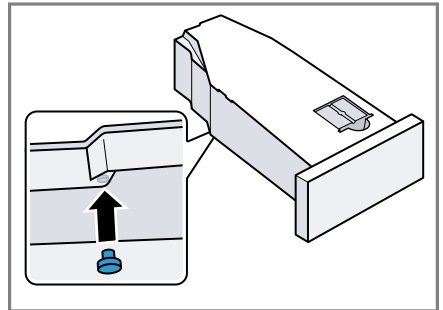

3. Rengør filtret i kondensvandbeholderen.

16.2 Start af rengøringsfunktion

Krav: Rengøringsfunktionen er forberedt.

→ "Forberedelse af apparatet til rengøring", Side 39

1. Indstil programmet på position 1.

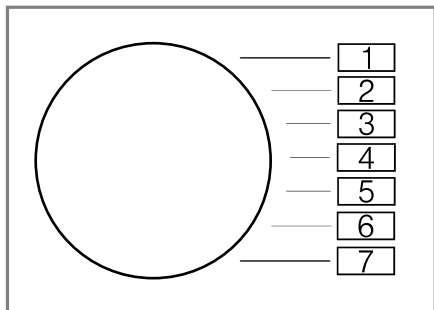

2. Tryk vedvarende på  **Iron Dry** , og indstil programmet til position 4.

3. Slip  **Iron Dry** .

- ✓ I displayet vises skiftevis "CP1" og programvarigheden.

16.3 Udførelse af normal rengøringsfunktion

Brug den normale rengøringsfunktion til fjernelse af lette tilsmudsninger i apparatet.

Bemærkninger

- Den normale rengøringsfunktion varer ca. 1 time.
- Efter længere tids drift påmindrer apparatet automatisk om at udføre den normale rengøringsfunktion. Inden programstart og efter programslut viser displayet meddelelsen "CrE" . Denne meddelelse bliver vist igen, til den normale rengøringsfunktion er blevet udført.

Krav

- Rengøringsfunktionen er forberedt.
→ "Forberedelse af apparatet til rengøring", Side 39
- Rengøringsfunktionen er aktiveret.
→ "Start af rengøringsfunktion", Side 40

1. Fyld ca. 1,5 liter varmt ledningsvand i kondensvandbeholderen.

Hold den fyldte kondensvandbeholder vandret, så der ikke løber væske ud.

2. Skyd kondensvandbeholderen ind, til den går i indgreb.

3. Tryk på  **Start/Reload** .

- ✓ Rengøringsfunktionen starter, og der lyder et signal.
- ✓ Når rengøringsfunktionen er afsluttet, vises "End" i displayet, og der lyder et signal.

4. Træk kondensvandbeholderen ud i vandret stilling, og tøm den.
→ "Tømning af kondensvandbeholder", Side 34

5. Hvis kondensvandet ledes bort med afløbsslangen:

- Fjern proppen fra undersiden af kondensvandbeholderen.
- Sæt proppen ind i fordybningen på oversiden af kondensvandbeholderen.

6. Skyd kondensvandbeholderen ind, til den går i indgreb.

7. Sluk for apparatet.

→ "Slukning af apparat", Side 32

16.4 Udførelse af intensiv rengøringsfunktion

Udfør den intensive rengøringsfunktion til fjernelse af hårdnakkede smudsaflejringer i apparatet samt ubehagelig lugt efter en stilstandsperiode på over en måned.

Bemærkninger

- Den intensive rengøringsfunktion varer ca. 4 timer.
- Ved den intensive rengøringsfunktion skal det originale rengøringsmiddel bruges.
→ "Tilbehør", Side 30

ADVARSEL

Fare for tilskadekomst!

Anvendelse af uoriginale reservedele og uoriginalt tilbehør er farligt.

- ▶ Anvend kun originale reservedele og originalt tilbehør fra producenten.

Start af intensiv rengøringsfunktion

Krav

- Rengøringsfunktionen er forberedt.
→ "Forberedelse af apparatet til rengøring", Side 39
- Rengøringsfunktionen er aktiveret.
→ "Start af rengøringsfunktion", Side 40

1. Tryk på **+**.

- ✓ I displayet vises skiftevis "CP2" og programvarigheden.

2. **BEMÆRK!** Fejldosering af skyllemidler, vaskemidler, plejemidler og rengøringsmidler kan forringe apparatets funktion.

- ▶ Følg producenternes doseringsanbefalinger.

Fyld en flaske rengøringsmiddel og ca. 1,5 liter varmt ledningsvand i kondensvandbeholderen.

Hold den fyldte kondensvandbeholder vandret, så der ikke løber væske ud.

3. Skyd kondensvandbeholderen ind, til den går i indgreb.
4. Tryk på  **Start/Reload** .
 - ✓ Rengøringsfunktionen starter, og der lyder et signal.
 - ✓ Efter ca. 3 timer sætter apparatet rengøringsfunktionen på pause, og i displayet blinker den resterende programvarighed.
5. Træk kondensvandbeholderen ud i vandret stilling, og tøm den.
6. Fyld ca. 1,5 liter varmt ledningsvand i kondensvandbeholderen.
7. Træk forsigtigt kondensvandbeholderen ud i vandret stilling, vip den frem og tilbage, og tøm den for at skylle rester af rengøringsmiddel ud.

Fortsætte intensiv rengøringsfunktion

1. Fyld ca. 1,5 liter varmt ledningsvand i kondensvandbeholderen.

Hold den fyldte kondensvandbeholder vandret, så der ikke løber væske ud.

2. Skyd kondensvandbeholderen ind, til den går i indgreb.
3. Tryk på  **Start/Reload** .
 - ✓ Rengøringsfunktionen fortsættes.
 - ✓ Når rengøringsfunktionen er afsluttet, vises "End" i displayet, og der lyder et signal.
4. Træk kondensvandbeholderen ud i vandret stilling, og tøm den.
5. Hvis kondensvandet ledes bort med afløbsslangen:
 - Fjern proppen fra undersiden af kondensvandbeholderen.
 - Sæt proppen ind i fordybningen på oversiden af kondensvandbeholderen.

da Rengøring og pleje

6. Skyd kondensvandbeholderen ind, til den går i indgreb.
7. Sluk for apparatet.
→ "Slukning af apparat", Side 32

17 Rengøring og pleje

Rengør og plej maskinen omhyggeligt, så maskinen forbliver funktionsdygtig længe.

17.1 Tips om rengøring og pleje

Tør kabinettet og betjeningselementerne af med vand og en fugtig klud.	Apparatets dele holdes rene og hygiejniske.
Fjern rester af vaskemidler, spray og andre rester med det samme.	Friske smudsrester er lettere at fjerne helt.
Lad apparatets luge stå åben efter driften.	Restvandet kan tørre, og der dannes mindre ubehagelig lugt i apparatet.

17.2 Fugtføler

Fugtføleren i apparatet registrerer, hvor fugtigt vasketøjet er under tørringen. Afhængigt af restfugtigheden i vasketøjet ændrer apparatet varigheden af automatikprogrammet.

Rensning af fugtføler

Med tiden kan der ansamle sig kalk, rester af vaskemidler og plejemidler på fugtføleren. Rens fugtføleren med jævne mellemrum.

BEMÆRK!

Hårde eller ru genstande kan beskadige fugtføleren.

- ▶ Brug ikke hårde eller ru genstande, skuremidler eller ståluld til rengøring af fugtføleren.

Bemærk: Hvis apparatet ikke rengøres, som beskrevet, kan dets funktion blive beskadiget.

1. Åbn lugen.
2. Rens fugtføleren med en svamp.

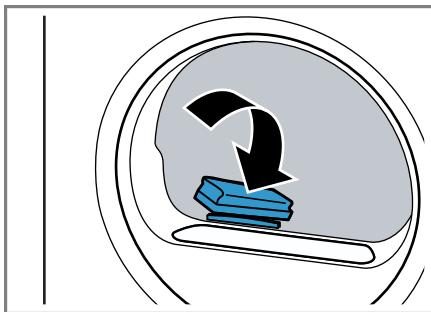

17.3 Filter i kondensvandbeholder

Under tørringen kommer der fnug fra vasketøjet ned i kondensvandet. Filtret i kondensvandbeholderen beskytter apparatet mod fnug.

Rens filtret i kondensvandbeholdere.

Filtret bliver automatisk rensset, når kondensvandbeholderen tømmes. Kontroller med regelmæssige mellemrum filtret, og rens det, hvis det er snavset.

1. Tøm kondensvandbeholderen.
→ "Tømning af kondensvandbeholder", Side 34

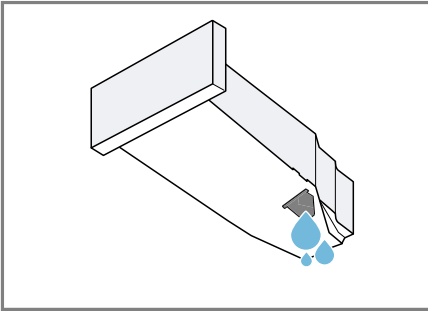

2. Fjern filtret.

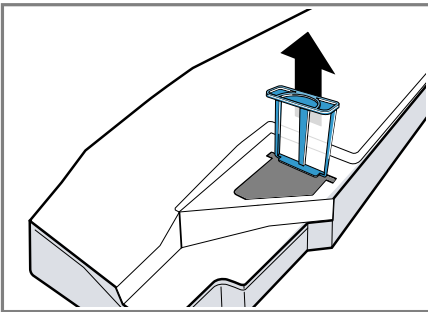

3. Rens filtret under rindende varmt vand, eller vask det i opvaskemaskinen.
4. Skyd filtret ind til anslaget.

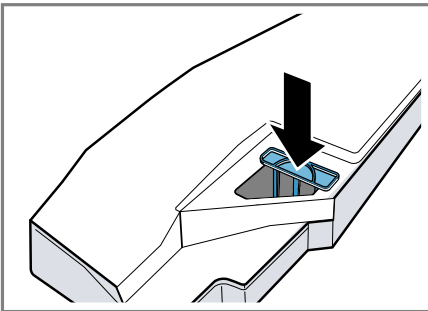

5. Sæt kondensvandbeholderen ind.
→ "Isætning af kondensvandbeholder", Side 35

18 Afhjælpning af fejl



Mindre fejl ved apparatet kan afhjælpes selv. Læs oplysningerne om fejlfhjælpning, inden kundeservice kontaktes. Sådan undgås unødige omkostninger.

ADVARSEL

Fare for elektrisk stød!

Forkert udførte reparationer er farlige.

- ▶ Kun fagpersonale, der er uddannet til det, må udføre reparationer på apparatet.
- ▶ Der må kun anvendes originale reservedele til reparation af apparatet.
- ▶ Hvis nettilslutningsledningen til apparatet bliver beskadiget, skal den udskiftes af producenten, producentens kundeservice eller en lignende kvalificeret person for at undgå, at der opstår fare.

Fejl	Årsag og fejlfhjælpning
"Hot" og tromlen drejer sig.	Afkølingsproces aktiv. <ol style="list-style-type: none"> 1. Ingen fejl. 2. Undlad at ændre programmet under afkølingsprocessen. <p>Bemærk: Afkølingsprocessen varer op til 10 minutter. Apparatet kan fortsat betjenes.</p>
Brummende lyd.	Kompressoren er aktiv. <ul style="list-style-type: none"> ▶ Ingen fejl - normal driftslyd.
Displayet er slukket, og  Start/Reload blinker.	Energisparemodus er aktiveret. <ul style="list-style-type: none"> ▶ Tryk på en vilkårlig tast. ✓ Der er lys i displayet igen.
"CrE"	Efter en vis driftstid anbefaler apparatet automatisk, at funktionen til normal rengøring udføres. <ul style="list-style-type: none"> ▶ Udførelse af normal rengøringsfunktion. → "Rengøringsfunktion", Side 39
	Fnugfiltret er tilsmudset. <ul style="list-style-type: none"> ▶ → "Rensning af fnugfilter", Side 32
Apparatet virker ikke.	Netledningens stik er ikke sat i kontakten. <ul style="list-style-type: none"> ▶ Tilslut apparatet til strømnettet. <p>Sikringen i sikringskabet er udløst. <ul style="list-style-type: none"> ▶ Kontroller sikringen i sikringskabet. <p>Strømforsyning er afbrudt. <ul style="list-style-type: none"> ▶ Kontroller, om rummets beslysning eller andre apparater i rummet fungerer. </p> </p>

Fejl	Årsag og fejlfhjælpning
Apparatet er på pause, men tromlen drejer sig.	Afkølingsproces aktiv. ▶ Ingen fejl - der kræves ingen handling.
Tøjet er krøllet.	Tøjmængden er for stor. ▶ Overhold de maksimale tøjmængder for → " <i>Programmer</i> ", Side 27.
	Vasketøjet ligger for længe i tromlen efter tørringen. 1. Tag vasketøjet ud af tromlen umiddelbart efter tørringen. 2. Bred vasketøjet ud til afkøling.
	Der er indstillet et uegnet program til den pågældende tekstiltype. ▶ Indstil et program, der er egnet til den pågældende tekstiltype. → " <i>Programmer</i> ", Side 27
	Strygelette tekstiler tørret i for lang tid. ▶ → " <i>Ændring af tørringsgrad</i> ", Side 26. ▶ → " <i>Tilpasning af tørringsgrad</i> ", Side 26.
	Antikrøl-funktionen er ikke aktiveret. ▶ Aktiver Antikrøl-funktionen. → " <i>Taster</i> ", Side 24
☰ og programmet er afbrudt.	Kondensvandbeholder fyldt. 1. → " <i>Tømning af kondensvandbeholder</i> ", Side 34. 2. → " <i>Isætning af kondensvandbeholder</i> ", Side 35. 3. → " <i>Start af program</i> ", Side 31.
	Afløbsslangen har et knæk eller er i klemme. 1. Kontroller, at afløbsslangen ikke har knæk eller er i klemme. 2. Forlæg afløbsslangen uden knæk.
	Afløbsslangen er ikke tilsluttet korrekt. ▶ Kontroller, at afløbsslangen er tilsluttet korrekt. → " <i>Tilslutning af afløbsslange</i> ", Side 14
	Afløbsslangen er tilstoppet. ▶ Skyl afløbsslangen igennem med ledningsvand.
	Filtret i kondensvandbeholderen er tilsmudset. ▶ → " <i>Rens filtret i kondensvandbeholdere.</i> ", Side 42.
Kondensvand i kondensvandbeholderen, selvom afløbsslangen er tilsluttet.	Der kan være en restmængde kondensvand tilbage i kondensvandbeholderen. ▶ Ingen fejl - der kræves ingen handling.
	Afløbsslangen er ikke tilsluttet korrekt.

Fejl	Årsag og fejlfhjælpning
Kondensvand i kondensvandbeholderen, selvom afløbsslangen er tilsluttet.	<ul style="list-style-type: none"> ▶ Kontroller, at afløbsslangen er tilsluttet korrekt. → "Tilslutning af afløbsslange", Side 14
Programmet starter ikke.	<p>Børnesikring er aktiveret.</p> <ul style="list-style-type: none"> ▶ → "Deaktivering af børnesikring", Side 35 <p>Der er ikke trykket på ▶ Start/Reload .</p> <ul style="list-style-type: none"> ▶ Tryk på ▶ Start/Reload . <p>Intet program indstillet.</p> <ol style="list-style-type: none"> 1. → "Indstilling af program", Side 31. 2. → "Start af program", Side 31.
Programvarigheden ændrer sig under tørringen.	<p>Programforløbet bliver elektronisk optimeret. Det kan medføre, at programmets varighed ændres.</p> <ul style="list-style-type: none"> ▶ Ingen fejl - der kræves ingen handling.
Pumpelyd.	<p>Kondensvandpumpe aktiv.</p> <ul style="list-style-type: none"> ▶ Ingen fejl - normal driftslyd.
Summende lyd.	<p>Kompressorventilation aktiv.</p> <ul style="list-style-type: none"> ▶ Ingen fejl - normal driftslyd.
Tørretid er for lang.	<p>Fnugfiltret er tilsmudset.</p> <ul style="list-style-type: none"> ▶ → "Rensning af fnugfilter", Side 32 <p>Omgivende temperatur over 30 °C.</p> <ul style="list-style-type: none"> ▶ Kontroller, at den omgivende temperatur er under 30 °C. <p>Omgivende temperatur er under 15 °C.</p> <ul style="list-style-type: none"> ▶ Kontroller, at den omgivende temperatur er over 15 °C. <p>Utilstrækkelig luftcirkulation op apparatets opstillingssted.</p> <ul style="list-style-type: none"> ▶ Sørg for ventilation på apparatets opstillingssted. <p>Apparatets ventilationsåbning er blokeret.</p> <ul style="list-style-type: none"> ▶ Sørg for, at apparatets ventilationsåbning er fri. <p>Varmeveksler er tilsmudset.</p> <ul style="list-style-type: none"> ▶ Udførelse af normal rengøringsfunktion. → "Rengøringsfunktion", Side 39
	<p>Automatisk selvrensefunktion skyller apparatets varmeveksler.</p> <ol style="list-style-type: none"> 1. Ingen fejl. 2. Træk ikke kondensvandbeholderen ud. 3. Afbryd ikke programmet.

Fejl	Årsag og fejlfhjælpning
Der løber vand ud.	Apparatet er ikke korrekt indjusteret. ▶ → " <i>Justering af apparatet</i> ", Side 17
	Afløbsslangen er ikke tilsluttet korrekt. ▶ Kontroller, at afløbsslangen er tilsluttet korrekt. → " <i>Tilslutning af afløbsslange</i> ", Side 14
Vasketøjet er for fugtigt.	Der er indstillet et uegnet program til den pågældende tekstiltype. ▶ Indstil et tidsprogram til eftertørring. → " <i>Programmer</i> ", Side 27
	Strømforsyning er afbrudt. ▶ Kontroller, om rummets belysning eller andre apparater i rummet fungerer.
	Tøjmængden er for stor. ▶ Overhold de maksimale tøjmængder for → " <i>Programmer</i> ", Side 27.
	Efter programslut føles varmt vasketøj fugtigere, end det er. 1. Tag vasketøjet ud af tromlen umiddelbart efter tørringen. 2. Bred vasketøjet ud til afkøling.
	Der er indstillet en uegnet tørringsgrad. ▶ → " <i>Ændring af tørringsgrad</i> ", Side 26.
	Tørringsgrad ikke tilpasset. ▶ → " <i>Tilpasning af tørringsgrad</i> ", Side 26.
	For ringe tøjmængde. ▶ Indstil et tidsprogram til eftertørring. → " <i>Programmer</i> ", Side 27
	Fugtføler tilsmudset. ▶ → " <i>Rensning af fugtføler</i> ", Side 42.
	Tørring afbrudt, og kondensvandbeholder fyldt. 1. → " <i>Tømning af kondensvandbeholder</i> ", Side 34. 2. → " <i>Isætning af kondensvandbeholder</i> ", Side 35. 3. → " <i>Start af program</i> ", Side 31.
Der er en ubehagelig lugt i apparatet.	Hårdnakked forurening i apparatet eller længere stilstand på over en måneds varighed. ▶ Udførelse af intensiv rengøringsfunktion i apparatet. → " <i>Rengøringsfunktion</i> ", Side 39

19 Transport, opbevaring og bortskaffelse

19.1 Forberedelse af apparat til transport

BEMÆRK!

Hvis apparatet tages i brug umiddelbart efter transporten, kan det indeholdte kølemiddel i apparatet beskadige det.

- ▶ Lad apparatet hvile i to timer efter en transport, før det tages i brug.

Tip Apparatet kan indeholde restvand, som kan dryppe ud under transport. Transporter apparatet stående.

Krav

- Kondensvandbeholderen er tømt. Tømning af kondensvandbeholder → *Side 34*

- Apparatet er tændt. → *"Tænde for apparatet", Side 31*

1. Indstil et vilkårligt program → *Side 31*.
 2. Start programmet → *Side 31*, og vent i 5 minutter.
- ✓ Kondensvandet er pumpet ud.
3. Sluk for apparatet. → *"Slukning af apparat", Side 32*
 4. Fjern vandafløbsslangen fra tilslutningsstedet. → *"Tilslutningsmåder for vandafløb", Side 16*
 5. Fastgør vandafløbsslangen på apparatet, så den ikke utilsigtet kan løsne sig.
Pas på ikke at knække afløbsslangen.
 6. Tøm kondensvandbeholderen → *Side 34*.
 7. Sæt kondensvandbeholderen ind → *Side 35*.

8. Træk apparatets netstik ud af kontakten.

- ✓ Apparatet er klar til transport.

19.2 Bortskaffelse af udtjent apparat

Ved miljørigtig bortskaffelse kan værdifulde råstoffer genindvindes.

ADVARSEL

Fare for sundhedsskader!

Børn kan lukke sig inde i apparatet og komme i livsfare.

- ▶ Opstil ikke apparatet bag en dør, som blokerer eller forhindrer åbning af apparatets dør.
- ▶ Træk nettilslutningsledningens netstik ud ved udtjente apparater, skær derefter nettilslutningsledningen over, og ødelæg låsen i apparatets dør, så apparatets dør ikke længere låser.

ADVARSEL

Brandfare!

Kølemidlet R290 i dette apparat er miljøvenligt men brændbart og kan antændes, hvis apparatet ikke bortskaffes fagligt korrekt.

- ▶ Bortskaf apparatet fagligt korrekt.
- ▶ Undgå at beskadige rørene i kølemiddelkredsløbet.

1. Træk nettilslutningsledningens netstik ud.
2. Skær nettilslutningsledningen over.
3. Bortskaf apparatet miljørigtigt.

Hvis der er tvivl om genbrugsordningerne, og om hvor genbrugspladserne er placeret, så kan forhandleren, kommunen eller de kommunale myndigheder kontaktes for at få yderligere information.



Dette apparat er klassificeret iht. det europæiske direktiv 2012/19/EU om affald af elektrisk- og elektronisk udstyr (waste electrical and electronic equipment - WEEE). Dette direktiv angiver rammerne for indlevering og recycling af kasserede apparater gældende for hele EU.

20 Kundeservice

Funktionsrelevante originale reservedele iht. den pågældende forordning om miljøvenligt design kan fås hos vores kundeservice i en periode på mindst 10 år fra apparatets markedsføring i Det Europæiske Økonomiske Samarbejdsområde.

Bemærk: Anvendelse af kundeservice er gratis inden for rammerne af producentens garantibetingelser.

Der findes detaljerede oplysninger om garantiperiode og garantibetingelser for det aktuelle land hos vores kundeservice, den lokale forhandler og på vores hjemmeside.

Hav apparatets produktnummer (E-Nr.) og fabrikationsnummer (FD-Nr.) parat, hvis du kontakter kundeservice.

Kontaktdata for kundeservice findes i vedlagte liste over kundeserviceafdelinger eller på vores hjemmeside.

20.1 Produktnummer (E-Nr.) og fabrikationsnummer (FD-Nr.)

Produktnummeret (E-Nr.) og fabrikanummeret (FD-Nr.) findes på apparatets typeskilt.

Typeskiltet er placeret afhængigt af model:

- på indersiden af lugen.
- på indersiden af serviceklappen.
- på bagsiden af apparatet.

Skriv dataene ned, så du hurtigt kan finde apparatets data og telefonnummeret til kundeservice.

21 Forbrugsværdier













Programmet  **Bomuld Eco** (markeret med en "pil") er velegnet til tørring af bomuldstekstiler med normal fugtighed og er, hvad angår energiforbruget, det mest effektive program til tørring af våde bomuldstekstiler.









De deklarerede forbrugsværdier på energimærket for dette program relaterer sig et fugtindhold i vasketøjet på 60 %.

De angivne værdier for de andre programmer er vejledende værdier, som er blevet fremfundet i overensstemmelse med den gældende standard EN61121.

De faktiske værdier kan afhængigt af tekstiltipe, sammensætning af vasketøjet til tørring, restfugtigheden i tøjet, indstillet tørringsgrad, tøj-mængde, de omgivende betingelser og aktivering af ekstra funktioner afvige fra de angivne værdier.

Den forventede programvarighed / Færdig-om tid, som vises i apparatets display ved programvalget, er i apparatets leveringstilstand baseret på en centrifugeringshastighed i vaskemaskinen på 1000 o/min.

Program		Slutfugtighed (%)	Tøj-mængde (kg)	Centrifugeringshastighed (o/min.)	Udgangsfugtighed (%)	Programvarighed (h:min)	Energiforbrug (kWh/cyklus)
Bomuld +  Cupboard Dry		-1,5	9,0	1400	50	2:59	2,07
Bomuld +  Cupboard Dry		-1,5	4,5	1400	50	2:16	1,42
Bomuld +  Cupboard Dry		-1,5	9,0	1000	60	3:19	2,36
Bomuld +  Cupboard Dry		-1,5	4,5	1000	60	2:27	1,58
Bomuld +  Cupboard Dry		-1,5	9,0	800	70	3:39	2,65
Bomuld +  Cupboard Dry		-1,5	4,5	800	70	2:38	1,74
 Bomuld Eco		0,0	9,0	1400	50	2:38	1,77
 Bomuld Eco		0,0	4,5	1400	50	1:51	1,09
 Bomuld Eco		0,0	9,0	1000	60	2:56	2,05
 Bomuld Eco		0,0	4,5	1000	60	2:01	1,25
 Bomuld Eco		0,0	9,0	800	70	3:14	2,34
 Bomuld Eco		0,0	4,5	800	70	2:12	1,41

Program		Slutfugtighed (%)	Tøj-mængde (kg)	Centrifugeringshastighed (o/min.)	Udgangsfugtighed (%)	Programvarighed (h:min)	Energiforbrug (kWh/cyklus)
Bomuld Dry	+  Iron	12,0	9,0	1400	50	1:47	1,19
Bomuld Dry	+  Iron	12,0	4,5	1400	50	1:12	0,70
Bomuld Dry	+  Iron	12,0	9,0	1000	60	2:07	1,49
Bomuld Dry	+  Iron	12,0	4,5	1000	60	1:23	0,87
Bomuld Dry	+  Iron	12,0	9,0	800	70	2:28	1,79
Bomuld Dry	+  Iron	12,0	4,5	800	70	1:34	1,03
Strygelet board Dry	+  Cupboard	2,0	3,5	800	40	1:00	0,55
Strygelet board Dry	+  Cupboard	2,0	3,5	600	50	1:09	0,67

22 Tekniske data

Apparat, højde	84,2 cm
Apparat, bredde	59,8 cm
Apparat, dybde	61,3 cm
Apparatets dybde ved lukket dør	64,8 cm
Apparatets dybde ved åben dør	109,6 cm
Vægt	50,1 kg
Maksimal mængde vasketøj	9,0 kg
Netspænding	220-240 V, 50 Hz
 Minimum afsikring af installationen	10 A
Nominal effekt	800 W

Effektforbrug	<ul style="list-style-type: none"> ■ Slukket tilstand: 0,15 W ■ Uslukket tilstand: 0,50 W
Omgivende temperaturer	<ul style="list-style-type: none"> ■ Minimum: 5 °C ■ Maksimum: 35 °C
Længde af netledning	145 cm

da Tekniske data

Dette produkt indeholder lyskilder i energieffektivitetsklasse F. Lyskilderne fås som reservedele og må kun udskiftes af faguddannet personale, der er uddannet til dette.

Der findes yderligere oplysninger om den aktuelle model på internettet under <https://eprel.ec.europa.eu/>¹. Denne webadresse linker til den officielle EU-produktdatabase EPREL. Følg derefter anvisningerne om modelsøgning. Model-ID'et fremgår af tegnene før skråstregen i produktnummeret (E-Nr.) på typeskiltet. Alternativt findes model-ID'et også på første linje på EU-energimærket.

¹ Gælder kun for lande i Det Europæiske Økonomiske Samarbejdsområde



A series of horizontal lines for writing, starting from the top line below the icon and continuing down the page.



A series of horizontal lines for writing, starting below the pencil icon and extending to the bottom of the page.

DA Fremstillet af BSH Hausgeräte GmbH under varemærkelicens fra Siemens AG

BSH Hausgeräte GmbH

Carl-Wery-Straße 34

81739 München, GERMANY

siemens-home.bsh-group.com



9001881864

(030823)

da