

# Panasonic

## Operating Instructions (Household use) Rechargeable Beard Trimmer Model No. ER-GB44/ER-GB43

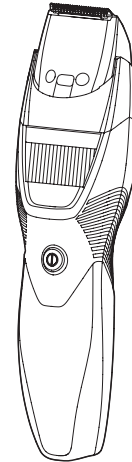

<b>English</b>	<b>3</b>	<b>Português</b>	<b>123</b>	<b>Česky</b>	<b>239</b>
<b>Deutsch</b>	<b>21</b>	<b>Svenska</b>	<b>143</b>	<b>Slovensky</b>	<b>259</b>
<b>Français</b>	<b>43</b>	<b>Dansk</b>	<b>161</b>	<b>Magyar</b>	<b>279</b>
<b>Italiano</b>	<b>63</b>	<b>Norsk</b>	<b>181</b>	<b>Română</b>	<b>299</b>
<b>Español</b>	<b>83</b>	<b>Suomi</b>	<b>199</b>	<b>Türkçe</b>	<b>319</b>
<b>Nederlands</b>	<b>103</b>	<b>Polski</b>	<b>219</b>		



Operating Instructions  
(Household use) Rechargeable Beard Trimmer  
Model No. ER-GB44/ER-GB43

## Contents

---

Safety precautions.....	6	<b>Troubleshooting .....</b>	<b>18</b>
<b>Important information .....</b>	<b>10</b>	<b>Blade life.....</b>	<b>19</b>
<b>Parts identification .....</b>	<b>11</b>	<b>Battery life .....</b>	<b>19</b>
<b>Preparation.....</b>	<b>11</b>	<b>Removing the built-in rechargeable battery .....</b>	<b>19</b>
<b>How to use .....</b>	<b>12</b>	<b>Specifications .....</b>	<b>20</b>
<b>Trimming beard.....</b>	<b>13</b>		
<b>Cleaning the trimmer.....</b>	<b>15</b>		

Thank you for purchasing this Panasonic product.

**Before operating this unit, please read these instructions completely and save them for future use.**

## Warning

- This appliance can be used by children aged from 8 years and above and persons with reduced physical, sensory or mental capabilities or lack of experience and knowledge if they have been given supervision or instruction concerning use of the appliance in a safe way and understand the hazards involved. Children shall not play with the appliance. Cleaning and user maintenance shall not be made by children without supervision.
- The supply cord cannot be replaced. If the cord is damaged, the AC adaptor should be scrapped.

- This WET/DRY appliance can be used for wet trimming or for dry trimming. You can use this watertight appliance in the shower and clean with water. The following symbol means suitable for use in a bath or shower.



- Do not use anything other than the supplied AC adaptor for any purpose.  
Also, do not use any other product with the supplied AC adaptor. (See page 11.)
- The following symbol indicates that a specific detachable power supply unit is required for connecting the electrical appliance to the supply mains. The type reference of power supply unit is marked near the symbol.





## Safety precautions



To reduce the risk of injury, loss of life, electric shock, fire, and damage to property, always observe the following safety precautions.

### Explanation of symbols

The following symbols are used to classify and describe the level of hazard, injury, and property damage caused when the denotation is disregarded and improper use is performed.

 <b>DANGER</b>	Denotes a potential hazard that will result in serious injury or death.
 <b>WARNING</b>	Denotes a potential hazard that could result in serious injury or death.
 <b>CAUTION</b>	Denotes a hazard that could result in minor injury or property damage.

The following symbols are used to classify and describe types of instructions to be observed.

	This symbol is used to alert users to a specific operating procedure that must not be performed.
	This symbol is used to alert users to a specific operating procedure that must be followed in order to operate the unit safely.

## WARNING

### ► Power supply



**Do not connect or disconnect the power plug to a household outlet with a wet hand.**  
- Doing so may cause electric shock or injury.

**Do not immerse the AC adaptor in water or wash with water.**

**Do not place the AC adaptor over or near water filled sink or bathtub.**

**Never use the appliance if the AC adaptor is damaged or if the power plug fits loosely in a household outlet.**



**Do not damage the cord or power plug.**

• **Do not deface, modify, forcefully bend or pull the cord or power plug.**

**Also, do not place anything heavy on, twist or pinch the cord.**

- Doing so may cause burn, electric shock or fire due to a short circuit.

**Do not use in a way exceeding the rating of the household outlet or the wiring.**



- Exceeding the rating by connecting too many plugs to one household outlet may cause fire due to overheating.



## WARNING

**Always ensure the appliance is operated on an electric power source matched to the rated voltage indicated on the AC adaptor. Fully insert the power plug.**

- Failure to do so may cause fire or electric shock.

**Always unplug the power plug from a household outlet when cleaning.**

- Failure to do so may cause electric shock or injury.

**Regularly clean the power plug and the charging plug to prevent dust from accumulating.**

- Failure to do so may cause fire due to insulation failure caused by humidity. Disconnect the power plug and wipe with a dry cloth.

► **In case of an abnormality or malfunction**  
**Immediately stop using and remove the power plug if there is an abnormality or malfunction.**

- Failure to do so may cause fire, electric shock, or injury.

**<Abnormality or malfunction cases>**

- **The main body or AC adaptor is deformed or abnormally hot.**
- **The main body or AC adaptor smells of burning.**
- **There is abnormal sound during use or charging of the main body or AC adaptor.**
- Immediately request inspection or repair at an authorized service centre.

► **This product**

**This product has a built-in rechargeable battery. Do not throw into flame or heat.**

- Doing so may cause fluid leak, overheating, or explosion.

**Do not modify or repair.**

- Doing so may cause fire, electric shock, or injury. Contact an authorized service centre for repair (battery change, etc.).



## WARNING

**Never disassemble except when disposing of the product.**



- Doing so may cause fire, electric shock, or injury.

► **Preventing accidents**

**Do not store within the reach of children or infants. Do not let them use it.**



- Putting parts or accessories in the mouth may cause an accident or injury.

**If the oil is consumed accidentally, do not induce vomiting, drink a large amount of water, and contact a physician.**



**If the oil comes into contact with eyes, immediately wash thoroughly with running water, and contact a physician.**

- Failure to do so may result in physical problems.



## CAUTION

► **Protecting the skin**

**Do not press the blade strongly on your lip or skin.**



**Do not use this product for any purpose other than trimming beard.**

- Doing so may cause skin injury.

**Do not directly apply the blades on ears or rough skin (such as swellings, injuries or blemishes).**



- Doing so may cause injury to ears or uneven skin.

**Check that the blades are not damaged or deformed before use.**



- Failure to do so may cause skin injury.

► **Note the following precautions**

**Do not allow metal objects or trash to adhere to the power plug or the charging plug.**



- Doing so may cause electric shock or fire due to a short circuit.

**Do not drop or hit against other objects.**



- Doing so may cause injury.



## CAUTION

**Do not wrap the cord around the AC adaptor and main body when storing.**



- Doing so may cause the wire in the cord to break with the load, and may cause fire due to short circuit.

**Disconnect the power plug from the household outlet when not charging.**



- Failure to do so may cause electric shock or fire due to electrical leakage resulting from insulation deterioration.

**Disconnect the power plug by holding onto the power plug instead of the cord.**



- Failure to do so may cause electric shock or injury.

## Handling of the removed battery when disposing



## DANGER

**The rechargeable battery is exclusively for use with this appliance. Do not use the battery with other products.**

**Do not charge the battery after it has been removed from the product.**

**Do not throw into fire or apply heat.**

**Do not solder, disassemble, or modify the battery.**



**Do not let the positive and negative terminals of the battery get in contact with each other through metallic objects.**

**Do not carry or store the battery together with metallic jewellery such as necklaces and hairpins.**

**Never peel off the tube.**

- Doing so may cause fluid leak, overheating, or explosion.

**The battery contains alkaline fluid. If it comes in contact with the eyes, do not rub the eyes, and thoroughly rinse with clean water, such as tap water.**



- Failure to do so may cause loss of vision.

- Consult a physician immediately.



## WARNING

**After removing the rechargeable battery, do not keep it within reach of children and infants.**



- The battery will harm the body if accidentally swallowed.
- > If this happens, consult a physician immediately.



**The battery contains alkaline fluid. If it comes in contact with the skin or clothes, rinse off with clean water, such as tap water.**

- Failure to do so may cause skin injury.

## Important information

- Be sure to mount the attachment after each use. Otherwise, infants may remove the blade and accidentally swallow it, or the blade may be deformed.
- Apply the oil to the blade before and after each use. (See page 17.)  
Failure to apply the oil may cause the following problems.
  - The blade has become blunt.
  - Shorter operating time.
  - Louder sound.
- The appliance may become warm during operation and/or charging. This is normal.
- Before using an attachment, check that it has been installed correctly. Failure to do so may cause beard to be cut too short.
- Store the main body in a place with low humidity after use. Failure to do so may cause malfunction due to condensation or rust.
- The appliance should not be used on animals.
- Charge the appliance correctly according to these Operating Instructions. (See page 11 "Charging".)
- This appliance contains battery that is only replaceable by skilled persons. Please contact an authorized service centre for the details of repair.



## Parts identification

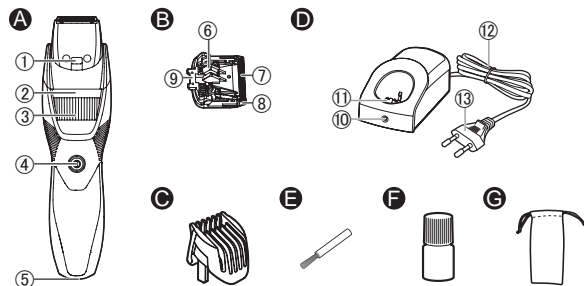

### A Main body

- ① Water inlet
- ② Trimming height indicator
- ③ Dial (Height adjustment control)
- ④ Power switch
- ⑤ Appliance socket

### B Blade

- ⑥ Cleaning lever
- ⑦ Moving blade
- ⑧ Stationary blade
- ⑨ Mounting hook

### C Comb attachment for beard (1 mm to 10 mm)

### D AC adaptor (RE9-91)

- ⑩ Charge indicator lamp
- ⑪ Charging plug
- ⑫ Cord
- ⑬ Power plug

### Accessories

- E Cleaning brush
- F Oil
- G Pouch **ER-GB44**

## Preparation

### Charging

- Wipe off any water droplets or dirt on the appliance socket.
- Make sure that the main body is turned off.

### 1 Place the main body on the AC adaptor.

- Plug the main body into the AC adaptor until it clicks into place.
- Remove the main body with one hand while pressing the AC adaptor with the other hand.
- If you charge the appliance with power switch turned on, it will start working when you remove from the AC adaptor.

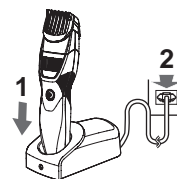

### 2 Insert the power plug into a household outlet.

- The charging time differs depending on the rated voltage. (See page 20.)
- Check that the charge indicator lamp glows.

### 3 Disconnect the power plug after charging is completed.

- (for safety and to reduce energy usage)
- The charge indicator lamp continues to glow after charging is complete. There is no indication to show that “charging is complete”.

## Notes

- To keep charging the battery will not affect battery performance.
- If there is noise from the radio or other sources while using or charging the appliance, move to a different location to use the appliance.
- You cannot operate the trimmer while charging.
- When the appliance is not used for 6 months or more, the battery will weaken (leak battery fluid, etc.). Fully charge the battery once every 6 months.
- You can charge the battery before it is completely discharged. However, it is recommended to charge when the battery is completely discharged. The battery life depends strongly on factors such as how it is used and stored.
- Recommended ambient temperature for charging is 0 °C-35 °C. Battery performance may decrease outside of the recommended temperature.
- A full charge supplies enough power for approximately 60 minutes of use. (ER-GB44)  
A full charge supplies enough power for approximately 50 minutes of use. (ER-GB43)  
(Based on dry using at 20 °C-30 °C.)  
The operating time may differ depending on the frequency of use and the operating method.
- When the appliance is charged for the first time or it has not been in use for more than 6 months, the charging time may change or the charge indicator lamp may not glow in the first few minutes. In addition, the operating time may become shorter. Please charge it for more than 19 hours in such cases.

12

## How to use

### Using the trimmer

- Make sure that the main body is turned off.
- The appliance may not operate in an ambient temperature lower than approximately 0 °C.

- 1 Mount the comb attachment and adjust the trimming height as needed. (See page 13.)**
  - It can also be used without the comb attachment. (Trimming height: approx. 0.5 mm)
  - Actual beard length will be a little longer than the height you set.
- 2 Press the power switch to turn on the power.**

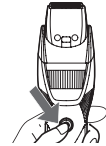

### Using the comb attachment

- Make sure that the main body is turned off.
- Be careful not to cut your hand with the blade when attaching or removing the comb attachment.

- 1 Turn the dial to the “1” position.**

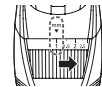

## 2 Mount the comb attachment to the main body until it clicks.

Trimming height (estimate)	Comb attachment
1 mm to 10 mm	Comb attachment for beard

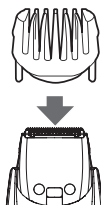

## 3 Turn the dial to move the comb attachment to the desired trimming length (between 1 mm and 10 mm).

Trimming length (mm) (estimate)	1	1.5	2	2.5	3	3.5	4	4.5	5	5.5
Indicator	1	1.5	2	2.5	3	3.5	4	4.5	5	5.5

Trimming length (mm) (estimate)	6	6.5	7	7.5	8	8.5	9	9.5	10
Indicator	6	6.5	7	7.5	8	8.5	9	9.5	10

- Actual beard length will be a little longer than the height you set.

### Removing the comb attachment

Remove the comb attachment from the main body.

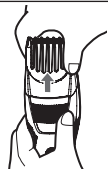

## Trimming beard

### Dry trimming

#### ► Trimming with the comb attachment

Do not use with shaving foam applied or when the beard is wet.

- 1 Press the power switch to turn off the main body.
- 2 Mount the comb attachment and adjust the dial. (See this page.)
- 3 Press the power switch to turn on the main body.
- 4 Holding the main body with the power switch facing up, trim by bringing the blade in contact with the skin and moving the main body against the flow of the beard.

- Hair trimmings may collect inside the attachment when a large volume of beard is cut, so discard hair trimmings after each use.

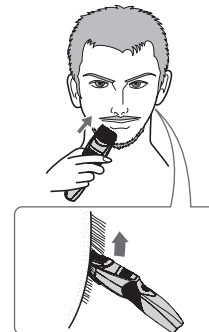

## ▶ Trimming without the comb attachment

### Beard shaping

#### ■ Above and below lips

Holding the main body with the power switch facing down, cut across a line with the blade at a 90° angle to the skin.

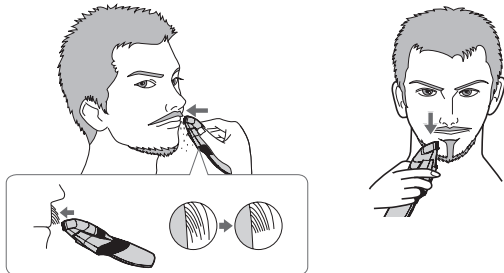

#### ■ Ends of moustache

Holding the main body with the power switch facing outside, trim gradually from the ends by bringing the blade in contact with the skin.



### ■ Beard

Holding the main body with the power switch facing outside, trim by bringing the blade in contact with the skin and cutting along a line while moving the main body forward.



### ■ Sideburns

Holding the main body with the power switch facing down, trim by moving the main body downward with the blade at a 90° angle to the sideburns.

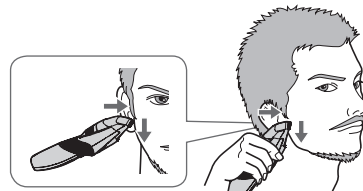

### Shaping the hair around your ears

Trim the hair around your ears by holding the main body sideways.



### Trimming the downy hair

Holding the main body with the power switch facing outside, trim by bringing the blade in contact with the skin.



- Trimming your beard or moustache without an attachment will trim hair length to approx. 0.5 mm.

### Wet trimming

#### ► Trimming without the comb attachment

Cut your beard or downy hair with water or facial cleanser on your face.

Wet trimming will decrease the friction, allowing a smooth touch. Wet trimming is recommended to trim a fuller beard to a length of 0.5 mm without an attachment.

- 1 Remove the comb attachment.**
- 2 Apply water, soap, etc. to your face.**
- 3 Press the power switch to turn on the main body.**

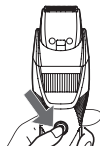

- 4 Cut your beard slowly, moving upward from the bottom with the power switch facing outside.**



### Notes

- Do not use any shaving creams as these may cause a decrease in cutting performance due to scoring of the blades.
- Make sure to rinse the main body with water and apply the oil to the blades after wet trimming.

### Cleaning the trimmer

- Clean the main body and the blade after each use. (If not cleaned, the motion will become poor and the sharpness will worsen.)
- Do not use thinner, benzine, alcohol or other chemicals. Doing so may cause failure, cracking or discoloration of the main body. Wipe the main body only with a soft cloth slightly dampened with tap water or soapy tap water.
- Make sure that the main body is turned off.

1. Remove the main body from the AC adaptor.

#### To remove light dirt

2. Remove the comb attachment and turn on the main body.
3. Run water down the water inlet at the front of the main body, rinse thoroughly for approximately 20 seconds, and then turn off the main body.

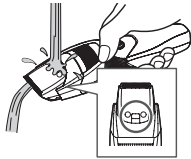

- Rinse with water and shake up and down several times to remove the water.
- Be careful not to hit the main body on the sink or any other object while draining the water. Failure to do so may cause malfunction.

#### To remove heavy dirt

2. Remove the comb attachment and blade.
3. Clean the main body, the blade and the comb attachment with running water.

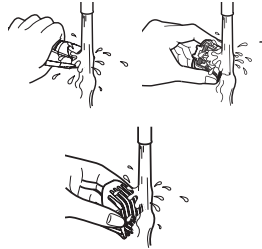

4. Wipe off the water with a towel and let it dry naturally.
  - It will dry faster with the blade removed.
5. Apply the oil to the blade after drying.
6. Attach the blade and comb attachment to the main body.

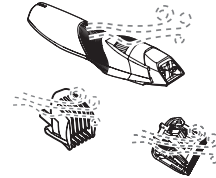

#### Cleaning with a brush

1. Remove the main body from the AC adaptor.
2. Remove the comb attachment and blade.

3. Brush off any hair trimmings from the main body and from around the blade.

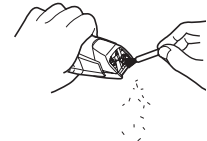

4. Brush any hair trimmings out from between the stationary blade and the moving blade while pressing down the cleaning lever to raise the moving blade.

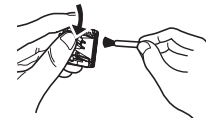

5. Apply the oil to the blade.
6. Attach the blade and comb attachment to the main body.

## Lubrication

- Apply the oil to the blade before and after each use.

- 1 Remove the blade.**  
(See this page.)
- 2 Apply a drop of the oil to each indicated point.**
- 3 Attach the blade to the main body, turn on the power and allow to run for approximately 5 seconds.**

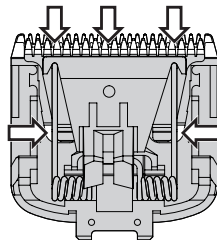

### ► Replacement parts

Replacement part is available at your dealer or Service Centre.

Replacement parts for ER-GB44/ER-GB43	Blade	WER9606
	Oil	WES003

- Do not use any blade other than the one dedicated as it may cause defect in performance.
- We recommend Panasonic oil WES003.

## Removing the blade

Hold the main body, place your thumb against the blades, and then push them away from the main body.

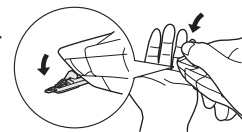

## Mounting the blade

Fit the mounting hook into the blade mounting on the main body, and then push in until you hear a click.

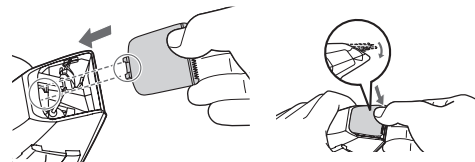

## Troubleshooting

Perform the following actions.

If the problems still cannot be solved, contact the store where you purchased the unit or a service centre authorized by Panasonic for repair.

Problem	Action
The main body has become blunt.	<p>▶ Until problems are solved, please follow each procedure as follows:</p> <ol style="list-style-type: none"> <li>1. Charge the main body. (See page 11.)</li> <li>2. Clean the blade and apply oil. (See pages 15 to 17.)</li> <li>3. Replace the blade. (See page 17.)</li> <li>4. Have the battery replaced by an authorized service centre.</li> </ol>
The operating time is short.	
The main body stopped working.	<p>▶ Charge the battery for approximately 19 hours continuously to rejuvenate it. If few uses remain even after charging, the battery has reached the end of its life. (Fluid may be leaking due to degradation at the end of battery life.) Contact an authorized service centre for repair.</p>

Problem	Action
The main body cannot be charged.	<p>▶ Push the main body into the charging plug all the way and make sure the charge indicator lamp glows.</p> <p>▶ Charge within the recommended charging temperature of 0 °C to 35 °C.</p>
The main body cannot be properly cleaned even after water is poured from the water inlet.	<p>▶ When the main body is very dirty, remove the blade and wash with water. (See pages 15 and 16.)</p>
The main body makes a loud sound.	<p>▶ Apply oil. (See page 17.)</p> <p>▶ Confirm that the blade is properly attached.</p>



## Blade life

Blade life varies according to the frequency and period of use of the main body.

For example, the blade life is approximately 3 years when using the main body for 5 minutes 10 times a month. Replace the blades if cutting efficiency reduces substantially despite proper maintenance.

## Battery life

Battery life will vary according to the frequency and length of use. If the battery is charged once a month, the service life will be approximately 3 years.

If the operating time is significantly shorter even after a full charge, the battery has reached the end of its life.

## Removing the built-in rechargeable battery

**Remove the built-in rechargeable battery before disposing of the main body.**

The battery is to be disposed of safely.

Please make sure that the battery is disposed of at an officially designated location if there is one.

This figure must only be used when disposing of the main body, and must not be used to repair it. If you dismantle the main body yourself, it will no longer be waterproof, which may cause it to malfunction.

- Remove the main body from the AC adaptor.
- Press the power switch to turn on the power and then keep the power on until the battery is completely discharged.
- Perform steps ① to ⑫ and lift the battery, and then remove it.
- Take care not to short-circuit the positive and negative terminals of the removed battery, and insulate the terminals by applying tape to them.

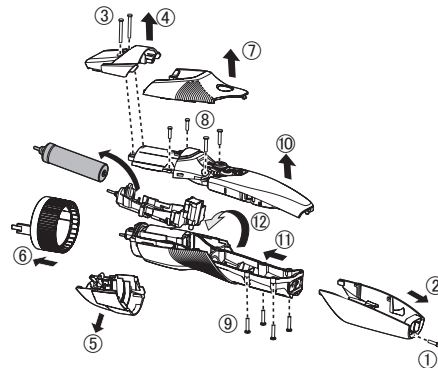

### For environmental protection and recycling of materials

This main body contains a Nickel-Metal Hydride battery.

Please make sure that the battery is disposed of at an officially assigned location, if there is one in your country.

## Specifications

Power source	See the name plate on the AC adaptor.		
Motor voltage	1.2 V $\equiv$		
Charging time (RE9-91)	ER-GB44	230 V~	Approx. 10 hours
		220 V~	Approx. 11 hours
	ER-GB43	230 V~	Approx. 8 hours
		220 V~	Approx. 9 hours
Airborne Acoustical Noise	55 (dB(A) re 1 pW)		

This product is intended for household use only.

## Disposal of Old Equipment and Batteries Only for European Union and countries with recycling systems



These symbols on the products, packaging, and/or accompanying documents mean that used electrical and electronic products and batteries must not be mixed with general household waste.

For proper treatment, recovery and recycling of old products and used batteries, please take them to applicable collection points in accordance with your national legislation.

By disposing of them correctly, you will help to save valuable resources and prevent any potential negative effects on human health and the environment.

For more information about collection and recycling, please contact your local authority.

Penalties may be applicable for incorrect disposal of this waste, in accordance with national legislation.



### Note for the battery symbol (bottom symbol)

This symbol might be used in combination with a chemical symbol. In this case it complies with the requirement set by the Directive for the chemical involved.

# Panasonic

Bedienungsanleitung  
(Private Verwendung) Akkubetriebener Bartschneider  
Modellnr. ER-GB44/ER-GB43

Deutsch

## Inhalt

Sicherheitsvorkehrungen .....	24	Reinigung des Trimmers.....	35
<b>Wichtige Informationen.....</b>	<b>29</b>	<b>Fehlersuche .....</b>	<b>37</b>
<b>Bezeichnung der Bauteile.....</b>	<b>29</b>	<b>Lebensdauer der Klinge.....</b>	<b>38</b>
<b>Vorbereitung .....</b>	<b>30</b>	<b>Akkulebensdauer.....</b>	<b>38</b>
<b>Verwendung des Geräts.....</b>	<b>31</b>	<b>Entnehmen des integrierten Akkus ....</b>	<b>39</b>
<b>Bart schneiden.....</b>	<b>32</b>	<b>Technische Daten .....</b>	<b>40</b>

Vielen Dank, dass Sie sich für den Kauf dieses Panasonic-Produkts entschieden haben.  
**Bevor Sie dieses Gerät in Betrieb nehmen, lesen Sie sich bitte diese Anleitung vollständig durch und bewahren Sie sie für ein späteres Nachschlagen auf.**

## Warnung

- Dieses Gerät kann von Kindern ab 8 Jahren und von Personen mit eingeschränkten physischen, sensorischen oder mentalen Fähigkeiten verwendet werden, oder von Personen, denen entsprechende Kenntnisse und Erfahrungen fehlen. Voraussetzung ist, dass sie dabei beaufsichtigt werden oder ihnen eine Einweisung gegeben wurde, wie sie das Gerät sicher verwenden können, und sie die damit verbundenen Risiken verstanden haben. Kinder dürfen nicht mit dem Gerät spielen. Die Reinigung und Wartung sollte nicht von Kindern ohne Aufsicht durchgeführt werden.
- Das Netzkabel kann nicht ausgetauscht werden. Wenn das Kabel beschädigt ist, muss der Netzadapter entsorgt werden.
- Dieses NASS/TROCKEN-Gerät kann für Trocken- oder Nass-Trimmen verwendet werden. Sie können dieses

wasserfeste Gerät in der Dusche verwenden und unter Wasser reinigen. Das folgende Symbol zeigt an, dass das Gerät in der Badewanne oder unter der Dusche verwendet werden kann.



- Verwenden Sie keinen anderen als den mitgelieferten Netzadapter, egal zu welchem Zweck. Verwenden Sie auch kein anderes Produkt mit den mitgelieferten Netzadapter. (Siehe Seite 29.)
- Das folgende Symbol zeigt an, dass ein spezielles abnehmbares Netzteil für den Anschluss des elektrischen Gerätes an das Versorgungsnetz erforderlich ist. Die Typenbezeichnung des Netzteils ist neben dem Symbol angegeben.





## Sicherheitsvorkehrungen

Um das Risiko von Verletzungen, Tod, elektrischem Schlag, Brand und Sachschäden zu reduzieren, beachten Sie immer die folgenden Sicherheitsmaßnahmen.

### Erklärung der Symbole

Die folgenden Symbole werden verwendet, um die Größe der Gefahr, Verletzung und Schäden am Eigentum zu beschreiben, die verursacht werden, wenn die Beschreibung nicht beachtet wird und ein unsachgemäßer Gebrauch erfolgt.

 <b>GEFAHR</b>	Bezeichnet eine mögliche Gefahr, die zu ernsthaften Verletzungen oder zum Tod führt.
 <b>WARNUNG</b>	Bezeichnet eine mögliche Gefahr, die zu ernsthaften Verletzungen oder zum Tod führen könnte.
 <b>VORSICHT</b>	Bezeichnet eine Gefahr, die zu kleineren Verletzungen oder Sachschäden führen kann.

Die folgenden Symbole werden verwendet, um die Art der Anleitungen, die beachtet werden müssen, zu klassifizieren und zu beschreiben.



Dieses Symbol wird verwendet, um die Benutzer auf einen speziellen Betriebsablauf aufmerksam zu machen, der nicht ausgeführt werden darf.



Dieses Symbol wird verwendet, um die Benutzer auf einen bestimmten Betriebsablauf aufmerksam zu machen, der befolgt werden muss, um das Gerät sicher zu betreiben.



## WARNUNG

### ► Stromversorgung

**Nicht den Netzstecker mit nassen Händen in die Steckdose stecken oder von ihr abziehen.**



- Sonst kann zu einem elektrischem Schlag oder Verletzungen kommen.



## WARNUNG

Nicht den Netzadapter unter Wasser tauchen und nicht mit Wasser abwaschen.

Stellen Sie den Netzadapter nicht über oder in die Nähe mit Wasser gefüllter Waschbecken oder Badewannen.

Benutzen Sie den Apparat auf keinen Fall, wenn der Netzadapter beschädigt ist oder falls der Netzstecker lose in einer Steckdose sitzt.



Das Netzkabel oder den Netzstecker nicht beschädigen.

- Das Netzkabel oder den Netzstecker nicht deformieren, verändern, gewaltsam biegen oder ziehen.

**Stellen Sie auch nichts Schweres auf das Netzkabel, verdrehen Sie es nicht und klemmen Sie es nicht ein.**

- Andernfalls kann es durch einen Kurzschluss zu Verbrennungen, einem elektrischen Schlag oder Brand kommen.

**Nicht auf eine Art verwenden, welche die Nennleistung der Steckdose oder der Kabel übersteigt.**



- Wird die Nennleistung überschritten, weil zu viele Stecker in einer Steckdose stecken, kann dies zu Brand durch Überhitzung führen.

**Stellen Sie immer sicher, dass das Gerät mit einer elektrischen Stromquelle betrieben wird, die zu der Nennspannung passt, die auf dem Netzadapter angegeben ist.**



**Den Netzstecker vollständig hineinstecken.**

- Andernfalls kann es zu Brand oder einem elektrischen Schlag kommen.

**Trennen Sie immer den Netzstecker von der Steckdose, wenn Sie ihn reinigen.**



- Andernfalls kann es zu elektrischem Schlag oder Verletzungen kommen.

**Reinigen Sie regelmäßig den Netzstecker und den Ladekontakt, um zu verhindern, dass sich Staub ansammelt.**



- Andernfalls kann es aufgrund eines Isolationsfehlers durch Feuchtigkeit zu Brand kommen.

Ziehen Sie den Netzstecker ab, und reinigen Sie ihn mit einem trockenen Tuch.



## WARNUNG

- Bei einer Anomalität oder Fehlfunktion **Stoppen Sie sofort den Gebrauch und entfernen Sie den Netzstecker, wenn sich das Gerät ungewöhnlich verhält oder eine Fehlfunktion auftritt.**

- Andernfalls kann es zu Brand, einem elektrischen Schlag oder Verletzungen kommen.

### <Anomalität oder Störungsfälle>



- **Das Gerät oder der Netzadapter ist deformiert oder ungewöhnlich heiß.**
  - **Das Gerät oder der Netzadapter riecht verbrannt.**
  - **Während des Gebrauchs oder Aufladens des Geräts oder Netzadapters ist ein ungewöhnlicher Ton zu hören.**
- Fordern Sie augenblicklich eine Überprüfung oder Reparatur bei einem autorisierten Kundenzentrum an.

- Dieses Produkt

**Dieses Produkt hat einen eingebauten, wiederaufladbaren Akku. Den Akku nicht in Flamme oder Wärmequelle werfen.**



- Nichtbeachtung führt zu Überhitzung, Zündung oder Explosion.

### **Nicht verändern oder reparieren.**



- Sonst kann es zu einem Brand, elektrischem Schlag oder Verletzungen kommen. Bei Fragen zur Reparatur setzen Sie sich bitte mit einem autorisierten Kundenzentrum in Verbindung (Akkutausch usw.).

### **Zerlegen Sie niemals das Produkt, außer wenn Sie es entsorgen.**



- Sonst kann es zu einem Brand, elektrischem Schlag oder Verletzungen kommen.

- Verhindern von Unfällen

**Nicht in Reichweite von Kindern oder Kleinkindern aufbewahren. Nicht von ihnen benutzen lassen.**



- Wenn Teile oder Zubehör in den Mund genommen werden, kann dies einen Unfall oder eine Verletzung verursachen.

**Wenn versehentlich das ÖL verschluckt wird, regen Sie nicht das Erbrechen an, sondern trinken Sie eine große Menge Wasser und suchen Sie einen Arzt auf.**



**Wenn die Augen in Kontakt mit dem Öl kommen, waschen Sie sie sofort unter laufendem Wasser aus und suchen Sie einen Arzt auf.**

- Andernfalls kann es zu körperlichen Problemen kommen.





# VORSICHT

## ► Schützen der Haut

**Drücken Sie die Klinge nur vorsichtig gegen die Lippen oder Haut.**



**Verwenden Sie dieses Produkt nicht für andere Zwecke als das Schneiden des Barts.**

- Andernfalls kann es zu Hautverletzungen kommen.

**Verwenden Sie die Klängen nicht direkt auf den Ohren oder auf rauer Haut (wie zum Beispiel auf Schwellungen, Verletzungen oder Hautunreinheiten).**



- Andernfalls können Verletzungen an Ohren oder an Stellen mit unebener Haut verursacht werden.

**Überprüfen Sie vor dem Gebrauch, dass die Klängen unbeschädigt und nicht verformt sind.**



- Geschieht das nicht, kann es zu Hautverletzungen kommen.

► **Beachten Sie folgende Vorsichtsmaßnahmen**  
**Stellen Sie sicher, dass sich an Netzstecker oder Ladekontakt keine Metallobjekte oder Schmutz ansammeln.**



- Ansonsten kann es durch einen Kurzschluss zu einem elektrischen Schlag oder Brand kommen.



**Nicht fallen lassen oder an andere Gegenstände anstoßen lassen.**

- Andernfalls kann es zu Verletzungen kommen.



**Nicht das Netzkabel um den Netzadapter oder den Bartschneider wickeln, wenn Sie diese aufbewahren.**

- Andernfalls kann es passieren, dass das Netzkabel unter der Last bricht und es so zu einem Brand durch Kurzschluss kommt.

**Ziehen Sie den Netzstecker aus der Steckdose, wenn Sie nicht aufladen.**



- Eine Zu widerhandlung kann einen elektrischen Schlag oder Brand aufgrund eines elektrischen Leckstroms durch die Verschlechterung der Isolierung verursachen.

**Halten Sie nicht das Netzkabel, sondern den Netzstecker fest, wenn Sie ihn von der Steckdose trennen.**



- Andernfalls kann es zu elektrischem Schlag oder Verletzungen kommen.

## Handhabung des ausgebauten Akkus beim Entsorgen



# GEFAHR

Der Akku ist ausschließlich für die Benutzung mit diesem Gerät bestimmt. Verwenden Sie den Akku nicht für andere Geräte.

Laden Sie den Akku nicht mehr auf, nachdem er entfernt wurde.

Werfen Sie den Akku nicht ins Feuer und setzen Sie ihn nicht Hitze aus.



Den Akku nicht löten, zerlegen oder modifizieren.

Lassen Sie die positiv und negativ geladenen Pole nicht mittels metallener Objekte miteinander in Berührung kommen. Bewahren Sie keinen metallenen Schmuck oder Haarnadeln in der Nähe des Akkus auf. Ziehen Sie niemals die Hülsen ab.

- Nichtbeachtung führt zu Überhitzung, Zündung oder Explosion.

Der Akku enthält alkalische Flüssigkeit. Wenn die Augen in Kontakt mit der Flüssigkeit kommen, fassen Sie sich nicht an die Augen und spülen Sie diese gründlich mit klarem Wasser (wie z. B. Leitungswasser) aus.

- Geschieht das nicht, kann es zu einem Verlust des Augenlichts kommen.
- Verständigen Sie bitte sofort einen Arzt.



# WARNUNG

Nach der Entfernung des Akkus bewahren Sie diesen außer Reichweite von Kindern auf.



- Es können körperliche Schäden verursacht werden, wenn der Akku verschluckt wird.
- Sollte es dazu kommen, verständigen Sie bitte sofort einen Arzt.

Der Akku enthält alkalische Flüssigkeit. Wenn diese in Kontakt mit der Haut oder Kleidung kommt, spülen Sie sie gründlich mit klarem Wasser (wie z. B. Leitungswasser) ab.

- Geschieht das nicht, kann es zu Hautverletzungen kommen.

## Wichtige Informationen

- Stellen Sie sicher, die Abdeckung nach jeder Verwendung aufzustecken. Andernfalls könnten Kinder die Klinge unbeabsichtigt verschlucken oder die Klinge könnte sich verformen.
- Vor und nach jedem Gebrauch Öl auf der Klinge auftragen. (Siehe Seite 36.) Wird kein Öl aufgetragen, können folgende Probleme entstehen.
  - Die Klinge wird stumpf.
  - Kürzere Betriebszeit.
  - Lauterer Ton.
- Der Trimmer kann während des Gebrauchs und/oder des Ladens warm werden. Das ist normal.
- Bevor Sie Zubehör verwenden, prüfen Sie, dass es richtig montiert wurde. Ansonsten kann es passieren, dass der Bart zu kurz geschnitten wird.
- Lagern Sie den Bartschneider nach dem Gebrauch an einem Ort mit niedriger Luftfeuchtigkeit. Ansonsten kann es infolge von Kondenswasser oder Rost zu Fehlfunktionen kommen.
- Das Gerät sollte nicht an Tieren angewendet werden.
- Laden Sie das Gerät korrekt entsprechend dieser Bedienungsanleitung auf. (Siehe Seite 30 „Aufladen“.)
- Dieses Gerät enthält einen Akku, der nur von Fachpersonal ausgetauscht werden kann. Kontaktieren Sie bitte ein autorisiertes Kundenzentrum für die Einzelheiten zur Reparatur.

## Bezeichnung der Bauteile

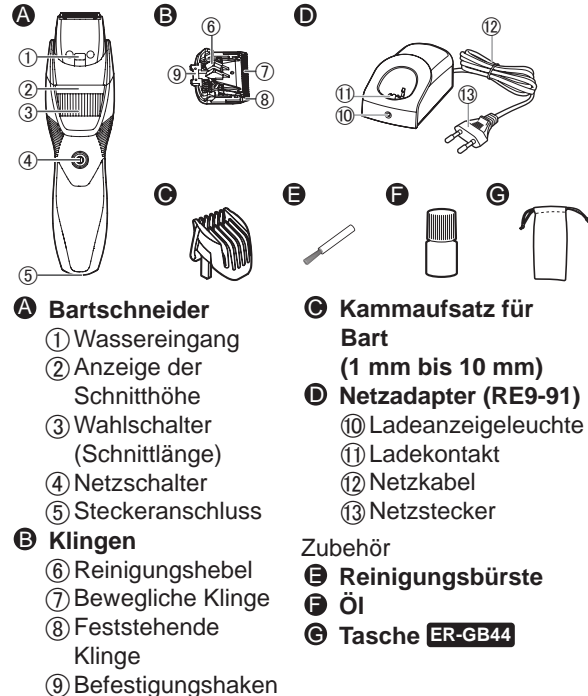

## Vorbereitung

### Aufladen

- Wischen Sie Wassertropfen oder Schmutz auf dem Steckeranschluss ab.
- Achten Sie darauf, dass der Trimmer ausgeschaltet ist.

#### 1 Stellen Sie den Bartschneider auf den Netzadapter.

- Stecken Sie den Bartschneider auf den Netzadppter, bis er einrastet.
- Trennen Sie den Bartschneider mit einer Hand, während Sie den Netzadapter mit der anderen Hand festhalten.
- Wenn Sie das Gerät mit eingeschaltetem Netzschalter aufladen, ist es betriebsbereit, sobald Sie es vom Netzadapter trennen.

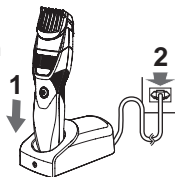

#### 2 Stecken Sie den Netzstecker in eine Steckdose.

- Die Ladezeit variiert je nach Nennspannung. (Siehe Seite 40.)
- Stellen Sie sicher, dass die Ladeanzeigeleuchte leuchtet.

#### 3 Trennen Sie den Netzstecker, nachdem das Laden abgeschlossen wurde.

(aus Sicherheitsgründen und um den Energieverbrauch zu senken)

- Die Ladeanzeigeleuchte leuchtet weiter, nachdem das Laden abgeschlossen ist. Es gibt keine Anzeige, dass das „Laden abgeschlossen“ ist.

#### Hinweise

- Weiteres Aufladen der Batterie hat keinen Einfluss auf ihre Leistung.
- Wenn Geräusche vom Radio oder anderen Quellen während des Gebrauchs oder des Ladevorgangs zu hören sind, verwenden Sie das Produkt an einem anderen Ort.
- Während des Ladevorgangs können Sie das Gerät nicht verwenden.
- Wenn das Gerät 6 Monate oder länger nicht verwendet wird, wird der Akku schwächer (Akkuflüssigkeit läuft aus usw.). Laden Sie den Akku alle 6 Monate vollständig auf.
- Sie können den Akku aufladen, bevor er vollständig entladen ist. Es wird jedoch empfohlen, ihn aufzuladen, wenn er vollständig entladen ist. Die Lebensdauer des Akkus hängt stark von einigen Faktoren ab, zum Beispiel wie das Gerät verwendet und aufbewahrt wird.
- Die empfohlene Umgebungstemperatur beim Laden ist 0 °C-35 °C. Die Akku-Leistung kann sich außerhalb der empfohlenen Temperatur verringern.

- Ein vollständig aufgeladenes Gerät hat genug Strom für eine Anwendung von etwa 60 Minuten. (ER-GB44)

Ein vollständig aufgeladenes Gerät hat genug Strom für eine Anwendung von etwa 50 Minuten. (ER-GB43)

(Basierend auf trockener Verwendung bei 20 °C-30 °C.)

Die Betriebszeit kann unterschiedlich sein und hängt von der Häufigkeit des Gebrauchs und der Betriebsmethode ab.

- Beim erstmaligen Laden des Geräts oder wenn es seit mehr als 6 Monaten nicht verwendet wurde, kann es sein, dass sich die Zeit bis zum Laden des Geräts verlängert oder die Ladezustandsanzeige in den ersten paar Minuten nicht leuchtet. Darüber hinaus kann sich die Betriebszeit verkürzen. In solchen Fällen laden Sie es bitte länger als 19 Stunden.

## Verwendung des Geräts

### Verwendung des Trimmers

- Achten Sie darauf, dass der Trimmer ausgeschaltet ist.
- Es ist möglich, dass das Gerät bei Temperaturen unter 0 °C nicht funktioniert.

#### **1 Montieren Sie den Kammaufsatz und stellen Sie die Schnitthöhe je nach Bedarf ein. (Siehe Seite 32.)**

- Es kann auch ohne Kammaufsatz verwendet werden. (Schnitthöhe: etwa 0,5 mm)
- Die tatsächliche Bartlänge wird etwas länger sein als die von Ihnen eingestellte Höhe.

#### **2 Betätigen Sie den Netzschalter, um den Strom einzuschalten.**

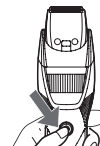

## Verwendung des Kammaufsatzes

- Achten Sie darauf, dass der Trimmer ausgeschaltet ist.
- Seien Sie vorsichtig, dass Sie beim Anbringen oder Entfernen des Kammaufsatzes nicht Ihre Hand mit der Klinge schneiden.

- 1 Stellen Sie das Einstellrädchen auf die Position „1“.**



- 2 Montieren Sie den Kammaufsatz auf das Gehäuse, bis es klickt.**

Schnitthöhe (geschätzt)	Kammaufsatz
1 mm bis 10 mm	Kammaufsatz für Bart

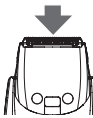

- 3 Drehen Sie am Einstellrädchen, um den Kammaufsatz auf die gewünschte Schnittlänge (zwischen 1 mm und 10 mm) zu stellen.**

Schnittlänge (mm) (geschätzt)	1	1,5	2	2,5	3	3,5	4	4,5	5	5,5
Anzeige	1	1,5	2	2,5	3	3,5	4	4,5	5	5,5

Schnittlänge (mm) (geschätzt)	6	6,5	7	7,5	8	8,5	9	9,5	10
Anzeige	6	6,5	7	7,5	8	8,5	9	9,5	10

- Die tatsächliche Bartlänge wird etwas länger sein als die von Ihnen eingestellte Höhe.

### Entfernen des Kammaufsatzes

Entfernen Sie den Kammaufsatz vom Haartrimmer.

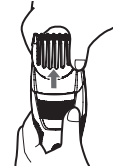

## Bart schneiden

### Trockentrimmen

- **Trimmen mit Kammaufsatz**

Verwenden Sie das Gerät nicht mit Rasiercremes oder wenn der Bart nass ist.

- 1 Drücken Sie den Netzschalter, um den Bartschneider auszuschalten.**
- 2 Montieren Sie den Kammaufsatz und stellen Sie den Wahlschalter ein. (Siehe diese Seite.)**
- 3 Drücken Sie den Netzschalter, um den Bartschneider einzuschalten.**

- 4 Halten Sie den Bartschneider so, dass der Netzschalter nach oben zeigt. Beginnen Sie zu schneiden, indem Sie die Klingen in Kontakt mit der Haut bringen und den Bartschneider gegen die Bartwuchsrichtung bewegen.**

- Es kann sein, dass sich Haarabschnitte innerhalb des Kammaufsatzes ansammeln, wenn eine große Menge Bart geschnitten wird. Sie sollten also die Haarabschnitte nach jedem Gebrauch entfernen.

► **Trimmen ohne Kammaufsatz**

**Bart in Form schneiden**

■ **Oberhalb und unterhalb der Lippen**

Halten Sie den Bartschneider so, dass der Netzschalter nach unten zeigt, schneiden Sie über eine Linie mit den Klingen im 90°-Winkel zur Haut.

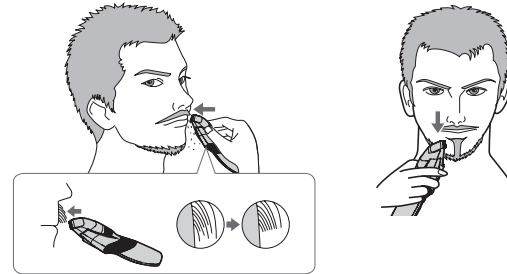
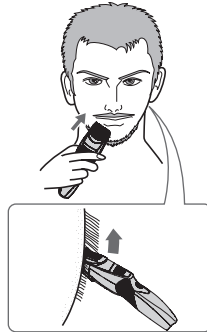

■ **Enden des Schnurrbarts**

Halten Sie den Bartschneider so, dass der Netzschalter nach außen zeigt, schneiden Sie schrittweise von den Enden ab, indem Sie die Klingen in Kontakt mit der Haut bringen.

■ **Bart**

Halten Sie den Bartschneider so, dass der Netzschalter nach außen zeigt, schneiden Sie so, dass die Klingen in Kontakt mit der Haut sind und schneiden Sie entlang einer Linie, während Sie den Bartschneider nach vorne bewegen.



### ■ Koteletten

Halten Sie den Bartschneider so, dass der Netzschalter nach unten zeigt, schneiden Sie, indem Sie den Bartschneider nach unten bewegen, wobei die Klingen in einem 90°-Winkel zu den Koteletten angesetzt werden.

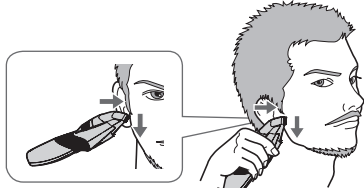

### Das Haar rund um Ihre Ohren in Form bringen

Trimmen Sie das Haar rund um Ihre Ohren, indem Sie den Haartrimmer seitlich halten.



### Trimmen des Flaums

Halten Sie den Bartschneider so, dass der Netzschalter nach außen zeigt, während die Klingen Kontakt mit der Haut haben.



- Trimmen Sie Ihren Bart oder Schnurrbart ohne einen Aufsatz, wird das Haar etwa auf eine Länge von 0,5 mm gekürzt.

34

## Nass-Trimmen

### ► Trimmen ohne Kammaufsatz

Schneiden Sie Ihren Bart oder Ihren Haarflaum, wenn Sie Wasser oder Gesichtereiniger auf Ihrem Gesicht haben.

Das Nass-Trimmen verringert die Reibung und ermöglicht eine sanfte Berührung. Das Nass-Trimmen wird empfohlen, wenn man einen volleren Bart ohne Aufsatz auf eine Länge von 0,5 mm stutzen will.

- 1 Entfernen Sie den Kammaufsatz.
- 2 Verwenden Sie Wasser, Seife usw. auf Ihrem Gesicht.
- 3 Drücken Sie den Netzschalter, um den Bartschneider einzuschalten.

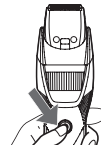

- 4 Schneiden Sie Ihren Bart langsam, indem Sie das Gerät von unten nach oben bewegen, wobei der Ein/Aus-Schalter nach außen zeigt.





## Hinweise

- Verwenden Sie keine Rasiercremes, da diese zu einer Verminderung der Schnittleistung führen können, da die Klingen dadurch Riefen bekommen.
- Achten Sie darauf, den Haartrimmer mit Wasser abzuspülen und bringen Sie Nass-Trimmen das Öl auf die Klingen.

## Reinigung des Trimmers

- Reinigen Sie den Bartschneider und die Klinge nach jedem Gebrauch. (Wenn die Teile nicht sauber sind, wird die Bewegung schlechter und die Schärfe geringer.)
- Verwenden Sie niemals Verdüner, Benzin, Alkohol oder andere Chemikalien. Es kann sonst zu Funktionsstörungen, Rissen oder Verfärbungen des Bartschneiders kommen. Reinigen Sie den Bartschneider nur mit einem weichen Tuch, das leicht mit Leitungswasser oder Seifenwasser angefeuchtet wurde.
- Achten Sie darauf, dass der Trimmer ausgeschaltet ist.

### 1. Trennen Sie das Gehäuse vom Netzadapter.

#### Um leichten Schmutz zu entfernen

2. Entfernen Sie den Kammaufsatz und schalten Sie den Bartschneider ein.
3. Lassen Sie Wasser in den Wassereingang an der Vorderseite des Bartschneiders herunterlaufen, spülen Sie sorgfältig etwa 20 Sekunden und dann schalten Sie den Bartschneider aus.

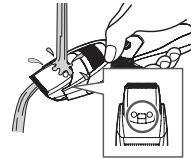

#### Um schwere Verschmutzung zu entfernen

2. Entfernen Sie den Kammaufsatz und die Klinge.
3. Reinigen Sie den Bartschneider, die Klingen und den Kammaufsatz unter fließendem Wasser.

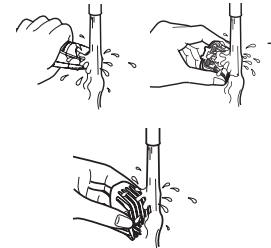

- Spülen Sie ihn mit Wasser ab und schütteln Sie ihn mehrmals auf und ab, um das Wasser zu entfernen.
- Achten Sie darauf, den Haartrimmer nicht gegen das Waschbecken o.ä. zu stoßen, wenn Sie das Wasser abschütteln. Ansonsten kann es zu Fehlfunktionen des Geräts kommen.

4. Wischen Sie das Wasser mit einem Handtuch ab und lassen Sie das Gerät an der Luft trocknen.

- Es trocknet schneller, wenn die Klingen entfernt werden.

5. Tragen Sie das Öl nach dem Trocknen auf die Klingen auf.  
6. Bringen Sie die Klingen und den Kammaufsatz an den Bartschneider an.

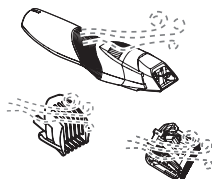

### Reinigung mit einer Bürste

1. Trennen Sie das Gehäuse vom Netzadapter.
2. Entfernen Sie den Kammaufsatz und die Klinge.
3. Bürsten Sie Bartreste vom Hauptgehäuse und vom Klingensbereich ab.

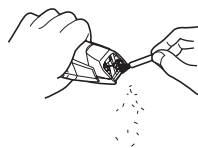

4. Bürsten Sie Haarreste vom Bereich zwischen der feststehenden und der beweglichen Klingen ab, indem Sie den Reinigungshebel herunterdrücken, um die beweglichen Klingen anzuheben.

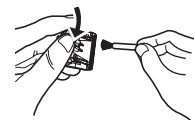

5. Tragen Sie das Öl auf die Klingen auf.  
6. Bringen Sie die Klingen und den Kammaufsatz an den Bartschneider an.

### Einfettung

- Vor und nach jedem Gebrauch Öl auf der Klinge auftragen.

- 1 Entfernen Sie die Klinge. (Siehe Seite 37.)**
- 2 Bringen Sie einen Tropfen Öl auf jeden angezeigten Punkt auf.**
- 3 Bringen Sie die Klingen am Bartschneider an, stellen Sie den Strom an und lassen Sie das Gerät etwa 5 Sekunden laufen.**

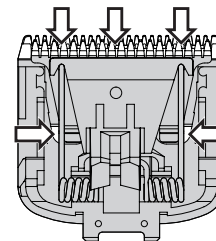

## ► Ersatzteile

Ersatzteile, die bei Ihrem Händler oder im Panasonic Servicecenter erhältlich sind.

Ersatzteile für ER-GB44/ER-GB43	Klingen	WER9606
	Öl	WES003

- Verwenden Sie keine anderen Klingen als die dafür vorgesehenen, da es ansonsten zu einer Beeinträchtigung der Geräteleistung kommen kann.
- Wir empfehlen das Panasonic Öl WES003.

### Entfernen der Klinge

Halten Sie das Gehäuse fest, legen Sie Ihren Daumen gegen die Klingen und schieben Sie sie dann vom Gehäuse ab.



### Befestigen der Klinge

Stecken Sie den Befestigungshaken in die Nut des Bartschneiders und drücken Sie ihn hinein, bis Sie ein Klicken hören.

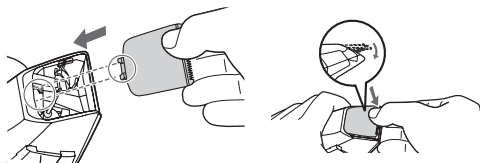

## Fehlersuche

Führen Sie die folgenden Maßnahmen aus. Wenn die Probleme immer noch nicht gelöst werden können, wenden Sie sich an das Geschäft, wo Sie das Gerät erworben haben, oder an einen Kundendienst, der von Panasonic zur Reparatur autorisiert wurde.

Problem	Handlung
Der Bartschneider ist stumpf geworden.	Bis die Probleme gelöst sind, befolgen Sie bitte jeden nachfolgenden Schritt: 1. Laden Sie den Bartschneider auf. (Siehe Seite 30.)
Die Betriebszeit ist kurz.	2. Reinigen Sie die Klinge und bringen Sie Öl auf. (Siehe Seiten 35 und 36.) 3. Ersetzen Sie die Klinge. (Siehe diese Seite.)
Der Bartschneider funktioniert nicht mehr.	4. Lassen Sie den Akku durch einen autorisierten Kundendienst austauschen.

Problem	Handlung
Der Bartschneider ist stumpf geworden.	Laden Sie den Akku etwa 19 Stunden kontinuierlich, um ihn wieder zu regenerieren. Wenn nur noch wenige Anwendungen nach dem Laden verbleiben, hat der Akku sein Lebensende erreicht. (Es kann sein, dass Flüssigkeit aufgrund Zersetzung zum Akku-Lebensende austritt.)
Die Betriebszeit ist kurz.	▶ Kontaktieren Sie ein autorisiertes Kundenzentrum zur Reparatur.
Der Bartschneider funktioniert nicht mehr.	
Der Bartschneider kann nicht geladen werden.	▶ Drücken Sie den Anschlussstecker vollständig in das Gehäuse hinein und achten Sie darauf, dass die Ladestandsanzeige leuchtet.
	▶ Laden Sie innerhalb der empfohlenen Ladetemperatur von 0 °C bis 35 °C.
Der Bartschneider kann nicht richtig gereinigt werden, selbst nachdem Wasser aus dem Wassereingang abgelassen wurde.	▶ Wenn der Bartschneider sehr schmutzig ist, entfernen Sie die Klingen und waschen Sie ihn mit Wasser ab. (Siehe Seiten 35 und 36.)

Problem	Handlung
Der Bartschneider macht ein lautes Geräusch.	▶ Tragen Sie Öl auf. (Siehe Seite 36.)
	▶ Bestätigen Sie, dass die Klinge richtig angebracht wurde.

## Lebensdauer der Klinge

Die Lebensdauer der Klinge hängt davon ab, wie häufig und wie lange Sie den Bartschneider verwenden.

So beträgt zum Beispiel die Lebensdauer der Klinge ca. 3 Jahre, wenn Sie den Bartschneider 10 Mal im Monat für 5 Minuten verwenden. Tauschen Sie die Klingen aus, wenn die Qualität des Schneidens trotz richtiger Pflege des Geräts wesentlich abnimmt.

## Akkulebensdauer

Die Lebensdauer des Akkus hängt davon ab, wie häufig und wie lange Sie das Gerät verwenden. Wenn der Akku einmal im Monat geladen wird, beträgt die Betriebsdauer etwa 3 Jahre.

Falls die Betriebszeit selbst nach vollständigem Aufladen erheblich kürzer ist, hat der Akku das Ende seiner Lebensdauer erreicht.

## Entnehmen des integrierten Akkus

**Entfernen Sie den eingebauten wiederaufladbaren Akku vor der Entsorgung des Bartschneiders.**

Der Akku muss auf sichere Weise entsorgt werden. Achten Sie darauf, dass der Akku an einem offiziell dafür vorgesehenen Ort entsorgt wird, wenn es einen in Ihrem Land gibt.

Diese Abbildung darf nur so verwendet werden, wenn man den Bartschneider entsorgt. Sie darf nicht verwendet werden, um ihn zu reparieren. Wenn Sie den Bartschneider selbst auseinandernehmen, ist er nicht mehr wasserfest, was zu einer Fehlfunktion führen kann.

- Trennen Sie das Gehäuse vom Netzadapter.
- Drücken Sie den Netzschalter, um den Strom einzuschalten und lassen Sie ihn dann eingeschaltet, bis der Akku vollständig entladen ist.
- Führen Sie die Schritte ① bis ⑫ aus und heben Sie den Akku an und dann entfernen Sie ihn.
- Achten Sie darauf, die Plus- und Minuskontakte des entfernten Akkus nicht kurzzuschließen, und isolieren Sie die Kontakte, indem Sie Klebeband darüber kleben.

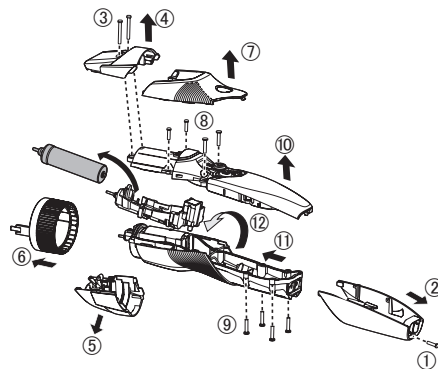

### Umweltschutz und Recycling

Dieser Trimmer enthält einen Nickel Metallhydrid Akku.

Bitte sorgen Sie dafür, dass der Akku von einer offiziell anerkannten Stelle entsorgt wird, wenn es eine in Ihrem Land gibt.

## Technische Daten

Stromquelle	Siehe Etikett auf dem Netzadapter.		
Motorspannung	1,2 V =		
Ladezeit (RE9-91)	ER-GB44	230 V~	Etwa 10 Stunden
		220 V~	Etwa 11 Stunden
	ER-GB43	230 V~	Etwa 8 Stunden
		220 V~	Etwa 9 Stunden
Durch die Luft übertragener akustischer Schall	55 (dB(A) bei 1 pW)		

Dieses Gerät ist ausschließlich für die private Verwendung vorgesehen.

## Entsorgung von Altgeräten und Batterien Nur für die Europäische Union und Länder mit Recyclingsystemen



Dieses Symbol, auf den Produkten, der Verpackung und/oder den Begleitdokumenten, bedeutet, dass gebrauchte elektrische und elektronische Produkte sowie Batterien nicht in den allgemeinen Hausmüll gegeben werden dürfen.

Bitte führen Sie alte Produkte und verbrauchte Batterien zur Behandlung, Aufarbeitung bzw. zum Recycling gemäß den gesetzlichen Bestimmungen den zuständigen Sammelpunkten zu. Endnutzer sind in Deutschland gesetzlich zur Rückgabe von Altbatterien an einer geeigneten Annahmestelle verpflichtet. Batterien können im Handelsgeschäft unentgeltlich zurückgegeben werden. Indem Sie diese Produkte und Batterien ordnungsgemäß entsorgen, helfen Sie dabei, wertvolle Ressourcen zu schützen und eventuelle negative Auswirkungen auf die menschliche Gesundheit und die Umwelt zu vermeiden.

Für mehr Informationen zu Sammlung und Recycling, wenden Sie sich bitte an Ihren örtlichen Abfallentsorgungsdienstleister. Gemäß Landesvorschriften können wegen nicht ordnungsgemäßer Entsorgung dieses Abfalls Strafgeelder verhängt werden.



### **Hinweis für das Batteriesymbol (Symbol unten)**

Dieses Symbol kann in Kombination mit einem chemischen Symbol abgebildet sein. In diesem Fall erfolgt dieses auf Grund der Anforderungen derjenigen Richtlinien, die für die betreffende Chemikalie erlassen wurden.





# Panasonic

Consignes d'utilisation

Tondeuse à barbe rechargeable (Utilisation domestique)

Modèle No ER-GB44/ER-GB43

Français

## Table des matières

Consignes de sécurité .....	46	Dépannage .....	59
<b>Informations importantes .....</b>	<b>51</b>	<b>Durée de vie de la lame.....</b>	<b>60</b>
<b>Pièces de la tondeuse .....</b>	<b>51</b>	<b>Durée de vie de la batterie.....</b>	<b>60</b>
<b>Préparation.....</b>	<b>52</b>	<b>Retrait de la batterie rechargeable</b>	
<b>Utilisation .....</b>	<b>53</b>	<b>intégrée.....</b>	<b>60</b>
<b>Tondre la barbe.....</b>	<b>54</b>	<b>Caractéristiques .....</b>	<b>61</b>
<b>Nettoyage de la tondeuse.....</b>	<b>56</b>		

Merci d'avoir choisi ce produit Panasonic.

**Avant de faire fonctionner cet appareil, veuillez lire toutes les instructions et les conserver pour une utilisation ultérieure.**

## Avertissement

- Cet appareil peut être utilisé par des enfants d'au moins 8 ans et des personnes aux capacités physiques, sensorielles ou mentales réduites ou manquant d'expériences et de connaissances s'ils sont sous surveillance ou si des instructions leur ont été données concernant l'utilisation de l'appareil d'une manière sûre et s'ils comprennent les dangers impliqués. Les enfants ne doivent pas jouer avec l'appareil. Les procédures de nettoyage et d'entretien ne doivent pas être effectuées par des enfants sans surveillance.
- Le cordon d'alimentation ne peut pas être remplacé. Si le cordon est endommagé, l'adaptateur CA doit être mis au rebut.
- Cet appareil HUMIDE/À SEC peut être utilisé pour une coupe humide ou à sec. Vous pouvez utiliser cet

appareil étanche sous la douche et le rincer dans de l'eau. Ce symbole signifie que la tondeuse peut être utilisée dans le bain ou sous la douche.



- Ne pas utiliser autre chose que l'adaptateur CA fourni pour quelque usage que ce soit.  
Et ne pas utiliser un autre produit à l'aide que l'adaptateur CA fourni. (Voir page 51.)
- Le symbole suivant indique qu'une unité d'alimentation électrique détachable spécifique est nécessaire pour raccorder l'appareil électrique au réseau d'alimentation. La référence du type d'unité d'alimentation électrique est indiquée près du symbole.



## Consignes de sécurité

Afin de réduire le risque de blessure, de choc électrique, d'incendie ou de dégâts à la propriété, respectez toujours les consignes de sécurité suivantes.

### Explication des symboles

Les symboles suivants sont utilisés pour répertorier et décrire le niveau de risque, de blessures et de dommages à la propriété pouvant être causés lorsque les consignes sont ignorées et que l'appareil n'est pas utilisé de manière conforme.

 <b>DANGER</b>	Signale un danger potentiel pouvant entraîner des blessures graves ou la mort.
 <b>AVERTISSEMENT</b>	Signale un danger potentiel qui peut entraîner des blessures graves ou la mort.
 <b>ATTENTION</b>	Signale un danger susceptible d'entraîner des blessures mineures ou des dégâts matériels.

Les symboles suivants sont utilisés pour répertorier et décrire les types de consignes à observer.



Ce symbole est utilisé pour avertir les utilisateurs qu'il s'agit d'une procédure de fonctionnement spécifique qui ne doit pas être effectuée.



Ce symbole est utilisé pour avertir les utilisateurs qu'il s'agit d'une procédure de fonctionnement spécifique qui doit être suivie afin de pouvoir utiliser l'appareil en toute sécurité.



## AVERTISSEMENT

### ► Alimentation électrique

**Ne pas brancher la fiche d'alimentation à une prise secteur ou la débrancher avec les mains humides.**



- Ceci pourrait entraîner un choc électrique ou des blessures.



## AVERTISSEMENT

**Ne pas tremper l'adaptateur CA dans l'eau ou le nettoyer avec de l'eau.**

**Ne pas placer l'adaptateur CA au-dessus ou à proximité d'un lavabo ou d'une baignoire remplie.**

**Ne jamais utiliser l'appareil si l'adaptateur CA est endommagé ou si la fiche d'alimentation n'est pas correctement insérée dans une prise secteur.**



**Ne pas endommager le cordon ou la fiche d'alimentation.**

- **Ne pas dégrader, modifier, plier ou tirer sur le cordon ou la fiche d'alimentation. Et ne pas placer d'objet lourd sur le cordon, ni le tordre ou le pincer.**

- Ceci pourrait provoquer des brûlures, un choc électrique ou un incendie dû à un court-circuit.

**Ne pas utiliser une tension nominale supérieure à celle de la prise ou du câble secteur.**



- Un dépassement de tension nominale en connectant une quantité trop importante de fiches dans une prise secteur peut entraîner un incendie dû à une surchauffe.

**S'assurer de toujours faire fonctionner l'appareil par le biais d'une source d'alimentation électrique dont la tension correspond à la tension nominale indiquée sur l'adaptateur CA.**



**Insérer entièrement la fiche d'alimentation.**

- Sinon, ceci pourrait provoquer un incendie ou un choc électrique.

**Toujours débrancher la fiche d'alimentation de la prise secteur lors du nettoyage.**



- Sinon, ceci pourrait provoquer un choc électrique ou des blessures.

**Nettoyer régulièrement la fiche d'alimentation et la prise de recharge pour éviter l'accumulation de poussière.**



- Sinon, ceci pourrait provoquer un incendie dû à un défaut d'isolement provoqué par l'humidité.

Débrancher la fiche d'alimentation et l'essuyer avec un chiffon sec.



## AVERTISSEMENT

- **En cas d'anomalie ou de dysfonctionnement Cesser immédiatement d'utiliser l'appareil et retirer la fiche d'alimentation en cas d'anomalie ou de dysfonctionnement.**
- Sinon, ceci pourrait provoquer un incendie, un choc électrique ou des blessures.
- <En cas d'anomalie ou de défaillance>**
- **Le corps principal ou l'adaptateur CA est déformé ou anormalement chaud.**
  - **Le corps principal ou l'adaptateur CA sent le brûlé.**
  - **Un bruit anormal est constaté au cours de l'utilisation ou du chargement du corps principal ou de l'adaptateur CA.**
    - Faire immédiatement vérifier ou réparer l'appareil dans un centre de service agréé.

► **Ce produit**

**Ce produit dispose d'une batterie rechargeable intégrée. Ne pas la jeter dans le feu ni l'exposer à la chaleur.**



- Tout manquement à ce qui précède peut entraîner une surchauffe, une inflammation ou une explosion de l'appareil.

**Ne pas modifier, ni réparer l'appareil.**



- Ceci pourrait provoquer un incendie, un choc électrique ou des blessures. Contacter un centre de service agréé pour les réparations (remplacement de la batterie, etc.).

**Ne jamais démonter l'appareil, sauf lors de sa mise au rebut.**



- Ceci pourrait provoquer un incendie, un choc électrique ou des blessures.

► **Prévention des accidents**

**Ne pas le ranger dans un endroit à portée des enfants. Ne pas les laisser l'utiliser.**



- Placer des pièces et des accessoires dans la bouche risque d'engendrer des accidents ou des blessures.

**Si l'huile est ingérée accidentellement, ne provoquez pas le vomissement, buvez une grande quantité d'eau et contactez un médecin.**



**Si l'huile entre en contact avec les yeux, rincez-les immédiatement à l'eau courante et consultez un médecin.**

- Dans le cas contraire, vous pourriez rencontrer des complications physiques.



## ATTENTION

### ► Protection de la peau

**Ne pas appuyer la lame fortement contre les lèvres ou la peau.**



**Ne pas utiliser ce produit dans un quelconque autre but que la taille de la barbe.**

- Ceci pourrait agresser votre peau.



**Ne pas appliquer les lames directement sur les oreilles ou sur une peau irritée (gonflements, blessures ou tâches).**

- Ceci pourrait provoquer des blessures aux oreilles ou une peau abîmée.



**Vérifiez que les lames ne sont pas endommagées ni déformées avant utilisation.**

- Sinon, ceci pourrait blesser la peau.

### ► Veuillez tenir compte des précautions suivantes

**Ne pas laisser d'objets en métal ou de déchets en contact avec la fiche d'alimentation ou à la prise de recharge.**



- Ceci pourrait provoquer un choc électrique ou un incendie dû à un court-circuit.



**Ne pas la laisser tomber ou la heurter contre d'autres objets.**

- Ceci pourrait provoquer des blessures.



**Ne pas enrouler le cordon autour de l'adaptateur CA ou du corps principal avant de le ranger.**

- Ceci risquerait de rompre le fil du cordon avec la charge, et causer un incendie dû à un court-circuit.



**Débrancher la fiche d'alimentation de la prise secteur lorsqu'il n'est pas en charge.**

- Sinon, ceci pourrait provoquer un choc électrique ou un incendie dû à une fuite électrique résultant d'une détérioration de l'isolement.



**Débrancher la fiche d'alimentation en tenant cette dernière plutôt que le cordon.**

- Sinon, ceci pourrait provoquer un choc électrique ou des blessures.

**Gestion de la batterie retirée lors de la mise au rebut****DANGER**

La batterie rechargeable s'utilise **uniquement avec cet appareil. Ne pas utiliser la batterie avec un quelconque autre appareil.**

**Ne pas recharger la batterie une fois qu'elle a été retirée de l'appareil.**

**Ne pas la jeter au feu ou la soumettre à une source de chaleur.**

**Ne pas souder, démonter, ou modifier la batterie.**



**Ne pas laisser les bornes positives et négatives de la batterie entrer en contact l'une avec l'autre via des objets en métal.**

**Ne pas ranger ou transporter la batterie avec des bijoux métalliques, comme des colliers ou des épingles à cheveux.**

**Ne jamais enlever la protection de la batterie.**

- Tout manquement à ce qui précède peut entraîner une surchauffe, une inflammation ou une explosion de l'appareil.

**La batterie contient du liquide alcalin. Si ce liquide fuit et entre en contact avec les yeux, ne pas frotter les yeux, mais rincer soigneusement avec de l'eau propre, comme l'eau du robinet.**



- Le non-respect de cette consigne peut entraîner une perte de vision.
- Consultez immédiatement un médecin.

**AVERTISSEMENT**

**Une fois la batterie rechargeable retirée, ne pas la laisser à portée des enfants ou des nourrissons.**



- En cas d'absorption accidentelle, la batterie est nocive pour le corps.
- En pareil cas, consulter un médecin immédiatement.

**La batterie contient du liquide alcalin. Si ce liquide fuit et entre en contact avec la peau ou les vêtements, rincer à l'eau propre, comme l'eau du robinet.**



- Sinon, ceci pourrait blesser la peau.



## Informations importantes

- Assurez-vous de monter la fixation après chaque utilisation. Autrement, les enfants pourraient retirer la lame et l'avaler accidentellement, ou celle-ci pourrait se déformer.
- Appliquer de l'huile sur la lame avant et après chaque utilisation. (Voir page 58.)  
Ne pas appliquer l'huile risque de causer les problèmes suivants:
  - La lame n'est plus aussi aiguisée.
  - Durée de fonctionnement plus courte.
  - Bruit plus fort.
- Cet appareil peut chauffer durant le fonctionnement et/ou le chargement. Ceci est normal.
- Avant d'utiliser un accessoire, vérifier qu'il a été installé correctement. Sinon ceci pourrait couper les poils trop court.
- Ranger le corps principal dans un endroit à basse humidité après son utilisation. Sinon des dysfonctionnements dus à la condensation ou à la rouille risquent de se produire.
- L'appareil ne doit pas être utilisé sur des animaux.
- Recharger l'appareil correctement conformément à ces consignes d'utilisation. (Voir page 52 « Charge ».)
- Cet appareil contient une pile qui ne peut être remplacée que par du personnel qualifié. Veuillez contacter un centre de service agréé pour les détails de la réparation.

## Pièces de la tondeuse

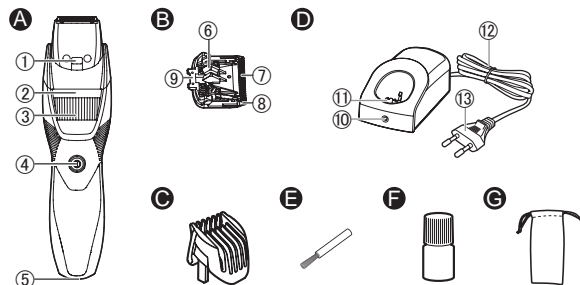

### A Corps principal

- ① Entrée d'eau
- ② Indicateur de la hauteur de coupe
- ③ Molette (Commande de réglage de hauteur)
- ④ Bouton de mise en marche
- ⑤ Prise

### B Lame

- ⑥ Levier de nettoyage
- ⑦ Lame mobile
- ⑧ Lame fixe
- ⑨ Crochet d'installation

### C Sabot pour la barbe (1 mm à 10 mm)

### D Adaptateur CA (RE9-91)

- ⑩ Témoin de charge
- ⑪ Prise de recharge
- ⑫ Cordon
- ⑬ Fiche d'alimentation

### Accessoires

### E Brosse de nettoyage

### F Huile

### G Pochette de rangement **ER-GB44**

## Préparation

### Charge

- Essuyer les gouttelettes d'eau ou la saleté sur la prise.
- Veiller à ce que le corps principal soit éteint.

#### 1 Poser le corps principal sur l'adaptateur CA.

- Brancher le corps principal sur l'adaptateur CA jusqu'à ce qu'il se fixe en place par un clic.
- Retirer le corps principal à l'aide d'une main tout en appuyant sur l'adaptateur CA avec l'autre main.
- Si vous chargez l'appareil avec le bouton de mise en marche allumé, il commencera à fonctionner lorsque vous le retirerez de l'adaptateur CA.

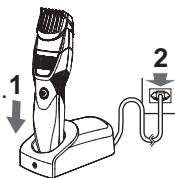

#### 2 Insérez la fiche d'alimentation dans une prise murale.

- Le temps de charge diffère selon la tension nominale. (Voir page 61.)
- Vérifiez que le témoin de recharge s'allume.

#### 3 Déconnectez la fiche d'alimentation une fois la recharge terminée.

- (par sécurité et afin de réduire la consommation d'énergie)
- Le témoin de recharge reste allumé une fois la recharge terminée. Rien n'indique que la « Recharge est terminée ».

### Remarques

- Laisser charger la batterie au-delà du temps de charge indicatif n'affectera pas les performances de celle-ci.
- Si des bruits sont émis de la radio ou d'autres sources pendant l'utilisation de l'appareil, utilisez l'appareil dans un autre endroit.
- Vous ne pouvez pas utiliser la tondeuse pendant qu'il se recharge.
- Lorsque l'appareil n'est pas utilisé pendant 6 mois ou plus, la batterie s'affaiblit (fuite du liquide de batterie, etc.). Rechargez entièrement la batterie une fois tous les 6 mois.
- Vous pouvez recharger la batterie avant qu'elle ne soit complètement déchargée. Toutefois, il est recommandé de recharger l'appareil lorsque la batterie est complètement déchargée. La durée de vie de la batterie dépend fortement de facteurs tels le mode d'utilisation et de rangement.
- La température ambiante recommandée pour recharger va de 0 °C à 35 °C. La performance de la batterie risque de baisser en dehors de la plage de températures recommandée.
- Une recharge complète fournit assez d'énergie pour environ 60 minutes utilisation. (ER-GB44) Une recharge complète fournit assez d'énergie pour environ 50 minutes utilisation. (ER-GB43) (Basé sur une utilisation à sec à 20 °C-30 °C.) La durée de fonctionnement peut varier selon la fréquence d'utilisation et le mode opératoire.

- Lorsque l'appareil est chargé pour la première fois ou si l'appareil n'a pas été utilisée pendant plus de 6 mois, le temps de charge peut changer ou le témoin de recharge peut ne pas s'éclairer pendant quelques minutes. En plus, la durée d'utilisation peut être réduite. Veuillez charger la tondeuse pendant plus de 19 heures dans ce cas.

## Utilisation

### Utilisation de la tondeuse

- Veiller à ce que le corps principal soit éteint.
  - Cet appareil peut ne pas fonctionner à une température ambiante inférieure à environ 0 °C.
- 1 Installez le sabot et réglez la hauteur de coupe au besoin. (Voir cette page.)**
    - Vous pouvez également l'utiliser sans le sabot. (Hauteur de coupe : environ 0,5 mm)
    - La longueur de la barbe sera à peine plus longue que la hauteur sélectionnée.
  - 2 Appuyez sur le bouton de mise en marche pour mettre l'appareil sous tension.**

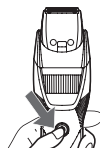

### Utilisation du sabot

- Veiller à ce que le corps principal soit éteint.
- Faites attention à ne pas vous couper la main avec la lame lors de l'installation et du retrait du sabot.

- 1 Tournez la molette de réglage sur la position « 1 ».**



- 2 Montez le sabot sur le corps principal de l'appareil jusqu'à ce qu'il s'encliquète.**



Hauteur de coupe (estimation)	Sabot
1 mm à 10 mm	Sabot pour la barbe

- 3 Tournez la molette pour déplacer le sabot jusqu'à la longueur de coupe souhaitée (entre 1 et 10 mm).**

Longueur de taille (mm) (estimation)	1	1,5	2	2,5	3	3,5	4	4,5	5	5,5
Indicateur	1	1,5	2	2,5	3	3,5	4	4,5	5	5,5

Longueur de taille (mm) (estimation)	6	6,5	7	7,5	8	8,5	9	9,5	10
Indicateur	6	6,5	7	7,5	8	8,5	9	9,5	10

- La longueur de la barbe sera à peine plus longue que la hauteur sélectionnée.

**Retrait du sabot**

Retirez le sabot du corps principal de l'appareil.

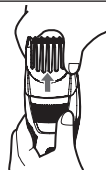
**Tondre la barbe****Coupe à sec****► Taillez à l'aide du sabot**

Ne pas utiliser avec de la mousse à raser ou lorsque la barbe est humide.

- 1** Appuyez sur le bouton de mise en marche pour éteindre le corps principal.
- 2** Installez le sabot et ajustez la molette. (Voir page 53.)
- 3** Appuyez sur le bouton de mise en marche pour allumer le corps principal.

- 4** Tout en maintenant le corps principal avec le bouton de mise en marche face vers le haut, taillez la barbe en mettant la lame au contact de la peau et en déplaçant le corps principal à contresens du poil de la barbe.

- Des poils de barbe peuvent s'accumuler à l'intérieur du sabot lorsqu'une barbe volumineuse est coupée. Éliminez donc tous les poils de barbe du sabot après chaque utilisation.

**► Taillez sans le sabot****Mise en forme de la barbe****■ Au-dessus et en-dessous des lèvres**

Tout en maintenant le corps principal avec le bouton de mise en marche face vers le bas, coupez le long d'une ligne avec la lame perpendiculaire à la peau.

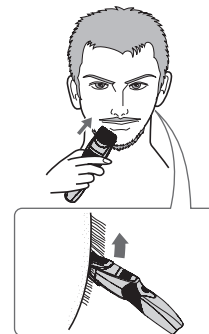

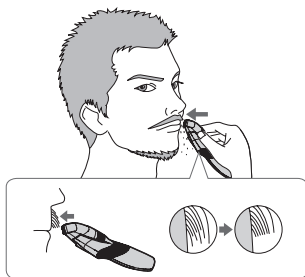

#### ■ Extrémités de la moustache

Tout en maintenant le corps principal avec le bouton de mise en marche face vers l'extérieur, taillez graduellement depuis les extrémités en mettant la lame au contact de la peau.

#### ■ Barbe

Tout en maintenant le corps principal avec le bouton de mise en marche face vers l'extérieur, taillez la barbe en mettant la lame au contact de la peau et en coupant le long d'une ligne tout en déplaçant le corps principal vers l'avant.



#### ■ Pattes

Tout en maintenant le corps principal avec le bouton de mise en marche face vers le bas, taillez la barbe en déplaçant le corps principal vers le bas avec la lame perpendiculaire aux pattes.

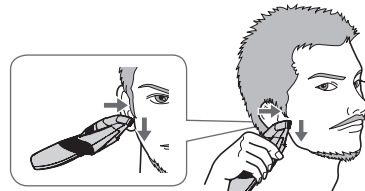

#### ■ Façonnez les poils autour des oreilles

Taillez les poils autour de vos oreilles en maintenant perpendiculairement le corps principal de l'appareil.



#### ■ Taillez le duvet

Tout en maintenant le corps principal avec le bouton de mise en marche face vers l'extérieur, taillez la barbe en mettant la lame au contact de la peau.



- Taillez votre barbe ou votre moustache sans accessoire permettra de couper le poil à une longueur d'environ 0,5 mm.

## Rasage sous l'eau

### ► Taillez sans le sabot

Taillez votre barbe ou votre duvet sur peau mouillée ou avec un produit nettoyant sur votre visage. Le rasage sur peau mouillée réduit les frottements pour une coupe en douceur. Le rasage sur peau mouillée est donc recommandé pour couper une barbe complète à une longueur de 0,5 mm sans accessoire.

- 1 Retirez le sabot du corps de la tondeuse.**
- 2 Appliquez de l'eau, du savon, etc. sur votre visage.**
- 3 Appuyez sur le bouton de mise en marche pour allumer le corps principal.**
- 4 Taillez lentement votre barbe, en déplaçant l'appareil de bas en haut, avec le bouton de mise en marche face vers l'extérieur.**

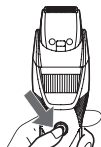

## Remarques

- N'utilisez pas de la mousse à raser, car ceci pourrait diminuer les performances de coupe.
- Veillez à rincer avec de l'eau le corps de l'appareil et à appliquer de l'huile sur les lames après un rasage sous l'eau.

## Nettoyage de la tondeuse

- Nettoyer le corps principal et la lame après chaque utilisation. (Faute de nettoyage, la taille de la barbe deviendra difficile et l'appareil sera de moins en moins précis.)
- Ne pas utiliser de solvant, d'essence, d'alcool ou d'autres produits chimiques. Ceci pourrait provoquer une défaillance, des fissures ou une décoloration du corps principal de l'appareil. Essuyer le corps principal uniquement avec un tissu imbibé d'eau courante ou d'eau courante savonneuse.
- Veiller à ce que le corps principal soit éteint.

1. Enlevez le corps principal de l'adaptateur CA.

Pour enlever les petites impuretés

2. Retirez le sabot et allumez le corps principal.
3. Faites couler de l'eau dans l'entrée d'eau située à l'avant du corps principal, rincez soigneusement pendant environ 20 secondes, puis éteignez le corps principal.

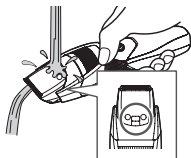

- Rincez avec de l'eau et secouez plusieurs fois pour enlever l'eau.
- Veillez à ne pas cogner la partie principale sur l'évier ou tout autre objet pendant l'écoulement de l'eau. Le contraire peut provoquer un dysfonctionnement.

Pour enlever les grosses impuretés

2. Retirez le sabot et la lame.
3. Nettoyez le corps principal, la lame et le sabot à l'eau courante.

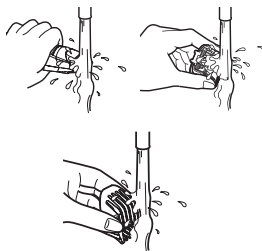

4. Essuyez la tondeuse à l'aide d'une serviette, puis laissez sécher naturellement.

- La lame séchera plus rapidement si elle est retirée.

5. Appliquez quelques gouttes d'huile sur la lame une fois sèche.
6. Fixez la lame et le sabot sur le corps principal.

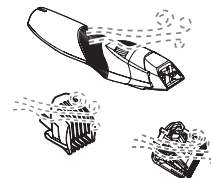

Nettoyage avec la brosse

1. Enlevez le corps principal de l'adaptateur CA.
2. Retirez le sabot et la lame.
3. Brossez pour enlever tous les poils du corps principal et des alentours de la lame.

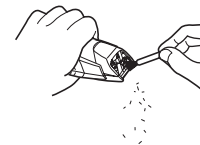

- Brossez pour enlever tous les poils qui ont été taillés entre la lame fixe et la lame mobile tout en pressant sur le clapet de nettoyage pour relever la lame mobile.



- Appliquez quelques gouttes d'huile sur la lame.
- Fixez la lame et le sabot sur le corps principal.

### Lubrification

- Appliquer de l'huile sur la lame avant et après chaque utilisation.

- Démontez la lame. (Voir cette page.)
- Appliquez une goutte d'huile sur chaque point indiqué.
- Fixez la lame sur le corps principal, mettez sous tension et laissez fonctionner environ 5 secondes.

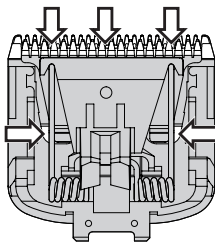

### ► Pièces de remplacement

Les pièces de rechange sont disponibles chez votre marchand ou dans votre centre de services après-vente.

Pièces de remplacement pour ER-GB44/ER-GB43	Lame	WER9606
	Huile	WES003

- Ne pas utiliser une autre lame que celle dédiée car cela pourrait causer des défauts de performance.
- Nous recommandons l'huile Panasonic WES003.

### Démontage de la lame

Tenez le corps principal, placez votre pouce contre les lames et les pousser vers l'extérieur par rapport au corps principal.

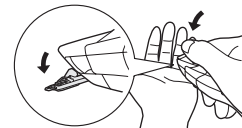

### Montage de la lame

Fixer le crochet de montage dans le montage de lame sur le corps principal et le pousser jusqu'à ce qu'il s'enclenche.

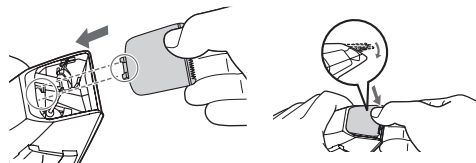



## Dépannage

Procédez comme suit.

Si vous ne parvenez toujours pas à résoudre les problèmes, contactez le magasin où vous avez acheté l'unité ou un centre de service autorisé par Panasonic pour la réparation.

Problème	Action
Le corps principal est moins tranchant.	Jusqu'à ce que les problèmes soient résolus, veuillez suivre chaque procédure comme suit: 1. Chargez le corps principal. (Voir page 52.) 2. Nettoyez la lame et huilez-la. (Voir pages 56 à 58.) 3. Remplacez la lame. (Voir page 58.) 4. Faites remplacer la batterie par un centre de service agréé.
Le temps de fonctionnement est court.	
Le corps principal a cessé de fonctionner.	

Problème	Action
Le corps principal est moins tranchant.	Mettez en charge la batterie pendant environ 19 heures en continu pour la recharger complètement. S'il ne reste que quelques utilisations même après le chargement, la batterie est en fin de vie. (une fuite de liquide engendrée par la dégradation de la batterie en fin de vie est possible.)
Le temps de fonctionnement est court.	Veillez contacter un service après-vente agréé pour réparation.
Le corps principal a cessé de fonctionner.	Poussez entièrement le corps principal dans la fiche de recharge et veillez à ce que le témoin d'état de chargement soit allumé.
Impossible de charger le corps principal.	Chargez à la température de chargement recommandée de 0 °C à 35 °C.

Problème	Action
Le corps principal ne peut pas être nettoyé correctement même après avoir fait couler de l'eau depuis l'entrée d'eau.	▶ Lorsque le corps principal est très sale, retirez la lame et lavez à l'eau. (Voir les pages 56 et 57.)
Le corps principal émet un bruit fort.	▶ Appliquez de l'huile. (Voir page 58.)
	▶ Vérifiez que la lame est bien fixée.

## Durée de vie de la lame

La durée de vie de la lame varie selon la fréquence et la durée d'utilisation du corps principal.

Par exemple, la durée de la lame est approximativement de 3 ans lorsque le corps principal est utilisé pendant 5 minutes, 10 fois par mois. Même avec un entretien approprié, remplacer les lames si l'efficacité de la coupe réduit de façon considérable.

## Durée de vie de la batterie

La durée de vie de la batterie varie en fonction de la fréquence et de la durée d'utilisation.

Si le délai de fonctionnement est sensiblement plus court même après une recharge complète, cela signifie que la batterie a atteint la fin de sa vie.

## Retrait de la batterie rechargeable intégrée

### Retirer la batterie rechargeable intégrée avant la mise au rebut du corps principal.

La batterie doit être entreposée en toute sécurité. Veuillez vous assurer que la batterie est mise au rebut dans un endroit officiellement prévu à cet effet, le cas échéant.

Cette illustration peut uniquement être utilisée lors de la mise au rebut du corps principal, et ne doit pas être utilisée pour sa réparation. Si vous démontez vous-même le corps principal, il ne sera plus étanche, ce qui pourrait engendrer son dysfonctionnement.

- Enlevez le corps principal de l'adaptateur CA.
- Appuyez sur le commutateur d'alimentation pour mettre l'appareil sous tension, puis laissez-le sous tension jusqu'à ce que la pile soit entièrement déchargée.

- Effectuez les étapes ① à ⑫ et soulevez la batterie, puis l'enlevez.
- Faites attention à ne pas court-circuiter les bornes positive et négative de la batterie retirée et isolez-les en appliquant du ruban adhésif.

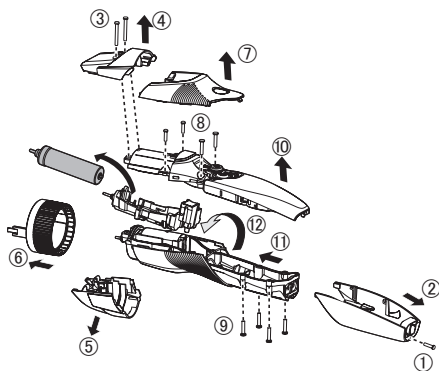

### Protection de l'environnement et recyclage des matériaux

Cette tondeuse contient une batterie au Nickel-Métal-Hydrure.

Veuillez vous assurer que la batterie est jetée dans un emplacement officiellement destiné à cet usage, s'il en existe dans votre pays.

## Caractéristiques

Source d'alimentation	Voir la plaque signalétique sur l'adaptateur CA.		
Tension du moteur	1,2 V $\equiv$		
Temps de chargement (RE9-91)	ER-GB44	230 V~	Env. 10 heures
		220 V~	Env. 11 heures
	ER-GB43	230 V~	Env. 8 heures
		220 V~	Env. 9 heures
Perturbation acoustique	55 (dB(A) re 1 pW)		

Ce produit est destiné uniquement à l'usage domestique.

## L'élimination des équipements et des piles/batteries usagés

**Applicable uniquement dans les pays membres de l'Union européenne et les pays disposant de systèmes de recyclage.**



Apposé sur le produit lui-même, sur son emballage, ou figurant dans la documentation qui l'accompagne, ce pictogramme indique que les piles/batteries, appareils électriques et électroniques usagés, doivent être séparés des ordures ménagères.

Afin de permettre le traitement, la valorisation et le recyclage adéquats des piles/batteries et des appareils usagés, veuillez les porter à l'un des points de collecte prévus, conformément à la législation nationale en vigueur.

En les éliminant conformément à la réglementation en vigueur, vous contribuez à éviter le gaspillage de ressources précieuses ainsi qu'à protéger la santé humaine et l'environnement.

Pour de plus amples renseignements sur la collecte et le recyclage, veuillez vous renseigner auprès des collectivités locales.

Le non-respect de la réglementation relative à l'élimination des déchets est passible d'une peine d'amende.



## Note relative au pictogramme à apposer sur les piles/batteries (pictogramme du bas)

Si ce pictogramme est combiné avec un symbole chimique, il répond également aux exigences posées par la Directive relative au produit chimique concerné.

# Panasonic

Istruzioni d'uso

Regolabarba ricaricabile (Uso domestico)

N° modello ER-GB44/ER-GB43

Italiano

## Indice

Precauzioni di sicurezza.....	66	<b>Risoluzione dei problemi.....</b>	<b>79</b>
<b>Informazioni importanti.....</b>	<b>71</b>	<b>Durata della lama.....</b>	<b>80</b>
<b>Identificazione dei componenti.....</b>	<b>71</b>	<b>Durata della batteria.....</b>	<b>81</b>
<b>Preparazione.....</b>	<b>72</b>	<b>Rimozione della batteria ricaricabile incorporata.....</b>	<b>81</b>
<b>Uso.....</b>	<b>73</b>	<b>Caratteristiche.....</b>	<b>82</b>
<b>Taglio della barba.....</b>	<b>74</b>		
<b>Pulizia del rifinitore.....</b>	<b>77</b>		

Grazie per aver acquistato questo prodotto Panasonic.

**Prima di utilizzare quest'unità, leggere le presenti istruzioni per intero e conservarle per eventuale consultazione futura.**

## Avvertenza

- Questo dispositivo può essere utilizzato da bambini di età pari o superiore a 8 anni e da persone con capacità fisiche, sensoriali o mentali ridotte, o prive di esperienza e delle necessarie conoscenze, soltanto sotto supervisione o dietro istruzioni relative all'uso sicuro del dispositivo e a condizione che ne comprendano i relativi rischi. I bambini non devono giocare con l'apparecchio. Senza supervisione, i bambini non devono effettuare operazioni di pulizia e manutenzione del dispositivo.
- Non è possibile sostituire il cavo di alimentazione. Se il cavo è danneggiato, gettare via l'adattatore CA.
- È possibile utilizzare quest'apparecchio DA BAGNATO/ASCIUTTO sia a secco che in acqua. Quest'apparecchio è impermeabile; può quindi essere

utilizzato sotto la doccia e pulito in acqua. Il simbolo riportato di seguito indica che il rifinitore può essere utilizzato in una vasca da bagno o sotto la doccia.



- Non utilizzare oggetti diversi dall'adattatore CA fornito in dotazione per qualsiasi scopo. Inoltre, non servirsi dall'adattatore CA fornito per altri prodotti. (Vedere pagina 71.)
- Il seguente simbolo indica la necessità di disporre di una specifica unità di alimentazione staccabile per collegare l'apparecchio elettrico alla presa di corrente. Il tipo di unità di alimentazione di riferimento è indicato accanto al simbolo.



## Precauzioni di sicurezza

Per ridurre il rischio di lesioni, decesso, scosse elettriche, incendi e danni a oggetti, osservare sempre le seguenti precauzioni di sicurezza.

### Spiegazione dei simboli

I simboli seguenti sono utilizzati per classificare e descrivere il livello di rischio, di lesioni e di danni a oggetti causati in caso di mancato rispetto delle indicazioni e di uso improprio.



## PERICOLO

Denota un rischio potenziale che comporta gravi lesioni o decesso.



## AVVERTENZA

Denota un rischio potenziale che potrebbe portare a gravi lesioni o al decesso.



## ATTENZIONE

Denota un rischio che potrebbe provocare lesioni di minore entità o danni alle cose.

I simboli seguenti sono utilizzati per classificare e descrivere i tipi di istruzione da osservare.



Questo simbolo è utilizzato per avvisare gli utenti di una determinata procedura operativa da non eseguire.



Questo simbolo è utilizzato per avvisare gli utenti di una determinata procedura operativa da seguire per consentire il funzionamento sicuro dell'unità.



## AVVERTENZA

### ► Alimentazione

**Non collegare o scollegare la spina di alimentazione a una presa domestica con le mani bagnate.**



- Farlo, potrebbe causare scosse elettriche o lesioni.





## AVVERTENZA

Non immergere l'adattatore CA in acqua, né lavarlo con acqua.

Non utilizzare mai l'adattatore CA su o vicino a un lavandino colmo d'acqua o alla cabina doccia.

Non utilizzare l'apparecchio se l'adattatore CA è danneggiato o se la spina di alimentazione si muove liberamente all'interno della presa elettrica.



Non danneggiare il cavo o la spina di alimentazione.

- Non rovinare, modificare, piegare forzatamente o tirare il cavo o la spina di alimentazione.

**Inoltre, non collocare oggetti pesanti sul cavo, non torcerlo né schiacciarlo.**

- Farlo potrebbe causare scosse elettriche, ustioni o incendi a causa di un corto circuito.

**Non utilizzarlo in modo tale da superare la corrente nominale della presa a muro o del cablaggio.**



- Il superamento della corrente nominale mediante l'uso di un numero eccessivo di spine su una presa a muro potrebbe causare incendi dovuti al surriscaldamento.

**Verificare sempre che l'apparecchio sia alimentato da una fonte elettrica il cui voltaggio corrisponda a quello indicato sull'adattatore CA.**



**Inserire completamente la spina di alimentazione.**

- Altrimenti si potrebbero causare incendi o scosse elettriche.

**Scollegare sempre la spina di alimentazione dalla presa domestica durante la pulizia.**



- Altrimenti si potrebbero causare scosse elettriche o lesioni.

**Pulire regolarmente la spina di alimentazione e la spina di ricarica per evitare l'accumulo di polvere.**



- Altrimenti si potrebbero causare incendi a causa di un mancato isolamento dovuto all'umidità.

Scollegare la spina di alimentazione e pulire con un panno asciutto.



## AVVERTENZA

► **In caso di anomalie o malfunzionamento**

**Interrompere immediatamente l'utilizzo e rimuovere la spina di alimentazione in presenza di anomalia o malfunzionamento.**

- Altrimenti si potrebbero causare incendi, scosse elettriche o lesioni.

**<Casi di anomalie o guasti>**

• **Il corpo principale o l'adattatore CA sono deformati o surriscaldati in modo anomalo.**

• **Il corpo principale o l'adattatore CA emanano odore di bruciato.**

• **Durante l'uso o la ricarica del corpo principale o dell'adattatore CA, si avverte un rumore anomalo.**

- Rivolgersi immediatamente a un centro di assistenza autorizzato per un controllo o una riparazione.

► **Questo prodotto**

**Questo prodotto è dotato di una batteria ricaricabile integrata. Non esporla a fiamme o a calore.**

- Così facendo potrebbe surriscaldarsi, incendiarsi o esplodere.

**Non modificarlo né ripararlo.**

- Farlo potrebbe causare incendi, scosse elettriche o lesioni. Per la riparazione (sostituzione della batteria ecc.), contattare un centro di assistenza autorizzato.

**Non smontare mai il prodotto fatta eccezione per il caso in cui si procede al suo smaltimento.**

- Farlo potrebbe causare incendi, scosse elettriche o lesioni.

► **Prevenzione di incidenti**

**Non conservare alla portata di bambini e neonati. Non lasciare che lo usino.**

- L'introduzione in bocca di parti o accessori può causare incidenti o lesioni.

**Se l'olio viene ingerito accidentalmente, non provocare il vomito, bere molta acqua e contattare un medico.**

**In caso di contatto dell'olio con gli occhi, lavare immediatamente con acqua corrente e contattare un medico.**

- Altrimenti si possono provocare lesioni fisiche.



## ATTENZIONE

### ► Protezione della pelle

**Non premere con decisione la lama su pelle e labbra.**



**Non utilizzare questo prodotto per scopi diversi dal taglio della barba.**

- Così facendo si possono provocare lesioni alla pelle.

**Non applicare direttamente le lame sulle orecchie o sulla pelle con imperfezioni (come gonfiori, lesioni o foruncoli).**



- Farlo potrebbe causare lesioni alle orecchie o alla pelle.

**Prima dell'uso, verificare che le lame non siano danneggiate o deformate.**



- Altrimenti si potrebbero causare lesioni alla pelle.

### ► Adottare le seguenti precauzioni

**Non lasciare che oggetti metallici o rifiuti aderiscano alla spina di alimentazione o alla spina di ricarica.**



- Farlo potrebbe causare scosse elettriche o incendi a causa di un corto circuito.

**Non farlo cadere ed evitare che urti contro altri oggetti.**



- Farlo potrebbe provocare lesioni.

**Non avvolgere il cavo attorno all'adattatore CA e il corpo principale quando si ripone quest'ultimo.**



- Farlo potrebbe rompere il filo all'interno del cavo e si potrebbero causare incendi dovuti a cortocircuiti.

**Scollegare la spina di alimentazione dalla presa domestica quando l'apparecchio non è in carica.**



- Altrimenti si possono causare scosse elettriche o incendi a causa di dispersioni elettriche dovute al deterioramento dell'isolamento.

**Scollegare la spina di alimentazione trattene la spina e non il cavo.**



- Altrimenti si potrebbero causare scosse elettriche o lesioni.



## PERICOLO

La batteria ricaricabile va usata esclusivamente con questo apparecchio. Non utilizzare la batteria con altri prodotti. Non caricare la batteria dopo che è stata rimossa dal prodotto.

Non gettarla nel fuoco né scaldarla. Non saldare, smontare o modificare la batteria.



Non lasciare che i poli positivo e negativo della batteria entrino a contatto l'uno con l'altro mediante oggetti metallici. Non trasportare né conservare la batteria insieme a bigiotteria in metallo come collane e spille per capelli.

Non rimuovere la pellicola esterna.

- Così facendo potrebbe surriscaldarsi, incendiarsi o esplodere.

La batteria contiene fluido alcalino. Se questo entra in contatto con gli occhi, non strofinarli e sciacquare bene con acqua fresca come acqua corrente.



- Altrimenti si potrebbe causare la perdita della vista.  
→ Consultare immediatamente un medico.



## AVVERTENZA

Una volta rimossa la batteria ricaricabile, non tenerla a portata di mano di bambini e neonati.



- Se ingerita accidentalmente, la batteria può arrecare danni alla persona.  
- Se ciò avviene, consultare immediatamente un medico.

La batteria contiene fluido alcalino. Se questo entra in contatto con la pelle o i vestiti, sciacquare con acqua fresca come acqua corrente.



- Altrimenti si potrebbero causare lesioni alla pelle.

## Informazioni importanti

- Assicurarsi di montare l'accessorio dopo ogni utilizzo. In caso contrario, i neonati potrebbero rimuovere la lama e ingoiarla accidentalmente o la lama potrebbe essere deformata.
- Applicare l'olio alla lama prima e dopo ogni uso. (Vedere pagina 78.)  
La mancata applicazione di olio potrebbe causare i problemi seguenti.
  - La lama non taglia più.
  - Riduzione del tempo di funzionamento.
  - Rumorosità più elevata.
- Il regolabarba può riscaldarsi durante il funzionamento e/o la ricarica. Ciò è normale.
- Prima di utilizzare un accessorio, controllare che sia stato installato correttamente. In caso contrario, si rischia di tagliare la barba troppo corta.
- Dopo l'utilizzo, riporre il corpo principale in un luogo con basso livello di umidità. Il mancato rispetto di questa avvertenza potrebbe causare malfunzionamenti a causa della condensa o della ruggine.
- L'apparecchio non dev'essere utilizzato su animali.
- Caricare l'apparecchio correttamente secondo queste istruzioni d'uso. (Vedere pagina 72 "Ricarica".)
- Quest'apparecchio contiene la batteria che è sostituibile solo da personale specializzato. Contattare un centro di manutenzione autorizzato per le informazioni sulla riparazione.

## Identificazione dei componenti

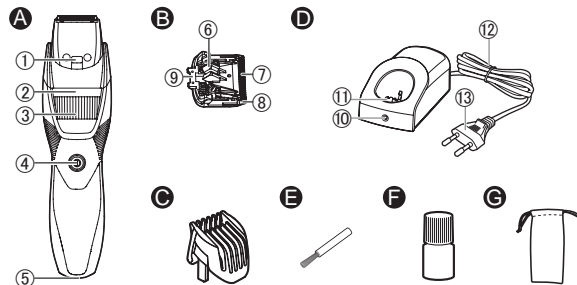

### A Corpo principale

- ① Ingresso acqua
- ② Indicatore lunghezza di taglio
- ③ Quadrante (Controllo di regolazione della lunghezza)
- ④ Interruttore di accensione
- ⑤ Ingresso della spina

### B Lama

- ⑥ Leva di pulizia
- ⑦ Lama mobile
- ⑧ Lama fissa
- ⑨ Gancio di montaggio

### C Accessorio pettine per barba (da 1 a 10 mm)

### D Adattatore CA (RE9-91)

- ⑩ Spia di carica
- ⑪ Spina di ricarica
- ⑫ Cavo
- ⑬ Spina di alimentazione

### Accessori

### E Spazzola per la pulizia

### F Olio

### G Custodia **ER-GB44**

## Preparazione

### Ricarica

- Pulire qualsiasi gocciolina d'acqua o sporco sull'ingresso della spina.
- Assicurarsi che il prodotto sia spento.

#### 1 Posizionare il corpo principale sull'adattatore CA.

- Collegare il corpo principale nell'adattatore CA fino a che non senti un clic.
- Rimuovere il corpo principale con una mano mentre si preme l'adattatore CA con l'altra.
- Se si carica l'apparecchio con l'interruttore di accensione acceso, inizierà a funzionare quando lo rimuovi dall'adattatore CA.

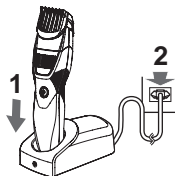

#### 2 Inserire la spina di alimentazione in una presa domestica.

- Il tempo di carica varia a seconda della tensione nominale. (Vedere pagina 82.)
- Controllare che la spia di ricarica si illumini.

#### 3 Scollegare la spina di alimentazione una volta completata la ricarica.

- (per sicurezza e per ridurre l'utilizzo di energia)
- La spia di ricarica rimane accesa una volta completata la ricarica. Non vi sono indicazioni che segnalano "il completamento della ricarica".

### Note

- Continuare a caricare la batteria non ne compromette le prestazioni.
- Se c'è rumore dalla radio o da altre fonti durante l'utilizzo o il caricamento dell'apparecchio, spostarsi in una posizione diversa per usare l'apparecchio.
- Impossibile mettere in funzione il rasoio durante il caricamento.
- Se l'apparecchio non viene utilizzato per 6 mesi o più, la batteria si indebolisce (perdita di fluido dalla batteria, ecc.). Caricare completamente la batteria una volta ogni 6 mesi.
- È possibile caricare la batteria prima che sia completamente scarica. Tuttavia, si raccomanda di caricare quando la batteria è completamente scarica. La durata della batteria dipende prevalentemente da fattori quali le modalità di utilizzo e la conservazione.
- La temperatura ambiente consigliata per la ricarica è 0 °C-35 °C. Le prestazioni della batteria possono diminuire al di fuori della temperatura consigliata.
- Una carica completa fornisce alimentazione sufficiente per circa 60 minuti di utilizzo. (ER-GB44) Una carica completa fornisce alimentazione sufficiente per circa 50 minuti di utilizzo. (ER-GB43) (Con utilizzo a secco tra 20 °C e 30 °C.) Il tempo di funzionamento può differire a seconda della frequenza d'uso e della modalità operativa.

- Se si carica l'apparecchio per la prima volta o non è stato utilizzato per più di 6 mesi, il tempo di carica potrebbe cambiare o la spia di stato del caricamento potrebbe non accendersi per qualche minuto. Inoltre, il tempo di funzionamento potrebbe abbreviarsi. In questi casi il rasoio deve essere ricaricato per almeno 19 ore.

## Uso

### Utilizzo del regolabarba

- Assicurarsi che il prodotto sia spento.
- L'apparecchio potrebbe non funzionare se la temperatura ambiente è inferiore a circa 0 °C.

#### 1 Montare l'accessorio pettine e regolare l'altezza di taglio secondo le necessità.

(Vedere pagina 74.)

- Si può utilizzare anche senza l'accessorio pettine. (Altezza di taglio: 0,5 mm circa)
- La lunghezza effettiva della barba risulterà leggermente superiore rispetto a quella impostata.

#### 2 Premere l'interruttore di accensione per accendere l'apparecchio.

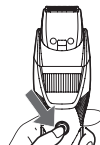

### Utilizzo dell'accessorio pettine

- Assicurarsi che il prodotto sia spento.
- Fare attenzione a non ferirsi la mano con la lama quando si fissa o si rimuove l'accessorio pettine.

#### 1 Ruotare il selettore sulla posizione "1".



#### 2 Montare l'accessorio pettine sul corpo principale finché non si sente un clic.

Altezza di taglio (valore approssimativo)	Accessorio pettine
da 1 a 10 mm	Accessorio pettine per barba

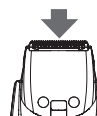

Italiano

### 3 Ruotare il selettore per spostare l'accessorio pettine alla lunghezza di taglio desiderata (tra 1 e 10 mm).

Lunghezza di taglio (mm) (valore approssimativo)	1	1,5	2	2,5	3	3,5	4	4,5	5	5,5
Indicatore	1	1,5	2	2,5	3	3,5	4	4,5	5	5,5

Lunghezza di taglio (mm) (valore approssimativo)	6	6,5	7	7,5	8	8,5	9	9,5	10
Indicatore	6	6,5	7	7,5	8	8,5	9	9,5	10

- La lunghezza effettiva della barba risulterà leggermente superiore rispetto a quella impostata.

#### Rimozione dell'accessorio pettine

Rimuovere l'accessorio pettine dal corpo principale.



## Taglio della barba

### Taglio a secco

#### ► Taglio con l'accessorio pettine

Non utilizzare se si sono applicate creme da barba o quando la barba è umida.

- 1** Premere l'interruttore di alimentazione per spegnere il corpo principale.
- 2** Montare l'accessorio pettine e regolare il quadrante. (Vedere questa pagina.)
- 3** Premere l'interruttore di alimentazione per accendere il corpo principale.



#### 4 Tenendo il corpo principale con l'interruttore di accensione in alto, tagliare portando la lama a contatto con la pelle e facendo scorrere il corpo principale contropelo.

- Quando si taglia un volume consistente di barba, è possibile che i peli tagliati si accumulino all'interno dell'accessorio; dopo ogni utilizzo è quindi necessario eliminare tutti i peli residui.

#### ► Taglio senza l'accessorio pettine

##### Modellare la barba

##### ■ Baffi e contorno labbra

Tenendo il corpo principale con l'interruttore di accensione verso il basso, tagliare con la lama posizionata a 90° rispetto alla pelle.

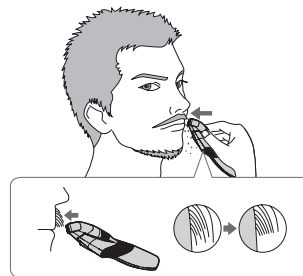
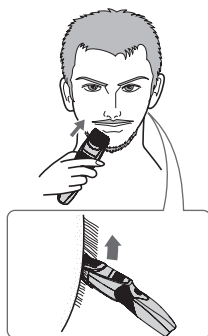

##### ■ Estremità dei baffi

Tenendo il corpo principale con l'interruttore di accensione verso l'esterno, tagliare gradualmente partendo dalle estremità portando la lama a contatto con la pelle.



##### ■ Barba

Tenendo il corpo principale con l'interruttore di accensione verso l'esterno, tagliare portando la lama a contatto con la pelle e tagliando orizzontalmente spostando in avanti il corpo principale.



### ■ Basette

Tenendo il corpo principale con l'interruttore di accensione in basso, tagliare spostando il corpo principale verso il basso con la lama posizionata a 90° rispetto alle basette.

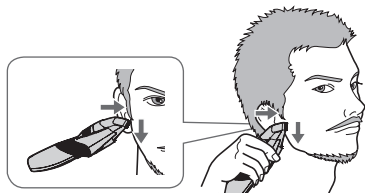

### Dare forma ai capelli intorno alle orecchie

Tagliare i capelli intorno alle orecchie tenendo il corpo principale di lato.



### Taglio della peluria

Tenendo il corpo principale con l'interruttore di accensione verso l'esterno, tagliare portando la lama a contatto con la pelle.



- Il taglio della barba/dei baffi effettuato senza un accessorio consentirà una lunghezza di taglio di circa 0,5 mm.

## Taglio con barba/peli bagnati

### ► Taglio senza l'accessorio pettine

Tagliare la barba o rasare i peli con acqua o detergente viso sul volto.

Se si tagliano quando sono bagnati, è possibile ridurre l'attrito e ottenere un risultato più liscio.

Il taglio con barba bagnata è consigliato per radere tutta la barba del viso fino a una lunghezza di 0,5 mm senza un accessorio.

- 1 Rimuovere l'accessorio pettine.
- 2 Applicare, acqua, sapone ecc. al viso.
- 3 Premere l'interruttore di alimentazione per accendere il corpo principale.

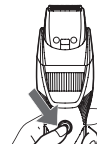

- 4 Tagliare la barba lentamente, spostandosi dal basso verso l'alto con l'interruttore di alimentazione rivolto verso l'esterno.



## Note

- Non utilizzare creme da barba perché possono ridurre le prestazioni di taglio a causa dell'incisione delle lame.
- Dopo il taglio con barba bagnata, assicurarsi di risciacquare il corpo principale con acqua e di applicare l'olio sulle lame.

## Pulizia del rifinitore

- Pulire il corpo principale e la lama dopo ogni utilizzo. (Se non pulito, il movimento diventerà scarso e l'affilatezza peggiorerà.)
- Non utilizzare diluente, benzina, alcol o altre sostanze chimiche. Farlo potrebbe causare guasti, rotture o scolorimento del corpo principale. Pulire il corpo principale esclusivamente con un panno morbido leggermente inumidito con acqua corrente o acqua corrente e sapone.
- Assicurarsi che il prodotto sia spento.

1. Rimuovere il corpo principale dall'adattatore CA.

Per rimuovere lo sporco leggero

2. Rimuovere l'accessorio pettine e accendere il corpo principale.
3. Far scorrere l'acqua nell'ingresso acqua posto sul lato anteriore del corpo principale, sciacquare abbondantemente per circa 20 secondi, quindi spegnere il corpo principale.

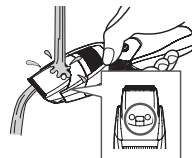

Per rimuovere lo sporco consistente

2. Rimuovere l'accessorio pettine e la lama.
3. Pulire il corpo principale, la lama e l'accessorio pettine con acqua corrente.

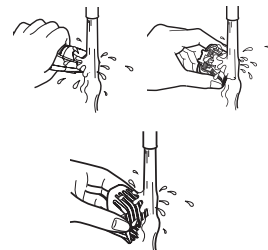

- Sciacquare con acqua e scuotere ripetutamente per eliminare eventuali gocce.
- Fare attenzione a non urtare il corpo principale contro il lavandino o qualsiasi altro oggetto in fase di drenaggio dell'acqua. Il mancato rispetto di questa avvertenza potrebbe causare malfunzionamenti.

4. Rimuovere l'acqua con un asciugamano e far asciugare naturalmente.

- Si asciugherà più velocemente con la lama rimossa.

5. Applicare l'olio alla lama una volta asciutta.

6. Attaccare la lama e l'accessorio pettine al corpo principale.

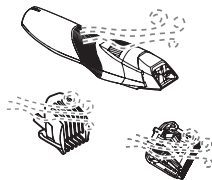

### Pulizia con una spazzola

1. Rimuovere il corpo principale dall'adattatore CA.
2. Rimuovere l'accessorio pettine e la lama.
3. Spazzolare eventuali residui di capelli dal corpo principale e intorno alle lame.

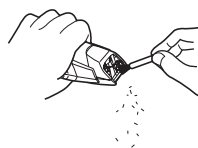

4. Spazzolare eventuali residui di capelli tra la lama fissa e la lama mobile, premendo allo stesso tempo la levetta per la pulizia verso il basso in modo da sollevare le lama mobile.



5. Applicare l'olio alla lama.

6. Attaccare la lama e l'accessorio pettine al corpo principale.

### Lubrificazione

- Applicare l'olio alla lama prima e dopo ogni uso.

- 1** Rimuovere la lama. (Vedere pagina 79.)
- 2** Applicare una goccia d'olio su ogni punto indicato.
- 3** Fissare la lama al corpo principale, accendere l'apparecchio e lasciarlo in funzione per circa 5 secondi.

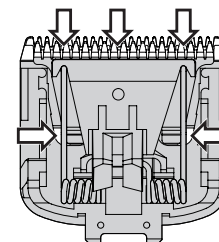

### ► Parti di ricambio

Le parti di ricambio sono disponibili presso il vostro rivenditore o Centro di Manutenzione.

Parti di ricambio per ER-GB44/ER-GB43	Lama	WER9606
	Olio	WES003

- Non utilizzare alcuna lama diversa da quella in dotazione, poiché ciò potrebbe causare una riduzione delle prestazioni.
- Si consiglia di utilizzare olio Panasonic WES003.

### Rimozione della lama

Afferrare il corpo principale, posizionare il pollice vicino alle lame e spingerle in direzione opposta rispetto al corpo principale.



### Montare la lama

Inserire il gancio di montaggio nell'attacco della lama sul corpo principale e premerlo fino a quando si sentirà un clic.

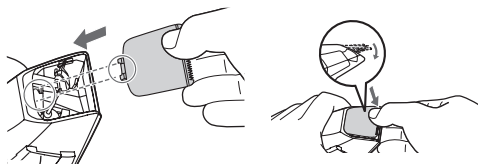

## Risoluzione dei problemi

Eseguire le operazioni seguenti.

Se non è possibile risolvere i problemi precedenti tramite le azioni indicate, contattare il negozio in cui si è acquistata l'unità o un centro di servizi autorizzato da Panasonic per la riparazione.

Problema	Azione
Il corpo principale è diventato spuntato.	Finché i problemi non saranno stati risolti, seguire ciascuna procedura come indicato di seguito: 1. Caricare il corpo principale. (Vedere pagina 72.)
Il tempo di funzionamento è breve.	2. Pulire la lama e applicare dell'olio. (Vedere pagine 77 e 78.)
Il corpo principale ha smesso di funzionare.	3. Sostituire la lama. (Vedere questa pagina.) 4. Far sostituire la batteria da un centro di servizi autorizzato.

Problema	Azione
Il corpo principale è diventato spuntato.	Caricare la batteria per 19 ore circa senza interruzioni per rinnovarla. Se anche dopo la ricarica rimane in uso per poco tempo, la batteria ha terminato la sua vita utile. (Alla fine della durata della batteria, del liquido potrebbe fuoriuscire a causa del suo degrado.)
Il tempo di funzionamento è breve.	▶ Contattare un centro di assistenza autorizzato per la riparazione.
Il corpo principale ha smesso di funzionare.	▶ Spingere fino in fondo il corpo principale nel caricatore e assicurarsi che la spia del caricatore si illumini.
Non è possibile caricare il corpo principale.	▶ Caricare entro la temperatura di carica consigliata di 0 °C – 35 °C.

Problema	Azione
Non è possibile pulire adeguatamente il corpo principale anche dopo che si versa l'acqua dall'ingresso acqua.	▶ Quando il corpo principale è molto sporco, rimuovere la lama e lavarla con acqua. (Vedere pagine 77 e 78.)
Il corpo principale emette un rumore elevato.	▶ Applicare olio. (Vedere pagina 78.) ▶ Assicurarsi che la lama sia collegata correttamente.

## Durata della lama

La durata della lama varia in base alla frequenza e ai tempi d'utilizzo del corpo principale. Ad esempio, la durata della lama è di circa 3 anni se si utilizza il corpo principale per 5 minuti 10 volte al mese. Sostituire le lame se l'efficacia di taglio diminuisce notevolmente nonostante un'adeguata manutenzione.

## Durata della batteria

La durata della batteria varia in base alla frequenza e ai tempi di utilizzo. Se la batteria viene caricata una volta al mese, la durata del funzionamento sarà di circa 3 anni.

Se il tempo di funzionamento è significativamente ridotto anche dopo una ricarica completa, la batteria è esaurita.

## Rimozione della batteria ricaricabile incorporata

**Rimuovere la batteria ricaricabile incorporata prima di procedere allo smaltimento del corpo principale.**

La batteria deve essere smaltita in sicurezza.

Assicurarsi che la batteria venga smaltita presso un centro autorizzato, se presente.

Questa figura va utilizzata soltanto quando si getta il corpo principale e non va utilizzata per ripararlo. Se si smonta il corpo principale da soli, non è più resistente all'acqua, e ciò può provocare malfunzionamenti.

- Rimuovere il corpo principale dall'adattatore CA.
- Premere l'interruttore di alimentazione per accendere l'apparecchio e tenerlo acceso finché la batteria non è completamente scarica.
- Seguire i passaggi da ① a ⑫ e sollevare la batteria, quindi rimuoverla.

- Prestare attenzione a non mettere in corto circuito i terminali positive e negative della batteria rimossa e isolare i terminali applicando del nastro su di essi.

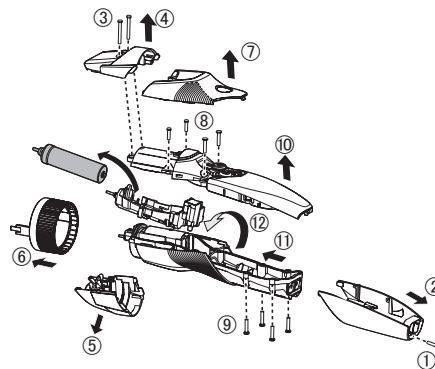

### Per la salvaguardia dell'ambiente e il riciclo dei materiali

Questo prodotto contiene una batteria al Nickel-Meta Idrato.

Assicurarsi che la batteria venga smaltita presso un centro autorizzato, se presente nel proprio Paese di residenza.

## Caratteristiche

Alimentazione	Fare riferimento all'etichetta sull'adattatore CA.		
Tensione motore	1,2 V ---		
Tempo di carica (RE9-91)	ER-GB44	230 V~	10 ore circa
		220 V~	11 ore circa
	ER-GB43	230 V~	8 ore circa
		220 V~	9 ore circa
Rumore acustico via aria	55 (dB(A) re 1 pW)		

Questo prodotto è inteso esclusivamente per uso domestico.

## Smaltimento di vecchie apparecchiature e batterie usate

### Solo per Unione Europea e Nazioni con sistemi di raccolta e smaltimento



Questi simboli sui prodotti, sull'imballaggio e/o sulle documentazioni o manuali accompagnanti i prodotti indicano che i prodotti elettrici, elettronici e le batterie usate non devono essere smaltiti come rifiuti urbani ma deve essere effettuata una raccolta separata.

Per un trattamento adeguato, recupero e riciclaggio di vecchi prodotti e batterie usate vi invitiamo a consegnarli agli appositi punti di raccolta secondo la legislazione vigente nel vostro paese.

Con uno smaltimento corretto, contribuirete a salvare importanti risorse e ad evitare i potenziali effetti negativi sulla salute umana e sull'ambiente.

Per ulteriori informazioni su raccolta e riciclaggio, vi invitiamo a contattare il vostro comune.

Lo smaltimento non corretto di questi rifiuti potrebbe comportare sanzioni in accordo con la legislazione nazionale.

### Note per il simbolo batterie (simbolo sotto)



Questo simbolo può essere usato in combinazione con un simbolo chimico. In questo caso è conforme ai requisiti indicati dalla Direttiva per il prodotto chimico in questione.



# Panasonic

Instrucciones de funcionamiento  
(Uso doméstico) Recortador de barba recargable  
Modelo n.º ER-GB44/ER-GB43

## Contenido

---

Precauciones de seguridad.....	86	<b>Solución de problemas.....</b>	<b>99</b>
<b>Información importante .....</b>	<b>91</b>	<b>Duración de la cuchilla .....</b>	<b>100</b>
<b>Identificación de las piezas .....</b>	<b>91</b>	<b>Vida de la batería .....</b>	<b>100</b>
<b>Preparación.....</b>	<b>92</b>	<b>Extracción de la batería recargable</b>	
<b>Instrucciones de uso.....</b>	<b>93</b>	<b>interna.....</b>	<b>100</b>
<b>Recorte de la barba .....</b>	<b>94</b>	<b>Especificaciones .....</b>	<b>101</b>
<b>Limpieza del recortador.....</b>	<b>96</b>		

Gracias por comprar este producto Panasonic.

**Antes de poner esta unidad en funcionamiento, lea las instrucciones en su totalidad y guárdelas para su uso en el futuro.**

## Advertencia

- Este aparato puede ser utilizado por niños mayores de 8 años y personas con capacidades físicas, sensoriales o mentales reducidas o con falta de conocimiento y experiencia sólo si se encuentran bajo supervisión o se les han dado instrucciones acerca del uso seguro de este aparato y entienden los peligros existentes. Los niños no deben jugar con el aparato. La limpieza y mantenimiento no debe realizarse por niños sin supervisión.
- El cable de alimentación no se puede sustituir. Si se daña el cable, el adaptador de CA debe desecharse.

- Este aparato WET/DRY se puede utilizar para recortar el pelo en mojado o en seco. Puede utilizar este aparato estando en la ducha y limpiarlo con agua. El símbolo siguiente indica que puede utilizarse en la bañera o en la ducha.



- No utilice un adaptador distinto del adaptador de CA suministrado para ningún fin. Asimismo, no utilice otro producto con el adaptador de CA suministrado. (Consulte la página 91.)
- El siguiente símbolo indica que se requiere una fuente de alimentación desmontable específica para conectar el aparato al suministro eléctrico. El tipo de referencia de la unidad de la fuente de alimentación está marcada cerca del símbolo.





## Precauciones de seguridad

Para reducir el riesgo de sufrir lesiones, descargas eléctricas, o incluso el fallecimiento, y de provocar un incendio o daños en la propiedad, cumpla siempre las precauciones de seguridad que figuran a continuación.

### Explicación de los símbolos

Los siguientes símbolos se usan para clasificar y describir el nivel de peligro, lesión y daño a la propiedad que pueden provocarse debido al incumplimiento de las instrucciones y al uso indebido.

 <b>PELIGRO</b>	Denota un peligro potencial que resultará en una lesión grave o la muerte.
 <b>ADVERTENCIA</b>	Denota un peligro potencial que podría resultar en una lesión grave o la muerte.
 <b>PRECAUCIÓN</b>	Denota un peligro que podría resultar en una lesión leve o daños a la propiedad.

Los siguientes símbolos se usan para clasificar y describir los tipos de instrucciones que deben cumplirse.



Este símbolo se utiliza para advertir a los usuarios de un procedimiento específico de funcionamiento que no debe realizarse.



Este símbolo se utiliza para advertir a los usuarios de un procedimiento específico de funcionamiento que debe seguirse para hacer funcionar la unidad de forma segura.



## ADVERTENCIA

### ► Alimentación

**No conecte ni desconecte la clavija del cable de alimentación a una toma de corriente si tiene las manos mojadas.**



- De lo contrario, podría sufrir descargas eléctricas o lesiones.



## ADVERTENCIA

No sumerja el adaptador de CA en agua ni lo lave con agua.

No coloque el adaptador de CA sobre o cerca de un fregadero o una bañera llenos de agua.

No utilice el aparato si el adaptador de CA está dañado o si la clavija de alimentación queda floja al conectarla en una toma de corriente.



No dañar el cable o la clavija del cable de alimentación.

- No desfigure, modifique, doble con fuerza o tire del cable o de la clavija del cable de alimentación.

Además, no coloque objetos pesados sobre el mismo, ni lo gire, ni lo pellizque.

- Hacerlo, podría provocar quemaduras, una descarga eléctrica o un incendio debido a un cortocircuito.

No lo utilice de manera que supere la capacidad nominal de la toma de corriente o del cableado.



- Superar el valor nominal al conectar demasiados enchufes a una toma de corriente puede causar un incendio debido al sobrecalentamiento.

Asegúrese siempre de que el aparato esté operando desde una fuente de energía eléctrica acorde con la tensión nominal indicada en el adaptador de CA.



Introduzca completamente la clavija del cable de alimentación.

- De lo contrario, podría provocar un incendio o sufrir una descarga eléctrica.

Desenchufe siempre la clavija del cable de alimentación de la toma de corriente al limpiar el aparato.



- De lo contrario, podría sufrir una descarga eléctrica o lesiones.

Limpie regularmente la clavija del cable de alimentación y la clavija de carga para evitar la acumulación de polvo.



- De lo contrario, podría provocar un incendio debido a un fallo del aislamiento provocado por la humedad.  
Desconecte la clavija del cable de alimentación y límpiela con un paño seco.



## ADVERTENCIA

- **En caso de anomalía o fallo de funcionamiento suspenda inmediatamente el uso y retire la clavija del cable de alimentación si hay una anomalía o un funcionamiento incorrecto.**

- De lo contrario, podría provocar un incendio, sufrir una descarga eléctrica o lesiones.

### <Casos de anomalía o avería>



- **El cuerpo principal o el adaptador de CA están deformados o anormalmente calientes.**
  - **El cuerpo principal o el adaptador de CA huelen a quemado.**
  - **Se escucha un ruido extraño durante el uso o la carga procedente del cuerpo principal o del adaptador de CA.**
- Solicite inmediatamente una revisión o reparación en un centro de servicio autorizado.

### ► Este producto

**Este producto tiene una batería recargable integrada. No lo arroje al fuego o a una llama.**



- De lo contrario, podría provocar una fuga de líquido, sobrecalentamiento, o una explosión.

### **No lo modifique ni lo repare.**

- De lo contrario, podría provocar un incendio, una descarga eléctrica o sufrir lesiones.



Póngase en contacto con un centro de servicio autorizado para su reparación (cambio de batería, etc.).

### **Nunca lo desmonte, excepto cuando se deshaga del producto.**



- De lo contrario, podría provocar un incendio, una descarga eléctrica o sufrir lesiones.

### ► Evitar accidentes

**Guárdelo fuera del alcance de los niños o bebés. No les permita utilizarlo.**



- Introducir las piezas o accesorios en la boca puede provocar accidentes y lesiones.



## ADVERTENCIA

Si se ingiere accidentalmente el aceite, no induzca el vómito. Beba una gran cantidad de agua y póngase en contacto con un médico.



Si el aceite entra en contacto con los ojos, enjuáguelos inmediatamente con abundante agua y póngase en contacto con un médico.

- De lo contrario, podría sufrir problemas físicos.



## PRECAUCIÓN

### ► Proteger la piel

No empuje la cuchilla fuertemente contra sus labios o su piel.



No utilice este producto con ningún fin distinto al de recortar la barba.

- De lo contrario, puede sufrir lesiones cutáneas.



No aplique las cuchillas directamente sobre las orejas o la piel áspera (como, por ejemplo, inflamaciones, heridas o manchas).

- De lo contrario, puede provocar una lesión en las orejas o piel desigual.



Antes de utilizar el aparato, compruebe que las cuchillas no estén ni dañadas ni deformadas.

- De lo contrario, podría sufrir lesiones cutáneas.

► Tenga en cuenta las siguientes precauciones No permita que objetos metálicos o suciedad se introduzcan en la clavija del cable de alimentación o en la clavija de carga.



- De lo contrario, podría provocar una descarga eléctrica o un incendio debido a un cortocircuito.



No permita que el aparato sufra caídas o impactos contra otros objetos.

- De lo contrario, puede provocar lesiones.



No enrolle el cable alrededor del adaptador de CA y el cuerpo principal cuando lo guarde.

- De lo contrario, puede causar que el alambre del cable de alimentación se rompa y provocar un incendio debido a un cortocircuito.



Desconecte la clavija del cable de alimentación de la toma de corriente cuando no esté cargando el aparato.

- De lo contrario, podría provocar descarga eléctrica o un incendio debido a una fuga eléctrica resultante de un deterioro del aislamiento.



## PRECAUCIÓN

Desconecte la clavija del cable de alimentación sujetándola en lugar del cable.



- De lo contrario, podría sufrir una descarga eléctrica o lesiones.

### Manipulación de la batería extraída para la eliminación



## PELIGRO

La batería recargable debe utilizarse exclusivamente con este aparato. No utilice la batería con otros productos.

No cargue la batería una vez retirada del producto.

No la arroje al fuego ni le aplique calor. No suelde, desmonte ni modifique la batería.



No permita que los terminales positivo y negativo de la batería entren en contacto entre ellos a través de objetos metálicos.

No transporte ni almacene la batería junto con joyas metálicas como por ejemplo collares u horquillas para el pelo.

No pele el tubo.

- De lo contrario, podría provocar una fuga de líquido, sobrecalentamiento, o una explosión.

La batería contiene líquido alcalino. Si entra en contacto con los ojos, no los frote, lávelos con abundante agua limpia, como el agua del grifo.



- De lo contrario, podría provocar pérdida de visión.

- Consulte con un médico inmediatamente.



## ADVERTENCIA

Tras retirar la batería recargable, manténgala fuera del alcance de los bebés y los niños.



- La batería produciría lesiones corporales si se ingiriera accidentalmente.

- Si esto sucediera, consulte con un médico inmediatamente.

La batería contiene líquido alcalino. Si entra en contacto con la piel o la ropa, lávelo con abundante agua limpia, como el agua del grifo.



- De lo contrario, podría sufrir lesiones cutáneas.



## Información importante

- Asegúrese de colocar el accesorio después de cada uso. De lo contrario, los bebés pueden extraer la cuchilla y tragársela accidentalmente, o se puede deformar la cuchilla.
- Aplique el aceite en la cuchilla antes y después de cada uso. (Consulte la página 98.)  
No aplicar aceite puede causar los siguientes problemas.
  - La cuchilla puede perder eficacia de corte.
  - Tiempo de funcionamiento más breve.
  - Un ruido de funcionamiento más elevado.
- El recortador puede calentarse durante el uso y/o la carga. Se trata de algo normal.
- Antes de utilizar un accesorio, compruebe que lo ha instalado correctamente. De lo contrario, podría recortar demasiado la barba.
- Guarde el cuerpo principal en un lugar poco húmedo después de utilizarlo. De lo contrario, podría provocar un mal funcionamiento debido a la condensación o a la oxidación.
- El aparato no se debe utilizar en animales.
- Cargue el aparato correctamente según estas instrucciones de funcionamiento. (Consulte la página 92 "Carga".)
- Este aparato contiene una batería que puede ser reemplazada solamente por personal cualificado. Póngase en contacto con un centro de servicios autorizado para obtener información sobre su reparación.

## Identificación de las piezas

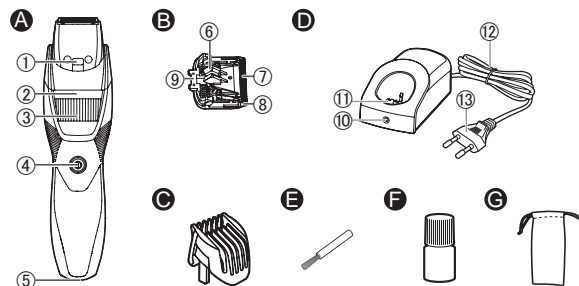

### A Cuerpo principal

- ① Entrada de agua
- ② Indicador de altura de corte
- ③ Dial (Control de ajuste de altura)
- ④ Interruptor de encendido
- ⑤ Enchufe del aparato

### B Cuchilla

- ⑥ Palanca de limpieza
- ⑦ Cuchilla de movimiento
- ⑧ Cuchilla estacionaria
- ⑨ Gancho de montaje

### C Peine para barba (de 1 mm a 10 mm)

### D Adaptador de CA (RE9-91)

- ⑩ Lámpara indicadora de carga
- ⑪ Clavija de carga
- ⑫ Cable
- ⑬ Clavija del cable de alimentación

### Accesorios

### E Cepillo de limpieza

### F Aceite

### G Estuche **ER-GB44**

## Preparación

### Carga

- Limpie cualquier gota de agua o suciedad del enchufe del aparato.
- Asegúrese de que el recortador esté apagado.

#### 1 Coloque el cuerpo principal en el adaptador de CA.

- Enchufe el cuerpo principal en el adaptador de CA hasta que encaje en su sitio.
- Retire el cuerpo principal con una mano mientras empuja el adaptador de CA con la otra mano.
- Si carga el aparato con el interruptor de alimentación encendido, empezará a funcionar cuando quite el adaptador de CA.

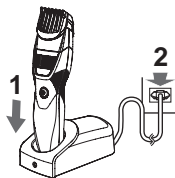

#### 2 Introduzca la clavija del cable de alimentación en una toma de corriente.

- El tiempo de carga será distinto en función de la tensión nominal. (Consulte la página 101.)
- Compruebe que la lámpara indicadora de carga se ilumine.

#### 3 Desconecte la clavija del cable de alimentación una vez completada la carga.

(por seguridad y para reducir el uso de energía)

- La lámpara indicadora de carga continúa iluminada después de que se complete la carga. No hay indicación que muestre que la “carga se ha completado”.

#### Notas

- Cuando la carga está completa, seguir cargando la batería no afectará al rendimiento de la misma.
- Si hay un ruido de radios u otras fuentes al usar o cargar el aparato, cámbiese de lugar para usar el aparato.
- No puede operar el recortador mientras lo carga.
- Cuando el aparato no se utilice durante 6 meses o un periodo de tiempo superior, la batería se debilitará (fugas de líquido de la batería, etc.). Cargue la batería por completo una vez cada 6 meses.
- Puede cargar la batería antes de que esté completamente descargada. Sin embargo, se recomienda cargar cuando la pila esté completamente descargada. La duración de la batería depende mucho de factores tales como la forma de uso y el almacenamiento.
- La temperatura ambiente recomendada para la carga es de 0 °C-35 °C. El rendimiento de la batería puede disminuir fuera de la temperatura recomendada.

- Una carga completa suministra suficiente potencia para aproximadamente 60 minutos de uso. (ER-GB44)

Una carga completa suministra suficiente potencia para aproximadamente 50 minutos de uso. (ER-GB43)

(Basado en uso en seco a 20 °C-30 °C.)

El tiempo de funcionamiento puede variar en función de la frecuencia de uso y el método de funcionamiento.

- Cuando el aparato se carga por primera vez o cuando no lo haya utilizado durante más de 6 meses, el tiempo de carga puede cambiar o la luz indicadora del estado de la carga podría no iluminarse durante los primeros minutos. Además, puede que se acorte el tiempo de funcionamiento. En tales casos, cárguelo durante más de 19 horas.

## Instrucciones de uso

### Utilización del recortador

- Asegúrese de que el recortador esté apagado.
- Puede que el aparato no funcione en una temperatura ambiente inferior a aproximadamente 0 °C.

## 1 Coloque el peine y ajuste la longitud de corte. (Consulte la página 94.)

- También se puede utilizar sin el peine. (Longitud de corte: aprox. 0,5 mm)
- La longitud real de la barba será un poco superior a la altura que defina.

## 2 Pulse el interruptor de encendido para encender el aparato.

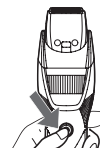

### Uso del peine

- Asegúrese de que el recortador esté apagado.
- Tenga cuidado de no producirse cortes en las manos con la cuchilla cuando coloque o retire el peine.

## 1 Mueva el disco selector a la posición "1".



## 2 Coloque el peine en el cuerpo principal hasta que se oiga un clic.



Longitud de corte (aproximado)	Peine
de 1 mm a 10 mm	Peine para barba

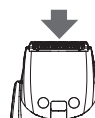

### 3 Mueva el disco selector para mover el peine a la distancia de corte deseada (entre 1 mm y 10 mm).

Longitud de corte (mm) (aproximado)	1	1,5	2	2,5	3	3,5	4	4,5	5	5,5
Indicador	1	1,5	2	2,5	3	3,5	4	4,5	5	5,5

Longitud de corte (mm) (aproximado)	6	6,5	7	7,5	8	8,5	9	9,5	10
Indicador	6	6,5	7	7,5	8	8,5	9	9,5	10

- La longitud real de la barba será un poco superior a la altura que defina.

#### Retirar el peine

Retire el peine del cuerpo principal.

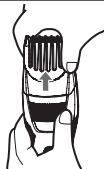

## Recorte de la barba

### Recorte en seco

#### ► Recorte con el peine

No lo utilice cuando aplique cremas de afeitar o cuando la barba esté mojada.

- 1** Pulse el interruptor de encendido para apagar el cuerpo principal.
- 2** Coloque el peine y ajuste el dial. (Consulte esta página.)
- 3** Pulse el interruptor de encendido para encender el cuerpo principal.
- 4** Sujete el cuerpo principal con el interruptor de encendido mirando hacia arriba, recorte tocando la piel con la cuchilla y moviendo el cuerpo principal en contra de la dirección del vello de la barba.
  - Pueden acumularse restos de pelo dentro del peine cuando se corta una gran cantidad de barba, por lo que deben retirarse los restos de pelo después de cada uso.

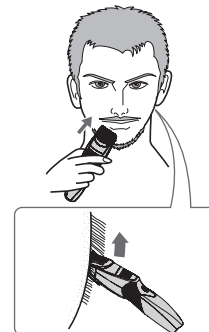

## ► Corte sin peine

### Dar forma a la barba

#### ■ Por encima y por debajo de los labios

Sujete el cuerpo principal con el interruptor de encendido mirando hacia abajo, corte a lo largo de una línea, con la cuchilla en un ángulo de 90° con respecto a la piel.

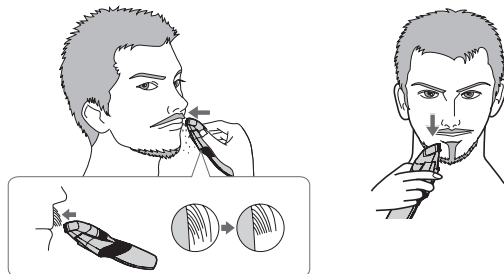

#### ■ Extremos del bigote

Sujete el cuerpo principal con el interruptor de encendido mirando hacia fuera, recorte gradualmente desde los extremos tocando la piel con la cuchilla.



#### ■ Barba

Sujete el cuerpo principal con el interruptor de encendido mirando hacia fuera, recorte tocando la piel con la cuchilla y cortando a lo largo de una línea mientras mueve el cuerpo principal hacia delante.



#### ■ Patillas

Sujete el cuerpo principal con el interruptor de encendido mirando hacia abajo, recorte desplazando el cuerpo principal en dirección descendente, con la cuchilla en un ángulo de 90° con respecto a las patillas.

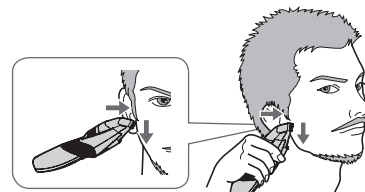

#### Perfilado del pelo alrededor de las orejas

Recorte el pelo alrededor de las orejas sujetando el cuerpo principal lateralmente.



**Corte del vello**

Sujete el cuerpo principal con el interruptor de encendido mirando hacia fuera, recorte tocando la piel con la cuchilla.



- Al recortar la barba o el bigote sin un accesorio, el pelo se cortará a una longitud de 0,5 mm aproximadamente.

**Corte en mojado****► Corte sin peine**

Corte la barba o el vello fino con agua o limpiador facial en la cara.

El corte en mojado reduce la fricción, permitiendo un tacto suave. El corte en mojado se recomienda para cortar una barba completa a una longitud de 0,5 mm sin un accesorio.

- 1 Quite el accesorio de peinado.**
- 2 Aplique agua, jabón, etc. a la cara.**
- 3 Pulse el interruptor de encendido para encender el cuerpo principal.**

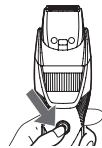

- 4 Corte la barba lentamente, moviendo desde abajo hacia arriba con el Interruptor de encendido mirando hacia fuera.**

**Notas**

- No use cremas de afeitado ya que estas pueden causar una reducción del rendimiento de corte debido al deterioro de las cuchillas.
- Asegúrese de lavar el cuerpo principal con agua y aplicar aceite a las cuchillas después de recortar en mojado.

**Limpieza del recortador**

- Limpie el cuerpo principal y la hoja después de cada uso. (Si no se limpia podría afectar el movimiento y empeorar el corte.)
- No utilice disolvente, bencina, alcohol ni otros productos químicos. Hacerlo, podría provocar un fallo de funcionamiento, grietas o decoloración en el cuerpo principal. Limpie el cuerpo principal solo con un paño suave ligeramente humedecido con agua corriente o con agua corriente y jabón.
- Asegúrese de que el recortador esté apagado.

### 1. Retire el cuerpo principal del adaptador de CA.

#### Para eliminar la suciedad ligera

2. Retire el peine y encienda el cuerpo principal.
3. Deje correr el agua por la entrada de agua en la parte frontal del cuerpo principal, lave durante aproximadamente 20 segundos, y a continuación, apague el cuerpo principal.

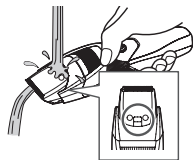

- Enjuague con agua y agite varias veces para eliminar el agua.
- Tenga cuidado de no golpear el cuerpo principal con el lavabo o con otro objeto cuando escurra el agua. De lo contrario puede provocar averías.

#### Para eliminar una gran cantidad de suciedad

2. Retire el peine y la cuchilla.
3. Lave el cuerpo principal, la cuchilla y el peine con agua corriente.

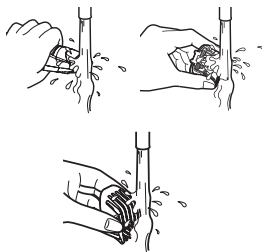

4. Limpie el agua con una toalla y deje que seque de forma natural.

- Se secará más rápido si se retira la cuchilla.

5. Aplique el aceite a la cuchilla después de que se seque.
6. Coloque la cuchilla y el peine en el cuerpo principal.

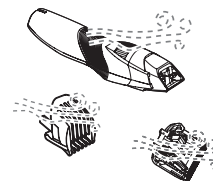

### Limpeza con una escobilla

1. Retire el cuerpo principal del adaptador de CA.
2. Retire el peine y la cuchilla.

3. Cepille y quite cualquier cabello del cuerpo principal y alrededor de la cuchilla.

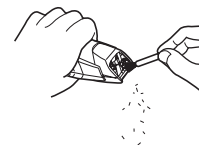

4. Cepille y quite cualquier cabello entre la cuchilla estacionaria y la móvil presionando hacia abajo la palanca de limpieza para alcanzar la cuchilla móvil.

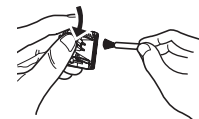

5. Aplique el aceite a la cuchilla.
6. Coloque la cuchilla y el peine en el cuerpo principal.

## Lubricación

- Aplique el aceite en la cuchilla antes y después de cada uso.

- 1 Extracción de la cuchilla.**  
(Consulte esta página.)
- 2 Aplique una gota de aceite en cada punto indicado.**
- 3 Coloque la cuchilla en el cuerpo principal, enciéndalo y deje que funcione durante aproximadamente 5 segundos.**

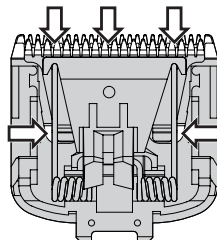

### ► Piezas de repuesto

Las piezas de repuesto están disponibles en su distribuidor o en el Centro de Servicio.

Partes de repuesto para el modelo ER-GB44/ER-GB43	Cuchilla	WER9606
	Aceite	WES003

- No utilice otra cuchilla que no sea la suministrada, ya que podría afectar al rendimiento.
- Recomendamos el aceite Panasonic WES003.

## Extracción de la cuchilla

Sostenga el cuerpo principal, coloque sus dedos contra las cuchillas y enseguida apártelos del cuerpo principal.

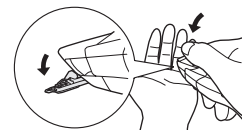

## Montar la cuchilla

Coloque el gancho de montaje en la montura de la cuchilla en el cuerpo principal y luego púselo hasta que oiga un clic.

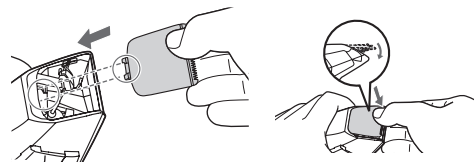



## Solución de problemas

Lleve a cabo las acciones que se indican a continuación.

Si los problemas persisten, póngase en contacto con el establecimiento en el que adquirió la unidad o con un servicio técnico autorizado por Panasonic para su reparación.

Problema	Acción
Se ha reducido la eficacia del cuerpo principal.	Hasta que los problemas se resuelvan, siga cada procedimiento como se indica a continuación:
El tiempo de funcionamiento es corto.	<ol style="list-style-type: none"> <li>1. Cargue el cuerpo principal. (Consulte la página 92.)</li> <li>2. Limpie la cuchilla y aplique aceite. (Consulte las páginas 96 a la 98.)</li> <li>3. Sustituya la cuchilla. (Consulte la página 98.)</li> <li>4. Solicite a un servicio técnico autorizado que sustituyan la batería.</li> </ol>
El cuerpo principal ha dejado de funcionar.	

Problema	Acción
Se ha reducido la eficacia del cuerpo principal.	<p>Cargue la batería durante 19 horas aproximadamente de forma continua para optimizar su estado.</p> <p>Si quedan pocos usos, incluso tras haber efectuado la carga, la batería ha llegado al final de su vida útil. (Es posible que haya fugas de líquido debido a la degradación al final de la vida útil de la batería). Póngase en contacto con un servicio autorizado para su reparación.</p>
El tiempo de funcionamiento es corto.	▶
El cuerpo principal ha dejado de funcionar.	▶
No se puede cargar el cuerpo principal.	<p>Introduzca completamente el cuerpo principal en el enchufe de carga y asegúrese de que la lámpara indicadora de carga se ilumine.</p> <p>▶ Cargue con la temperatura de carga recomendada de entre 0 °C y 35 °C.</p>

Problema	Acción
El cuerpo principal no puede limpiarse correctamente, incluso después de verter agua desde la entrada de agua.	▶ Cuando el cuerpo principal esté muy sucio, retire la cuchilla y lávela con agua. (Consulte las páginas 96 y 97.)
El cuerpo principal emite un sonido agudo.	▶ Aplique aceite. (Consulte la página 98.) ▶ Confirme que la cuchilla está correctamente colocada.

## Duración de la cuchilla

La duración de la cuchilla varía según la frecuencia de uso del cuerpo principal.

Por ejemplo, la duración de la cuchilla es aproximadamente de 3 años cuando utiliza el cuerpo principal por 5 minutos 10 veces al mes. Sustituya las cuchillas si la eficiencia de corte se reduce a pesar de un mantenimiento adecuado.

## Vida de la batería

La vida de la batería variará según la frecuencia y la duración del uso. La batería se carga una vez al mes, su vida útil será de aproximadamente 3 años. Si el tiempo de funcionamiento es significativamente inferior incluso después de la carga completa, la batería ha alcanzado el fin de su vida útil.

## Extracción de la batería recargable interna

**Extraiga la batería recargable incorporada antes de desechar el cuerpo principal.**

Se debe desechar la batería de forma segura. Por favor asegúrese de que la batería sea desechada en un lugar oficialmente designado, si existe alguno. Esta figura solo debe utilizarse en el momento de desechar el cuerpo principal; no debe utilizarse para repararlo. Si desmonta usted mismo el cuerpo principal, este dejará de ser hermético, lo que puede provocar un funcionamiento incorrecto.

- Retire el cuerpo principal del adaptador de CA.
- Pulse el interruptor de encendido para encender el aparato y déjelo encendido hasta que la batería este completamente descargada.

- Siga los pasos ① a ⑫, levante la batería, y a continuación extráigala.
- Evite que se produzca un cortocircuito en los terminales positivo y negativo de la batería extraída y aíse los terminales colocando cinta adhesiva sobre los mismos.

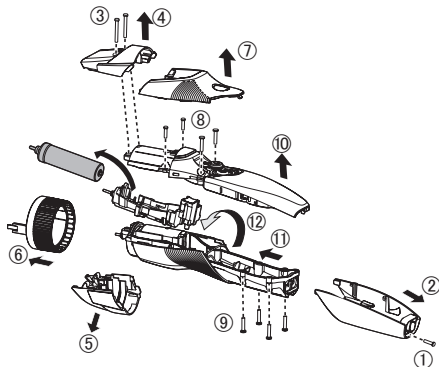

#### Para protección ambiental y reciclaje de materiales

Este recortador contiene una batería de hidruro metal níquel.

Asegúrese de que la batería sea desechada en algún lugar oficialmente designado, si es que existe alguno en su país.

## Especificaciones

Fuente de energía	Anote el número de placa que se encuentra en el adaptador de CA.		
Voltaje del motor	1,2 V =		
Tiempo de carga (RE9-91)	ER-GB44	230 V~	Aproximadamente 10 horas
		220 V~	Aproximadamente 11 horas
	ER-GB43	230 V~	Aproximadamente 8 horas
		220 V~	Aproximadamente 9 horas
Ruido acústico aerotransportado	55 (dB(A) re 1 pW)		

Este producto está destinado solamente para su uso doméstico.

## Eliminación de Aparatos Viejos y de Pilas y Baterías Solamente para la Unión Europea y países con sistemas de reciclado.



Estos símbolos en los productos, su embalaje o en los documentos que los acompañen significan que los productos eléctricos y electrónicos y pilas y baterías usadas no deben mezclarse con los residuos domésticos.

Para el adecuado tratamiento, recuperación y reciclaje de los productos viejos y pilas y baterías usadas llévelos a los puntos de recogida de acuerdo con su legislación nacional. En España, los usuarios están obligados a entregar las pilas en los correspondientes puntos de recogida. En cualquier caso, la entrega por los usuarios será sin coste alguno para éstos. El coste de la gestión medioambiental de los residuos de pilas y baterías está incluido en el precio de venta.

Si los elimina correctamente ayudará a preservar valiosos recursos y evitará potenciales efectos negativos sobre la salud de las personas y sobre el medio ambiente. Para más información sobre la recogida u reciclaje, por favor contacte con su ayuntamiento.

Puede haber sanciones por una incorrecta eliminación de este residuo, de acuerdo con la legislación nacional.



## Nota para el símbolo de pilas y baterías (símbolo debajo)

Este símbolo puede usarse en combinación con el símbolo químico. En este caso, cumple con los requisitos de la Directiva del producto químico indicado.

# Panasonic

Gebruiksaanwijzing  
(Huishoudelijk gebruik) Oplaadbare Baard Trimmer  
Model Nr. ER-GB44/ER-GB43

## Inhoud

Veiligheidsmaatregelen.....	106	<b>Problemen oplossen .....</b>	<b>119</b>
<b>Belangrijke informatie.....</b>	<b>111</b>	<b>Levensduur van het mes .....</b>	<b>120</b>
<b>Benaming van de onderdelen .....</b>	<b>111</b>	<b>Levensduur van de batterij.....</b>	<b>120</b>
<b>Vorbereiding .....</b>	<b>112</b>	<b>De ingebouwde oplaadbare</b>	
<b>Hoe te gebruiken .....</b>	<b>113</b>	<b>batterij verwijderen.....</b>	<b>120</b>
<b>Trimmen van de baard .....</b>	<b>114</b>	<b>Specificaties.....</b>	<b>121</b>
<b>Reinigen van de trimmer.....</b>	<b>116</b>		

Hartelijk dank voor uw aankoop van dit Panasonic product.  
Lees voor gebruik van dit apparaat deze instructies en bewaar ze om ze later te raadplegen.

## Waarschuwing

- Dit toestel kan worden gebruikt door kinderen van 8 jaar en ouder, en door personen met beperkte fysieke, zintuiglijke of mentale capaciteit, of met een gebrek aan ervaring en kennis, indien dit onder toezicht gebeurt of als ze aangeleerd werd hoe het toestel op een veilige manier te gebruiken en ze de betrokken gevaren begrijpen. Kinderen mogen niet met het apparaat spelen. Reiniging en gebruikersonderhoud mag niet door kinderen worden uitgevoerd zonder toezicht.
- Het snoer kan niet worden vervangen. Als het snoer beschadigd is, moet de netadaptor worden weggegooid.

- Dit NAT/DROOG-apparaat kan zowel voor nat- als droogtrimmen worden gebruikt. U kunt dit waterdichte apparaat onder de douche gebruiken en in water schoonmaken. Het volgende symbool betekent geschikt voor gebruik in bad of onder de douche.



- Gebruik nooit iets anders dan de meegeleverde wisselstroomadapter voor enig doel. Gebruik ook geen ander apparaat met de meegeleverde netadaptor. (Zie pagina 111.)
- Het volgende symbool geeft aan dat een specifieke, afneembare voedingsbron nodig is om het elektrische apparaat op de stroomvoorziening aan te sluiten. De referentie van het type voedingsbron staat naast het symbool aangegeven.



## Veiligheidsmaatregelen

Hanteer altijd de volgende veiligheidsmaatregelen om het risico op letsel, dood, elektrische schokken, brand en beschadiging aan eigendommen te voorkomen.

### Verklaring van de symbolen

De volgende symbolen worden gebruikt voor het beschrijven en indelen van het niveau van gevaar, letsel en schade aan eigendommen wat kan ontstaan wanneer deze maatregelen niet worden nageleefd en het apparaat verkeerd wordt gebruikt.



## GEVAAR

Duidt een potentieel gevaar aan dat tot ernstig letsel of de dood leidt.



## WAARSCHUWING

Duidt een potentieel gevaar aan dat tot ernstig letsel of de dood kan leiden.



## OPGELET

Duidt een gevaar aan dat tot licht letsel of eigendomsschade kan leiden.

De volgende symbolen zijn gebruikt om de types instructies die dienen worden nageleefd te classificeren en te beschrijven.



Dit symbool wordt gebruikt om de aandacht van de gebruiker te trekken op een bedieningsprocedure die niet mag worden uitgevoerd.



Dit symbool wordt gebruikt om de aandacht van de gebruiker te trekken op een bedieningsprocedure die moet worden uitgevoerd om het apparaat in alle veiligheid te gebruiken.



## WAARSCHUWING

### ► Stroomvoorziening

**Steek de stekker niet in of trek hem niet uit een stopcontact met een natte hand.**



- Dit kan elektrische schokken of letsel veroorzaken.





## WAARSCHUWING

Dompel de netadaptor niet onder in water en was hem niet met water.

Plaats de netadaptor niet boven of in de buurt van een met water gevulde wastafel of badkuip.

Gebruik het apparaat nooit als de netadaptor beschadigd is, of als de stekker los in een stopcontact zit.



Beschadig het netsnoer of de stekker niet.

- Het netsnoer of de stekker niet beschadigen, wijzigen, krachtig buigen of trekken.

Plaats niets zwaars op het netsnoer, draai of knijp het niet.

- Dit kan brandwonden, elektrische schokken of brand veroorzaken door kortsluiting.

Niet gebruiken op een manier waarop het vermogen van het stopcontact of de bedrading wordt overschreden.



- Dit vermogen overschrijden door teveel apparaten op één stopcontact aan te sluiten, kan tot brand door oververhitting leiden.

Zorg ervoor dat het apparaat altijd is aangesloten op een elektrische voedingsbron die overeenkomt met de nominale spanning die op de netadaptor vermeld staat.



Steek de stekker volledig in het stopcontact.

- Indien u dit niet doet, kan dit brand of elektrische schokken veroorzaken.

Trek de stekker altijd uit het stopcontact wanneer u het apparaat reinigt.



- Indien u dit niet doet, kan dit brand of elektrische schokken veroorzaken.

Reinig de stekker en de oplaadstekker regelmatig om te voorkomen dat zich stof opstapelt.



- Indien u dit niet doet, kan dit brand veroorzaken door een gebrekkige isolatie die veroorzaakt wordt door vochtigheid. Trek de stekker uit het stopcontact en veeg hem schoon met een droge doek.



## WAARSCHUWING

### ► In geval van afwijking of storing

**Stop onmiddellijk met het gebruik van het apparaat en trek de stekker uit het stopcontact, bij een afwijking of storing.**

- Indien u dit niet doet, kan dit brand, elektrische schokken of letsel veroorzaken.

### <Gevallen van afwijkingen en storingen>



- **Het apparaat of de netadapter is vervormd of abnormaal heet.**
- **Het apparaat of de netadapter verspreidt een brandvlucht.**
- **Er is een abnormaal geluid te horen tijdens het gebruik of het opladen van het apparaat of de netadapter.**
- Laat het apparaat onmiddellijk controleren of repareren bij een erkende reparateur.

### ► Dit product

**Dit product heeft een ingebouwde, herlaadbare batterij. Gooi deze niet in vuur en stel deze niet bloot aan hitte.**



- Dit kan leiden tot vloeistoflekkage, oververhitting of explosie.

### **Niet wijzigen of repareren.**



- Dit kan brand, elektrische schokken of letsel veroorzaken. Neem voor reparatie (batterij vervangen, enz.) contact op met een erkende reparateur.

**Nooit demonteren, tenzij bij het weggooien van het product.**



- Dit kan brand, elektrische schokken of letsel veroorzaken.

### ► Ongelukken voorkomen

**Buiten het bereik van kinderen bewaren.**

**Laat hen het apparaat niet gebruiken.**



- Onderdelen of accessoires in de mond stoppen kan ongelukken of verwonding veroorzaken.

**Als de olie per ongeluk wordt ingeslikt, niet braken, een grote hoeveelheid water drinken en contact opnemen met een arts.**



**Als de olie in contact komt met de ogen, deze onmiddellijk grondig uitwassen met stromend water en contact opnemen met een arts.**

- Indien u dit niet doet, kan dit leiden tot fysieke problemen.



## OPGELET

### ► De huid beschermen

Druk het mes niet hard tegen uw huid of lippen.



**Gebruik dit product niet voor andere doeleinden dan voor het trimmen van de baard.**

- Alle andere toepassingen kunnen leiden tot huidbeschadigingen.



**De messen niet direct gebruiken op de oren of ruwe huid (zoals zwellingen, verwondingen of vlekken).**

- Dit kan leiden tot letsel aan de oren of ongelijkmatige huid.



**Controleer voor gebruik of de bladen niet beschadigd of vervormd zijn.**

- Indien u dit niet doet, kan dit huidletsel veroorzaken.

### ► Let op de volgende voorzorgsmaatregelen



**Laat vuil of metalen voorwerpen zich niet aan de stekker of de oplaadstekker hechten.**

- Dit kan leiden tot elektrische schokken of brand als gevolg van kortsluiting.



**Niet laten vallen of niet tegen andere voorwerpen slaan.**

- Dit kan letsel veroorzaken.



**Wikkel het netsnoer niet om de netadapter en de hoofdbehuizing wanneer u het opbergt.**

- Dit kan de draad in het netsnoer door de belasting doen breken en brand veroorzaken door kortsluiting.



**Trek de stekker altijd uit het stopcontact wanneer u het apparaat niet oplaadt.**

- Anders kan dit elektrische schok of brand veroorzaken, door elektrische lekkage als gevolg van beschadiging van de isolatie.



**Trek de stekker uit het stopcontact door hem bij de stekker vast te houden i.p.v. bij het netsnoer.**

- Indien u dit niet doet, kan dit brand of elektrische schokken veroorzaken.

Omgaan met de verwijderde batterij om te worden ingeleverd voor recycling



## GEVAAR

De oplaadbare batterij kan uitsluitend met dit apparaat worden gebruikt. Gebruik de batterij niet met andere producten.

Laad de batterij niet op nadat deze uit het apparaat werd verwijderd.

Gooi de batterij niet in het vuur en stel de batterij niet bloot aan hitte.

Soldeer, demonteer of modificeer de batterij niet.



Laat de positieve en negatieve polen van de batterij niet met elkaar in contact komen via metalen voorwerpen.

Vervoer of bewaar de batterij niet samen met metalen juwelen, zoals halskettingen en haarspelden.

Verwijder nooit het omhulsel van de batterij.

- Dit kan leiden tot vloeistoflekkage, oververhitting of explosie.

De batterij bevat alkalische vloeistof. Als die in aanraking komt met de ogen, moet u niet in de ogen wrijven maar grondig spoelen met schoon water, zoals kraanwater.



- Indien u dit niet doet, kan dit leiden tot schade aan de ogen.  
- Raadpleeg onmiddellijk een arts.



## WAARSCHUWING

Na het verwijderen van de oplaadbare batterij, moet deze buiten het bereik van kinderen en peuters worden bewaard.



- De batterij is schadelijk voor het lichaam als deze per ongeluk wordt ingeslikt.  
- Als dit gebeurt, raadpleeg dan onmiddellijk een arts.

De batterij bevat alkalische vloeistof. Als die met de huid of kleding in aanraking komt, moet u deze afspoelen met schoon water, zoals kraanwater.



- Indien u dit niet doet, kan dit huidletsel veroorzaken.

## Belangrijke informatie

- Zorg ervoor om het hulpstuk na ieder gebruik te bevestigen. Anders kunnen kinderen het blad verwijderen en per ongeluk inslikken, of het blad kan vervormd worden.
- Breng voor en na het gebruik van het mes olie aan. (Zie pagina 118.)  
Indien u geen olie aanbrengt, kan dit de volgende problemen veroorzaken.
  - Het mes is bot geworden.
  - Verkorte werkingstijd.
  - Luidruchtiger.
- De trimmer kan warm worden tijdens gebruik en/of het opladen. Dit is normaal.
- Alvorens een opzetstuk te gebruiken, controleer of dit goed is bevestigd. Als u dit niet doet, kan de baard te kort worden geknipt.
- Bewaar het apparaat na gebruik op een plaats met een lage vochtigheid. Indien u dit niet doet, kan dit storingen veroorzaken als gevolg van condensatie of roestvorming.
- Het apparaat mag niet op dieren worden gebruikt.
- Laad het apparaat volgens deze gebruiksaanwijzing correct op. (Zie pagina 112 "Opladen".)
- Dit apparaat bevat batterijen die alleen door vakmensen kunnen worden vervangen. Neem contact op met een erkend servicecentrum voor de details van de reparatie.

## Benaming van de onderdelen

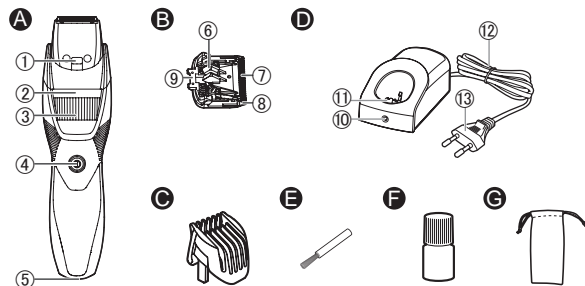

### A Hoofdbehuizing

- ① Waterinlaat
- ② Kniphogte-indicator
- ③ Rotatieknop (afstelling van de hoogte)
- ④ Stroomschakelaar
- ⑤ Contrastekker van het apparaat

### B Mesje

- ⑥ Reinigingshendel
- ⑦ Bewegend mesje
- ⑧ Stationair mesje
- ⑨ Bevestigingshaak

### C Kamhulpstuk voor baard

(1 mm tot 10 mm)

### D Netadapter (RE9-91)

- ⑩ Oplaadindicatorlampje
- ⑪ Oplaadstekker
- ⑫ Netsnoer
- ⑬ Stekker

Accessoires

### E Reinigingsborstel

### F Olie

### G Opbergzakje **ER-GB44**

## Vorbereiding

### Opladen

- Veeg eventuele waterdruppels of vuil van de aansluiting van het apparaat.
- Zorg ervoor dat de trimmer is uitgeschakeld.

#### 1 Plaats de hoofdbehuizing op de netadapter.

- Sluit de hoofdbehuizing aan op de netadapter totdat deze op zijn plaats klikt.
- Verwijder de hoofdbehuizing met één hand terwijl u met de andere hand op de netadapter drukt.
- Als u het apparaat oplaadt met de stroomschakelaar ingeschakeld, zal het beginnen te werken wanneer u het van de netadapter haalt.

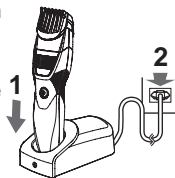

#### 2 Steek de stekker in een stopcontact.

- De oplaadtijd is afhankelijk van de nominale spanning. (Zie pagina 121.)
- Controleer of het vochtigheidsindicator brandt.

#### 3 Trek de stekker uit het stopcontact wanneer het opladen beëindigd is.

- (omwille van de veiligheid en om energie te besparen)
- Het vochtigheidsindicator blijft branden wanneer het opladen beëindigd is. Er is geen aanduiding om aan te geven dat het "opladen beëindigd is".

### Opmerkingen

- Het blijven opladen van de batterij heeft geen invloed op de batterij-prestaties.
- Als er storing uit de radio of andere bronnen komt tijdens gebruik of het opladen, dan moet u het apparaat in een andere ruimte gebruiken.
- U kunt de trimmer niet bedienen tijdens het opladen.
- Wanneer het apparaat gedurende 6 maanden of langer niet wordt gebruikt, zal de batterij verzwakken (batterijvloeistof lekken, enz.). Laad de batterij om de 6 maanden volledig op.
- U kunt de batterij opladen voordat hij volledig ontladen is. Het wordt echter aanbevolen om op te laden wanneer de batterij volledig ontladen is. De levensduur van de batterij is sterk afhankelijk van factoren zoals hoe hij wordt gebruikt en opgeslagen.
- De aanbevolen omgevingstemperatuur voor het opladen is 0 °C-35 °C. De levensduur van de batterij kan verminderen buiten de aanbevolen omgevingstemperatuur.
- Volledig opgeladen levert de batterij voldoende vermogen voor ongeveer 60 minuten gebruik. (ER-GB44)  
Volledig opgeladen levert de batterij voldoende vermogen voor ongeveer 50 minuten gebruik. (ER-GB43)  
(op basis van droog gebruik bij 20 °C-30 °C.)  
De werkingsduur kan verschillen, afhankelijk van de frequentie van het gebruik en de gebruikte functie.

- Wanneer het apparaat voor het eerst werd opgeladen of wanneer het apparaat meer dan zes maanden niet werd gebruikt, dan kan de oplaadtijd veranderen of het indicatie-/meldingslampje gloeit de eerste paar minuten misschien niet. Bovendien kan de werktijd korter zijn. Laad de trimmer in dergelijke situaties alstublieft langer op dan 19 uur.

## Hoe te gebruiken

### De trimmer gebruiken

- Zorg ervoor dat de trimmer is uitgeschakeld.
- Het apparaat mag niet worden gebruikt bij een omgevingstemperatuur lager dan ongeveer 0 °C.

#### 1 Monteer de kamhulpstuk en stel de trimhoogte naar behoefte in. (Zie deze pagina.)

- Het apparaat kan ook zonder kamhulpstuk worden gebruikt. (Trimhoogte: ca. 0,5 mm)
- De werkelijke baardlengte zal iets langer zijn dan de ingestelde hoogte.

#### 2 Druk op de stroomschakelaar om de stroom in te schakelen.

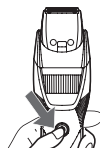

### Het kamhulpstuk gebruiken

- Zorg ervoor dat de trimmer is uitgeschakeld.
- Pas op dat u zich niet met het mesje in uw handen snijdt wanneer u het kamhulpstuk bevestigt of verwijdert.

#### 1 Zet de draaiknop in de stand “1”.



#### 2 Bevestig het kamhulpstuk op de hoofdbehuizing tot het vast klikt.

Trimhoogte (ongeveer)	Kamhulpstuk
1 mm tot 10 mm	Kamhulpstuk voor baard



#### 3 Draai de draaiknop om het kamhulpstuk op de gewenste kniplengte te zetten (tussen 1 mm en 10 mm).

Trimlengte (mm) (ongeveer)	1	1,5	2	2,5	3	3,5	4	4,5	5	5,5
Indicator	1	1,5	2	2,5	3	3,5	4	4,5	5	5,5

Trimlengte (mm) (ongeveer)	6	6,5	7	7,5	8	8,5	9	9,5	10
Indicator	6	6,5	7	7,5	8	8,5	9	9,5	10

- De werkelijke baardlengte zal iets langer zijn dan de ingestelde hoogte.

### Het kamhulpstuk verwijderen

Verwijder het kamhulpstuk van de hoofdbehuizing.

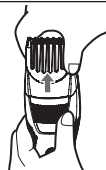

## Trimmen van de baard

### Droog trimmen

#### ► Knippen met het kamhulpstuk

Niet gebruiken met scheercrèmes of wanneer de baard nat is.

- 1 Druk op de stroomschakelaar om de hoofdbehuizing uit te schakelen.**
- 2 Monteer de kamhulpstuk en stel de draaiknop in. (Zie pagina 113.)**
- 3 Druk op de stroomschakelaar om de hoofdbehuizing in te schakelen.**

- 4 Houd de hoofdbehuizing met de stroomschakelaar naar boven gericht, trim door het mesje in contact te brengen met de huid en de hoofdbehuizing tegen de stroom van de baard in te bewegen.**

- Geknipt haar kan zich in het opzetstuk ophopen wanneer een grote hoeveelheid baardhaar wordt geknipt, verwijder dus geknipt haar na elk gebruik.

#### ► Knippen zonder het kamhulpstuk

### Baard vormgeven

#### ■ Boven en onder de lippen

Houd de hoofdbehuizing vast met de stroomschakelaar naar beneden gericht en snij over een lijn met het mesje in een hoek van 90° ten opzichte van de huid.





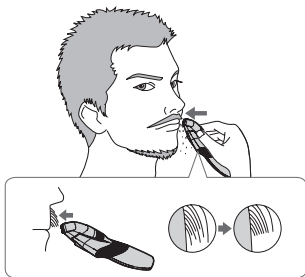

#### ■ Uiteinden van de snor

Houd de hoofdbehuizing vast met de stroomschakelaar naar buiten gericht en trim geleidelijk vanaf de uiteinden door het mesje in contact te brengen met de huid.

#### ■ Baard

Houd de hoofdbehuizing vast met de stroomschakelaar naar buiten gericht, trim door het mesje in contact te brengen met de huid en langs een lijn te snijden terwijl u de hoofdbehuizing naar voren beweegt.



#### ■ Bakkebaarden

Houd de hoofdbehuizing vast met de stroomschakelaar naar beneden gericht en trim door de hoofdbehuizing omlaag te bewegen met het mesje in een hoek van 90° ten opzichte van de bakkebaarden.

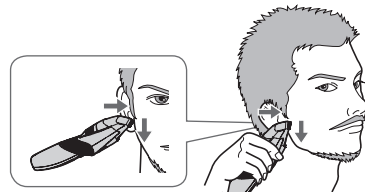

#### ■ Het haar rond uw oren in model brengen

Knip het haar rond uw oren door het apparaat zijdelings te houden.



#### ■ Knippen van donshaar

Houd de hoofdbehuizing vast met de stroomschakelaar naar buiten gericht, trim door het mesje in contact te brengen met de huid.



- Zonder hulpstuk wordt uw baard of snor op een haarlengte van ongeveer 0,5 mm geknipt.

## Nat trimmen

### ► Knippen zonder het kamhulpstuk

Knip uw baard of donshaar met water of gezichtsreiniger op uw gezicht.

Nat knippen vermindert de wrijving, waardoor aanraking soepeler wordt. Nat knippen wordt aanbevolen om een vollere baard te knippen tot een lengte van 0,5 mm zonder hulpstuk.

- 1** Het kamhulpstuk verwijderen.
- 2** Breng water, zeep, enz., aan op uw gezicht.
- 3** Druk op de stroomschakelaar om de hoofdbehuizing in te schakelen.
- 4** Knip uw baard langzaam naar boven bewegend, met de stroomschakelaar naar buiten gericht.

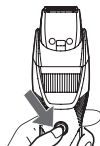

## Opmerkingen

- Gebruik geen scheercremes, omdat deze een vermindering van de snij-prestaties kunnen veroorzaken als gevolg van krassen van de messen.
- Zorg ervoor de hoofdbehuizing met water te spoelen en olie aan te brengen op de messen na het nat knippen.

## Reinigen van de trimmer

- Maak het apparaat en het mes na elk gebruik schoon. (Als het apparaat niet wordt schoongemaakt zal het langzamer gaan bewegen en zal het mes botter worden.)
- Gebruik geen thinner, benzine, alcohol of andere chemicaliën. Als u dit toch doet, dan kan dit leiden tot storingen, barsten of verkleuring van de het apparaat. Veeg het apparaat alleen af met een zachte doek die enigszins bevochtigd is met kraanwater of kraanwater met zeep.
- Zorg ervoor dat de trimmer is uitgeschakeld.

1. Koppel het apparaat af van de netadapter.

#### Verwijderen van lichte vervuiling

2. Verwijder de kamhulpstuk en zet de hoofdbehuizing aan.
3. Laat het water langs de waterinlaat aan de voorkant van de hoofdbehuizing lopen, spoel grondig gedurende ongeveer 20 seconden en zet dan de hoofdbehuizing uit.

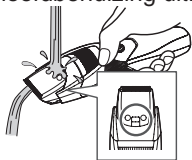

#### Om sterke vervuiling te verwijderen

2. Verwijder het kamhulpstuk en het blad.
3. Reinig de hoofdbehuizing, het mesje en het kamhulpstuk met stromend water.

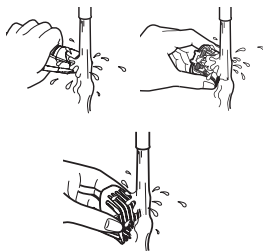

- Spoel het apparaat af met water en schud het verschillende keren naar boven en naar beneden om het water te verwijderen.
- Zorg ervoor dat het apparaat niet de wastafel of een ander object raakt terwijl u het water afvoert. Indien u dit niet doet, kan dit storingen veroorzaken.

4. Veeg het water af met een doek en laat het natuurlijk drogen.

- Het droogt sneller met het mesje verwijderd.

5. Breng na het drogen olie aan op het blad.
6. Bevestig het mesje en het kamhulpstuk aan de hoofdbehuizing.

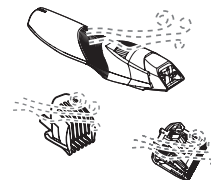

#### Reinigen met een borstel

1. Koppel het apparaat af van de netadapter.
2. Verwijder het kamhulpstuk en het blad.
3. Borstel afgeknipte haartjes van de hoofdbehuizing en rond de messen af.

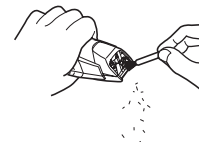

- Borstel enige afgeknipte haartjes tussen het vaste blad en het bewegende blad terwijl u de reinigingshendel omlaag drukt om het bewegende mes omhoog te bewegen.

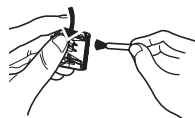

- Breng olie aan op het blad.
- Bevestig het mesje en het kamhulpstuk aan de hoofdbehuizing.

## Smering

- Breng voor en na het gebruik van het mes olie aan.

- Het mes verwijderen. (Zie deze pagina.)
- Breng een druppel olie op elk aangegeven punt aan.
- Bevestig het mesje aan de hoofdbehuizing, schakel de stroom in en laat ongeveer 5 seconden werken.

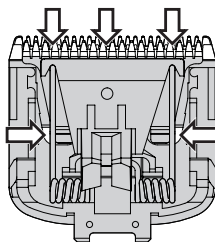

## ► Vervangende onderdelen

Vervangende onderdelen zijn verkrijgbaar bij uw dealer of servicecentrum.

Vervangende onderdelen voor ER-GB44/ER-GB43	Mesje	WER9606
	Olie	WES003

- Gebruik voor de juiste prestaties uitsluitend het aangegeven mesje.
- We adviseren de olie WES003 van Panasonic.

### Het blad verwijderen

Houd de hoofdbehuizing vast, plaats uw duim tegen de messen en druk ze dan van de hoofdbehuizing weg.

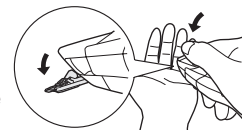

### Het mes bevestigen

Plaats het bevestigingshaakje in de meshouder op het apparaat en druk er dan net zolang op totdat u een klik hoort.

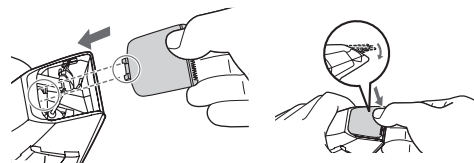

## Problemen oplossen

Voer de volgende acties uit.  
Als de problemen nog steeds niet zijn opgelost, neemt u contact op met de winkel waar u het apparaat hebt gekocht of met een door Panasonic erkend service center voor reparatie.

Probleem	Actie
Het apparaat is bot geworden.	Totdat de problemen zijn opgelost, alstublieft elke onderstaande procedure volgen:
De werkingsduur is kort.	<ol style="list-style-type: none"> <li>1. Laad het apparaat op. (Zie pagina 112.)</li> <li>2. Reinig het mes en breng olie aan. (Zie pagina's 116 t/m 118.)</li> <li>3. Vervang het mes. (Zie pagina 118.)</li> <li>4. Laat de batterij van de trimmer vervangen door een erkend service center.</li> </ol>
De hoofdbehuizing werkt niet meer.	

Probleem	Actie
Het apparaat is bot geworden.	Laad de batterij ongeveer 19 uur op zonder onderbreking om deze te regenereren. Als er na het opladen weinig gebruiksbeurten overblijven, heeft de batterij het einde van de levensduur bereikt. (Op het einde van de levensduur van de batterij kan er vloeistof lekken door de ontaarding.)
De werkingsduur is kort.	Neem voor reparatie contact op met een erkend servicebedrijf.
De hoofdbehuizing werkt niet meer.	Druk het apparaat helemaal op de oplaadstekker en controleer dat het lampje dat opladen weergeeft brandt.
Het apparaat kan niet worden opgeladen.	Laad op binnen de aanbevolen temperatuur van 0 °C tot 35 °C.
De hoofdbehuizing kan niet goed worden gereinigd, zelfs nadat water uit de waterinlaat is gegoten.	Wanneer de hoofdbehuizing erg vuil is, verwijdert u het mesje en spoelt u het met water. (Zie pagina's 116 en 117.)

Probleem	Actie
De hoofdbehuizing maakt een hard geluid.	▶ Olie aanbrengen. (Zie pagina 118.)
	▶ Controleer of het mes juist is bevestigd.

## Levensduur van het mes

De levensduur van het mes varieert afhankelijk van de frequentie en de duur van het gebruik van het apparaat.

De levensduur van het mes is bijvoorbeeld ongeveer 3 jaar wanneer het apparaat 10 maal per maand 5 minuten wordt gebruikt. Vervang de messen als het knipvermogen ondanks juist onderhoud aanzienlijk afneemt.

## Levensduur van de batterij

De levensduur van de batterij varieert afhankelijk van de frequentie en duur van het gebruik. Als de batterij eenmaal per maand wordt opgeladen, zal de levensduur ongeveer 3 jaar zijn.

Als de werkingstijd zelfs na een volledige oplading aanzienlijk korter is, heeft de batterij het einde van haar levensduur bereikt.

120

## De ingebouwde oplaadbare batterij verwijderen

**De ingebouwde oplaadbare batterij uit het apparaat verwijderen voordat u het apparaat weggooit.**

De batterij moet op een veilige manier worden weggegooid.

Lever de batterij in op een speciaal daarvoor bestemd verzamelpunt bij u in de buurt.

Deze afbeelding dient alleen gebruikt te worden voor het inleveren van het apparaat en mag niet worden gebruikt om hem te repareren. Als u het apparaat zelf demonteert, is deze niet meer waterdicht, wat storingen kan veroorzaken.

- Koppel het apparaat af van de netadapter.
- Druk op de stroomschakelaar om de stroom in te schakelen en houdt de stroom ingeschakeld totdat de batterij volledig ontladen is.
- Voer de stappen ① t/m ② uit, til de batterij op en haal deze eruit.
- Zorg ervoor dat de positieve en negatieve polen van de verwijderde batterij niet worden kortgesloten en isoleer de contactpunten door er tape op te plakken.

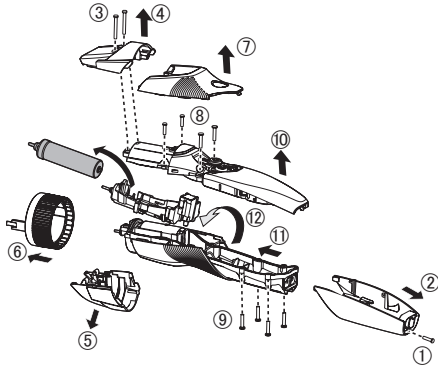

### Bescherming van het milieu en hergebruik van materialen

Deze trimmer bevat een nikkel metaalhydride-accu. Lever de accu in op een speciaal daarvoor bestemd verzamelpunt bij u in de buurt.

## Specificaties

Voedingsbron	Zie de naamplaat op de netadaptor.		
Spanning van de motor	1,2 V $\equiv$		
Oplaaftijd (RE9-91)	ER-GB44	230 V~	Ongeveer 10 uur
		220 V~	Ongeveer 11 uur
	ER-GB43	230 V~	Ongeveer 8 uur
		220 V~	Ongeveer 9 uur
Geluidsemissie via de lucht	55 (dB(A) re 1 pW)		

Dit product is uitsluitend bestemd voor huishoudelijk gebruik.

**Het ontdoen van oude apparatuur en batterijen.  
Enkel voor de Europese Unie en landen met  
recycle systemen.**



Deze symbolen op de producten, verpakkingen en/of begeleidende documenten betekenen dat gebruikte elektrische en elektronische producten en batterijen niet samen mogen worden weggegooid met de rest van het huishoudelijk afval.

Voor een juiste verwerking, hergebruik en recycling van oude producten en batterijen, gelieve deze in te leveren bij de desbetreffende inleverpunten in overeenstemming met uw nationale wetgeving.

Door ze op de juiste wijze weg te gooien, helpt u mee met het besparen van kostbare hulpbronnen en voorkomt u potentiële negatieve effecten op de volksgezondheid en het milieu.

Voor meer informatie over inzameling en recycling kunt u contact opnemen met uw plaatselijke gemeente.

Afhankelijk van uw nationale wetgeving kunnen er boetes worden opgelegd bij het onjuist weggooien van dit soort afval.



**Let op: het batterij symbool  
(Onderstaand symbool)**

Dit symbool kan in combinatie met een chemisch symbool gebruikt worden. In dit geval volstaan de eisen, die zijn vastgesteld in de richtlijnen van de desbetreffende chemische stof.



# Panasonic

Instruções de Funcionamento  
Aparador de Barba Recarregável (Utilização doméstica)  
Modelo n.º ER-GB44/ER-GB43

## Índice

---

Precauções de segurança.....	126	<b>Resolução de problemas.....</b>	<b>139</b>
<b>Informação importante.....</b>	<b>131</b>	<b>Tempo de vida da lâmina.....</b>	<b>140</b>
<b>Identificação das peças.....</b>	<b>131</b>	<b>Tempo de vida da bateria.....</b>	<b>141</b>
<b>Preparação.....</b>	<b>132</b>	<b>Remoção da bateria</b>	
<b>Forma de utilização.....</b>	<b>133</b>	<b>recarregável incorporada.....</b>	<b>141</b>
<b>Aparar a barba.....</b>	<b>134</b>	<b>Especificações.....</b>	<b>142</b>
<b>Limpeza do aparador.....</b>	<b>137</b>		

Obrigado por adquirir este produto Panasonic.

**Antes de utilizar este aparelho, leia estas instruções até ao fim e guarde-as para futuras consultas.**

123

Português

## Advertência

- Este aparelho pode ser utilizado por crianças a partir dos 8 anos e pessoas com capacidades físicas, sensoriais ou mentais reduzidas ou sem experiência e conhecimento de utilização caso tenham recebido supervisão ou instruções relativas à utilização segura do aparelho e compreendam os perigos envolvidos. As crianças não devem brincar com o aparelho. A limpeza e manutenção não devem ser realizadas por crianças sem supervisão.
- O cabo de alimentação não pode ser substituído. Se o cabo ficar danificado, o transformador de CA terá de ser eliminado.

- Este aparelho SECO/MOLHADO pode ser utilizado para aparar pelos secos ou molhados. Pode usar este aparador à prova de água no duche e limpá-lo utilizando água. O símbolo seguinte significa que o aparelho é adequado para utilização no banho ou no duche.



- Não utilize qualquer outro dispositivo além do transformador de CA incluído para qualquer efeito. Além disso, não utilize qualquer outro aparelho com este transformador de CA. (Consultar a página 131.)
- O símbolo seguinte significa que é necessária uma fonte de alimentação amovível específica para ligar o aparelho à corrente elétrica. A referência do tipo de fonte de alimentação está indicada junto do símbolo.





## Precauções de segurança



Para reduzir o risco de ferimentos, morte, choque elétrico, incêndio e danos materiais, respeite sempre as precauções de segurança apresentadas em seguida.

### Explicação dos símbolos

Os símbolos seguintes são utilizados para classificar e descrever o nível de perigo, ferimentos e danos materiais causados quando as instruções não são respeitadas e o aparelho é utilizado incorretamente.

 <b>PERIGO</b>	Indica um perigo potencial que resultará em ferimentos graves ou morte.
 <b>ADVERTÊNCIA</b>	Indica um perigo potencial que poderá resultar em ferimentos graves ou morte.
 <b>CUIDADO</b>	Indica um perigo que poderá resultar em ferimentos menores ou danos materiais.

Os símbolos seguintes são utilizados para classificar e descrever tipos de instruções a respeitar.

	Este símbolo alerta os utilizadores para um procedimento de funcionamento específico que não deve ser realizado.
	Este símbolo alerta os utilizadores para um procedimento de funcionamento específico que tem de ser seguido para utilizar o aparelho em segurança.

## ADVERTÊNCIA

- ▶ **Alimentação elétrica**  
**Não ligue ou desligue a ficha de alimentação da tomada elétrica com as mãos molhadas.**  
 - Caso contrário, poderá ocorrer um choque elétrico ou ferimentos.



## ADVERTÊNCIA

Não mergulhe o transformador de CA em água nem o lave com água.

Não coloque o transformador de CA sobre ou perto de um lavatório ou banheira com água.

Nunca utilize o aparelho se o transformador de CA estiver danificado ou se a ficha de alimentação encaixar com folga na tomada elétrica.



Não danifique o cabo ou a ficha de alimentação.

- Não deforme, modifique, dobre ou puxe forçosamente o cabo ou a ficha de alimentação.

Além disso, não coloque nada pesado em cima, não torça ou comprima o cabo.

- Caso contrário, poderá causar queimaduras, um choque elétrico ou incêndio devido a um curto-circuito.

Não utilize o aparelho de forma a que exceda a potência nominal da tomada elétrica ou da instalação elétrica.



- Exceder a potência nominal ao ligar demasiadas fichas à tomada elétrica poderá causar um incêndio devido a sobreaquecimento.

Certifique-se sempre de que o aparelho é utilizado numa fonte de alimentação que corresponde à tensão nominal indicada no transformador de CA.



Introduza completamente a ficha de alimentação.

- Se não o fizer, poderá ocorrer um incêndio ou choque elétrico.

Desligue sempre a ficha de alimentação da tomada elétrica quando limpar o aparelho.



- Se não o fizer, poderá ocorrer um choque elétrico ou ferimentos.

Limpe regularmente a ficha de alimentação e a ficha de carregamento para impedir a acumulação de pó.



- Se não o fizer, poderá ocorrer um incêndio devido a uma falha de isolamento causada por humidade.

Desligue a ficha de alimentação e limpe-a com um pano seco.



## ADVERTÊNCIA

- ▶ **Em caso de uma anormalidade ou falha Pare imediatamente de utilizar o aparelho e remova a ficha de alimentação se ocorrer uma anormalidade ou avaria.**

- Se não o fizer, poderá ocorrer um incêndio, choque elétrico ou ferimentos.

### <Casos de anormalidade ou falha>

- **A unidade principal ou o transformador de CA está deformado ou anormalmente quente.**



- **O corpo principal ou o transformador de CA cheira a queimado.**

- **É emitido um som anormal durante a utilização ou carregamento do corpo principal ou a partir do transformador de CA.**

- Solicite imediatamente a inspeção ou reparação num centro de assistência autorizado.

- ▶ **Este produto**

**Este produto possui uma bateria recarregável incorporada. Não o atire para chamas ou outras fontes de calor.**



- Caso contrário, poderá ocorrer sobreaquecimento, ignição ou explosão.

**Não modifique nem repare o aparelho pelos seus próprios meios.**



- Caso contrário, poderá ocorrer um incêndio, choque elétrico ou ferimentos. Contacte um centro de assistência autorizado para reparar o aparelho (substituição da bateria, etc.).

**Nunca desmonte o aparelho, exceto quando proceder à sua eliminação.**



- Caso contrário, poderá ocorrer um incêndio, choque elétrico ou ferimentos.

- ▶ **Prevenção de acidentes**

**Não guarde o aparelho ao alcance de crianças ou bebés. Não os deixe utilizá-lo.**



- Colocar peças ou acessórios na boca pode causar um acidente ou ferimentos.

**Se ingerir óleo acidentalmente, não induza vômito, beba uma grande quantidade de água e contacte um médico.**



**Se o óleo entrar em contacto com os olhos, lave imediatamente com água corrente em abundância e contacte um médico.**

- Se não o fizer, poderão ocorrer problemas físicos.



## CUIDADO

### ► Proteção da pele

**Não prima a lâmina com força contra o seu lábio ou pele.**



**Não utilize este aparelho para outros fins que não para aparar a barba.**

- Caso contrário, poderão ocorrer ferimentos na pele.



**Não aplique as lâminas diretamente sobre as orelhas ou pele áspera (tal como, por exemplo, inchaços, ferimentos ou manchas).**

- Caso contrário, poderá causar ferimentos nas orelhas ou em pele irregular.



**Verifique se as lâminas não estão danificadas ou deformadas antes de usar.**

- Se não o fizer, poderão ocorrer ferimentos na pele.

### ► Precauções a ter em conta

**Não permita que objetos metálicos ou lixo se colem à ficha de alimentação ou à ficha de carregamento.**



- Caso contrário, poderá ocorrer um choque elétrico ou incêndio devido a um curto-circuito.



**Não deixe cair o aparelho e evite que bata contra outros objetos.**

- Caso contrário, poderão ocorrer ferimentos.



**Não enrole o cabo à volta do transformador CA ou do corpo principal ao armazenar.**

- Caso contrário, o fio no cabo poderá partir-se com a carga e ocorrer um incêndio devido a um curto-circuito.



**Desligue a ficha de alimentação da tomada elétrica quando não estiver a carregar.**

- Se não o fizer, poderá ocorrer um choque elétrico ou incêndio devido a fuga elétrica resultante da deterioração do isolamento.



**Desligue a ficha de alimentação pegando na própria ficha de alimentação e não no cabo.**

- Se não o fizer, poderá ocorrer um choque elétrico ou ferimentos.



## PERIGO

A bateria recarregável destina-se a ser utilizada apenas com este aparelho. Não use a bateria com outros aparelhos.

Não carregue a bateria depois de esta ter sido retirada do aparelho.

Não deite a bateria para o fogo nem a aqueça.



Não solde, desmonte ou modifique a bateria. Evite que os terminais positivo e negativo da bateria entrem em contacto através de objetos metálicos.

Não transporte nem guarde a bateria juntamente com peças metálicas, tal como colares e ganchos de cabelo.

Nunca retire o revestimento do tubo.

- Caso contrário, poderá ocorrer sobreaquecimento, ignição ou explosão.

A bateria contém líquido alcalino. Se entrar em contacto com os olhos, não esfregue os olhos e enxague minuciosamente com água limpa, tal como a água da torneira.



- Se não o fizer, poderá ocorrer perda de visão.  
→ Consulte imediatamente um médico.



## ADVERTÊNCIA

Depois de retirar a bateria recarregável, mantenha-a fora do alcance de crianças e bebés.



- A bateria irá prejudicar o organismo se for ingerida acidentalmente.  
- Se isso acontecer, consulte imediatamente um médico.

A bateria contém líquido alcalino. Se este entrar em contacto com a pele ou o vestuário, enxague com água limpa, como a água da torneira.



- Se não o fizer, poderão ocorrer ferimentos na pele.



## Informação importante

- Certifique-se de que monta o acessório após cada utilização. Caso contrário, as crianças podem remover a lâmina e engolirem-na acidentalmente, ou a lâmina pode deformar-se.
- Aplique o óleo na lâmina, antes e depois de cada utilização. (Consultar a página 138.)  
A não aplicação de óleo poderá causar os seguintes problemas:
  - A lâmina ficou romba.
  - Tempo de funcionamento reduzido.
  - Som mais elevado.
- O aparador poderá aquecer durante o funcionamento e/ou carregamento. Esta situação é normal.
- Antes de utilizar um acessório, verifique se este foi corretamente instalado. Se não o fizer, a barba poderá ser aparada demasiado curta.
- Após a utilização, guarde o corpo principal num local com pouca humidade. Caso contrário, pode causar um mau funcionamento devido à condensação ou ferrugem.
- O aparelho não deve ser usado em animais.
- Carregue o aparelho corretamente, de acordo com as Instruções de Funcionamento. (Consultar a página 132 “Carregar”.)
- Este aparelho contém uma bateria que é substituível apenas por pessoas devidamente qualificadas. Contacte um centro de assistência autorizado para obter as informações de reparação.

## Identificação das peças

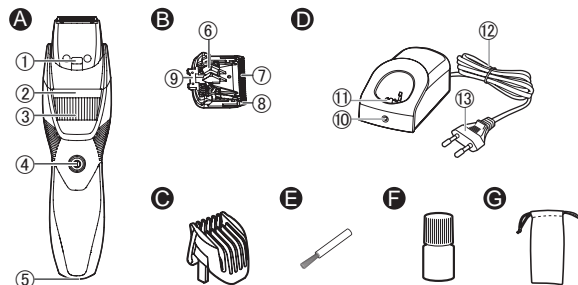

### A Corpo principal

- ① Entrada de água
- ② Indicador da altura de corte
- ③ Disco (Controlo de ajuste de comprimento)
- ④ Interruptor de funcionamento
- ⑤ Tomada do aparelho

### B Lâmina

- ⑥ Alavanca de limpeza
- ⑦ Lâmina móvel
- ⑧ Lâmina estacionária
- ⑨ Gancho de montagem

### C Pente acessório para a barba (1 mm a 10 mm)

### D Transformador de CA (RE9-91)

- ⑩ Lâmpada indicadora de carga
- ⑪ Ficha de carregamento
- ⑫ Cabo
- ⑬ Ficha de alimentação

### Acessórios

- E Escova de limpeza
- F Óleo
- G Bolsa **ER-GB44**

## Preparação

### Carregar

- Limpe quaisquer gotículas de água ou sujidade presentes na tomada do aparelho.
- Certifique-se de que o aparador está desligado.

#### 1 Remova o corpo principal do transformador CA.

- Ligue o corpo principal ao transformador CA até este encaixar na respetiva posição.
- Remova o corpo principal com uma mão enquanto pressiona o transformador CA com a outra mão.
- Se carregar o aparelho com o interruptor de funcionamento ligado, este irá começar a funcionar quando o remover do transformador CA.

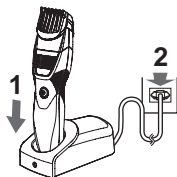

#### 2 Insira a ficha de alimentação numa tomada elétrica.

- O tempo de carregamento varia de acordo com a tensão nominal. (Consultar a página 142.)
- Verifique se a lâmpada indicadora de carga se acende.

#### 3 Desligue a ficha de alimentação quando o carregamento estiver concluído.

(por segurança e para reduzir o consumo de energia)

- A lâmpada indicadora de carga continua acesa após o carregamento estar concluído. Não há indicação para mostrar que “o carregamento está concluído”.

#### Notas

- A continuação do carregamento da bateria não irá afetar o seu funcionamento.
- Se ouvir ruído no rádio ou noutras fontes enquanto está a utilizar ou a carregar o produto, mude de sítio para utilizar o aparelho.
- Não poderá utilizar o cortador enquanto este estiver a carregar.
- Quando o aparelho não é utilizado durante 6 meses ou mais, a bateria enfraquece (fuga de fluido da bateria, etc.). Carregue totalmente a bateria uma vez a cada 6 meses.
- Pode carregar a bateria antes de estar completamente descarregada. No entanto, é recomendável carregar quando a bateria estiver completamente descarregada. A vida útil da bateria depende muito de fatores como a forma como é utilizada e arrumada.
- A temperatura ambiente recomendada para o carregamento é de 0 °C-35 °C. O desempenho da bateria poderá ser inferior fora da temperatura recomendada.

- Um carregamento completo fornece energia suficiente para aproximadamente 60 minutos de uso. (ER-GB44)

Um carregamento completo fornece energia suficiente para aproximadamente 50 minutos de uso. (ER-GB43)

(Baseado na desumidificação a 20 °C-30 °C.)

O tempo de funcionamento poderá diferir em função da frequência de utilização e do método de funcionamento.

- Quando o aparelho é carregado pela primeira vez, ou quando não tiver sido utilizado há mais de 6 meses, o tempo de carregamento ou a luz de indicação do estado do carregamento poderá não brilhar durante alguns minutos. Para além disso, o tempo de funcionamento poderá ficar mais curto. Nesses casos, carregue o aparador durante mais de 19 horas.

## Forma de utilização

### Utilização do aparador

- Certifique-se de que o aparador está desligado.
- O aparelho poderá não funcionar em ambientes com uma temperatura inferior a aproximadamente 0 °C.

#### **1 Monte o acessório do pente e ajuste a altura de corte conforme necessário. (Consultar a página 134.)**

- É também possível utilizar sem o pente acessório. (Altura de corte: aprox. 0,5 mm)
- O comprimento real da barba será um pouco mais longo que a altura definida.

#### **2 Prima o interruptor de funcionamento para ligar o aparelho.**

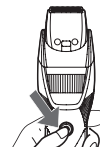

### Utilizar o pente acessório

- Certifique-se de que o aparador está desligado.
- Tenha cuidado para não se cortar na mão com a lâmina quando encaixar ou remover o pente acessório.

### 1 Coloque o seletor na posição “1”.



### 2 Monte o pente acessório no corpo principal até ouvir um estalido.

Altura de corte (estimado)	Pente acessório
1 mm a 10 mm	Pente acessório para a barba



### 3 Desloque o seletor para regular o pente acessório para a altura de corte pretendida (entre 1 mm e 10 mm).

Comprimento de corte (mm) (estimado)	1	1,5	2	2,5	3	3,5	4	4,5	5	5,5
Indicador	1	1,5	2	2,5	3	3,5	4	4,5	5	5,5

Comprimento de corte (mm) (estimado)	6	6,5	7	7,5	8	8,5	9	9,5	10
Indicador	6	6,5	7	7,5	8	8,5	9	9,5	10

- O comprimento real da barba será um pouco mais longo que a altura definida.

**Remover o pente acessório**  
Remova o pente acessório do corpo principal.

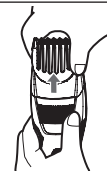

## Aparar a barba

### Aparar a seco

#### ▶ Aparar com o pente acessório

Não utilize com creme de barbear aplicado na cara ou quando a barba está molhada.

- 1 Prima o interruptor de funcionamento para desligar o corpo principal.
- 2 Monte o acessório do pente e ajuste o disco. (Consultar esta página.)
- 3 Prima o interruptor de funcionamento para ligar o corpo principal.

- 4** Ao mesmo tempo que segura no corpo principal com o interruptor de funcionamento voltado para cima, apare encostando a lâmina à pele e movendo o corpo principal no sentido contrário ao do crescimento dos pelos da barba.

- Ao cortar um grande volume de barba, poderão acumular-se pelos aparados no interior do acessório, pelo que deverá limpá-lo após cada utilização.

► **Aparar sem o pente acessório**

**Moldar a barba**

■ **Acima e abaixo dos lábios**

Ao mesmo tempo que segura no corpo principal com o interruptor de funcionamento voltado para baixo, corte em linha com a lâmina num ângulo de 90° em relação à pele.

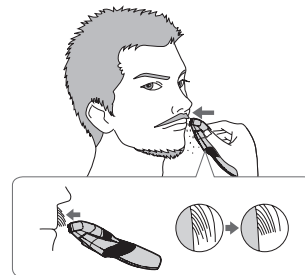
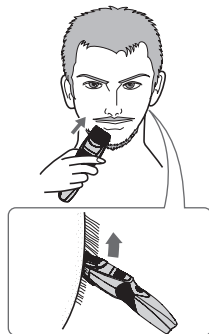

■ **Pontas do bigode**

Ao mesmo tempo que segura no corpo principal com o interruptor de funcionamento voltado para fora, apare gradualmente as pontas do bigode encostando a lâmina à pele.



■ **Barba**

Ao mesmo tempo que segura no corpo principal com o interruptor de funcionamento voltado para fora, apare encostando a lâmina à pele e cortando em linha enquanto move o corpo principal para a frente.



## ■ Patilhas

Ao mesmo tempo que segura no corpo principal com o interruptor de funcionamento voltado para baixo, apare movendo o corpo principal para baixo com a lâmina num ângulo de 90° em relação às patilhas.

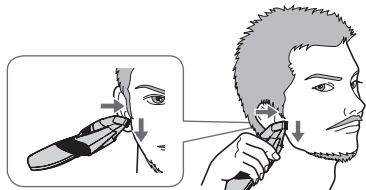

## Aparar o cabelo à volta das orelhas

Apare o cabelo à volta das orelhas segurando o corpo principal de lado.



## Aparar o cabelo mais curto

Ao mesmo tempo que segura no corpo principal com o interruptor de funcionamento voltado para fora, apare encostando a lâmina à pele.



- Aparar a barba ou o bigode sem nenhum acessório irá deixar os pelos com um comprimento aproximado de 0,5 mm.

## Aparar a húmido

### ► Aparar sem o pente acessório

Apare a barba ou os pelos mais curtos com água ou gel de limpeza no rosto.

Aparar a húmido reduz a fricção e deixa a pele mais macia ao toque. No caso de uma barba mais espessa, recomenda-se que apare a húmido para deixá-la com um comprimento de 0,5 mm sem utilizar nenhum acessório.

- 1 Remova o pente acessório.
- 2 Aplique água, sabonete, etc. no rosto.
- 3 Prima o interruptor de funcionamento para ligar o corpo principal.
- 4 Apare lentamente a barba, com movimentos de baixo para cima e o interruptor de funcionamento voltado para fora.

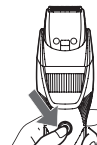

## Notas

- Não utilize creme de barbear, pois poderá reduzir a eficácia do corte devido às marcas causadas pelas lâminas.
- Certifique-se de que lava o corpo principal e aplica o óleo nas lâminas depois de aparar a húmido.

## Limpeza do aparador

- Limpe o corpo principal e a lâmina após cada utilização. (Se não forem limpos, o movimento irá apresentar dificuldades e ficar pobre e a acuidade irá piorar.)
- Não utilize diluente, gasolina, álcool ou outros químicos. Se o fizer poderá causar a avaria, fissuras ou a descoloração do corpo principal. Limpe o corpo principal apenas com um pano macio ligeiramente embebido em água da torneira ou água um pouco ensaboada.
- Certifique-se de que o aparador está desligado.

### 1. Remova o corpo principal do transformador de CA.

#### Para remover sujidade ligeira

2. Remova o acessório do pente e ligue o corpo principal.
3. Deixe correr água pela entrada de água na parte frontal do corpo principal, enxague abundantemente durante cerca de 20 segundos e, em seguida, desligue o corpo principal.

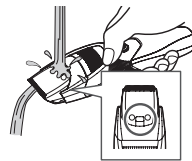

#### Para retirar sujidade abundante

2. Remova o pente acessório e a lâmina.
3. Limpe o corpo principal, a lâmina e o acessório do pente com água corrente.

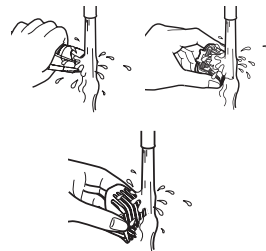

- Lave com água e agite várias vezes para remover a água.
- Tenha atenção para não bater com o corpo principal no lavatório ou outros locais enquanto retira a água. Caso contrário, pode causar um mau funcionamento.

4. Limpe a água com uma toalha e deixe o aparador secar naturalmente.
  - Secará mais rápido com a lâmina removida.
5. Aplique o óleo na lâmina depois de secar.
6. Encaixe a lâmina e o acessório do pente no corpo principal.



### Limpeza com o pincel

1. Remova o corpo principal do transformador de CA.
2. Remova o pente acessório e a lâmina.
3. Retire com o pincel quaisquer cabelos cortados do corpo principal e da proximidade das lâminas.



4. Escove quaisquer cabelos cortados entre a lâmina estacionária e a lâmina móvel enquanto prime a alavanca para limpeza para elevar a lâmina móvel.



5. Aplique o óleo na lâmina.
6. Encaixe a lâmina e o acessório do pente no corpo principal.

### Lubrificação

- Aplique o óleo na lâmina, antes e depois de cada utilização.

- 1** Remova a lâmina. (Consultar a página 139.)
- 2** Aplique uma gota de óleo em cada área indicada.
- 3** Aplique a lâmina no corpo principal, ligue o aparador e deixe-o a funcionar durante aproximadamente 5 segundos.

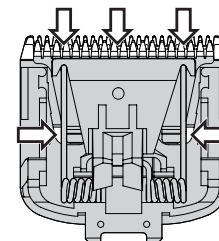



### ► Peças de reposição

Peças de reposição podem ser obtidas com o seu representante ou em um Centro de serviço.

Peças de reposição para ER-GB44/ER-GB43	Lâmina	WER9606
	Óleo	WES003

- Não use nenhuma lâmina que não seja a adequada, caso contrário pode provocar problemas de desempenho.
- Recomendamos o óleo Panasonic WES003.

### Remoção da lâmina

Segure o corpo principal, ponha o polegar sobre as lâminas e empurre afastando-as do corpo principal.



### Montagem da lâmina

Encaixe o gancho de montagem no suporte da lâmina situado no corpo principal e, em seguida, empurre-o até ouvir um clique.

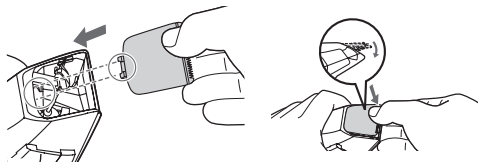

## Resolução de problemas

Efetue as ações indicadas em seguida. Se mesmo assim não conseguir resolver os problemas, contacte a loja onde adquiriu a unidade ou um centro de assistência autorizado pela Panasonic para reparação.

Problema	Ação
O corpo principal ficou rombo.	Até os problemas estarem resolvidos, siga cada um dos procedimentos seguintes: 1. Carregue o corpo principal. (Consultar a página 132.)
O tempo de funcionamento é curto.	2. Limpe a lâmina e aplique óleo. (Consultar as páginas 137 e 138.) 3. Substitua a lâmina. (Consultar esta página.)
O corpo principal deixou de funcionar.	4. Substitua a bateria num centro de assistência autorizado.

Problema	Ação
O corpo principal ficou rombo.	Carregue a bateria de forma contínua e durante aproximadamente 19 horas para a renovar.
O tempo de funcionamento é curto.	Se, mesmo depois de carregar a bateria, restarem poucas utilizações, isso significa que a bateria chegou ao fim do respetivo tempo de vida. (A bateria poderá verter líquido devido à degradação que ocorre no final do respetivo tempo de vida.)
O corpo principal deixou de funcionar.	Contacte um centro de assistência autorizado para efeitos de reparação.
Não é possível carregar o corpo principal.	Encaixe totalmente o corpo principal na ficha de carregamento e certifique-se de que o indicador de carga se acende.
	Carregue o aparador dentro do intervalo de temperatura de carregamento recomendado de 0 a 35 °C.

Problema	Ação
Não é possível limpar corretamente o corpo principal, mesmo depois de introduzir água através da entrada de água.	Quando o corpo principal estiver muito sujo, remova a lâmina e lave com água. (Consultar as páginas 137 e 138.)
O corpo principal emite um som elevado.	Aplique óleo. (Consultar a página 138.)
	Verifique se a lâmina está corretamente montada.

### Tempo de vida da lâmina

O tempo de vida da lâmina varia conforme a frequência e duração do uso do corpo principal. Por exemplo, o tempo de vida da lâmina é de cerca de 3 anos se o corpo principal for usado durante 5 minutos, 10 vezes por mês. Substitua as lâminas se a eficiência de corte diminuir consideravelmente apesar de uma manutenção correta.

## Tempo de vida da bateria

O tempo de vida da bateria irá variar conforme a frequência e tempo de uso. Se a bateria for carregada uma vez por mês, a vida útil rondará os 3 anos. Se o tempo de funcionamento for significativamente mais curto mesmo depois de um carregamento completo, a bateria chegou ao seu fim de vida útil.

## Remoção da bateria recarregável incorporada

**Remova a bateria recarregável incorporada antes de deitar fora o corpo principal.**

A bateria deve ser eliminada em segurança.

Certifique-se de que a bateria é eliminada num local designado oficialmente para o efeito, se existir um. Este diagrama deve ser utilizado apenas quando deitar fora o corpo principal e não deve ser utilizado para o reparar. Se desmontar o corpo principal sozinho, este deixará de ser à prova de água, o que poderá provocar problemas de funcionamento.

- Remova o corpo principal do transformador de CA.
- Prima o interruptor de funcionamento para ligar o aparelho e mantenha o aparelho ligado até que a bateria esteja completamente descarregada.
- Execute as operações dos pontos ① ao ⑫, levante a bateria e, em seguida, remova-a.

- Tenha cuidado para não provocar um curto-circuito nos terminais positivo e negativo da bateria removida e isole os terminais com fita adesiva.

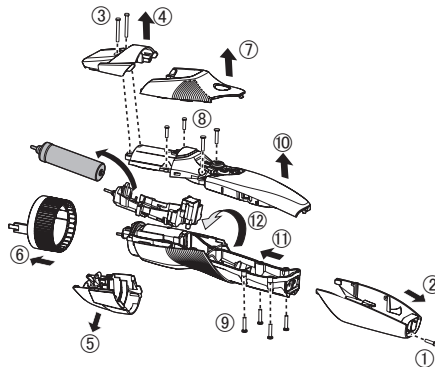

### Para proteção ambiental e reciclagem dos materiais

Este aparelho contém uma bateria de Níquel hidreto metálico.

Certifique-se de que a bateria é eliminada num local designado oficialmente, se existir um no seu país.

## Especificações

Fonte de alimentação	Veja a placa identificativa no transformador de CA.		
Voltagem do motor	1,2 V $\equiv$		
Tempo de carregamento (RE9-91)	ER-GB44	230 V~	Aprox. 10 horas
		220 V~	Aprox. 11 horas
	ER-GB43	230 V~	Aprox. 8 horas
		220 V~	Aprox. 9 horas
Ruído acústico aéreo	55 (dB(A) re 1 pW)		

Este produto foi concebido apenas para utilização doméstica.

## Eliminação de Equipamentos Usados e Baterias Apenas para a União Europeia e países com sistemas de reciclagem



Estes símbolos nos produtos, embalagens, e/ou documentos que os acompanham indicam que os produtos elétricos e eletrônicos e as baterias usados não podem ser misturados com os resíduos urbanos indiferenciados.

Para um tratamento adequado, reutilização e reciclagem de produtos e baterias usados, solicitamos que os coloque em pontos de recolha próprios, em conformidade com a respetiva legislação nacional.

Ao eliminar estes produtos corretamente estará a ajudar a poupar recursos valiosos e a prevenir quaisquer potenciais efeitos negativos sobre o ambiente e a saúde humana.

Para mais informações acerca da recolha e reciclagem, por favor contacte a sua autarquia local.

De acordo com a legislação nacional podem ser aplicadas contraordenações pela eliminação incorreta destes resíduos.

### Nota para o símbolo da bateria (símbolo na parte inferior)

Este símbolo pode ser utilizado conjuntamente com um símbolo químico. Neste caso estará em conformidade com o estabelecido na Diretiva referente aos produtos químicos em causa.



# Panasonic

Bruksanvisning  
(Hushållsbruk) Uppladdningsbar skäggrimmer  
Modellnr. ER-GB44/ER-GB43

## Innehåll

Säkerhetsföreskrifter .....	146	<b>Felsökning.....</b>	<b>158</b>
<b>Viktig information .....</b>	<b>150</b>	<b>Bladets livslängd.....</b>	<b>159</b>
<b>Apparatens olika delar .....</b>	<b>151</b>	<b>Batteriets livslängd .....</b>	<b>159</b>
<b>Förberedelser.....</b>	<b>151</b>	<b>Ta ut det inbyggda</b>	
<b>Användning.....</b>	<b>152</b>	<b>uppladdningsbara batteriet .....</b>	<b>159</b>
<b>Trimning av skägg.....</b>	<b>153</b>	<b>Specifikationer.....</b>	<b>160</b>
<b>Rengöring av trimmern.....</b>	<b>155</b>		

Tack för att du köpt denna produkt från Panasonic.

**Läs igenom denna bruksanvisning noga innan du börjar använda apparaten. Spara bruksanvisningen för framtida bruk.**

## Varning

- Denna apparat kan användas av barn från 8 års ålder och personer med fysiska, sensoriska eller mentala funktionsnedsättningar, eller brist på erfarenhet eller kunskap, om de fått instruktioner eller övervakning avseende säker användning av apparaten och förstår de därtill kopplade riskerna. Barn får inte leka med apparaten. Rengöring och underhåll får inte utföras av barn utan tillsyn av vuxen.
- Strömssladden kan inte bytas ut. Om strömssladden går sönder ska laddningsstället kasseras.

- Denna WET/DRY-apparat kan användas för både våt eller för torr trimning. Den är vattentät och du kan använda den i duschen och rengöra den i vatten. Följande symbol innebär att den kan användas i badet eller duschen.



- Använd det medföljande laddningsstället för något annat syfte.  
Använd inte heller någon annan produkt med det medföljande laddningsstället. (Se sidan 151.)
- Följande symbol indikerar att en specifik löstagbar strömförsörjningsenhet krävs för att ansluta den elektriska apparaten till elnätet. Typpreferensen för strömförsörjningsenheten är markerad nära symbolen.





## Säkerhetsföreskrifter

För att minska risken för personskada, dödsfall, elstöt, brand och skada på egendom, måste du alltid följa säkerhetsföreskrifterna nedan.

### Förklaring av symboler

Följande symboler används för att klassificera och beskriva nivån av fara, personskada och egendomsskada som kan uppstå om säkerhetsföreskriften inte åtföljs och apparaten används på ett felaktigt sätt.

 <b>FARA</b>	Betecknar en potentiell risk som kommer att resultera i allvarlig personskada eller dödsfall.
 <b>VARNING</b>	Betecknar en potentiell risk som kan resultera i allvarlig personskada eller dödsfall.
 <b>FÖRSIKTIGHET</b>	Betecknar en fara som kan resultera i en mindre personskada eller skada på egendom.

Följande symboler används för att klassificera och beskriva vilka typer av instruktioner som ska beaktas.

 Denna symbol används för att uppmärksamma användaren på en specifik användningsprocedur som inte får utföras.

 Denna symbol används för att uppmärksamma användaren på en specifik användningsprocedur som måste utföras för säker användning av apparaten.

## VARNING

### ► Strömförsörjning

**Anslut inte och koppla inte bort strömkontakten till ett vägguttag med fuktiga händer.**  
- Det kan leda till en elstöt eller orsaka personskada.





## VARNING

Sänk inte ner laddningsstället i vatten och tvätta inte av den med vatten.

Placera inte nätadaptern över eller nära ett vattenfyllt handfat eller badkar.

Använd aldrig apparaten om laddningsstället är trasigt eller om strömkontakten sitter alltför löst i vägguttaget.



Skada inte strömsladden eller strömkontakten.

- Förstör inte, modifiera, böj kraftigt eller dra i strömsladden eller strömkontakten.

Placera inte heller några tunga föremål ovanpå strömsladden och se till att den inte kommer i kläm.

- I annat fall kan det resultera i brännskada, elstöt eller brand pga. kortslutning.

Använd inte apparaten på ett sätt som överskrider effektkapaciteten för nätströmmen eller sladdragningen.



- Att överskrida graderingen genom att ansluta alltför många kontakter till ett och samma vägguttag kan orsaka brand pga. överhettning.

Se alltid till att apparaten används med en strömkälla som stämmer med märkspänningen som indikeras på laddningsstället.



Sätt i nätkontakten ordentligt.

- Underlåtenhet att göra detta kan resultera i brand eller elstöt.

Koppla alltid bort strömkontakten från vägguttaget inför rengöring.



- I annat fall kan det resultera i elstöt eller personskada.

Rengör regelbundet strömkontakten och laddningskontakten för att förhindra att damm ansamlas.



- I annat fall kan det uppstå brand på grund av isoleringsfel som orsakats av fukt. Koppla bort strömkontakten och torka av den med en torr trasa.



## VARNING

► **Vid avvikande funktion eller funktionsfel**

**Avbryt genast användningen och koppla bort strömkontakten från vägguttaget vid avvikande funktion eller funktionsfel.**

- Underlåtenhet att göra detta kan resultera i brand, elstöt eller kroppsskada.

**<Avvikande funktion eller funktionsfel>**



- **Huvudenheten eller laddningsstället är deformerat eller ovanligt varmt.**
- **Huvudenheten eller laddningsstället luktar bränt.**
- **Det hörs konstiga ljud under användning eller laddning av huvudenheten eller laddningsstället.**
- Begär genast en kontroll eller reparation hos ett auktoriserat servicecenter.

► **Denna produkt**

**Denna apparat har ett inbyggt, laddningsbart batteri. Apparaten får inte kastas in i öppen eld eller hetta.**



- Det kan orsaka överhettning, antändning eller explosion.

**Modifiering eller reparation är inte tillåtet.**



- Det kan orsaka brand, elstöt eller personskada. Kontakta ett auktoriserat servicecenter för reparation (batteribyte osv.).



**Apparaten får inte monteras isär, med undantag för vid kassering.**

- Det kan orsaka brand, elstöt eller personskada.

► **Förhindra olyckor**

**Apparaten ska förvaras utom räckhåll för barn. Låt inga barn använda apparaten.**



- Om delar eller tillbehör kommer i munnen kan det resultera i personskada eller skada på apparaten.

**Om oljan sväljs av misstag, framkalla inte kräkning utan drick rikligt med vatten och kontakta läkare.**



**Om oljan kommer i kontakt med ögonen, skölj genast grundligt under rinnande vatten och kontakta läkare.**

- Underlåtenhet att göra detta kan leda till fysiska problem.



## FÖRSIKTIGHET

► **Skydda huden**

**Tryck inte bladet hårt mot din hud eller mot dina läppar.**



- **Använd inte denna produkt för annat syfte än trimning av skägg.**
- Detta kan resultera i hudskada.



## FÖRSIKTIGHET



Använd inte skärbladen direkt på öronen eller ömtålig hud (såsom vid svullnader, sår eller skönhetsfläckar).

- Detta kan orsaka skador på huden.



Kontrollera före bruk att bladen inte är skadade eller deformerade.

- Underlåtenhet att göra detta kan resultera i skada på huden.

► **Observera följande försiktighetsåtgärder**



Låt inte metallföremål eller skröp fastna på strömkontakten eller laddningskontakten.

- I annat fall kan det resultera i en elstöt eller brand pga. kortslutning.



Apparaten får inte tappas eller slås mot andra föremål.

- Detta kan orsaka personskada.



Linda inte strömsladden runt nätadaptern och huvuddelen vid förvaring.

- Då kan strömsladden gå sönder av belastningen och orsaka brand pga. kortslutning.



**Koppla bort strömkontakten från vägguttaget när den inte ska laddas.**

- Om du inte gör detta kan det resultera i elstöt eller brand pga. läckström orsakad av försämrad isolering.



**Håll i strömkontakten för att koppla bort den och inte i strömsladden.**

- I annat fall kan det resultera i elstöt eller personskada.

### Hantering av urtaget batteri vid kassering



## FARA

Det laddningsbara batteriet är endast till för användning i denna apparat. Använd inte batteriet med andra produkter.

Ladda inte batteriet när det har tagits bort från produkten.

Kasta inte i eld eller applicera värme.

Varken löd, ta isär eller modifiera batteriet.

Låt inte batteriets positiva och negativa poler komma i kontakt med varandra genom något metallföremål.

Bär inte eller förvara inte batteriet tillsammans med metallsmycken, såsom halsband och hårnålar.

Ta aldrig av höljet på batteriet.

- Det kan orsaka överhettning, antändning eller explosion.



## FARA

**Batteriet innehåller batterivätska. Om den kommer i kontakt med ögonen, gnid inte ögonen utan skölj ordentligt med rent vatten, som exempelvis kranvatten.**

- I annat fall kan det orsaka synförlust.
- Kontakta läkare omedelbart.



## VARNING

**Efter att du tagit bort batteriet, förvara det inte inom räckhåll för barn och spädbarn.**



- Batteriet orsakar skador på kroppen om du råkar svälja det.
- Om detta inträffar, kontakta läkare omedelbart.

**Batteriet innehåller batterivätska. Om batterivätska kommer i kontakt med hud eller kläder, skölj med rent vatten, som exempelvis kranvatten.**



- Underlåtenhet att göra detta kan resultera i skada på huden.

## Viktig information

- Se till att montera fast tillbehöret efter användning. Annars kan småbarn ta bladet och råka svälja det, eller så kan bladet deformeras.
- Applicera olja på bladet före och efter varje användning. (Se sidan 157.)  
Om olja inte appliceras kan följande problem uppstå.
  - Bladet blir slött.
  - Drifttiden förkortas.
  - Ljudnivån ökar.
- Trimmern kan bli varm under användning och/eller laddning. Detta är normalt.
- Innan ett tillbehör används, kontrollera att det har monterats ordentligt. Om detta inte görs kan det leda till att skägg klipps för kort.
- Förvara huvudenheten på en plats med låg luftfuktighet efter användning. Underlåtenhet att göra detta kan orsaka kondens eller rost.
- Apparaten får inte användas på djur.
- Ladda apparaten på ett korrekt sätt enligt denna bruksanvisning. (Se sidan 151 "Laddning".)
- Denna apparat innehåller ett batteri som endast kan bytas ut av kvalificerade personer. Kontakta ett auktoriserat servicecenter för information om reparation.

## Apparatens olika delar

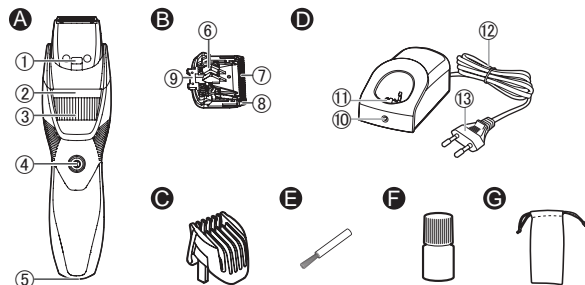

### A Huvuddelen

- ① Vatteninlopp
- ② Indikator för trimhöjd
- ③ Reglage (höjdjustering)
- ④ Strömbrytare
- ⑤ Kontakt

### B Skärblad

- ⑥ Rengöringsspak
- ⑦ Rörligt skärblad
- ⑧ Fast skärblad
- ⑨ Monteringskrok

### C Kamtillbehör för skägg (1 mm till 10 mm)

### D Laddningsställ (RE9-91)

- ⑩ Laddningsindikeringslampa
- ⑪ Laddningskontakt
- ⑫ Strömsladd
- ⑬ Strömkontakt

### Tillbehör

### E Rengöringsborste

### Folja

### G Förvaringspåse

**ER-GB44**

## Förberedelser

### Laddning

- Torka av eventuella vattendroppar eller smuts på kontakten.
- Kontrollera att trimmern är avslagen.

### 1 Placera huvuddelen på nätadaptern.

- Tryck ner huvuddelen i laddningsstället tills den klickar fast på plats.
- Ta bort huvuddelen med ena handen samtidigt som du håller ner laddningsstället med den andra handen.
- Om du laddar apparaten med strömbrytaren påslagen kommer den att starta automatiskt när du tar bort den från laddningsstället.

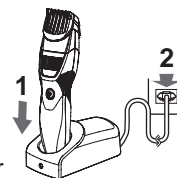

### 2 Sätt i strömkontakten i ett vägguttag.

- Laddningstiden skiljer sig beroende på märkspänningen. (Se sidan 160.)
- Kontrollera att laddningsindikeringslampan lyser.

### 3 Koppla bort strömkontakten när laddningen är klar.

- (av säkerhetsskäl och för att minska energiförbrukningen)
- Laddningsindikeringslampan fortsätter att lysa efter att laddningen avslutats. Det finns ingen indikation som visar att "laddningen avslutats".

## Anmärkningar

- Fortsatt laddning av batteriet kommer inte att påverka dess prestanda.
- Om du hör oljud från radioapparater eller andra enheter under användning eller laddning av produkten, använd produkten på ett annat ställe.
- Du kan inte använda trimmern medan den laddas upp.
- När apparaten inte används under 6 månader eller längre kommer batteriet att försvagas (läcka batterivätska, etc.). Ladda upp batteriet en gång var 6:e månad.
- Du kan ladda batteriet innan det är helt urladdat. Det rekommenderas dock att ladda när batteriet är helt urladdat. Batterilivslängden beror huvudsakligen på faktorer som hur det används och förvaras.
- Rekommenderad omgivningstemperatur vid laddning är 0 °C-35 °C. Batterikapaciteten kan minska utanför rekommenderad temperatur.
- En full laddning räcker till ca 60 minuters användning. (ER-GB44)  
En full laddning räcker till ca. 50 minuters användning. (ER-GB43)  
(Baserad på torr användning vid 20 °C-30 °C.)  
Drifttiden kan variera beroende på hur ofta apparaten används och hur den används.
- När du laddar apparaten för första gången eller när den inte har varit i bruk i mer än 6 månader, kan laddningstiden ändras och laddningsljusindikatorn lyser inte de första minuterna. Dessutom kan drifttiden minska. I dessa fall ska den laddas i minst 19 timmar.

152

## Användning

### Använda trimmern

- Kontrollera att trimmern är avslagen.
- Apparaten kanske inte fungerar i en omgivningstemperatur på cirka 0 °C.

### 1 Montera kamtillbehöret och justera trimningshöjden efter behov. (Se sidan 153.)

- Den kan även användas utan kamtillbehöret. (Trimlängd: ca 0,5 mm)
- Den faktiska skäglängden kommer att vara lite längre än höjden du ställer in.

### 2 Tryck på strömbrytaren för att slå på strömmen.

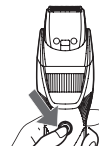

### Använda kamtillbehöret

- Kontrollera att trimmern är avslagen.
- Var försiktig så att du inte skär dig i handen med skärbladet när du sätter fast eller tar bort kamtillbehöret.

### 1 Ställ reglaget till position "1".



- 2** För ned kamtillbehöret på huvudenheten tills det att ett klick hörs.

Trimlängd (uppskattning)	Kamtillbehör
1 mm till 10 mm	Kamtillbehör för skägg

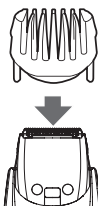

- 3** Vrid på reglaget för att flytta kamtillbehöret till önskad trimningslängd (mellan 1 mm och 10 mm).

Trimlängd (mm) (uppskattning)	1	1,5	2	2,5	3	3,5	4	4,5	5	5,5
Indikator	1	1,5	2	2,5	3	3,5	4	4,5	5	5,5

Trimlängd (mm) (uppskattning)	6	6,5	7	7,5	8	8,5	9	9,5	10
Indikator	6	6,5	7	7,5	8	8,5	9	9,5	10

- Den faktiska skägglängden kommer att vara lite längre än höjden du ställer in.

## Borttagning av kamtillbehör

Ta bort kamtillbehöret från huvuddelen.

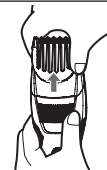

## Trimning av skägg

### Torrtrimning

#### ► Trimning med kamtillbehöret

Använd inte med raklödder eller när skägget är blött.

- 1** Tryck på strömbrytaren för att stänga av huvuddelen.
- 2** Montera kamtillbehöret och justera reglaget. (Se denna sida.)
- 3** Tryck på strömbrytaren för att slå på huvuddelen.

- 4** Håll huvuddelen med strömbrytaren uppåt. Trimma genom att lägga skärbladet i kontakt med huden och föra huvuddelen mot skäggets riktning.

- När du klipper mycket skägg kan hårrester samlas inne i kamtillbehöret. Rengör efter varje användning.



► **Trimning utan kamtillbehör**

**Forma skägget**

■ **Över och under läppar**

Håll huvuddelen med strömbrytaren nedåt, klipp längs en linje med skärbladet i 90° vinkel mot huden.

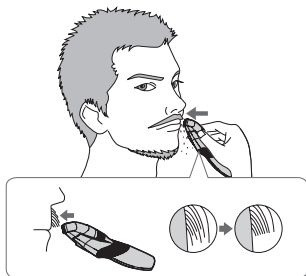

■ **Kanter på mustasch**

Håll huvuddelen med strömbrytaren vänd utåt, trimma gradvis från kanterna genom att lägga skärbladet mot huden.



■ **Skägg**

Håll huvuddelen med strömbrytaren vänd utåt, trimma genom att lägga skärbladet mot huden och kapa längs med en linje medan du flyttar huvuddelen framåt.



■ **Polisonger**

Håll huvuddelen med strömbrytaren vänd nedåt, trimma genom att flytta huvuddelen nedåt med skärbladet i 90° vinkel mot polisongerna.

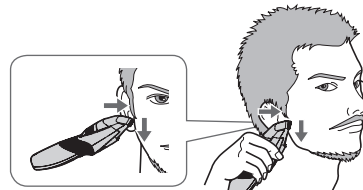



### Forma håret runt öronen

Trimma håret runt öronen genom att hålla huvuddelen med sidan mot huvudet.



### Trimning av mjukt hår

Håll huvuddelen med strömbrytaren vänd utåt, trimma genom att lägga skärbladet mot huden.



- Om du trimmar skägg och mustasch utan kamtillbehör så blir längden ca 0,5 mm.

## Våttrimning

### ► Trimning utan kamtillbehör

Trimma skägg eller mjuk hårväxt med vatten eller ansiktstvätt.

Våttrimning minskar friktionen och ger en behaglig känsla. Våttrimning rekommenderas för att trimma helskägg till 0,5 mm utan tillbehör.

- 1 Ta bort kamtillbehöret.**
- 2 Tvätta ansiktet med tvål och vatten.**

- 3 Tryck på strömbrytaren för att slå på huvuddelen.**

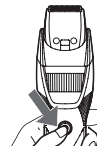

- 4 Trimma skägget långsamt nedifrån och uppåt med strömbrytaren riktad utåt.**



### Anmärkningar

- Använd inte rakkrem då dessa kan minska klippkapaciteten p.g.a. att bladen repas.
- Skölj huvudenheten med vatten och applicera olja på bladen efter våttrimning.

## Rengöring av trimmern

- Rengör huvudenheten och skärbladet efter varje användning. (Om den inte rengörs så kommer mekanismen och skarpheten att försämrans.)
- Använd inte thinner, bensin, alkohol eller andra kemikalier då detta kan orsaka fel, sprickor eller missfärga huvudenheten. Torka huvudenheten med en mjuk trasa som har fuktats lätt med kranvatten eller en blandning av kranvatten och rengöringsmedel.
- Kontrollera att trimmern är avslagen.

1. Avlägsna huvudenheten från laddningsstället.

Avlägsna lätt smuts

2. Avlägsna kamtillbehöret och slå på huvuddelen.
3. Håll vatten genom vatteninloppet på framsidan av huvuddelen och skölj grundligt under ca 20 sekunder och stäng sedan av huvuddelen.

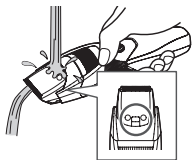

- Skölj med vatten och skaka upp och ner för att få bort vattnet.
- Var noga med att inte stöta emot handfatet eller något annat föremål medan du sköljer av huvuddelen. Underlåtenhet att göra detta kan orsaka fel.

Mycket smutsig rakapparat

2. Avlägsna kamtillbehöret och bladet.
3. Rengör huvuddelen, skärbladet och kamtillbehöret under rinnande vatten.

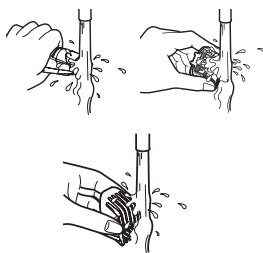

4. Torka av vattnet med en handduk och låt den självtorka.
  - Den torkar snabbare med bladet borttaget.
5. Applicera olja på bladet när det är torrt.
6. Sätt på skärbladet och kamtillbehöret på huvuddelen.

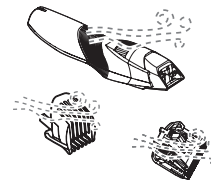

Rengöring med en borste

1. Avlägsna huvudenheten från laddningsstället.
2. Avlägsna kamtillbehöret och bladet.

3. Borsta bort eventuellt hår från huvuddelen och runt knivbladen.

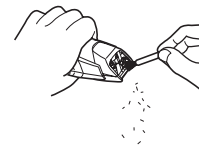

4. Borsta bort eventuellt hår mellan det fasta och rörliga knivbladet och tryck samtidigt ned rengöringsspaken för att lyfta det rörliga knivbladet.



5. Applicera olja på bladet.
6. Sätt på skärbladet och kamtillbehöret på huvuddelen.

## Smörjning

- Applicera olja på bladet före och efter varje användning.

- 1 Ta av skärbladet.**  
(Se denna sida.)
- 2 Applicera en droppe olja på varje punkt som indikeras.**
- 3 Fäst skärbladet till huvuddelen, sätt på strömmen och låt den gå i ungefär 5 sekunder.**

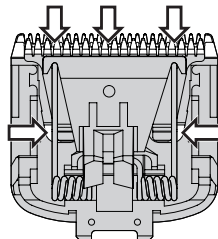

### ► Utbytbara delar

Utbytbara delar kan inhandlas hos din återförsäljare eller servicecenter.

Utbytbara delar för ER-GB44/ER-GB43	Skärblad	WER9606
	Olja	WES003

- Använd inte andra skärblad än det avsedda då det kan orsaka försämrad prestanda.
- Vi rekommenderar Panasonic olja WES003.

## Ta av skärbladet

Håll i huvuddelen, placera tummen mot knivbladen och skjut sedan bort dem från huvuddelen.

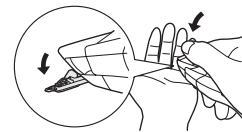

## Montera tillbaka skärbladet

Placera monteringskroken i bladet på trimmern och tryck sedan in tills du hör att det klickar till.

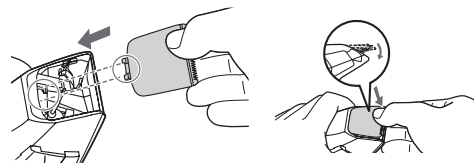

## Felsökning

Utför följande åtgärder.  
Om problemen inte kan lösas, kontakta butiken där du köpte enheten eller en serviceverkstad auktoriserad av Panasonic för reparation.

Problem	Åtgärd
Huvudenheten har blivit slö.	Följ varje procedur nedan tills problemen lösts: 1. Ladda huvudenheten. (Se sidan 151.) 2. Gör rent bladet och stryk på olja. (Se sidorna 155 till 157.) 3. Byt ut bladet. (Se sidan 157.) 4. Byt ut batteriet hos en auktoriserad serviceverkstad.
Drifttiden är kort.	Ladda batteriet kontinuerligt under ungefär 19 timmar för att återställa det.
Huvuddelen slutade fungera.	Om drifttiden är förkortad trots lång laddning kan batteriet ha förlorat sin kapacitet (i slutet av sin livslängd kan det läcka batterivätska). Kontakta en auktoriserad serviceverkstad för reparation.

Problem	Åtgärd
Huvudenheten kan inte laddas.	Se till att huvuddelen är ordentligt nertryckt i laddningsstället och att laddningsstatuslampan lyser. Ladda inom rekommenderad laddningstemperatur på 0 °C till 35 °C.
Huvuddelen kan inte rengöras ordentligt ens efter att vatten hållts ut från vatteninloppet.	Ta bort skärbladet och spola med vatten om huvuddelen är mycket smutsig. (Se sidorna 155 och 156.)
Huvuddelen avger ett starkt ljud.	Applicera olja. (Se sidan 157.) Se till att bladet monterats korrekt.

## Bladets livslängd

Bladets livslängd varierar beroende på hur ofta och länge huvudenheten används.

Till exempel, knivbladets livslängd är cirka 3 år vid trimning i 5 minuter 10 gånger i månaden. Byt ut knivbladen om trimningens effektivitet minskar betydligt trots noggrant underhåll.

## Batteriets livslängd

Batteriets livslängd varierar beroende på hur ofta och länge trimmern används. Om batteriet laddas en gång per månad är dess livslängd ca 3 år.

Om användningstiden är betydligt kortare även efter en full laddning har batteriet nått slutet av sin livslängd.

## Ta ut det inbyggda uppladdningsbara batteriet

**Ta bort det inbyggda uppladdningsbara batteriet innan du kasserar huvudenheten.**

Batteriet måste kasseras på ett säkert sätt.

Lämna in batteriet på en återvinningsstation för batterier om en sådan finns.

Illustrationen får endast användas för att kassera huvudenheten och inte för att reparera den. Om du själv plockar isär huvudenheten är den inte längre vattentät, vilket kan leda till funktionsfel.

- Avlägsna huvudenheten från laddningsstället.
- Tryck på strömbrytaren för att slå på strömmen och låt sedan strömmen vara på till dess att batteriet är helt urladdat.
- Gå igenom steg ① till ⑫ för att lyfta upp batteriet. Sedan tar du bort det.
- Var försiktig så att inte plus- och minuspolerna på borttagna batterier kortsluts och isolera polerna genom att sätta tejp på dem.

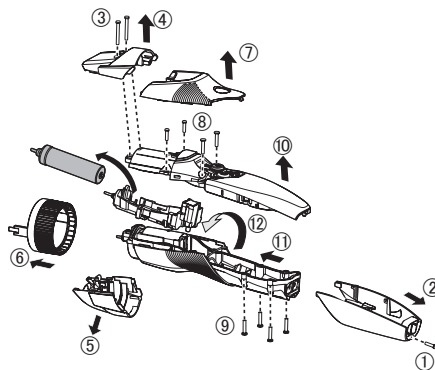

### Miljöskydd och återvinningsbara material

Trimmern innehåller ett nickelhybridbatteri.

Lämna in batteriet på en återvinningsstation för batterier om en sådan finns där du bor.

## Specifikationer

Kraftkälla	Se märkningen på laddningsstället.		
Motorspänning	1,2 V $\equiv$		
Laddningstid (RE9-91)	ER-GB44	230 V~	Ca 10 timmar
		220 V~	Ca 11 timmar
	ER-GB43	230 V~	Ca 8 timmar
		220 V~	Ca 9 timmar
Luftburet akustiskt buller	55 (dB (A) re 1 pW)		

Produkten är endast avsedd för användning i hemmet.

## Avfallshantering av produkter och batterier Endast för Europeiska Unionen och länder med återvinningssystem



Dessa symboler på produkter, förpackningar och/eller medföljande dokument betyder att förbrukade elektriska och elektroniska produkter och batterier inte får blandas med vanliga hushållssopor. För att gamla produkter och använda batterier ska hanteras och återvinnas på rätt sätt ska dom lämnas till passande uppsamlingsställe i enlighet med nationella bestämmelser.

Genom att sortera korrekt hjälper du till att spara värdefulla resurser och förhindrar eventuella negativa effekter på människors hälsa och på miljön.

För mer information om insamling och återvinning kontakta din kommun. Olämplig avfallshantering kan beläggas med böter i enlighet med nationella bestämmelser.



### Notering till batterisymbolen (nedanför)

Denna symbol kan användas i kombination med en kemisk symbol. I detta fall uppfyller den de krav som ställs i direktivet för den aktuella kemikalien.

# Panasonic

Brugsanvisning  
(Husholdningsbrug) Genopladelig skægtrimmer  
Model nummer ER-GB44/ER-GB43

## Indhold

---

Sikkerhedsforanstaltninger .....	164	<b>Fejlfinding .....</b>	<b>176</b>
<b>Vigtig information .....</b>	<b>169</b>	<b>Bladets levetid .....</b>	<b>177</b>
<b>Identifikation af dele .....</b>	<b>169</b>	<b>Batteriets levetid.....</b>	<b>177</b>
<b>Klargøring .....</b>	<b>170</b>	<b>Udtagelse af det indbyggede</b>	
<b>Anvendelse .....</b>	<b>171</b>	<b>genopladelige batteri .....</b>	<b>178</b>
<b>Trimning af skæg.....</b>	<b>172</b>	<b>Specifikationer.....</b>	<b>179</b>
<b>Sådan rengøres trimmeren.....</b>	<b>174</b>		

Tak fordi du valgte dette Panasonic-produkt.

**Læs venligst alle instruktioner inden brug, og opbevar denne brugsanvisning på et sikkert sted.**

161

Dansk

## Advarsel

- Dette apparat kan anvendes af børn i alderen fra 8 år og opefter samt af personer med reducerede fysiske, sensoriske eller mentale evner eller manglende erfaring og viden, såfremt de har fået vejledning eller instruktioner i, hvordan de skal bruge apparatet på en sikker måde og forstår de farer, der kan opstå. Børn må ikke lege med apparatet. Rengøring og brugervedligeholdelse må ikke foretages af børn uden opsyn.
- Ledningen kan ikke udskiftes. Hvis ledningen er beskadiget, bør vekselstrømsadapteren kasseres.



- Denne VÅD/TØR trimmer kan bruges til både våd trimning og tør trimning. Du kan bruge denne vandtætte trimmer i badet og rengøre den i vand. Det følgende symbol betyder, at trimmeren er egnet til at bruge i brusebadet/badet.



- Brug ikke andet end den medfølgende vekselstrømsadapter til noget formål. Desuden må den medfølgende vekselstrømsadapter ikke anvendes til andre produkter. (Se side 169.)
- Det følgende symbol angiver, at der kræves en specifik aftagelig strømforsyning for at slutte det elektriske apparat til el-nettet. Strømforsyningens typereference er markeret i nærheden af symbolet.



## Sikkerhedsforanstaltninger



For at reducere risikoen for personskade, tab af menneskeliv, elektrisk stød, brand og tingsskade skal følgende sikkerhedsforanstaltninger altid overholdes.

### Symbolforklaring

Følgende symboler anvendes til at klassificere og beskrive fareniveauet samt graden af person- eller tingsskade, der kan forekomme, hvis betegnelsen tilsidesættes, og der forekommer forkert anvendelse.

 <b>FARE</b>	Angiver en potentiel fare, der vil resultere i alvorlig tilskadekomst eller dødsfald.
 <b>ADVARSEL</b>	Angiver en potentiel fare, der kan resultere i alvorlig tilskadekomst eller dødsfald.
 <b>FORSIGTIG</b>	Angiver en fare, der kan resultere i mindre tilskadekomst eller tingsskade.

Følgende symboler anvendes til at klassificere de anvisningstyper der skal overholdes.

	Dette symbol bruges til at advare brugere om en bestemt anvendelsesmetode, der ikke må udføres.
	Dette symbol bruges til at advare brugere om en bestemt fremgangsmåde, der skal overholdes for at bruge apparatet på sikker vis.

## **ADVARSEL**

### ► **Strømforsyning**

**Strømticket må aldrig sættes i stikkontakten eller tages ud med våde hænder.**



- Dette kan resultere i elektrisk stød eller personskade.



## ADVARSEL

Vekselstrømsadapteren må ikke nedsænkes i vand eller vaskes med vand.

Anbring ikke vekselstrømsadapteren over eller i nærheden af en håndvask eller et badekar, der er fyldt med vand.

Benyt aldrig apparatet, hvis vekselstrømsadapteren er beskadiget, eller hvis strømstikket sidder løst i stikkontakten.



Du må ikke beskadige ledningen eller strømstikket.

- Du må ikke ødelægge, ændre, bøje ledningen kraftfuldt eller trække kontakten ud strømstikket.

Ydermere må du heller ikke placere noget tungt på den, dreje eller klemme ledningen.

- Hvis du gør dette, kan det forårsage forbrænding, elektrisk stød eller brand på grund af en kortslutning.

Produktet må ikke anvendes på nogen måde der overstiger den angivne kapacitet for stikkontakten eller strømnettet.



- Hvis den angivne kapacitet overskrides ved at der tilsluttes for mange stik til én kontakt, kan det forårsage brand som følge af overophedning.

Sørg altid for, at apparatet anvendes med en elektrisk strømkilde, der passer til den normerede spænding, som er angivet på vekselstrømsadapteren.



Sæt strømstikket helt ind.

- Unladelse heraf kan resultere i brand eller elektrisk stød.

Tag altid strømstikket ud af stikkontakten ved rengøring.



- Unladelse heraf kan resultere i elektrisk stød eller personskade.

Rengør strømstikket og opladningsstikket regelmæssigt for at forhindre støvansamling.



- Unladelse heraf kan resultere i brand som følge af isoleringsfejl forårsaget af fugt. Afbryd strømstikket, og tør det af med en tør klud.



## ADVARSEL

### ► I tilfælde af en uregelmæssighed eller funktionsfejl

**Afbryd omgående enhver anvendelse og tag strømstikket ud, hvis der forekommer en uregelmæssighed eller funktionsfejl.**

- Undladelse heraf kan resultere i brand, elektrisk stød eller tilskadekomst.

#### <Tilfælde af uregelmæssighed eller fejl>



- **Hovedkomponenten eller vekselstrømsadapteren er deform eller unormalt varm.**
- **Hovedkomponenten eller vekselstrømsadapteren lugter brændt.**
- **Der forekommer en unormal lyd ved anvendelse eller opladning af hovedkomponenten eller vekselstrømsadapteren.**
- Anmod omgående om eftersyn eller reparation fra et autoriseret servicecenter.

### ► Dette produkt

**Dette produkt har et indbygget, genopladeligt batteri. Må ikke udsættes for ild eller høj varme.**



- Dette kan det resultere i overophedning, antændelse eller eksplosion.

### Produktet må ikke ændres eller repareres.



- Dette kan resultere i brand, elektrisk stød eller personskade. Kontakt et autoriseret servicecenter for at få foretaget reparationer (udskiftning af batteri, m.m.).

### Produktet må aldrig skilles ad, på nær ved bortskaffelse.



- Dette kan resultere i brand, elektrisk stød eller personskade.

### ► Forhindring af ulykker

**Må ikke opbevares inden for rækkevidde af børn eller babyer. Lad ikke børn bruge produktet.**



- Dele og tilbehør må ikke kommes i munden, da dette kan medføre ulykke eller skade.

**Hvis olien indtages ved et uheld, må der ikke fremkaldes opkastning. Drik en stor mængde vand, og kontakt en læge.**



**Hvis olien kommer i kontakt med øjnene, skal der omgående skylles grundigt med rindende vand. Kontakt derefter en læge.**

- Undladelse heraf kan resultere i fysiske problemer.

## **FORSIGTIG**

### ► **Beskyttelse af huden**

Du må ikke presse bladet kraftigt mod din hud eller læber.

 **Brug ikke dette produkt til andre formål end at trimme skæg.**

- Gøres dette, kan det resultere i hudskader.

**Anvend ikke bladene direkte på ørerne eller på ujævn hud (f.eks. hævelser, skader eller skønhedspletter).**

 - Gør du det, kan det forvolde skade på ørerne eller ujævn hud.

**Tjek, at bladene ikke er beskadigede eller deformerede inden brug.**

 - Undladelse heraf kan resultere i hudskader.

### ► **Bemærk følgende forholdsregler**

**Lad ikke metalgenstande eller affald sidde på strømstikket eller opladningsstikket.**

 - Dette kan resultere i elektrisk stød eller brand som følge af kortslutning.

 **Må ikke tabes eller stødes imod andre genstande.**

- Gøres dette, kan det resultere i personskaade.

**Du må ikke vikle ledningen rundt om vekselstrømsadapteren og apparatets krop ved opbevaring.**

 - Dette kan forårsage, at ledningstråden afbryder ved belastning, og kan resultere i brand som følge af kortslutning.

**Tag strømstikket ud af stikkontakten, når det ikke oplader.**

 - Undladelse heraf kan forårsage elektrisk stød eller brand på grund af overgang som følge af isoleringsforringelse.

**Afbryd strømstikket ved at holde i strømstikket i stedet for ledningen.**

 - Undladelse heraf kan resultere i elektrisk stød eller personskaade.



## FARE

Det genopladelige batteri må kun benyttes til dette apparat. Brug ikke batteriet til andre produkter.

Oplad ikke batteriet, efter det er blevet fjernet fra produktet.

Må ikke brændes eller udsættes for varme. Batteriet må ikke loddes, adskilles eller ændres.



Lad ikke de positive og negative poler på batteriet få kontakt med hinanden ved brug af metalgenstande.

Bær og opbevar ikke batteriet sammen med metalliske smykker, såsom halskæder og hårnåle.

Fjern aldrig røret.

- Dette kan resultere i overophedning, antændelse eller eksplosion.

Batteriet indeholder alkalisk væske. Hvis det kommer i kontakt med øjnene, må du ikke gnide dig i øjnene, men skylle omhyggeligt med rent vand som fx vand fra hanen.



- Unladdelse heraf kan resultere i synstab.  
→ Kontakt en læge med det samme.



## ADVARSEL

Efter det genopladelige batteri er taget ud, må det ikke opbevares inden for børn og spædbørns rækkevidde.



- Batteriet vil skade kroppen, hvis det sluges ved et uheld.

- Hvis dette sker, skal en læge kontaktes med det samme.

Batteriet indeholder alkalisk væske. Hvis det kommer i kontakt med huden eller tøj, skal der skylles med rent vand som fx vand fra hanen.



- Unladdelse heraf kan resultere i hudskader.

## Vigtig information

- Sørg for at montere tilbehøret efter hver brug. Ellers kan spædbørn fjerne bladet og sluge det ved et uheld, eller bladet kan deformeret.
- Påfør olie, både før og efter hver brug. (Se side 175.) Hvis der ikke påføres olie, kan det muligvis forårsage de følgende problemer.
  - Bladet er blevet sløvt.
  - Kortere brugstid.
  - Højere lyd.
- Trimmeren kan blive varm under brug og/eller opladning. Dette er normalt.
- Inden brug af et tilbehør skal det kontrolleres, at det er monteret korrekt. Unndladelse af dette kan medføre, at skægget bliver klippet for kort.
- Opbevar hovedkomponenten et sted med lav luftfugtighed efter brug. Unndladelse af dette kan medføre funktionsfejl, der skyldes kondensering eller rust.
- Apparatet bør ikke bruges på dyr.
- Oplad apparatet korrekt i henhold til denne betjeningsvejledning. (Se side 170 "Opladning".)
- Dette apparat indeholder et batteri, som kun kan udskiftes af fagfolk. Du bedes kontakte et autoriseret servicecenter for nærmere oplysninger om reparation.

## Identifikation af dele

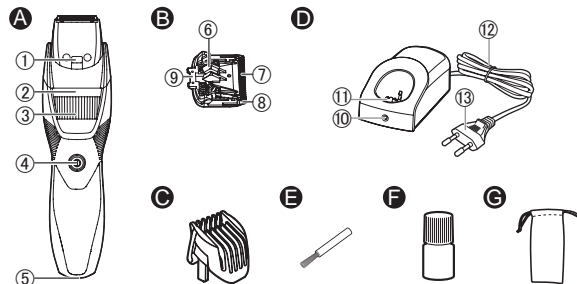

### A Apparatets krop

- ① Vandindtag
- ② Indikator for trimmehøjde
- ③ Skive (højdejustering)
- ④ Afbryder
- ⑤ Opladningsstik

### B Blad

- ⑥ Rensepind
- ⑦ Bevægeligt blad
- ⑧ Fastsiddende blad
- ⑨ Monteringskrog

### C Afstandskam

(1 mm til 10 mm)

### D Vekselstrømsadapter (RE9-91)

- ⑩ Opladningsindikator
- ⑪ Opladerstik
- ⑫ Ledning
- ⑬ Strømtik

Tilbehør

### E Rensebørste

### F Olie

### G Pose **ER-GB44**

## Klargøring

### Opladning

- Tør vandråber eller snavs af på apparatstikket.
- Sørg for, at trimmeren er slukket.

#### 1 Placer apparatets krop på vekselstrømsadapteren.

- Sæt apparatets krop ind i vekselstrømsadapteren, indtil den klikker på plads.
- Fjern apparatets krop med den ene hånd, mens du trykker på vekselstrømsadapteren med den anden hånd.
- Hvis du oplader apparatet med afbryderen tændt, begynder det at fungere, når du tager det ud af vekselstrømsadapteren.

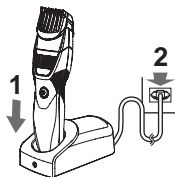

#### 2 Sæt strømstikket ind i en stikkontakt.

- Opladningstiden afhænger af den nominelle spænding. (Se side 179.)
- Kontrollér, at opladningsindikatoren lyser.

#### 3 Frakobl strømstikket, når opladningen er fuldført.

- (af hensyn til sikkerhed og for at reducere energiforbrug)
- Opladningsindikatoren fortsætter med at lyse, efter opladningen er gennemført. Der er ingen angivelse, som viser at "opladningen er gennemført".

### Noter

- At blive ved med at oplade batteriet vil ikke påvirke batteriets ydeevne.
- Hvis der høres støj fra radioen eller andre kilder mens du bruger eller oplader produktet, skal du flytte til et andet sted for at bruge produktet.
- Du kan ikke betjene trimmeren under opladningen.
- Når apparatet ikke anvendes i 6 måneder eller mere, vil batteriet blive svækket (lække batterivæske osv.). Lad batteriet helt op én gang hver 6. måned.
- Du kan oplade batteriet, inden det er helt afladet. Men det anbefales at oplade, når batteriet er helt afladet. Batteriets levetid afhænger kraftigt af faktorer, som f.eks. hvordan det anvendes og opbevares.
- Den anbefalede omgivelsestemperatur til opladning er 0 °C-35 °C. Batteriydelsen forringes muligvis uden for den anbefalede temperatur.
- En fuld opladning giver nok strøm til cirka 60 minutters brug. (ER-GB44)  
En fuld opladning giver nok strøm til cirka 50 minutters brug. (ER-GB43)  
(Baseret på tør brug ved 20 °C-30 °C.)  
Brugstiden varierer muligvis afhængigt af anvendelsesfrekvensen og brugsmetoden.
- Ved opladning af apparatet for første gang, når det ikke har været i brug i mere end seks måneder, ændres opladningstiden muligvis, eller opladningsindikatoren lyser ikke de første minutter. Herudover kan brugstiden blive kortere. Hvis dette sker, skal apparatet oplades i mere end 19 timer.



## Anvendelse

### Brug af trimmeren

- Sørg for, at trimmeren er slukket.
- Apparatet fungerer muligvis ikke i omgivelsestemperaturer mindre end cirka 0 °C.

### 1 Monter afstandskammen og juster trimningshøjden efter behov. (Se denne side.)

- Den kan også bruges uden afstandskam. (Trimmelængde: ca. 0,5 mm)
- Den reelle skæglængde vil være en smule længere end den længde, du har indstillet.

### 2 Tryk på afbryderen for at tænde for strømmen.

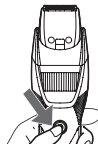

### Brug af afstandskammen

- Sørg for, at trimmeren er slukket.
- Sørg for, at du ikke skærer din hånd på bladet under montering og aftagning af afstandskammen.

### 1 Sæt drejeknappen i "1"-position.



### 2 Monter afstandskammen på apparatets krop, indtil den klikker.

Trimmelængde (cirka)	Kamaggregat
1 mm til 10 mm	Afstandskam

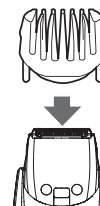

### 3 Drej på drejeknappen for at indstille afstandskammen til den ønskede trimmelængde (mellem 1 mm og 10 mm).

Trimmelængde (mm) (cirka)	1	1,5	2	2,5	3	3,5	4	4,5	5	5,5
Indikator	1	1,5	2	2,5	3	3,5	4	4,5	5	5,5

Trimmelængde (mm) (cirka)	6	6,5	7	7,5	8	8,5	9	9,5	10
Indikator	6	6,5	7	7,5	8	8,5	9	9,5	10

- Den reelle skæglængde vil være en smule længere end den længde, du har indstillet.

### Aftagning af afstandskammen

Tag afstandskammen af apparatets krop.

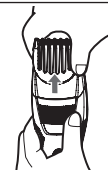

## Trimning af skæg

### Tørtrimning

#### ► Trimning med afstandskammen

Brug ikke med nogen former for barberskum, eller når skægget er vådt.

- 1** Tryk på afbryderen for at slukke for apparatets krop.
- 2** Monter afstandskammen og juster skiven. (Se side 171.)
- 3** Tryk på afbryderen på apparatets krop.
- 4** Mens du holdet apparatets krop med afbryderen vendt opad, kan du trimme ved at bringe bladet i kontakt med huden og flytte apparatets krop mod skæggets strøm.

- Hårrester kan samle sig i kammen, når større mængder skæg er klippet, så tøm for hårrester efter hver brug.

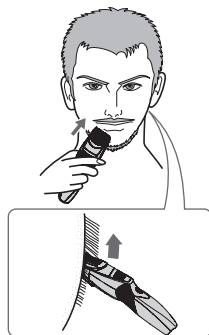

#### ► Trimning uden afstandskam

### Formning af skæg

#### ■ Over og under læberne

Mens du holder apparatets krop med afbryderen vendt nedad, skal du skære over en linje med bladet med en 90° vinkel på huden.

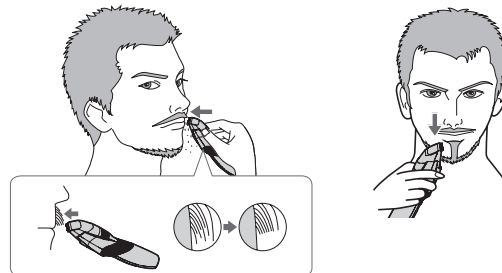

#### ■ Enderne af overskægget

Mens du holder apparatets krop med afbryderen vendt udad, kan du gradvist trimme fra enderne ved at bringe bladet i kontakt med huden.



### ■ Skæg

Mens du holder apparatets krop med afbryderen udad, trim ved at bringe bladet i kontakt med huden og skær langs en linje, mens du flytter apparatets krop fremad.



### ■ Bakkenbarter

Mens du holder apparatets krop med afbryderen vendt nedad, trim ved at flytte apparatets krop nedad med bladet i en 90° vinkel til bakkenbarterne.

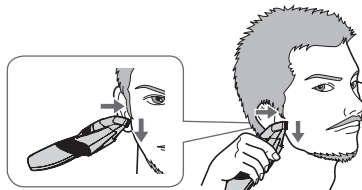

### Formning af håret rundt om ørerne

Trim håret rundt om ørerne ved at holde apparatets krop sidelæns.



### Trimning af dunet hår

Mens du holder apparatets krop med afbryderen vendt udad, trim ved at bringe bladet i kontakt med huden.



- Hvis du trimmer skæg eller overskæg uden kam, vil håret blive trimmet til en længde på ca. 0,5 mm.

### Våd trimning

#### ► Trimning uden kamaggregat

Klip dit skæg eller dunet hår med vand eller ansigtvaskemiddel på dit ansigt.

Vådtrimning vil reducere friktionen og give en glat følelse. Vådtrimning anbefales, hvis man skal trimme et større fuldskæg ned til 0,5 mm uden kam.

- 1 Tag afstandskammen af.
- 2 Påfør vand, sæbe etc. på ansigtet.
- 3 Tryk på afbryderen på apparatets krop.



- 4 Klip skægget langsomt, ved at skubbe opad fra bunden således af afbryderen vender væk fra huden.**



#### Noter

- Brug ikke nogen former for barberskum, da det kan mindske klippeevnen pga. ridsning af bladene.
- Sørg for at skylle apparatets krop med vand, og påfør olie på bladene efter vådtrimning.

### Sådan rengøres trimmeren

- Rengør trimmeren og bladet efter hver anvendelse. (Hvis der ikke foretages rengøring, vil bevægelsen blive dårlig, og skarpheden vil forværres.)
- Brug ikke fortynder, rensbenzin, alkohol eller andre kemikalier.  
Dette kan forårsage fejl, revner eller misfarvning på apparatlegemet.  
Rengør kun apparatets krop med en blød klud let fugtet med vand eller sæbevand.
- Sørg for, at trimmeren er slukket.

1. Fjern apparatets krop fra vekselstrømsadapteren.

#### For at fjerne let snavs

2. Fjern afstandskammen og tænd for apparatet.
3. Lad vandet løbe ned af vandindtaget foran på apparatets krop, skyl grundigt i ca. 20 sekunder, og sluk derefter for apparatet.

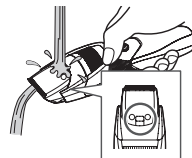

#### For at fjerne meget snavs

2. Fjern afstandskammen og bladet.
3. Rens apparatets krop, bladet og afstandskammen med rindende vand.

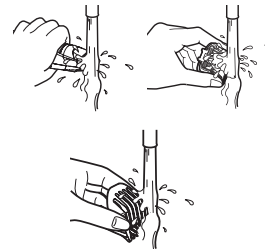

- Skyl med vand, og ryst op og ned flere gange for at fjerne vandet.
- Pas på ikke at banke apparatets krop på vasken eller andre genstande, når du ryster vandet af. I modsat fald kan der opstå fejlfunktionalitet.

4. Tør vandet af med et håndklæde, og lad den lufttørre.
  - Den tørrer hurtigere, når bladet er afmonteret.
5. Påfør olie på bladet efter tørring.
6. Fastgør bladet og afstandskammen til apparatets krop.

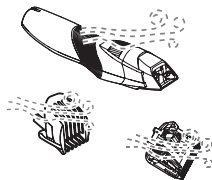

### Rengøring med en børste

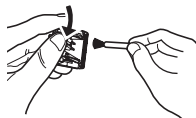
1. Fjern apparatets krop fra vekselstrømsadapteren.
2. Fjern afstandskammen og bladet.
3. Børst eventuelle hårrester af apparatets krop og omkring bladet.
 
4. Børst eventuelle hårrester ud fra mellem det stationære blad og det bevægelige blad, mens du trykker rengøringshåndtaget ned for at hæve det bevægelige blad.
 
5. Påfør olie på bladet.
6. Fastgør bladet og afstandskammen til apparatets krop.

### Smøring

- Påfør olie, både før og efter hver brug.

- 1** Fjern bladet. (Se side 176.)
- 2** Påfør en dråbe olie på hvert indikeret punkt.
- 3** Monter bladet på apparatets krop, tænd for strømmen og lad den køre i ca. 5 sekunder.

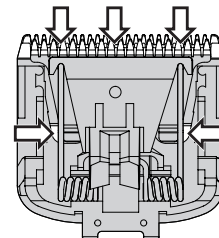

#### ► Reservedele

Reservedele kan købes hos din forhandler eller servicecenter.

Reservedele til ER-GB44/ER-GB43	Blad	WER9606
	Olie	WES003

- Brug ikke andre blade end WER9606, da det ellers kan medføre funktionsfejl.
- Vi anbefaler olie WES003 fra Panasonic.

### Sådan fjernes bladet

Hold ved apparatets krop, placer tommelfingeren mod bladene og skub dem derefter væk fra apparatets krop.



### Montering af bladet

Sæt monteringshagen ind i bladrammen på trimmeren og tryk på den indtil du hører et klik.

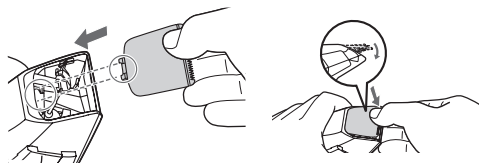

## Fejlfinding

Udfør følgende handlinger.

Hvis problemerne stadig ikke kan løses, skal du kontakte den butik, hvor du købte enheden eller et autoriseret Panasonic-servicecenter, angående reparation.

### Problem

### Handling

Apparatets krop er blevet sløv.

Indtil problemer er løst, bedes du følge hver enkelt procedure som følger:

1. Oplad apparatets krop. (Se side 170.)
2. Rens bladet, og smør det med olie. (Se siderne 174 og 175.)
3. Skift bladet ud. (Se denne side.)
4. Få batteriet udskiftet af et autoriseret servicecenter.

Driftstiden er kort.

Oplad batteriet i ca. 19 timer uden afbrydelse for at genopfriske det.

Apparatets krop er holdt op med at fungere.

Hvis der stadig kun er få anvendelsesgange tilbage efter opladning, er batteriet slidt op. (Der kan forekomme væskelækage som følge af nedbrydning ved udgangen af batteriets levetid.) Kontakt en autoriseret forhandler for reparation.

Problem	Handling
Apparatets krop kan ikke oplades.	<ul style="list-style-type: none"> <li>▶ Skub apparatets krop helt ind i opladningsstikket, og tjek at opladningsindikatoren lyser.</li> <li>▶ Oplad inden for den anbefalede opladningstemperatur på mellem 0 °C og 35 °C.</li> </ul>
Apparatets krop kan ikke rengøres korrekt, selv efter vandet er hældt ud af vandindtaget.	<ul style="list-style-type: none"> <li>▶ Når apparatets krop er meget snavset, skal du fjerne bladet og vaske det med vand. (Se siderne 174 og 175.)</li> </ul>
Apparatets krop udsender en høj lyd.	<ul style="list-style-type: none"> <li>▶ Påfør olie. (Se side 175.)</li> <li>▶ Kontrollér, at bladet er sat rigtigt på.</li> </ul>

## Bladets levetid

Bladets levetid varierer i henhold til hvor ofte og hvor længe trimmeren bruges. For eksempel er bladets levetid ca. 3 år ved brug af apparatet i 5 minutter 10 gange om måneden. Udskift bladene, hvis deres skæreevne reduceres betydeligt på trods af korrekt vedligeholdelse.

## Batteriets levetid

Batteriets levetid vil variere alt efter hyppighed og længde af anvendelse. Hvis batteriet oplades én gang månedligt, vil produktlevetiden være ca. 3 år. Hvis driftstiden er væsentlig kortere efter fuld opladning, er batteriet udtjent.

## Udtagelse af det indbyggede genopladelige batteri

Fjern det indbyggede batteri før apparatets krop kasseres.

Batteriet skal afskaffes på sikker vis.

Sørg for, at batteriet indleveres på et sted, der er officielt beregnet til dette formål, hvis der findes et sådant.

Denne tegning er kun relevant ved kassering af apparatets krop og må ikke benyttes til at reparere den. Hvis du selv adskiller apparatets krop, vil den ikke længere være vandtæt, hvilket kan skabe fejlfunktionalitet.

- Fjern apparatets krop fra vekselstrømsadapteren.
- Tænd for apparatet ved at trykke på afbryderen, og lad det være tændt, indtil batteriet er helt afladet.
- Udfør trin ① til ⑫ og løft batteriet op, og fjern det herefter.
- Sørg for, at du ikke kortlutter de positive og negative terminaler på batteriet, og isoler terminalerne ved at vikle tape omkring dem.

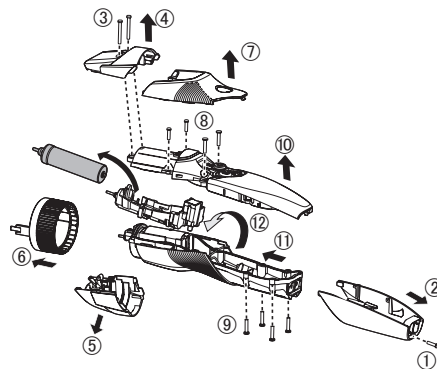

### For miljømæssig beskyttelse og genbrug af materialer

Denne trimmer indeholder et Nikkel Metalhydrid batteri.

Sørg for at batteriet bortskaffes på en officielt udvalgt lokation, hvis der er en i dit land.



## Specifikationer

Strømforsyning	Se navnepladen på vekselstrømsadapteren.		
Motorspænding	1,2 V $\equiv$		
Opladningstid (RE9-91)	ER-GB44	230 V~	Ca. 10 timer
		220 V~	Ca. 11 timer
	ER-GB43	230 V~	Ca. 8 timer
		220 V~	Ca. 9 timer
Luftbåren akustisk støj	55 (dB (A) re 1 pW)		

Dette produkt er kun beregnet til hjemmebrug.

## Indsamling af elektronikskrot og brugte batterier Kun for Den Europæiske Union og lande med retursystemer



Disse symboler på produkter, emballage og/eller ledsagedokumenter betyder, at brugte elektriske og elektroniske produkter og batterier ikke må blandes med almindeligt husholdningsaffald.

For korrekt behandling, indsamling og genbrug af gamle produkter og batterier, skal du tage dem til indsamlingssteder i overensstemmelse med den nationale lovgivning.

Ved at skaffe sig af med dem på korrekt vis hjælper du med til at spare værdifulde ressourcer og forhindre eventuelle negative påvirkninger af menneskers sundhed og miljøet.

Ønsker du mere udførlig information om indsamling og genbrug skal du kontakte din kommune.

Usagkyndig bortskaffelse af elektronikskrot og batterier kan eventuelt udløse bødeforlæggelse.



### Information om batterisymbol (eksempler nedenfor)

Dette symbol kan anvendes sammen med et kemisk symbol. I så fald opfylder det kravene for det direktiv, som er blevet fastlagt for det pågældende kemikalie.



Bruksanvisning  
(Husholdningsbruk) Oppladbar skjeggrimmer  
Modellnr. ER-GB44/ER-GB43

## Innhold

Sikkerhetsforholdsregler .....	184	<b>Problemløsning .....</b>	<b>196</b>
<b>Viktig informasjon .....</b>	<b>188</b>	<b>Bladets levetid .....</b>	<b>196</b>
<b>Identifisering av deler .....</b>	<b>189</b>	<b>Batteriets levetid.....</b>	<b>197</b>
<b>Forberedelse .....</b>	<b>189</b>	<b>Ta ut det innebygde oppladbare</b>	
<b>Bruk .....</b>	<b>190</b>	<b>batteriet .....</b>	<b>197</b>
<b>Trimming av skjegg .....</b>	<b>191</b>	<b>Spesifikasjoner .....</b>	<b>198</b>
<b>Rengjøring av trimmeren .....</b>	<b>193</b>		

Takk for at du kjøpte dette Panasonic-produktet.

**Før du begynner å bruke produktet, ber vi deg lese godt gjennom denne bruksanvisningen og ta vare på den for senere bruk.**

## Advarsel

- Dette apparatet kan brukes av barn som er 8 år eller eldre og av personer med redusert fysiske, sensoriske eller mentale funksjoner eller manglende erfaring og kunnskap når de får tilsyn og opplæring i bruk av apparatet på en sikker måte og forstår farene. Barn må ikke leke med apparatet. Rengjøring og bruksvedlikehold skal ikke utføres av barn uten tilsyn.
- Strømledningen kan ikke byttes. Hvis ledningen blir ødelagt, må vekselstrømsadapteren kastes.

- Denne VÅT/TØRR-trimmeren kan bli brukt for våt trimming eller tørr trimming. Du kan bruke det vanntette apparatet i dusjen og vaske det i vann. Følgende symbol betyr egnet for bruk i badekar eller dusj.



- Bruk kun den medfølgende vekselstrømadapteren. Den medfølgende vekselstrømadapteren skal ikke brukes med andre produkter. (Se side 189.)
- Følgende symbol indikerer at en særskilt avtakbar strømforsyning kreves for å koble det elektriske apparatet til strømnettet. Typereferansen for strømforsyningsenhet er merket i nærheten av symbolet.





## Sikkerhetsforholdsregler



For å redusere risiko for skade, død, elektrisk støt, brann, og skade på eiendom bør man alltid ta hensyn til følgende sikkerhetsforholdsregler.

### Symbolforklaring

Følgende symboler er brukt for å klassifisere og beskrive nivået for risiko, skade og skade på eiendom forårsaket når betegnelser blir ignorert og utstyret ikke brukes riktig.

 <b>FARE</b>	Betegner en potensiell risiko som medfører alvorlig skade eller død.
 <b>ADVARSEL</b>	Betegner en potensiell risiko som kan medføre alvorlig skade eller død.
 <b>FORSIKTIG</b>	Betegner en risiko som kan medføre lettere skade eller skade på eiendom.

Følgende symboler brukes for å klassifisere og beskrive hvilke typer instruksjoner som skal følges.

 Dette symbolet brukes for å varsle brukerne om en bestemt prosedyre som ikke må utføres.
 Dette symbolet brukes for å varsle brukerne om en bestemt prosedyre som må følges for å bruke apparatet på en trygg måte.

## ADVARSEL

### ► Strømforsyning

-  **Ikke koble støpselet til/fra stikkkontakten med våte hender.**  
- Dette kan medføre elektrisk støt eller skade.

**Ikke senk eller vask vekselstrømsadapteren i vann.**

**Ikke plasser vekselstrømsadapteren over eller i nærheten av håndvask eller badekar som er fylt med vann.**

**Aldri bruk apparatet hvis**

**vekselstrømadapteret er skadet, overopphetet eller hvis støpselet sitter løst i stikkkontakten.**



**Ikke skad strømkabelen eller støpselet.**

- **Ikke ødelegg, bøy med makt eller dra i strømkabelen eller støpselet.**

**I tillegg, ikke plasser noe tungt oppå, vri eller klem strømkabelen.**

- Dette kan medføre brannskade, elektrisk sjokk eller brann som følge av en kortslutning.

**Ikke bruk apparatet på en måte som overbelaster strømmettet eller ledningsnettet.**



- Overbelastning av strømmettet ved å koble for mange støpsler til en stikkontakt kan medføre brann grunnet overopphetning.



## ADVARSEL

Sørg alltid for at apparatet er koblet til en elektrisk strømkilde. Den må være kompatibel med den angitte spenningen for vekselstrømsadapteren.



**Sett støpselet helt inn.**

- Hvis ikke kan det medføre brann eller elektrisk støt.

**Koble alltid støpselet fra stikkkontakten når den skal rengjøres.**



- Hvis ikke kan dette medføre elektrisk støt eller personskade.

**Strømledningen og støpselet skal rengjøres med jevne mellomrom for å unngå at det samler seg opp støv.**



- Hvis du unnlater å gjøre dette, kan det forårsake brann på grunn av isolasjonsfeil som skyldes fuktighet.  
Koble fra støpselet og tørk med en tørr klut.

### ► I tilfelle avvik eller funksjonsfeil

Du må slutte å bruke apparatet og fjerne støpselet umiddelbart dersom det oppstår en unormalitet eller feil.

- Hvis ikke kan dette medføre brann, elektrisk støt eller skade.

<Tilfeller med unormalitet og feil>

• **Hoveddelen eller vekselstrømsadapteren er ødelagt eller unormalt varm.**

• **Hoveddelen eller vekselstrømsadapteren lukter brent.**

• **Det er en uvanlig lyd under bruk eller lading av hoveddelen eller vekselstrømadapteren.**

- Be umiddelbart om en gjennomgang eller reparasjon av apparatet hos et autorisert verksted.

### ► Dette produktet

**Dette produktet har et innebygd oppladbart batteri. Ikke brenn eller utsett batteriet for sterk varme.**



- Dette kan medføre væskelekkasje, overoppheting eller eksplosjon.

**Ikke gjør endringer eller reparasjoner på apparatet.**



- Dette kan medføre brann, elektrisk støt eller skade. Kontakt autorisert serviceverksted for reparasjoner (bytting av batteri osv.).



## ADVARSEL

**Ta aldri apparatet fra hverandre, dette skal kun gjøres når apparatet skal kastes.**



- Dette kan medføre brann, elektrisk støt eller skade.

### ► Forebygging av ulykker

**Ikke oppbevar batteriet tilgjengelig for spedbarn og små barn. Må heller ikke brukes av spedbarn og små barn.**



- Å putte deler eller tilbehør i munnen kan forårsake en ulykke eller personskade.

**Hvis oljen svelges ved et uhell, skal du ikke fremkalle brekninger. Drikk store mengder vann og kontakt lege.**



**Dersom oljen kommer i kontakt med øynene, skal øynene umiddelbart skylles grundig med rennende vann. Kontakt lege.**

- Hvis ikke kan det medføre fysiske problemer.



## FORSIKTIG

### ► Beskyttelse av huden

**Ikke trykk bladet for hardt mot leppene eller huden din.**



**Ikke bruk produktet til andre formål enn trimming av skjegg.**

- Det kan føre til skade på huden.

**Ikke sett bladene direkte på ørene eller ru hud (så som hevelser, skader eller eksem).**



- Dersom dette gjøres, kan det føre til skader på ørene og ujevn hud.

**Kontroller at bladene ikke er skadet eller deformert før bruk.**



- Å unnlate å gjøre dette kan føre til skade på huden.

### ► Merk følgende forhåndsregler

**Ikke tillat at metallgjenstander eller søppel fester seg til støpselet eller strømledningen.**



- Dette kan føre til elektrisk støt eller brann grunnet kortslutning.

**Må ikke slippes i gulvet eller slås mot andre gjenstander.**



- Dette kan medføre skade.





## FORSIKTIG

**Ikke snurr strømkabelen rundt vekselstrømsadapteren og hoveddelen under lagring.**



- Det kan medføre at ledningen i strømkabelen ryker grunnet belastningen, og dette kan igjen føre til brann på grunn av kortslutning.

**Støpselet skal tas ut av stikkontakten når apparatet ikke lades.**



- Hvis du unnlater å gjøre det, kan dette føre til elektrisk støt eller brann grunnet elektrisk lekkasje som følge av isolasjonsdefekt.

**Koble fra støpselet ved å ta tak i støpselet i stedet for strømkabelen.**



- Hvis ikke kan dette medføre elektrisk støt eller personskade.

**Håndtering av batteriet etter at det er tatt ut av apparatet, ved avhending**



## FARE

**Det oppladbare batteriet er kun til bruk på dette apparatet. Ikke bruk batteriet på andre produkter.**

**Ikke lad batteriet etter at det er tatt ut av produktet.**

**Må ikke kastes i åpne flammer eller tilføres varme.**

**Ikke lodd, demonter eller gjør endringer på batteriet.**



**Den positive og den negative polen må ikke komme i kontakt med hverandre via andre metallgjenstander.**

**Batteriet skal ikke bæres eller lagres sammen med smykker av metall, som for eksempel halskjeder og hårnåler.**

**Den ytre emballasjen skal aldri tas av.**

- Dette kan medføre væskelekkasje, overoppheting eller eksplosjon.



## FARE

**Batteriet inneholder alkalisk væske. Dersom væsken kommer i kontakt med øynene, ikke gni væsken i øynene, og skyll godt med rent vann, som f.eks. kranvann.**



- Dersom du unnlater å gjøre dette, kan det medføre synstap.
- Kontakt lege umiddelbart.



## ADVARSEL

**Når du har tatt ut det oppladbare batteriet, skal det lagres utilgjengelig for små barn og babyer.**



- Batteriet er skadelig hvis det svelges.
- Hvis dette skjer, må du kontakte lege umiddelbart.

**Batteriet inneholder alkalisk væske. Hvis væsken kommer i kontakt med hud eller klær, må du skylle med rent vann, f.eks. kranvann.**



- Å unnlate å gjøre dette kan føre til skade på huden.

## Viktig informasjon

- Sørg for å feste tilbehøret etter hver bruk. I motsatt fall kan et barn løsne bladet og svelge det ved et uhell, eller bladet kan bli deformert.
- Smør olje på bladet før og etter hver bruk. (Se side 195.)  
Dersom olje ikke blir påført, kan følgende problemer oppstå.
  - bladet blir sløvt
  - kortere driftstid
  - høyere lyd
- Trimmeren kan bli varm under bruk og/eller lading. Dette er vanlig.
- Før tilbehør brukes, sjekk at det er satt riktig på. Unnlattelse av å gjøre dette kan føre til at skjegget blir klippet for kort.
- Lagre hoveddelen på et sted med lav luftfuktighet etter bruk. Hvis dette ikke gjøres, kan det forårsake funksjonsfeil som følge av kondens eller rust.
- Apparatet skal ikke brukes på dyr.
- Lad enheten på rett måte i overensstemmelse med denne bruksanvisningen. (Se side 189 "Lading".)
- Dette apparatet inneholder batteri som kun kan skiftes ut av en kyndig person. Kontakt et autorisert servicesenter for reparasjon.

## Identifisering av deler

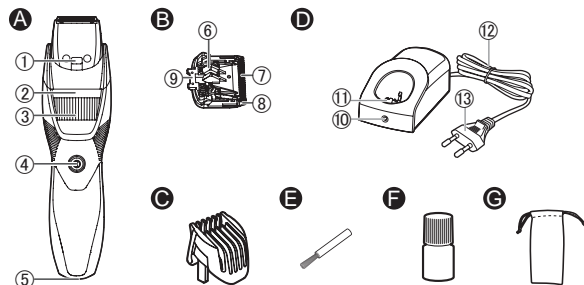

### A Hoveddel

- ① Vanninntak
- ② Indikator for trimmehøyde
- ③ Hjul (høydejustering-skjerm)
- ④ Strømbryter
- ⑤ Stikkontakt

### B Blad

- ⑥ Rensespake
- ⑦ Bevegelig blad
- ⑧ Fast blad
- ⑨ Festekrok

### C Kamtilbehør for skjegg (1 mm til 10 mm)

### D Vekselstrømsadapter (RE9-91)

- ⑩ Ladelampe
- ⑪ Ladeplugg
- ⑫ Strømkabel
- ⑬ Støpsel

### Tilbehør

- E Rensebørste
- F Olje
- G Veske **ER-GB44**

## Forberedelse

### Lading

- Tørk av alle vanndråper eller skitt fra stikkkontakten.
- Pass på at trimmeren er avslått.

### 1 Sett hoveddelen på vekselstrømsadapteren.

- Koble hoveddelen inn i vekselstrømsadapteren til den klikker på plass.
- Bruk én hånd til å ta av hoveddelen mens du holder nede vekselstrømsadapteren med den andre hånden.
- Dersom du lader apparatet med strømbryteren slått på, vil det starte i det du tar det ut av vekselstrømsadapteren.

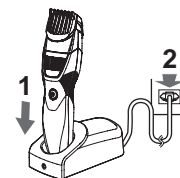

### 2 Sett støpselet inn i en stikkontakt.

- Ladetid varierer avhengig av nominell spenning. (Se side 198.)
- Kontroller at ladelampen lyser.

### 3 Koble støpselet fra strømmettet når apparatet er ferdig ladet.

(for økt sikkerhet og strømsparing)

- Ladelampen lyser selv etter at ladingen er fullført. Det er ingen identifikasjon som viser at "ladingen er fullført".

**Merk**

- Fortsatt lading vil ikke påvirke batteriets ytelse.
- Dersom det er forstyrrelser fra radioen eller andre kilder under bruk eller lading av apparatet, flytt deg til et annet sted for bruk av apparatet.
- Du kan ikke bruke trimmeren mens den lader.
- Når apparatet ikke brukes på 6 måneder eller mer, svekkes batteriet (batterivæske vil lekke osv.). Lad batteriet helt opp hver 6. måned.
- Du kan lade batteriet før det er helt utladet. Men vi anbefaler at du lader etter at batteriet er helt utladet. Batteriets levetid avhenger i stor grad av faktorer som hvordan det brukes og oppbevares.
- Anbefalt romtemperatur for lading er 0–35 °C. Batteriets ytelse kan svekkes utenfor denne anbefalte temperaturen.
- Når batteriet er fulladet, har det nok batteristrøm til omtrent 60 minutters bruk. (ER-GB44)  
Når batteriet er fulladet, har det nok batteristrøm til omtrent 50 minutters bruk. (ER-GB43)  
(Basert på tørr bruk ved 20–30 °C.)  
Driftstiden kan variere avhengig av bruksfrekvens og driftsmåte.
- Ved førstegangs opplading av apparatet, eller dersom apparatet ikke har vært i bruk i løpet av 6 måneder, kan ladetiden endres, eller det kan det ta noen minutter før ladelampen lyser. I tillegg kan brukstiden forkortes. I slike tilfeller skal trimmeren lades i mer enn 19 timer.

**Bruk****Bruke trimmeren**

- Pass på at trimmeren er avslått.
- Apparatet fungerer kanskje ikke i omgivelsestemperatur under omtrent 0 °C.

**1 Sett på kamtilbehøret og juster trimmehøyden etter behov. (Se side 191.)**

- Den kan også brukes uten kamtilbehør. (Trimmehøyde: ca. 0,5 mm)
- Faktisk skjegg lengde vil være litt lengre enn innstilt lengde.

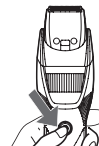
**2 Trykk på strømbyteren for å slå på strømmen.****Bruk av kamtilbehør**

- Pass på at trimmeren er avslått.
- Vær forsiktig så du ikke kutter deg i hånden med bladet når du fester eller fjerner kamtilbehøret.

**1 Skru hjulet til posisjon "1".**

**2 Sett kamtilbehøret inn i hoveddelen.  
Det skal klikke på plass.**

Trimme høyde (omtrentlig)	Kamtilbehør
1 mm til 10 mm	Kamtilbehør for skjegg

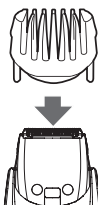

**3 Skru på hjulet for å bevege kamtilbehøret til ønsket trimmelengde (mellom 1 mm og 10 mm).**

Trimmelengde (mm) (omtrentlig)	1	1,5	2	2,5	3	3,5	4	4,5	5	5,5
Indikator	1	1,5	2	2,5	3	3,5	4	4,5	5	5,5

Trimmelengde (mm) (omtrentlig)	6	6,5	7	7,5	8	8,5	9	9,5	10
Indikator	6	6,5	7	7,5	8	8,5	9	9,5	10

- Faktisk skjegg lengde vil være litt lengre enn innstilt lengde.

**Ta av kamtilbehør**

Ta av kamtilbehøret fra hoveddelen.

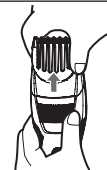

**Trimming av skjegg**

**Tørr trimming**

► **Trimming med kamtilbehør**

Ikke bruk trimmeren med barberkrem påført, eller hvis skjegget er vått.

- 1 Trykk på strømbryteren for å slå av hoveddelen.**
- 2 Sett på kamtilbehøret og juster hjulet.  
(Se denne siden.)**
- 3 Trykk på strømbryteren for å slå på hoveddelen.**

- 4** Hold hoveddelen med strømbryteren pekende oppover, og trim ved å føre bladet i kontakt med huden. Beveg deretter hoveddelen mot skjeggets vekstretning.

- Hårrester kan samle seg på innsiden av tilbehøret ved trimming av mye skjegg, fjern derfor håravfall hver gang du har brukt trimmeren.



► **Trimming uten kamtilbehør**

**Fasongtrimming av skjegg**

■ **Over og under leppene**

Hold hoveddelen med strømbryteren pekende nedover, og kutt en tvers linje med bladet i en 90° vinkel mot huden.

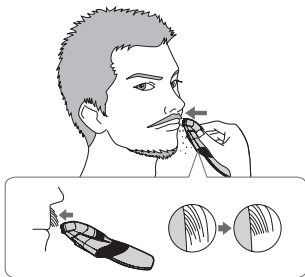

■ **Endene på barten**

Hold hoveddelen med strømbryteren pekende utover, og før bladet i kontakt med huden fra endene og trim gradvis.



■ **Skjegg**

Hold hoveddelen med strømbryteren pekende utover, og trim ved å føre bladet i kontakt med huden. Kutt langs en linje, mens du beveger hoveddelen fremover.



■ **Kinnskjegg**

Hold hoveddelen med strømbryteren pekende nedover, og trim ved å bevege hoveddelen nedover med bladet i en 90° vinkel mot huden.

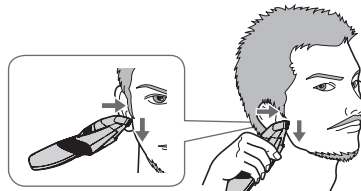

### Forming av håret rundt ørene

Form håret rundt ørene ved å holde hoveddelen sidelengs.



### Trimming av dunhår

Hold hoveddelen med strømbryteren pekende utover, og trim ved å føre bladet i kontakt med huden.



- Hvis du trimmer skjegget eller barten uten tilbehør, vil skjegget eller barten trimmes til en lengde på ca. 0,5 mm.

### Våt trimming

#### ► Trimming uten kamtilbehør

Klipp skjegget eller dunhåret med vann eller ansiktsvask.

Våt trimming reduserer friksjonen og gir et jevnt resultat. Våt trimming anbefales for å trimme fyldigere skjegg ned til en lengde på 0,5 mm uten bruk av tilbehør.

**1 Ta av kamtilbehøret.**

**2 Bruk vann, såpe el. på ansiktet ditt.**

**3 Trykk på strømbryteren for å slå på hoveddelen.**

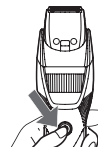

**4 Klipp skjegget sakte nedenfra og oppover, med strømbryteren pekende utover.**



### Merk

- Ikke bruk barberkrem, det kan føre til dårlig klippekvalitet på grunn av riving i bladene.
- Pass på å rengjøre hoveddelen med vann og smøre olje på bladene etter våt trimming.

### Rengjøring av trimmeren

- Rengjør hoveddelen og bladet etter hvert bruk. (Ved mangelfullt renhold vil bevegeligheten og skarpheten reduseres.)
- Ikke bruk tynner, bensin, alkohol eller andre kjemikalier. Dette kan føre til feil, sprekker eller misfarging av hoveddelen.  
Tørk av hoveddelen med en myk klut som er lett fuktet med kranvann eller såpevann.
- Pass på at trimmeren er avslått.

1. Ta apparatet ut av vekselstrømadapteren.

#### Fjerning av lett smuss

2. Ta av kamtilbehøret og slå på hoveddelen.
3. La vannet renne inn i vanninntaket foran på hoveddelen. Rengjør grundig i ca. 20 sekunder, og slå deretter av hoveddelen.

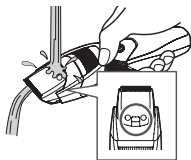

- Rens med vann og rist opp og ned flere ganger for å fjerne vannet.
- Vær forsiktig så du ikke slår hovedenheten mot vasken eller annet hardt objekt mens du får ut vannet. Dette kan føre til funksjonsfeil.

#### Fjerning av gjenstridig smuss

2. Ta av kamtilbehøret og bladet.
3. Rengjør hoveddelen, bladet og kamtilbehøret med rennende vann.

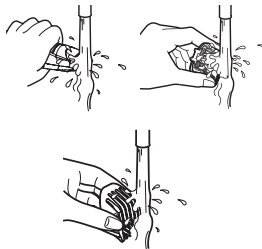

4. Tørk av med et håndkle og la apparatet lufttørke.

- Det tørker raskere når skjærekniven er tatt av.

5. Smør olje på bladet etter tørking.
6. Fest bladet og kamtilbehøret på hoveddelen.



#### Rengjøring med børste

1. Ta apparatet ut av vekselstrømadapteren.
2. Ta av kamtilbehøret og bladet.

3. Børst bort eventuelle hårrester fra hoveddelen og fra rundt bladet.

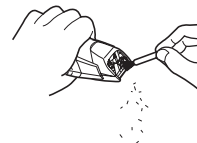

4. Børst bort eventuelle hårrester mellom det stasjonære bladet og det bevegelige bladet, mens du trykker ned rengjøringsspaken for å heve det bevegelige bladet.

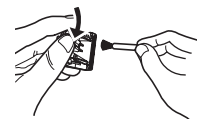

5. Smør olje på bladet.
6. Fest bladet og kamtilbehøret på hoveddelen.



## Smøring

- Smør olje på bladet før og etter hver bruk.

- 1** Ta av bladet.  
(Se denne siden.)
- 2** Påfør en oljedråpe på hvert anviste punkt.
- 3** Sett bladet på hoveddelen, slå på apparatet og la det stå på i ca. 5 sekunder.

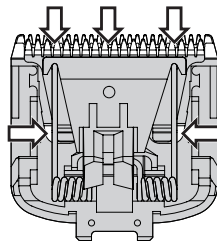

### ► Reservedeler

Reservedeler fås hos forhandleren eller et serviceverksted.

Reservedeler for ER-GB44/ER-GB43	Blad	WER9606
	Olje	WES003

- Bruk av andre blader enn det som er beregnet til produktet kan medføre nedsatt ytelse.
- Vi anbefaler Panasonic-oljen WES003.

## Ta av blad

Hold i hoveddelen, legg tommelen på bladene og skyv dem bort fra hoveddelen.

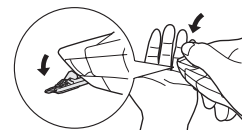

## Sette på bladet

Sett monteringskroken inn i bladinnfatningen på hoveddelen, og trykk til du hører et klikk.

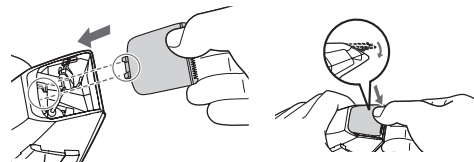

## Problemløsning

Gjennomfør følgende handlinger.  
Hvis problemet ikke kan løses, må du kontakte butikken der du kjøpe apparatet, eller et serviceverksted som er autorisert av Panasonic for reparasjon.

Problem	Handling
Hoveddelen er sløv.	<p>Frem til problemene er løst, må du følge framgangsmåten:</p> <ol style="list-style-type: none"> <li>1. Lad hoveddelen. (Se side 189.)</li> <li>2. Rengjør bladet og ha på olje. (Se side 193 til 195.)</li> <li>3. Bytt blad. (Se side 195.)</li> <li>4. Få batteriet byttet av et autorisert serviceverksted.</li> </ol>
Driftstiden er kort.	Lad batteriet kontinuerlig i ca. 19 timer for å gjenopplive det.
Hoveddelen sluttet å fungere.	<p>Dersom klipperen fremdeles bare fungerer få ganger etter lading, er batteriet dødt og må byttes ut. (Det kan lekke væske fordi batteriet nærmer seg slutten på levetiden.)</p> <p>Kontakt autorisert servicesenter for reparasjon.</p>

Problem	Handling
Hoveddelen kan ikke lades.	<ul style="list-style-type: none"> <li>▶ Dytt hoveddelen helt inn i ladepluggen og pass på at lampen for ladestatus lyser.</li> <li>▶ Lad innenfor den anbefalte ladetemperaturen, 0 til 35 °C.</li> </ul>
Hoveddelen blir ikke skikkelig ren etter jeg har tømt vannet ut av vanninntaket.	<ul style="list-style-type: none"> <li>▶ Hvis hoveddelen er veldig skitten, ta av bladet og vask med vann. (Se side 193 og 194.)</li> </ul>
Hoveddelen lager en høy lyd.	<ul style="list-style-type: none"> <li>▶ Påfør olje. (Se side 195.)</li> <li>▶ Kontroller at bladet korrekt satt inn.</li> </ul>

## Bladets levetid

Bladets levetid varierer etter hvor ofte og hvor lenge apparatet brukes.  
For eksempel er bladets levetid omtrent 3 år når apparatet brukes i 5 minutter 10 ganger i måneden.  
Bytt bladene hvis klippeeffekten reduseres kraftig til tross for riktig vedlikehold.

## Batteriets levetid

Batteriets levetid varierer etter hvor ofte og hvor lenge apparatet brukes.

Hvis batteriene lades én gang hver måned, vil levetiden være ca 3 år.

Hvis driftstiden er vesentlig kortere, selv etter en full lading, har batteriet nådd slutten av sin levetid.

## Ta ut det innebygde oppladbare batteriet

**Ta ut det innebygde oppladbare batteriet før du kaster hoveddelen.**

Batteriet må kasseres på en trygg måte.

Sørg for å kassere batteriet på en miljøstasjon hvis det finnes en.

Denne figuren må kun brukes ved kasting av hoveddelen, det skal ikke brukes ved reparasjon. Dersom du demonterer hoveddelen vil den ikke lenger være vanntett, noe som kan føre til funksjonssvikt.

- Ta apparatet ut av vekselstrømadapteren.
- Trykk på strømbryteren for å slå apparatet på, og la det være på helt til batteriet er fullstendig utladet.
- Utfør trinn ① til ⑫ og løft batteriet opp og ut.
- Pass på at du ikke kortslutter positive og negative terminaler på brukte batterier. Terminaler skal isoleres ved å bruke limbånd.

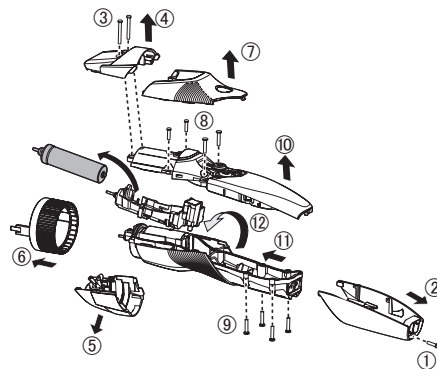

### Miljøvern og gjenbruk av materialer

Trimmeren inneholder et batteri av typen nikkelmetallhybrid.

Påse at batteriet kasseres på en miljøstasjon, dersom det er en slik der du bor.

## Spesifikasjoner

Strømkilde	Se typeskiltet på vekselstrømsadapteren.		
Motorspenning	1,2 V $\equiv$		
Ladetid (RE9-91)	ER-GB44	230 V~	Ca. 10 timer
		220 V~	Ca. 11 timer
	ER-GB43	230 V~	Ca. 8 timer
		220 V~	Ca. 9 timer
Luftbåren akustisk støy	55 dB(A) re 1 pW		

Dette produktet er kun beregnet til husholdningsbruk.

## Brukerinformasjon om innsamling av gammelt utstyr og brukte batterier

### Bare for EU og land med retursystemer



Slike symboler på produkter, emballasje, og/eller på medfølgende dokumenter betyr at brukte elektriske/elektroniske produkter og batterier ikke må blandes med vanlig husholdningsavfall.

For riktig håndtering og gjenvinning av gamle produkter og brukte batterier, vennligst lever dem til innsamlingssteder i samsvar med nasjonal lovgivning. Ved riktig håndtering av disse produktene og batteriene, hjelper du til med å spare verdifulle ressurser og forhindre potensielle negative effekter på menneskers helse og miljø.

For mer informasjon om innsamling og gjenvinning vennligst ta kontakt med din kommune.

Ukorrekt håndtering av dette avfallet kan medføre straffansvar, i overensstemmelse med nasjonal lovgivning.



### Merknader for batterisymbolet (nederste symbol)

Dette symbolet kan bli brukt i kombinasjon med et kjemisk symbol. I dette tilfellet etterkommer det kravet satt av direktivet for det kjemikaliet det gjelder.

## Sisältö

Turvatoimet.....	202	Trimmerin puhdistus.....	212
<b>Tärkeää tietoa</b> .....	<b>207</b>	Vianetsintä .....	214
<b>Osat</b> .....	<b>207</b>	Terän käyttöikä .....	215
<b>Valmistelu</b> .....	<b>208</b>	Akun kesto .....	215
<b>Käyttöohje</b> .....	<b>209</b>	Sisäänrakennetun akun poisto .....	216
<b>Parran leikkaaminen</b> .....	<b>210</b>	Tekniset tiedot .....	216

Kiitos että valitsit tämän Panasonic-tuotteen.

**Lue ohjeet kokonaan ennen laitteen käyttämistä ja säästä ne myöhempää käyttöä varten.**

## Varoitus

- Laitetta saavat käyttää yli 8-vuotiaat lapset ja henkilöt, joiden fyysiset, aistinvaraiset tai henkiset ominaisuudet ovat heikentyneet tai joilta puuttuu kokemus ja tieto, jos heitä valvotaan laitteen käytössä, heille on annettu ohjeet laitteen turvallisesta käytöstä ja he ymmärtävät laitteeseen liittyvät vaarat. Lapset eivät saa leikkiä laitteella. Lapset eivät saa puhdistaa laitetta tai tehdä kunnossapitotoimia laitteelle ilman valvontaa.
- Virtajohtoa ei voi vaihtaa. Jos johto on vahingoittunut, verkkolaite tulee hävittää.

- Tätä MÄRKÄ/KUIIVA -laitetta voi käyttää märkä- tai kuiva-ajoon. Vesitiivistä laitetta voi käyttää suihkussa, ja sen voi puhdistaa vedessä. Seuraava merkki tarkoittaa, että laite sopii käytettäväksi kylvyssä tai suihkussa.



- Älä käytä mitään muuta kuin toimitettua verkkolaitetta mihinkään tarkoitukseen.  
Älä myöskään käytä mitään muuta tuotetta toimitetulla verkkolaitteella. (Katso sivu 207.)
- Tämä symboli ilmaisee, että sähkölaitteen yhdistäminen verkkovirtaan vaatii erityisen irrotettavan verkkolaitteen. Verkkolaitteen tyyppiviite on merkitty lähelle symbolia.





## Turvatoimet

Jotta vältetään loukkaantumisen, hengen menetyksen, sähköiskun, tulipalon ja omaisuusvahinkojen vaaralta, seuraavia turvatoimia tulee aina noudattaa.

### Kuvakkeiden selitykset

Seuraavia kuvakkeita käytetään luokittelemaan ja kuvaamaan vaaran, loukkaantumisen ja omaisuuden vahingoittumisen taso, jos varoitukset jätetään huomiotta ja laitetta käytetään väärin.

 <b>VAARA</b>	Ilmaisee vakavaan loukkaantumiseen tai kuolemaan johtavan mahdollisen vaaran.
 <b>VAROITUS</b>	Ilmaisee mahdollisen vaaran joka voi aiheuttaa vakavan loukkaantumisen tai hengenmenetyksen.
 <b>HUOMIO</b>	Ilmaisee vaaran joka voi aiheuttaa lievän loukkaantumisen tai omaisuusvahingon.

Seuraavia kuvakkeita käytetään luokittelemaan ja kuvaamaan noudatettavien ohjeiden tyyppiä.



Tätä kuvaketta käytetään hälyttämään käyttäjiä tietystä käyttömenettelytavasta jota ei tule noudattaa.



Tätä kuvaketta käytetään hälyttämään käyttäjiä tietystä käyttömenettelytavasta jota tulee noudattaa yksikön turvallisen käytön varmistamiseksi.



## VAROITUS

### ► Syöttövirta

**Älä liitä virtapistoketta pistorasiaan tai irrota sitä pistorasiasta märillä käsillä.**



- Näin toimiminen voi aiheuttaa sähköiskun tai loukkaantumisen.





## VAROITUS

Älä upota verkkovirtaliitintä veteen tai pese sitä vedellä.

Verkkovirtaliitintä ei saa asettaa vedellä täytetyn pesualtaan tai ammeen yläpuolelle tai niiden lähelle.

Älä koskaan käytä laitetta jos sen verkkovirtaliitin on vahingoittunut tai jos virtapistoke on pistorasiaan väljä.



Älä vahingoita virtajohtoa tai virtapistoketta.

• Älä aiheuta virtajohtolle tai virtapistokkeelle pintavaurioita, muuta niitä, väännä tai vedä väkisin.

Älä myöskään aseta virtajohdon päälle mitään raskasta, kierrä sitä tai aseta puristuksiin.

- Tämä saattaa aiheuttaa palovamman, sähköiskun tai tulipalon oikosulun seurauksena.

Älä käytä tavalla, jossa pistorasian tai johdotuksen nimellisteho ylittyy.



- Nimellistehon ylittäminen, joka johtuu siitä että liian monta pistoketta on yhdistetty yhteen pistorasiaan, voi aiheuttaa ylikuumentumisesta johtuvan tulipalon.

Varmista aina, että laitetta käytetään käyttöjännitteellä, joka on yhteensopiva verkkovirtaliittimen nimellisjännitteen kanssa.



Työnnä virtapistoke loppuun asti.

- Ohjeen noudattamatta jättäminen voi aiheuttaa tulipalon tai sähköiskun.

Irrota virtapistoke pistorasiasta aina ennen puhdistusta.



- Ohjeen noudattamatta jättäminen voi aiheuttaa sähköiskun tai loukkaantumisen.

Puhdista säännöllisesti virtapistoke ja laitepistoke estääksesi pölyn kertymistä.



- Ohjeen noudattamatta jättäminen voi aiheuttaa tulipalon kosteudesta johtuvan eristyshäiriön seurauksena.  
Irrota virtapistoke ja pyyhi se kuivalla liinalla.



## VAROITUS

### ► Poikkeavuuksien tai virhetoimintojen tapauksessa

**Jos toiminta on tavallisuudesta poikkeavaa tai siinä on virhetoimintoja, lopeta käyttö välittömästi ja irrota virtapistoke.**

- Ohjeen noudattamatta jättäminen voi aiheuttaa tulipalon, sähköiskun tai loukkaantumisen.

#### <Poikkeavuus tai toimintahäiriöt>



- **Laite tai verkkovirtaliitin on jollain tavalla rakenteeltaan muuttunut tai se on epänormaalin kuuma.**
  - **Laite tai verkkovirtaliitin haisee palaneelta.**
  - **Laite tai verkkovirtaliitin pitää latauksen aikana epänormaalia ääntä.**
- Ota heti yhteyttä valtuutettuun huoltoliikkeeseen ja pyydä laitteen tarkistusta tai korjausta.

### ► Tämä tuote



**Tuotteessa on kiinteä ladattava akku. Älä heitä tuotetta tuleen tai kuumaan paikkaan.**

- Niin toimiminen voi aiheuttaa ylikuumentumisen, syttymisen tai räjähtämisen.

### Älä muuntele tai korjaa laitetta.



- Niin tekeminen voi aiheuttaa tulipalon, sähköiskun tai loukkaantumisen. Ota yhteyttä valtuutettuun huoltoliikkeeseen korjaamista varten (akun vaihto jne.).

### Älä pura laitetta koskaan, paitsi sitä hävittäessäsi.



- Niin tekeminen voi aiheuttaa tulipalon, sähköiskun tai loukkaantumisen.

### ► Onnettomuuksien ehkäiseminen

#### Älä säilytä lasten ulottuvilla. Älä anna lasten käyttää laitetta.



- Osien tai tarvikkeiden laittaminen suuhun voi aiheuttaa tapaturman tai vamman.

**Jos öljyä niellään vahingossa, älä yritä oksennuttaa sitä pois, vaan juo paljon vettä ja ota yhteyttä lääkäriin.**



**Jos öljyä menee silmiin, pese ne välittömästi juoksevalla vedellä ja ota yhteys lääkäriin.**

- Ohjeen noudattamatta jättäminen voi johtaa terveyshaittoihin.

## HUOMIO

### ► Ihon suojeleminen

Älä paina terää voimakkaasti ihoasi tai huuliasi vasten.

-  Älä käytä tätä tuotetta mihinkään muuhun tarkoitukseen kuin parran trimmaamiseen.
  - Ohjeen noudattamatta jättäminen voi aiheuttaa ihovaurioita.

-  Älä laita teriä suoraan korvien tai epätasaisen ihon päälle (esim. turvottavan kohdan, vammojen tai luomien tai muiden ihomuutosten).
  - Ohjeen noudattamatta jättäminen voi vahingoittaa korvia tai epätasaista ihoa.

-  Tarkista ennen käyttöä, että terät eivät ole vahingoittuneet tai vääntyneet.
  - Ohjeen noudattamatta jättäminen voi aiheuttaa ihovaurion.

### ► Huomioi seuraavat varoitukset

-  Älä salli metallisten kohteiden tai roskien olla kosketuksissa virta- tai latauspistokkeeseen.
  - Ohjeen noudattamatta jättäminen voi aiheuttaa oikosulusta johtuvan sähköiskun tai tulipalon.

Älä pudota laitetta tai iske sitä muita esineitä vasten.

-  - Ohjeen noudattamatta jättäminen voi aiheuttaa loukkaantumisen.

Älä kierrä virtajohtoa verkkovirtaliittimen tai rungon ympärille säilytyksen ajaksi.

-  - Ohjeen noudattamatta jättäminen voi aiheuttaa virtajohdon katkeamisen tai oikosulusta johtuvan tulipalon.

Irrota virtajohto pistorasiasta kun laite ei ole latauksessa.

-  - Ohjeen noudattamatta jättäminen voi aiheuttaa sähköiskun tai tulipalon, joka johtuu eristyksen heikkenemisestä aiheutuvasta sähkövuodosta.

Irrota virtapistoke pitämällä kiinni virtapistokkeesta virtajohdon sijaan.

-  - Ohjeen noudattamatta jättäminen voi aiheuttaa sähköiskun tai loukkaantumisen.

Poistetun akun käsittely hävittämisen yhteydessä



## VAARA

Ladattava akku on tarkoitettu käytettäväksi vain tässä laitteessa. Älä käytä akkua muiden tuotteiden kanssa.

Älä lataa akkua sen jälkeen kun se on poistettu laitteesta.

Älä heitä tuleen tai altista kuumuudelle.

Älä juota, pura tai muuta akkua.

Älä anna akun positiivisen ja negatiivisen navan olla yhteydessä metallisten esineiden kautta.

Älä kanna tai säilytä akkua yhdessä metallisten korujen, kuten kaulakorujen ja hiussolkien, kanssa.

Älä koskaan kuori putkea.

- Ohjeen noudattamatta jättäminen voi aiheuttaa ylikuumentumisen, syttymisen tai räjähtämisen.

**Akku sisältää emäksistä nestettä. Jos se pääsee kosketuksiin silmien kanssa, älä hiero silmiä vaan huuhtelee perusteellisesti puhtaalla vedellä, kuten hanavedellä.**

- Ohjeen noudattamatta jättäminen voi aiheuttaa näkökyvyn menetyksen.

→ Ota välittömästi yhteys lääkäriin.



## VAROITUS

**Pidä ladattava akku poissa lasten ja pikkulasten ulottuvilta poistamisen jälkeen.**



- Akku vaurioittaa elimistöä, jos se niellään vahingossa.

- Jos tämä tapahtuu, ota välittömästi yhteys lääkäriin.

**Akku sisältää emäksistä nestettä. Jos se pääsee kosketuksiin ihon tai vaateiden kanssa, huuhtelee hanaveden kaltaisella puhtaalla vedellä.**



- Ohjeen noudattamatta jättäminen voi aiheuttaa ihovaurion.

## Tärkeää tietoa

- Varmista liitännän kiinnitys jokaisen käyttökerran jälkeen. Muutoin, lapset voivat irrottaa terän ja vahingossa nielaista sen, tai terä voi menettää muotonsa.
- Lisää öljyä terään ennen jokaista käyttökertaa sekä jokaisen käyttökerran jälkeen. (Katso sivu 213.) Öljyn laittamatta jättäminen saattaa aiheuttaa seuraavia ongelmia.
  - Terä on tylsynyt.
  - Lyhentynyt käyttöaika.
  - Kovempi ääni.
- Trimmeri saattaa lämmetä käytön ja/tai latauksen aikana. Tämä on normaalia.
- Tarkista ennen lisävarusteen käyttämistä, että se on kiinnitetty oikein. Muuten parta voi leikkautua liian lyhyeksi.
- Säilytä laitetta käytön jälkeen paikassa, jossa ei ole suuri kosteus. Laiminlyönti voi aiheuttaa kondensaatiosta tai ruosteesta johtuvan vikatilän.
- Laitteella ei saa trimmata eläimiä.
- Lataa laite oikein näiden käyttöohjeiden mukaisesti. (Katso sivu 208 "Lataaminen".)
- Tämä laite sisältää akun, joka on vain osaavan ammattilaisen vaihdettavissa. Ota yhteyttä valtuutettuun palvelukeskukseen korjauksen osalta.

## Osat

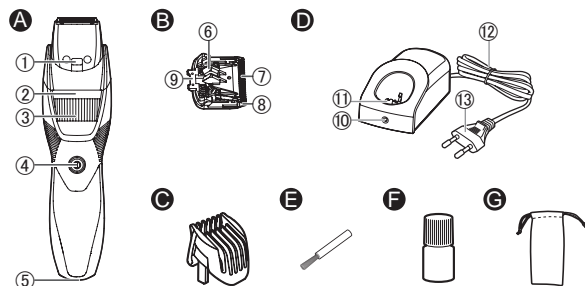

### A Laitteen runko

- 1 Tulovesi
- 2 Leikkuukorkeuden osoitin
- 3 Valitsin (korkeuden säädin)
- 4 Käyttökytkin
- 5 Pistokeliitin

### B Terä

- 6 Puhdistusvipu
- 7 Liikkuva terä
- 8 Kiinteä terä
- 9 Kiinnityskoukku

### C Kampaosa parralle (1–10 mm)

### D Verkkovirtaliitin (RE9-91)

- 10 Latauksen merkkivalo
- 11 Latauspistoke
- 12 Virtajohto
- 13 Virtapistoke

### Lisätarvikkeet

- E Puhdistusharja
- F Öljy
- G Pussi **ER-GB44**

## Valmistelu

### Lataaminen

- Pyyhi pois kaikki vesipisarat tai lika laitteen pistokeliittäimestä.
- Varmista, että laite on kytketty pois päältä.

#### 1 Aseta laite verkkovirtaliittimeen.

- Liitä laite verkkovirtaliittimeen, kunnes se napsahtaa paikalleen.
- Irrota runko yhdellä kädellä ja samalla painaen verkkovirtaliitintä toisella kädellä.
- Jos lataat laitetta käyttökytkin käyttöasentoon asetettuna, se alkaa toimimaan irrottaessasi verkkovirtaliitintä.

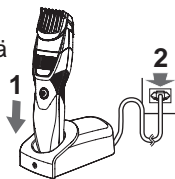

#### 2 Kytke virtapistoke talouden pistorasiaan.

- Latausaika riippuu nimellisjännitteestä. (Katso sivu 216.)
- Tarkista, että latauksen merkkivalo palaa.

#### 3 Ota virtapistoke pois seinästä, kun lataaminen on valmis.

- (turvallisuuden ja energiankulutuksen takia)
- Latauksen merkkivalo jatkaa palamista, kun lataus on valmis. Mikään merkkivalo ei ilmaise, että "lataus on valmis".

### Huomautuksia

- Akun latauksen jatkaminen ei vaikuta akun suorituskykyyn.
- Jos radiosta tai muista lähteistä kuuluu ääntä tätä laitetta käyttäessä tai ladatessa, siirrä toiseen sijaintipaikkaan laitteen käyttämiseksi.
- Et voi käyttää leikkuria latauksen aikana.
- Jos laitetta ei käytetä 6 kuukauteen tai pidempään, akku heikkenee (akkunestettä vuotaa jne.). Lataa akku täyteen joka 6. kuukausi.
- Voit ladata akun ennen kuin se on täysin purkautunut. On kuitenkin suositeltavaa ladata, kun akku on täysin purkautunut. Akun käyttöikä riippuu oleellisesti sellaisista tekijöistä kuin käytötavasta ja säilyttämisestä.
- Suositeltu latauslämpötila on 0 °C-35 °C. Akun suorituskyky saattaa heiketä suositellun lämpötilan ulkopuolella.
- Täydellä latauksella laitetta voi käyttää noin 60 minuuttia. (ER-GB44)  
Täydellä latauksella laitetta voi käyttää noin 50 minuuttia. (ER-GB43)  
(Perustuu kuivaan käyttöön 20 °C-30 °C:ssa.)  
Käyttöaika voi olla erilainen riippuen käyttötiheydestä ja käytötavasta.
- Kun laitetta ladataan ensimmäisen kerran tai kun sitä ei ole käytetty yli 6 kuukauteen, latausaika voi vaihdella tai latauksen lampun ilmoitusvalo ei ehkä pala muutama minuuttiin. Lisäksi käyttöaika voi lyhentyä. Tässä tilanteessa lataa sitä yli 19 tunnin ajan.

# Käyttöohje

## Trimmerin käyttö

- Varmista, että laite on kytketty pois päältä.
- Laite ei ehkä toimi, jos ympäristön lämpötila noin 0 °C tai alhaisempi.

### 1 Kiinnitä kampaosa ja säädä leikkauskorkeutta tarpeen mukaan. (Katso tämä sivu.)

- Laitetta voi käyttää myös ilman kampaosaa. (Leikkuukorkeus: noin 0,5 mm)
- Todellinen parran pituus on hieman pidempi kuin säätämäsi korkeus.

### 2 Laita virta päälle käyttökytintä painamalla.

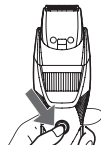

## Kampaosan käyttö

- Varmista, että laite on kytketty pois päältä.
- Varo, ettei terä leikkaa kättäsi, kun kiinnität tai irrotat kampaosan.

### 1 Käännä pääkytkin "1" -asentoon.



### 2 Kiinnitä kampaosa päärunkoon niin, että se napsahtaa.

Leikkuukorkeus (arvio)	Kampaosa
1–10 mm	Kampaosa parralle

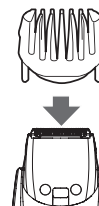

### 3 Käännä valitsinta ja siirrä kampaosa haluttuun leikkuupituuteen (1-10 mm).

Leikkuupituus (mm) (arvio)	1	1,5	2	2,5	3	3,5	4	4,5	5	5,5
Ilmaisin	1	1,5	2	2,5	3	3,5	4	4,5	5	5,5

Leikkuupituus (mm) (arvio)	6	6,5	7	7,5	8	8,5	9	9,5	10
Ilmaisin	6	6,5	7	7,5	8	8,5	9	9,5	10

- Todellinen parran pituus on hieman pidempi kuin säätämäsi korkeus.

### Kampaosan irrottaminen

Poista kampaosa laitteesta.

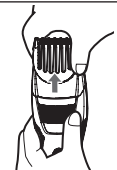

## Parran leikkaaminen

### Leikkaus kuivana

#### ► Leikkaaminen kampaosalla

Älä käytä partavaahdolla tai jos parta on märkä.

- 1** Paina käyttökytkintä kytkeäksesi laitteen pois päältä.
- 2** Liitä kampaosa ja säädä valitsinta. (Katso sivu 209.)
- 3** Paina käyttökytkintä kytkeäksesi laitteen virran päälle.
- 4** Pidä laitetta käyttökytkin ylöspäin, ja trimmaa tuomalla terä kosketuksiin ihon kanssa ja siirtämällä laitetta parran kasvusuuntaa vastaan.

- Leikattuja partakarvoja voi kerääntyä laitteen sisään, jos partaa leikataan paljon, joten poista karvat jokaisen käytön jälkeen.

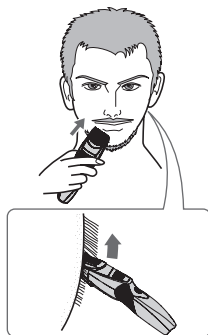

#### ► Leikkaaminen ilman kampaosaa

##### Parran muotoilu

##### ■ Huulten yläpuolelta ja alapuolelta

Pidä runkoa käyttökytkin alaspäin ja leikkaa linjan yli terän ollessa 90° kulmassa ihoa vasten.

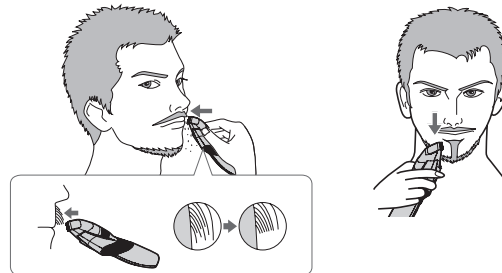

##### ■ Viiksien päät

Pidä laitetta käyttökytkin ulospäin ja trimmaa vaiheittain päistä tuomalla terä kosketuksiin ihon kanssa.





### ■ Parta

Pidä runkoa käyttökytkin ulospäin ja trimmaa tuomalla terä kosketuksiin ihon kanssa ja leikkaamalla linjaa pitkin siirtäen laitetta eteenpäin.



### ■ Pulisongit

Pidä laitetta käyttökytkin alaspäin ja trimmaa siirtämällä runkoa alasuuntaisesti terän ollessa 90° kulmassa pulisonkeihin nähden.

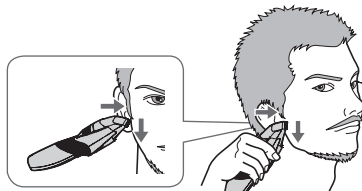

### Hiusten muotoilu korvien ympäriltä

Leikkaa hiukset korvien ympäriltä pitämällä laitetta sivuttain.



### Haivenien leikkaaminen

Pidä laitetta käyttökytkin ulospäin ja trimmaa tuomalla terä kosketuksiin ihon kanssa.



- Leikatessa hiuksia tai partaa ilman lisäosaa laite leikkaa hiukset tai parran n. 0,5 mm:n pituisiksi.

### Leikkaus märkänä

#### ► Leikkaaminen ilman kampaosaa

Leikkaa parta tai ohuet, hienot karvat niin, että kasvoillasi on vettä tai kasvojenpuhdistusainetta. Leikkaaminen märkänä vähentää kitkaa ja mahdollistaa tasaisen tunnun. Märkää leikkausta suositellaan tuuhean parran leikkaamiseen 0,5 mm:n pituuteen ilman lisäosaa.

- 1 Irrota kampaosa.
- 2 Lisää kasvoillesi vettä, saippuaa tms.
- 3 Paina käyttökytkintä kytkeäksesi laitteen virran päälle.

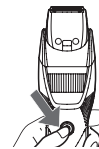

- 4** Leikkaa parta liikuttamalla trimmeriä hitaasti alhaalta ylöspäin virtakytkin ulospäin.



### Huomautuksia

- Älä käytä partavaahtoa, koska se voi heikentää leikkauksen tehoa terien naarmuuntumisen vuoksi.
- Huuhtele laitteen runko vedellä ja laita öljyä teriin märän leikkuun jälkeen.

### Trimmerin puhdistus

- Puhdista laitteen runko ja terä aina käytön jälkeen. (Jos puhdistusta ei suoriteta, liike heikkenee ja terät tylsistyvät.)
- Älä käytä tinneriä, bensiiniä, alkoholia tai muita kemikaaleja. Niillä voi aiheutua vikatila, halkeamia tai rungon värin muuntumista. Käytä rungon pyyhkimiseen ainoastaan pehmeää liinaa, joka on kostutettu puhtaalla vesijohtovedellä tai saippuaa sisältävällä vesijohtovedellä.
- Varmista, että laite on kytketty pois päältä.

1. Irrota laitteen runko vaihtovirtasovittimesta.

#### Poistaaksesi kevyen lian

2. Irrota kampaosa ja kytke päälle laite.
3. Laske vettä tuloveden reikään rungon etupuolella, huuhtelee perusteellisesti noin 20 sekunnin ajan ja kytke sitten laite pois päältä.

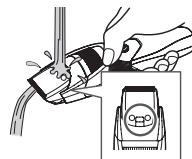

#### Poistaaksesi raskaan lian

2. Irrota kampaosa ja terä.
3. Puhdista runko, terä ja kampaosa juoksevilla vedellä.

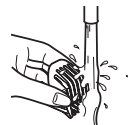

- Huuhtelee vedellä ja ravistelee useita kertoja veden poistamiseksi.
- Varo ettet iske päärunkoa vesialtaaseen tai muuhun kohteeseen vettä poistaessasi. Jos niin käy, laitteeseen voi tulla toimintahäiriö.

4. Pyyhi vesi pois pyyhkeellä ja anna kuivua itsekseen.

- Laite kuivuu nopeammin, jos terä on irrotettu.

5. Lisää terään öljyä kuivumisen jälkeen.

6. Liitä terä ja kampaosa runkoon.

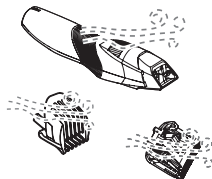

### Puhdistus harjalla

1. Irrota laite vaihtovirtasovittimesta.

2. Irrota kampaosa ja terä.

3. Harjaa irtahiukset rungosta ja terien ympäriltä.

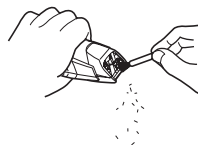

4. Harjaa irtahiukset kiinteän ja liikkuvan terän välistä; nosta liikkuva terä pitämällä puhdistusvipua painettuna.



5. Levitä öljyä terälle.

6. Liitä terä ja kampaosa runkoon.

### Voitelu

• Lisää öljyä terään ennen jokaista käyttökertaa sekä jokaisen käyttökerran jälkeen.

**1** Irrota terä.  
(Katso sivu 214.)

**2** Lisää tippa öljyä jokaiseen merkittyyn kohtaan.

**3** Kiinnitä terä runkoon, kytke virta päälle ja anna käydä noin 5 sekuntia.

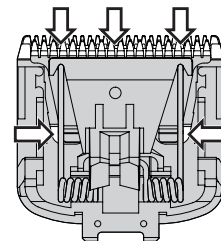

#### ► Varaosat

Varaosaia on saatavilla jälleenmyyjästäsi tai huoltoliikkeestä.

Varaosat malliin ER-GB44/ER-GB43	Terä	WER9606
	Öljy	WES003

• Älä käytä mitään muuta kuin laitteeseen suunniteltua osaa, koska se saattaa aiheuttaa vikaa laitteen toimintaan.

• Suosittelemme Panasonicin öljyä WES003.

**Terän irrottaminen**

Pidä kiinni rungosta, aseta peukalosi teriä vasten ja työnnä teriä rungosta poispäin.

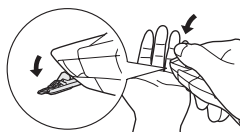
**Terän kiinnitys**

Kiinnitä kiinnityskoukku teränpitimeen ja työnnä kunnes kuulet napsahduksen.

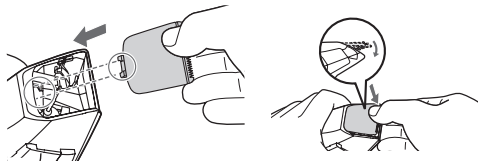
**Vianetsintä**

Suorita seuraavat toimenpiteet.

Jos ongelmat eivät vielääkään ratkea, ota yhteys liikkeeseen, josta ostit laitteen, tai Panasonicin korjauksiin valtuuttamaan huoltoliikkeeseen.

**Ongelma****Tehtävä asia**

Päärunko on tylsistynyt.

- ▶ Kunnes ongelmat on ratkaistu, noudata kaikkia seuraavia menettelyjä:
  1. Lataa laite.  
(Katso sivu 208.)
  2. Puhdista terä ja laita öljyä.  
(Ks. sivut 212 ja 213.)
  3. Vaihda terä.  
(Katso tämä sivu.)
  4. Akku on vaihdettava valtuutetussa huoltoliikkeessä.

Käyttöaika on lyhyt.

Lataa akkua noin 19 tunnin ajan yhtäjaksoisesti saadaksesi sen uudelleen toimimaan. Jos latauksen jälkeenkin jää vain muutama käyttökerta, akun käyttöikä on loppunut. (Nestettä saattaa vuotaa kulumisen takia akun käyttöiän lopussa.) Ota yhteyttä valtuutettuun huoltoliikkeeseen korjaamista varten.

Päärunko lakkasi toimimasta.

Ongelma	Tehtävä asia
Laitetta ei voi ladata.	<ul style="list-style-type: none"> <li>▶ Työnnä laitteen runko latauspistokkeeseen pohjaan asti ja varmista että latausilmaisimen valo palaa.</li> <li>▶ Lataa suositellussa latauslämpötilassa 0 °C – 35 °C.</li> </ul>
Laitetta ei voi puhdistaa kunnolla edes silloin, kun vettä kaadetaan tulovesireikään.	<ul style="list-style-type: none"> <li>▶ Jos laite on hyvin likainen, irrota terä ja pese vedellä. (Ks. sivut 212 ja 213.)</li> </ul>
Laitte pitää kovaa ääntä.	<ul style="list-style-type: none"> <li>▶ Laita öljyä. (Katso sivu 213.)</li> <li>▶ Varmista, että terä on kiinnitetty oikein.</li> </ul>

## Terän käyttöikä

Terän käyttöikä riippuu laitteen käyttöiheydestä ja käyttöajasta.

Terän käyttöikä on esimerkiksi 3 vuotta, jos laitetta käytetään 5 minuutin ajan 10 kertaa kuussa.

Vaihda terät, jos leikkuuteho laskee merkittävästi asianmukaisesta hoidosta huolimatta.

## Akun kesto

Akkujen käyttöikä riippuu käyttöiheydestä ja käytön pituudesta. Jos akku ladataan kerran kuukaudessa, käyttöikä on noin 3 vuotta.

Jos käyttöaika on merkittävästi lyhyempi täyden latauksen jälkeen, akku on tullut käyttöikänsä päähän.

## Sisäänrakennetun akun poisto

### Poista sisäänrakennettu akku ennen päärunгон hävittämistä.

Akku tulee irrottaa turvallisesti.

Varmista, että akku hävitetään ongelmajätekeskuksen kautta, mikäli maassasi on sellainen.

Tätä lukua tulee käyttää vain laitteen runkoa hävitettäessä, ei sen korjaamiseksi. Jos purat laitteen rungon itse, se ei tule enää olemaan vedenpitävä, mikä voi aiheuttaa siihen vikatilan.

- Irrota päärunko vaihtovirtasovittimesta.
- Laita virta päälle painamalla virtakytkintä ja pidä virta päällä kunnes akku on purkautunut kokonaan.
- Suorita vaiheet ① – ⑫, nosta akkua ja poista se.
- Varo oikosulkemasta irrotetun akun positiivisia ja negatiivisia terminaaleja, ja eristä terminaalit teipillä.

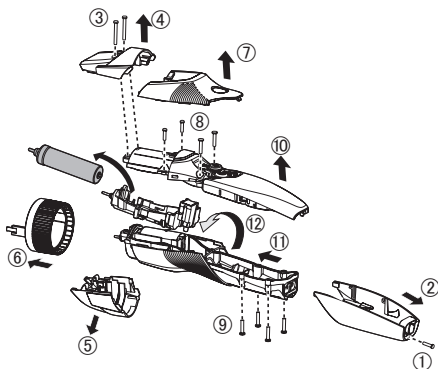

216

### Ympäristönsuojelu ja materiaalien kierrätys

Tässä trimmerissä on nikkelimetallihydridiakku.

Varmista, että akku hävitetään ongelmajätekeskuksen kautta, mikäli maassasi on sellainen.

### Tekniset tiedot

Virtalähde	Katso verkkolaitteen arvokilvestä.		
Moottorin jännite	1,2 V $\equiv$		
Latausaika (RE9-91)	ER-GB44	230 V~	10 tunnin välein
		220 V~	11 tunnin välein
	ER-GB43	230 V~	8 tunnin välein
		220 V~	9 tunnin välein
Ilmassa kantautuva melu	55 (dB(A) re 1 pW)		

Tämä tuote on tarkoitettu vain kotitalouskäyttöön.

## Vanhojen laitteiden ja paristojen hävittäminen Vain EU-jäsenmaille ja kierrätysjärjestelmää käyttävillä mailla



Tämä symboli tuotteissa, pakkauksessa ja/tai asiakirjoissa tarkoittaa, että käytettyjä sähköllä toimivia ja elektronisia tuotteita eikä paristoja ei saa laittaa yleisiin talousjätteisiin.

Johda vanhat tuotteet ja käytetyt paristot käsittelyä, uusiointia tai kierrätystä varten vastaaviin keräyspisteisiin laissa annettujen määräysten mukaisesti.

Hävittämällä tuotteet asiaankuuluvasti, autat samalla suojaamaan arvokkaita luonnonvaroja ja estämään mahdollisia negatiivisia vaikutuksia ihmiseen ja luontoon. Lisätietoa keräämisestä ja kierrätyksestä saa paikalliselta jätehuollosta vastuulliselta viranomaiselta.

Maiden lainsäädännön mukaisesti tämän jätteen määräystenvastaisesta hävittämisestä voidaan antaa sakkorangaistuksia.



### Huomautus paristosymbolista (symboli alhaalla)

Tämä symboli voidaan näyttää jonkin kemiallisen symbolin yhteydessä. Siinä tapauksessa se perustuu vastaaviin direktiiveihin, jotka on annettu kyseessä olevalle kemikaalille.





# Panasonic

Instrukcja obsługi

(Do użytku domowego) Akumulatorowy trymer do zarostu

Nr modelu ER-GB44/ER-GB43

Polski

## Spis treści

---

<b>Środki ostrożności</b> .....	222	<b>Rozwiązywanie problemów</b> .....	234
<b>Ważne informacje</b> .....	227	<b>Trwałość ostrza</b> .....	236
<b>Opis części</b> .....	227	<b>Żywotność akumulatora</b> .....	236
<b>Przygotowanie</b> .....	228	<b>Wymywanie wbudowanego akumulatora</b> .....	236
<b>Sposób użycia</b> .....	229	<b>Dane techniczne</b> .....	237
<b>Przycinanie zarostu</b> .....	230		
<b>Czyszczenie maszynki</b> .....	232		

Dziękujemy za zakup produktu firmy Panasonic.

**Przed rozpoczęciem użytkowania tego urządzenia prosimy o przeczytanie całej instrukcji i zachowanie jej do wykorzystania w przyszłości.**

## Ostrzeżenie

- Urządzenie może być używane przez dzieci w wieku powyżej 8 lat, osoby o ograniczonej sprawności ruchowej, sensorycznej lub intelektualnej oraz osoby nieposiadające odpowiedniego doświadczenia i umiejętności, jeśli są one odpowiednio nadzorowane lub zostały poinstruowane w zakresie używania urządzenia w bezpieczny sposób i rozumieją związane z tym ryzyko. Dzieci nie powinny bawić się tym urządzeniem. Czyszczenie oraz konserwacja nie powinny być wykonywane przez dzieci bez nadzoru.
- Przewód zasilający jest niewymienialny. Jeśli przewód zasilający ulegnie uszkodzeniu, zasilacz należy wymienić na nowy.

- Urządzenie może być używane do strzyżenia na mokro lub na sucho. Urządzenie jest wodoszczelne i można z niego korzystać pod prysznicem, a także czyścić je wodą. Poniższy symbol oznacza możliwość użycia w wannie lub pod prysznicem.



- Nie używaj do jakichkolwiek czynności żadnego innego zasilacza niż dostarczony z produktem. Ponadto, nie używaj żadnych innych urządzeń z dostarczonym zasilaczem. (Patrz strona 227).
- Poniższy symbol wskazuje, że określony odłączany zasilacz wymagany jest do podłączenia urządzenia elektrycznego do sieci elektrycznej. Obok symbolu znajduje się numer referencyjny kompatybilnego typu zasilacza.





## Środki ostrożności

Aby zmniejszyć ryzyko urazu, utraty życia, porażenia prądem elektrycznym, pożaru i uszkodzenia mienia, należy przestrzegać następujących środków ostrożności.

### Wyjaśnienie użytych symboli

Poniższe symbole klasyfikują i opisują poziom zagrożenia, rodzaj urazu oraz uszkodzenia własności w przypadku niezastosowania się do ostrzeżenia i nieprawidłowego użycia produktu.

 <b>NIEBEZPIECZEŃSTWO</b>	<p>Sygnalizuje potencjalne zagrożenie, które spowoduje poważne uszkodzenie ciała lub śmierć.</p>
 <b>OSTRZEŻENIE</b>	<p>Sygnalizuje potencjalne zagrożenie, które może spowodować poważne uszkodzenie ciała lub śmierć.</p>
 <b>UWAGA</b>	<p>Sygnalizuje zagrożenie, które może spowodować drobne urazy ciała lub szkody materialne.</p>

Poniższe symbole klasyfikują i opisują typ instrukcji, których należy przestrzegać.



Ten symbol oznacza, że nie należy wykonywać określonej procedury.



Ten symbol oznacza, że procedura musi zostać wykonana, aby obsługa urządzenia była bezpieczna.



## OSTRZEŻENIE

### ► Zasilanie

**Nie podłączaj wtyczki zasilania do gniazda elektrycznego ani nie odłączaj jej mokrą ręką.**



- Może to spowodować porażenie prądem lub obrażenia ciała.



## OSTRZEŻENIE

Nie wolno zanurzać zasilacza w wodzie ani myć go wodą.

Nie umieszczaj zasilacza w pobliżu zlewu ani wanny, a także nad nimi, jeśli znajduje się w nich woda.

W żadnym wypadku nie używaj urządzenia, jeżeli zasilacz został uszkodzony lub jeżeli wtyczka zasilania wetknięta do kontaktu jest poluzowana.



Nie niszcź przewodu ani wtyczki zasilania.

- Nie niszcź, nie modyfikuj, nie zginaj na siłę ani nie ciągnij przewodu lub wtyczki zasilania.

Nie wolno również kłaść ciężkich przedmiotów na przewodzie zasilającym, skręcać ani przytrząskiwać przewodu zasilającego.

- Może to prowadzić do oparzenia, porażenia prądem lub pożaru z powodu zwarcia.

Nie używaj urządzenia niezgodnie z parametrami domowej instalacji lub sieci elektrycznej.



- Przekroczenie parametrów poprzez podłączenie zbyt wielu wtyczek do jednego gniazda elektrycznego może spowodować pożar w wyniku przegrzania.

Pamiętaj, aby urządzenie było zawsze zasilane ze źródła energii elektrycznej zgodnego z napięciem znamionowym wskazanym na zasilaczu.



**Dokładnie włóż wtyczkę zasilania.**

- W przeciwnym razie może dojść do pożaru lub porażenia prądem.

**Zawsze wyjmuj wtyczkę zasilania z gniazda elektrycznego podczas czyszczenia urządzenia.**



- W przeciwnym razie może dojść do porażenia prądem lub uszkodzenia ciała.

**Regularnie czyść wtyczkę zasilania oraz wtyczkę ładowania, aby zapobiec gromadzeniu się kurzu.**



- Niezastosowanie się do zalecenia może spowodować pożar na skutek usterki izolacji spowodowanej wilgotnością. Odłącz wtyczkę zasilania i wytrzyj ją suchą szmatką.



## OSTRZEŻENIE

► **W przypadku wystąpienia nieprawidłowości lub awarii**

**Natychmiast przestań używać wtyczki zasilania i odłącz ją, jeśli wystąpią nieprawidłowości lub awaria.**

- W przeciwnym razie może dojść do pożaru, porażenia prądem lub uszkodzenia ciała.

**<Przypadki nieprawidłowości lub usterek>**



• **Korpus lub zasilacz są zdeformowane lub nietypowo gorące.**

• **Korpus lub zasilacz wydzielają zapach spalenizny.**

• **Występują nietypowe odgłosy podczas ładowania lub używania korpusu urządzenia lub zasilacza.**

- Natychmiast zażądaj sprawdzenia lub naprawy w autoryzowanym punkcie serwisowym.

► **Produkt ten**

**Produkt ten posiada wbudowany akumulator. Nie należy wrzucać go do ognia ani pozostawiać w miejscu o wysokiej temperaturze.**



- Może to spowodować przegrzanie, zapłon lub wybuch.

**Nie modyfikuj ani nie naprawiaj urządzenia.**



- Może to spowodować pożar, porażenie prądem lub uszkodzenie ciała. Skontaktuj się z autoryzowanym serwisem i poproś o naprawę urządzenia (wymiana akumulatora itp.).

**Nigdy nie demontuj produktu, chyba że chcesz go zutylizować.**



- Może to spowodować pożar, porażenie prądem lub uszkodzenie ciała.

► **Zapobieganie wypadkom**

**Nie przechowuj w miejscu dostępnym dla dzieci lub niemowląt. Nie pozwalaj dzieciom na używanie tego urządzenia.**



- Włożenie części lub akcesoriów do buzi grozi wypadkiem lub obrażeniami.

**W przypadku spożycia oleju nie wywołuj wymiotów; wypij dużą ilość wody i skontaktuj się z lekarzem.**



**Jeśli olej dostanie się do oczu, natychmiast przemyj je dokładnie pod bieżącą wodą i skontaktuj się z lekarzem.**

- Niezastosowanie się do tego zalecenia może skutkować obrażeniami ciała.

## **UWAGA**

### ► **Ochrona skóry**

**Nie dociskaj ostrza zbyt mocno do ust lub skóry.**

 **Nie używaj tego produktu do celu innego niż przycinanie zarostu.**

- W przeciwnym razie może dojść do uszkodzenia skóry.

 **Nie używaj ostrzy bezpośrednio na uszach i podrażnionej skórze (na obrzękach, ranach lub wypryskach).**

- W przeciwnym razie może dojść do zranienia uszu lub nierównej powierzchni skóry.

**Przed rozpoczęciem użytkowania sprawdź, czy ostrza nie są uszkodzone lub odkształcone.**

 - W przeciwnym razie może dojść do uszkodzenia skóry.

### ► **Przestrzegaj następujących środków ostrożności**

**Nie pozwól, aby metalowe obiekty lub śmieci przylegały do wtyczki zasilania lub wtyczki ładowania.**

 - Może to spowodować porażenie prądem lub pożar z powodu zwarcia.

 **Nie należy upuszczać urządzenia, ani uderzać nim o inne przedmioty.**  
- Może to spowodować uszkodzenie ciała.

 **Nie owijaj przewodu wokół zasilacza korpusu w trakcie przechowywania.**  
- W przeciwnym razie może dojść do wyrwania przewodu na skutek naprężenia i w spowodować pożar z powodu zwarcia.

**Odłączaj wtyczkę zasilania od gniazda elektrycznego, gdy urządzenie nie jest ładowane.**

 - W przeciwnym razie może dojść do porażenia prądem lub pożaru na skutek przebicia elektrycznego spowodowanego pogorszeniem stanu izolacji.

**Odłączaj urządzenie od zasilania, trzymając za wtyczkę zamiast za przewód.**

 - W przeciwnym razie może dojść do porażenia prądem lub uszkodzenia ciała.

Postępowanie z wyjętym akumulatorem podczas utylizacji



## NIEBEZPIECZEŃSTWO

Akumulator jest przeznaczony do użytku wyłącznie z opisywanym urządzeniem. Nie używaj akumulatora z innymi produktami. Nie ładuj akumulatora po wyjęciu go z produktu.

Nie wrzucaj go do ognia i nie podgrzewaj. Nie lutuj, nie demontuj ani nie modyfikuj akumulatora.



Nie pozwalaj, aby dodatni i ujemny styk akumulatora zetknęły się ze sobą poprzez inne metalowe obiekty.

Nie przenoś ani nie przechowuj akumulatora wraz z metalową biżuterią, taką jak naszyjniki i spinki do włosów.

Nigdy nie zdejmuj ochronnej powłoki akumulatora.

- Może to spowodować przegrzanie, zapłon lub wybuch.

Akumulator zawiera płyn alkaliczny. Jeśli dostanie się do oczu, nie należy ich pocierać. Oczy należy dokładnie przepłukać czystą wodą, np. wodą bieżącą.



- Zaniechanie tej czynności może doprowadzić do utraty wzroku.  
- Należy natychmiast skontaktować się z lekarzem.



## OSTRZEŻENIE

Po wyjęciu akumulatora nie przechowuj go w zasięgu niemowląt i małych dzieci.



- Przypadkowe poiknięcie akumulatora spowoduje uszkodzenie ciała.  
- W takim przypadku natychmiast skontaktuj się z lekarzem.

Akumulator zawiera płyn alkaliczny. Jeśli zetknie się on ze skórą lub ubraniem, należy ją dokładnie spłukać czystą wodą, np. wodą bieżącą.



- W przeciwnym razie może dojść do uszkodzenia skóry.



## Ważne informacje

- Zakładaj nasadkę po każdym użyciu urządzenia. W przeciwnym razie ostrze może być zdemontowane lub połamane przez niemowlę, może się również odkształcić.
- Smaruj ostrze olejem przed każdym użyciem i po każdym użyciu. (Patrz strona 234). Pominięcie zastosowania oleju może spowodować poniższe problemy.
  - Stępienie ostrza.
  - Krótszy czas działania.
  - Głośniejsza praca.
- Trymer może się nagrzewać podczas użycia lub ładowania. Jest to normalne.
- Przed użyciem końcówki do regulacji zarostu sprawdź, czy jest ona poprawnie zainstalowana. Nieprawidłowy montaż może być przyczyną zbyt krótkiego przycięcia zarostu.
- Po zakończeniu użytkowania korpus należy przechowywać w suchym miejscu. W przeciwnym wypadku może dojść do awarii ze względu na zawilgocenie wnętrza urządzenia lub rdzę.
- Nie używaj urządzenia do strzyżenia zwierząt.
- Ładuj urządzenie prawidłowo zgodnie z instrukcją obsługi. (Patrz strona 228 „Ładowanie”).
- Urządzenie zawiera akumulator, który wymienić może wyłącznie wykwalifikowany serwisant. Skontaktuj się z autoryzowanym centrum serwisowym w celu ustalenia szczegółów naprawy.

## Opis części

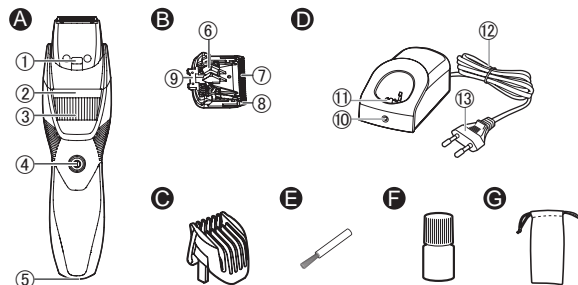

### A Korpus

- 1 Wlot wody
- 2 Wskaźnik wysokości strzyżenia
- 3 Pokrętko (Regulacja wysokości)
- 4 Włącznik zasilania
- 5 Gniazdko

### B Ostrze

- 6 Dźwignia czyszczenia
- 7 Ruchove ostrze
- 8 Ostrze nieruchome
- 9 Haczyk mocujący

### C Końcówka grzebieniowa do zarostu (1 mm do 10 mm)

### D Zasilacz (RE9-91)

- 10 Kontrolka ładowania akumulatora
- 11 Wtyczka ładowania
- 12 Przewód
- 13 Wtyczka zasilania

### Akcesoria

### E Szczoteczka do czyszczenia

### F Olej

### G Pokrowiec **ER-GB44**

## Przygotowanie

### Ładowanie

- Usuń krople wody i brud z gniazdka.
- Upewnij się, że korpus jest wyłączony.

#### 1 Umieść korpus w zasilaczu.

- Umieść korpus w zasilaczu, tak by zatrzasnął się na swoim miejscu.
- Odłącz korpus jedną ręką, jednocześnie przytrzymując zasilacz drugą ręką.
- Jeśli ładujesz urządzenie z włącznikiem zasilania ustawionym w pozycji wł., urządzenie zacznie działać po odłączeniu zasilacza.

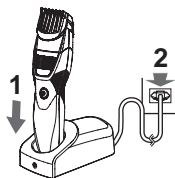

#### 2 Włóż wtyczkę zasilania do gniazda elektrycznego.

- Czas ładowania różni się w zależności od napięcia znamionowego. (Patrz strona 237).
- Sprawdź, czy kontrolka ładowania akumulatora zapaliła się.

#### 3 Odłącz wtyczkę zasilania po zakończeniu ładowania.

(aby zwiększyć bezpieczeństwo i zmniejszyć pobór mocy)

- Kontrolka ładowania akumulatora zapaliła się po zakończeniu ładowania. Nie ma sygnału wskazującego na zakończenie ładowania.

#### Uwagi

- Dalsze ładowanie akumulatora nie wpływa na jego wydajność.
- Jeśli podczas używania lub ładowania produktu słychać niepokojące dźwięki w radiu lub innych urządzeniach, skorzystaj z innego gniazda elektrycznego.
- Podczas ładowania nie należy korzystać z trymera.
- Gdy urządzenie nie jest użytkowane przez ponad 6 miesięcy, akumulator rozładowuje się (możliwy np. wyciek płynu z akumulatora). W pełni ładuj akumulator co 6 miesięcy.
- Akumulator można ładować, zanim zupełnie się rozładuje. Zalecamy jednak, abyś ładował maszynkę wtedy, gdy akumulator rozładuje się całkowicie. Żywotność akumulatora zależy głównie od sposobu użytkowania i przechowywania maszynki.
- Zalecana temperatura otoczenia przy ładowaniu wynosi 0 °C-35 °C. Poza tym zakresem wydajność akumulatora może się zmniejszyć.

- Pełne naładowanie wystarczy na około 60 minut pracy. (ER-GB44)  
Pełne naładowanie wystarczy na około 50 minut pracy. (ER-GB43)  
(W przypadku użycia na sucho w temperaturze od 20 °C do 30 °C).  
Czas pracy może się różnić w zależności od częstotliwości i sposobu użytkowania.
- Kiedy urządzenie jest ładowane pierwszy raz lub jeśli nie było używane przez ponad 6 miesięcy, czas ładowania może się zmienić lub kontrolka stanu ładowania może nie świecić przez kilka minut. Dodatkowo czas pracy urządzenia może ulec skróceniu. W takim przypadku ładu maszynkę przez ponad 19 godzin.

## Sposób użycia

### Używanie maszynki

- Upewnij się, że korpus jest wyłączony.
  - Urządzenie może nie działać przy temperaturze otoczenia poniżej około 0 °C.
- Zamontuj końcówkę grzebieniową i dostosuj odpowiednio długość przycinania. (Patrz strona 230).**
    - Maszynka może też być używana bez końcówki grzebieniowej. (Długość przycinania: ok. 0,5 mm)
    - Rzeczywista długość zarostu po stryżeniu będzie nieznacznie dłuższa od ustawionej.

- Naciśnij włącznik zasilania, aby włączyć zasilanie.**

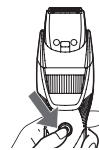

### Używanie końcówki grzebieniowej

- Upewnij się, że korpus jest wyłączony.
- Uważaj, aby montując i zdejmując końcówkę grzebieniową nie skaleczyć ręki ostrzem.

- Obróć pokrętkę w położenie „1”.**



- Zatrzaśnij końcówkę grzebieniową na korpusie.**

Długość przycinania (przybliżona)	Końcówka grzebieniowa
od 1 mm do 10 mm	Końcówka grzebieniowa do zarostu

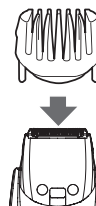

- 3** Obróć pokrętko, aby przesunąć końcówkę grzebieniową do żądanej długości cięcia (od 1 mm do 10 mm).

Długość przycinania (mm) (wartość przybliżona)	1	1,5	2	2,5	3	3,5	4	4,5	5	5,5
Wskaźnik	1	1,5	2	2,5	3	3,5	4	4,5	5	5,5

Długość przycinania (mm) (wartość przybliżona)	6	6,5	7	7,5	8	8,5	9	9,5	10
Wskaźnik	6	6,5	7	7,5	8	8,5	9	9,5	10

- Rzeczywista długość zarostu po stryżeniu będzie nieznacznie dłuższa od ustawionej.

#### Zdejmowanie końcówki grzebieniowej

Zdejmij końcówkę grzebieniową z korpusu.



## Przycinanie zarostu

### Przycinanie na sucho

- **Przycinanie przy użyciu końcówki grzebieniowej**  
Nie należy używać maszynki po nałożeniu kremu do golenia lub kiedy zarost jest wilgotny.

- 1** Naciśnij włącznik zasilania, aby wyłączyć korpus.
- 2** Zamontuj końcówkę grzebieniową i ustaw pokrętko. (Patrz instrukcje na tej stronie).
- 3** Naciśnij włącznik zasilania, aby włączyć korpus.
- 4** Przytrzymaj korpus z włącznikiem zasilania skierowanym do góry, a następnie przytnij zarost, przyciskając ostrze do skóry i przesuwając korpus pod włos.

- W przypadku przycinania obfitego zarostu, obcięte włosy mogą gromadzić się wewnątrz końcówki, dlatego należy usuwać je po każdym użyciu.



## ► Przcinianie bez użycia końcówki grzebieniowej

### Formowanie zarostu

#### ■ Powyżej i poniżej ust

Przytrzymaj korpus z włącznikiem zasilania skierowanym do dołu, a następnie przesunij wzdłuż linii z ostrzem umieszczonym pod kątem 90° do skóry.

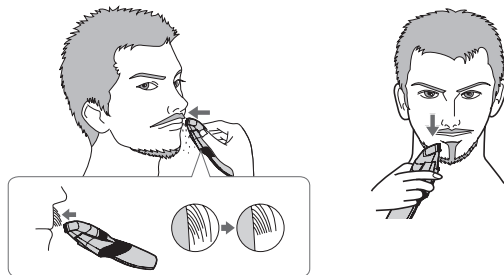

#### ■ Końce wąsów

Przytrzymaj korpus z włącznikiem zasilania skierowanym na zewnątrz, a następnie przycinaj stopniowo od końców, przyciskając ostrze do skóry.



#### ■ Broda

Przytrzymaj korpus z włącznikiem zasilania skierowanym na zewnątrz, a następnie przyciśnij ostrze do skóry i przesuwaj wzdłuż linii, przesuując korpus do przodu.



#### ■ Baki

Przytrzymaj korpus z włącznikiem zasilania skierowanym do dołu, a następnie przycinaj, przesuując korpus w dół z ostrzem umieszczonym pod kątem 90° do bokobrodów.

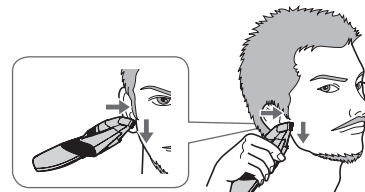

#### ■ Cieniowania włosów wokół uszu

Przytnij włosy wokół uszu, przytrzymując korpus po bokach.



**Przycinanie meszku**

Przytrzymaj korpus z włącznikiem zasilania skierowanym na zewnątrz, a następnie przynij zarost, przyciskając ostrze do skóry.



- Przycinanie zarostu i wąsów bez użycia końcówki spowoduje przycięcie włosów do długości około 0,5 mm.

**Przycinanie na mokro****► Przycinanie bez użycia końcówki grzebieniowej**

Przycinaj zarost lub meszek po zwilżeniu twarzy wodą lub środkiem do mycia twarzy.

Przycinanie na mokro powoduje zmniejszenie tarcia, zapewniając gładki dotyk. Przycinanie na mokro jest zalecane w przypadku przycinania obfitego zarostu do długości 0,5 mm bez użycia końcówki.

- 1 Zdejmij końcówkę do przycinania.**
- 2 Zwilż twarz wodą, nałóż mydło itp.**
- 3 Naciśnij włącznik zasilania, aby włączyć korpus.**

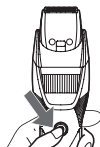

- 4 Zarost przycinaj powoli, przesuwając trymer od dołu do góry, z włącznikiem zasilania skierowanym na zewnątrz.**

**Uwagi**

- Nie używaj kremu do golenia, ponieważ może on spowodować spadek wydajności cięcia ze względu na zacinaanie się ostrzy.
- Po zakończeniu przycinania na mokro należy wypłukać korpus wodą i nanieść olej na ostrza.

**Czyszczenie maszynki**

- Po każdym użyciu czyść korpus i ostrze. (Jeśli nie będą czyste, ruch będzie słabszy i zmniejszy się ostrość).
- Nie używaj rozcieńczalnika, benzyny, alkoholu ani innych substancji chemicznych. Może to doprowadzić do awarii, pęknięcia lub przebarwienia korpusu urządzenia. Korpus czyść tylko miękką ściereczką lekko zwilżoną wodą z kranu lub wodą z dodatkiem mydła.
- Upewnij się, że korpus jest wyłączony.

1. Odłącz korpus od zasilacza.

### Szybkie czyszczenie

2. Zdejmij końcówkę grzebieniową i włącz korpus.
3. Wlej wodę przez wlot wody z przodu korpusu, płucz dokładnie przez około 20 sekund, a następnie wyłącz korpus.

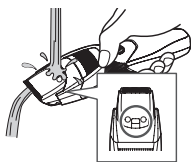

- Spłucz wodą i potrząśnij kilka razy, aby usunąć wodę.
- Uważaj, aby w trakcie osuszania nie uderzyć korpusem maszynki w zlew lub inny przedmiot. Przechowywanie maszynki w wilgotnych miejscach może doprowadzić do awarii.

### Aby usunąć poważne zabrudzenie

2. Zdejmij końcówkę grzebieniową i ostrze.
3. Umyj korpus, ostrze i końcówkę grzebieniową pod bieżącą wodą.

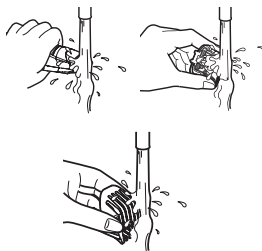

4. Zetrzyj wodę ręcznikiem i pozostaw do wyschnięcia.
  - Urządzenie wyschnie szybciej po wyjęciu ostrza.
5. Po wysuszeniu nanieś olej na ostrze.
6. Zamontuj ostrze i końcówkę grzebieniową korpusu.



### Czyszczenie szczoteczką

1. Odłącz korpus od zasilacza.
2. Zdejmij końcówkę grzebieniową i ostrze.
3. Usuń pędzlem wszelkie resztki włosów z korpusu i wokół ostrza.
4. Usuń pędzlem wszelkie resztki włosów z przestrzeni pomiędzy ostrzem ruchomym a ostrzem nieruchomym, naciskając na dźwignię do czyszczenia w celu podniesienia ostrza ruchomego.
5. Nanieś olej na ostrze.
6. Zamontuj ostrze i końcówkę grzebieniową korpusu.



## Smarowanie

- Smaruj ostrze olejem przed każdym użyciem i po każdym użyciu.

- 1** Zdejmij ostrze. (Patrz instrukcje na tej stronie).
- 2** Na każdy wskazany punkt nanieś kroplę oleju.
- 3** Zamocuj ostrze w korpusie, włącz zasilanie i pozostaw działającą maszynkę na ok. 5 sekund.

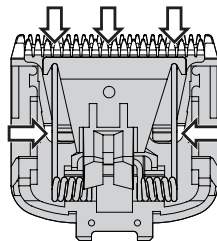

### ► Części zamienne

Części zamienne dostępne są u sprzedawcy lub w Centrum Serwisowym.

Części zamienne dla ER-GB44/ER-GB43	Ostrze	WER9606
	Olej	WES003

- Nie używaj ostrzy innych niż przeznaczone do tego urządzenia, ponieważ może to spowodować nieprawidłowe działanie.
- Zalecamy stosowanie olej Panasonic WES003.

## Zdejmowanie ostrza

Trzymając za korpus maszynki, oprzyj kciuk o ostrza od dołu i wypchnij je z korpusu.

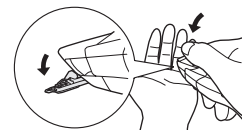

## Zakładanie ostrza

Zamontuj hak ostrza w zaczepie ostrza na korpusie, a następnie naciskaj go do usłyszenia kliknięcia.

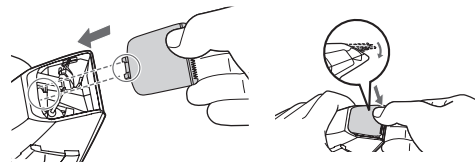

## Rozwiązywanie problemów

Wykonaj następujące czynności:

Jeżeli problemy wystąpią ponownie, należy skontaktować się ze sprzedawcą lub autoryzowanym centrum serwisowym Panasonic.



Problem	Działanie
Urządzenie stępiło się.	▶ Jeśli problem nie zanika, należy postępować zgodnie z następującymi procedurami: 1. Naładuj korpus. (Patrz strona 228). 2. Wyczyść ostrze i nanieś na nie olej. (Patrz strony 232-234). 3. Wymień ostrze. (Patrz strona 234). 4. Wymianę akumulatora należy zlecić autoryzowanemu centrum serwisowemu.
Czas pracy jest krótki.	▶ Ładuj akumulator bez przerwy przez około 19 godzin w celu poprawienia jego działania. Jeżeli maszynka nadal działa krótko, nawet po naładowaniu akumulatora, oznacza to, że akumulator się zużył. (Oznaką zużycia się akumulatora może być wyciekający z niej płyn). W celu naprawy skontaktuj się z autoryzowanym serwisem.
Urządzenie przestało działać.	▶

Problem	Działanie
Nie można naładować urządzenia.	▶ Wciśnij do końca główny korpus we wtyczkę ładowania i upewnij się, że kontrolka ładowania świeci. ▶ Ładowanie należy przeprowadzać przy zalecanej temperaturze ładowania 0 °C do 35 °C.
Korpus nie może zostać właściwie wyczyszczony, nawet po nalaniu wody do wlotu wody.	▶ Gdy korpus jest bardzo zabrudzony, zdejmij ostrze i umyj urządzenie wodą. (Patrz strony 232 i 233).
Korpus urządzenia wydaje głośny dźwięk.	▶ Nanieś olej. (Patrz strona 234). ▶ Upewnij się, że ostrze jest właściwie zamontowane.

## Trwałość ostrza

Trwałość ostrza zależy od częstotliwości i czasu korzystania z urządzenia.

Na przykład, w przypadku stosowania maszyny przez 5 minut 10 razy w miesiącu, trwałość ostrza wynosi około 3 lata. Wymień ostrza, jeśli wydajność cięcia znacznie spadnie mimo przeprowadzania odpowiedniej konserwacji.

## Żywotność akumulatora

Żywotność akumulatora będzie się różnić w zależności od częstotliwości i długości użycia. Jeśli akumulator jest ładowany raz na miesiąc, żywotność wyniesie około 3 lat.

Jeśli czas działania jest znacznie krótszy, nawet jeśli akumulator jest w pełni naładowany, oznacza to, że akumulator się zużył.

## Wymowanie wbudowanego akumulatora

**Przed zutylizowaniem korpusu należy wyjąć wbudowany akumulator.**

Akumulator należy zutylizować zgodnie z powszechnie przyjętymi zasadami bezpieczeństwa.

Upewnij się, że akumulator zostanie zutylizowany w oficjalnie wyznaczonym miejscu, o ile jest ono dostępne.

Ze wskazówek podanych na tym rysunku należy skorzystać tylko wówczas, gdy wyrzuci się korpus - nie można z nich korzystać przy naprawie korpusu. Jeżeli rozmontujesz trymer samodzielnie, może to spowodować jego nieprawidłowe działanie.

- Odłącz korpus od zasilacza.
- Naciśnij włącznik zasilania, aby wyłączyć zasilanie i nie wyłączaj go, aż akumulator rozładuje się całkowicie.
- Wykonaj kroki od ① do ②, unieś akumulator, a następnie wyjmij go.
- Zachowaj ostrożność, aby złącza dodatnie i ujemne wyjętego akumulatora nie zostały zwarte. Zaizoluj złącza taśmą klejącą

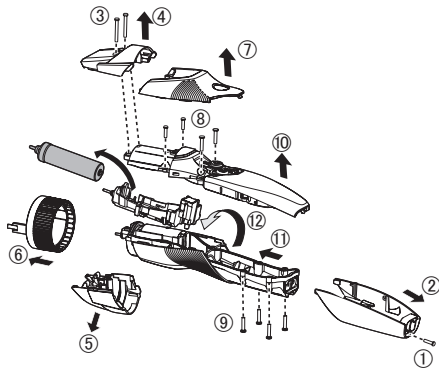

### Ochrona środowiska i recykling materiałów

Trymer zawiera akumulator niklowo-metalowodorkowy. Upewnij się, że akumulator wyrzucany jest w wyznaczonym punkcie gromadzenia odpadów, jeżeli takie miejsce znajduje się w Twoim kraju.

## Dane techniczne

Źródło zasilania	Patrz tabliczka znamionowa na zasilaczu.		
Napięcie pracy silnika	1,2 V =		
Czas ładowania (RE9-91)	ER-GB44	230 V~	Okolo 10 godzin
		220 V~	Okolo 11 godzin
	ER-GB43	230 V~	Okolo 8 godzin
		220 V~	Okolo 9 godzin
Poziom hałas	55 (dB(A) re 1 pW)		

Produkt przeznaczony wyłącznie do użytku domowego.

## Pozbywanie się zużytych urządzeń elektrycznych i elektronicznych oraz baterii.

**Dotyczy wyłącznie obszaru Unii Europejskiej oraz krajów posiadających systemy zbiórki i recyklingu.**



Niniejsze symbole umieszczane na produktach, opakowaniach i/lub w dokumentacji towarzyszącej oznaczają, że nie wolno mieszać zużytych urządzeń elektrycznych i elektronicznych oraz baterii z innymi odpadami domowymi/komunalnymi. W celu zapewnienia właściwego przetwarzania, utylizacji oraz recyklingu zużytych urządzeń elektrycznych i elektronicznych oraz zużytych baterii, należy oddawać je do wyznaczonych punktów gromadzenia odpadów zgodnie z przepisami prawa krajowego.

Poprzez prawidłowe pozbywanie się zużytych urządzeń elektrycznych i elektronicznych oraz zużytych baterii pomagasz oszczędzać cenne zasoby naturalne oraz zapobiegać potencjalnemu negatywnemu wpływowi na zdrowie człowieka oraz na stan środowiska naturalnego.

W celu uzyskania informacji o zbiórce oraz recyklingu zużytych urządzeń elektrycznych i elektronicznych oraz baterii prosimy o kontakt z władzami lokalnymi.

Za niewłaściwe pozbywanie się tych odpadów mogą grozić kary przewidziane przepisami prawa krajowego.



## Dotyczy symbolu baterii (symbol poniżej)

Ten symbol może występować wraz z symbolem pierwiastka chemicznego. W takim przypadku wymagania Dyrektywy w sprawie określonego środka chemicznego są spełnione.

# Panasonic

Provozní pokyny

(Pro domácí použití) Akumulátorový zastříhovač vousů

Model č. ER-GB44/ER-GB43

česky

## Obsah

<b>Bezpečnostní opatření.....</b>	<b>242</b>	<b>Čištění zastříhovače.....</b>	<b>252</b>
<b>Důležité informace.....</b>	<b>247</b>	<b>Řešení potíží .....</b>	<b>254</b>
<b>Identifikace součástí .....</b>	<b>247</b>	<b>Životnost břitů .....</b>	<b>255</b>
<b>Příprava .....</b>	<b>248</b>	<b>Životnost baterie.....</b>	<b>255</b>
<b>Jak používat .....</b>	<b>249</b>	<b>Vyjmutí vestavěné dobíjecí baterie... </b>	<b>256</b>
<b>Zastříhování vousů.....</b>	<b>250</b>	<b>Specifikace.....</b>	<b>257</b>

Děkujeme vám za zakoupení tohoto produktu Panasonic.

**Před zahájením provozu tohoto přístroje si přečtete všechny tyto pokyny a uložte je pro budoucí použití.**

## Varování

- Tento spotřebič smí být používán dětmi ve věku od 8 let, stejně jako osobami se sníženými fyzickými, smyslovými nebo duševními schopnostmi nebo bez zkušeností a znalostí, pokud jsou pod dohledem nebo byly instruovány o bezpečném použití spotřebiče a chápou rizika, k nimž může dojít. Děti si se spotřebičem nesmějí hrát. Čištění a užitelskou údržbu nesmí provádět děti bez dozoru.
- Přívodní kabel nelze nahradit. Je-li kabel poškozen, je třeba napájecí adaptér vyhodit.

- Tento spotřebič pro MOKRÉ/SUCHÉ zastříhování může být použit pro zastříhování namokro nebo nasucho. Tento vodotěsný spotřebič můžete používat ve sprše a čistit jej ve vodě. Následující symbol znamená, že přístroj je vhodný pro použití ve vaně nebo ve sprše.



- V žádném případě nepoužívejte jiný než dodaný síťový adaptér. S dodaným síťovým adaptérem také nepoužívejte žádný jiný produkt. (Viz strany 247.)
- Následující symbol znamená, že pro připojení elektrického spotřebiče k síti je vyžadován konkrétní odnímatelný zdroj napájení. Poblíž symbolu je označen odkaz na typ zdroje napájení.





## Bezpečnostní opatření



Pro snížení rizika zranění, úmrtí, úrazu elektrickým proudem, požáru a poškození majetku, vždy dodržujte následující bezpečnostní opatření.

### Vysvětlení použitých symbolů

Následující symboly jsou použity pro označení a popis stupně nebezpečí, zranění a poškození majetku, způsobené ignorováním upozornění a nesprávným používáním.

 <b>NEBEZPEČÍ</b>	Označuje potenciální riziko, které skončí vážným zraněním nebo úmrtím.
 <b>VAROVÁNÍ</b>	Označuje potenciální riziko, které může skončit vážným zraněním nebo úmrtím.
 <b>UPOZORNĚNÍ</b>	Označuje nebezpečí, které může vést k lehkému zranění nebo k poškození majetku.

Následující symboly jsou používány pro klasifikaci a popis typů instrukcí, které je nutno dodržovat.

	Tento symbol se používá pro upozornění uživatelů na konkrétní postup, který nesmí být prováděn.
	Tento symbol se používá pro upozornění uživatelů na konkrétní postup, který musí být dodržen v zájmu bezpečného provozu zařízení.

## VAROVÁNÍ

- **Napájení**  
**Napájecí konektor do zásuvky nezapojujte, ani jej neodpojujte mokřýma rukama.**  
 - Takové chování může způsobit úraz elektrickým proudem nebo zranění.





## VAROVÁNÍ

Napájecí adaptér neponořujte do vody, ani jej neomývejte vodou.

Napájecí adaptér neumísťujte nad umývadlo nebo vanu, které jsou naplněny vodou, ani do jejich blízkosti.

Spotřebič nikdy nepoužívejte, je-li napájecí adaptér poškozen, nebo je-li napájecí vidlice volně připojena k zásuvce.



**Nepoškožujte kabel ani napájecí konektor.**

• Kabel ani napájecí konektor nepoškožujte, neupravujte jej ani silně neohýbejte, netahejte za něj ani jím nekruťte.

**Nepokládejte na kabel nic těžkého a vyvarujte se jeho skřípnutí.**

- Takové chování může způsobit úraz elektrickým proudem nebo požár v důsledku zkratu.

**Nepoužívejte způsobem, přesahujícím jmenovité napětí nebo vedení zásuvky elektrické sítě.**



- Překročení napětí připojením příliš mnoha zástrček k jedné zásuvce elektrické sítě může způsobit požár v důsledku přehřátí.

**Vždy dbejte na to, aby byl spotřebič provozován s napájecím zdrojem, odpovídajícím nominálnímu napětí vyznačenému na napájecím adaptéru. Napájecí konektor zcela zasuňte.**



- Nedodržení tohoto pokynu může způsobit požár nebo úraz elektrickým proudem.

**Napájecí konektor při čištění vždy odpojte z elektrické zásuvky.**



- Pokud tak neučiníte, může dojít k úrazu elektrickým proudem nebo zranění.

**Napájecí přípojku i napájecí konektor pravidelně čistěte, aby se v nich nehromadil prach.**



- Pokud tak neučiníte, může dojít ke vzniku požáru v důsledku závady izolace, způsobené vlhkostí.

Napájecí konektor odpojte a otřete jej suchým hadříkem.

## **VAROVÁNÍ**

► **V případě jakékoliv abnormality nebo selhání Dojde-li k nějaké abnormalitě nebo poruše, přestaňte okamžitě přístroj používat a odpojte napájecí vidlici.**

- Nedodržení tohoto pokynu může způsobit požár, úraz elektrickým proudem nebo zranění.

<Případy abnormality nebo selhání>

- **Hlavní jednotka nebo síťový adaptér jsou deformované nebo abnormálně horké.**
  - **Z hlavní jednotky nebo síťového adaptéru je cítit spálená elektroinstalace.**
  - **Z hlavní jednotky nebo ze síťového adaptéru se během používání nebo nabíjení ozývají abnormální zvuky.**
- Okamžitě vyžádejte kontrolu nebo opravu v autorizovaném servisním středisku.

► **Tento produkt**

**Tento produkt má vestavěnou dobíjecí baterii. Nevhazujte ji do ohně a nevystavujte ji žáru.**

- Takové chování může způsobit únik kapaliny, přehřátí nebo explozi.

**Produkt neupravujte ani neopravujte.**

- Takové chování může způsobit požár, úraz elektrickým proudem nebo zranění. Kvůli opravám (výměna baterie, atd.) se obraťte na autorizované servisní středisko.

**S výjimkou jeho likvidace produkt nikdy nerozebírejte.**

- Takové chování může způsobit požár, úraz elektrickým proudem nebo zranění.

► **Prevence nehod**

**Neskladujte v dosahu dětí nebo kojenců.**

**Nedovolte jim přístroj používat.**

- Vkládání částí nebo příslušenství do úst může způsobit úraz nebo zranění.

**Je-li náhodně požit olej, nevyvolávejte zvracení, vypijte velké množství vody a kontaktujte lékaře.**

**Pokud se olej dostane do kontaktu s očima, okamžitě je důkladně propláchněte tekoucí vodou a kontaktujte lékaře.**

- Nedodržení tohoto pokynu může způsobit fyzické problémy.



## UPOZORNĚNÍ

### ► Ochrana pokožky

**Netlačte břitem na rty nebo pokožku příliš silně.**



**Produkt nepoužívejte k jiným účelům než k zastříhování vousů.**

- Mohlo by dojít k poranění pokožky.



**Břit nepřikládejte přímo na uši nebo drsnou kůži (např. jizvy, zranění nebo znaménka).**

- V opačném případě může dojít ke zranění uší nebo k poškození kůže.



**Před použitím zkontrolujte, zda břity nejsou poškozené nebo deformované.**

- Nedodržení tohoto pokynu může způsobit poranění pokožky.

### ► Vezměte na vědomí následující bezpečnostní opatření

**Nedovolte, aby se do napájecí přípojky nebo napájecího konektoru dostaly kovové předměty nebo smetí.**



- Takové chování může způsobit úraz elektrickým proudem nebo požár v důsledku zkratu.



**Vyvarujte se upuštění přístroje ani jej neházejte na jiné předměty.**

- Mohlo by dojít ke zranění.



**Při skladování nenamotávejte kabel kolem síťového adaptéru nebo těla přístroje.**

- Takové počínání může způsobit zlomení kabelu pod tlakem a následný požár v důsledku zkratu.



**Pokud se přístroj nenabíjí, odpojte napájecí konektor ze zásuvky.**

- Nedodržení tohoto pokynu může způsobit úraz elektrickým proudem nebo požár v důsledku probíjení elektřiny, způsobeného poškozením izolace.



**Napájecí konektor odpojte držením za napájecí vidlice, ne za kabel.**

- Pokud tak neučiníte, může dojít k úrazu elektrickým proudem nebo zranění.



## NEBEZPEČÍ

Nabíjecí baterie je určena k použití výhradně pro tento přístroj. Nepoužívejte baterii s žádnými jinými výrobky.

Baterii nenabíjejte po jejím vyjmutí z výrobku.

Nevhazujte ji do ohně a nevystavujte teple.

Baterii nepájejte, nerozebírejte ani neupravujte.

Nepropojujte vzájemně kladný a záporný pól baterie pomocí jiných kovových předmětů.

Baterii nepřeppravujte ani neskladujte společně s kovovými šperky, jako jsou náhrdelníky a vlásenky.

Nikdy trubici nezbavujte pláště.

- Takové chování může způsobit únik kapaliny, přehřátí nebo explozi.

**Baterie obsahuje alkalickou tekutinu. Pokud se dostane do kontaktu s očima, nemněte si je, a důkladně je propláchněte čistou vodou, například z kohoutku.**

- Nedodržení tohoto pokynu může způsobit ztrátu zraku.

- Neprodleně se obraťte na lékaře.



## VAROVÁNÍ

Po vyjmutí z přístroje nenechávejte nabíjecí baterii v dosahu dětí či kojenců.



- V případě náhodného požití baterie hrozí nebezpečí zranění.

- Pokud k tomu dojde, neprodleně se obraťte na lékaře.

**Baterie obsahuje alkalickou tekutinu.**

**Pokud přijde do kontaktu s pokožkou nebo oděvem, důkladně je opláchněte čistou vodou, například z kohoutku.**



- Nedodržení tohoto pokynu může způsobit poranění pokožky.

## Důležité informace

- Nezapomeňte po každém použití nasadit nástavec. Jinak by mohly děti břit sejmout a nechtěně jej spolknout, nebo by se břit mohl deformovat.
- Před a po každém použití naneste na břit olej. (Viz strany 253.)  
Pokud olej neaplikujete, může dojít k následujícím problémům.
  - Břit se otupil.
  - Kratší provozní doba.
  - Hlučnost.
- Zastříhovač se může při provozu a/nebo nabíjení zahřát. To je normální.
- Před použitím nástavce zkontrolujte, zda je správně nasazen. Pokud tak neučiníte, může dojít k tomu, že vousy budou zastříženy příliš.
- Tělo přístroje po použití skladujte na místě s nízkou vlhkostí. Při nedodržení tohoto pokynu může dojít k poruše, způsobené kondenzací nebo rží.
- Strojek nepoužívejte na zvířatech.
- Nabíjejte přístroj v souladu s návodem k použití. (Viz strany 248 "Nabíjení".)
- Přístroj obsahuje baterii, kterou smí vyměnit pouze kvalifikovaná osoba. Pro více informací o opravě kontaktujte autorizovaný servis.

## Identifikace součástí



## Příprava

### Nabíjení

- Setřete ze zdířky spotřebiče kapky vody či špínu.
- Ujistěte se, že je tělo přístroje vypnuto.

#### 1 Vložte tělo přístroje do síťového adaptéru.

- Tělo přístroje vložte do síťového adaptéru tak, aby zacvaklo.
- Tělo přístroje vyjměte jednou rukou při současném stisku síťového adaptéru druhou rukou.
- Pokud přístroj nabíjíte, když je zapnutý, začne fungovat po odpojení síťového adaptéru.

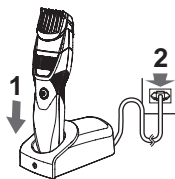

#### 2 Zastrčte napájecí konektor do zásuvky.

- Doba nabíjení se liší v závislosti na jmenovitém napětí. (Viz strany 257.)
- Přesvědčte se, zda kontrolka nabíjení svítí.

#### 3 Po dokončení nabíjení odpojte napájecí konektor.

- (z bezpečnostních důvodů i kvůli snížení spotřeby energie)
- Po dokončení nabíjení kontrolka nabíjení nadále svítí. Žádný indikátor, který by ukázal, že "nabíjení je ukončeno" neexistuje.

### Poznámky

- Trvalé nabíjení baterie její výkonnost neovlivní.
- Pokud při použití nebo nabíjení spotřebiče dochází k šumění rádia nebo jiných zdrojů, přesuňte se při používání spotřebiče na jiné místo.
- Zastříhovač při nabíjení nelze používat.
- Pokud spotřebič nepoužíváte po dobu 6 a více měsíců, dojde k oslabení baterie (únik kapaliny atd.). Jednou za 6 měsíců baterii plně nabijte.
- Baterii můžete nabíjet i dříve, než je zcela vybitá. Nicméně se doporučuje nabíjet, až je baterie zcela vybitá. Životnost baterie velmi závisí na faktorech, jak je používána a skladována.
- Doporučená okolní teplota pro nabíjení je 0 °C-35 °C. Mimo doporučený teplotní rozsah se může výkon baterie snížit.
- Plné nabití poskytne dostatek energie pro přibližně 60 minut provozu. (ER-GB44)  
Plné nabití poskytne dostatek energie pro přibližně 50 minut provozu. (ER-GB43)  
(Při použití nasucho při teplotě 20 °C-30 °C)  
Provozní doba se může lišit v závislosti na četnosti a způsobu použití.
- Při prvním nabíjení spotřebiče, nebo pokud nebyl používán déle než 6 měsíců, se může doba nabíjení změnit nebo se kontrolka stavu nabíjení nemusí několik minut rozsvítit. Kromě toho může dojít ke zkrácení provozní doby.  
V těchto případech nabíjejte zastříhovač déle než 19 hodin.

## Jak používat

### Použití zastříhovače

- Ujistěte se, že je tělo přístroje vypnuto.
- Při okolní teplotě nižší než cca 0 °C nemusí přístroj fungovat.

### 1 Nasadte požadovaný hřebenový nástavec a podle potřeby nastavte výšku stříhu. (Viz tato strana.)

- Přístroj můžete použít i bez hřebenového nástavce. (Výška stříhu: přibl. 0,5 mm)
- Skutečná délka vousů bude o něco větší než nastavená výška.

### 2 Napájení zapněte stiskem tlačítka napájení.

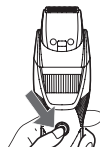

### Používání hřebenového nástavce

- Ujistěte se, že je tělo přístroje vypnuto.
- Buďte opatrní, abyste si při nasazování nebo sejmutí hřebenového nástavce nepořezali břitem ruku.

### 1 Volič otočte do polohy "1".



### 2 Hřebenový nástavec na tělo přístroje nasazujte, dokud nezaklapne.

Výška stříhu (přibližně)	Hřebenový nástavec
1 mm až 10 mm	Hřebenový nástavec pro vousy

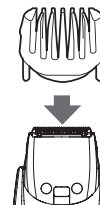

### 3 Pro nastavení hřebenového nástavce na požadovanou délku (1 až 10 mm) otáčejte voličem.

Délka stříhu (mm) (přibližně)	1	1,5	2	2,5	3	3,5	4	4,5	5	5,5
Indikátor	1	1,5	2	2,5	3	3,5	4	4,5	5	5,5

Délka stříhu (mm) (přibližně)	6	6,5	7	7,5	8	8,5	9	9,5	10
Indikátor	6	6,5	7	7,5	8	8,5	9	9,5	10

- Skutečná délka vousů bude o něco větší než nastavená výška.

### Sejmutí hřebenového nástavce

Hřebenový nástavec sejměte z těla přístroje.

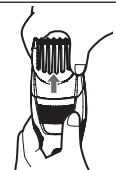

## Zastříhování vousů

### Zastříhování nasucho

#### ► Zastříhování s hřebenovým nástavcem

Přístroj nepoužívejte s nanesenými krémy na holení nebo na mokré vousy.

- 1** Tělo přístroje vypnete stiskem spínače.
- 2** Nasadte hřebenový nástavec a nastavte volič. (Viz strany 249.)
- 3** Tělo přístroje zapnete stiskem spínače.
- 4** Tělo přístroje držte tak, aby spínač směřoval nahoru; stříhejte tak, aby se břit dotýkal pokožky, a tělem přístroje přejíždějte proti růstu vousů.

- Pokud stříháte delší vousy, mohou se odstříhané vousy v nástavci nahromadit, proto po každém použití zastřížené kousky vysypte.



#### ► Zastříhování bez hřebenového nástavce

### Tvarování vousů

#### ■ Nad a pod rty

Tělo přístroje držte tak, aby spínač směřoval dolů, a stříhejte přes linii s břitem v úhlu 90° k pokožce.

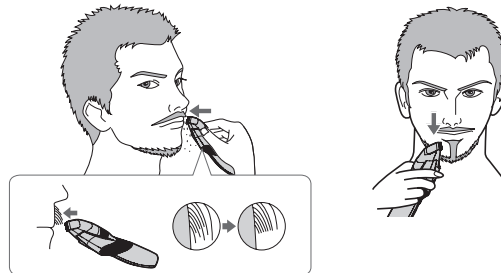

#### ■ Konce kníru

Tělo přístroje držte tak, aby spínač směřoval ven, a zastříhujte postupně od konců tak, aby se břit blížil k pokožce.





### ■ Vousy

Tělo přístroje držte tak, aby spínač směřoval ven, a zastříhujte tak, aby se čepel dotýkala pokožky a zastříhovala podél linie při současném pohybu těla přístroje směrem vpřed.



### ■ Kotlety

Tělo přístroje držte tak, aby spínač směřoval dolů, a zastříhujte pohybem těla přístroje dolů s břitem v úhlu 90° ke kotletám.

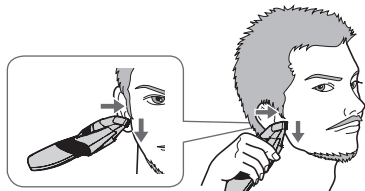

### Tvarování vlasů kolem uší

Vlasy kolem uší zastříhujte při držení těla přístroje do strany.



### Zastříhování jemných vlasů

Tělo přístroje držte tak, aby spínač směřoval ven, a zastříhujte tak, aby se břit postupně blížil k pokožce.



- Při zastříhování vousů nebo kníru bez nástavce budou mít vousy délku cca. 0,5 mm.

### Zastříhování namokro

#### ► Zastříhování bez hřebenového nástavce

Vousy nebo tělesné ochlupení zastříhujte po nanesení vody nebo pleťové vody na tvář.

Při zastříhování namokro se sníží tření a získáte hladký kontakt. Pro zastřížení hustšího vousu o délce 0,5 mm se doporučuje zastříhování namokro bez nástavce.

- 1 Sejměte hřebenový nástavec.
- 2 Na tvář naneste vodu, mýdlo atd.
- 3 Tělo přístroje zapnete stiskem spínače.

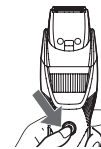

#### 4 Vousy stříhejte pomalým pohybem směrem zespodu nahoru, přičemž spínač směřuje ven.



#### Poznámky

- Nepoužívejte holicí krémy, protože by mohly v důsledku otěru bříty způsobit pokles zastříhovacího výkonu.
- Po zastříhování namokro nezapomeňte tělo přístroje opláchnout vodou, a na bříty naneste olej.

#### Čištění zastříhovače

- Po každém použití vyčistěte tělo přístroje a břit. (Pokud nebude vyčištěn, bude se pohybovat špatně a břit se ztupí.)
- Nepoužívejte ředidlo, benzín, líh nebo jiné chemikálie. Nedodržení tohoto pokynu může způsobit poruchu, prasknutí nebo změnu barvy těla přístroje. Tělo přístroje otřete jen měkkým hadříkem lehce navlhčeným v pitné vodě nebo v pitné mýdlové vodě.
- Ujistěte se, že je tělo přístroje vypnuto.

#### 1. Odpojte hlavní část od síťového adaptéru.

##### Odstranění menších nečistot

2. Sejměte hřebenový nástavec a tělo přístroje zapněte.
3. Do otvoru pro přívod vody na přední straně těla přístroje pusťte vodu, asi 20 sekund přístroj důkladně oplachujte a poté tělo přístroje vypněte.

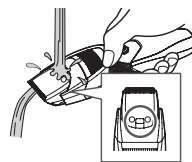

##### Odstranění větších nečistot

2. Odstraňte hřebenový nástavec a břit.
3. Tělo přístroje, břit a hřebenový nástavec očistěte pod tekoucí vodou.

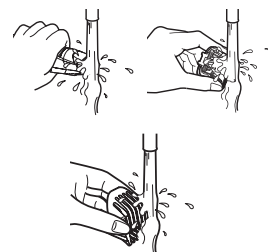

- Opláchněte jej vodou a několikrát jím zatřeste, abyste vodu odstranili.
- Dávejte pozor, abyste při vytřepávání vody hlavní jednotkou neudeřili o umyvadlo nebo jakýkoli jiný předmět. Nedodržení tohoto pokynu může způsobit poruchu.

4. Setřete vodu ručníkem a nechte oschnout.
  - Se sejmutým břitem přístroj uschne rychleji.
5. Po uschnutí na břit aplikujte olej.
6. Nasadte břit a hřebenový nástavec na tělo přístroje.

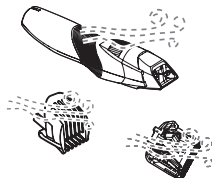

### Čištění kartáčkem

1. Odpojte hlavní část od síťového adaptéru.
2. Odstraňte hřebenový nástavec a břit.
3. Smetěte všechny ústřížky vlasů z těla přístroje a z okolí břítu.

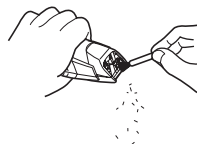

4. Při stisku čisticí páčky pro zvednutí pohyblivého břítu smetěte všechny zbytky vlasů mezi nepohyblivým a pohyblivým břitem.
5. Na břit aplikujte olej.
6. Nasadte břit a hřebenový nástavec na tělo přístroje.

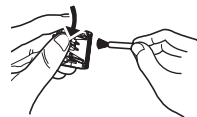

### Mazání

- Před a po každém použití naneste na břit olej.

- 1** Sejměte břit. (Viz strany 254.)
- 2** Na každý označený bod naneste kapku oleje.
- 3** Připojte břit k hlavní části, zapněte napájení a nechte jej běžet asi 5 sekund.

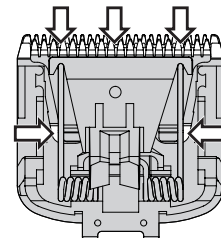

#### ► Náhradní díly

Náhradní díly jsou k dispozici u vašeho prodejce nebo servisního střediska.

Náhradní díly pro model ER-GB44/ER-GB43	Břit	WER9606
	Olej	WES003

- Nepoužívejte jiný břit než k tomu určený, protože by mohl způsobit zhoršení výkonu.
- Doporučujeme olej Panasonic WES003.

**Sejmutí břitu**

Uchopte tělo přístroje, palcem se zapřete proti břitům a vytlačte je z těla přístroje.

**Nasazení břitu**

Přípevňovací háček připevňte k úchytce břitu a zatlačte, dokud neuslyšíte cvaknutí.

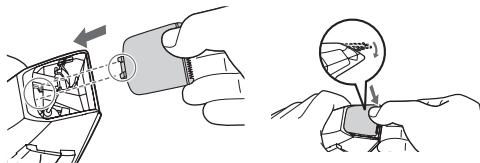
**Řešení potíží**

Při potížích proveďte následující akce. Nelze-li problémy vyřešit, kontaktujte obchod, v němž jste výrobek zakoupili, nebo servisní centrum autorizované společností Panasonic, a požádejte o opravu.

Problém	Akce
Tělo přístroje se otupilo.	<p>Dokud se problémy nevyřeší, postupujte podle všech následujících kroků:</p> <ol style="list-style-type: none"> <li>1. Nabijte tělo přístroje. (Viz strany 248.)</li> <li>2. Břit očistěte a naneste na něj olej. (Viz strany 252 a 253.)</li> <li>3. Vyměňte břit. (Viz tato strana.)</li> <li>4. Baterii nechte vyměnit v autorizovaném servisním středisku.</li> </ol>
Provozní doba je krátká.	<p>Baterii obnovíte nepřetržitým dobíjením po dobu zhruba 19 hodin.</p> <p>Pokud i po dobití zbývá několik použití, dosáhla baterie konce své životnosti. (Z důvodu ukončení životnosti může z baterie vytékat kapalina.)</p> <p>Pro opravu kontaktujte autorizované servisní centrum.</p>
Tělo přístroje přestalo fungovat.	

Problém	Akce
Tělo přístroje nelze nabít.	▶ Přípojku spotřebiče zcela zasuňte do těla přístroje a zkontrolujte, zda kontrolka stavu nabíjení svítí.
	▶ Dobíjejte v rámci doporučené teploty pro dobíjení 0 °C až 35 °C.
Tělo přístroje nelze správně vyčistit ani tehdy, když byla z přívodu vylita voda.	▶ Je-li tělo přístroje hodně zašpiněné, sejměte břit a opláchněte jej vodou. (Viz strany 252 a 253.)
Tělo přístroje vydává hlasitý zvuk.	▶ Naneste olej. (Viz strany 253.)
	▶ Zkontrolujte, zda je břit správně vložen.

## Životnost břítu

Životnost břítu se liší podle četnosti a délky používání těla přístroje.

Pokud například tělo přístroje používáte desetkrát měsíčně po dobu 5 minut, břit vydrží asi 3 roky. Pokud se i navzdory dobré údržbě významně sníží účinnost stříhu, břity vyměňte.

## Životnost baterie

Životnost baterie závisí na četnosti a délce používání.

Pokud se baterie nabíjí jednou měsíčně, provozní životnost bude přibližně 3 roky.

Je-li provozní doba výrazně kratší i po úplném nabití, dosáhla baterie konce životnosti.

## Vyjmutí vestavěné dobíjecí baterie

Vestavěnou dobíjecí baterii před likvidací těla přístroje vyjměte.

Baterie musí být zlikvidována bezpečným způsobem. Baterii prosím odevzdejte k likvidaci na oficiálně určené místo, pokud takové ve vaší zemi existuje.

Tento obrázek smí být použit jen při likvidaci těla přístroje, nesmí být použit pro jeho opravu. Pokud tělo přístroje sami rozeberete, nebude již vodotěsné, což může být příčinou jeho selhání.

- Odpojte hlavní část od síťového adaptéru.
- Zastříhovač zapněte stiskem vypínače a nechte jej pracovat, dokud se baterie zcela nevybijí.
- Postupujte dle kroků ① až ⑫, poté zvedněte baterii a vyjměte ji.
- Dbejte na to, abyste u vyjmuté baterie nezkratovali kladné a záporné póly, a izolujte je přelepením páskou.

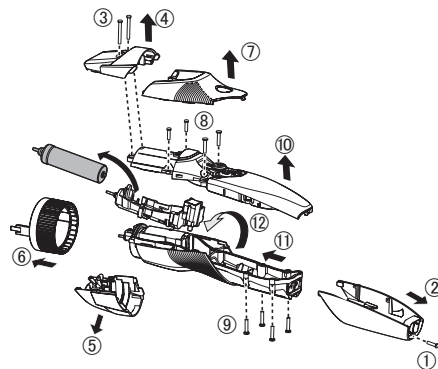

### Ochrana životního prostředí a recyklace materiálů

Tento zastříhovač obsahuje niki-metalhydrovou baterii. Baterii prosím odevzdejte k likvidaci na oficiálně určené místo, pokud takové ve vaší zemi existuje.

## Specifikace

Zdroj napájení	Viz typový štítek na síťovém adaptéru.		
Napětí motoru	1,2 V =		
Doba nabíjení (RE9-91)	ER-GB44	230 V~	Cca 10 hodin
		220 V~	Cca 11 hodin
	ER-GB43	230 V~	Cca 8 hodin
		220 V~	Cca 9 hodin
Vzduchem šířený hluk	55 dB(A) re 1 pW)		

Tento výrobek je určen pouze pro domácí použití.

## Likvidace použitých zařízení a baterií Jen pro státy Evropské unie a země s fungujícím systémem recyklace a zpracování odpadu.



Tyto symboly na výrobcích, jejich obalech a v doprovodné dokumentaci upozorňují na to, že se použitá elektrická a elektronická zařízení, včetně baterií, nesmějí likvidovat jako běžný komunální odpad.

Aby byla zajištěna správná likvidace a recyklace použitých výrobků a baterií, odevzdávejte je v souladu s národní legislativou na příslušných sběrných místech.

Správnou likvidací přispějete k úspoře cenných přírodních zdrojů a předejdete možným negativním dopadům na lidské zdraví a životní prostředí.

O další podrobnosti o sběru a recyklaci odpadu požádejte místní úřady. Při nesprávné likvidaci tohoto druhu odpadu se vystavujete postihu podle národní legislativy.



### Poznámka k symbolu baterie (značka pod symbolem)

Tento symbol může být použitý v kombinaci s chemickou značkou. Takový případ je v souladu s požadavky směrnice pro chemické látky.





# Panasonic

Návod na obsluhu  
Nabíjateľný zastrihávač brady (Domáce použitie)  
Č. Modelu ER-GB44/ER-GB43

## Obsah

<b>Bezpečnostné opatrenia.....</b>	<b>262</b>	<b>Riešenie problémov .....</b>	<b>274</b>
<b>Dôležité informácie.....</b>	<b>267</b>	<b>Životnosť čepelí.....</b>	<b>276</b>
<b>Popis jednotlivých častí.....</b>	<b>267</b>	<b>Životnosť batérie .....</b>	<b>276</b>
<b>Príprava .....</b>	<b>268</b>	<b>Výmena zabudovanej nabíjateľnej</b>	
<b>Spôsob používania.....</b>	<b>269</b>	<b>batérie.....</b>	<b>276</b>
<b>Strihanie brady .....</b>	<b>270</b>	<b>Technické údaje.....</b>	<b>277</b>
<b>Čistenie zastrihávača .....</b>	<b>272</b>		

Ďakujeme, že ste si zakúpili výrobok značky Panasonic.

**Pred používaním tejto jednotky si v celom rozsahu prečítajte tento návod na obsluhu a uschovajte ho na možnú potrebu v budúcnosti.**

## Výstraha

- Deti vo veku 8 rokov a viac a osoby so zníženými fyzickými, zmyslovými alebo duševnými schopnosťami alebo nedostatočnými skúsenosťami a vedomosťami môžu používať tento prístroj pod dohľadom alebo ak boli oboznámené o používaní prístroja bezpečným spôsobom a poznajú riziká spojené s používaním prístroja. Deti sa nesmú s prístrojom hrať. Čistenie a používateľskú údržbu nesmú vykonávať deti bez dohľadu.
- Napájací kábel nemožno vymeniť. Ak dôjde k poškodeniu kábla, adaptér na striedavý prúd je nutné zneškodniť.

- Tento prístroj typu WET/DRY môžete použiť na suché alebo mokré zastrihávanie. Tento vodotesný prístroj môžete použiť v sprche a čistiť ho vo vode. Nasledujúci symbol znamená možnosť používania vo vani alebo v sprche.



- Nepoužívajte iný, len dodaný adaptér na striedavý prúd; používajte ho len na určený účel. Taktiež v spojení s adaptérom na striedavý prúd nepoužívajte žiadny iný výrobok. (Pozrite si stranu 267.)
- Nasledujúci symbol znamená, že na pripojenie elektrického prístroja k elektrickej sieti je potrebné používať odpojiteľnú napájaciu jednotku. Typ napájacej jednotky je uvedený pri symbole.





## Bezpečnostné opatrenia



Na zníženie rizika poranení, smrti, zasiahnutia elektrickým prúdom, požiaru a poškodenia majetku vždy dodržiavajte nasledujúce bezpečnostné opatrenia.

### Vysvetlenie symbolov

Nasledujúce symboly sa používajú na klasifikovanie a opis stupňa rizika, poranenia a poškodenia majetku v dôsledku nerešpektovania označení a nesprávneho používania.

 <b>NEBEZPEČENSTVO</b>	Označuje potenciálne riziko s dôsledkom vážneho poranenia alebo smrti.
 <b>VÝSTRAHA</b>	Označuje potenciálne riziko, ktorého dôsledkom môže byť vážne poranenie alebo smrť.
 <b>UPOZORNENIE</b>	Označuje riziko, ktorého dôsledkom môže byť menšie poranenie alebo poškodenie majetku.

Nasledujúce symboly sa používajú na klasifikovanie a opis typov pokynov, ktoré je nutné dodržiavať.

	Tento symbol sa používa na upozornenie používateľov na špecifický prevádzkový postup, ktorý sa nesmie vykonať.
	Tento symbol sa používa na upozornenie používateľov na špecifický prevádzkový postup, ktorý sa musí dodržiavať na bezpečné používanie jednotky.

## VÝSTRAHA

- ▶ **Napájanie**  
Elektrickú zástrčku nepripájajte ani neodpájajte z elektrickej zásuvky mokrými rukami.
-  - V opačnom prípade môže dôjsť k zasiahnutiu elektrickým prúdom alebo poraneniu.



## VÝSTRAHA

Adaptér na striedavý prúd neponárajte do vody, ani ho vodou neumývajte.

Nepoužívajte adaptér na striedavý prúd nad alebo v blízkosti umývadla alebo vane napustenej vodou.

Prístroj nikdy nepoužívajte, ak je adaptér na striedavý prúd poškodený alebo ak elektrická zástrčka nie je pevne zasunutá v elektrickej zásuvke.



Nepoškodzujte kábel ani elektrickú zástrčku.

- Nepoškodzujte, neupravujte, nasilu neohýbajte, nenaťahujte kábel ani elektrickú zástrčku.

Taktiež na kábel nič ťažké nekladte a zabráňte jeho skrúteniu alebo privretiu.

- V opačnom prípade môže dôjsť k popáleninám, zasiahnutiu elektrickým prúdom alebo k požiaru v dôsledku skratu.

Výrobok nikdy nepoužívajte pri prekročení menovitých hodnôt elektrickej zásuvky alebo kabeláže.



- Prekročenie menovitých hodnôt pripojením viacerých zástrčiek k jednej elektrickej zásuvke môže spôsobiť požiar v dôsledku prehrievania.

Zariadenie vždy pripájajte len k zdroju elektrickej energie so zhodným menovitým napätím, aké je uvedené na adaptéri na striedavý prúd.



Elektrickú zástrčku úplne zastrčte.

- Opomenutím môže dôjsť k požiaru alebo k zasiahnutiu elektrickým prúdom.

Počas čistenia vždy odpojte elektrickú zástrčku z elektrickej zásuvky.



- Opomenutím môže dôjsť k zasiahnutiu elektrickým prúdom alebo poraneniu.

Elektrickú zástrčku a nabíjaciu zástrčku pravidelne čistite, aby sa zabránilo usádzaniu prachu.



- Opomenutím môže dôjsť k požiaru kvôli chybe izolácie spôsobenej vlhkosťou. Elektrickú zástrčku odpojte a utrite ju suchou tkaninou.

## VÝSTRAHA

- V prípade výskytu nezrovnalosti alebo poruchy  
V prípade výskytu nezrovnalosti alebo poruchy okamžite prestaňte prístroj používať a odpojte elektrickú zástrčku.

- Opomenutím môže dôjsť k požiaru, zasiahnutiu elektrickým prúdom alebo poraneniu.

### <Prípady nezrovnalostí alebo porúch>



• Hlavná jednotka alebo adaptér na striedavý prúd sú deformované alebo neštandardne horúce.

• Z hlavnej jednotky alebo z adaptéra na striedavý prúd cítiť zápach spálenia.

• Počas používania alebo nabíjania hlavnej jednotky alebo adaptéra na striedavý prúd počuť neštandardný zvuk.

- Okamžite požiadajte autorizované servisné stredisko o vykonanie kontroly alebo opravy.

- Tento výrobok

Tento výrobok obsahuje zabudovanú nabíjateľnú batériu. Nevhadzujte do ohňa ani nevystavujte účinkom tepla.



- V opačnom prípade môže dôjsť k prehrievaniu, zapáleniu alebo explózií.

### Výrobok neupravujte ani neopravujte.



- V opačnom prípade môže dôjsť k požiaru, zasiahnutiu elektrickým prúdom alebo poraneniu. O opravu požiadajte autorizované servisné stredisko (výmena batérie a pod.).

### Výrobok nikdy nerozoberajte, len pri jeho likvidácii.



- V opačnom prípade môže dôjsť k požiaru, zasiahnutiu elektrickým prúdom alebo poraneniu.

- Predchádzanie úrazom

Neskladujte v dosahu detí a batoliat.

Nenechajte ich prístroj používať.



- Vloženie častí alebo príslušenstva do úst môže spôsobiť nehodu alebo zranenie.

V prípade náhodného požitia oleja nevyvolávajte zvracanie, vypite veľké množstvo vody a kontaktujte lekára.



Ak sa olej dostane do kontaktu s očami, okamžite vypláchnite tečúcou vodou a kontaktujte lekára.

- V opačnom prípade môže dôjsť k fyzickým problémom.

# UPOZORNENIE

## ► Ochrana pokožky

**Nepřitláčajte silno čepeľ k perám ani pokožke.**

 **Tento výrobok nepoužívajte na žiadny iný účel, len na strihanie brady.**

- V opačnom prípade môže dôjsť k poraneniu pokožky.

 **Čepele neprikladajte priamo na uši ani nerovnú kožu (ako sú opuchliny, poranenia alebo škvryny).**

- V opačnom prípade môže dôjsť k poraneniu uší alebo nerovnej pokožky.

 **Pred použitím skontrolujte, či čepele nie sú poškodené alebo deformované.**

- Opomenutím môže dôjsť k poraneniu pokožky.

## ► Dodržiavajte nasledujúce opatrenia

**Nedovoľte, aby sa na elektrickú zástrčku alebo nabíjaciu zástrčku prilepili kovové predmety alebo špina.**

 - V opačnom prípade môže dôjsť k zasiahnutiu elektrickým prúdom alebo k požiaru v dôsledku skratu.

 **Nevystavujte nárazom o iné predmety a zabráňte pádu.**

- V opačnom prípade môže dôjsť k poraneniu.

 **Pri skladovaní kábel neovíjajte okolo adaptéra na striedavý prúd ani hlavnej časti.**

- V opačnom prípade môže dôjsť v dôsledku namáhania k zlomeniu vodiča kábla, čo môže spôsobiť požiar, ktorého príčinou je skrat.

**Ak spotrebič nenabíjate, odpojte elektrickú zástrčku z elektrickej zásuvky.**

 - Opomenutím môže dôjsť k zasiahnutiu elektrickým prúdom alebo k požiaru v dôsledku zvodu elektrického prúdu cez poškodenú izoláciu.

**Elektrickú zástrčku odpojte držaním za elektrickú zástrčku nie za kábel.**

 - Opomenutím môže dôjsť k zasiahnutiu elektrickým prúdom alebo poraneniu.



## NEBEZPEČENSTVO

Nabíjateľná batéria je určená výlučne na použitie s týmto prístrojom. Batériu nepoužívajte v iných výrobkoch. Batériu po vybratí z výrobku nenabíjajte. Nevhadzujte ju do ohňa ani ju nevystavujte účinkom tepla.

Batériu nespájajte, nerozoberajte ani ju neupravujte.



Zabráňte vzájomnému spojeniu kladnej a zápornej koncovky batérie kovovými predmetmi.

Neprenášajte ani neskladujte batériu spolu s bižutériou, ako sú retiazky či spony do vlasov.

Nikdy neodlupujte tubus.

- V opačnom prípade môže dôjsť k prehrievaniu, vznieteniu alebo explózii.

Batéria obsahuje alkalickú tekutinu. Ak príde do kontaktu s očami, oči si nešúchajte ale ich dôkladne vypláchnite čistou vodou, napríklad vodou z vodovodu.



- V opačnom prípade môže dôjsť k strate zraku.  
→ Okamžite sa poraďte s lekárom.



## VÝSTRAHA

Po vybratí nabíjateľnú batériu nenechávajte v dosahu detí a batoliat.



- Batéria v prípade náhodného požitia ohrozí zdravie.  
- Ak k tomu dôjde, okamžite sa poraďte s lekárom.

Batéria obsahuje alkalickú tekutinu. Ak príde do kontaktu s pokožkou alebo odevom, vykonajte opláchnutie čistou vodou, napríklad vodou z vodovodu.



- Opomenutím môže dôjsť k poraneniu pokožky.



## Dôležité informácie

- Po každom použití nezabudnite namontovať nástavec. V opačnom prípade môžu deti demontovať čepeľ a náhodne ju prehlnúť alebo môže dôjsť k zdeformovaniu čepele.
- Pred a po každom použití naneste na čepeľ olej. (Pozrite si stranu 274.)  
Opomenutie naniesť olej môže spôsobiť nasledujúce problémy.
  - Čepeľ sa otúpila.
  - Kratší prevádzkový čas.
  - Hlasnejší zvuk.
- Počas používania a/alebo nabíjania sa môže zastrihávač zohrievať. To však neznamená poruchu.
- Pred používaním nastavca skontrolujte jeho správne nainštalovanie. Nedodržanie môže mať za následok veľmi krátku dĺžku strihania.
- Po použití skladujte hlavnú časť na mieste s nízkou vlhkosťou. V opačnom prípade môže kondenzácia vlhkosti alebo hrdza spôsobiť poruchu.
- Spotrebič nepoužívajte na strihanie zvierat.
- Prístroj správne nabite podľa tohto návodu na obsluhu. (Pozrite si stranu 268 "Nabíjanie".)
- Tento prístroj obsahuje batériu, ktorú môžu vymeniť len kvalifikované osoby. Podrobnosti o oprave získate v autorizovanom servisnom stredisku.

## Popis jednotlivých častí

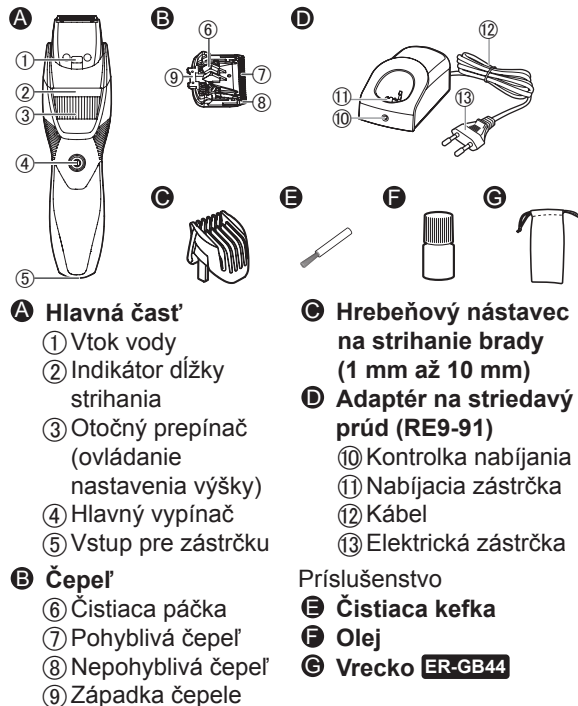

## Príprava

### Nabíjanie

- Zo vstupu pre zástrčku utrite všetky kvapky vody a nečistoty.
- Hlavnú časť vypnite.

#### 1 Hlavnú časť umiestnite na adaptér na striedavý prúd.

- Hlavnú časť zapojte do adaptéra na striedavý prúd; v správnej polohe klikne.
- Odpojte hlavnú časť jednou rukou pri súčasnom stlačení adaptéra na striedavý prúd druhou rukou.
- Ak budete prístroj nabíjať s hlavným vypínačom v polohe zapnutia, po jeho odpojení z adaptéra na striedavý prúd začne fungovať.

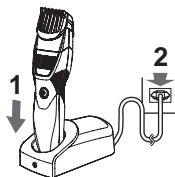

#### 2 Elektrickú zástrčku zastrčte do elektrickej zásuvky v domácnosti.

- Čas nabíjania sa líši v závislosti od menovitého napätia. (Pozrite si stranu 277.)
- Skontrolujte, že kontrolka nabíjania svieti.

#### 3 Po dokončení nabíjania elektrickú zástrčku odpojte.

(kvôli bezpečnosti a zníženiu spotreby elektrickej energie)

- Kontrolka nabíjania bude aj po nabití naďalej svietiť. Žiadne označenie neindikuje, že "nabíjanie sa skončilo".

#### Poznámky

- Ak batériu necháte nabíjať, jej výkon nebude ovplyvnený.
- Ak počas používania alebo nabíjania prístroja počuť z rádia alebo iných zdrojov šum, prístroj pred ďalším používaním premiestnite na iné miesto.
- Počas nabíjania nie je možné zastrihávač používať.
- Ak prístroj nebudete 6 a viac mesiacov používať, batéria sa oslabí (unikanie tekutiny z batérie a pod.). Batériu úplne nabite raz za 6 mesiacov.
- Batériu môžete nabiť pred jej úplným vybitím. No batériu odporúčame nabiť až po jej úplnom vybití. Životnosť batérie značne závisí od určitých faktorov, ako napríklad od spôsobu jej používania a skladovania.
- Odporúčaná teplota na nabíjanie je 0 °C-35 °C. Výkon batérie sa môže pri nabíjaní mimo odporúčanej teploty znížiť.

- Pri plnom dobití možno prístroj používať cca 60 minút. (ER-GB44)  
Pri plnom dobití možno prístroj používať cca 50 minút. (ER-GB43)  
(V prípade používania za sucha pri teplote 20 °C až 30 °C.)  
Prevádzkový čas sa môže líšiť v závislosti od frekvencie a spôsobu používania.
- Počas prvého nabíjania prístroja alebo ak sa nepoužíval dlhšie než 6 mesiacov sa môže čas nabíjania zmeniť alebo kontrolka nabíjania sa nemusí niekoľko prvých minút rozsvietiť. Okrem toho môže byť čas prevádzky kratší. V takom prípade ho nabíjajte viac ako 19 hodín.

## Spôsob používania

### Používanie zastrihávača

- Hlavnú časť vypnite.
  - Prístroj nemusí pri teplote okolia nižšej než približne 0 °C fungovať.
- 1 **Nasad'te požadovaný hrebeňový nástavec a nastavte požadovanú dĺžku strihania. (Pozrite si stranu 270.)**
    - Môže sa používať aj bez hrebeňového nástavca. (Dĺžka strihania: približne 0,5 mm)
    - Skutočná dĺžka brady bude o niečo dlhšia, než je nastavená dĺžka.

## 2 Pomocou hlavného vypínača zapnite napájanie.

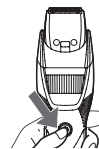

### Používanie hrebeňového nástavca

- Hlavnú časť vypnite.
- Pri montovaní alebo snímaní hrebeňového nástavca dávajte pozor, aby ste si čepeľou neporezali ruku.

#### 1 Nastavte otočný prepínač do polohy "1".



#### 2 Nasad'te hrebeňový nástavec na hlavnú časť, až kým nebudete počuť zacvaknutie.



Dĺžka strihania (približne)	Hrebeňový nástavec
1 mm až 10 mm	Hrebeňový nástavec na strihanie brady

### 3 Otočte otočný prepínač tak, aby ste posunuli hrebeňový nástavec do želanej dĺžky strihania (medzi 1 mm a 10 mm).

Dĺžka strihu (mm) (približne)	1	1,5	2	2,5	3	3,5	4	4,5	5	5,5
Ukazovateľ	1	1,5	2	2,5	3	3,5	4	4,5	5	5,5

Dĺžka strihu (mm) (približne)	6	6,5	7	7,5	8	8,5	9	9,5	10
Ukazovateľ	6	6,5	7	7,5	8	8,5	9	9,5	10

- Skutočná dĺžka brady bude o niečo dlhšia, než je nastavená dĺžka.

#### Demontáž hrebeňového nástavca

Hrebeňový nástavec demontujte z hlavnej časti.

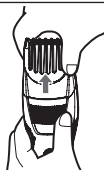

## Strihanie brady

### Strihanie nasucho

#### ► Strihanie s hrebeňovým nástavcom

Nepoužívajte s holiacimi krémami alebo ak je brada mokrá.

- 1 Stlačením hlavného vypínača vypnite hlavnú časť.
- 2 Nasadte hrebeňový nástavec a nastavte otočný prepínač. (Pozrite si túto stranu.)
- 3 Stlačením hlavného vypínača zapnite hlavnú časť.
- 4 Hlavnú časť držte tak, aby hlavný vypínač smeroval nahor, čepeľ priložte k pokožke a strihajte bradu pohybom hlavnej časti proti smeru rastu brady.
  - Pri strihaní brady veľkého objemu sa môžu v nástavci nahromadiť zostrihané chlípky, preto po každom použití zostrihané chlípky z nástavca vysypte.



## ► Strihanie bez hrebeňového nástavca

### Tvarovanie brady

#### ■ Nad a pod perami

Hlavnú časť držte tak, aby hlavný vypínač smeroval nadol a strihajte pozdĺž línie čepeľou pod 90° uhlom k pokožke.

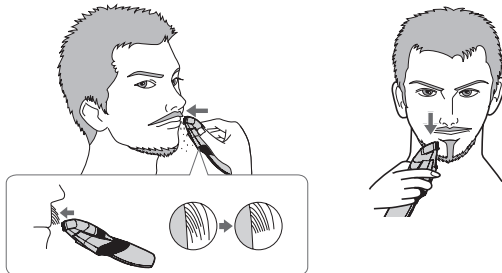

#### ■ Konce fúzov

Hlavnú časť držte tak, aby hlavný vypínač smeroval von a postupne strihajte od koncov priložením čepele k pokožke.



#### ■ Brada

Hlavnú časť držte tak, aby hlavný vypínač smeroval von, strihajte priložením čepele k pokožke a strihajte pozdĺž línie, pričom hlavnou časťou pohybujte dopredu.



#### ■ Bokombrady

Hlavnú časť držte tak, aby hlavný vypínač smeroval nadol a strihajte pohybovaním hlavnej časti smerom nadol s čepeľou pod 90° uhlom k bokombradám.

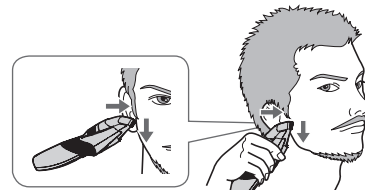

#### Tvarovanie vlasov okolo uší

Vlasy okolo uší upravíte držaním hlavnej časti po bokoch.



**Strihanie jemných chĺpkov**

Hlavnú časť držte tak, aby hlavný vypínač smeroval von a strihajte priložením čepele k pokožke.



- Zastrihávaním brady a vlasov bez použitia nástavca dokážete bradu a vlasy zastrihnúť na dĺžku približne 0,5 mm.

**Strihanie namokro****► Strihanie bez hrebeňového nástavca**

Bradu a jemné chĺpky strihajte s použitím vody alebo pleťového čistiaceho prípravku.

Strihanie namokro znižuje trenie a tak umožňuje bezproblémový pohyb zastrihávača. Strihanie namokro sa odporúča na úpravu brady s väčším objemom a dĺžku 0,5 mm bez nástavca.

- 1 Demontujte hrebeňový nástavec.**
- 2 Na tvár naneste vodu, mydlo atď.**
- 3 Stlačením hlavného vypínača zapnete hlavnú časť.**

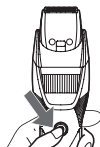

- 4 Bradu strihajte pomaly, pohybom smerom zdola nahor s hlavným vypínačom smerom von.**

**Poznámky**

- Nepoužívajte žiadne holiace krémy, pretože tie môžu znížiť výkon strihania poškrábaním čepeľí.
- Po strihaní namokro nezabudnite hlavnú časť opláchnuť vodou a naniesť na čepele olej.

**Čistenie zastrihávača**

- Hlavnú časť a čepeľ vyčistite po každom použití. (Ak ich neočistíte, pohyb nebude plynulý a ostrosť sa zhorší.)
- Nepoužívajte riedidlo, benzín, alkohol ani iné chemikálie. V takom prípade môže dôjsť k poruche, prasknutiu alebo k zmene farby hlavnej časti. Hlavnú časť čistite iba mäkkou utierkou mierne namočenou v čistej vode alebo v čistej vode s pridaním saponátu.
- Hlavnú časť vypnite.

1. Hlavnú časť vyberte z adaptéra na striedavý prúd.

#### Na odstránenie jemných nečistôt

2. Odpojte hrebeňový nástavec a zapnite hlavnú časť.
3. Nechajte vodu tiecť cez vtok vody na prednej strane hlavnej časti, dôkladne prepláchnite asi 20 sekúnd a potom hlavnú časť vypnite.

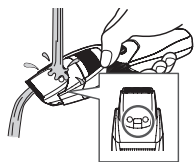

- Opláchnite vodou a zvyšnú vodu vytraste.
- Pri vypúšťaní vody dávajte pozor, aby ste hlavnou časťou nenarazili do umývadla ani iného predmetu. V opačnom prípade môže dôjsť k poruche.

#### Odstránenie silného znečistenia

2. Odpojte hrebeňový nástavec a vyberte čepele.
3. Hlavnú časť, čepeľ a hrebeňový nástavec vyčistite tečúcou vodou.

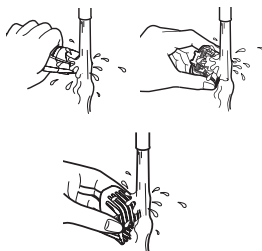

4. Vodu utrite utierkou a nechajte vyschnúť.
  - Ak ostrie demontujete, dôjde k rýchlejšiemu vyschnutiu.

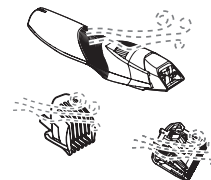

5. Po vyschnutí naneste na čepele olej.
6. Na hlavnú časť nasadte čepeľ a hrebeňový nástavec.

#### Čistenie kefkou

1. Hlavnú časť vyberte z adaptéra na striedavý prúd.
2. Odpojte hrebeňový nástavec a vyberte čepele.

3. Odstráňte kefkou zvyšky vlasov z hlavného telesa a okolo čepeľí.

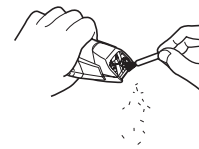

4. Odstráňte kefkou vlasy medzi pevnou a pohyblivou čepeľou stlačením páčky čistenia, čím sa nadvihne pohyblivá čepeľ.

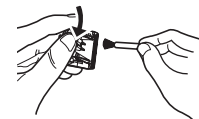

5. Na čepele naneste olej.
6. Na hlavnú časť nasadte čepeľ a hrebeňový nástavec.

## Mazanie

- Pred a po každom použití naneste na čepeľ olej.

**1** Vyberte čepeľ.  
(Pozrite si túto stranu.)

**2** Na všetky označené body naneste kvapku oleja.

**3** Čepeľ namontujte na hlavnú časť, zapnite napájanie a nechajte asi 5 sekúnd bežať.

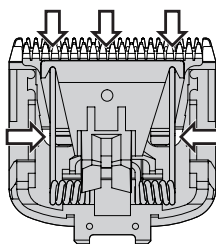

### ► Náhradné diely

Náhradné diely zakúpite u predajcu alebo v servisnom stredisku.

Náhradné diely pre ER-GB44/ER-GB43	Čepeľ	WER9606
	Olej	WES003

- Okrem určenej čepele nepoužívajte žiadnu inú čepeľ, pretože môže dôjsť k poruche činnosti.
- Odporúčame používať olej Panasonic WES003.

## Vyberanie čepele

Pridržte hlavnú časť, položte palec na čepele a posúvaním ich snímte z hlavnej časti.

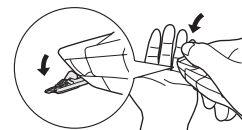

## Nasadzovanie čepele

Montážny háčik zasuňte do miesta montovania čepele na hlavnej časti a zatlačte, kým nebudete počuť zacvaknutie.

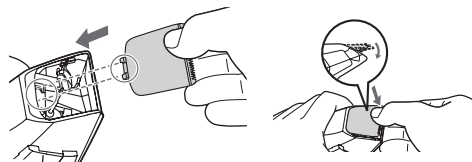

## Riešenie problémov

Vykonajte nasledujúce činnosti.

Ak problém nemožno vyriešiť, kontaktujte predajcu, kde ste jednotku zakúpili, alebo o opravu požiadajte servisné stredisko autorizované spoločnosťou Panasonic.



Problém	Činnosť
Hlavná časť sa otupila.	<p>Až do odstránenia problémov postupujte podľa dolu uvedeného postupu:</p> <ol style="list-style-type: none"> <li>1. Hlavnú časť nabite. (Pozrite si stranu 268.)</li> <li>2. Vyčistite čepeľ a naneste olej. (Pozrite si stranu 272 až 274.)</li> <li>3. Čepeľ vymeňte. (Pozrite si stranu 274.)</li> <li>4. Výmenu batérie zverte autorizovanému servisnému stredisku.</li> </ol>
Prevádzkový čas je krátky.	<p>Nechajte batériu nepretržite asi 19 hodín nabíjať, aby sa oživila.</p> <p>Ak aj po nabití zostáva len niekoľko použití, batéria je na konci svojej životnosti. (Vzhľadom na zhoršenie stavu na konci životnosti batérie z nej môže unikať kvapalina.)</p> <p>Spojte sa s autorizovaným servisným strediskom a požiadajte o opravu.</p>
Hlavná časť prestala fungovať.	

Problém	Činnosť
Hlavnú časť nemožno nabíjať.	<p>Zatlačte hlavnú časť na doraz do nabíjacej zástrčky a uistite sa, že svieti kontrolka nabíjania.</p> <p>Nabite pri odporúčanom rozsahu teplôt na nabíjanie 0 °C až 35 °C.</p>
Hlavnú časť nemožno správne vyčistiť ani po naliatí vody do vtoku vody.	<p>Ak je hlavná časť veľmi znečistená, demontujte čepeľ a umyte ju vodou. (Pozrite si strany 272 a 273.)</p>
Hlavná časť vydáva hlasný zvuk.	<p>Naneste olej. (Pozrite si stranu 274.)</p> <p>Skontrolujte správne namontovanie čepele.</p>

## Životnosť čepelí

Životnosť čepele sa mení v závislosti od dĺžky a frekvencie používania hlavnej časti.

Napríklad, životnosť čepele je približne 3 roky pri používaní hlavnej časti 5 minút 10-krát za mesiac. Čepele vymeňte, ak sa účinnosť strihania aj napriek správnej údržbe výrazne zníži.

## Životnosť batérie

Životnosť batérie sa líši v závislosti od frekvencie a dĺžky používania. Ak sa batéria nabíja raz za mesiac, jej prevádzková životnosť bude približne 3 roky. Ak sa prevádzkový čas značne skráti aj po úplnom nabití, životnosť batérie sa skončila.

## Výmena zabudovanej nabíjateľnej batérie

Pred likvidáciou hlavnej časti z nej vyberte vstavanú nabíjateľnú batériu.

Batériu bezpečným spôsobom zlikvidujte. Zabezpečte, aby bola batéria zneškodnená na úradne ustanovenom mieste, ak také existuje.

Tento obrázok sa musí používať len pri likvidácii hlavnej časti a nesmie sa používať na jeho opravu. Ak hlavnú časť svojpomocne rozoberiete, nebude už viac vodotesná, čo môže spôsobiť jej poruchu.

- Hlavnú časť vyberte z adaptéra na striedavý prúd.
- Stlačením hlavného vypínača prístroj zapnite a potom nechajte bežať, kým sa batéria celkom nevybijie.
- Batériu vydvihnite a vyberte vykonaním krokov ① až ⑫.
- Dávajte pozor, aby ste neskratovali kladný a záporný pól vybratej batérie, a koncovky odizolujte tak, že na ne aplikujete pásky.

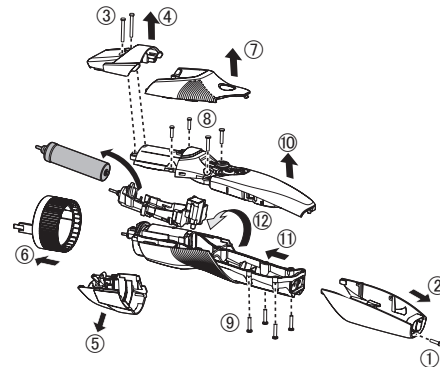

### Informácie o ochrane životného prostredia a recyklování materiálu

Tento zastrihávač obsahuje nikel metal hybridovú batériu.

Zabezpečte, aby bola batéria zneškodnená na úradne ustanovenom mieste, ak také existuje.

## Technické údaje

Zdroj napájania	Pozrite výrobný štítok na adaptéri na striedavý prúd.		
Napätie motora	1,2 V =		
Čas nabíjania (RE9-91)	ER-GB44	230 V~	Približne 10 hodín
		220 V~	Približne 11 hodín
	ER-GB43	230 V~	Približne 8 hodín
		220 V~	Približne 9 hodín
Hladina hluku prenášaného vzduchom	55 (dB (A) pri 1 pW)		

Tento výrobok je určený iba na domáce použitie.

## Likvidácia opotrebovaných zariadení a batérií Len pre Európsku úniu a krajiny so systémom recyklácie



Tieto symboly uvádzané na výrobkoch, balení a/alebo v sprievodnej dokumentácii informujú o tom, že opotrebované elektrické a elektronické výrobky a batérie sa nesmú likvidovať ako bežný domový odpad.

V záujme zabezpečenia správneho spôsobu likvidácie, spracovania a recyklácie odovzdajte opotrebované výrobky a batérie na špecializovanom zbernom mieste v súlade s platnou legislatívou.

Správnym spôsobom likvidácie týchto výrobkov a batérií prispějete k zachovaniu cenných zdrojov a predídete prípadným negatívnym dopadom na ľudské zdravie a životné prostredie.

Podrobnejšie informácie o zbere a recyklácii vám poskytnú miestne úrady. Pri nesprávnej likvidácii tohto druhu odpadu môžu byť v súlade s platnou legislatívou udelené pokuty.



### Poznámka týkajúca sa symbolu batérie (spodný symbol)

Tento symbol môže byť použitý spolu so symbolom chemickej značky. V takom prípade vyhovuje požiadavke stanovenej Smernicou týkajúcou sa príslušnej chemikálie.



# Panasonic

Használati útmutató  
(Háztartási használat) Újratölthető szakállvágó  
Típuszám ER-GB44/ER-GB43

## Tartalomjegyzék

<b>Biztonsági előírások</b> .....	282	<b>Hibaelhárítás</b> .....	294
<b>Fontos tudnivaló</b> .....	287	<b>A vágókés élettartama</b> .....	296
<b>Az alkatrészek azonosítása</b> .....	287	<b>Akkumulátor élettartama</b> .....	296
<b>Előkészületek</b> .....	288	<b>A beépített akkumulátor</b>	
<b>Használat</b> .....	289	<b>eltávolítása</b> .....	296
<b>Szakáll nyírása</b> .....	290	<b>Műszaki adatok</b> .....	297
<b>A nyírógép tisztítása</b> .....	292		

Köszönjük, hogy megvásárolta ezt a Panasonic terméket.

**A készülék használata előtt olvassa végig ezt a használati útmutatót, és tegye el, mert később szüksége lehet rá.**

## Figyelem

- A készüléket 8 éven aluli gyermekek, csökkent fizikai, érzékelési és szellemi képességekkel rendelkező, valamint az efféle készülékek használatában járatlan személyek csak felügyelet mellett, vagy a készülék biztonságos használatának és a használattal járó veszélyek ismertetése után használhatják. Gyermekek ne játsszanak a készülékkel. Gyermekek ne végezze felügyelet nélkül a tisztítást és felhasználói karbantartást.
- A tápkábelt nem lehet kicserélni. Ha megsérült, a hálózati adaptert ki kell selejtezni.

- A NEDVES/SZÁRAZ készülék száraz és nedves felületen történő nyírásra egyaránt használható. A készülék vízálló, így azt a zuhany alatt is használhatja, illetve vízzel tisztíthatja. Az alábbi szimbólum azt jelzi, hogy a készülék fürdőkádban vagy zuhanyzóban is használható.



- Ne használjon a mellékelttől eltérő hálózati adaptert semmilyen céllal. Továbbá ne használjon semmilyen más eszközt a hálózati adapterrel. (Lásd 287. oldal.)
- Az alábbi szimbólum azt jelzi, hogy megadott típusú hálózati adapter szükséges a készülék hálózati feszültséghez csatlakoztatásához. A hálózati adapter típusa a szimbólum közelében van feltüntetve.





## Biztonsági előírások

A sérülések, a haláleset, az áramütés, a tűzveszély, és a vagyont érintő károk kockázatának csökkentése érdekében mindig kövesse az alábbi biztonsági óvintézkedéseket.

### A szimbólumok jelentése

A következő szimbólumokkal osztályozzuk és írjuk le a jelölés figyelmen kívül hagyása és a nem megfelelő használat okozta veszély, sérülés, és vagyoni kár mértékét.

 <b>VESZÉLY</b>	Súlyos sérülést vagy halált okozó veszélyt jelöl.
 <b>FIGYELEM</b>	Súlyos sérülést vagy halált okozó lehetséges veszélyt jelöl.
 <b>VIGYÁZAT</b>	Olyan veszélyre hívja fel a figyelmet, amely kisebb sérülést, valamint anyagi kárt okozhat.

A következő szimbólumokat használjuk a betartandó utasítások osztályozására és leírására.



Ezt a szimbólumot használjuk, hogy a felhasználókat olyan specifikus működtetési eljárásra figyelmeztessük, amelyet nem szabad végrehajtani.



Ezt a szimbólumot használjuk, hogy figyelmeztessük a felhasználókat olyan specifikus működtetési eljárásra, amelyet követni kell a készülék biztonságos működtetéséhez.



## FIGYELEM

### ► Tápellátás



**Soha ne csatlakoztassa és ne húzza ki vizes kézzel a csatlakozódugót a hálózati aljzathól.**

- Ez áramütést vagy sérülést okozhat.





## FIGYELEM

Ne merítse a hálózati adaptert vízbe, és ne mossa le vízzel.

Ne tegye a hálózati adaptert vízzel feltöltött mosdó vagy fürdőkád fölé vagy közelébe.

Soha ne használja a készüléket, ha a hálózati adapter sérült, vagy ha a hálózati csatlakozódugó nincs ütközésig bedugva a hálózati csatlakozóaljzatba.



Ügyeljen arra, hogy ne károsodjon a vezeték és a csatlakozódugó.

- Ne rongálja meg, ne alakítsa át, ne hajlítsa erőszakosan, ne húzza meg erősen a vezetékét és a csatlakozódugót.

Továbbá, ne tegyen nehéz tárgyat a vezetékre, ne csavarja meg és ne is csíptesse azt.

- Ez égési sérülést, áramütést vagy a zárlat miatt tüzet okozhat.

Ne használja, ha túllépi a hálózati csatlakozóaljzat vagy a vezetékek maximális terhelhetőségét.



- Ha túl sok csatlakozódugót dugaszol ugyanarra az aljzatra, akkor a túlmelegedés miatt tüzet okozhat.

Minden esetben győződjön meg arról, hogy rendelkezésre áll-e a hálózati adapteren feltüntetett névleges feszültségértéknek megfelelő hálózati feszültség.



Ütközésig nyomja be a csatlakozódugót.

- Ellenkező esetben fennáll a tűz, vagy az áramütés veszélye.

Tisztításkor mindig húzza ki a csatlakozódugót a hálózati csatlakozóaljzatból.



- Ellenkező esetben fennáll az áramütés vagy sérülés veszélye.

A porlerakódás elkerülése érdekében rendszeresen tisztítsa meg a csatlakozódugót és a töltő dugaszát.



- Ennek elmulasztása a nedvesség okozta szigetelési hiba miatt tüzet okozhat. Húzza ki a csatlakozódugót, és törölje le egy száraz kendővel.



## FIGYELEM

- **Rendellenesség vagy hibás működés esetén**  
**Azonnal hagyja abba a használatot, és húzza ki a csatlakozódugót rendellenes működés, vagy hiba esetén.**

- Ellenkező esetben fennáll a tűz, áramütés vagy sérülés veszélye.

<Rendellenes, vagy hibás működés>



- **A főegység vagy az hálózati adapter deformálódott vagy rendellenesen forró.**
- **A főegység vagy a hálózati adapter égett szagú.**
- **A hálózati adapter vagy a főegység használata vagy töltése közben rendellenes hang hallható.**  
- Azonnal kérjen átvizsgálást vagy javítást egy hivatalos szervizben.

- **E termék**

**E termék beépített akkumulátorral rendelkezik. Ne dobja tűzbe, és hőbehatástól védje.**



- Az folyadékszivárgást, túlmelegedést vagy robbanást okozhat.

**Ne alakítsa át és ne javítsa a készüléket.**



- Az tűzet, áramütést vagy sérülést okozhat. A javításhoz (akkumulátorcseréhez stb.) vegye fel a kapcsolatot egy hivatalos szervizzel.



**Soha ne szerelje szét, kivéve, amikor kicselejtezi a terméket.**

- Az tűzet, áramütést vagy sérülést okozhat.

- **Balesetek megelőzése**

**Ne tárolja olyan helyen, ahol csecsemők vagy gyermekek elérhetik. Ne engedje, hogy ők használják a készüléket.**



- A készülék alkatrészeinek vagy tartozékainak szájba vétele balesetet vagy sérülést okozhat.

**Az olaj véletlen lenyelése esetén ne próbálkozzon hánytatással, hanem igyon nagy mennyiségű vizet és forduljon orvoshoz.**



**Ha az olaj szembe kerül, azonnal mossa ki folyóvízzel, és forduljon orvoshoz.**

- Ennek elmulasztása fizikai sérülést okozhat.



## VIGYÁZAT

### ► A bőr védelme

**Ne nyomja a kést erősen az ajkához vagy a bőréhez.**



**Ne használja ezt a terméket más célra, csak szakáll nyírására.**

- Egyéb esetben megsérülhet a bőr.

**Ne használja közvetlenül a késeket a fülén vagy ráncos bőrön (mint például duzzanatok, sérülések vagy bőrhibák).**



- Ezzel megsérülhet a füleket vagy az egyetlen bőrt.



**Használat előtt ellenőrizze, hogy a vágókések nem sérültek, vagy deformálódtak.**

- Ellenkező esetben megsérülhet a bőr.

### ► Vegye figyelembe az alábbi óvintézkedéseket

**Ne hagyja, hogy fémtárgyak érjenek a csatlakozódugóhoz vagy a töltő dugójához, vagy szennyeződés rakódjon rájuk.**



- Ez áramütést, vagy a zárlat miatt tüzet okozhat.

**Vigyázzon, nehogy a készülék leessen vagy nekiütődjön valaminek!**



- Attól sérülést szenvedhet.

**Ne csavarja tároláskor a hálózati adapter és a készüléktest köré a vezetéket.**



- Ha ezt teszi, a terhelés miatt a vezeték megtörhet, és a zárlat tüzet okozhat.

**Amikor nem tölti a készüléket, húzza ki a csatlakozódugót a hálózati csatlakozóaljzatból.**



- Ellenkező esetben a szigetelés elhasználódása miatt fellépő elektromos szivárgás miatt áramütés vagy tűz veszélye áll fenn.

**Ne a vezetéknél, hanem a csatlakozódugónál fogva húzza ki a csatlakozódugót.**



- Ellenkező esetben fennáll az áramütés vagy sérülés veszélye.



## VESZÉLY

Az akkumulátor kizárólag ehhez a készülékhez használható. Ne használja más termékekhez.

Ne töltsé az akkumulátort, miután eltávolította termékünkéből.

Ne dobja tűzbe és ne tegye ki hőnek.

Ne forrassza, ne szedje szét, illetve ne alakítsa át az akkumulátort.



Ügyeljen arra, hogy az akkumulátor negatív és pozitív pólusa ne kerüljön egymással érintkezésbe fémtárgyakon keresztül.

Ne szállítsa vagy tárolja az akkumulátort fém eszközökkel együtt, mint például nyakláncok vagy hajtűk.

Soha ne távolítsa el a cső burkolatát.

- Az folyadékszivárgást, túlmelegedést vagy robbanást okozhat.

Az akkumulátor lúgos folyadékot tartalmaz.

Ha szembe kerül, ne dörzsölje a szemét, hanem alaposan öblítse ki tiszta vízzel, például csapvízzel.



- Ennek elmulasztása esetén elveszítheti a látását.

→ Azonnal forduljon orvoshoz.



## FIGYELEM

Miután eltávolította az akkumulátort, tartsa távol azt a gyermekektől és csecsemőktől.



- Az akkumulátor károsítja a szervezetet, ha azt véletlenül lenyeli valaki.

- Amennyiben ez megtörténne, azonnal értesítsen egy orvost.

Az akkumulátor lúgos folyadékot tartalmaz.



Ha a bőrre vagy a ruházatra kerül, alaposan öblítse le tiszta vízzel, például csapvízzel.

- Ellenkező esetben megsérülhet a bőr.

## Fontos tudnivaló

- Feltétlenül tegye fel minden használat után a tartozékot. Ellenkező esetben kisgyermekek levehetik és véletlenül lenyelhetik a vágókést, vagy deformálódhat a vágókés.
- Minden használat előtt és után olajozza meg a kést. (Lásd 294. oldal.)  
Az olajozás elmulasztása a következő problémákat okozhatja.
  - A kés életlenné válik.
  - Megrövidül az üzemidő.
  - Hangosabb működés.
- A nyírógép működés és töltés közben felmelegedhet. Ez normális.
- Feltét használata előtt ellenőrizze, hogy megfelelően illesztette-e. Ellenkező esetben előfordulhat, hogy túl rövidre nyírja a szakállt.
- A főegységet használat után alacsony páratartalmú helyen tárolja. Ennek elmulasztása hibás működést okozhat a páralecsapódás és rozsdásodás miatt.
- A készüléket nem szabad állatokon alkalmazni.
- A használati útmutatónak megfelelően végezze a készülék töltését. (Lásd 288. oldal, „Feltöltés”.)
- Csak szakember által cserélhető akkumulátort tartalmaz a készülék. A javításra vonatkozó részletekért egy hivatalos szervizzel vegye fel a kapcsolatot.

## Az alkatrészek azonosítása

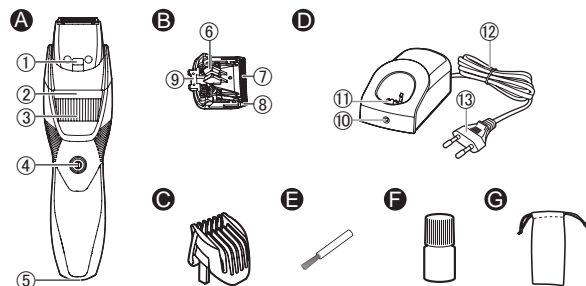

### A Készüléktest

- ① Vízbekömlő
- ② Nyírási magasság jelzése
- ③ Tárcsa (vágási hossz beállítása)
- ④ Üzemi kapcsoló
- ⑤ Készülék csatlakozóaljzata

### B Vágókés

- ⑥ Tisztítási kioldókar
- ⑦ Mozgó vágókés
- ⑧ Rögzített vágókés
- ⑨ Rögzítőhurok

### C Szakállhoz használandó fésűfeltét (1 mm - 10 mm)

### D Hálózati adapter (RE9-91)

- ⑩ Töltésjelző lámpa
- ⑪ Töltőcsatlakozó
- ⑫ Vezeték
- ⑬ Csatlakozódugó

### Tartozékok

### E Tisztítókefe

### F Olaj

### G Tárolótáska **ER-GB44**

## Előkészületek

### Feltöltés

- Törölje le a vízcseppeket vagy a szennyeződést a készülék csatlakozóaljzatáról.
- Győződjön meg a készülék kikapcsolt állapotáról.

#### 1 Tegye a készüléktestet a hálózati adapterre.

- Addig nyomja a készüléktestet a hálózati adapterbe, amíg egy kattanással a helyére nem ugrik.
- Az egyik kezével a hálózati adaptert leszorítva a másik kezével emelje le a készüléktestet a hálózati adatterről.
- Ha úgy tölti a készüléket, hogy be van kapcsolva az üzemi kapcsoló, akkor a készülék működésbe lép, amint leveszi a hálózati adatterről.

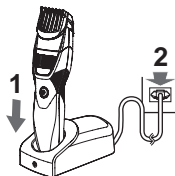

#### 2 Dugja be a csatlakozódugót a hálózati csatlakozóaljzatba.

- A töltési idő a névleges feszültségtől függ. (Lásd 297. oldal.)
- Ellenőrizze, hogy a töltésjelző fény világít-e.

#### 3 A töltés befejezése után húzza ki a csatlakozódugót a fali aljzatból.

(a biztonságos használatért és az energiafogyasztás csökkentéséért)

- A töltésjelző fény folyamatosan világít a töltés befejezése után. Nincs külön jelzés arra, hogy a „töltés befejeződött”.

#### Megjegyzések

- Nem befolyásolja az akkumulátor teljesítményét, ha az akkumulátort a töltőn hagyja.
- Ha a termék használata vagy töltése közben recseg a rádió vagy más készüléket zavar, akkor másik helyen használja a terméket.
- Töltés közben nem használható a szakállvágó.
- Ha a készüléket több mint 6 hónapig nem használja, akkor az akkumulátor kapacitása csökkenhet (akkumulátorfolyadék szivároghat stb.). 6 havonta egyszer töltsse fel teljesen az akkumulátort.
- Az akkumulátor feltölthető akkor is, amikor még nem merült le teljesen. Habár, ajánlott akkor újratölteni, amikor teljesen lemerült. Az akkumulátor élettartama erősen függ néhány tényezőtől, mint például a használat és tárolás módja.
- A töltés közbeni ajánlott környezeti hőmérséklet 0 °C-35 °C. Az ajánlott hőmérséklet-tartományon kívül az akkumulátor teljesítménye csökkenhet.

- Teljes feltöltéssel hozzávetőlegesen 60 perc üzemidő áll rendelkezésre. (ER-GB44)  
Teljes feltöltéssel hozzávetőlegesen 50 perc üzemidő áll rendelkezésre. (ER-GB43)  
(Száras, 20 °C-30 °C közötti használatra alapozva.)  
A használati idő eltérhet a használat gyakoriságától, a használat módjától függően.
- A készülék első töltésekor vagy hat hónapnál hosszabb használati szünetet követően előfordulhat, hogy megváltozik a töltési idő vagy néhány percig még nem világít a töltésjelző fény. Továbbá lerövidül az üzemidő. Ilyen esetben töltsé a készüléket 19 óránál hosszabb ideig.

## Használat

### A nyírógép használata

- Győződjön meg a testszőrnyíró kikapcsolt állapotáról.
- Előfordulhat, hogy a készülék nem működik 0 °C-nál alacsonyabb környezeti hőmérséklet esetén.

#### 1 Tegye fel a fésűfeltétet és állítsa be a szükséges nyírási hosszt.

(Lásd 290. oldal.)

- Használható fésűfeltét nélkül is.  
(Nyírási hossz: kb. 0,5 mm)
- A szakáll tényleges hossza a beállított hosszértéknél kicsit nagyobb lesz.

#### 2 Nyomja meg az üzemi kapcsolót a készülék bekapcsolásához.

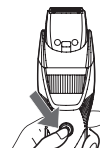

### A fésűfeltét használata

- Győződjön meg a testszőrnyíró kikapcsolt állapotáról.
- A fésűfeltét felhelyezésekor, illetve levételekor legyen óvatos, nehogy megvágja a kezét a vágókéssel.

#### 1 Forgassa a tárcsát az „1” pozícióba.



#### 2 Csatlakoztassa a fésűfeltétet kattanásig a készüléktesthez.

Nyírási hossz (becsült)	Fésűfeltét
1 mm - 10 mm	Szakállhoz használandó fésűfeltét



Magyar

### 3 Forgassa el a tárcsát a fésűfeltét kívánt nyírási hosszúságra való beállításához (1 és 10 mm között).

Nyírási hossz (mm) (becsült)	1	1,5	2	2,5	3	3,5	4	4,5	5	5,5
Jelzés	1	1,5	2	2,5	3	3,5	4	4,5	5	5,5

Nyírási hossz (mm) (becsült)	6	6,5	7	7,5	8	8,5	9	9,5	10
Jelzés	6	6,5	7	7,5	8	8,5	9	9,5	10

- A szakáll tényleges hossza a beállított hosszértéknél kicsit nagyobb lesz.

#### A fésűfeltét levétele

Húzza le a fésűfeltétet a készülékestről.

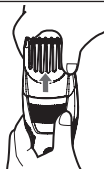

## Szakáll nyírása

### Száraz nyírás

#### ► Nyírás a fésűfeltéttel

Ne használja borotvahabbal, és ha nedves a szakálla.

- 1** Nyomja meg az üzemi kapcsolót a készülék kikapcsolásához.
- 2** Tegye fel a fésűfeltétet és állítsa be a tárcsát. (Lásd ezen az oldalon.)
- 3** Nyomja meg a készüléktesten található üzemi kapcsolót a készülék bekapcsolásához.
- 4** Az üzemi kapcsolóval felfelé fordítva fogja a készüléket, a vágókést a bőréhez érintve végezze a nyírást, miközben a készüléket a szakáll szőriránya ellenében mozgatja.

- Ha sokat vág le a szakállából, akkor a feltétben összegyűlhet a szőrzet, ezért használat után távolítsa el a levágott szőrzetet.





## ► Nyírás a fésűfeltét nélkül

### A szakáll formázása

#### ■ Az ajkak felett és alatt

Az üzemi kapcsolóval lefelé fordítva fogja a készüléket, a bőréhez 90°-os szögben tartva nyírjon.

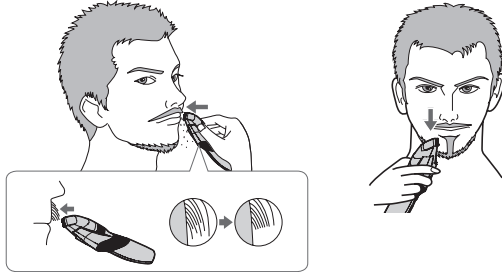

#### ■ A bajusz végei

Az üzem kapcsolóval kifelé fordítva fogja a készüléket, a végektől kezdve, fokozatosan, a vágókést a bőréhez érintve végezze a nyírást.



### ■ Szakáll

Az üzem kapcsolóval kifelé fordítva fogja a készüléket, a vágókést a bőréhez érintve, a készüléket egy vonal mentén előre felé mozgatva nyírjon.



### ■ Oldalszakáll

Az üzem kapcsolóval lefelé fordítva fogja a készüléket, az oldalszakállakhoz 90°-os szögben tartva a vágókést, a készüléket lefelé mozgatva végezze e nyírást.

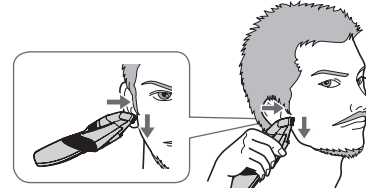

### A haj formázása a fül körül

Vágja le a haját a fül körül úgy, hogy a készüléket oldalra tartja.



**Pelyhek nyírása**

Az üzemi kapcsolóval kifelé fordítva fogja a készüléket, a vágókést a bőréhez érintve végezze a nyírást.



- A szakállát és a bajuszát a feltét nélkül nagyjából 0,5 mm hosszúságúra nyírhatja le.

**Nedves nyírás****► Nyírás a fésűfeltét nélkül**

Vizes vagy arctisztítóval bekent arcon végezze a szakálla vagy a piheszőr vágását.

A nedves nyírás csökkenti a dörzsölődést, így lágyabb érintést tesz lehetővé. Nedves nyírás ajánlott, ha a tömöttebb szakállat 0,5 mm hosszúságúra vág feltét nélkül.

- 1 Vegye le a fésűfeltétet.**
- 2 Vizezze, szappanozza stb. be az arcát.**
- 3 Nyomja meg a készüléktesten található üzemi kapcsolót a készülék bekapcsolásához.**

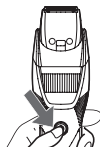

- 4 Az üzemi kapcsolóval kifelé fordítva lassan, alulról felfelé vágja le a szakállát.**

**Megjegyzések**

- Ne használjon borotvakrémet, mert az a kések eltömítésével ronthatja a vágási teljesítményt.
- Nedves nyírás után ne feledkezzen meg a készüléktest vízzel való leöblítéséről, majd olajozza be a késeket.

**A nyírógép tisztítása**

- Minden használat után tisztítsa meg a főegységet és a kést. (Ha nincs megtisztítva, lassul a mozgása, és életlenebbé válik.)
- Ne használjon hígítót, benzint, alkoholt vagy más vegyszert. Ellenkező esetben meghibásodást, berepedést vagy a főegység elszíneződését okozhatja. A főegységet kizárólag csapvízzel vagy szappanos vízzel enyhén megnedvesített puha kendővel tisztítsa.
- Győződjön meg a testszőrnyíró kikapcsolt állapotáról.

1. Csatlakoztassa le a hálózati adaptert a főegységről.

#### Az enyhe szennyeződések eltávolításához

2. Vegye le a fésűfeltétet és kapcsolja be a készüléket.
3. Folyassa le a vizet a készüléktest elülső oldalán található vízbeömlőn, öblítse le alaposan kb. 20 másodpercig, majd kapcsolja ki a készüléket.

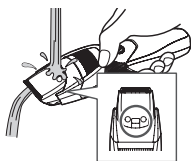

- Vízrel öblítse le, a víz eltávolításához többször is rázza meg felfelé és lefelé.
- Legyen körültekintő, hogy ne üsse a készüléktestet a mosdóhoz vagy más tárgyhoz a víz leeresztése közben. Ennek elmulasztása hibás működést okozhat.

#### A makacs szennyeződések eltávolításához

2. Távolítsa el a fésűfeltétet és a kést.
3. Folyóvízzel tisztítsa meg a készüléktestet, a vágókést és fésűfeltétet.

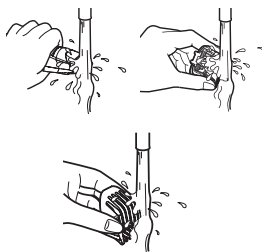

4. Törölje le a vizet törülközővel, és hagyja, hogy a készülék magától megszáradjon.

- Gyorsabban megszárad, ha eltávolítja a kést.

5. Száradás után olajozza meg a kést.
6. Szerelje fel a vágókést és a fésűfeltétet a készüléktestre.

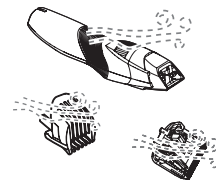

#### Tisztítás kefével

1. Csatlakoztassa le a hálózati adaptert a főegységről.
2. Távolítsa el a fésűfeltétet és a kést.

3. Az ecsettel seperje le a lenyírt szőrszálakat a nyírókészülék testéről és a vágókés környekéről.

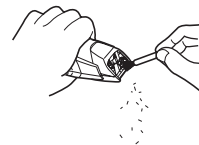

4. Seperje ki az ecsettel a lenyírt szőrszálakat a rögzített vágókés és a mozgó vágókés közül! Eközben nyomja le a mozgó vágókés tisztítási kioldókarját!



5. Olajozza meg a kést.
6. Szerelje fel a vágókést és a fésűfeltétet a készüléktestre.

## Kenés

- Minden használat előtt és után olajozza meg a kést.

- 1 A kés eltávolítása.**  
(Lásd ezen az oldalon.)
- 2 Cseppentsen egy csepp olajat minden egyes megjelölt pontra.**
- 3 Csatlakoztassa a vágókést a készüléktesthez, kapcsolja be a készüléket és járassa körülbelül 5 másodpercig.**

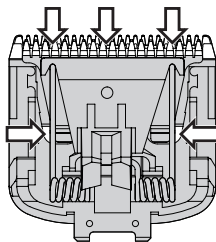

### ► Cserealkatrészek

A cserealkatrészek a forgalmazótól vagy a szervizben vásárolhatók meg.

Az ER-GB44/ER-GB43 cserealkatrészei	Vágókés	WER9606
	Olaj	WES003

- Ne használjon a mellékelttől eltérő vágókést, mert az ronthatja a teljesítményt.
- A Panasonic WES003 olaj használatát ajánljuk.

## A vágókés eltávolítása

Fogja meg a készüléktestet, nyomja hüvelykujját a vágókésekhez, majd tolja el a vágókéseket a készüléktesttől!

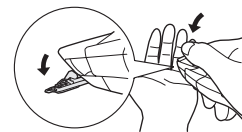

## A vágókés felszerelése

Illessze a rögzítőelemet a nyírógépen levő vágókés-rögzítőbe, majd nyomja meg, amíg kattanó hangot nem hall.

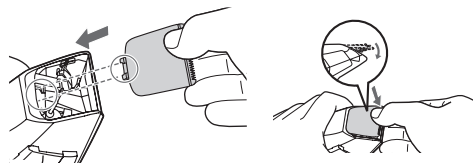

## Hibaelhárítás

Hajtsa végre a következő műveleteket.

Ha a problémákat továbbra sem sikerült elhárítani, akkor a javítás végett vegye fel a kapcsolatot azzal az üzlettel, ahol vásárolta a készüléket, vagy egy Panasonic szervizzel.

Probléma	Művelet
Életlenné vált a kés.	<p>Amíg a problémák el nem hárulnak, hajtsa végre a következő műveleteket:</p> <ol style="list-style-type: none"> <li>1. Töltse fel a főegységet. (Lásd 288. oldal.)</li> <li>2. Tisztítsa meg a vágókést és használjon olajat. (Lásd 292-294. oldal.)</li> <li>3. Cserélje ki a vágókést. (Lásd 294. oldal.)</li> <li>4. Szervizben cseréltesse ki az akkumulátort.</li> </ol>
Rövid a működési idő.	<p>Töltse az akkumulátort körülbelül 19 órán át, hogy felfrissítse.</p> <p>Amennyiben töltés után is csak néhányszor használható a készülék, akkor az akkumulátornak lejárt az élettartama. (Előfordulhat, hogy folyadék szivárog az akkumulátorból annak élettartama végén az elhasználódás miatt.) Vegye fel a kapcsolatot a márkaszervizzel a javítás érdekében.</p>
A készülék működése leállt.	

Probléma	Művelet
Nem tölthető a főegység.	<p>Ütközésig nyomja a készüléktestet a töltő dugójába, és győződjön meg róla, hogy a töltésjelző fény világít-e.</p> <p>Csak az ajánlott 0 °C és 35 °C közötti hőmérsékleten töltsen a készüléket.</p>
A készüléket nem lehet teljesen megtisztítani, még akkor sem, miután a víz eltávozott a vízbeömlőn.	<p>Ha a készüléktest nagyon szennyezett, szerelje ki a vágókést, és mossa le vízzel. (Lásd 292. és 293. oldal.)</p>
Hangos a készülék.	<p>Olajozza meg. (Lásd 294. oldal.)</p> <p>Ellenőrizze, hogy helyesen csatlakoztatta a vágókést.</p>

## A vágókés élettartama

A kés élettartama a főegység használatának gyakoriságától és hosszától függ.

Például: a főegység havi 10 alkalommal történő, alkalmanként 5 percgig tartó használata esetén a kés élettartama kb. 3 év. Ha a vágási teljesítmény a megfelelő karbantartás ellenére jelentősen csökken, cseréljen vágókést.

## Akkumulátor élettartama

Az akkumulátor élettartama a használat gyakoriságától és hosszától függ. Ha az akkumulátort havonta egyszer tölti fel, az élettartama nagyjából 3 év lesz. Ha teljes feltöltés ellenére jelentősen csökken a működési idő, akkor az akkumulátor az élettartama végére ért.

## A beépített akkumulátor eltávolítása

A főegység kiselejtezése előtt távolítsa el a beépített akkumulátort.

Biztonságosan kell végezni az akkumulátor kiselejtezését. Az akkumulátort a hivatalosan kijelölt helyen ártalmatlanítsa, ha van ilyen.

Ezeket a lépéseket csak a főegység kiselejtezésekor szabad elvégezni, tilos javítási célra használni. Ha saját maga szereli szét a készüléket, akkor az többé már nem lesz vízálló, ami meghibásodáshoz vezethet.

- Csatlakoztassa le a hálózati adaptert a főegységről.
- Nyomja meg a főkapcsolót a bekapcsoláshoz, és hagyja bekapcsolva, amíg az akkumulátor teljesen lemerül.
- Végezze el az ① - ⑫ lépést, emelje ki az akkumulátort, majd távolítsa el.
- Ügyeljen arra, hogy ne zárja rövidre az eltávolított akkumulátor pozitív és negatív termináljait, és szigetelje a terminálokat szigetelőszalaggal.

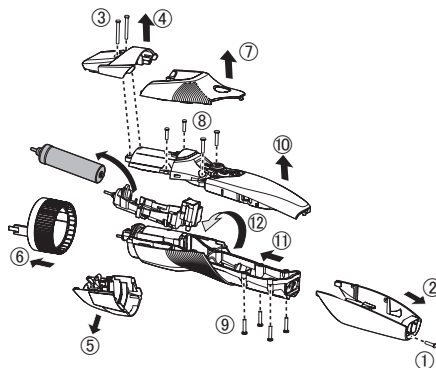

### Környezetvédelem és újrahasznosítás

A testszórnyíró nikkel-metál-hidrid akkumulátort tartalmaz.

Győződjön meg róla, hogy az akkumulátort hivatalosan kijelölt helyen ártalmatlanítják (ha országában van ilyen kijelölt hely).

### Műszaki adatok

Tápellátás	Lásd a hálózati adapteren levő adattáblát.		
Motorfeszültség	1,2 V =		
Töltési idő (RE9-91)	ER-GB44	230 V~	Kb. 10 óra
		220 V~	Kb. 11 óra
	ER-GB43	230 V~	Kb. 8 óra
		220 V~	Kb. 9 óra
Levegőben terjedő akusztikai zaj	55 dB (A) 1 pW teljesítménynél		

E készüléket kizárólag háztartási használatra tervezték.

### Tájékoztatás felhasználók számára az elhasználadott készülékek, szárazelemek és akkumulátorok begyűjtéséről és ártalmatlanításáról. Csak az Európai Unió és olyan országok részére, amelyek begyűjtő rendszerekkel rendelkeznek



A termékeken, a csomagoláson és/vagy a kísérő dokumentumokon szereplő szimbólumok azt jelentik, hogy az elhasználadott elektromos és elektronikus termékeket, szárazelemeket és akkumulátorokat tilos az általános háztartási hulladékkal keverni. Az elhasználadott készülékek, szárazelemek és akkumulátorok megfelelő kezelése, hasznosítása és újrafelhasználása céljából, kérjük, hogy a helyi törvényeknek megfelelően juttassa el azokat a kijelölt gyűjtőhelyekre. E termékek, szárazelemek és akkumulátorok előírászerű ártalmatlanításával Ön hozzájárul az értékes erőforrások megővéséhez, és megakadályozza az emberi egészség és a környezet károsodását. Amennyiben a begyűjtéssel és újrafelhasználással kapcsolatban további kérdése lenne, kérjük, érdeklődjön a helyi önkormányzatnál. E hulladékok szabálytalan elhelyezését a nemzeti jogszabályok büntethetik.



**Megjegyzés a szárazelem- és  
akkumulátor-szimbólummal  
kapcsolatban (alsó szimbólumpélda)**

Ezek a szimbólumok kémiai szimbólummal együtt alkalmazhatók. Ebben az esetben teljesíti az EU irányelvnek vegyi anyagra vonatkozó követelményét.

**Műszaki adatok:**

Minőségtanúsítás

Motorfeszültség: 1,2 V DC egyenfeszültség

Töltési idő: 11 óra

Ezt a készüléket kizárólag háztartási használatra tervezték.

Tápellátás: beépített akkumulátor

Tápfeszültség: 1,2 V egyenfeszültség

Méretek (szélesség x magasság x mélység):

4,7 cm x 17,7 cm x 4,2 cm

Tömeg: 148 g

Hálózati tápegység és akkumulátor töltő adatai:

Típus: RE9-91

Hálózati feszültség: 220 - 230 V, 50 - 60 Hz

Áramfelvétel: 7 mA

Kimenő feszültség: 1,3 V egyenfeszültség

Terhelhetőség: 0,12 A

Érintésvédelmi osztály: II.

Méretek (szélesség x magasság x mélység):

5,6 cm x 4,8 cm x 10,5 cm

Tömeg: 240 g

Megjegyzés: A műszaki adatok változtatásának jogát fenntartjuk.

A tömeg- és méretadatok megközelítő értékek.



# Panasonic

Instrucțiuni de utilizare  
(Pentru uz casnic) Aparat reîncărcabil pentru tuns barba  
Nr. Model ER-GB44/ER-GB43

## Cuprins

<b>Măsuri de siguranță .....</b>	<b>302</b>	<b>Depanare .....</b>	<b>314</b>
<b>Informații importante.....</b>	<b>307</b>	<b>Durata de viață a lamei.....</b>	<b>316</b>
<b>Identificarea componentelor .....</b>	<b>307</b>	<b>Durata de viață a acumulatorului.....</b>	<b>316</b>
<b>Pregătirea .....</b>	<b>308</b>	<b>Îndepărtarea acumulatorului</b>	
<b>Mod de utilizare .....</b>	<b>309</b>	<b>reîncărcabil încorporat.....</b>	<b>316</b>
<b>Tunderea bărbii.....</b>	<b>310</b>	<b>Specificații.....</b>	<b>317</b>
<b>Curățarea aparatului de tuns.....</b>	<b>312</b>		

Vă mulțumim că ați achiziționat acest produs Panasonic.  
Înainte de a utiliza acest dispozitiv, vă rugăm să citiți toate instrucțiunile și să le păstrați pentru consultări ulterioare.

## Avertisment

- Acest dispozitiv poate fi utilizat de copiii în vârstă de cel puțin 8 ani și de persoanele cu capacități fizice, senzoriale sau mintale reduse sau lipsite de experiență și cunoștințe, dacă sunt supravegheați, au fost instruiți referitor la modul de utilizare a dispozitivului în condiții de siguranță și înțeleg riscurile implicate. Copiii nu trebuie lăsați să se joace cu acest dispozitiv. Curățarea și întreținerea nu trebuie făcute de copii nesupravegheați.
- Cablul de alimentare nu poate fi înlocuit. În cazul în care cablul este deteriorat, adaptorul de c.a. trebuie scos din uz.

- Acest aparat de tuns în regim UMED/USCAT poate fi utilizat pentru tundere umedă sau uscată. Puteți utiliza acest aparat de tuns etanș la duș și îl puteți curăța în apă. Simbolul de mai jos înseamnă că se poate folosi în baie sau la duș.



- Nu utilizați în niciun scop alt adaptor de c.a., decât cel furnizat.

De asemenea, nu utilizați alte produse cu adaptorul de c.a. furnizat. (Consultați pagina 307)

- Simbolul următor indică faptul că o unitate de alimentare detașabilă specifică este necesară pentru conectarea aparatului electric la rețeaua de alimentare. Referința tipului unității de alimentare este marcată lângă simbol.



## Măsurile de siguranță

Pentru a reduce riscul de rănire, deces, electrocutare, incendiu și daune materiale, trebuie respectate întotdeauna următoarele măsuri de siguranță.

### Explicarea simbolurilor

Următoarele simboluri sunt utilizate pentru a clasifica și descrie nivelul de risc, rănire și daune materiale, care pot avea loc atunci când semnificația acestora nu este luată în considerare și are loc o utilizare necorespunzătoare.



## PERICOL

Indică un risc potențial care va cauza rănirea gravă sau moartea.



## AVERTISMENT

Indică un risc potențial care poate cauza rănirea gravă sau moartea.



## ATENȚIE

Indică un pericol care poate cauza răniri minore sau pagube materiale.

Următoarele simboluri sunt utilizate pentru a clasifica și descrie tipurile instrucțiunilor care trebuie respectate.



Acest simbol este utilizat pentru a alerta utilizatorii asupra unei proceduri specifice de utilizare care nu trebuie efectuată.



Acest simbol este utilizat pentru a alerta utilizatorii asupra unei proceduri specifice de utilizare care trebuie efectuată, astfel încât dispozitivul să poată fi utilizat în siguranță.



## AVERTISMENT

### ► Sursa de alimentare

**Nu conectați sau deconectați ștecherul de alimentare la/de la priză dacă aveți mâinile umede.**



- În caz contrar, există risc de electrocutare sau rănire.



## AVERTISMENT

Nu introduceți adaptorul de c.a. în apă și nu-l spălați cu apă.

Nu așezați niciodată transformatorul de c.a. pe sau lângă chiuveta sau cada plină cu apă.

Nu utilizați niciodată aparatul în cazul în care adaptorul de c.a. este avariât sau dacă ștecherul de alimentare are joc în priză.



Nu deteriorați cablul sau ștecherul de alimentare.

- Nu deteriorați, modificați, îndoiiți forțat sau trageți de cablu sau de ștecherul de alimentare.

De asemenea, nu răsuciți, nu ciupiți și nu așezați obiecte grele deasupra cablului.

- În caz contrar, există risc de ardere, electrocutare sau incendiu din cauza unui scurtcircuit.

**A nu se utiliza astfel încât să fie depășite valorile nominale ale prizei sau ale cablurilor.**



- Depășirea valorilor nominale prin conectarea prea multor ștechere la o singură priză poate provoca incendiu din cauza supraîncălzirii.

**Asigurați-vă întotdeauna că aparatul este conectat la o sursă de alimentare cu electricitate care să fie compatibilă cu tensiunea nominală menționată pe adaptorul de c.a.**



**Introduceți complet ștecherul de alimentare.**

- Nerespectarea acestei instrucțiuni poate cauza incendiu sau electrocutare.

**Când efectuați activități de curățenie, deconectați întotdeauna ștecherul de alimentare de la priză.**



- Nerespectarea acestei instrucțiuni poate cauza electrocutare sau rănire.

**Curățați regulat ștecherul de alimentare și conectorul de încărcare pentru a evita acumularea prafului.**



- Nerespectarea acestei instrucțiuni poate provoca incendiu din cauza problemelor de izolare provocate de umiditate. Deconectați ștecherul de alimentare și ștergeți-l cu o lavetă uscată.



## AVERTISMENT

### ► În caz de anomalie sau defecțiune

**Întrerupeți imediat utilizarea și scoateți ștecherul de alimentare dacă apar anomalii sau defecțiuni.**

- Nerespectarea acestei instrucțiuni poate cauza incendiu, electrocutare sau leziuni.

#### <Anomalii sau defecțiuni>



• Corpul principal sau adaptorul de c.a. este deformat sau neobișnuit de cald.

• Corpul principal sau adaptorul de c.a. miroasă ars.

• Se aude un sunet ciudat în timpul utilizării sau încărcării corpului principal sau a adaptorului de c.a.

- Solicitați imediat verificarea sau repararea la un centru de service autorizat.

### ► Acest produs

**Acest produs este prevăzut cu un acumulator încorporat. A nu se arunca în flăcări sau în vecinătatea surselor de căldură.**



- În caz contrar, există risc de scurgeri, supraîncălzire sau explozie.

### Nu efectuați modificări sau reparații.



- În caz contrar, există risc de incendiu, electrocutare sau rănire. Contactați un centru de service autorizat pentru reparații (schimbarea acumulatorului etc.).

### Nu dezasamblați produsul decât atunci când doriți să-l aruncați.



- În caz contrar, există risc de incendiu, electrocutare sau rănire.

### ► Prevenirea accidentelor

**A nu se păstra în locuri accesibile copiilor sau sugarilor. Nu îi lăsați să folosească produsul.**



- Introducerea părților sau accesoriilor în gură poate provoca accidente sau leziuni.

**Dacă uleiul este înghețat accidental, nu provocați vărsături, beți o cantitate mare de apă și consultați un medic.**



**Dacă uleiul vine în contact cu ochii, clătiți-i imediat sub jet de apă și consultați un medic.**

- Nerespectarea acestei instrucțiuni poate cauza probleme medicale.



## ATENȚIE

### ► Protecția pielii

**Nu apăsați puternic lama pe buze sau piele.**



**Nu folosiți acest produs pentru niciun alt scop în afară de tunderea bărbii.**

- În caz contrar, pielea poate suferi leziuni.

**Nu aplicați lamele direct pe urechi sau pe pielea cu probleme (precum umflături, leziuni sau Pete).**



- Acest lucru poate cauza accidentarea urechilor sau a porțiunii neuniforme de piele.

**Înainte de utilizare, asigurați-vă că lamele nu sunt deteriorate sau deformat.**



- Nerespectarea acestei instrucțiuni poate cauza leziuni ale pielii.

### ► Rețineți următoarele precauții

**Nu lăsați obiecte metalice sau murdărie să se lipească de ștecherul de alimentare sau de conectorul de încărcare.**



- În caz contrar, există risc de electrocutare sau incendiu din cauza unui scurtcircuit.



**Nu-l scăpați pe jos și nu-l loviți de alte obiecte.**

- În caz contrar, există risc de rănire.

**Nu înfășurați cablul în jurul adaptorului de c.a. și corpului principal în timpul depozitării.**



- Procedând astfel, există riscul ca firul din interiorul cablului să se rupă, putând provoca incendii în urma scurtcircuitării.

**Deconectați ștecherul de la priză atunci când nu încărcați aparatul.**



- Nerespectarea acestei instrucțiuni poate provoca electrocutare sau incendiu din cauza scurgerilor de electricitate provocate de probleme de izolare.

**Deconectați ștecherul de alimentare ținând de ștecher, și nu de cablu.**



- Nerespectarea acestei instrucțiuni poate cauza electrocutare sau rănire.

Manipularea acumulatorului înlocuit în momentul eliminării acestuia



## PERICOL

Acumulatorul este destinat exclusiv utilizării cu acest aparat. Nu utilizați acumulatorul cu alte produse.

Nu încărcați acumulatorul după ce a fost scos din produs.

Nu-l aruncați în foc și nu aplicați căldură.

Nu lipiți, dezasamblați sau modificați acumulatorul.



Nu lăsați bornele, pozitivă și negativă, ale acumulatorului să intre în contact una cu cealaltă prin intermediul unor obiecte metalice.

Nu transportați sau depozitați acumulatorul împreună cu bijuterii metalice precum coliere și agrafe de păr.

Nu desfaceți niciodată tubul.

- În caz contrar, există risc de scurgeri, supraîncălzire sau explozie.

Acumulatorul conține lichid alcalin. Dacă lichidul din acumulatori intră în contact cu ochii, nu vă frecați la ochi, ci clătiți bine cu apă curată, precum apa de la robinet.



- Nerespectarea acestor indicații poate provoca pierderea vederii.  
- Consultați imediat un medic.



## AVERTISMENT

După scoaterea acumulatorului, nu-l lăsați la îndemâna copiilor sau a bebelușilor.



- Acumulatorul va avea efecte dăunătoare asupra organismului dacă este înghițit accidental.  
- Dacă se întâmplă acest lucru, consultați imediat un medic.

Acumulatorul conține lichid alcalin. Dacă intră în contact cu pielea sau hainele, clătiți cu apă curată, precum apa de la robinet.



- Nerespectarea acestei instrucțiuni poate cauza leziuni ale pielii.



## Informații importante

- Nu uitați să montați accesoriul după fiecare utilizare. În caz contrar, copiii mici pot scoate lama și o pot înghiți accidental sau lama poate suferi deteriorări.
- Aplicați ulei pe lamă înainte și după fiecare utilizare. (Consultați pagina 314)  
În cazul în care nu aplicați ulei, pot apărea următoarele probleme:
  - Lama nu mai taie.
  - Durata de funcționare este redusă.
  - Sunetul este mai puternic.
- Aparatul de tuns se poate încălzi în timpul utilizării și/sau încălzirii. Acesta este un fenomen normal.
- Înainte de a utiliza un accesoriu, verificați dacă acesta a fost corect instalat. Nerespectarea acestei indicații poate avea ca rezultat o barbă tăiată prea scurt.
- După utilizare, depozitați corpul principal într-un loc cu umiditate scăzută. Nerespectarea acestor indicații poate provoca defecțiuni din cauza condensului sau a ruginii.
- Aparatul nu trebuie să fie folosit pe animale.
- Încărcați dispozitivul în mod corect, în conformitate cu Instrucțiunile de utilizare. (Consultați pagina 308 „Încărcare”)
- Acest dispozitiv conține acumulatori care pot fi schimbați doar de către persoane autorizate. Contactați un centru de service autorizat pentru detaliile de reparație.

## Identificarea componentelor

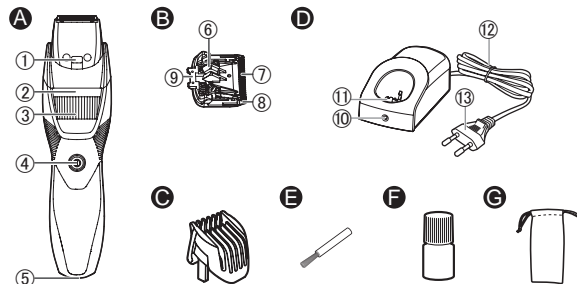

### A Corpul principal

- ① Alimentare cu apă
- ② Indicator de înălțime a tunsului
- ③ Disc (comandă de reglare a înălțimii)
- ④ Întrerupător de pornire
- ⑤ Mufă conectare

### B Lamă

- ⑥ Manetă de curățare
- ⑦ Lamă mobilă
- ⑧ Lamă fixă
- ⑨ Cârlig de montare

### C Accesoriu pieptene pentru barbă (de la 1 mm până la 10 mm)

### D Adaptor de c.a. (RE9-91)

- ⑩ Indicator luminos de încărcare
- ⑪ Fișă de încărcare
- ⑫ Cablu
- ⑬ Ștecher de alimentare

### E Accesorii

### F Perie de curățare

### G Ulei

### Săculeț ER-GB44

## Pregătirea

### Încărcare

- Ștergeți picăturile de apă sau murdăria de pe mufa de conectare.
- Asigurați-vă că aparatul de tuns este oprit.

#### 1 Așezați corpul principal pe adaptorul de c.a.

- Cuplați corpul principal în adaptorul de c.a. până ce se angrenează sonor.
- Scoateți corpul principal cu o mână în timp ce apăsați adaptorul de c.a. cu cealaltă.
- Dacă încărcați dispozitivul cu întrerupătorul de pornire pornit, va începe să funcționeze când îndepărtați adaptorul de c.a.

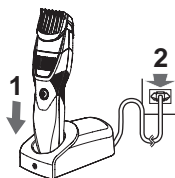

#### 2 Introduceți ștecherul de alimentare într-o priză.

- Timpul de încărcare diferă în funcție de tensiunea nominală. (Consultați pagina 317)
- Verificați dacă indicatorul luminos de încărcare este aprins.

#### 3 Deconectați ștecherul de alimentare după finalizarea încărcării.

- (pentru siguranță și pentru reducerea consumului de energie)
- Indicatorul luminos de încărcare rămâne aprins după finalizarea încărcării. Nu există niciun indicator care afișează „finalizarea încărcării”.

### Note

- Continuarea încărcării acumulatorului nu va afecta performanța acestuia.
- Dacă radiourile sau alte surse emit zgomote în timpul utilizării sau încărcării produsului, mutați-vă în alt loc pentru a utiliza produsul.
- Nu puteți folosi aparatul de tuns în timpul încărcării.
- Când aparatul nu este utilizat 6 luni sau mai mult, acumulatorul poate da semne de uzură (scurgeri ale lichidului acumulatorului, etc.). Încărcați complet acumulatorul o dată la 6 luni.
- Puteți încărca acumulatorul înainte de descărcarea completă. Însă, se recomandă încărcarea după descărcarea completă a acumulatorului. Durata de funcționare a acumulatorului depinde în mare măsură de factori precum modul de utilizare și stocare.
- Temperatura ambientală recomandată pentru încărcare este de 0 °C-35 °C. Este posibil ca performanța acumulatorului să scadă în afara intervalului de temperatură recomandat.
- O încărcare completă asigură suficientă energie pentru aproximativ 60 de minute de utilizare. (ER-GB44)  
O încărcare completă asigură suficientă energie pentru aproximativ 50 de minute de utilizare. (ER-GB43)  
(Pentru utilizarea uscată în intervalul 20 °C-30 °C)  
Durata de funcționare poate să difere în funcție de frecvența utilizării și metoda de utilizare.

- Când încărcați aparatul pentru prima dată sau când nu a fost utilizat mai mult de 6 luni, durata de încărcare se poate schimba sau este posibil ca indicatorul luminos de încărcare să nu lumineze în primele câteva minute. În plus, timpul de operare se poate scurta. În astfel de cazuri, vă rugăm să o încărcați mai mult de 19 ore.

## Mod de utilizare

### Utilizarea aparatului de tuns

- Asigurați-vă că aparatul de tuns este oprit.
- Este posibil ca aparatul să nu funcționeze dacă temperatura ambiantă este în jurul valorii de 0 °C sau mai scăzută.

#### 1 Montați accesoriul pieptene și ajustați lungimea de tuns, după cum este nevoie. (Consultați pagina 310)

- Poate fi folosită și fără accesoriul pieptene. (Lungimea tunsului: aprox. 0,5 mm)
- Lungimea reală a bărbii va fi puțin mai mare decât înălțimea pe care ați setat-o.

#### 2 Apăsăți întrerupătorul de pornire pentru a porni alimentarea.

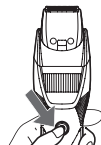

### Utilizarea accesoriului pieptene

- Asigurați-vă că aparatul de tuns este oprit.
- Aveți grijă să nu vă tăiați la mână cu lama, atunci când montați sau îndepărtați accesoriul pieptene.

#### 1 Răsuciți discul în poziția „1”.



#### 2 Montați accesoriul pieptene la corpul principal până când se aude un clic.



Lungimea tunsului (estimare)	Accesoriu pieptene
De la 1 mm până la 10 mm	Accesoriu pieptene pentru barbă

### 3 Răsuciți discul pentru a deplasa accesoriul pieptene la lungimea de tuns dorită (între 1 mm și 10 mm).

Lungime de tuns (mm) (estimare)	1	1,5	2	2,5	3	3,5	4	4,5	5	5,5
Indicator	1	1,5	2	2,5	3	3,5	4	4,5	5	5,5

Lungime de tuns (mm) (estimare)	6	6,5	7	7,5	8	8,5	9	9,5	10
Indicator	6	6,5	7	7,5	8	8,5	9	9,5	10

- Lungimea reală a bărbii va fi puțin mai mare decât înălțimea pe care ați setat-o.

#### Îndepărtarea accesoriului pieptene

Scoateți accesoriul pieptene de pe corpul principal.



## Tunderea bărbii

### Tusul uscat

#### ► Tusul cu accesoriul pieptene

Nu folosiți cu crema de ras aplicată sau atunci când barba este udă.

- 1 Apăsați întrerupătorul de pornire pentru a opri corpul principal.
- 2 Montați accesoriul pieptene și reglați discul. (Consultați această pagină.)
- 3 Apăsați întrerupătorul de pornire pentru a porni corpul principal.
- 4 Ținând corpul principal cu întrerupătorul de pornire îndreptat în sus, tundeți punând lama pe piele și deplasând corpul principal împotriva sensului de creștere a bărbii.

- Părul tuns se poate aduna în interiorul accesoriului atunci când se taie un volum mare de barbă, așadar îndepărtați părul tuns după fiecare utilizare.

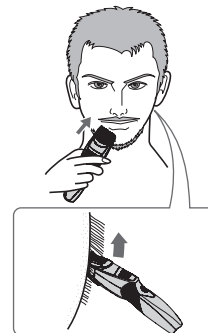

## ► Tunsul fără accesoriul pieptene

### Aranjarea bărbii

#### ■ Deasupra și dedesubtul buzelor

Ținând corpul principal cu întrerupătorul de pornire în jos, tăiați de-a lungul unei linii cu lama în unghi de 90° față de piele.

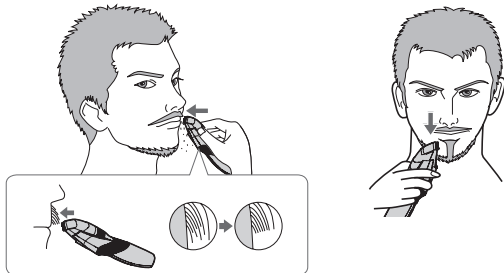

#### ■ Vârfurile mustății

Ținând corpul principal cu întrerupătorul de pornire îndreptat în afară, tundeți treptat vârful mustății aducând lama în contact cu pielea.



#### ■ Barbă

Ținând corpul principal cu întrerupătorul de pornire îndreptat în afară, tundeți aducând lama în contact cu pielea și tăind de-a lungul unei linii în timp ce mișcați corpul principal înainte.



#### ■ Perciuni

Ținând corpul principal cu întrerupătorul de pornire în jos, tundeți prin mișcarea corpului principal în jos și cu lama în unghi de 90° față de perciuni.

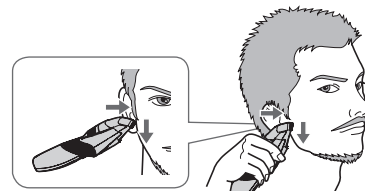

#### Aranjarea părului din jurul urechilor

Tundeți părul din jurul urechilor ținând corpul principal în lateral.



### Tunsul părului scurt

Ținând corpul principal cu întrerupătorul de pornire îndreptat în afară, tăiați barba punând lama pe piele.



- Prin tunderea bărbii sau a mustății fără un accesoriu, se va tunde părul la o lungime de aprox. 0,5 mm.

### Tunsul umed

#### ► Tunsul fără accesoriul pieptene

Tăiați barba sau puful de pe piele cu apă sau gel pentru spălarea feței aplicat pe față.

Tunsul umed va reduce frecarea, permițând obținerea unei pieeli netede. Tunsul umed este recomandat pentru a tunde o barbă mai deasă la o lungime de 0,5 mm, fără accesoriu.

- 1 Scoateți accesoriul tip pieptene.**
- 2 Aplicați apă, săpun etc. pe față.**
- 3 Apăsăți întrerupătorul de pornire pentru a porni corpul principal.**

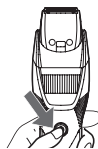

### 4 Tăiați barba încet, deplasând aparatul de tuns de jos în sus, cu întrerupătorul de pornire îndreptat în afară.



### Note

- Nu folosiți creme de ras, deoarece acestea pot cauza o scădere a performanței de tăiere din cauza tocirii lamelor.
- Nu uitați să clătiți corpul principal cu apă și să aplicați ulei pe lame după tunsul umed.

### Curățarea aparatului de tuns

- Curățați corpul principal și lama după fiecare utilizare. (Dacă nu sunt curățate, mișcarea va fi slăbită, iar tăișul se va deteriora.)
- Nu folosiți diluant, benzină, alcool sau alte substanțe chimice. În caz contrar, corpul principal poate fi deteriorat, fisurat sau poate suferi modificări de culoare. Curățați corpul principal numai cu o cârpă moale ușor umezită cu apă de la robinet sau apă cu săpun.
- Asigurați-vă că aparatul de tuns este oprit.

1. Scoateți aparatul din adaptorul de c.a.

Pentru a îndepărta  
murdăria ușoară

2. Scoateți accesoriul pieptene și porniți corpul principal.
3. Lăsați apa să curgă în alimentarea cu apă din fața corpului principal, clătiți bine aproximativ 20 de secunde și apoi opriți corpul principal.

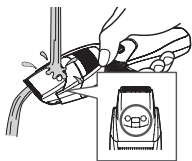

- Clătiți cu apă și scuturați în sus și în jos de mai multe ori pentru a îndepărta apa.
- Aveți grijă să nu loviți corpul principal de chiuvetă sau de orice alt obiect în timp ce goliți apa. Nerespectarea acestor indicații poate provoca defecțiuni.

Pentru a îndepărta  
murdăria consistentă

2. Scoateți accesoriul pieptene și lama.
3. Curățați corpul principal, lama și accesoriul pieptene sub jet de apă.

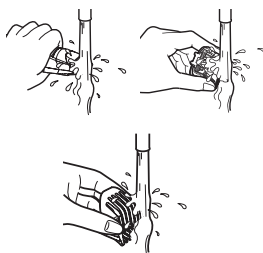

4. Ștergeți apa cu un prosop și lăsați să se usuce natural.
  - Se va usca mai repede dacă lama este scoasă.
5. Aplicați ulei pe lamă, după uscare.
6. Atașați lama și accesoriul pieptene la corpul principal.

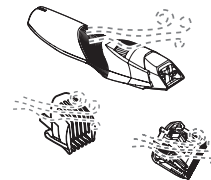

### Curățarea cu o perie

1. Scoateți aparatul din adaptorul de c.a.
2. Scoateți accesoriul pieptene și lama.

3. Îndepărtați cu peria toate resturile de păr de pe corpul principal și din jurul lamei.

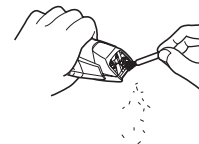

4. Îndepărtați cu peria toate resturile de păr dintre lama staționară și lama mobilă, apăsând în jos maneta de curățare pentru a ridica lama mobilă.

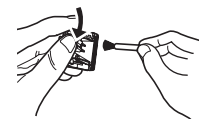

5. Aplicați ulei pe lamă.
6. Atașați lama și accesoriul pieptene la corpul principal.

## Lubrifiere

• Aplicați ulei pe lamă înainte și după fiecare utilizare.

- 1 Îndepărtați lama.**  
(Consultați această pagină.)
- 2 Aplicați o picătură de ulei în fiecare punct indicat.**
- 3 Montați lama pe corpul principal, porniți alimentarea și lăsați aparatul să funcționeze aproximativ 5 secunde.**

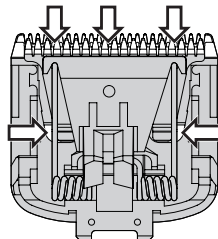

### ► Piese de schimb

Piesele de schimb sunt disponibile la distribuitorul dvs. sau la centrul de service.

Piese de schimb pentru ER-GB44/ER-GB43	Lamă	WER9606
	Ulei	WES003

- Nu folosiți nicio altă lamă decât cea furnizată, deoarece acest lucru poate cauza o problemă de funcționare.
- Recomandăm ulei Panasonic WES003.

## Scoaterea lamei

Țineți în mână corpul principal, puneți degetul mare pe lame și apoi împingeți-le afară din corpul principal.



## Montarea lamei

Fixați cârligul de montare în suportul lamei de pe corpul principal și apoi apăsați până când auziți un clic.

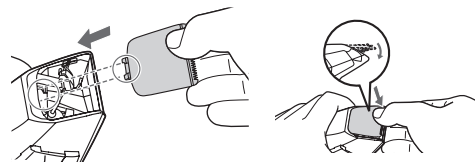

## Depanare

Efectuați următoarele operații.

Dacă problemele tot nu pot fi rezolvate, contactați magazinul de unde ați achiziționat aparatul sau un centru service autorizat de Panasonic pentru reparații.



Problemă	Măsură
Corpul principal nu mai taie.	<p>Până la rezolvarea problemelor, vă rugăm să urmați fiecare procedură, după cum urmează:</p> <ol style="list-style-type: none"> <li>1. Încărcați corpul principal. (Consultați pagina 308)</li> <li>2. Curățați lama și aplicați ulei. (Consultați paginile 312-314)</li> <li>3. Înlocuiți lama. (Consultați pagina 314)</li> <li>4. Duceți aparatul la un centru service autorizat pentru a-i schimba acumulatorul.</li> </ol>
Durata de funcționare este scurtă.	<p>Încărcați acumulatorul aproximativ 19 ore continuu pentru a-i reface capacitatea. Dacă au mai puține câteva utilizări chiar și după încărcare, acumulatorul a ajuns la sfârșitul duratei sale de utilizare. (Este posibil ca la sfârșitul duratei de utilizare a acumulatorului, din cauza degradării, să aibă loc scurgeri de fluid.) Pentru reparații, contactați un centru de service autorizat.</p>
Corpul principal nu mai funcționează.	

Problemă	Măsură
Corpul principal nu poate fi încărcat.	<p>Împingeți până la capăt corpul principal în ștecherul de încărcare și verificați dacă se aprinde indicatorul luminos de încărcare.</p> <p>Încărcați în intervalul de temperatură recomandat, între 0 °C și 35 °C.</p>
Corpul principal nu poate fi curățat corespunzător nici după ce se spală sub jet de la alimentarea cu apă.	<p>Când corpul principal este foarte murdar, scoateți lama și spălați cu apă. (Consultați paginile 312 și 313)</p>
Corpul principal scoate un zgomot strident.	<p>Aplicați ulei. (Consultați pagina 314)</p> <p>Verificați dacă lama este atașată corespunzător.</p>

## Durata de viață a lamei

Durata de viață a lamei variază în funcție de frecvența și durata de utilizare a corpului principal.

De exemplu, durata de viață a lamei este de aproximativ 3 ani atunci când corpul principal este folosit timp de 5 minute de 10 ori pe lună. Înlocuiți lamele dacă eficiența de tăiere scade substanțial în ciuda întreținerii corecte.

## Durata de viață a acumulatorului

Durata de viață a acumulatorului variază în funcție de frecvența și durata utilizării. Dacă acumulatorul este încărcat lunar, durata de funcționare va fi de aproximativ 3 ani.

Dacă durata de funcționare este semnificativ mai scurtă chiar și după o încărcare completă, acumulatorul a ajuns la capătul duratei sale de viață.

## Îndepărtarea acumulatorului reîncărcabil încorporat

**Scoateți acumulatorul reîncărcabil încorporat înainte de a elimina corpul principal.**

Acumulatorul trebuie eliminat în condiții de siguranță. Asigurați-vă că acumulatorul este predat la un centru desemnat oficial, dacă există.

Această figură trebuie folosită doar atunci când corpul principal este eliminat ca deșeu, și nu trebuie utilizată pentru a efectua lucrări de reparații. Dacă demontați pe cont propriu corpul principal, acesta își va pierde impermeabilitatea, ceea ce poate duce la defectarea sa.

- Scoateți aparatul din adaptorul de c.a.
- Apăsăți întrerupătorul de pornire pentru a porni aparatul și lăsați-l să funcționeze până când acumulatorul este complet descărcat.
- Parcurgeți pașii de la ① la ② și ridicați acumulatorul, apoi scoateți-l.
- Aveți grijă să nu scurtcircuitați borna pozitivă și cea negativă a acumulatorului scos, de aceea izolați bornele cu bandă.

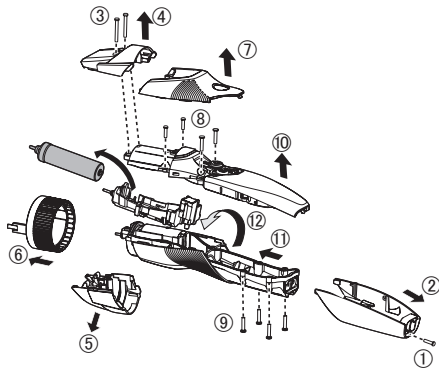

**Pentru protecția mediului și reciclarea materialelor**

Acest aparat de tuns conține un acumulator nichel-metal hidrid.

Asigurați-vă că acumulatorul este eliminat la un centru desemnat oficial, dacă există unul în țara dumneavoastră.

**Specificații**

Sursa de alimentare	Consultați plăcuța de identificare de pe adaptorul de c.a.		
Tensiunea motorului	1,2 V =		
Timp de încărcare (RE9-91)	ER-GB44	230 V~	Aprox. 10 ore
		220 V~	Aprox. 11 ore
	ER-GB43	230 V~	Aprox. 8 ore
		220 V~	Aprox. 9 ore
Emisii de zgomot transmis în aer	55 (dB(A) re 1 pW)		

Acest produs este destinat numai utilizării casnice.



## Depunerea la deșeuri a echipamentelor și a bateriilor vechi

### Doar pentru Uniunea Europeană și pentru țările cu sisteme de reciclare



Aceste simboluri de pe produse, ambalaje și/sau documentele însoțitoare indică faptul că produsele electrice și electronice, precum și bateriile uzate nu trebuie să fie amestecate cu deșeurile menajere obișnuite.

Pentru un tratament corespunzător, pentru recuperarea și reciclarea produselor vechi și a bateriilor uzate, vă rugăm să le depuneți la punctele de colectare special amenajate, în conformitate cu legislația națională.

Prin depunerea corespunzătoare a acestora la deșeuri, veți ajuta la economisirea unor resurse valoroase și veți preveni potențiale efecte negative asupra sănătății umane și asupra mediului înconjurător.

Pentru mai multe informații despre colectare și reciclare, vă rugăm să contactați autoritățile locale.

Este posibil ca depunerea incorectă la deșeuri să fie pedepsită în conformitate cu legile naționale.



### Notă pentru simbolul de baterie (ultimele două exemple de simboluri)

Acest simbol poate fi utilizat în combinație cu un simbol chimic. În acest caz, acesta este conform cu cerințele stabilite de Directivă pentru elementul chimic în cauză.

# Panasonic

Kullanım Talimatları

(Ev kullanımı) Şarj Edilebilir Sakal Kesme Makinesi

Model No. ER-GB44/ER-GB43

## İçindekiler

Güvenlik önlemleri .....	322	<b>Sorun giderme .....</b>	<b>334</b>
<b>Önemli bilgiler.....</b>	<b>326</b>	<b>Bıçak ömrü .....</b>	<b>335</b>
<b>Parçaların tanımı.....</b>	<b>327</b>	<b>Pil ömrü .....</b>	<b>335</b>
<b>Hazırlama.....</b>	<b>327</b>	<b>Yerleşik şarj edilebilir</b>	
<b>Kullanım .....</b>	<b>328</b>	<b>pili çıkartma.....</b>	<b>336</b>
<b>Sakalı tıraş etme .....</b>	<b>329</b>	<b>Özellikler.....</b>	<b>337</b>
<b>Sakal kesme makinesinin</b>			
<b>temizlenmesi .....</b>	<b>332</b>		

Bu Panasonic ürününü aldığınız için teşekkür ederiz.

**Bu üniteyi kullanmadan önce lütfen talimatları eksiksiz okuyun ve ileride kullanmak için saklayın.**

## Uyarı

- Bu cihaz, 8 yaşında ya da 8 yaşından büyük çocuklar ve sınırlı fiziksel, duyuşal ve zihinsel yetenek, tecrübe ve bilgi eksikliği olan kişiler tarafından ancak cihazın güvenli biçimde kullanılması ve taşıdığı tehlikeler ile ilgili bilgi veya eğitim verilmiş olması durumunda kullanılabilir. Çocuklar cihazla oynamamalıdır. Temizlik ve kullanıcı bakımı, gözetim altında olmayan çocuklar tarafından yapılmamalıdır.
- Elektrik kablosu deęiştirilemez. Kablo hasarlıysa, AC adaptörü atılmalıdır.

- Bu ISLAK/KURU cihaz, ıslak tıraş ya da kuru tıraş için kullanılabilir. Bu su geçirmez cihazı duşta kullanabilir ve su içinde temizleyebilirsiniz. Aşağıdaki simge, cihazın bir banyo veya duşta kullanılabileceği anlamına gelir.



- Herhangi bir amaçla, verilen AC adaptörü dışında herhangi bir şey kullanmayın. Ayrıca birlikte verilen AC adaptörüyle başka bir ürün kullanmayın. (Bakınız sayfa 327.)
- Aşağıdaki simge, elektrikli cihazları elektrik şebekesine bağlamak için özel sökülebilir bir güç sağlama ünitesinin gerekli olduğunu gösterir. Güç sağlama ünitesinin tipi sembolün yanında gösterilir.



## Güvenlik önlemleri

Yaralanma, can kaybı, elektrik çarpması, yangın ve maddi zarar verme riskini azaltmak için aşağıdaki güvenlik önlemlerini mutlaka uygulayınız.

### Sembollerin açıklaması

Aşağıdaki semboller işaretlerin gözardı edilmesinin ve uygunsuz kullanımın neden olduğu kazaların, yaralanmanın ve maddi hasarın seviyesini açıklamak ve sınıflandırmak için kullanılmaktadır.



## TEHLİKE

Ciddi bir yaralanma veya ölümlü sonuçlanacak potansiyel bir kazayı işaret eder.



## UYARI

Ciddi bir yaralanma veya ölümlü sonuçlanabilecek potansiyel bir kazayı işaret eder.



## DİKKAT

Küçük bir yaralanmayla veya mal hasarıyla sonuçlanabilecek kazayı işaret eder.

Aşağıdaki semboller izlenmesi gereken talimatların türünü sınıflandırmak ve açıklamak için kullanılır.



Bu sembol kullanıcıları uygulanmaması gereken belli bir kullanım süreciyle ilgili uyarılmak için kullanılmaktadır.



Bu sembol, ünitenin güvenli bir şekilde kullanılması için izlenmesi gereken belli bir kullanım süreci ile ilgili kullanıcıları uyarılmak için kullanılmaktadır.



## UYARI

### ► Güç kaynağı

**Elektrik fişini ıslak elle prize takmayın ya da prizden çıkarmayın.**



- Aksi takdirde elektrik çarpması ya da yaralanmaya neden olabilir.





## UYARI

**AC adaptörünü suya sokmayın veya suyla yıkamayın.**

**AC adaptörü su dolu lavabo veya banyo küvetinin üzerine ya da yanına koymayın.**

**AC adaptörü hasar görmüşse ya da elektrik fişi prize gevşek biçimde oturuyorsa cihazı asla kullanmayın.**



**Kabloya veya elektrik fişine zarar vermeyin.**

• **Kabloyu veya elektrik fişini tahrif etmeyin, değiştirmeyin, zorla bükmeyin veya çekmeyin.**

**Ayrıca, kablo üzerine ağır bir şey bırakmayın, kıvrırmayın ya da sıkıştırmayın.**

- Aksi takdirde kısa devre sonucu yanığa, elektrik çarpmasına ya da yangına neden olabilir.

**Prizin ya da elektrik tesisatının gücünü aşıyorsa kullanmayın.**



- Birden fazla fişin bir prize bağlanmasıyla gücün aşılması aşırı ısınmaya ve yangına neden olabilir.

**Daima cihazın AC adaptöründe belirtilen nominal gerilimle uyuşan bir elektrik gücü kaynağında çalıştırıldığından emin olun.**



**Elektrik fişini tam olarak takın.**

- Aksi halde yangın veya elektrik çarpması meydana gelebilir.

**Elektrik fişini temizleyeceğiniz zaman mutlaka prizden çıkarın.**



- Aksi durumda elektrik çarpması ya da yaralanma meydana gelebilir.

**Toz birikmesini engellemek için elektrik fişini ve şarj etme fişini düzenli olarak temizleyin.**



- Aksi durumda nem sonucu oluşan yalıtım arızası nedeniyle yangın çıkabilir. Elektrik fişinin bağlantısını kesin ve kuru bir bezle silin.



## UYARI

### ► Anormallik veya arıza durumunda

Eğer bir anormallik ya da arıza varsa elektrik fişini kullanmayı hemen bırakın ve çıkarın.

- Aksi durumda yangın, elektrik çarpması ya da yaralanma meydana gelebilir.

<Anormallik veya arıza durumları>

• Ana gövde ya da AC adaptörü deforme olmuş veya anormal derecede ısınmış.

• Ana gövde ya da AC adaptörü yanık kokuyor.

• Kullanırken ya da şarj ederken ana gövdeden ya da AC adaptöründen anormal ses çıkıyor.

- Hemen yetkili servisten muayene ya da tamir talep edin.

### ► Bu ürün

Bu ürün şarj edilebilir yerleşik pil içermektedir. Ateşe ya da ısıya maruz bırakmayın.

- Aksi takdirde akışkan sızıntısına, aşırı ısınma veya patlamaya neden olabilir.

Değişiklik yapmayın ya da tamir etmeyin.

- Aksi takdirde yangına, elektrik çarpmasına ya da yaralanmaya neden olabilir. Tamir edilmesi (pil değiştirmek, vs.) için yetkili bir servisle iletişime geçin.

Ürünü elden çıkartmadığınız sürece asla sökmeyin.

- Aksi takdirde yangına, elektrik çarpmasına ya da yaralanmaya neden olabilir.

### ► Kazaların önlenmesi

Çocukların ya da bebeklerin ulaşabileceği yerde saklamayın. Çocuk ve bebeklerin cihazı kullanmalarına izin vermeyin.

- Parçaların veya aksesuarların ağza alınması kazaya ya da yaralanmaya neden olabilir.

Yağ yanlışlıkla yutulursa, kusmaya zorlamayın, bol miktarda su içip bir doktora başvurun.

Yağ gözlere temas ederse, hemen akan suyla iyice yıkayın ve bir doktora başvurun.  
- Aksi durumda yaralanmalara neden olabilir.



## DİKKAT

### ► Cildin korunması

Bıçağı dudaklarınıza veya cildinize kuvvetli şekilde bastırmayın.

Bu ürünü sakallarınızı tıraş etmek dışında bir amaç için kullanmayın.

- Bunu yapmak cilde zarar verebilir.



## DİKKAT



**Bıçakları doğrudan kulaklara ya da sorunlu cilde (ör. şişlikler, yaralar veya lekeler) uygulamayın.**

- Aksi takdirde kulaklarınızın yaralanmasına veya cildinizde bozulmaya neden olabilir.



**Kullanmadan önce, bıçakların hasarlı veya deforme olmadığından emin olun.**

- Aksi durumda cilde zarar verebilir.

► **Aşağıdaki önlemlere dikkat edin**

**Elektrik fişine veya şarj etme fişine metal nesne veya çer çöp yapışmasına izin vermeyin.**



- Aksi takdirde kısa devre sonucu elektrik çarpmasına ya da yangına neden olabilir.



**Düşürmeyin veya başka nesnelere çarpmayın.**

- Aksi takdirde yaralanmaya neden olabilir.



**Kaldıracağınız zaman kabloyu AC adaptörü ve ana gövdenin çevresine sarmayın.**

- Aksi takdirde çok sıkma sonucu kablounun içindeki tel kopabilir, bu da kısa devreye neden olarak yangın çıkartabilir.



**Şarj etmediğiniz zaman elektrik fişini prizden çekin.**

- Aksi durumda yalıtımın bozulmasıyla meydana gelen elektrik kaçağı sonucu elektrik çarpmasına ya da yangına neden olabilir.



**Elektrik fişini, kablodan tutarak değil elektrik fişinden çekerek çıkarın.**

- Aksi durumda elektrik çarpması ya da yaralanma meydana gelebilir.

### Elden çıkarma sırasında pilin imha edilmesi



## TEHLİKE

**Şarj edilebilir pil yalnızca bu cihaz ile birlikte kullanmak içindir. Pili başka ürünlerle kullanmayın.**

**Üründen çıkarıldıktan sonra pili şarj etmeyin. Ateşe atmayınız veya sıcaklık uygulamayın. Pili lehimlemeyin, parçalarına ayırmayın veya değiştirmeyin.**



**Pilin artı ve eksi bağlantı uçlarının, herhangi bir metal nesne yoluyla, birbirleriyle temas etmesine izin vermeyin.**

**Pili, kolye ve saç tokası gibi metal takılarla birlikte taşımayın veya depolamayın.**

**Tüpün yüzeyini asla soymayınız.**

- Aksi takdirde akışkan sızıntısına, aşırı ısınma veya patlamaya neden olabilir.



## TEHLİKE

**Pil, alkali sıvı içerir. Gözlere temas ederse, gözleri ovalamayın ve musluk suyu gibi temiz bir suyla iyice durulayın.**



- Aksi durumda görme kaybına neden olabilir.  
→ Derhal doktora başvurun.



## UYARI

**Şarj edilebilir pili çıkardıktan sonra, bebeklerin ve çocukların ulaşabilecekleri yerlere bırakmayın.**



- Pil, yanlışlıkla yutulursa vücuda zarar verebilir.  
→ Böyle olması durumunda derhal doktora başvurun.



**Pil, alkali sıvı içerir. Cilt ya da elbiselerinizle temas ederse musluk suyu gibi temiz bir suyla iyice durulayın.**

- Aksi durumda cilde zarar verebilir.

## Önemli bilgiler

- Eklenti her kullanım sonrasında yerine taktığınızdan emin olun. Aksi takdirde çocuklar bıçağı çıkararak yanlışlıkla yutabilir veya bıçak hasar görebilir.
- Her kullanımdan önce ve sonra bıçağa yağ uygulayın. (Bakınız sayfa 333.)  
Yağ uygulamamak aşağıdaki sorunlara neden olabilir.
  - Bıçak körelmesi.
  - Çalışma süresinin kısalması.
  - Daha yüksek ses.
- Sakal kesme makinesi kullanım ve/veya şarj esnasında ısınabilir. Bu normaldir.
- Bir eklenti kullanmadan önce eklentinin doğru biçimde takıldığından emin olun. Bunu yapmamak, sakalın çok kısa kesilmesine neden olabilir.
- Kullandıktan sonra, ana gövdeyi az nemli bir yerde saklayın. Aksi takdirde, yoğunlaşma veya pas nedeniyle işlev bozukluğu ortaya çıkabilir.
- Cihaz hayvanlar üzerinde kullanılmamalıdır.
- Cihazı bu Kullanım Talimatları'na göre düzgün şarj edin. (Bakınız sayfa 327 "Şarj Etme".)
- Bu cihaz yalnızca vasıflı kişilerin değiştirebileceği pil içerir. Tamirle ilgili ayrıntılar için lütfen yetkili bir servis merkeziyle iletişime geçin.

## Parçaların tanımı

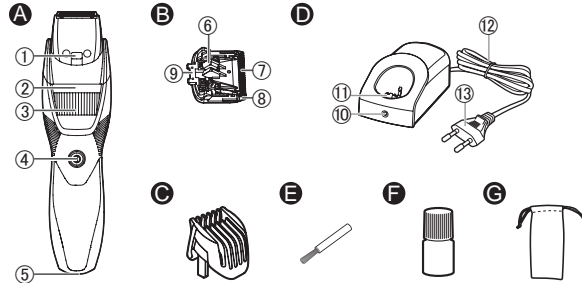

### A Ana gövde

- ① Su girişi
- ② Kesme yüksekliği göstergesi
- ③ Kadran (Yükseklik ayarı kontrolü)
- ④ Güç düğmesi
- ⑤ Cihazın soketi

### B Bıçak

- ⑥ Temizleme kolu
- ⑦ Hareketli bıçak
- ⑧ Sabit bıçak
- ⑨ Takma çengeli

### C Sakal için tarak eklentisi (1 mm ilâ 10 mm)

### D AC adaptörü (RE9-91)

- ⑩ Şarj lambası
- ⑪ Şarj etme fişi
- ⑫ Kablo
- ⑬ Elektrik fişi

### Aksesuarlar

- E Temizleme fırçası
- F Yağ
- G Torba **ER-GB44**

## Hazırlama

### Şarj Etme

- Cihazın soketindeki su damlalarını veya kiri temizleyin.
- Sakal kesme makinesinin kapalı olduğundan emin olun.

### 1 Ana gövdeyi AC adaptörüne yerleştirin.

- Yerine oturana kadar ana gövdeyi AC adaptörü içine takın.
- Bir elinizle ana gövdeyi çıkarırken diğer elinizle AC adaptörüne bastırın.
- Cihazı güç düğmesi açık halde şarj ederseniz, AC adaptörünü çıkardığınızda çalışmaya başlayacaktır.

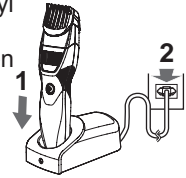

### 2 Elektrik fişini bir prize takın.

- Şarj etme süresi, beyan gerilimine bağlı olarak farklılık gösterir. (Bakınız sayfa 337.)
- Şarj lambasının yandığını kontrol edin.

### 3 Şarj etme tamamlandığında fişi çekin.

- (güvenlik ve enerji kullanımını azaltmak için)
- Şarj lambası, şarj işlemi bittikten sonra yanmaya devam eder. “Şarj işleminin tamamlandığını” gösteren hiçbir gösterge bulunmaz.

## Notlar

- Pili şarj etmeye devam etmek, pil performansını etkilemeyecektir.
- Cihazı kullanırken ya da şarj ederken radyo ya da başka kaynaklardan parazit olursa cihazı farklı yerde kullanın.
- Şarj sırasında kesme makinesini kullanamazsınız.
- Cihazlar 6 ay veya daha uzun süre kullanılmadığında, pil zayıflayacaktır (pil sıvısının akması, vb.). 6 ayda bir pili tamamen şarj edin.
- Pili tamamen boşalmadan önce şarj edebilirsiniz. Bununla beraber, pilin tamamen boşaldığı zaman şarj edilmesi önerilir. Pil ömrü, büyük oranda nasıl kullanıldığı ve muhafaza edildiği gibi faktörlere bağlıdır.
- Şarj etme için önerilen ortam sıcaklığı 0 °C-35 °C şeklindedir. Önerilen sıcaklığın dışında pilin performansı düşebilir.
- Tam bir şarj yaklaşık 60 dakikalık kullanım için yeterli güç sağlar. (ER-GB44)  
Tam bir şarj yaklaşık 50 dakikalık kullanım için yeterli güç sağlar. (ER-GB43)  
(20 °C-30 °C arası sıcaklıkta kuru kullanımda.)  
Kullanım sıklığına ve çalışma yöntemine bağlı olarak çalışma süresi farklı olabilir.
- Cihaz ilk defa ya da 6 ay boyunca kullanımda olmadıktan sonra şarj edileceğinde, şarj süresi değişebilir ya da şarj durumu lambası ilk birkaç dakika yanmayabilir. Ayrıca, çalışma süresinde azalma olabilir. Lütfen bu gibi durumlarda cihazı 19 saatten daha uzun süre şarj edin.

## Kullanım

### Sakal kesme makinesinin kullanılması

- Sakal kesme makinesinin kapalı olduğundan emin olun.
- Cihaz, ortam sıcaklığının yaklaşık olarak 0 °C'nin altında olduğu durumlarda çalışmayabilir.

#### 1 Tarak ekini monte edin ve tıraş etme yüksekliğini gerektiği gibi ayarlayın. (Bakınız sayfa 329.)

- Tarak eklentisi olmadan da kullanılabilir. (Tıraş etme yüksekliği: yaklaşık 0,5 mm)
- Gerçek sakal uzunluğu, ayarladığınız yükseklikten biraz daha uzun olacaktır.

#### 2 Gücü açmak için güç düğmesine basın.

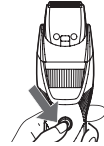

## Tarak eklentisini kullanma

- Sakal kesme makinesinin kapalı olduğundan emin olun.
- Tarak eklentisini takarken veya çıkarırken bıçakla elinizi kesmemeye dikkat edin.

### 1 Kadranı “1” konumuna getirin.



### 2 Tarak eklentisini, tık sesi çıkana kadar bastırarak ana gövdeye takın.

Tıraş etme yüksekliği (tahmini)	Tarak eklentisi
1 mm ilâ 10 mm	Sakal için tarak eklentisi

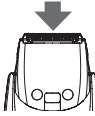

### 3 Tarak eklentisini istenen tıraş uzunluğuna getirmek için kadranı döndürün (1 mm ve 10 mm arasında).

Kesme uzunluğu (mm) (tahmini)	1	1,5	2	2,5	3	3,5	4	4,5	5	5,5
Gösterge	1	1,5	2	2,5	3	3,5	4	4,5	5	5,5

Kesme uzunluğu (mm) (tahmini)	6	6,5	7	7,5	8	8,5	9	9,5	10
Gösterge	6	6,5	7	7,5	8	8,5	9	9,5	10

- Gerçek sakal uzunluğu, ayarladığınız yükseklikten biraz daha uzun olacaktır.

## Tarak eklentisinin çıkarılması

Tarak eklentisini ana gövdeden çıkarın.

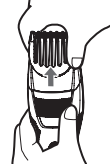

## Sakalı tıraş etme

### Kuru tıraş

#### ► Tarak eklentisiyle tıraş

Tıraş kremleri uygulayarak ya da sakal ıslakken kullanmayın.

- 1 Ana gövdeyi kapatmak için güç düğmesine basın.
- 2 Tarak ekini takın ve kadranı ayarlayın. (Bu sayfaya bakın.)
- 3 Ana gövdeyi açmak için güç düğmesine basın.

#### 4 Ana gövdeyi güç düğmesi yukarı bakacak şekilde tutun ve bıçağı cilde temas ettirerek ve ana gövdeyi sakal akışının tersi yönünde hareket ettirerek tıraş edin.

- Çok fazla sakal kesildiğinde, kesilen kıllar eklentinin içinde birikebildiğinden, her kullanımdan sonra bu kılları temizleyin.



#### ► Tarak eklentisi olmadan tıraş

##### Sakal şekillendirme

###### ■ Dudakların üstü ve altı

Ana gövdeyi güç düğmesi aşağı bakacak şekilde tutun ve bıçak cilde 90° açıyla duracak şekilde bir hat boyunca kesin.

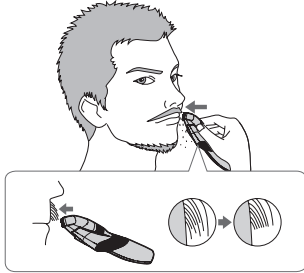

###### ■ Bıyık uçları

Ana gövdeyi güç düğmesi dışarıya doğru bakacak şekilde tutun ve bıçağı cilde temas ettirerek uçlardan kademeli olarak tıraş edin.



###### ■ Sakal

Ana gövdeyi güç düğmesi dışarıya doğru bakacak şekilde tutun ve ana gövdeyi öne doğru hareket ettirirken bıçağı cilde temas ettirip bir hat boyunca keserek tıraş edin.



###### ■ Favoriler

Ana gövdeyi güç düğmesi aşağıya doğru bakacak şekilde tutun ve bıçak favorilere 90° açıyla duracak şekilde ana gövdeyi aşağıya doğru hareket ettirerek tıraş edin.

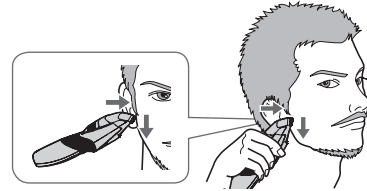



### Kulak çevrenizi şekillendirme

Kulak çevresindeki saç, ana gövdeyi yanlara doğru tutarak tıraş edin.



### Yumuşak tüylerin tıraş edilmesi

Ana gövdeyi güç düğmesi dış tarafa bakacak şekilde tutun ve bıçağı cilde temas ettirerek tıraş edin.



- Sakal ya da bıyığınızı eklenti takılı olmadan tıraş etmek, 0,5 mm kıl uzunluğunda tıraş sağlayacaktır.

### Islak tıraş

#### ► Tarak eklentisi olmadan tıraş

Sakal ya da ince kıllarınızı, suyla ya da yüzünüze yüz temizleyici sürerek kesin.

Islak tıraş, sürtünmeyi azaltarak yumuşak bir dokunuş sağlar. Islak tıraş, daha uzun sakalları eklenti olmadan 0,5 mm uzunluğunda kesmek için önerilir.

- 1 Tarak eklentisini çıkarın.
- 2 Yüzünüze su, sabun, vb. uygulayın.
- 3 Ana gövdeyi açmak için güç düğmesine basın.

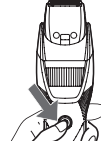

- 4 Güç anahtarını dışarıya doğru tutun ve alttan yukarıya doğru hareket ettirerek sakalınızı yavaşça kesin.



## Notlar

- Bıçakların çizilmesinden dolayı kesme performansında düşüğe neden olabileceklerinden tıraş kremleri kullanmayın.
- Ana gövdeyi suyla duruladığınızdan ve ıslak tıraş sonrası bıçakları yağladığınızdan emin olun.

## Sakal kesme makinesinin temizlenmesi

- Her kullanımdan sonra ana gövde ve bıçağı temizleyin. (Temizlenmemesi halinde, harekette kötüleşme olacak ve keskinlik azalacaktır.)
- Tiner, benzin, alkol ya da diğer kimyasalları kullanmayın.  
Aksi takdirde ana gövde bozulabilir, çatlayabilir ya da rengi bozulabilir.  
Ana gövdeyi yalnızca, musluk suyuyla ya da sabunlu musluk suyuyla hafifçe nemlendirilmiş yumuşak bir bezle silin.
- Sakal kesme makinesinin kapalı olduğundan emin olun.

1. Ana gövdeyi AC adaptöründen çıkarın.

### Hafif kirleri gidermek için

2. Tarak ekini çıkarın ve ana gövdeyi çalıştırın.
3. Ana gövdenin arkasındaki su girişinden su akıtın, yaklaşık 20 saniye iyice durulayın ve sonra ana gövdeyi kapatın.

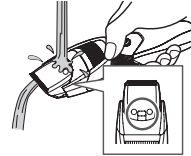

### Ağır kirleri gidermek için

2. Tarak eklentisini ve bıçağı çıkarın.
3. Ana gövdeyi, bıçağı ve tarak ekini akan suyun altında temizleyin.

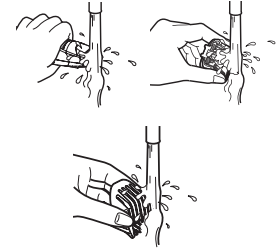

- Suyla durulayıp çalkalayın ve içindeki suyu temizlemek için birkaç defa silkeleyin.
- Suyu boşaltırken, ana gövdeyi lavaboya veya başka cisimlere çarpmamaya dikkat edin. Aksi takdirde, işlev bozukluğu ortaya çıkabilir.

4. Suyu bir havluyla silin ve cihazı kurumaya bırakın.
  - Bıçak çıkarılırsa daha hızlı kuruyacaktır.
5. Kuruduktan sonra bıçağa yağ uygulayın.
6. Bıçağı ve tarak ekini ana gövdeye takın.

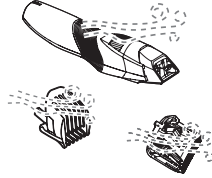

### Fırçayla temizleme

1. Ana gövdeyi AC adaptöründen çıkarın.
2. Tarak eklentisini ve bıçağı çıkarın.
3. Ana gövdedeki ve bıçağın kenarındaki kesik kılları fırçayla temizleyin.
4. Hareketli bıçağı kaldırmak için temizleme kolunu aşağıya doğru bastırın ve sabit bıçakla hareketli bıçağın arasındaki kesik kılları fırçayla temizleyin.
5. Bıçağı yağlayın.
6. Bıçağı ve tarak ekini ana gövdeye takın.

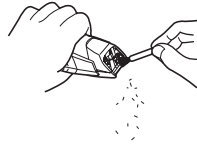

### Yağlama

- Her kullanımdan önce ve sonra bıçağa yağ uygulayın.

- 1 Bıçağın çıkarın.  
(Bakınız sayfa 334.)
- 2 Belirtilen her noktaya bir damla yağ uygulayın.
- 3 Bıçağı ana gövdeye takın, gücü açın ve yaklaşık 5 saniye çalışmasını sağlayın.

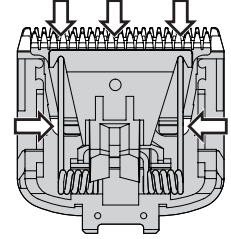

#### ► Yedek parçalar

Yedek parçalar satıcınızda veya Servis Merkezinde bulunmaktadır.

ER-GB44/ER-GB43 için yedek parçalar	Bıçak	WER9606
	Yağ	WES003

- Performansı olumsuz etkileyebileceğinden, verilenin dışında herhangi bir bıçak kullanmayın.
- Panasonic yağı WES003 tavsiye ederiz.

### Bıçağı çıkarma

Ana gövdeyi tutun, başparmağınızı bıçaklara dayayın ve bunları ana gövdenin uzağına doğru itin.



### Bıçağın takılması

Montaj kancasını, ana gövdedeki bıçak takma yerine sokun ve bir tık sesi duyana kadar itin.

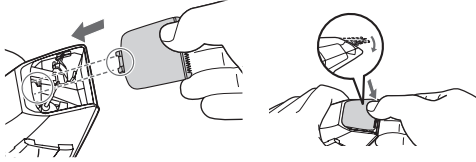

## Sorun giderme

Aşağıdaki işlemleri yapın. Sorunlar yine de çözülemezse onarım için cihazı satın aldığınız mağazaya veya yetkili Panasonic servisine başvurun.

### Sorun

### Eylem

Ana gövdede körelme var.

- ▶ Sorunlar çözülmüncüye kadar lütfen aşağıdaki prosedürlerin her birini uygulayın:
  1. Ana gövdeyi şarj edin. (Bakınız sayfa 327.)
  2. Bıçağı temizleyin ve yağlayın. (Bakınız sayfa 332 ve 333.)
  3. Bıçağı değiştirin. (Bu sayfaya bakın.)
  4. Pilin yetkili bir servis tarafından değiştirilmesini sağlayın.

Çalışma süresi kısa.

Yeniden kullanmak için yaklaşık 19 saat boyunca bataryayı kesintisiz olarak şarj edin.

Ana gövde çalışmayı durdurdu.

- ▶ Şarjdan sonra bile güç yeterli değilse batarya kullanım ömrü dolmuş demektir. (Batarya kullanım ömrü sonunda bozulmadan dolayı sıvı sızabilir.)  
Tamir için yetkili servis merkezi ile görüşün.

Sorun	Eylem
Ana gövde şarj olmuyor.	<ul style="list-style-type: none"><li>▶ Ana gövdeyi sonuna kadar şarj fişi içine itin ve şarj göstergesi lambasının yandığından emin olun.</li><li>▶ Tavsiye edilen şarj sıcaklığında 0 °C ila 35 °C şarj edin.</li></ul>
Ana gövde, su girişinden su döküldükten sonra bile uygun şekilde temizlenemiyor.	<ul style="list-style-type: none"><li>▶ Ana gövde çok kirli olduğunda bıçağı çıkarın ve suyla yıkayın. (Bakınız sayfa 332 ve 333.)</li></ul>
Ana gövde yüksek ses çıkarıyor.	<ul style="list-style-type: none"><li>▶ Yağlayın. (Bakınız sayfa 333.)</li><li>▶ Bıçağın doğru şekilde takıldığını doğrulayın.</li></ul>

## Bıçak ömrü

Bıçak ömrü, ana gövdenin kullanım sıklığına ve uzunluğuna bağlı olarak değişir. Örneğin ana gövdeyi ayda 10 defa 5'er dakika boyunca kullandığınızda bıçak ömrü yaklaşık 3 yıldır. Kesme verimi düzgün bakıma rağmen önemli ölçüde azaldığında, bıçakları değiştirin.

## Pil ömrü

Pil ömrü, kullanım sıklığı ve uzunluğuna göre değişiklik gösterir. Pil ayda bir şarj edilirse, kullanım ömrü yaklaşık 3 yıl olacaktır. Çalışma süresi tam şarj sonrasında kayda değer oranda azalmışsa, pil kullanım ömrünün sonuna gelmiştir.

## Yerleşik şarj edilebilir pili çıkartma

**Ana gövdeyi atmadan önce yerleşik şarj edilebilir pili çıkarın.**

Pil güvenli bir şekilde atılmalıdır.

Pilin, varsa, resmi olarak belirlenmiş bir yere atıldığından emin olun.

Bu şekil yalnızca ana gövde atılırken kullanılmalıdır ve onarım için kullanılmamalıdır. Ana gövdeyi kendiniz sökerseniz artık su geçirmezlik özelliğini kaybeder ve bu durum arızaya neden olabilir.

- Ana gövdeyi AC adaptöründen çıkarın.
- Cihazı açmak için güç düğmesine basın ve pil tamamen boşalana kadar cihazı açık tutun.
- ① ile ⑫ arasındaki adımları izleyip pili kaldırınız ve ardından pili çıkartınız.
- Çıkarılan pilin artı ve eksi uçlarını kısa devre yapmamaya dikkat edin ve uçlarına bant yapıştırarak yalıtımını sağlayın.

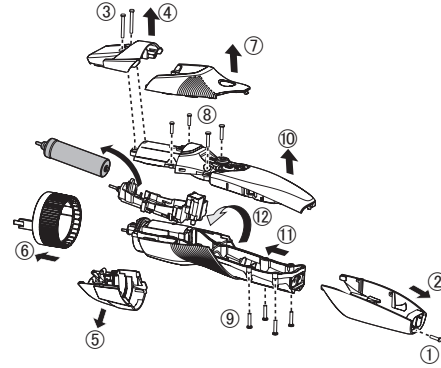

### Çevrenin korunması ve materyallerin geri dönüştürülmesi için

Bu sakal kesme makinesinde Nikel Metal Hidrür pil bulunmaktadır.

Lütfen pilin (ülkenizde varsa) resmi olarak belirlenmiş bir yerde atılmasını sağlayınız.

## Özellikler

Güç kaynağı	AC adaptöründeki isim plakasına bakın.		
Motor voltajı	1,2 V =		
Şarj süresi (RE9-91)	ER-GB44	230 V~	Yaklaşık 10 saat
		220 V~	Yaklaşık 11 saat
	ER-GB43	230 V~	Yaklaşık 8 saat
		220 V~	Yaklaşık 9 saat
Havadaki Akustik Gürültü	55 (dB(A) re 1 pW)		

Bu ürün sadece evde kullanım için tasarlanmıştır.

## ÜRETİCİ

Panasonic Corporation  
1006, Kadoma, Osaka 571-8501, Japan

## FABRİKA

Panasonic Wanbao Appliances Beauty and Living (Guangzhou) Co., Ltd.  
33, Wanbao North Street, Wanbao Industry Zone, Zhongcun, Panyu District, Guangzhou City, Guangdong Province, China

## YETKİLİ TEMSİLCİ

### İthalatçı Firma:

### Tesan İletişim A.Ş.

Çobançeşme Mah. Bilge 1 Sok. No:17  
34196 Yenibosna- İstanbul  
Tel: 0212 454 60 70 Faks: 0212 454 60 20  
www.tesan.com.tr

ÜRÜNÜN KULLANIM ÖMRÜ 7 YILDIR

## AEEE Yönetmeliğine Uygundur.

### Eski Ekipman ve Bataryaların İşlenmesi.

Sadece geri dönüşüm sistemleri olan Avrupa Birliği ve ülkeleri için geçerlidir.



Ürünler, ambalaj ve/veya ekli belgeler üzerindeki bu semboller kullanılmış elektrik ve elektronik ürünlerin ve pillerin genel ev atığı ile karıştırılmaması gerektiğini ifade eder.

Eski ürünlerin ve pillerin toplanması ve geri kazanılması için bu atıkları lütfen yasayla belirlenmiş olan uygun toplama merkezlerine teslim ediniz.

Bu atıkların doğru işlenmesiyle, değerli kaynakların korunmasına ve insan sağlığı ve çevreye olası negatif etkilerinin engellenmesine yardımcı olabilirsiniz.

Atıkların toplanması ve geri dönüşümü için detaylı bilgi için lütfen bağlı olduğunuz yerel yönetimlerle iletişime geçiniz.

Atıkların atılmasıyla ilgili yanlış uygulamalar yasayla belirlenmiş olan cezalara sebebiyet verebilir.





Panasonic Corporation  
<http://www.panasonic.com>  
© Panasonic Corporation 2019

© EN, GE, FR, IT, SP, DU, PT, SW, DA, NW, FI, PL, CZ, SK, HU, RO, TK

Printed in China  
ER9700GB441503 S0619-0