

wilfa



MOIST C

HU-430CW

-
- | | |
|---------------------------|----------------------------------|
| EN · Instruction manual | NL · Instructies |
| NO · Bruksanvisning | PL · Instrukcje |
| SE · Bruksanvisning | FR · Instructions |
| DK · Betjeningsvejledning | IT · Manuale di istruzioni |
| FI · Käyttöohje | ES · Manual de instrucciones |
| DE · Anleitung | RU · Руководство по эксплуатации |



READ ALL INSTRUCTIONS BEFORE USE

EN

LES ALLE ANVISNINGER FØR BRUK

NO

LÄS IGENOM ALLA INSTRUKTIONER INNAN PRODUKTEN ANVÄNDS

SE

LÆS ALLE VEJLEDNINGER INDEN BRUG

DK

LUE OHJEET HUOLELLISESTI ENNEN KÄYTTÖÄ

FI

LESEN SIE DIE ANLEITUNG VOR DEM GEBRAUCH GRÜNDLICH DURCH

DE

LEES VÓÓR GEBRUIK ALLE INSTRUCTIES

NL

PRZED UŻYCIEM ZAPOZNAĆ SIĘ ZE WSZYSTKIMI ZALECENIAMI

PL

PRENEZ CONNAISSANCE DE TOUTES LES INSTRUCTIONS AVANT UTILISATION

FR

LEGGERE TUTTE LE ISTRUZIONI PRIMA DELL'USO

IT

LEA TODAS LAS INSTRUCCIONES ANTES DE USAR

ES

ПЕРЕД ИСПОЛЬЗОВАНИЕМ ПРОЧТИТЕ ВСЕ ИНСТРУКЦИИ

RU

EN

CONTENTS

4	IMPORTANT SAFETY INSTRUCTIONS
8	PRODUCT OVERVIEW
9	BEFORE USE
9	USE
11	TROUBLESHOOTING
15	MAINTENANCE
16	GUARANTEE
17	PRODUCT SPECIFICATIONS
17	SUPPORT AND SPARE PARTS
17	RECYCLABILITY

EN

IMPORTANT SAFETY INSTRUCTIONS

- Please follow all the safety precautions listed below for safety and to reduce the risk of injury or electrical shock.
- This humidifier can be used by children aged from 8 years and above and persons with reduced physical, sensory or mental capabilities or lack of experience and knowledge if they have been given supervision or instruction concerning use of the humidifier in a safe way and understand the hazards involved. Children shall not play with the humidifier. Cleaning and user maintenance shall not be made by children without supervision.
- Before using this humidifier ensures that the voltage of your electricity supply is the same as that indicated on the rating plate of the humidifier.
- Always place the humidifier on a hard, flat and level surface. Avoid exposure to direct sunlight and always keep it away from walls and heat sources such as stoves, radiators, etc. **Warning:** The humidifier may not work correctly if it is not placed on a level surface.
- Do not insert or remove the electric plug on the humidifier with wet hands.

- If the mains cable is damaged it must be replaced by the manufacturer, its service agent, or similarly qualified person in order to avoid a hazard.
- To reduce the risk of electric shock, do not remove screws. The humidifier does not contain any user-serviceable parts. Please leave all maintenance work to qualified personnel.
- Fill the tank with fresh, distilled or demineralized water. Do not drop any other liquid into water tank or water basin. Do not run the humidifier when there is no water in the tank or the water basin.
- Do not shake the humidifier as this might cause the water spill over into the base of humidifier.
- Never touch the water or components while the humidifier is in operation.
- If there is an unusual smell when it is being used as described in this manual, switch the humidifier off, unplug it and have it examined by your dealer.
- Do not pour hot water into the tank, i.e. at a temperature in excess of 40°C.
- Do not immerse the humidifier or the mains cable or plug in water or other liquids.

EN

- Never scrape the transducer with a hard tool. The humidifier must be cleaned regularly. To do this, refer to the cleaning instructions in this manual.
- If you spill any liquid into the humidifier, it can cause serious damage. Switch it off at the mains immediately. Withdraw the mains plug and consult your dealer.
- Disconnect the humidifier from the power supply when not in use and before cleaning.
- Ensure that the mains cable does not touch any hot surface and that it does not overhang a table edge.
- Never use this humidifier in a room where aerosol products (sprays) are used or in a room or where oxygen is being administered.
- Do not put items of clothing or towels on top of the humidifier. If the nozzle is obstructed, this may cause the humidifier to malfunction.
- When moving the humidifier, lift it by the base and not by the water tank.
- Do not use the humidifier if the air in the room is already sufficiently humid.

- The ideal relative humidity level for human comfort is in fact between 45% and 65%. Excess humidity shows up in the form of condensation on cold surfaces or cold walls in the room. To measure the room's humidity correctly, use a hygrometer available in most specialist shops and hypermarkets.
- This product is intended for indoor, non-industrial, non-commercial, household use only.
- Micro-organisms that may be present in the water or in the environment where the appliance is used or stored, can grow in the water reservoir and be blown in the air causing very serious health risks when the water is not renewed and the tank is not cleaned properly every 3 days.
- Keep the appliance out of reach of children. Steam and boiling water may cause burns.
- Never leave water in the reservoir when the appliance is not in use.
- Clean the water every three days.



EN

PRODUCT OVERVIEW

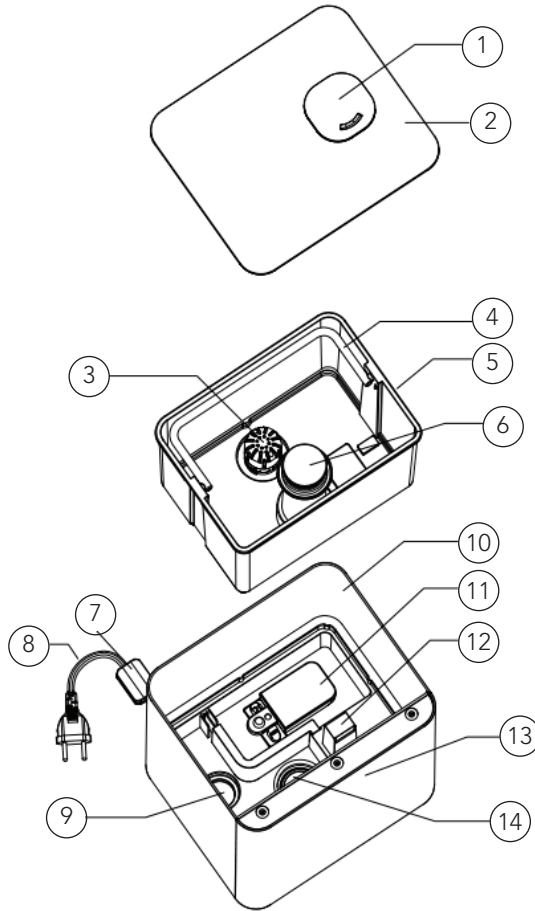

- | | | | |
|----|------------|-----|--------------|
| 1. | Nozzle | 8. | Power cord |
| 2. | Top cover | 9. | PTC Heating |
| 3. | Filter | 10. | Outer cover |
| 4. | Handle | 11. | Buoy |
| 5. | Water tank | 12. | Air outlet |
| 6. | Mist block | 13. | Control area |
| 7. | Sensor | 14. | Transducer |

OVERVIEW – DISPLAY



OVERVIEW – CONTROL PANEL



ON/OFF



MAX/MIN



HUMID[*]



TIMER





HEAT/IONS







BEFORE USE

- Put the humidifier in the room 30 minutes before starting it.
- It is recommended to use the humidifier when the temperature is under 20°C, and the relative humidity is less than 80%RH.
- Use clear water not over 40°C.
- Check the water basin, make sure it is clear.
- Place the humidifier on a flat surface.

USE

- Remove the top cover, fill water into the water tank, and put the top cover back. Or take the water tank out, fill it with water, and put the water tank back into the main base.
- Check if the rated voltage meets the input voltage and plug into the socket. The display will light up and the buzzer ring for once. 1 second later, display turns off and the humidifier is in standby mode.
- Press the Power button , and the humidifier starts in mist output level 2. The display shows current humidity and then change to show mist output level 2 after 15 seconds. 1 Minute later, it turns back to show current humidity again and repeats circularly.
- Touch the MAX/MIN button , you can choose between 3 levels of mist output speeds. The corresponding digit will appear on the display. 1 – low, 2 – medium, and 3 – high. When current humidity shows on the display, touch  once to check the current mist output level, and twice to select another mist output level.

EN

- **Constant humidity:** Touch the Humidity button  once to make the humidity increase by 5%RH for each time. When it reaches 90%RH, touch the button again and the display shows "Co". Without operation for 3 seconds, it exits humidity settings. After setting the preferred humidity, the humidifier will keep the memory and confirm by flashing in 3 seconds. Once the display switches to show current humidity, it means settings are set. 1 minute later, it turns back to show preferred humidity again by slowly flashing and repeats circularly to show current humidity and preferred humidity, and timer if set.
 - When setting humidity is 16%RH higher than current humidity, device works in mist output level 3.
 - When setting humidity is 10%RH ~ 15%RH higher than current humidity, humidifier works in level 2.
 - When setting humidity is 1%RH ~ 9%RH higher than current humidity, humidifier works in level 1.
 - When setting humidity is 1%RH lower than current humidity, humidifier will turn into sleep state. Once setting humidity is higher than current humidity, humidifier will re-work in previous working mode till water shortage.
 - Mist output speed is adjustable under constant humidity function.
- **Night mode:** Long press humidity button for 2 seconds to shut the display down. Press any button to wake up the display. Touch the button again to make functional operation. If you just wake up the display without further operation, the display will shut down again after 15 seconds. Long press the humidity button again to exit night mode.
- **Timer:** There are 12 timer setting: 1,2,3,4,5,6,7,8,9,10,11,12 hours. Touch symbol TIMER , LED display will show the desired setting timer, for example "01". Touch till "-- --" display on the LED, timer setting is cancelled. Without operation 3 seconds after setting desired time, timer stop flashing, means timer setting is successful. Display shows the current humidity after 1 minute. The timer shows the rest operation time every minute and decreases by 1 hour, i.e., if the timer is set at 12 hours, LED display shows 11 after 1 hour. The humidifier will automatically stop working when time is up. There is a shortcut for timer setting. Long press the Timer button for 2 seconds to cancel timer setting.
- **Degerming** : First touch to start heating function, display shows symbol HEATING . Warm mist will come out after 10~15 minutes. Second touch to start plasma function, display shows symbol PLASMA , plasma generator works as well. Third touch to shut down heating function. Fourth touch to shut down plasma function.
- **Auto shut down:** Once the water in the basin is not enough to keep the humidifier continue working, the humidifier will automatically stop working and will warn with 3 beeps (no sound under NIGHT mode). Display will show water shortage symbol  only. Refill water tank and switch on the humidifier to let it works again.

TROUBLESHOOTING

Problem	Possible reasons	Solutions
Power lamp is off when switched on.	Humidifier is not plugged in.	Plug the humidifier into a powered electrical socket.
	Power cord is damaged.	Immediately discontinue use and contact Customer Support.
	Humidifier is defective or malfunctioning.	Press the power button to turn it on.
Power lamp is on when switched on, but no mist come out.	Humidifier is not turned on.	Press the power button to turn it on.
	The target humidity is reached.	Increase the target humidity or change mode.
Water shortage indicator is on.	No water in the tank.	Refill the water tank wait at least 1 minute.
	Water level is low.	
	The water level required has not yet reached the vaporization compartment.	Wait at least 1 minute.
	The water tank isn't well positioned.	Check the positioning of tank on the base.
Humidifier produces an unusual smell	The humidifier isn't on a flat surface	Check the positioning of the humidifier.
	Humidifier is new.	Take out water tank, open cover, let it stay 12 hours in cool position.
	Dirty water or water sitting too long.	Clean water tank, fill with clear water.
	Residual smell from diffusing aroma oil on the aroma cotton.	Remove the aroma cotton, rinse it under clean water and allow it to dry.

EN

Humidifier makes a loud or unusual sound.	Resonant in water tank when water is too low.	Fill water into water tank.
	Humidifier is on an unstable surface.	Move the humidifier to a stable flat surface.
	Water tank is positioned incorrectly.	Turn off and unplug the humidifier, then align the water tank cover with its respective opening in the inner chamber.
	Humidifier is malfunctioning.	Immediately discontinue use and contact Customer Support.
The humidification capacity is too low.	There is natural or artificial air replacement in the room which interfere the increase of %RH.	Check if doors and windows are closed. Check if there is no air conditioning working in the room.
	The air inlet grids, and nozzle could be blocked.	Remove any blocking items from the grids and the nozzle.
	Too much scale in the water basin.	Clean transducer.
	The humidity selected rate is too low.	Increase mist output speed. Increase humidity setting rate.
	Water is too dirty, or water is kept too long in the tank.	Clean water tank, change to fresh clear water.

The ambient humidity is too high.	Humidifier is working in CONTINUOUS MODE.	Change the mode.
	The humidity target is too high.	Select a lower %RH target.
	Room is not well-ventilated.	Open a window to ensure proper air flow for your humidifier or move the humidifier to a more well-ventilated room.
	Excess water tank has spilled while filling the water tank or replacing the water tank back onto the base.	Wipe off excess water from the top and bottom of the base before replacing the water tank.
There is condensation in the room.	The room temperature is too low.	Heat the room up.
The mist suddenly stops coming out.	Programmed timer period has run out.	Turn humidifier on.
	The water shortage indicator is on.	Refill water tank.
	The target humidity level is reached.	Turn the humidifier off, or select a higher humidity level.
Incorrect humidity level is being displayed.	Room is larger than the effective range of the humidifier.	Move the humidifier to a room which is with suitable room size.
	Moisture has built up inside of the humidity sensor.	Turn off the humidifier and allow the humidity sensor to completely air dry before resuming use.
	The nozzle is facing the direction of the humidity sensor.	Turn the nozzle so that it is facing away from the humidity sensor.
	Humidity sensor is broken or defective.	Contact Customer Support.

EN

Control panel does not work.	Hands are too wet when operating control panel.	Keep hands dry while operating the control panel.
	Humidifier has malfunctioned.	Contact Customer Support.
White dust appears around the humidifier.	Water being used has a high mineral content.	Use distilled water with the humidifier. If distilled water is not available, use purified or filtered water.
	Humidifier was not properly cleaned after last use.	Clean humidifier.
Mist is coming out from the base.	Water tank is not positioned correctly.	Turn off and unplug the humidifier, then align the water tank cover with its respective opening in the inner chamber.
Mist fog coming out from around nozzle.	There are apertures between the nozzle and water tank.	Reposition the cover and check if the nozzle is well plugged in the cover.
The warm mist function does not produce warm mist.	The humidifier is in warm-up phase.	Wait a few minutes till the end of the phase.
	The mist is too fine to feel the warmth.	Increase the speed level.
	The room temperature is too cold, and the mist may cool down too quickly.	Increase the speed level and heat the room up.
Display show error code EF.	Too much water in water basin.	Remove water tank and empty water from the base. Check and clean particles in water outlet of water tank that led to leakage. If no leaks, replace into base.

The following is not considered faulty operation:

- If your water is very hard (containing abnormally high levels of minerals) the humidifier may produce white dust. This is not a malfunction. The solution would be to clean the filter more often or use softer water.
- If you stand very close to the humidifier, you will hear the gurgling sound of

water. This is normal.

- The humidifier operates very quietly but it is not completely silent. Noise levels less than 35dB(A) is considered normal.

MAINTENANCE

If the water is hard, meaning that the water contains too much calcium and magnesium, it can cause a "white powder" problem and leave heavy scales on the surface of water basin, transducer, and inner surface of the water tank. Scales on the surface of transducer will let the humidifier work improperly.

Use cold boiled water or distilled water.

Empty the tank and refill every third day. Before refilling, clean it with fresh tap water or cleaning agents if required by the manufacture. Remove any scale, deposits, or film that has formed on the sides of the tank or on interior surfaces and wipe all surfaces dry.

Empty and clean the humidifier before storage. Make sure all parts are dried completely. Clean the humidifier before next use.

HOW TO CLEAN THE TRANSDUCER

- Clean with clean water of citric acid if there is scale in it.
- Brush off the scale from the surface.
- Rinse the transducer with clean water.

HOW TO CLEAN THE BASIN

- Clean the water basin with a soft cloth or use citric acid if there is scale in it.
- If the scale covers the security switch, drop some citric acid on it and let it sit for 2-5 minutes on the scale and clean it with a brush.
- Rinse the water tank with clean water.

HOW TO CLEAN THE CERAMIC FILTER

- Clean and activate the ceramic ball after using 1000L water. Depending on the water quality. If the ceramic ball is dirty it needs to be cleaned more frequently.
- It can be dipped into vinegar for 5 minutes, then rinse it with water.
- Put the filter under the sun for 4-6 hours to dry.



GUARANTEE

Wilfa issues a 5 year guarantee on this product from the day of purchase is done. The guarantee covers production failure or defects that arise during the guarantee period. Your purchase receipt works as proof towards retailer if claiming your guarantee.

The guarantee is valid only for products that are bought and used in private households. The guarantee is not valid if the product is used commercially. The guarantee is not valid if the product is misused, used by negligence, if not following instructions given by Wilfa, if modified or if unauthorized repairation is done. The guarantee is also not valid for normal wear of the product, misuse, lack of maintenance, use of wrong electrical voltage or:

- Not descaled according to instruction manual
- Overloading of product
- Parts which are normally worn down
- Parts you can expect being replaced regularly (e.g. filter, battery etc.)

PRODUCT SPECIFICATIONS

220 V~240 V~50/60 Hz

4,3L

110W

350ml/H

SUPPORT AND SPARE PARTS

For support please visit us at **wilfa.com**, and see our customer service/support page. Here you will find frequently asked questions, spare parts, tips and tricks and all our contact information.

RECYCLABILITY



This marking indicates that this product should not be disposed with other household wastes throughout the EU. To prevent possible harm to the environment or human health from uncontrolled waste disposal,  recycle it responsibly to promote the sustainable reuse of material resources. To return your used device, please use the return and collection systems or contact the retailer where the product was purchased. They can take this product for environmentally safe recycling free of charge.

NO

INNHold

20	VIKTIGE SIKKERHETSANVISNINGER
24	PRODUKTOVERSIKT
25	FØR BRUK
25	BRUK
27	FEILSØKING
31	VEDLIKEHOLD
32	GARANTI
33	PRODUKTSPEKIFIKASJONER
33	SUPPORT OG RESERVEDELER
33	GJENVINNING

NO

VIKTIGE SIKKERHETSANVISNINGER

- Følg alle sikkerhetsanvisningene nedenfor for å redusere risikoen for personskade eller elektrisk støt.
- Denne luftfukteren kan brukes av barn fra 8 år og oppover, samt personer med nedsatte fysiske, sansemessige eller mentale evner, eller mangel på erfaring og kunnskap, hvis de er under tilsyn eller har fått anvisninger om sikker bruk av luftfukteren og er klar over farene forbundet med bruken. Ikke la barn leke med luftfukteren. Rengjøring og vedlikehold skal ikke utføres av barn uten tilsyn.
- Før du bruker denne luftfukteren må du sikre at spenningen i strømforsyningen er den samme som er angitt på luftfukterens typeskilt.
- Sett alltid luftfukteren på et fast, flatt og jevnt underlag. Unngå eksponering for direkte sollys, og hold den alltid borte fra vegger og varmekilder som komfyrer, radiatorer osv. **Advarsel:** Det kan hende luftfukteren ikke fungerer som den skal hvis den ikke står på et jevnt underlag.
- Ikke sett inn eller ta ut støpselet på luftfukteren med våte hender.
- Hvis strømledningen er ødelagt må den skiftes av produsenten, en servicetekniker eller lignende kvalifisert person for å unngå farlige situasjoner.

- For å redusere faren for elektrisk støt, må du ikke fjerne skruene. Luftfukteren inneholder ingen deler som kan repareres av brukeren. Overlat alt vedlikeholdsarbeid til kvalifisert personell.
- Fyll beholderen med friskt, destillert eller demineralisert vann. Ikke hell annen væske i vanntanken eller vannkummen. Ikke kjør luftfukteren uten vann i vanntanken eller vannkummen.
- Ikke rist luftfukteren, da det kan føre til at vann renner over i bunnen av luftfukteren.
- Berør aldri vannet eller komponentene mens luftfukteren er i drift.
- Hvis det lukter unormalt når luftfukteren brukes som beskrevet i denne bruksanvisningen, må du slå den av, trekke ut støpselet og få luftfukteren undersøkt av forhandleren.
- Ikke hell varmt vann i beholderen, dvs. ved temperaturer over 40 °C.
- Luftfukteren, strømledningen eller støpselet må ikke senkes i vann eller annen væske.
- Skrap aldri vannforstøveren med et hardt verktøy. Luftfukteren må rengjøres regelmessig. Les rengjøringsanvisningene i denne bruksanvisningen for mer informasjon.

NO

NO

- Hvis du søler væske i luftfukteren, kan det føre til alvorlig skade. Slå av strømmen umiddelbart. Trekk ut støpselet og kontakt forhandleren.
- Koble luftfukteren fra strømforsyningen når den ikke er i bruk og før rengjøring.
- Pass på at strømledningen ikke kommer i kontakt med varme overflater, og at den ikke henger over bordkanter.
- Bruk aldri denne luftfukteren i et rom hvor det brukes aerosolprodukter (spray) eller i et rom hvor det administreres oksygen.
- Ikke legg klær eller håndklær oppå luftfukteren. Hvis dysen er tett, kan det føre til funksjonsfeil på luftfukteren.
- Når du flytter luftfukteren, må du løfte den i sokkelen og ikke i vanntanken.
- Ikke bruk luftfukteren hvis luften i rommet allerede er tilstrekkelig fuktig.
- Det ideelle relative fuktighetsnivået for menneskelig komfort er mellom 45 % og 65 %. Overflødig fuktighet vises i form av kondens på kalde overflater eller kalde vegger i rommet. Bruk et hygrometer som er tilgjengelig i de fleste spesialbutikker og varehus for å måle rommets fuktighet på riktig måte.

- Produktet er kun beregnet for innendørs husholdningsbruk. Ikke industriell eller kommersiell bruk.
- Mikroorganismersom kan finnes seg i vannet eller i miljøet der apparatet brukes eller oppbevares, kan vokse i vannbeholderen og blåses ut i luften og dermed forårsake alvorlig helsefare når vannet ikke fornyes og beholderen ikke rengjøres skikkelig hver tredje dag.
- Oppbevar luftfukteren utilgjengelig for barn. Damp og kokende vann kan forårsake brannskader.
- La det aldri være vann i beholderen når luftfukteren ikke er i bruk.
- Skift ut vannet hver tredje dag.



NO

PRODUKTOVERSIKT

NO

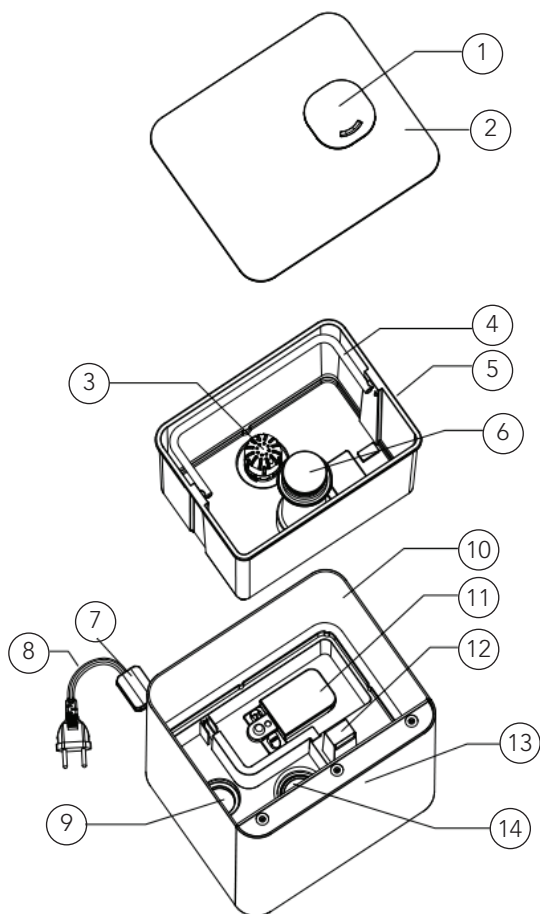

- | | | | |
|----|--------------|-----|----------------------------|
| 1. | Dyse | 9. | PTC-oppvarming |
| 2. | Toppdeksel | 10. | Ytterdeksel |
| 3. | Filter | 11. | Bøyle |
| 4. | Håndtak | 12. | Luftuttak |
| 5. | Vannbeholder | 13. | Kontrollområde |
| 6. | Tåkeblokk | 14. | Vannsensor og varmeelement |
| 7. | Sensor | | |
| 8. | Strømledning | | |

OVERSIKT - DISPLAY



NO

OVERSIKT - KONTROLLPANEL



ON/OFF



MAX/MIN



HUMID[*]



TIMER







HEAT/IONS





FØR BRUK

- Sett luftfukteren i rommet 30 minutter før du starter den.
- Det anbefales å bruke luftfukteren når temperaturen er under 20 °C og den relative fuktigheten er under 80 % RF.
- Bruk rent vann med temperatur under 40 °C.
- Kontroller vanntanken og sørg for at den er klar.
- Sett luftfukteren på et flatt underlag.

BRUK

- Ta av toppdekselet, fyll vann i vanntanken og sett på toppdekselet igjen. Eller ta ut vanntanken, fyll den med vann, og sett den deretter tilbake på plass.
- Kontroller om den nominelle spenningen oppfyller inngangsspenningen og sett støpselet i stikkontakten. Displayet tennes og alarmen lyder én gang. 1 sekund senere slås displayet av og luftfukteren går i hvilemodus.
- Trykk på On/Off-knappen  og luftfukteren kjører på dampnivå 2. Displayet viser først gjeldende fuktighet og etter 15 sekunder vises dampnivå 2. 1 minutt senere viser den gjeldende fuktighet igjen og gjentar hele syklusen.
- Trykk på MAX/MIN-knappen  for å velge mellom 3 dampnivåer. Gjeldende dampnivå vises på displayet. 1 – lav, 2 – middels og 3 – høy. Når gjeldende fuktighet vises på displayet, trykker du på  én gang for å vise gjeldende dampnivå, og to ganger for å velge et annet dampnivå.
- **Konstant fuktighet:** Trykk på Humidity-knappen  én gang for å øke fuktigheten med 5 % RF hver gang. Når den når 90 % RF, trykker du på knappen igjen og displayet viser «Co». Etter 3 sekunder uten bruk, går den ut av fuktighetsinnstillingene. Når du har valgt ønsket fuktighet, vil luftfukteren huske innstillingen og bekrefte ved å blinke i 3 sekunder. Når displayet viser gjeldende fuktighet, betyr det at innstillingen er fullført. 1 minutt senere viser

NO

- den ønsket fuktighet igjen ved å blinke langsomt og gjentar hele syklusen med å vise gjeldende fuktighet og foretrukket fuktighet, og timeren hvis den er innstilt.
- Når fuktighetsinnstillingen er 16 % RF høyere enn gjeldende fuktighet, kjører luftfukteren med dampnivå 3.
 - Når fuktighetsinnstillingen er 10 % RF ~ 15 % RF høyere enn gjeldende fuktighet, kjører luftfukteren med dampnivå 2.
 - Når fuktighetsinnstillingen er 10 % RF ~ 15 % RF høyere enn gjeldende fuktighet, kjører luftfukteren med dampnivå 1.
 - Når den fuktighetsinnstillingen er 1 % RF lavere enn gjeldende fuktighet, går luftfukteren over i hvilemodus.
 - Når den fuktighetsinnstillingen er høyere enn gjeldende fuktighet, vil luftfukteren starte på nytt i forrige driftsmodus til det oppstår vannmangel.
 - Dampens utgangshastighet kan justeres via konstant fuktighetsfunksjon.
- **Nattmodus:** Hold humidity-knappen inne i 2 sekunder for å slå av displayet. Trykk på en vilkårlig knapp for å slå på displayet. Trykk på knappen igjen for å aktivere luftfukteren. Hvis du bare aktiverer displayet, slås det av igjen etter 15 sekunder. Trykk lenge på humidity-knappen igjen for å gå ut av nattmodus.
 - **Timer:** Det er 12 tidsinnstillinger: 1, 2, 3, 4, 5, 6, 7, 8, 9, 10, 11, 12 timer. Trykk på TIMER-ikonet , og LED-displayet viser ønsket tidsinnstilling, for eksempel «01». Trykk til «-- --» vises på LED-displayet for å avbryte tidsinnstillingen. Hvis du ikke bruker luftfukteren innen 3 sekunder etter at du har stilt inn ønsket tid, slutter timeren å blinke, noe som betyr at tidsinnstillingen er vellykket. Displayet viser gjeldende fuktighet etter 1 minutt. Timeren viser den gjenværende tiden av tidsinnstillingen hvert minutt og tiden reduseres i intervaller på 1 time, dvs. hvis timeren er satt til 12 timer, viser LED-displayet 11 etter 1 time. Luftfukteren slutter automatisk å kjøre når tiden er utløpt. Det finnes også en snarvei for tidsinnstilling. Trykk og hold Timer-knappen inne i 2 sekunder for å avbryte tidsinnstillingen.
 - **Desinfisering** : Trykk én gang for å starte varmemfunksjonen, displayet viser HEATING-ikonet . Varm damp kommer ut etter 10~15 minutter. Trykk to ganger for å starte plasmafunksjonen, displayet viser PLASMA-ikonet , plasmageneratoren fungerer også. Trykk tre ganger for å slå av varmemfunksjonen. Trykk fire ganger for å slå av plasmafunksjonen.
 - **Automatisk av-funksjon:** Hvis det ikke er nok vann i vanntanken til å holde luftfukteren i gang, vil luftfukteren automatisk stoppe og varsle deg med 3 pip (ingen lyd i nattmodus). Displayet viser bare ikonet  for vannmangel. Fyll vanntanken og slå på luftfukteren for å kjøre den på nytt.

FEILSØKING

Problem	Mulige årsaker	Løsninger
Strømlampen er av når den er slått på.	Luftfukteren er ikke tilkoblet.	Koble luftfukteren til et strømuttak.
	Strømledningen er skadet.	Avbryt bruken umiddelbart og ta kontakt med kundeservice.
	Luftfukteren er defekt eller fungerer ikke som den skal.	Trykk på On/Off-knappen for å slå den på.
Strømlampen er på når den er slått på, men det kommer ikke ut damp.	Luftfukteren er ikke slått på.	Trykk på On/Off-knappen for å slå den på.
	Fuktighetsnivået er nådd.	Øk fuktighetsnivået eller bytt modus.
Vannmangel-indikatoren lyser.	Ikke vann i vanntanken.	Fyll opp vanntanken og vent i minst 1 minutt.
	Vannivået er lavt.	
	Anbefalt vannivå har ennå ikke nådd fordampningskammeret.	Vent i minst 1 minutt.
	Vanntanken er ikke riktig plassert.	Kontroller om vanntanken er riktig plassert på sokkelen.
Luftfukteren produserer en uvanlig lukt	Luftfukteren står ikke på et flatt underlag	Kontroller om luftfukteren er riktig plassert på flatt underlag.
	Luftfukteren er ny.	Ta ut vanntanken, åpne dekselet og la den stå slik i 1-2 timer.
	Skittent vann eller vann som har ligget for lenge i vanntanken.	Rengjør vannbeholderen, fyll den med rent vann.
	Restlukt fra aromaolje på aromabomullen.	Fjern aromabomullen, skyll den under rent vann og la den tørke.

NO

NO

Luftfukteren lager en høy eller uvanlig lyd.	Resonans i vanntanken når vannivået er for lavt.	Fyll vann i vanntanken.
	Luftfukteren står på et ustabil underlag.	Plasser luftfukteren på et stabilt og flatt underlag.
	Vanntanken er ikke riktig plassert.	Slå av og trekk ut støpselet til luftfukteren, og sett lokket på vanntanken på linje med åpningen i det innvendige kammeret.
	Luftfukteren fungerer ikke som den skal.	Avbryt bruken umiddelbart og ta kontakt med kundeservice.
Fuktighetskapasiteten er for lav.	Det er naturlig eller kunstig luftutskifting i rommet som forstyrrer økningen av % RF.	Kontroller om dører og vinduer er lukket. Kontroller at et eventuelt klimaanlegg i rommet ikke kjører.
	Luftinntaksgitrene og dysen kan være blokkert.	Fjern eventuelle blokkeringer fra gitrene og dysen.
	For mye kalk i vannkummen.	Rengjør vannsensoren.
	Valgt fuktighetshastighet er for lav.	Øk dampens utgangshastighet. Øk fuktighetsinnstillingen.
	Vannet er skittent eller har ligget for lenge i vanntanken.	Rengjør vanntanken, fyll på friskt og rent vann.

Luftfuktigheten er for høy.	Luftfukteren kjører i CONTINUOUS MODE.	Bytt modus.
	Fuktighetsnivået er for høy.	Velg et lavere %RF-nivå.
	Rommet er dårlig ventilert.	Åpne et vindu for å sikre god luftstrøm for luftfukteren, eller flytt luftfukteren til et rom med bedre ventilasjon.
	Overflødig vann. Det har blitt sølt vann når du fylte opp vanntanken eller satt vanntanken tilbake på plass.	Tørk av overflødig vann på toppen og bunnen av sokkelen før du setter vanntanken på plass igjen.
Det er kondens i rommet.	Romtemperaturen er for lav.	Varm opp rommet.
Dampen slutter plutselig å komme ut.	Den programmerte tidsperioden er utløpt.	Slå på luftfukteren.
	Vannmangelindikatoren lyser.	Fyll vanntanken.
	Fuktighetsnivået er nådd.	Slå av luftfukteren eller velg et høyere fuktighetsnivå.
Feil fuktighetsnivå vises.	Rommet er større enn luftfukterens rekkevidde.	Flytt luftfukteren til et rom med egnet romstørrelse.
	Det har samlet seg fuktighet i fuktighetssensoren.	Slå av luftfukteren og la fuktighetssensoren lufttørke helt før den tas i bruk igjen.
	Dysen vender mot fuktighetssensoren.	Vri dysen slik at den vender bort fra fuktighetssensoren.
	Fuktighetssensoren er ødelagt eller defekt.	Ta kontakt med kundeservice
Betjeningspanelet fungerer ikke.	Hendene er våte når du bruker betjeningspanelet.	Hendene må være tørre når du bruker betjeningspanelet.
	Luftfukteren fungerer ikke som den skal.	Ta kontakt med kundeservice.

NO

NO

Det ligger hvitt støv rundt luftfukteren.	Vannet som brukes har høyt mineralinnhold.	Bruk destillert vann. Hvis destillert vann ikke er tilgjengelig, kan du bruke rensset eller filtrert vann. Husk å rengjøre vanntanken hver 3. dag.
	Luftfukteren ble ikke skikkelig rengjort etter siste bruk.	Rengjør luftfukteren.
Det kommer damp ut av sokkelen.	Vanntanken er ikke riktig plassert.	Slå av og trekk ut støpselet til luftfukteren, og sett lokket på vanntanken på linje med åpningen i det innvendige kammeret.
Det kommer damp ut av dysen.	Det er åpninger mellom dysen og vanntanken.	Sett på dekselet igjen og kontroller at dysen sitter godt fast i dekselet.
Varm damp-funksjonen produserer ikke varm damp.	Luftfukteren er i oppvarmingsfasen.	Vent noen minutter til fasen er avsluttet.
	Dampen er for fin til å kjenne varmen.	Øk hastighetsnivået.
	Romtemperaturen er for lav, og dampen kan kjøles ned for raskt.	Øk hastigheten og varm opp rommet.
Displayet viser feilkode EF.	For mye vann i vannkummen.	Fjern vanntanken og tøm ut vannet fra vannkummen. Kontroller og rengjør partiklene i avløpsåpningen på vanntanken som førte til lekkasje. Hvis det ikke er lekkasje, kan du plassere den på sokkelen igjen.

Følgende anses ikke som feildrift:

- Hvis vannet er svært hardt (med unormalt høye mineralnivåer), kan luftfukteren produsere hvitt støv. Dette er ikke en funksjonsfeil. Løsningen vil være å rengjøre filteret oftere eller bruke mykere vann.
- Hvis du står svært nær luftfukteren, hører du en gurglelyd av vann. Dette er normalt.
- Luftfukteren er svært stillegående, men er ikke helt stille. Støynivåer under 35 dB(A) anses som normalt.

VEDLIKEHOLD

Hvis vannet er hardt, noe som betyr at vannet inneholder for mye kalsium og magnesium, kan det forårsake et «hvitt pulver»-problem som etterlater kalkavleiringer på overflaten av vannkummen, vannsensoren og i vanntanken. Kalk på vannsensoren vil føre til at luftfukteren ikke fungerer som den skal.

Bruk kaldt, kokt vann eller destillert vann.

Tøm beholderen og fyll på hver tredje dag. Før etterfylling må den rengjøres med rent vann fra springen eller rengjøringsmidler hvis produsenten krever det. Fjern kalk, avleiringer eller film som har dannet seg på utsiden eller innsiden av tanken, og tørk av alle overflater.

Tøm og rengjør luftfukteren før oppbevaring. Sørg for at alle deler er helt tørre. Rengjør luftfukteren før neste bruk.

SLIK RENGJØR DU VANNSENSOREN

- Rengjør med rent vann og sitronsyre hvis det er kalk i den.
- Børst av kalken fra overflaten.
- Skyll vannsensoren med rent vann.

SLIK RENGJØR DU VANNKUMMEN

- Rengjør vannkummen med en myk klut, eller bruk sitronsyre hvis det er kalkavleiringer i den.
- Hvis kalken dekker sikkerhetsbryteren, drypp litt sitronsyre på den og la den sitte i 2–5 minutter, og rengjør deretter med en børste.
- Skyll vannbeholderen med rent vann.

SLIK RENGJØR DU KERAMISK FILTER

- Rengjør og aktiver den keramiske kulen etter et totalforbruk på 1000 liter vann. Avhengig av vannkvaliteten. Hvis det keramiske filteret er skittent, må det rengjøres oftere.
- Den kan dyppes i eddik i 5 minutter, og deretter skylles med vann.
- La filteret tørke i solen i 4–6 timer, eller over natten.

NO



GARANTI

Wilfa gir 5 års garanti på dette produktet fra kjøpsdatoen. Garantien dekker produksjonsfeil eller defekter som oppstår i garantiperioden. Kjøpskvitteringen fungerer som bevis overfor forhandleren ved eventuelle garantikrav.

Garantien er kun gyldig for produkter som er kjøpt og brukt i privathusholdning. Garantien gjelder ikke hvis produktet brukes kommersielt. Garantien er ikke gyldig hvis produktet misbrukes, ved uaktsom bruk eller hvis du ikke følger instruksjonene fra Wilfa, eller ved uautoriserte modifikasjoner og reparasjoner. Garantien dekker heller ikke normal bruksslitasje på produktet, misbruk, mangel på vedlikehold, bruk av feil elektrisk spenning eller:

- Ikke avkalket i henhold til bruksanvisningen
- Overbelastning av produktet
- Vanlige slitedeler
- Deler som må skiftes ut regelmessig (f.eks. filter, batteri osv.)

PRODUKTSPEKIFIKASJONER

220 V~240 V~50/60 Hz

4,3L

110W

350ml/H

NO

SUPPORT OG RESERVEDELER

For support, besøk **oss på wilfa.no**, og se vår kundeservice/supportside. Her finner du vanlige spørsmål, reservedeler, tips og triks, samt all kontaktinformasjon.

GJENVINNING



Dette merket betyr at produktet ikke må deponeres med vanlig husholdningsavfall i EØS-området. For å unngå skade på miljø og mennesker, er det viktig at dette produktet gjenvinnes. Lever produktet til en miljøstasjon eller ta kontakt med butikken der du kjøpte det. De kan ta seg av produktet for gjenvinning helt kostnadsfritt.

SE

SE

INNEHÅLL

36	VIKTIGA SÄKERHETSANVISNINGAR
40	PRODUKTÖVERSIKT
41	FÖRE ANVÄNDNING
41	ANVÄNDNING
43	FELSÖKNING
47	UNDERHÅLL
48	GARANTI
49	PRODUKTSPECIFIKATIONER
49	SUPPORT OCH RESERVDELAR
49	ÅTERVINNINGSBARHET

SE

VIKTIGA SÄKERHETSANVISNINGAR

- Följ alla säkerhetsföreskrifter nedan för säker användning och för att minska risken för personskador och elstötar.
- Luftfuktaren kan användas av barn från 8 års ålder och av personer med nedsatt fysisk, sensorisk eller mental förmåga, samt av personer med bristande erfarenhet och kunskap, om de övervakas eller har instruerats i säker användning av produkten och förstår riskerna förknippade med den. Låt aldrig barn leka med apparaten. Rengöring och underhåll får inte utföras av barn utan övervakning.
- Säkerställ att nätspänningen i eluttaget stämmer överens med märkspänningen på apparaten.
- Placera alltid luftfuktaren på en hård, plan och jämn yta. Undvik exponering för direkt solljus och håll den alltid borta från väggar och värmekällor som t.ex. spisar, element osv. **Varning:** Luftfuktaren riskerar att inte fungera korrekt om den inte placeras på en plan yta.
- Kontakten får aldrig sättas i eller dras ut med fuktiga händer.
- Om nätkabeln är skadad måste den av säkerhetsskäl bytas ut av tillverkaren, dennes servicerepresentant eller motsvarande.

- För att minska risken för elstötar ska du inte ta bort skruvarna. Luftfuktaren innehåller inga delar som kan repareras av användaren. Allt underhållsarbete ska utföras av kvalificerad person.
- Fyll vattenbehållaren med färskt, destillerat eller avmineraliserat vatten. Häll inte någon annan vätska i vattenbehållaren eller i basenheten. Ha inte luftfuktaren i drift utan vatten i behållaren eller inuti basenheten.
- Skaka inte luftfuktaren eftersom detta kan orsaka att vatten kommer in i luftfuktarens bas.
- Vidrör aldrig vatten eller komponenter när luftfuktaren är i drift.
- Om det luktar konstigt när luftfuktaren används enligt instruktionerna i den här bruksanvisningen ska du stänga av luftfuktaren, dra ut kontakten och låta din återförsäljare undersöka den.
- Häll inte vatten över 40 °C i vattenbehållaren.
- Sänk inte ned luftfuktaren, nätkabeln eller kontakten i vatten eller andra vätskor.
- Skrapa aldrig givaren med hårt föremål. Luftfuktaren måste rengöras regelbundet. Följ anvisningarna för detta i den här instruktionsboken.

SE

SE

- Om du spiller vätska in i luftfuktaren kan det orsaka allvarliga skador. Stäng omedelbart av den med nätströmbrytaren. Dra ut nätkontakten och kontakta din återförsäljare.
- Koppla bort luftfuktaren från strömförsörjningen när den inte används och före rengöring.
- Se till att nätkabeln inte vidrör någon het yta och att den inte hänger över någon bordskant.
- Använd aldrig luftfuktaren i rum där aerosolprodukter (sprayer) används eller i rum där syrgas administreras.
- Lägg inte kläder eller handdukar ovanpå luftfuktaren. Om munstycket är igensatt kan det leda till att luftfuktaren inte fungerar som den ska.
- När du flyttar luftfuktaren ska du lyfta den i basen och inte i vattenbehållaren.
- Använd inte luftfuktaren om luften i rummet redan är tillräckligt fuktig.
- Den idealiska relativa luftfuktigheten för mänsklig komfort ligger på mellan 45 % och 65 %. För hög luftfuktighet visar sig i form av kondens på kalla ytor eller kalla väggar i rummet. Använd en fuktmätare som finns i de flesta specialbutiker och stormarknader för att mäta luftfuktigheten i rummet på rätt sätt.

- Apparaten är endast avsedd att användas inomhus och för hemmabruk. Den är inte avsedd för masstillverkning eller kommersiell användning.
- Tillväxt av mikroorganismer som kan finnas i vattnet eller nära där apparaten används eller förvaras kan ske i vattenbehållaren och sedan blåsas ut i luften vilket utgör en allvarlig hälsorisk. Därför måste vattnet bytas och behållaren rengöras ordentligt var tredje dag för att undvika detta.
- Förvara apparaten utom räckhåll för barn. Ånga och kokande vatten kan orsaka brännskador.
- Lämna aldrig kvar vatten i behållaren när apparaten inte används.
- Rengör vattenbehållaren var tredje dag.



SE

PRODUKTÖVERSIKT

SE

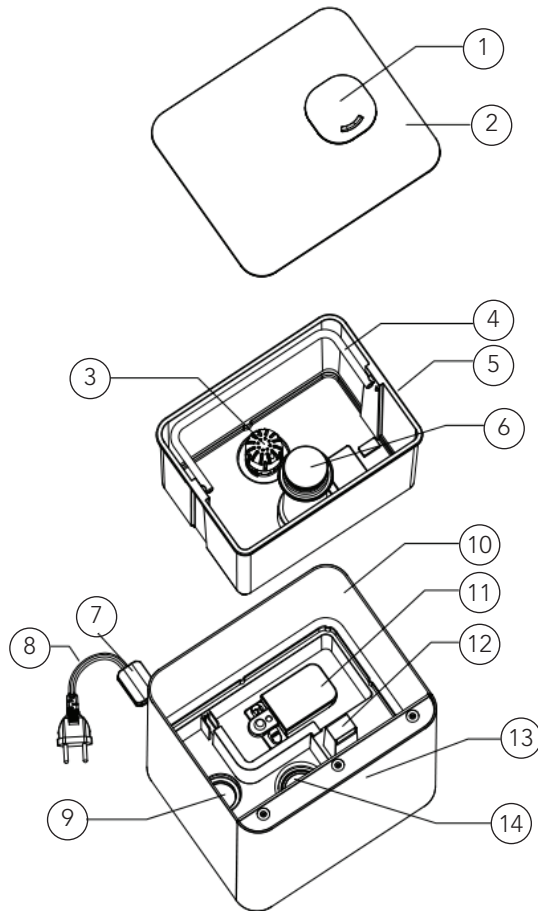

- | | | | |
|----|-----------------|-----|----------------|
| 1. | Munstycke | 8. | Nätkabel |
| 2. | Lock | 9. | Värmelement |
| 3. | Filter | 10. | Hölje |
| 4. | Handtag | 11. | Flottör |
| 5. | Vattenbehållare | 12. | Luftutsläpp |
| 6. | Fuktblock | 13. | Kontrollområde |
| 7. | Sensor | 14. | Givare |

ÖVERSIKT – DISPLAY



ÖVERSIKT – KONTROLLPANEL



ON/OFF



MAX/MIN



HUMID[*]



TIMER





HEAT/IONS

SE





FÖRE ANVÄNDNING

- Placera luftfuktaren i rummet 30 minuter innan den ska startas.
- Vi rekommenderar att luftfuktaren används när temperaturen är under 20 °C och den relativa luftfuktigheten är lägre än 80 % RH.
- Använd rent vatten som är högst 40 grader varmt.
- Kontrollera insidan av basenheten och se till att den är ren.
- Placera luftfuktaren på en plan yta.

ANVÄNDNING

- Ta bort locket, fyll på vatten i vattenbehållaren och sätt tillbaka locket. Eller lyft ur vattenbehållaren, fyll den med vatten och sätt tillbaka vattenbehållaren i basenheten.
- Kontrollera att märkspänningen överensstämmer med ingångsspänningen och sätt i kontakten i vägguttaget. Displayen tänds och en ljudsignal hörs. 1 sekund senare släcks displayen och luftfuktaren är i standby-läge.
- Tryck på ON/OFF-knappen  så startar luftfuktaren på fuktutsläppsnivå 2. Displayen visar aktuell luftfuktighet och ändras sedan till att visa fuktutsläppsnivå 2 efter 15 sekunder. Efter 1 minut visar den åter aktuell luftfuktighet och sedan fortsätter displayen att omväxlande visa fuktutsläppsnivå respektive luftfuktighet.
- Tryck på MAX/MIN-knappen  för att välja mellan tre nivåer av fuktutsläppshastigheter. Motsvarande siffra visas i displayen. 1 – låg, 2 – medel och 3 – hög. När aktuell luftfuktighet visas i displayen, trycker du en gång på  för att kontrollera aktuell fuktutsläppsnivå och två gånger för att välja en annan fuktutsläppsnivå.

SE

- Konstant luftfuktighet:** Tryck en gång på HUMIDITY-knappen  för att öka luftfuktigheten med 5% RH för varje gång. När den når 90% RH trycker du på knappen en gång till. I displayen visas "Co". Om du inte trycker på knappen inom 3 sekunder, avslutas inställningsläget. När önskad luftfuktighet har ställts in sparar luftfuktaren detta i minnet vilket bekräftas genom att aktuellt värde blinkar i 3 sekunder. När displayen växlar till att visa aktuell luftfuktighet innebär det att inställningarna har slutförts. Efter 1 minut återgår displayen till att visa önskad luftfuktighet genom att blinka långsamt. Därefter fortsätter displayen att omväxlande visa aktuell luftfuktighet och önskad luftfuktighet.
 - När luftfuktigheten är 16% RH högre än den aktuella luftfuktigheten drivs luftfuktaren på fuktutsläppsnivå 3.
 - När luftfuktigheten är 10%RH ~ 15%RH högre än den aktuella luftfuktigheten drivs luftfuktaren på fuktutsläppsnivå 2.
 - När luftfuktigheten är 1% RH ~ 9% RH högre än den aktuella luftfuktigheten drivs luftfuktaren på fuktutsläppsnivå 1.
 - När den inställda luftfuktigheten 1% RH lägre än den aktuella luftfuktigheten växlar luftfuktaren till viloläge. När den inställda luftfuktigheten är högre än aktuell luftfuktighet kommer luftfuktaren att göra en omarbetning i tidigare driftläge tills vattenbrist uppstår.
 - Fuktutsläppshastigheten kan justeras med hjälp av en konstant luftfuktighetsfunktion.
- Nattläge:** Håll ner HUMIDITY-knappen i 2 sekunder för att stänga av displayen. Tryck på valfri knapp för att aktivera displayen. Tryck på knappen igen för att aktivera en funktion. Om du bara väcker displayen utan att trycka på knappen igen, stängs displayen av igen efter 15 sekunder. Avsluta nattläget genom att trycka länge på HUMIDITY-knappen.
- Timer:** Det finns 12 timerinställningar: 1,2,3,4,5,6,7,8,9,10,11,12 timmar. Tryck på TIMER-knappen  I LED-displayen visas önskad timerinställning, till exempel "01". Tryck på knappen tills "-- --" visas i LED-displayen, timerinställningen avbryts. Om du inte trycker på knappen inom 3 sekunder efter inställning av önskad tid slutar timervärdet blinka. Detta betyder att timerinställningen har slutförts. Efter 1 minut visas åter aktuell luftfuktighet i displayen. Timern räknar ner och visar återstående timertid varje minut och minskar med 1 timme, dvs. om timern är inställd på 12 timmar visas 11 i LED-displayen efter 1 timme. Driften stängs av automatiskt när tiden är ute. Det finns en genväg för timerinställning. Håll ner TIMER-knappen i 2 sekunder för att avbryta timerinställningen.
- Degerming **: Tryck en gång på knappen för att starta uppvärmningsfunktionen. I displayen visas symbolen för uppvärmning  . Varm ånga strömmar ut efter 10–15 minuter. Tryck två gånger på knappen för att starta plasmafunktionen. I displayen visas symbolen för plasma  och plasmageneratoren aktiveras. Tryck tre gånger på knappen för att stänga av uppvärmningsfunktionen. Tryck fyra gånger på knappen för att stänga av plasmafunktionen.

- **Automatisk avstängning:** När vattnet i vattenbehållaren inte räcker för att luftfuktaren ska fortsätta fungera avslutas driften automatiskt. Luftfuktaren varnar genom att avge 3 ljudsignaler (inget ljud i nattläget). I displayen visas endast symbolen för vattenbrist . Fyll på vattenbehållaren och starta luftfuktaren så att den fungerar igen.

FELSÖKNING

SE

Problem	Möjliga orsaker	Åtgärder
Strömlampan är släckt fastän apparaten är påslagen.	Luftfuktaren är inte nätansluten.	Anslut luftfuktaren till ett eluttag.
	Strömsladden är skadad.	Avbryt omedelbart användningen och kontakta kundtjänst.
	Luftfuktaren är defekt eller fungerar inte korrekt.	Tryck på strömbrytaren för att sätta på apparaten.
Strömlampan lyser när apparaten är påslagen, men ingen ånga kommer ut.	Luftfuktaren är inte påslagen.	Tryck på strömbrytaren för att sätta på apparaten.
	Målfuktigheten har uppnåtts.	Öka målfuktigheten eller ändra läge.
Indikatorn för vattenbrist är tänd.	Inget vatten i behållaren.	Fyll på vattenbehållaren och vänta i minst en minut.
	Vattennivån är låg.	
	Nödvändig vattennivå har ännu inte nått förångningsdelen.	Vänta i minst 1 minut.
	Vattenbehållaren är inte korrekt placerad.	Kontrollera behållarens placering på basen.
	Luftfuktaren står inte på plan yta	Kontrollera luftfuktarens placering.

SE

Luftfuktaren avger en ovanlig lukt	Luftfuktaren är ny.	Ta ut vattenbehållaren, öppna locket och låt den stå på en sval plats i 12 timmar.
	Vattnet är smutsigt eller har legat i för länge.	Rengör vattenbehållaren, fyll på med rent vatten.
	Kvarvarande lukt från aromolja på arombomullen.	Ta loss arombomullen, skölj den under rent vatten och låt den torka.
Luftfuktaren avger ett högt eller ovanligt ljud.	Resonans i vattenbehållaren vid får låg vattennivå.	Fyll vattenbehållaren med vatten.
	Luftfuktaren står på instabilt underlag.	Flytta luftfuktaren till en stabil och plan yta.
	Vattenbehållaren är felplacerad.	Stäng av luftfuktaren och dra ut kontakten. Placera sedan vattenbehållarens lock i linje med öppningen i den inre kammaren.
	Luftfuktaren fungerar inte korrekt.	Avbryt omedelbart användningen och kontakta kundtjänst.
Fuktningskapaciteten är för låg.	Det finns en naturlig eller artificiell luftersättning i rummet som stör ökningen av % RH.	Kontrollera att dörrar och fönster är stängda. Kontrollera om det finns någon luftkonditionering i rummet.
	Luftintagsgallren och munstycket kan vara igensatta.	Ta bort alla föremål som blockerar gallren och munstycket.
	För mycket avlagringar inuti basenheten.	Rengör givaren.
	Den valda luftfuktigheten är för låg.	Öka ångutmatningshastigheten. Öka fuktighetsinställningen.
	Vattnet är för smutsigt eller har stått för länge i behållaren.	Rengör vattenbehållaren, fyll på med nytt, rent vatten.

Omgivningens temperatur är för hög.	Luftfuktaren arbetar i i KONTINUERLIGT DRIFTLÄGE.	Ändra läge.
	Mållufttigheten är för hög.	Välj ett lägre % RH-mål.
	Rummet är inte välventilerat.	Öppna ett fönster för att säkerställa luftflödet för luftfuktaren eller flytta luftfuktaren till ett mer välventilerat rum.
	Överflödigt vatten har spillts ut när vattenbehållaren fylldes på eller sattes tillbaka i basenheten.	Torka bort överflödigt vatten från basenhetens ovansida och botten innan du sätter tillbaka vattenbehållaren.
Det finns kondens i rummet.	Rumstemperaturen är för låg.	Värm upp rummet.
Ångan slutar plötsligt att komma ut.	Förinställd TIMER-period har gått ut.	Sätt på luftfuktaren.
	Indikatorn för vattenbrist lyser.	Fyll på vattenbehållaren.
	Målfuktighetsnivån har uppnåtts.	Stäng av luftfuktaren eller välj en högre luftfuktighetsnivå.
Felaktig luftfuktighetsnivå visas.	Ytan i rummet överstiger luftfuktarens effektiva räckvidd.	Flytta luftfuktaren till ett rum med lämplig rumsstorlek.
	Fukt har samlats inuti fuktsensorn.	Stäng av luftfuktaren och låt fuktighetsgivaren lufttorka helt innan du använder luftfuktaren igen.
	Munstycket är riktat mot fuktsensorn.	Vrid munstycket så att det är riktat bort från fuktsensorn.
	Fuktsensorn är trasig.	Kontakta kundtjänst.
Kontrollpanelen fungerar inte.	Händerna är för våta när kontrollpanelen används.	Ha torra händer när du använder kontrollpanelen.
	Luftfuktaren fungerar inte.	Kontakta kundtjänst.

SE

SE

Vitt damm bildas runt luftfuktaren.	Vattnet som används har hög mineralhalt.	Använd destillerat vatten i luftfuktaren. Om destillerat vatten inte finns tillgängligt, använd renat eller filtrerat vatten.
	Luftfuktaren rengjordes inte ordentligt efter senaste användningen.	Rengör luftfuktaren.
Ånga kommer ut från basen.	Vattenbehållaren är inte korrekt placerad.	Stäng av luftfuktaren och dra ut kontakten. Placera sedan vattenbehållarens lock i linje med öppningen i den inre kammaren.
Ånga kommer ut runt munstycket.	Det finns öppningar mellan munstycket och vattenbehållaren.	Sätt tillbaka locket och kontrollera att munstycket sitter ordentligt fast i locket.
Funktionen för varm ånga alstrar ingen varm ånga.	Luftfuktaren är i uppvärmningsfasen.	Vänta några minuter tills fasen är slut.
	Ångan är för finfördelad för att värmen ska kännas.	Öka hastigheten.
	Rumstemperaturen är för låg och ångan kan svalna för snabbt.	Öka hastigheten och värm upp rummet.
I displayen visas felkoden EF.	För mycket vatten inuti basenheten.	Ta bort vattenbehållaren och avlägsna vattnet från basenheten. Kontrollera och avlägsna partiklar i vattenbehållarens vattenutlopp som orsakat läckage. Om läckaget har upphört, sätt tillbaka den i basenheten.

Följande betraktas inte som felaktig drift:

- Om vattnet är mycket hårt (innehåller onormalt höga halter av mineraler) kan luftfuktaren producera vitt damm. Detta är inget fel. Lösningen är att rengöra filtret oftare eller använda mjukare vatten.
- Om du står väldigt nära luftfuktaren hörs ett gurglande vattenljud. Detta är normalt.

- Luftfuktaren arbetar mycket tyst, men är inte helt ljudlös. Ljudnivåer under 35 dB(A) anses vara normala.

UNDERHÅLL

Om vattnet är hårt, det vill säga innehåller höga halter kalk och magnesium, kan det orsaka problem med "vitt pulver" (kalk) och leda till kraftiga kalkavlagringar inuti basenheten, på givaren och i vattenbehållaren. Avlagringar på givarens yta gör att luftfuktaren inte fungerar korrekt.

Använd kokt, avsvalnat vatten eller destillerat vatten.

Töm tanken och fyll på var tredje dag. Före påfyllnad, rengör den med rent kranvatten eller rengöringsmedel. Ta bort avlagringar som har bildats på vattenbehållarens sidor eller på insidan och torka alla ytor torra.

Töm och rengör luftfuktaren före förvaring. Kontrollera att alla delar är korrekt monterade. Rengör luftfuktaren före nästa användning.

SE

RENGÖRING AV GIVAREN

- Rengör med rent vatten och tillsätt citronsyra om det finns avlagringar.
- Borsta av avlagringarna från ytan.
- Skölj givaren med rent vatten.

RENGÖRING AV BASENHETENS INSIDA

- Rengör insidan av basenheten med en mjuk trasa eller använd citronsyra om det finns kalkavlagringar i den.
- Om avlagringar täcker säkerhetsbrytaren, droppa lite citronsyra på den och låt verka i 2-5 minuter. Rengör sedan med en borste.
- Skölj vattenbehållaren med rent vatten.

RENGÖRING AV KERAMISKT FILTER

- Rengör och aktivera den keramiska kulan efter ca 1 000 liters användning. Intervallen beror på vattenkvaliteten. Om den keramiska kulan är smutsig måste den rengöras oftare.
- Den kan doppas i vinäger i 5 minuter och sedan sköljas med vatten.
- Låt filtret torka i solen 4-6 timmar.



SE

GARANTI

Wilfa ger en garanti på fem (5) år på denna produkt från och med inköpsdatum. Garantin täcker tillverkningsfel eller defekter som uppstår under garantiperioden. Ditt inköpskvitto fungerar som bevis gentemot återförsäljaren om du åberopar garanti.

Garantin gäller endast produkter som köps och används för privat bruk, för normala hushållsändamål. Garantin gäller inte om produkten används för kommersiella ändamål. Garantin gäller inte om produkten används felaktigt eller oaktsamt, om du underlåter att följa Wilfas anvisningar, om produkten har modifierats eller om reparation har utförts av en icke auktoriserad person/verkstad. Garantin omfattar vidare inte fel som uppstår till följd av normalt slitage, felaktig användning, bristande underhåll eller felaktig elektrisk spänning eller:

- Ej rengjord i enlighet med bruksanvisningen
- Överbelastning av produkten
- Delar som normalt slits
- Delar som du kan förvänta dig ska bytas ut regelbundet (t.ex. filter, batteri)

PRODUKTSPECIFIKATIONER

220 V~240 V~50/60 Hz

4,3L

110W

350ml/H

SUPPORT OCH RESERVDELAR

För support besök oss på **wilfa.com** och se vår kundservice-/supportside. Här hittar du svar på vanliga frågor, reservdelar, tips och tricks och all vår kontaktinformation.

SE

ÅTERVINNINGSBARHET



Denna märkning anger att produkten inte får kastas med vanligt hushållsavfall inom EU. För att förhindra skador på miljö och människor ska produkten lämnas in och återvinnas i enlighet med gällande miljöbestämmelser. Den uttjänta produkten kan lämnas på angivna återvinningsanläggningar eller lämnas till din lokala återförsäljare. Där kan du lämna produkten för miljövänlig återvinning gratis.

DK

INDHOLD

52	VIGTIGE SIKKERHEDSANVISNINGER
56	PRODUKTOVERSIGT
57	FØR BRUG
57	BRUG
59	FEJLFINDING
63	VEDLIGEHOLDELSE
64	GARANTI
65	PRODUKTSPECIFIKATIONER
65	SUPPORT OG RESERVEDELE
65	GENANVENDELIGHED

VIGTIGE SIKKERHEDSANVISNINGER

DK

- Følg venligst alle sikkerhedsforanstaltninger herunder af hensyn til sikkerheden og for at reducere risikoen for personskade og stød.
- Denne luftfugter må benyttes af børn fra 8 år og personer med begrænsede fysiske, sensoriske eller mentale evner eller mangel på erfaring og viden, hvis de er under opsyn eller har fået vejledning i brug af luftfugteren på en sikker måde og forstår den risiko, der er forbundet hermed. Børn må ikke lege med luftfugteren. Rengøring og vedligeholdelse må ikke foretages af børn uden opsyn.
- Inden du tager denne luftfugter i brug, skal du sikre dig, at spændingen i din elforsyning er den samme, som angivet på luftfugterens mærkeplade.
- Placer altid luftfugteren på et hårdt, jævnt og vandret underlag. Undgå at udsætte den for direkte sollys, og placer den altid med afstand til vægge og varmekilder som ovne, radiatorer osv. **Advarsel:** Luftfugteren fungerer måske ikke korrekt, hvis den ikke placeres på et vandret underlag.
- Undgå at sætte stikket i eller tage det ud af luftfugteren med våde hænder.

- Hvis ledningen er beskadiget, skal den udskiftes af producenten, en fagmand eller en lignende kvalificeret person for at undgå farlige situationer.
- For at reducere risikoen for elektrisk stød må du ikke fjerne skruer. Luftfugteren indeholder ingen dele, der kan serviceres af brugeren. Overlad venligst vedligeholdelsesarbejde til kvalificeret personale.
- Fyld beholderen med rent, destilleret eller demineraliseret vand. Undgå at der kommer anden væske i vandbeholderen. Luftfugteren må ikke køre, hvis der ikke er vand i vandbeholderen.
- Undgå at ryste luftfugteren, da det kan medføre, at vand løber over og ind i luftfugterens kabinet.
- Rør aldrig ved vand eller komponenter, mens luftfugteren kører.
- Hvis der kommer en usædvanlig lugt under brug, som beskrevet i denne vejledning, bør du slukke for luftfugteren, tage stikket ud og få den undersøgt hos forhandleren.
- Hæld ikke varmt vand i beholderen, dvs. med en temperatur på over 40 °C.
- Nedsenk ikke luftfugter, ledning eller stik i vand eller andre væsker.

DK

DK

- Skrab aldrig omformeren med hårdt værktøj. Luftfugteren skal rengøres regelmæssigt. Se rengøringsvejledningen i denne vejledning for hjælp.
- Hvis du spilder væske i luftfugteren, kan det medføre alvorlige skader. Sluk straks for den på stikkontakten. Tag ledningen ud, og kontakt forhandleren.
- Tag stikket ud af luftfugteren, når den ikke er i brug og inden rengøring.
- Ledningen må ikke komme i berøring med varme flader, og undgå at den hænger ud over bordkanten.
- Brug aldrig luftfugteren i et rum, hvor der bruges spraydåser, eller hvor der håndteres ilt.
- Læg ikke tøj eller håndklæder ovenpå luftfugteren. Hvis dysen er blokeret, kan det medføre fejlfunktion.
- Når du flytter luftfugteren, skal du løfte den i kabinettet og ikke i vandbeholderen.
- Brug ikke luftfugteren, hvis luften i rummet allerede indeholder tilstrækkelig fugt.

- Den ideelle relative luftfugtighed i et behageligt indeklima ligger faktisk mellem 45 % og 65 %. Højere luftfugtighed viser sig i form af kondens på kolde overflader eller kolde vægge i rummet. Brug et hygrometer, som kan fås i de fleste specialbutikker og hypermarkeder, til at måle rummets luftfugtighed korrekt.
- Dette produkt er kun beregnet til indendørs, ikke-industrielt, ikke-kommercielt husholdningsbrug.
- Mikroorganismer, der kan være til stede i vandet eller omgivelserne, hvor apparatet bliver brugt eller opbevaret, kan vokse i vandreservoiret og blive blæst ud i luften og medføre alvorlig sundhedsrisiko, hvis vandet ikke bliver fornyet, og vandbeholderen ikke rengøres grundigt hver 3. dag.
- Opbevar apparatet utilgængeligt for børn. Damp og kogende vand kan medføre forbrændinger.
- Efterlad aldrig vand i reservoiret, når apparatet ikke er i brug.
- Rengør vandbeholderen hver 3. dag.



DK

PRODUKTOVERSIGT

DK

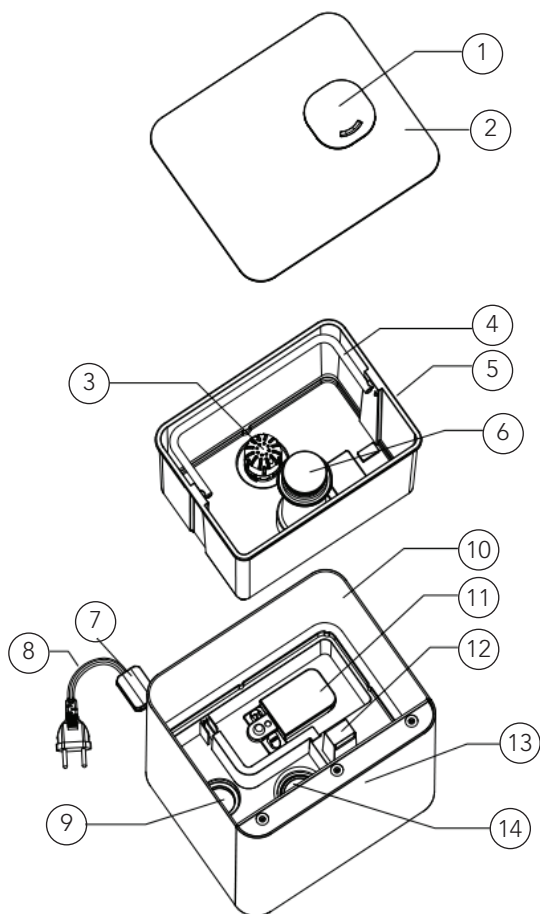

- | | | | |
|----|--------------|-----|------------------|
| 1. | Dyse | 8. | Elledning |
| 2. | Topdæksel | 9. | PTC-opvarmning |
| 3. | Filter | 10. | Udvendigt dæksel |
| 4. | Håndtag | 11. | Buoy |
| 5. | Vandbeholder | 12. | Luftudtag |
| 6. | Tågeblok | 13. | Kontrolområde |
| 7. | Sensor | 14. | Omformer |

OVERSIGT – DISPLAY



OVERSIGT – KONTROLPANEL



ON/OFF



MAX/MIN



HUMID[*]



TIMER







HEAT/IONS

FØR BRUG





- Lad luftfugteren stå i et rum i 30 minutter, inden du tænder for den.
- Det anbefales at bruge luftfugteren, når temperaturen er under 20 °C, og den relative fugtighed er lavere end 80 % RH.
- Brug rent vand, der ikke er over 40 °C.
- Kontroller vandbeholderen for at se, at det er rent.
- Placer luftfugteren på et jævnt underlag.

BRUG

- Tag topdækslet af, fyld vand i vandbeholderen, og sæt topdækslet på igen. Eller tag vandbeholderen ud, fyld den med vand, og sæt den tilbage i kabinettet.
- Kontroller, at den indgående spænding svarer til netspændingen, og sæt stikket i stikkontakten. Displayet lyser op, og summeren lyder én gang. 1 sekund senere slukker displayet, og luftfugteren er i standby.
- Tryk på Power , og luftfugteren starter i dampudledningsniveau 2. Displayet viser aktuel luftfugtighed og skifter derefter til at vise dampudledningsniveau 2 efter 15 sekunder. 1 minut senere vender den tilbage til at vise aktuel luftfugtighed igen og gentager dette cirkulært.
- Tryk på MAX/MIN-knappen , hvor du kan vælge mellem 3 niveauer for dampudledningshastigheder. Det aktuelle tal vises i displayet. 1 – lav, 2 – medium, og 3 – høj. Når den aktuelle luftfugtighed vises i displayet, kan du trykke  en gang for at kontrollere det aktuelle dampudledningsniveau og to gange for at vælge et andet dampudledningsniveau.
- **Konstant luftfugtighed:** Tryk på Humidity-knappen  en gang for at øge luftfugtigheden med 5 % RH for hver gang. Når den når til 90 % RH, trykker du på knappen igen, og displayet viser "Co". Hvis du ikke betjener luftfugteren

DK

DK

- i 3 sekunder forlader den luftfugtighedsindstillinger. Efter indstilling af ønsket luftfugtighed, husker luftfugteren den og bekræfter den ved at blinke i 3 sekunder. Når displayet skifter til at vise aktuel luftfugtighed, betyder det, at den er indstillet. 1 minut senere vender den tilbage til at vise ønsket luftfugtighed igen ved at blinke langsomt og gentage det for at vise aktuel og ønsket luftfugtighed skiftevis, samt timer hvis den er indstillet.
- Når den indstillede luftfugtighed er 16 % RH højere end den aktuelle luftfugtighed arbejder apparatet på dampudledningsniveau 3.
 - Når den indstillede luftfugtighed er 10 % RH~15 % RH højere end den aktuelle luftfugtighed arbejder luftfugteren på niveau 2.
 - Når den indstillede luftfugtighed er 1 % RH~9 % RH højere end den aktuelle luftfugtighed arbejder luftfugteren på niveau 1.
 - Når den indstillede luftfugtighed er 1 % RH lavere end den aktuelle luftfugtighed, går luftfugteren i dvale.
 - Når den indstillede luftfugtighed er højere end den aktuelle luftfugtighed, starter luftfugteren op igen i den tidligere arbejdsindstilling, indtil den mangler vand.
 - Hastigheden for dampudledning kan justeres under konstant luftfugtighedsfunktion.
- **Natfunktion:** Hold luftfugtighedsknappen nede i 2 sekunder for at slukke for displayet. Tryk på valgfri knap for at vække displayet. Tryk på knappen igen for at foretage funktionel betjening. Hvis du bare vækker displayet uden yderligere betjening, slukker displayet igen efter 15 sekunder. Hold luftfugtighedsknappen nede igen for at forlade natfunktion.
 - **Timer:** Der er 12 timerindstillinger: 1, 2, 3, 4, 5, 6, 7, 8, 9, 10, 11, 12 timer. Tryk på symbolet **TIMER** . LED-displayet viser den ønskede indstilling af timer f.eks. "01". Tryk til "-- --" display på LED-timereindstillingen annulleres. Hvis du ikke betjener apparatet i 3 sekunder efter indstilling af ønsket tid, stopper timeren med at blinke, det betyder, at timeren er indstillet. Displayet viser aktuel luftfugtighed efter 1 minut. Timeren viser resterende betjeningstid hvert minut og reduceres med 1 time, dvs. hvis timeren er indstillet til 12 timer, viser LED-displayet 11 efter 1 time. Luftfugteren stopper automatisk, når tiden er gået. Der er en genvej til indstilling af timeren. Hold timer-knappen nede i 2 sekunder for at annullere timerindstillingen.
 - **Bakteriefjernelse** : Første tryk for at starte varmfunktion, viser displayet symbolet **HEATING** . Der kommer varm damp ud efter 10~15 minutter. Andet tryk for at starte plasma-funktion, displayet viser symbolet **PLASMA** , plasmageneratoren kører også. Tredje tryk for at slukke for varmfunktionen. Fjerde tryk for at slukke for plasma-funktionen.
 - **Automatisk slukfunktion:** Når der ikke er tilstrækkeligt vand i vandbeholderen til, at luftfugteren kan køre, stopper luftfugteren automatisk med at køre, og advarer med 3 bip (ingen lyd i NAT-funktion). Displayet viser kun symbol  for vandmangel. Fyld vandbeholderen, og tænd for luftfugteren igen.

FEJLFINDING

Problem	Mulige årsager	Løsninger
Power-lampen er slukket, når luftfugteren er tændt.	Stikket er ikke sat i.	Sæt stikket til luftfugteren i en stikkontakt.
	Ledningen er beskadiget.	Stop straks brugen, og kontakt kundeservice.
	Luftfugteren er defekt eller har en fejlfunktion.	Tryk på powerknappen for at tænde for den.
Power-lampen er tændt, men der kommer ikke nogen damp ud.	Der er ikke tændt for luftfugteren.	Tryk på powerknappen for at tænde for den.
	Den valgte luftfugtighed er nået.	Øg den valgte luftfugtighed, eller skift indstilling.
Indikatoren for vandmangel lyser.	Ingen vand i beholderen.	Fyld beholderen op, og vent i mindst 1 minut.
	Vandstanden er lav.	
	Det nødvendige vandniveau er endnu ikke nået til fordampningsrummet.	Vent i mindst 1 minut.
	Vandbeholderen er ikke placeret korrekt.	Kontroller, at vandbeholderen er placeret rigtigt på kabinettet.
Luftfugteren afgiver en usædvanlig lugt.	Luftfugteren er ny.	Tag vandbeholderen ud, åbn dækslet, lad den stå 12 timer et køligt sted.
	Vandet er snavset eller har stået for længe.	Rengør vandbeholder, og fyld med rent vand.
	Restlugt fra aromaolie på aromasvamp.	Fjern aromasvamp, skyl den under rent vand, og lad den tørre.

DK

DK

Luftfugter afgiver en høj eller usædvanlig lyd.	Resonans i vandbeholderen, når vandstanden er for lav.	Fyld vand i vandbeholderen.	
	Luftfugteren står på et ustabil underlag.	Flyt luftfugteren til et stabilt, jævnt underlag.	
	Vandbeholderen er placeret forkert.	Sluk for luftfugteren, og tag stikket ud, juster derefter vandbeholderens dæksel med åbningen i det indvendige rum.	
	Fejlfunktion i luftfugter.	Stop brugen straks, og kontakt kundeservice.	
Kapaciteten for luftfugtighed er for lav.	Der er en naturlig eller kunstig luftudskiftning i rummet, der forstyrrer stigningen i % RH.	Kontroller, om døre og vinduer er lukket. Kontroller, om der ikke er et airconditionanlæg, der kører i rummet.	
	Luftindtagets gitter og dyser kan være blokeret.	Fjern blokeringer i gitter og dyse.	
	For meget kalk i vandbeholder.	Rengør omformer.	
	Den valgte luftfugtighed er for lav.	Skru op for dampens udledningshastighed. Skru op for valgt luftfugtighed.	
	Vandet er for snavset, eller vandet har stået for længe i beholderen.	Rengør vandbeholder, skift til frisk, rent vand.	
	Luftfugtigheden i omgivelserne er for høj.	Luftfugteren kører i LØBENDE INDSTILLING.	Skift indstilling.
		Den valgte luftfugtighed er for høj.	Vælg et lavere % RH mål.
Rummet er ikke godt ventileret.		Åbn et vindue for at sikre god luftstrøm til luftfugteren, eller flyt luftfugteren til et bedre ventileret rum.	
Der er spildt overskydende vand, ved fyldning af vandbeholderen, eller da den blev sat ind i kabinettet.		Tør overskydende vand af top og bund af kabinettet, inden du sætter vandbeholderen i.	

Der er kondens i rummet.	Rumtemperaturen er for lav.	Varm rummet op.
Dampen stopper pludselig med at komme ud.	Programmeret timerperiode er udløbet.	Tænd for luftfugteren.
	Indikatoren for vandmangel lyser.	Fyld vandbeholderen.
	Det valgte luftfugtighedsniveau er nået.	Sluk for luftfugteren, eller vælg et højere luftfugtighedsniveau.
Forkert luftfugtighedsniveau vises.	Rummet er større end luftfugterens effektive arbejdsområde.	Flyt luftfugteren til et rum med en mere passende størrelse.
	Der opbygges fugt i luftfugtighedssensoren.	Sluk for luftfugteren, og lad luftfugtighedssensoren tørre helt, inden du genstarter luftfugteren.
	Dysen peger i retning af luftfugtighedssensoren.	Vend dysen, så den vender væk fra luftfugtighedssensoren.
	Luftfugtighedssensoren er i stykker eller defekt.	Kontakt kundeservice.
Kontrolpanel virker ikke.	For våde hænder ved betjening af kontrolpanel.	Brug tørre hænder, når du betjener kontrolpanelet.
	Luftfugteren har fejlfunktion.	Kontakt kundeservice.
Der dannes hvidt støv rundt om luftfugteren.	Det anvendte vand, har et højt indhold af mineraler.	Brug destilleret vand i luftfugteren. Hvis du ikke har destilleret vand, kan du bruge demineraliseret eller filtreret vand.
	Luftfugteren er ikke rengjort korrekt efter brug.	Rengør luftfugteren.
Der kommer damp ud fra kabinettet.	Vandbeholderen er ikke placeret korrekt.	Sluk for luftfugteren, og tag stikket ud, juster derefter vandbeholderens dæksel med åbningen i det indvendige rum.

DK

Der kommer damp ud fra omkring dysen.	Der er en åbning mellem dysen og vandbeholderen.	Sæt dækslet på igen, og kontroller at dysen sidder rigtigt i dækslet.
Funktionen varm damp producerer ikke varm damp.	Luftfugteren er i opvarmningsfasen.	Vent et par minutter, til denne fase er slut.
	Dampen er for fin til at føle varmen.	Skru op for hastigheden.
	Rumtemperaturen er for lav, og dampen køles for hurtigt ned.	Skru op for hastigheden, og varm rummet op.
Displayet viser fejlkode EF.	For meget vand i vandbeholder.	Tag vandbeholderen ud, og tøm vand fra kabinettet. Kontroller og rengør partikler i vandudledningen på vandbeholderen, der har ført til lækage. Hvis der ikke er nogen lækage, kan den sættes tilbage i kabinettet.

DK

Følgende betragtes ikke som fejlbetjening:

- Hvis vandet er meget hårdt (indeholder store mængder mineraler) kan luftfugteren afgive hvidt støv. Det er ikke en fejlfunktion. Løsningen kan være at rengøre filteret oftere eller bruge blødere vand.
- Hvis du står meget tæt på luftfugteren, kan du høre en gurglende lyd fra vandet. Det er normalt.
- Luftfugteren arbejder meget lydsvagt, men den er ikke helt lydløs. Lydniveauer under 35dB(A) betragtes som normale.

VEDLIGEHOJDELSE

Hvis vandet er hårdt, betyder det, at vandet indeholder for meget kalk og magnesium, kan det medføre et problem med "hvidt pulver" og efterlade kalk på overfladen af vandbeholder, omformer og den indvendige overflade af vandbeholderen. Kalk på omformerens overflade får luftfugteren til at fungere forkert.

Brug koldt, kogt vand eller destilleret vand.

Tøm beholderen og fyld den op hver 3. dag. Inden du fylder den op, skal du rengøre den med frisk vand fra hanen eller rengøringsmiddel, hvis det anbefales af producenten. Fjern kalk, aflejringer eller film, der er dannet på siderne af beholderen eller indvendige overflader og tør alle overflader.

Tøm og rengør luftfugteren, inden den sættes væk. Alle dele skal være helt tørre. Rengør luftfugteren inden den tages i brug igen.

DK

SÅDAN RENGØR DU OMFORMEREN

- Rengør den med rent vand eller citronsyre, hvis der er kalk i den.
- Børst kalk af overfladen.
- Skyl omformeren med rent vand.

SÅDAN RENGØR DU BEHOLDEREN

- Rengør vandbeholderen med en blød klud, eller brug citronsyre, hvis der er kalkaflejringer i den.
- Hvis kalk dækker sikkerhedsknappen, kan du dryppe citronsyre på den og lade det sidde i 2-5 minutter på kalken og rengøre den med en børste.
- Skyl vandbeholder med rent vand.

SÅDAN RENGØR DU DET KERAMISKE FILTER

- Rengør og aktiver den keramiske bold efter brug af 1000 L vand. Afhængig af vandkvaliteten. Hvis den keramiske bold er snavset, skal den rengøres hyppigere.
- Den kan dypes i eddike i 5 minutter og derefter skylles med vand.
- Lad filteret tørre i solen i 4-6 timer.



DK

GARANTI

Wilfa yder 5 års garanti på dette produkt fra købsdatoen. Garantien dækker produktionsfejl eller mangler, der opstår i garantiperioden. Din kvittering fungerer som dokumentation over for forhandleren, hvis du ønsker at benytte din garanti.

Garantien gælder kun for produkter, der er købt til og bruges i private husstande. Garantien gælder ikke, hvis produktet bruges kommercielt. Garantien gælder ikke, hvis produktet er misbrugt, forsømt, vejledningen fra Wilfa ikke er fulgt, produktet er ændret, eller der er foretaget uautoriseret reparation. Garantien gælder heller ikke for normalt slid på produktet, misbrug, manglende vedligeholdelse, brug af forkert spænding eller:

- Ikke afkalket i henhold til brugervejledningen
- Overbelastning af produktet
- Dele, der normalt bliver slidt
- Dele, der kan forventes udskiftet regelmæssigt (f.eks. filter, batteri osv.)

PRODUKTSPECIFIKATIONER

220 V~240 V~50/60 Hz

4,3L

110W

350ml/H

SUPPORT OG RESERVEDELE

Hvis du har brug for support, kan du finde vores kundeservice/supportside på **Wilfa.com**. Her finder du ofte stillede spørgsmål, reservedele, tips og tricks og alle vores kontaktoplysninger.

DK

GENANVENDELIGHED



Denne mærkat angiver, at produktet ikke må bortskaffes sammen med andet husholdningsaffald nogen steder i EU. For at undgå potentiel skade på miljøet eller menneskers sundhed pga. ukontrolleret bortskaftelse af affald, skal produktet genanvendes ansvarligt for at fremme bæredygtig genanvendelse af materielle ressourcer. Brug retur- og indsamlingssystemerne til genanvendelse af den brugte enhed, eller kontakt den forhandler, hvor du købte produktet. De kan tage dette produkt til en miljøvenlig genanvendelse uden beregning.

FI

SISÄLTÖ

68	TURVALLISUUSOHJEET
72	TUOTTEEN KUVAUS
73	ENNEN KÄYTTÖÄ
73	KÄYTTÖ
75	VIANMÄÄRITYS
79	KUNNOSSAPITO
80	TAKUU
81	TUOTETIEDOT
81	TUKI JA VARAOSAT
81	KIERRÄTYS

TURVALLISUUSOHJEET

- Noudata alla lueteltuja turvallisuusohjeita henkilövahinkojen ja sähköiskujen riskin pienentämiseksi.
- Kahdeksan vuotta täyttäneet lapset sekä fyysisesti, henkisesti, aisteiltaan tai tietämykseltään rajoittuneet tai kokemattomat henkilöt voivat käyttää ilmankostutinta, jos heitä valvotaan tai jos heitä on neuvottu käyttämään laitetta turvallisesti ja he ymmärtävät käyttämiseen liittyvät vaarat. Lapset eivät saa leikkiä ilmankostuttimella. Lapset eivät saa puhdistaa tai huoltaa laitetta ilman valvontaa.
- Varmista, että virtalähteen jännite vastaa arvokilvessä ilmoitettua jännitettä.
- Aseta ilmankostutin aina kovalle, tasaiselle ja suoralle pinnalle sekä vähintään 1m etäisyydelle lattiasta. Vältä suoraa auringonvaloa ja pidä se aina poissa seinien ja lämmönlähteiden (esim. liedet, lämpöpatterit) jne. lähetyviltä. **Varoitus:** Ilmankostutin ei välttämättä toimi oikein, jos sitä ei aseteta tasaiselle alustalle.
- Älä kytke tai irrota ilmankostuttimen pistoketta märin käsin.

- Jos virtajohto on vahingoittunut, se on vaaran välttämiseksi vaihdettava valmistajalla, valmistajan valtuuttamassa huoltokorjaamossa tai valtuutetulla ammattilaisella.
- Sähköiskuvaaran välttämiseksi ruuveja ei saa irrottaa. Ilmankostuttimessa ei ole käyttäjän huollettavissa olevia osia. Jätä huoltotoimenpiteet valtuutetulle huoltohenkilölle.
- Täytä säiliö raikkaalla, tislatulla tai demineralisoidulla vedellä. Älä päästä mitään muuta nestettä vesisäiliöön tai vesialtaaseen. Älä käytä ilmankostutinta, jos säiliössä tai vesialtaassa ei ole vettä.
- Älä ravista ilmankostutinta, jotta vettä ei pääse roiskumaan sen pohjalle.
- Älä koske veteen tai osiin, kun ilmankostutin on toiminnassa.
- Jos tässä käyttöohjeessa kuvatun käytön aikana esiintyy epätavallista hajua, kytke ilmankostutin pois päältä, irrota se virtalähteestä ja tarkistuta se jälleenmyyjällä.
- Älä kaada säiliöön kuumaa vettä, jonka lämpötila on esimerkiksi yli 40 °C.

FI

- Älä upota ilmankostutinta, virtajohtoa tai pistoketta veteen tai muihin nesteisiin.
- Älä koskaan naarmuta anturia kovalla työkalulla. Ilmankostutin on puhdistettava säännöllisesti. Katso lisätietoja tämän oppaan puhdistusohjeista.
- Jos ilmankostuttimeen roiskuu nestettä, se voi aiheuttaa vakavia vaurioita. Katkaise virta heti pois päältä. Irrota pistoke pistorasiasta ja ota yhteys jälleenmyyjään.
- Irrota ilmankostutin virtalähteestä, kun sitä ei käytetä ja ennen puhdistusta.
- Varmista, ettei virtajohto kosketa kuumia pintoja tai roiku pöydän reunan yli.
- Älä koskaan käytä ilmankostutinta tilassa, jossa käytetään aerosolituotteita (suihkeita) tai jossa annetaan happea.
- Älä laita vaatteita tai pyyhkeitä ilmankostuttimen päälle. Jos suutin on tukossa, se voi aiheuttaa toimintahäiriön ilmankostuttimeen.
- Kun siirrät ilmankostutinta, nosta sitä jalustasta/ rungosta, älä vesisäiliöstä.
- Älä käytä ilmankostutinta, jos huoneilma on jo riittävän kosteaa.

- Ihanteellinen suhteellinen kosteustaso on 45–65%. Liiallinen kosteustiivistyy kylmiinpintoihin tai seiniin huoneessa. Jotta huoneen kosteus voidaan mitata oikein, käytä kosteusmittaria, joita on saatavilla useimmista erikoisliikkeistä ja hypermarketeista.
- Tämä laite on tarkoitettu ainoastaan kotikäyttöön sisätiloissa. Sitä ei ole tarkoitettu teolliseen tai kaupalliseen käyttöön.
- Vesisäiliöön voi muodostua mikro-organismeja, joita voi olla laitteen käyttö- tai säilytysympäristön vedessä tai ympäristössä ja ne voivat levitä ilman mukana aiheuttaen vakavia terveysvaaroja, jos vettä ei vaihdeta ja säiliötä puhdisteta kunnolla vähintään kolmen päivän välein.
- Pidä laite poissa lasten ulottuvilta. Höyry ja kiehuva vesi voivat aiheuttaa palovammoja.
- Älä koskaan jätä vettä säiliöön, kun laite ei ole käytössä.
- Puhdista laitteessa oleva vesi vähintään kolmen päivän välein.



TUOTTEEN KUVAUS

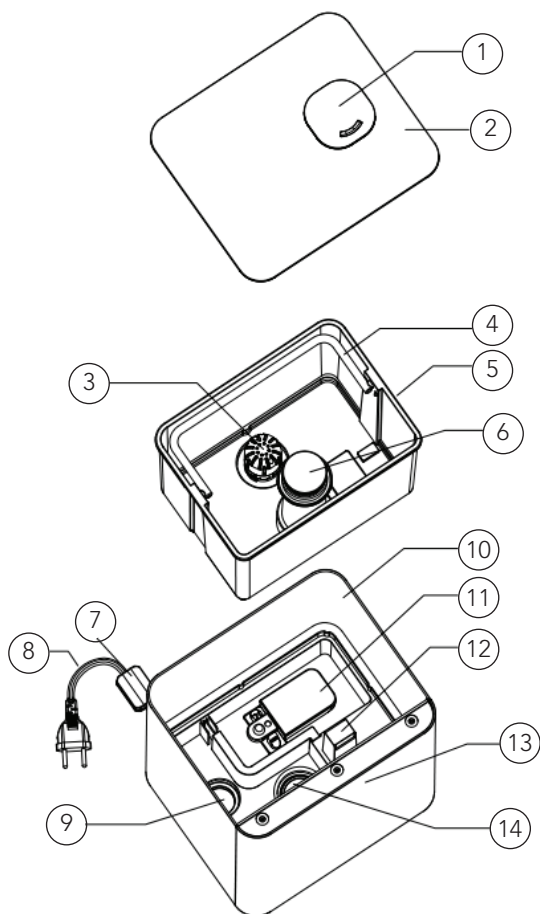

- | | | | |
|----|------------|-----|------------------|
| 1. | Suutin | 8. | Virtajohto |
| 2. | Kansi | 9. | PTC-lämmitys |
| 3. | Suodatin | 10. | Ulompi suojus |
| 4. | Kahva | 11. | Uimuri |
| 5. | Vesisäiliö | 12. | Ilmanpoisto |
| 6. | Höyrylohko | 13. | Ohjausalue |
| 7. | Anturi | 14. | Ultraääniyksikkö |

FI

YLEISKUVA – NÄYTTÖ



YLEISKUVA – OHJAUSPANEELI



ON/OFF



MAX/MIN



HUMID[*]



TIMER







HEAT/IONS

ENNEN KÄYTTÖÄ

- Aseta ilmankostutin huoneeseen 30 minuutiksi ennen sen käynnistämistä.
- Ilmankostutinta suositellaan käytettäväksi, kun lämpötila on alle 20 °C ja suhteellinen kosteus alle 80 %.
- Käytä kirkasta vettä, jonka lämpötila on korkeintaan 40 °C.
- Tarkista vesiasia ja varmista, että se on puhdas.
- Aseta ilmankostutin tasaiselle alustalle.





FI

KÄYTTÖ

- Irrota yläkansi, lisää vettä vesisäiliöön ja laita yläkansi takaisin paikalleen. Voit myös ottaa vesisäiliön pois, täyttää sen vedellä ja asettaa sen takaisin jalustalle.
- Tarkista vastaako nimellisjännite tulojännitettä ja kytke pistoke pistorasiaan. Näyttöön syttyy valo ja äänimerkki soi kerran. Sekunnin päästä näyttö sammuu ja ilmankostutin on valmiutilassa.
- Paina virtapainiketta , jolloin ilmankostutin käynnistyy höyrytasolla 2. Näytöllä näkyy ensin nykyinen kosteustaso ja 15 sekunnin kuluttua höyrytaso 2. Minuutin kuluttua nykyinen kosteustaso näkyy uudelleen ja tietoja näytetään vuorotellen.
- Kosketa MAX/MIN-painiketta . Voit valita kolmesta eri höyrynopeustasosta. Vastaava numero tulee näytölle. 1 - matala, 2 - keskitaso ja 3 - korkea. Kun näytöllä näkyy nykyinen kosteustaso, tarkista höyrytaso koskettamalla painiketta  kerran. Valitse toinen höyrytaso painamalla kahdesti.
- **Vakiokosteus:** Koskettamalla kosteuspainiketta  kerran voit lisätä ilmankosteutta 5 % joka painalluksella. Kun ilmankosteuden taso on 90 % RH, kosketa painiketta uudelleen, jolloin näyttöön tulee teksti "Co". Jos et tee mitään kolmeen sekuntiin, kosteusasetuksista poistutaan. Kun

haluttu kosteus on asetettu, ilmankostutin pitää sen muistissa ja vahvistaa asetuksen vilkkumalla 3 sekunnin kuluttua. Kun näyttöön tulee senhetkinen kosteustaso, se tarkoittaa sitä, että asetukset on tehty. Minuutin kuluttua haluttu kosteustaso vilkkuu hitaasti ja tietoja, eli nykyistä kosteustasoa, tavoitekosteustasoa ja ajastintietoja, jos ajastin on käytössä, näytetään vuorotellen.

- Kun kosteuden asetus on 16 % RH korkeampi kuin nykyinen kosteus, laite toimii höyrytasolla 3.
- Kun kosteuden asetus on 10 ~ 15 % RH korkeampi kuin nykyinen kosteus, ilmankostutin toimii tasolla 2.
- Kun kosteuden asetus on 1 ~ 9 % RH korkeampi kuin nykyinen kosteus, ilmankostutin toimii tasolla 1.
- Kun kosteuden asetus on 1 % RH nykyistä kosteutta matalampi, ilmankostutin siirtyy lepotilaan.
- Kun kosteuden asetus on korkeampi kuin nykyinen kosteus, ilmankostutin toimii uudelleen edellisessä toimintatilassa, kunnes vesi on vähissä.
- Höyryn syöttönopeutta voidaan säätää jatkuvassa kosteustoiminnossa.

- **Yötila:** Sammuta näyttö painamalla kosteuspainiketta 2 sekunnin ajan. Aktivoi valo ja näyttö painamalla mitä tahansa painiketta. Voit ottaa jonkin toiminnon käyttöön koskettamalla painiketta uudelleen. Jos herätät näytön ilman lisätoimintoja, näyttö sammuu uudelleen 15 sekunnin kuluttua. Poistu yötilasta painamalla kosteuspainiketta uudelleen pitkään.
- **Ajastin:** Laitteessa on 12 ajastinasetusta: 1,2,3,4,5,6,7,8,9,10,11,12 tuntia. Kosketa AJASTIN -symbolia. LED-näytössä näkyy haluttu ajastusasetus, esimerkiksi "01". Pidä painiketta painettuna, kunnes LED-näytössä näkyy "-- --" ja ajastinasetus peruutetaan. Jos kelloa ei käytetä 3 sekuntiin halutun ajan asettamisen jälkeen, ajastin lakkaa vilkkumasta ja ajastinasetus on onnistunut. Näytössä näkyy nykyinen kosteus 1 minuutin kuluttua. Ajastin näyttää jäljellä olevan käyntiajan minuutin välein ja vähennettynä tunnilla, eli jos ajastin on asetettu 12 tuntiin, tunnin kuluttua LED-näytössä näkyy 11. Ilmankostutin lakkaa toimimasta automaattisesti, kun haluttu aika on kulunut. Ajastinasetukseen on olemassa pikakuvake. Peruuta toiminto painamalla ajastinpainiketta kahden sekunnin ajan.
- **Mikrobien poistaminen:**  Ensimmäinen painallus käynnistää lämmitystoiminnon. Näyttöön tulee LÄMMITYS-symboli . Lämmintä höyryä tulee laitteesta 10–15 minuutin kuluttua. Toinen painallus käynnistää plasmatoiminnon. Näyttöön tulee PLASMA-symboli , ja myös plasmageneraattori toimii. Kolmas painallus sammuttaa lämmitystoiminnon. Neljäs painallus sammuttaa plasmatoiminnon.
- **Automaattinen sammutus:** Kun altaan vesimäärä ei riitä pitämään kostutinta toiminnassa, kostutin lopettaa automaattisesti toiminnan ja antaa 3 merkkiääntä (ei ääntä YÖ-tilassa). Näytössä näkyy vain vesivajeen symboli . Täytä vesisäiliö ja käynnistä ilmankostutin uudelleen, jotta se toimii jälleen.

VIANMÄÄRITYS

Ongelma	Mahdolliset syyt	Ratkaisut
Virran merkkivalo ei pala, kun virta kytketään päälle.	Ilmankostutin ei ole kytkettyä pistorasiaan.	Kytke ilmankostutin sähköpistorasiaan.
	Virtajohto on vaurioitunut.	Lopeta käyttö välittömästi ja ota yhteyttä asiakaspalveluun.
	Ilmankostutin on viallinen tai vaurioitunut.	Käynnistä se painamalla virtapainiketta.
Virran merkkivalo palaa, kun laite on päällä, mutta siitä ei tule sumua.	Ilmankostutin ei ole päällä.	Käynnistä se painamalla virtapainiketta.
	Tavoitekosteus on saavutettu.	Lisää tavoitekosteutta tai vaihda tilaa.
Veden loppumisen merkkivalo palaa.	Säiliössä ei ole vettä.	Täytä vesisäiliö uudelleen ja odota vähintään minuutin ajan.
	Vedenpinnan taso on matala.	
	Vedenpinnan taso ei ole vielä saavuttanut höyrystyslokeroa.	Odota vähintään minuutti.
	Vesisäiliö ei ole kunnolla paikallaan.	Tarkista säiliön sijainti jalustassa.
	Ilmankostutin ei ole tasaisella alustalla.	Tarkista ilmankostuttimen sijainti.
Kostutin tuottaa epätavallista hajua	Ilmankostutin on uusi.	Ota vesisäiliö pois, avaa kansi ja anna sen jäähtyä 12 tuntia.
	Likainen tai seisonut vesi	Puhdista vesisäiliö ja täytä se puhtaalla vedellä.
	Jäännöstuoksu, joka on peräisin hajustetyynyn aromiöljystä.	Poista hajustetyyny, huuhtelee puhtaalla vedellä ja anna kuivua.

FI

Ilmankostuttimesta kuuluu kovaa tai epätavallista ääntä.	Kaiku vesisäiliöstä, kun vesi on liian vähissä.	Täytä vesisäiliö vedellä.
	Ilmankostutin on epävakaalla pinnalla.	Siirrä ilmankostutin vakaalle, tasaiselle pinnalle.
	Vesisäiliö on asetettu väärin.	Sammuta ilmankostutin ja irrota pistoke pistorasiasta. Kohdista vesisäiliön kansi sitä vastaavaan aukkoon sisäkammiossa.
Kostutus- kapasiteetti on liian pieni.	Ilmankostuttimessa on toimintahäiriö.	Lopeta käyttö välittömästi ja ota yhteyttä asiakaspalveluun.
	Huoneessa on luonnollinen tai keinotekoinen ilmanvaihto, joka häiritsee kosteusprosentin kasvua.	Tarkista, että ovet ja ikkunat ovat kiinni. Tarkista, että ilmastointi ei ole käynnissä huoneessa.
	Ilmanottoristikot ja suutin ovat voineet tukkeutua.	Poista tukkeumat ristikoista ja suuttimesta.
	Vesiastian on liikaa kalkkia.	Puhdista ultraääniyksikkö.
	Valittu kosteustaso on liian alhainen.	Lisää höyryn ulostulonopeutta. Lisää kosteuden pyyntinopeutta.
	Vesi on liian likaista tai säiliössä on pidetty vettä liian pitkään.	Puhdista vesisäiliö ja vaihda uuteen kirkkaaseen veteen.

Ympäristön kosteus on liian korkea.	Ilmankostutin toimii JATKUVASSA TILASSA.	Vaihda tilaa.
	Tavoitekosteus on liian korkea.	Valitse alempi kosteusprosenttitavoite.
	Huone ei ole hyvin tuuletettu.	Avaa ikkuna varmistaaksesi, että ilmankostuttimen ilmavirtaus on oikea tai siirrä ilmankostutin hyvin tuuletettuun huoneeseen.
	Vesisäiliöstä on läikkynyt ylimääräistä vettä täytön yhteydessä tai kun vesisäiliö on asetettu takaisin jalustalle.	Pyyhi ylimääräinen vesi jalustan päältä ja pohjasta ennen vesisäiliön laittamista takaisin.
Huoneessa on kondensaatiota.	Huoneen lämpötila on liian alhainen.	Lämmitä huone.
Höyryn tulo lakkaa yhtäkkiä.	Ohjelmoitu ajastinaika on päättynyt.	Kytke ilmankostutin päälle.
	Vedenpuutteen ilmaisuuden valo palaa.	Täytä vesisäiliö.
	Tavoitekosteustaso on saavutettu.	Kytke ilmankostutin pois päältä tai valitse korkeampi kosteustaso.
Näytössä näkyy väärä kosteustaso.	Huone on suurempi kuin ilmankostuttimen tehollinen alue.	Siirrä ilmankostutin huoneeseen, joka on sopivan kokoinen.
	Kosteusanturiin on kertynyt kosteutta.	Sammuta ilmankostutin ja anna kosteusanturin kuivua kokonaan ennen käytön jatkamista.
	Suutin osoittaa kosteusanturin suuntaan.	Käännä suutinta siten, että se osoittaa kosteusanturista poispäin.
	Kosteusanturi on vaurioitunut.	Ota yhteyttä asiakaspalveluun.
Ohjauspaneeli ei toimi.	Kättesi ovat liian märät, kun käytät ohjauspaneelia.	Pidä kädet kuivina ohjauspaneelin käytön aikana.
	Ilmankostuttimessa on toimintahäiriö.	Ota yhteyttä asiakaspalveluun.

Ilmankostuttimen ympärille tulee valkoista pölyä.	Käytetyn veden mineraalipitoisuus on suuri.	Käytä ilmankostuttimessa tislattua vettä. Jos tislattua vettä ei ole saatavilla, käytä puhdistettua tai suodatettua vettä. Muista puhdistaa vesisäiliö vähintään kolmen päivän välein.
	Ilmankostutinta ei ole puhdistettu kunnolla edellisen käytön jälkeen.	Puhdista ilmankostutin.
Höyry tulee ulos pohjasta.	Vesisäiliö on virheellisessä asennossa.	Sammuta ilmankostutin ja irrota pistoke pistorasiasta. Kohdista vesisäiliön kansi sitä vastaavaan aukkoon sisäkammiossa.
Suuttimen ympäriltä tulee höyryä.	Suuttimen ja vesisäiliön välissä on aukkoja.	Aseta kansi takaisin paikalleen ja tarkista, että suutin on kunnolla kiinni kannessa.
Lämmin höyry-toiminto ei tuota lämmintä höyryä.	Kostutin on lämpenemisvaiheessa.	Odota muutama minuutti, kunnes vaihe päättyy.
	Höyryn määrä on liian vähäinen tuottaakseen lämmön tunteen.	Valitse suurempi nopeusasetus.
Huoneen lämpötila on liian kylmä ja höyry jäähtyy liian nopeasti.	Huoneen lämpötila on liian kylmä ja höyry jäähtyy liian nopeasti.	Nosta nopeusasetusta ja lämmitä huone.
	Näytössä näkyy EF-virhekoodi.	Vesiastian on liikaa vettä.

Seuraavia ei pidetä vikoina:

- Jos vesi on erittäin kovaa (sisältää epätavallisen paljon mineraaleja), ilmankostutin voi tuottaa valkoista pölyä. Kyseessä ei ole toimintahäiriö. Ratkaisuna on puhdistaa suodatin useammin tai käyttää pehmeämpää vettä.
- Jos seisot hyvin lähellä ilmankostutinta, kuulet veden lorinaa. Tämä on normaalia.
- Kostutin toimii erittäin hiljaa, mutta se ei ole täysin äänetön. Alle 35 dB:n (A) melutasoa pidetään normaalina.

KUNNOSSAPITO

Jos vesi on kovaa, eli sisältää liikaa kalsiumia ja magnesiumia, se voi aiheuttaa "valkoisen jauheen" ongelman ja jättää kerrostuman vesisäiliöön, muuntimeen ja sisäpinnalle. Ultraääniyksikön pinnalla oleva kerrostuma johtaa ilmankostuttimen virheelliseen toimintaan.

Käytä kylmää keitettyä tai tislattua vettä.

Tyhjennä ja täytä säiliö joka kolmas päivä. Puhdista säiliö ennen uudelleentäyttämistä puhtaalla hanavedellä tai puhdistusaineilla, jos valmistaja niin vaatii. Poista mahdolliset kalkkikertymät tai kalvot säiliön sivuilta tai sisäpinnoilta ja pyyhi kaikki pinnat kuiviksi.

Tyhjennä ja puhdista ilmankostutin ennen varastointia. Varmista, että kaikki osat ovat kokonaan kuivuneet. Puhdista ilmankostutin ennen seuraavaa käyttökertaa.

ANTURIN PUHDISTAMINEN

- Puhdista puhtaalla vedellä tai sitruunahapolla, jos siinä on kalkkikertymiä.
- Harjaa kalkkikertymät pinnasta pois.
- Huuhtelee anturi puhtaalla vedellä.

VESIASTIAN PUHDISTAMINEN

- Puhdista vesiasia pehmeällä liinalla tai käytä sitruunahappoa, jos astiassa on kalkkikertymiä.
- Jos kalkkikertymät peittävät turvakytkimen, lisää siihen hieman sitruunahappoa ja anna sen vaikuttaa kalkkikertymiin 2–5 minuuttia. Puhdista sitten harjalla.
- Huuhtelee vesisäiliö puhtaalla vedellä.

KERAAMISEN SUODATTIMEN PUHDISTAMINEN

- Puhdista ja aktivoi keraaminen kuula, kun olet käyttänyt 1 000 litraa vettä. Veden laadusta riippuen. Jos keraaminen kuula on likainen, se on puhdistettava useammin.
- Sitä voidaan liottaa viinietikassa viiden minuutin ajan, huuhtelee sitten vedellä.
- Aseta suodatin aurinkoon kuivumaan 4–6 tunniksi.

FI



TAKUU

FI

Wilfa myöntää tälle tuotteelle viiden (5) vuoden takuun ostopäivämäärästä alkaen. Takuu kattaa valmistusvirheet ja takuuaikana ilmenevät viat. Ostokuitti toimii todisteena jälleenmyyjälle takuuvaatimusten esittämisen yhteydessä.

Takuu koskee ainoastaan yksityiskäyttöön ostettuja ja yksityiskäytössä olleita tuotteita. Takuu ei ole voimassa, jos tuotetta on käytetty kaupallisesti. Takuu ei ole voimassa, jos tuotetta on käytetty väärin, huolimattomasti tai Wilfan antamien ohjeiden vastaisesti tai jos tuotetta on muutettu tai korjattu valtuuttamattomalla tavalla. Takuu ei koske myöskään tuotteen normaalia kulumista, väärinkäyttöä, huollon puutetta, väärän sähköjännitteen käyttöä eikä:

- Käyttöohjeen kalkinpoisto-ohjeiden noudattamatta jättämistä
- Tuotteen ylikuormittamista
- Normaalista kulumista
- Osia, jotka pitääkin vaihtaa säännöllisesti (esim. suodatin, paristo jne.)

TUOTETIEDOT

220 V~240 V~50/60 Hz

4,3L

110W

350ml/H

TUKI JA VARAOSAT

Tukiasioissa käy osoitteessa **wilfa.fi** ja tutustu asiakaspalvelu- ja tukisivuumme. Sieltä löydät usein kysytyt kysymykset, varaosat, vinkit ja neuvot sekä kaikki yhteystietomme.

KIERRÄTYS



Tämä merkki osoittaa, että laitetta ei saa hävittää EU:n alueella talousjätteen mukana. Laite tulee kierrättää vastuullisesti ja kestävä kehityksen periaatteiden mukaisesti, jottei ympäristölle ja ihmisten terveydelle aiheudu haittaa. Kierrätä käytetty laite viemällä se keräyspisteeseen tai palauttamalla se tuotteen jälleenmyyjälle.

Tällöin se käsitellään ympäristön kannalta turvallisesti.

FI

DE

INHALTSVERZEICHNIS

84	WICHTIGE SICHERHEITSHINWEISE
88	PRODUKTÜBERSICHT
89	VOR DEM GEBRAUCH
89	GEBRAUCH
91	FEHLERBEHEBUNG
96	WARTUNG
98	GARANTIE
99	TECHNISCHE DATEN
99	SUPPORT UND ERSATZTEILE
99	RECYCLINGFÄHIGKEIT

WICHTIGE SICHERHEITSHINWEISE

- Bitte befolgen Sie alle unten aufgeführten Sicherheitsvorkehrungen, um die Gefahr von Verletzungen oder Stromschlägen zu verringern.
- Dieser Luftbefeuchter kann von Kindern ab 8 Jahren und Personen mit verminderten körperlichen, sensorischen oder geistigen Fähigkeiten bzw. ohne ausreichende Erfahrung und Wissen verwendet werden, wenn sie beaufsichtigt werden, eine Einweisung zur sicheren Nutzung des Geräts erhalten haben und die damit verbundenen Gefahren verstanden haben. Der Luftbefeuchter ist kein Spielzeug für Kinder. Die Reinigung und Wartung darf von Kindern nicht ohne Beaufsichtigung ausgeführt werden.
- Prüfen Sie vor Gebrauch des Luftbefeuchters, dass die auf dem Typenschild angegebene elektrische Spannung der Netzversorgung Ihres Haushalts entspricht.
- Stellen Sie den Luftbefeuchter immer auf eine feste, ebene und flache Fläche. Vermeiden Sie direkte Sonneneinstrahlung und halten Sie das Gerät stets von Wänden und Wärmequellen wie Öfen, Heizkörpern usw. fern. **Warnung:** Der Luftbefeuchter funktioniert möglicherweise nicht richtig, wenn er nicht auf einer ebenen Fläche steht.
- Stecken Sie den Netzstecker des Luftbefeuchters nicht mit nassen Händen ein oder aus.

DE

- Wenn das Stromkabel beschädigt ist, muss es vom Hersteller, seiner Servicestelle oder ähnlich qualifizierten Personen ersetzt werden, um eine Gefährdung auszuschließen.
- Um die Gefahr von elektrischen Schlägen zu verringern, dürfen die Schrauben nicht entfernt werden. Der Luftbefeuchter enthält keine vom Benutzer zu wartenden Teile. Alle Wartungsarbeiten bitte qualifiziertem Personal überlassen.
- Füllen Sie den Behälter mit frischem, destilliertem oder entmineralisiertem Wasser. Bitte geben Sie keine andere Flüssigkeit in den Wasserbehälter oder das Wasserbecken. Nehmen Sie den Luftbefeuchter nicht in Betrieb, wenn sich kein Wasser im Behälter oder im Wasserbecken befindet.
- Schütteln Sie den Luftbefeuchter nicht, da das Wasser sonst in die Basis des Luftbefeuchters gelangen kann.
- Berühren Sie niemals das Wasser oder Komponenten, während der Luftbefeuchter in Betrieb ist.
- Wenn es bei der in dieser Anleitung beschriebenen Verwendung zu ungewöhnlichen Gerüchen kommt, schalten Sie den Luftbefeuchter aus, ziehen Sie den Stecker heraus und lassen Sie ihn von Ihrem Händler untersuchen.
- Gießen Sie kein heißes Wasser in den Behälter, d. h. mit einer Temperatur von über 40 °C.

DE

DE

- Tauchen Sie den Luftbefeuchter oder das Netzkabel nicht in Wasser oder andere Flüssigkeiten.
- Kratzen Sie den Schwinger niemals mit einem harten Werkzeug ab. Der Luftbefeuchter muss regelmäßig gereinigt werden. Beachten Sie dazu die Reinigungsanweisungen in dieser Bedienungsanleitung.
- Wenn Flüssigkeit in den Luftbefeuchter gelangt, kann dies schwere Schäden verursachen. Schalten Sie das Gerät sofort aus. Ziehen Sie den Netzstecker und wenden Sie sich an Ihren Händler.
- Trennen Sie den Luftbefeuchter von der Stromversorgung, wenn er nicht in Gebrauch ist und vor der Reinigung.
- Achten Sie darauf, dass das Netzkabel keine heiße Oberflächen berührt und nicht über eine Tischkante hängt.
- Verwenden Sie diesen Luftbefeuchter niemals in Räumen, in denen Aerosolprodukte (Sprays) verwendet werden oder in denen Sauerstoff verabreicht wird.
- Legen Sie keine Kleidungsstücke oder Handtücher auf den Luftbefeuchter. Wenn die Düse verstopft ist, kann dies zu Fehlfunktionen des Luftbefeuchters führen.
- Wenn Sie den Luftbefeuchter bewegen, heben Sie ihn an der Basis und nicht am Wasserbehälter an.

- Verwenden Sie den Luftbefeuchter nicht, wenn die Luft im Raum bereits ausreichend feucht ist.
- Die ideale relative Luftfeuchtigkeit für den menschlichen Komfort liegt zwischen 45 % und 65%. Überschüssige Feuchtigkeit erscheint in Form von Kondensation auf kalten Oberflächen oder kalten Wänden im Raum. Um die Luftfeuchtigkeit des Raumes korrekt zu messen, verwenden Sie ein Hygrometer, das in den meisten Fachgeschäften und Verbrauchermärkten erhältlich ist.
- Dieses Gerät ist nur für die Verwendung in Innenräumen und die nicht-industrielle, nicht-gewerbliche Verwendung im Haushalt gedacht.
- Mikroorganismen, die im Wasser oder in der Umgebung, in der das Gerät verwendet oder gelagert wird, vorhanden sein können, können im Wasserbehälter gedeihen und in die Luft geblasen werden. Das kann zu sehr ernsten Gesundheitsrisiken führen, wenn das Wasser nicht erneuert und der Behälter nicht alle 3 Tage ordnungsgemäß gereinigt wird.
- Halten Sie das Gerät von Kindern fern. Dampf und kochendes Wasser können Verbrennungen verursachen.
- Lassen Sie niemals Wasser im Behälter, wenn das Gerät nicht in Gebrauch ist.
- Reinigen Sie das Wasser alle drei Tage.



PRODUKTÜBERSICHT

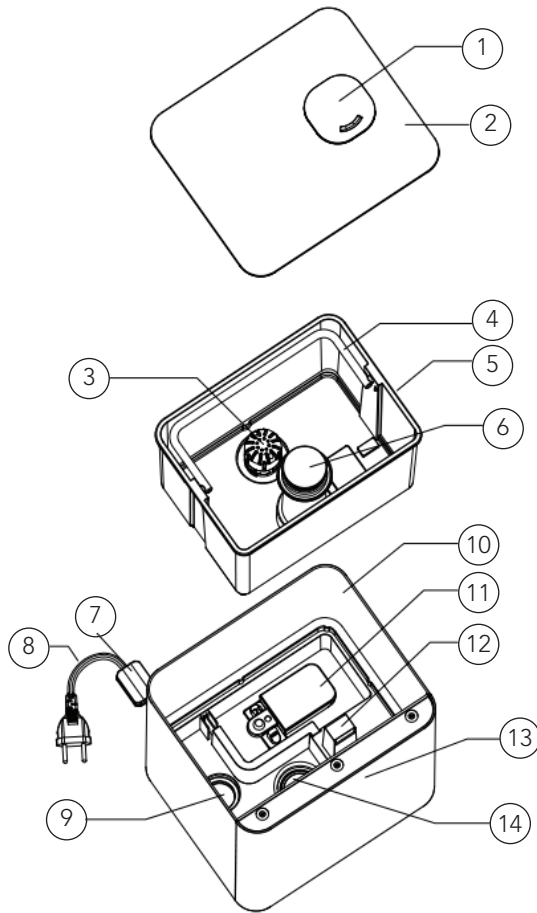

DE

- | | | | |
|----|-----------------|-----|------------------|
| 1. | Düse | 8. | Netzkabel |
| 2. | Deckel | 9. | PTC-Heizung |
| 3. | Filter | 10. | Äußere Abdeckung |
| 4. | Griff | 11. | Buoy |
| 5. | Wasserbehälter | 12. | Luftauslass |
| 6. | Sprühnebelblock | 13. | Kontrollbereich |
| 7. | Sensor | 14. | Dampfelement |

ÜBERSICHT – DISPLAY



ÜBERSICHT – BEDIENFELD



ON/OFF



MAX/MIN



HUMID[*]



TIMER





HEAT/IONS

VOR DEM GEBRAUCH





- Stellen Sie den Luftbefeuchter 30 Minuten in den Raum, bevor Sie ihn einschalten.
- Es wird empfohlen, den Luftbefeuchter zu verwenden, wenn die Temperatur unter 20 °C liegt und die relative Luftfeuchtigkeit weniger als 80 % beträgt.
- Verwenden Sie klares Wasser, das nicht wärmer als 40 °C ist.
- Kontrollieren Sie das Wasserbecken und achten Sie darauf, dass das Wasser klar ist.
- Stellen Sie den Luftbefeuchter auf eine ebene Fläche.

DE

GEBRAUCH

- Nehmen Sie den Deckel ab, füllen Sie Wasser in den Wasserbehälter und setzen Sie den Deckel wieder auf. Sie können den Wasserbehälter auch herausnehmen, ihn direkt mit Wasser füllen und den Wasserbehälter wieder in die Basis einsetzen.
- Prüfen Sie, ob die Nennspannung mit der Eingangsspannung übereinstimmt, und stecken Sie den Netzstecker in die Steckdose. Das Display leuchtet auf und der Summer ertönt einmal. 1 Sekunde später schaltet sich das Display aus und der Luftbefeuchter befindet sich im Standby-Modus.
- Drücken Sie die Ein/Aus-Taste , und der Luftbefeuchter startet in Nebelausgabestufe 2. Das Display zeigt die aktuelle Luftfeuchtigkeit an und wechselt nach 15 Sekunden zu Nebelausgabestufe 2. 1 Minute später wechselt er zurück und zeigt wieder die aktuelle Luftfeuchtigkeit an. Dieser Vorgang wiederholt sich nach einander.
- Berühren Sie die Taste MAX/MIN . Sie können zwischen 3 Stufen der Nebelausgabestärke wählen. Auf dem Display erscheint die entsprechende Ziffer. 1 – niedrig, 2 – mittel und 3 – hoch. Wenn die aktuelle Luftfeuchtigkeit auf dem Display angezeigt wird, berühren Sie einmal , um die aktuelle Nebelausgabestufe zu prüfen, und zweimal, um eine andere Nebelausgabestufe auszuwählen.

DE

- **Konstante Luftfeuchtigkeit:** Mit jeder Berührung der HUMIDITY-Taste  erhöhen Sie die Luftfeuchtigkeit jedes Mal um 5 %. Wenn 90 % erreicht sind, drücken Sie die Taste erneut und das Display zeigt „Co“ an. Nach 3 Sekunden ohne Betrieb verlässt das Gerät die Feuchtigkeitseinstellungen. Nach Einstellung der bevorzugten Luftfeuchtigkeit wird diese im Luftbefeuchter gespeichert. Dies wird durch 3 Sekunden langes Blinken bestätigt. Sobald das Display auf die aktuelle Luftfeuchtigkeit umschaltet, bedeutet dies, dass die Einstellung abgeschlossen ist. 1 Minute später wechselt das Gerät zurück zur Anzeige der bevorzugten Luftfeuchtigkeit, indem es langsam blinkt, und wiederholt nach einander die Anzeige der aktuellen Luftfeuchtigkeit, der bevorzugten Luftfeuchtigkeit und, falls eingestellt, des Timers.
 - Wenn die eingestellte Luftfeuchtigkeit 16 % höher als die aktuelle Luftfeuchtigkeit ist, arbeitet das Gerät mit Nebelausgabestufe 3.
 - Wenn die eingestellte Luftfeuchtigkeit 10 bis 15 % höher als die aktuelle Luftfeuchtigkeit ist, arbeitet das Gerät mit Nebelausgabestufe 2.
 - Wenn die eingestellte Luftfeuchtigkeit 1 bis 9 % höher als die aktuelle Luftfeuchtigkeit ist, arbeitet das Gerät mit Nebelausgabestufe 1.
 - Wenn die eingestellte Luftfeuchtigkeit um 1 % niedriger ist als die aktuelle Luftfeuchtigkeit, wechselt der Luftbefeuchter in den Ruhezustand.
 - Sobald die eingestellte Luftfeuchtigkeit höher ist als die aktuelle Luftfeuchtigkeit, arbeitet der Luftbefeuchter im vorherigen Betriebsmodus weiter, bis das Wasser knapp wird.
 - Die Drehzahl der Nebelausgabe ist bei konstanter Luftfeuchtigkeitsfunktion einstellbar.
- **Nachtmodus:** Halten Sie die HUMIDITY-Taste 2 Sekunden lang gedrückt, um das Display auszuschalten. Drücken Sie eine beliebige Taste, um das Display zu aktivieren. Berühren Sie die Taste erneut, um die Funktion zu aktivieren. Wenn Sie das Display nur ohne weitere Bedienung aktivieren, schaltet es sich nach 15 Sekunden wieder aus. Drücken Sie die HUMIDITY-Taste erneut lange, um den Nachtmodus zu verlassen.
- **Timer:** Es gibt 12 Timer-Einstellungen: 1,2,3,4,5,6,7,8,9,10,11,12 Stunden. Berühren Sie das Symbol . Auf dem LED-Display wird der gewünschte Einstellungstimer angezeigt, z. B. „01“. Berühren Sie die Anzeige „-- --“, die die Timer-Einstellung wird aufgehoben. Wenn 3 Sekunden nach Einstellung der gewünschten Zeit kein Betrieb aktiviert ist, hört das Blinken des Timers auf, was bedeutet, dass die Timereinstellung erfolgreich ist. Das Display zeigt die aktuelle Luftfeuchtigkeit nach 1 Minute an. Der Timer zeigt jede Minute die Ruhezeit an und verringert sich um 1 Stunde, d. h. wenn der Timer auf 12 Stunden eingestellt ist, zeigt das LED-Display nach 1 Stunde „11“ an. Der Luftbefeuchter stoppt automatisch, wenn die Zeit abgelaufen ist. Es gibt eine Abkürzung für die Timer-Einstellung. Drücken Sie die Timer-Taste 2 Sekunden lang, um die Timer-Einstellung abzubrechen.
- **Entkeimung** : Mit dem ersten Drücken starten Sie die Heizfunktion. Im Display wird das Symbol HEATING angezeigt.  Nach 10 bis 15 Minuten tritt

warmer Nebel aus. Mit dem zweiten Drücken starten Sie die Plasmafunktion. Das Display zeigt das Symbol PLASMA  an, der Plasmagenerator funktioniert ebenfalls. Mit dem dritten Drücken abschalten Sie die Heizfunktion aus. Mit dem vierten Drücken schalten Sie die Plasmafunktion aus.

- **Automatische Abschaltung:** Wenn das Wasser im Becken nicht ausreicht, um den Betrieb des Luftbefeuchters fortzusetzen, hält der Luftbefeuchter automatisch an und es ertönen 3 Signaltöne (kein Ton im Nachtmodus). Auf dem Display wird nur das Symbol  für Wassermangel angezeigt. Füllen Sie Wasser nach und schalten Sie den Luftbefeuchter wieder ein.

FEHLERBEHEBUNG

Problem	Mögliche Ursachen	Lösungen
Die Netzleuchte ist aus, obwohl das Gerät eingeschaltet ist.	Luftbefeuchter ist nicht eingesteckt.	Den Luftbefeuchter in eine Steckdose stecken.
	Netzkabel ist beschädigt.	Sofort den Gebrauch einstellen und den Kundendienst anrufen.
	Luftbefeuchter ist defekt oder gestört.	Das Gerät mit der ON/OFF-Taste einschalten.
Die Netzleuchte leuchtet, wenn sie eingeschaltet ist, aber es tritt kein Nebel aus.	Luftbefeuchter ist nicht eingeschaltet.	Das Gerät mit der ON/OFF-Taste einschalten.
	Die Zielfeuchtigkeit ist erreicht.	Die Zielfeuchtigkeit erhöhen oder den Modus ändern.
Die Wassermangelanzeige leuchtet.	Kein Wasser im Behälter.	Den Wasserbehälter auffüllen, mindestens 1 Minute lang warten.
	Wasserstand zu niedrig.	Mindestens 1 Minute warten.
	Der erforderliche Wasserstand hat die Verdampfungskammer noch nicht erreicht.	Mindestens 1 Minute warten.
	Der Wasserbehälter ist nicht korrekt positioniert.	Die Positionierung des Tanks auf der Basis prüfen.
	Luftbefeuchter steht nicht auf einer ebenen Oberfläche.	Positionierung des Luftbefeuchters prüfen.

DE

DE

Der Luftbefeuchter erzeugt ungewöhnlichen Geruch	Luftbefeuchter ist neu.	Wasserbehälter herausnehmen, Deckel öffnen, 12 Stunden in kalter Position stehen lassen.
	Verschmutztes oder abgestandenes Wasser.	Wasserbehälter reinigen, mit klarem Wasser füllen.
	Restgeruch durch diffundierendes Aromaöl auf der Aromabaumwolle.	Aromabaumwolle herausnehmen, unter klarem Wasser abspülen und trocknen lassen.
Der Luftbefeuchter macht laute oder ungewöhnliche Geräusche.	Resonanz im Wasserbehälter bei zu niedrigem Wasserstand.	Wasser in den Wasserbehälter einfüllen.
	Luftbefeuchter steht auf einer instabilen Oberfläche.	Luftbefeuchter auf eine stabile, ebene Fläche stellen.
	Wasserbehälter ist falsch positioniert.	Den Luftbefeuchter ausschalten und den Stecker herausziehen. Dann den Deckel des Wasserbehälters auf die entsprechende Öffnung in der Innenkammer ausrichten.
	Luftbefeuchter ist defekt.	Sofort den Gebrauch einstellen und den Kundendienst anrufen.
Die Befeuchtungsleistung ist zu gering.	Es gibt einen natürlichen oder künstlichen Luftaustausch im Raum, der eine Zunahme der relativen Luftfeuchtigkeit beeinträchtigt.	Prüfen, ob Türen und Fenster geschlossen sind. Prüfen, dass keine Klimaanlage im Raum läuft.
	Lufteinlassgitter und Düse könnten verstopft sein.	Alle Blockaden von den Gittern und der Düse entfernen.
	Zu viel Kalk im Wasserbecken.	Schwinger reinigen.
	Die gewählte Feuchtigkeit ist zu niedrig.	Nebelausgabedrehzahl erhöhen. Einstellung der Luftfeuchtigkeit erhöhen.
	Wasser ist zu schmutzig oder abgestanden.	Wasserbehälter reinigen, frisches, klares Wasser einfüllen.

Die Luftfeuchtigkeit ist zu hoch.	Der Luftbefeuchter arbeitet im KONTINUIERLICHEN MODUS.	Modus ändern.
	Das Feuchtigkeitsziel ist zu hoch.	Wählen Sie ein niedrigeres Ziel für die Luftfeuchtigkeit.
	Raum ist nicht gut belüftet.	Ein Fenster öffnen, um einen angemessenen Luftstrom für den Luftbefeuchter zu gewährleisten, oder den Luftbefeuchter in einem besser belüfteten Raum aufstellen.
	Wasserbehälter ist beim Befüllen des Wasserbehälters übergelaufen oder beim Zurückstellen des Wasserbehälters auf die Basis wurde Wasser verschüttet.	Vor dem Austausch des Wasserbehälters überschüssiges Wasser von der Ober- und Unterseite der Basis abwischen.
Im Raum ist Kondenswasser.	Raumtemperatur ist zu niedrig.	Raum heizen.
Der Nebel tritt plötzlich nicht mehr aus.	Programmierte Timer-Periode ist abgelaufen.	Den Luftbefeuchter einschalten.
	Die Wassermangelanzeige leuchtet.	Wasserbehälter auffüllen.
	Die Zielluftfeuchtigkeit ist erreicht.	Luftbefeuchter ausschalten oder eine höhere Luftfeuchtigkeit wählen.

DE

DE

Falsche Luftfeuchtigkeit wird angezeigt.	Der Raum ist größer als der effektive Bereich des Befeuchters.	Den Luftbefeuchter in einen Raum mit geeigneter Raumgröße stellen.
	Im Inneren des Feuchtigkeitssensors hat sich Feuchtigkeit angesammelt.	Luftbefeuchter ausschalten und Feuchtigkeitssensor an der Luft vollständig trocknen lassen, bevor Sie ihn wieder verwenden.
	Die Düse zeigt in Richtung des Feuchtigkeitssensors.	Die Düse so drehen, dass sie vom Feuchtigkeitssensor weg zeigt.
	Der Feuchtigkeitssensor ist defekt.	Wenden Sie sich an den Kundendienst.
Bedienfeld funktioniert nicht.	Die Hände sind zu nass, wenn das Bedienfeld bedient wird.	Hände trocken halten, während Sie das Bedienfeld bedienen.
	Der Luftbefeuchter ist defekt.	Wenden Sie sich an den Kundendienst.
Rund um den Befeuchter tritt weißer Staub auf.	Das verwendete Wasser hat einen hohen Mineralgehalt.	Destilliertes Wasser für den Luftbefeuchter verwenden. Wenn kein destilliertes Wasser verfügbar ist, gereinigtes oder gefiltertes Wasser verwenden.
	Der Luftbefeuchter wurde nach der letzten Verwendung nicht ordnungsgemäß gereinigt.	Luftbefeuchter reinigen.
Nebel tritt aus der Basis aus.	Wasserbehälter ist nicht korrekt positioniert.	Den Luftbefeuchter ausschalten und den Stecker herausziehen. Dann den Deckel des Wasserbehälters auf die entsprechende Öffnung in der Innenkammer ausrichten.

Nebel tritt um die Düse herum aus.	Zwischen Düse und Wasserbehälter befinden sich Öffnungen.	Deckel wieder anbringen und prüfen, ob die Düse gut im Deckel sitzt.
Die Warmnebel-funktion erzeugt keinen warmen Nebel.	Luftbefeuchter befindet sich in der Aufwärmphase.	Einige Minuten bis zum Ende der Phase warten.
	Der Nebel ist zu fein, um die Wärme zu fühlen.	Die Drehzahl erhöhen.
	Die Raumtemperatur ist zu niedrig und der Nebel kann sich zu schnell abkühlen.	Die Drehzahl erhöhen und den Raum heizen.
Display zeigt Fehlercode EF an.	Zu viel Wasser im Wasserbecken.	Wasserbehälter abnehmen und Wasser aus der Basis schütten. Auf Partikel im Wasserauslass des Wasserbehälters, die zu Undichtheit geführt haben, kontrollieren und ggf. diese beseitigen. Wenn keine Undichtheit vorhanden ist, in die Basis einsetzen.

DE

Folgendes gilt nicht als fehlerhafter Betrieb:

- Wenn Ihr Wasser sehr hart ist (mit ungewöhnlich hohem Mineraliengehalt), kann der Luftbefeuchter weißen Staub erzeugen. Dies ist keine Fehlfunktion. Die Lösung wäre, den Filter öfter zu reinigen oder weiches Wasser zu verwenden.
- Wenn Sie sehr nahe am Luftbefeuchter stehen, hören Sie das Gurgeln von Wasser. Das ist normal.
- Der Luftbefeuchter arbeitet sehr leise, ist aber nicht vollständig geräuschlos. Geräuschpegel unter 35 dB(A) gelten als normal.

WARTUNG

Wenn das Wasser hart ist, was bedeutet, dass das Wasser zu viel Kalzium und Magnesium enthält, kann dies zu einem Problem mit „weißem Pulver“ führen und starke Ablagerungen auf der Oberfläche des Wasserbeckens, des Schwingers und der Innenfläche des Wassertanks hinterlassen. Ablagerungen auf der Oberfläche des Wandlers lassen den Luftbefeuchter nicht ordnungsgemäß arbeiten.

Verwenden Sie kaltes gekochtes Wasser oder destilliertes Wasser.

Alle drei Tage den Behälter leeren und neu auffüllen. Reinigen Sie das Gerät vor dem Nachfüllen mit frischem Leitungswasser oder Reinigungsmitteln, falls dies vom Hersteller gefordert wird. Beseitigen Sie Kalkablagerungen, Ablagerungen oder Filme, die sich an den Seiten des Behälters oder an den Innenflächen gebildet haben, und wischen Sie alle Oberflächen trocken.

Entleeren und reinigen Sie den Luftbefeuchter vor der Lagerung. Stellen Sie sicher, dass alle Teile vollständig trocken sind. Reinigen Sie den Luftbefeuchter vor der nächsten Verwendung.

DE

REINIGUNG DES SCHWINGERS

- Mit sauberem Wasser mit Zitronensäure reinigen, wenn sich Kalk daran befindet.
- Kalk von der Oberfläche abbürsten.
- Spülen Sie den Schwinger mit klarem Wasser.

REINIGUNG DES BECKENS

- Das Wasserbecken mit einem weichem Tuch oder mit Zitronensäure reinigen, wenn sich Kalk darin befindet.
- Wenn der Kalk den Sicherheitsschalter bedeckt, etwas Zitronensäure darauf tropfen und 2–5 Minuten lang einwirken lassen. Dann mit einer Bürste reinigen.
- Spülen Sie den Wassertank mit klarem Wasser.

REINIGUNG DES KERAMIKFILTERS

- Reinigen und aktivieren Sie die Keramikkugel nach dem Verbrauch von 1000 l Wasser je nach Wasserqualität. Wenn die Keramikkugel verschmutzt ist, muss sie häufiger gereinigt werden.
- 5 Minuten lang in Essig tauchen und anschließend mit Wasser abspülen.
- Den Filter 4–6 Stunden an der Sonne trocknen lassen.

DE



GARANTIE

Wilfa gewährt auf dieses Produkt 5 Jahre Garantie ab Kaufdatum. Die Garantie deckt Produktionsfehler oder Mängel ab, die während der Garantiezeit auftreten. Ihr Kaufbeleg dient als Nachweis gegenüber dem Händler, wenn Sie Ihre Garantie in Anspruch nehmen.

DE

Die Garantie gilt nur für Produkte, die für Privathaushalte gekauft und dort verwendet werden. Die Garantie gilt nicht, wenn das Produkt gewerblich verwendet wird. Die Garantie gilt nicht bei unsachgemäßer oder fahrlässiger Verwendung, Nichtbefolgung der Anleitungen von Wilfa oder falls das Gerät modifiziert oder eine nicht-autorisierte Reparatur daran vorgenommen wird. Die Garantie gilt auch nicht für normalen Verschleiß und Abnutzung des Produkts, fehlerhafte Verwendung, mangelhafte Pflege, Verwendung einer falschen elektrischen Spannung oder:

- Nicht gemäß Bedienungsanleitung entkalkt
- Überlastung des Produkts
- Teile, die normal abgenutzt sind
- Teile, bei denen ein regelmäßiger Austausch zu erwarten ist (z. B. Filter, Batterie usw.)

TECHNISCHE DATEN

220 V~240 V~50/60 Hz

4,3L

110W

350ml/H

SUPPORT UND ERSATZTEILE

Support erhalten Sie auf **wilfa.com** und auf unserer Kundenservice-/Supportseite. Dort finden Sie Antworten auf häufig gestellte Fragen, Ersatzteile, Tipps und Tricks sowie alle unsere Kontaktdaten.

RECYCLINGFÄHIGKEIT



Diese Kennzeichnung weist darauf hin, dass das Produkt in der EU nicht über den Hausmüll entsorgt werden darf. Um mögliche Schäden für die Umwelt oder die menschliche Gesundheit durch unkontrollierte Abfallentsorgung zu vermeiden, recyceln Sie das Gerät verantwortungsvoll. Sie fördern so die nachhaltige Wiederverwendung von Materialressourcen. Um Ihr Altgerät zurückzugeben, nutzen Sie bitte eines der Rückgabe- und Sammelsysteme oder wenden Sie sich an den Händler, bei dem das Produkt gekauft wurde. Dort kann das Produkt kostenlos für ein umweltfreundliches Recycling zurückgenommen werden.

DE

NL

INHOUDSOPGAVE

102	BELANGRIJKE VEILIGHEIDSINSTRUCTIES
106	PRODUCTOVERZICHT
107	VÓÓR GEBRUIK
107	GEBRUIK
109	PROBLEEMOPLOSSING
114	ONDERHOUD
116	GARANTIE
117	PRODUCTSPECIFICATIES
117	ONDERSTEUNING EN RESERVEONDERDELEN
117	RECYCLING

BELANGRIJKE VEILIGHEIDSINSTRUCTIES

- Volg voor de veiligheid en om het risico op letsel of elektrische schokken te beperken alle onderstaande veiligheidsvoorschriften op.
- Deze bevochtiger kan door kinderen vanaf 8 jaar worden gebruikt en door personen met een fysieke, zintuiglijke of verstandelijke beperking en/of door mensen die een gebrek aan ervaring of kennis hebben, mits zij het apparaat onder toezicht gebruiken of instructies hebben gekregen over de veilige manier waarop de bevochtiger moet worden gebruikt en de hieraan gerelateerde gevaren hebben begrepen. Kinderen mogen de bevochtiger niet als speelgoed gebruiken. Reiniging en onderhoud mogen niet uitgevoerd worden door kinderen die niet onder toezicht staan.
- Zorg er voordat u de bevochtiger gebruikt voor dat de spanning van uw elektriciteitsvoorziening gelijk is aan de spanning die op het typeplaatje van de bevochtiger staat aangegeven.
- Plaats de bevochtiger altijd op een harde, vlakke en horizontale ondergrond. Vermijd blootstelling aan direct zonlicht en plaats hem nooit in de buurt van muren en warmtebronnen zoals kachels, radiatoren, enz. **Waarschuwing:** De bevochtiger werkt mogelijk niet correct als hij niet op een vlakke ondergrond wordt geplaatst.

- De stekker van de bevochtiger nooit met natte handen in een stopcontact doen of eruit halen.
- Als het snoer beschadigd is, moet de fabrikant, de servicemonteur of een soortgelijk gekwalificeerde persoon dit vervangen, om gevaarlijke situaties te voorkomen.
- Om het risico op elektrische schokken te verminderen, mogen de schroeven niet worden verwijderd. De bevochtiger bevat geen onderdelen die door de gebruiker kunnen worden onderhouden. Laat alle onderhoudswerkzaamheden uitvoeren door gekwalificeerd personeel.
- Vul het reservoir met vers, gedestilleerd of gedemineraliseerd water. Zorg dat er geen andere vloeistoffen in het waterreservoir terechtkomen. Zet de bevochtiger niet aan als er geen water in het waterreservoir zit.
- Schud de bevochtiger niet, omdat het water dan naar de basis van de bevochtiger kan overlopen.
- Raak het water of de onderdelen nooit aan als de bevochtiger in gebruik is.
- Als u tijdens gebruik zoals beschreven in deze handleiding een vreemde geur ruikt, schakel de bevochtiger dan uit, trek de stekker uit het stopcontact en laat hem controleren door uw dealer.
- Giet geen warm water in het reservoir, d.w.z. van een temperatuur hoger dan 40 °C.

- Dompel de bevochtiger of het netsnoer niet onder in water of andere vloeistoffen.
- Schraap de transducer nooit met een hard voorwerp. De bevochtiger moet regelmatig worden gereinigd. Raadpleeg hiervoor de reinigingsinstructies in deze handleiding.
- Als u vloeistof in de bevochtiger morst, kan dit ernstige schade veroorzaken. Schakel hem onmiddellijk uit. Trek de stekker uit het stopcontact en neem contact op met uw dealer.
- Haal de stekker uit het stopcontact als de bevochtiger niet in gebruik is en vóór reiniging.
- Zorg ervoor dat het netsnoer niet in contact komt met een heet oppervlak en dat het niet over een tafelrand hangt.
- Gebruik deze bevochtiger nooit in een ruimte waar aerosolproducten (sprays) worden gebruikt, of in een ruimte waar zuurstof wordt toegediend.
- Leg geen kledingstukken of handdoeken op de bevochtiger. Als het mondstuk verstopt zit, kan dit leiden tot een slechte werking van de bevochtiger.
- Til de bevochtiger bij het verplaatsen aan de basis op en niet aan het waterreservoir.
- Gebruik de bevochtiger niet als de lucht in de ruimte al vochtig genoeg is.

- De ideale relatieve luchtvochtigheid die comfortabel is voor mensen ligt in feite tussen 45% en 65%. Als de vochtigheid te hoog is, ziet u dit in de vorm van condensatie op koude oppervlakken of koude wanden in de ruimte. Om de luchtvochtigheid van de ruimte goed te meten, gebruikt u een hygrometer die verkrijgbaar is in de meeste gespecialiseerde winkels en bouwmarkten.
- Dit product is uitsluitend bestemd voor huishoudelijk gebruik binnenshuis en is niet bestemd voor industrieel of commercieel gebruik.
- Als het water niet om de drie dagen wordt verversed en het reservoir niet om de drie dagen goed wordt gereinigd, kunnen micro-organismen die aanwezig kunnen zijn in het water of in de omgeving waar het apparaat wordt gebruikt of opgeslagen, zich in het waterreservoir gaan vermenigvuldigen en in de lucht worden geblazen, wat zeer ernstige gezondheidsrisico's met zich meebrengt.
- Houd het apparaat uit de buurt van kinderen. Stoom en kokend water kunnen brandwonden veroorzaken.
- Laat nooit water in het reservoir als het apparaat niet in gebruik is.
- Ververs het water elke drie dagen.



PRODUCTOVERZICHT

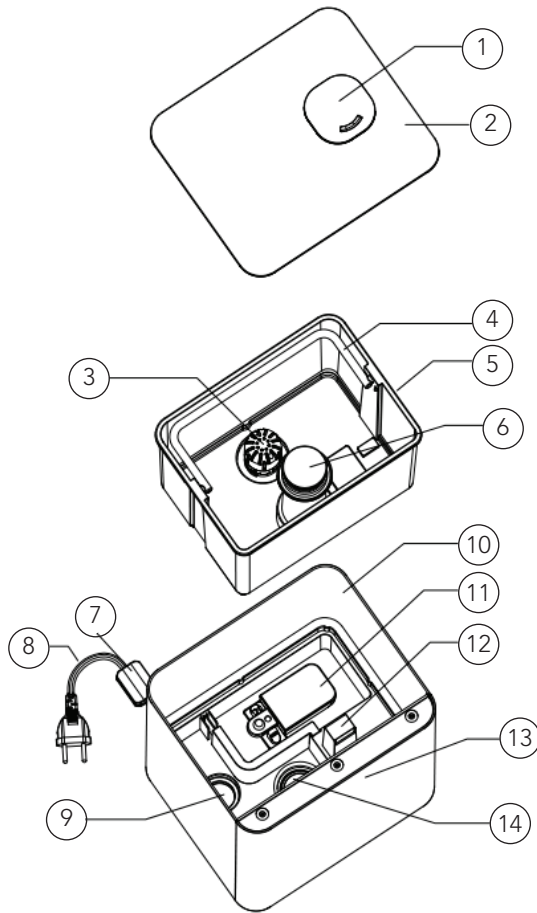

NL

- | | | | |
|----|----------------|-----|---------------------|
| 1. | Mondstuk | 8. | Netsnoer |
| 2. | Bovendeksel | 9. | PTC-verwarming |
| 3. | Filter | 10. | Buitenste afdekking |
| 4. | Handgreep | 11. | Buoy |
| 5. | Waterreservoir | 12. | Luchtuitlaat |
| 6. | Nevelblok | 13. | Controlezone |
| 7. | Sensor | 14. | Omvormer |

OVERZICHT - DISPLAY



OVERZICHT - BEDIENINGSPANEEL



ON/OFF



MAX/MIN



HUMID[*]



TIMER



HEAT/IONS

VÓÓR GEBRUIK

- Plaats de bevochtiger 30 minuten in de ruimte voordat u hem aanzet.
- Het wordt aanbevolen om de bevochtiger te gebruiken als de temperatuur lager is dan 20 °C en de relatieve vochtigheid lager is dan 80% RV.
- Gebruik schoon water van maximaal 40 °C.
- Controleer of het waterreservoir schoon is.
- Plaats de bevochtiger op een vlak oppervlak.

GEBRUIK

- Verwijder het bovendeksel, vul het waterreservoir met water en plaats het bovendeksel terug. Of verwijder het waterreservoir, vul deze met water en plaats het waterreservoir terug in de basis.
- Controleer of de nominale spanning overeenkomt met de ingangsspanning en steek de stekker in het stopcontact. Het display licht op en de zoemer gaat één keer af. Eén seconde later wordt het display uitgeschakeld en staat de bevochtiger in de stand-bymodus.
- Druk op de aan/uit-knop , waarna de bevochtiger start met nevelafgifteniveau 2. Het display toont de huidige luchtvochtigheid en verandert na 15 seconden in nevelafgifteniveau 2. Eén minuut later gaat hij weer aan om de huidige vochtigheid weer te geven en dit blijft zich herhalen.
- Raak de knop MAX/MIN aan ; u kunt kiezen tussen drie snelheidsniveaus van nevelafgifte. Het bijbehorende cijfer verschijnt op het display. 1 - laag, 2 - medium en 3 - hoog. Wanneer de huidige luchtvochtigheid op het display wordt weergegeven, raakt u  één keer aan om het huidige nevelafgifteniveau te zien en twee keer  om een ander nevelafgifteniveau te selecteren.
- **Constante luchtvochtigheid:** Raak de knop Vochtigheid  één keer aan om de vochtigheid met 5% RV te verhogen. Als 90% RV is bereikt en u raakt de

NL

knop opnieuw aan, geeft het display "Co" aan. Als het apparaat gedurende drie seconden niet wordt gebruikt, worden de vochtigheidsinstellingen afgesloten. Nadat de gewenste vochtigheid is ingesteld, bewaart de bevochtiger het geheugen en bevestigt dit door drie seconden lang te knippen. Zodra het display overschakelt naar de weergave van de huidige luchtvochtigheid, betekent dit dat de instellingen zijn ingesteld. Eén minuut later gaat hij weer aan om de gewenste vochtigheid weer te geven door langzaam te knippen en dit blijft zich herhalen om de huidige vochtigheid en de gewenste vochtigheid en, indien ingesteld, de timer weer te geven.

- Wanneer de ingestelde luchtvochtigheid 16% RV hoger is dan de huidige luchtvochtigheid, werkt het apparaat op nevelafgifteniveau 3.
- Wanneer de luchtvochtigheid 10% RV ~ 15% RV hoger dan de huidige luchtvochtigheid wordt ingesteld, werkt de bevochtiger op niveau 2.
- Wanneer de luchtvochtigheid 1% RV ~ 9% RV hoger dan de huidige luchtvochtigheid wordt ingesteld, werkt de bevochtiger op niveau 1.
- Wanneer de ingestelde luchtvochtigheid 1% RV lager is dan de huidige luchtvochtigheid, schakelt de bevochtiger over naar de slaapstand.
- Zodra de ingestelde luchtvochtigheid hoger is dan de huidige vochtigheid, gaat de bevochtiger weer terug in de vorige werkmodus totdat er niet genoeg water meer is.
- De neveluitgiftesnelheid kan worden ingesteld bij de constante luchtvochtigheidsfunctie.

NL

- **Nachtmodus:** Houd de vochtigheidsknop twee seconden lang ingedrukt om het display uit te schakelen. Druk op een willekeurige knop om het display te activeren. Raak de knop opnieuw aan om de functie te activeren. Als u het display hebt geactiveerd zonder verdere bediening, wordt het display na vijftien seconden weer uitgeschakeld. Druk nogmaals lang op de vochtigheidsknop om de nachtmodus te verlaten.
- **Timer:** Er zijn twaalf timerinstellingen: 1,2,3,4,5,6,7,8,9,10,11,12 uur. Tik op het symbool . Het LED-display toont de gewenste TIMER, bijvoorbeeld "01". Tik totdat de LED "-- --" weergeeft, de timerinstelling is nu geannuleerd. Als er na het instellen van de gewenste tijd drie seconden niets wordt gedaan, stopt de timer met knippen, wat betekent dat de timerinstelling succesvol is. Het display toont de huidige luchtvochtigheid na één minuut. De timer toont elke minuut de rest van de bedrijfstijd en neemt per uur af, d.w.z. als de timer is ingesteld op 12 uur, geeft het LED-display na één uur 11 aan. De bevochtiger schakelt automatisch uit als de tijd is verstreken. Er is een snelkoppeling voor het instellen van de timer. Houd de timerknop twee seconden lang ingedrukt om de timerinstelling te annuleren.
- **Desinfecteren** : Eerste aanraking om de verwarmingsfunctie in te schakelen. Het display geeft het symbool voor VERWARMEN weer.  Na 10 tot 15 minuten komt er warme nevel uit. Tweede aanraking om de plasmafunctie te starten, het display geeft het symbool PLASMA weer ,

plasmagenerator werkt ook. Derde aanraking om de verwarmingsfunctie uit te schakelen. Vierde aanraking om de plasmafunctie uit te schakelen.

- **Automatisch uitschakelen:** Zodra er onvoldoende water in het reservoir zit om de bevochtiger in bedrijf te houden, stopt hij automatisch met werken en piept hij drie keer als waarschuwing (geen geluid in NACHT-modus). Op het display wordt alleen het symbool voor watertekort  weergegeven. Vul het waterreservoir bij en schakel de bevochtiger in om hem weer te laten werken.

PROBLEEMOPLOSSING

Probleem	Mogelijke oorzaken	Oplossingen
Het voedingslampje staat uit terwijl het apparaat is ingeschakeld.	Bevochtiger is niet aangesloten.	Steek het snoer van de bevochtiger in een stopcontact.
	Het netsnoer is beschadigd.	Stop onmiddellijk met het gebruik en neem contact op met de klantenservice.
	Bevochtiger is defect of vertoont en storing.	Druk op de aan/uit-knop om het apparaat aan te zetten.
Het voedingslampje brandt als het apparaat is ingeschakeld, maar er komt geen nevel uit.	Bevochtiger is niet ingeschakeld.	Druk op de aan/uit-knop om het apparaat aan te zetten.
	De doelvochtigheid is bereikt.	Verhoog de doelvochtigheid of wijzig de modus.
De watertekort-indicator brandt.	Geen water in het waterreservoir.	Vul het waterreservoir bij en wacht ten minste één minuut.
	Waterpeil is laag.	
	Het vereiste waterpeil heeft het verdampingscompartiment nog niet bereikt.	Wacht minstens één minuut.
	Het waterreservoir is niet goed geplaatst.	Controleer de positie van het reservoir op het apparaat.
	De bevochtiger staat niet op een vlakke ondergrond	Controleer de plaatsing van de bevochtiger.

NL

Bevochtiger produceert een ongewone geur	Bevochtiger is nieuw.	Verwijder het waterreservoir, open het deksel en laat hem twaalf uur in de koelstand staan.
	Vies water of het water zit er te lang in.	Reinig het waterreservoir, vul met schoon water.
	Restgeur van verspreide aromaolie op het aromakatoen.	Verwijder het aromakatoen, spoel het af onder schoon water en laat het drogen.
Bevochtiger maakt een hard of ongewoon geluid.	Resonantie in waterreservoir wanneer waterpeil te laag is.	Vul het waterreservoir met water.
	Bevochtiger staat op een instabiel oppervlak.	Verplaats de bevochtiger naar een stabiele vlakke ondergrond.
	Het waterreservoir is verkeerd geplaatst.	Schakel de bevochtiger uit en haal de stekker uit het stopcontact, lijn vervolgens het deksel van het waterreservoir uit met de betreffende opening in de binnenkamer.
	Bevochtiger is defect of vertoont en storing.	Stop onmiddellijk met het gebruik en neem contact op met de klantenservice.

NL

De bevochtigingscapaciteit is te laag.	Lucht in de kamer wordt op een natuurlijke of kunstmatige manier vervangen waardoor de stijging van % RV verstoord wordt.	Controleer of deuren en ramen gesloten zijn. Controleer of er geen airconditioning in de ruimte aanstaat.
	De luchtinlaatroosters en het mondstuk kunnen geblokkeerd zijn.	Verwijder eventuele verstoppingen van de roosters en het mondstuk.
	Te veel kalk in het waterreservoir.	Reinig de transducer.
	De geselecteerde vochtigheid is te laag.	Verhoog de neveluitgiftesnelheid. Verhoog de vochtigheidsinstelling.
	Het water is te vies of het water zit al te lang in het reservoir.	Maak het waterreservoir schoon, ververs met schoon water.
De luchtvochtigheid in de ruimte is te hoog.	Bevochtiger staat in ONONDERBROKEN MODUS.	Wijzig de modus.
	De doelluchtvochtigheid is te hoog.	Selecteer een lager % RV-doel.
	De ruimte is niet goed geventileerd.	Open een raam om te zorgen voor de juiste luchtstroom voor uw bevochtiger of zet de bevochtiger in een beter geventileerde ruimte.
	Er is overtollig water uit het waterreservoir gemorst tijdens het vullen van het waterreservoir of het terugplaatsen van het waterreservoir op de basis.	Neem overtollig water af van de boven- en onderkant van de basis voordat u het waterreservoir terugplaatst.
Er is condensatie in de ruimte.	De kamertemperatuur is te laag.	Verwarm de kamer.

Er komt opeens geen nevel meer uit.	De geprogrammeerde timerperiode is verstreken.	Zet de bevochtiger aan.
	De watertekortindicator brandt.	Vul het waterreservoir bij.
	Het beoogde vochtigheidsniveau is bereikt.	Schakel de bevochtiger uit of selecteer een hoger vochtigheidsniveau.
Er wordt een onjuist vochtigheidsniveau weergegeven.	De ruimte is groter dan het effectieve bereik van de bevochtiger.	Verplaats de bevochtiger naar een ruimte met de juiste afmetingen.
	Er heeft zich vocht opgebouwd in de vochtigheidssensor.	Schakel de bevochtiger uit en laat de vochtigheidssensor volledig aan de lucht drogen voordat u het gebruik hervat.
	Het mondstuk is in de richting van de vochtigheidssensor gericht.	Draai het mondstuk zodanig dat het van de vochtigheidssensor af gericht is.
	Vochtigheidssensor is gebroken of defect.	Neem contact op met de klantenservice.
Bedieningspaneel werkt niet.	Het bedieningspaneel wordt met te natte handen bediend.	Zorg ervoor dat uw handen droog zijn als u het bedieningspaneel gebruikt.
	Bevochtiger is defect.	Neem contact op met de klantenservice.
Er verschijnt wit stof rondom de bevochtiger.	Het gebruikte water heeft een hoog mineraalgehalte.	Gebruik gedestilleerd water in de bevochtiger. Als er geen gedestilleerd water beschikbaar is, gebruik dan gezuiverd of gefilterd water.
	Bevochtiger is na het laatste gebruik niet goed gereinigd.	Reinig de bevochtiger.

NL

Er komt nevel uit de basis.	Het waterreservoir is niet correct geplaatst.	Schakel de bevochtiger uit en haal de stekker uit het stopcontact, lijn vervolgens het deksel van het waterreservoir uit met de betreffende opening in de binnenkamer.
Er komt nevel uit het gebied rondom het mondstuk.	Er zitten openingen tussen het mondstuk en het waterreservoir.	Plaats het deksel terug en controleer of het mondstuk goed in het deksel is gestoken.
De warme-neveelfunctie produceert geen warme nevel.	De bevochtiger is in de opwarmfase.	Wacht een paar minuten totdat de fase voorbij is.
	De nevel is te fijn om de warmte te voelen.	Verhoog het snelheidsniveau.
	De kamertemperatuur is te laag, waardoor de nevel te snel afkoelt.	Verhoog de snelheid en verwarm de ruimte.
Display toont foutcode EF.	Te veel water in het waterreservoir.	Verwijder het waterreservoir en laat het water uit de basis lopen. Controleer en reinig de deeltjes in de wateruitlaat van het waterreservoir die de lekkage hebben veroorzaakt. Als er geen lekken zijn, plaats hem dan terug in de basis.

NL

De volgende zaken worden niet als een storing beschouwd:

- Als uw water erg hard is (met ongewoon hoge mineraalniveaus), kan de bevochtiger wit stof produceren. Dit is geen storing. De oplossing zou zijn om het filter vaker te reinigen of zachter water te gebruiken.
- Als u erg dicht bij de bevochtiger staat, hoort u een gorgelend geluid van water. Dit is normaal.
- De bevochtiger maakt weinig geluid, maar is niet volledig stil. Geluidsniveaus lager dan 35 dB(A) worden als normaal beschouwd.

ONDERHOUD

Als het water hard is, wat betekent dat het water te veel calcium en magnesium bevat, kan dit een 'wit poeder' veroorzaken en zware afzettingen achterlaten op het oppervlak van het waterreservoir, de transducer en de binnenkant van het waterreservoir. Afzetting op het oppervlak van de transducer kan ervoor zorgen dat de bevochtiger niet goed werkt.

Gebruik afgekoeld gekookt water of gedestilleerd water.

Leeg het reservoir en vul hem opnieuw om de drie dagen. Reinig het apparaat vóór het bijvullen met schoon leidingwater of met reinigingsmiddel indien dit door de fabrikant wordt vereist. Verwijder eventuele aanslag, afzettingen of laagjes zich die aan de zijkanten van het reservoir of aan de binnenkant gevormd hebben en veeg alle oppervlakken droog.

Leeg en reinig de bevochtiger voordat u hem opbergt. Zorg ervoor dat alle onderdelen volledig droog zijn. Reinig de bevochtiger vóór het volgende gebruik.

DE TRANSDUCER REINIGEN

- Reinig met schoon water met citroenzuur als er kalk in zit.
- Borstel de aanslag van het oppervlak.
- Spoel de transducer af met schoon water.

NL

HET WATERRESERVOIR REINIGEN

- Reinig het waterreservoir met een zachte doek of gebruik citroenzuur als er kalk in zit.
- Als er aanslag op de veiligheidsschakelaar zit, doe er dan wat citroenzuur op en laat dit 2-5 minuten intrekken. Verwijder de aanslag met een borstel.
- Spoel het waterreservoir af met schoon water.

HET KERAMISCHE FILTER REINIGEN

- Reinig en activeer de keramische kogel na gebruik van 1000 liter water. Afhankelijk van de waterkwaliteit. Als de keramische kogel vies is, moet hij vaker worden gereinigd.
- U kunt hem vijf minuten in azijn leggen en daarna afspoelen met water.
- Laat het filter ongeveer 4 tot 6 uur drogen in de zon.

NL



GARANTIE

Wilfa biedt voor dit product een garantie van vijf jaar. Deze periode start op de dag van de aankoop. De garantie dekt storingen of defecten die tijdens de garantieperiode in het product optreden. Uw aankoopbon is uw garantiebewijs voor de verkoper als u aanspraak maakt op de garantie.

De garantie is uitsluitend geldig voor producten die voor huishoudelijke toepassing gekocht en gebruikt werden. De garantie is niet geldig als het product voor commerciële doeleinden gebruikt wordt. De garantie is niet geldig als het product onjuist of nalatig gebruikt werd, als de Wilfa-instructies niet opgevolgd zijn, als het apparaat gewijzigd werd of als er een ongeoorloofde reparatie uitgevoerd werd. De garantie is ook niet geldig voor normale slijtage van het product, verkeerd gebruik, gebrekkig onderhoud, gebruik van onjuiste elektrische spanning, of:

NL

- Niet ontkalkt volgens de instructies in de handleiding
- Overbelasting van het product
- Onderdelen die normaal versleten zijn
- Onderdelen die regelmatig vervangen moeten worden (zoals filters, batterijen enz.)

PRODUCTSPECIFICATIES

220 V~240 V~50/60 Hz

4,3L

110W

350ml/H

ONDERSTEUNING EN RESERVEONDERDELEN

Ga voor ondersteuning naar **wilfa.com** en raadpleeg onze klantenservice-/ondersteuningspagina. Hier vindt u veelgestelde vragen, reserveonderdelen, tips en trucs en al onze contactgegevens.

RECYCLING



Deze markering geeft aan dat u dit product in de gehele Europese Unie niet met ander huishoudelijk afval mag meegeven. Om mogelijke schade aan het milieu of de gezondheid van mensen als gevolg van ongecontroleerde afvalverwijdering te voorkomen, dient het product op een verantwoorde manier gerecycled te worden om duurzaam hergebruik van materialen te stimuleren. Gebruik de retour- en inzamelingssystemen om uw gebruikte apparaat in te leveren, of neem contact op met de winkel waar u het product hebt gekocht. De winkel kan dit product in ontvangst nemen om het op veilige en milieuverantwoorde wijze te recyclen.

NL

PL

SPIS TREŚCI

- 120 WAŻNE INSTRUKCJE DOTYCZĄCE
BEZPIECZEŃSTWA
- 124 OPIS OGÓLNY PRODUKTU
- 125 PRZED UŻYCIEM
- 125 KORZYSTANIE Z URZĄDZENIA
- 127 ROZWIĄZYWANIE PROBLEMÓW
- 132 KONSERWACJA
- 134 GWARANCJA
- 135 DANE TECHNICZNE PRODUKTU
- 135 POMOC TECHNICZNA I CZĘŚCI ZAMIENNE
- 135 MOŻLIWOŚĆ RECYKLINGU

PL

WAŻNE INSTRUKCJE DOTYCZĄCE BEZPIECZEŃSTWA

- W celu zapewnienia bezpieczeństwa i zmniejszenia ryzyka odniesienia obrażeń ciała lub porażenia prądem elektrycznym należy przestrzegać wszystkich poniższych środków ostrożności.
- Ten nawilżacz może być używany przez dzieci od lat 8 i osoby z niepełnosprawnością fizyczną, sensoryczną i umysłową oraz brakiem doświadczenia i wiedzy, pod warunkiem zapewnienia nadzoru lub udzielenia instrukcji dotyczących korzystania z nawilżacza w bezpieczny sposób oraz o ile taka osoba zdaje sobie sprawę z ewentualnych zagrożeń. Dzieci nie mogą używać nawilżacza do zabawy. Czynności związane z czyszczeniem oraz konserwacją w zakresie użytkownika nie powinny być wykonywane przez dzieci, o ile nie zostanie zapewniony nadzór.
- Przed użyciem nawilżacza sprawdź, czy napięcie elektryczne w sieci ma taką samą wartość, jak podana na tabliczce znamionowej.
- Zawsze ustawiaj nawilżacz na stabilnej, płaskiej i poziomej powierzchni. Unikaj wystawiania na bezpośrednie działanie promieni słonecznych i zawsze trzymaj z dala od ścian i źródeł ciepła, takich jak piece, grzejniki itp. **Ostrzeżenie:** Nawilżacz może nie działać prawidłowo, jeśli nie stoi na poziomej powierzchni.

PL

- Nie wkładaj ani nie wyjmuj wtyczki elektrycznej nawilżacza mokrymi dłońmi.
- Jeśli przewód zasilający zostanie uszkodzony, musi zostać wymieniony przez producenta, autoryzowany serwis lub osoby o odpowiednich kwalifikacjach, aby uniknąć zagrożenia.
- Aby zmniejszyć ryzyko porażenia prądem, nie wykręcaj śrub. Nawilżacz nie zawiera żadnych części, które mogą być naprawiane przez użytkownika. Wszystkie prace konserwacyjne powierzaj wykwalifikowanemu personelowi.
- Napełnij zbiornik destylowaną lub demineralizowaną wodą (słodką). Nie wlewaj żadnych innych płynów do zbiornika na wodę ani do zasobnika wody. Nie uruchamiaj nawilżacza, gdy w zbiorniku lub zasobniku nie ma wody.
- Nie potrząsaj nawilżaczem, ponieważ może to spowodować rozlanie wody na podstawę nawilżacza.
- Nigdy nie dotykaj wody ani elementów działającego nawilżacza.
- Kiedy podczas korzystania z nawilżacza w sposób podany w niniejszej instrukcji pojawi się nietypowy zapach, wyłącz nawilżacz, odłącz go od zasilania i przekaż go sprzedawcy w celu sprawdzenia.
- Nie wlewaj do zbiornika gorącej wody (o temperaturze powyżej 40°C).

- Nie zanurzaj nawilżacza, przewodu ani wtyczki w wodzie ani w innych płynach.
- Nigdy nie czyść przetwornika twardym narzędziem. Nawilżacz powietrza musi być regularnie czyszczony. Instrukcje czyszczenia zamieszczono w tym podręczniku.
- Zachlapanie płynem wnętrza nawilżacza może spowodować poważne uszkodzenia. Natychmiast wyłącz zasilanie sieciowe. Wyjmij wtyczkę z gniazdka i skonsultuj się ze sprzedawcą.
- Odłącz nawilżacz od zasilania, gdy nie jest używany i gdy chcesz go umyć.
- Upewnij się, że kabel zasilający nie styka się z gorącą powierzchnią ani nie zwisa przez krawędź stołu.
- Nigdy nie używaj nawilżacza w pomieszczeniu, w którym są używane aerozole ani w pomieszczeniu, w którym podaje się tlen.
- Nie kładź ubrań ani ręczników na nawilżaczu. Niedrożna dysza może powodować nieprawidłowe działanie nawilżacza.
- Podczas przemieszczania nawilżacza podnoś go za podstawę, a nie za zbiornik wody.
- Nie używaj nawilżacza, jeśli powietrze w pomieszczeniu jest już wystarczająco wilgotne.

- Idealny poziom wilgotności względnej w strefie komfortu człowieka wynosi od 45% do 65%. Nadmierna wilgotność objawia się kondensacją na zimnych powierzchniach lub zimnych ścianach pomieszczenia. Aby prawidłowo zmierzyć wilgotność w pomieszczeniu, użyj higrometru dostępnego w większości specjalistycznych sklepów i hipermarketów.
- To urządzenie jest przeznaczone wyłącznie do użytku w pomieszczeniach, na potrzeby gospodarstwa domowego; nie jest ono przeznaczone do zastosowań komercyjnych ani przemysłowych.
- Woda w zbiorniku musi być regularnie wymieniana, a sam zbiornik prawidłowo czyszczony co 3 dni, w przeciwnym razie w zbiorniku wody mogą rozwijać się mikroorganizmy obecne w wodzie i w środowisku, które następnie zostaną rozpylone w powietrzu, powodując bardzo poważne zagrożenie dla zdrowia.
- Przechowuj urządzenie poza zasięgiem dzieci. Para i wrząca woda mogą spowodować oparzenia.
- Nigdy nie zostawiaj wody w zbiorniku, gdy urządzenie nie jest używane.
- Wymieniaj wodę co trzy dni.



PL

OPIS OGÓLNY PRODUKTU

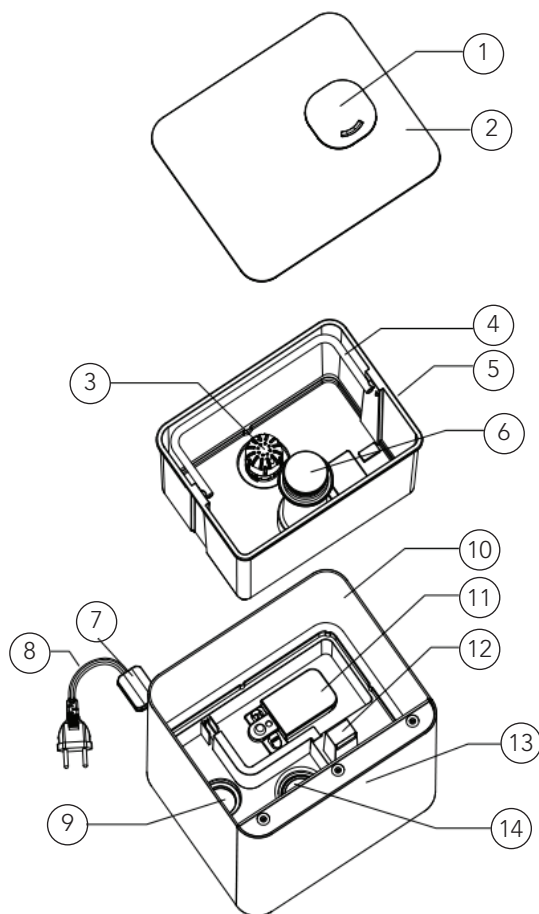

PL

- | | | | |
|----|------------------|-----|--------------------|
| 1. | Dysza | 8. | Przewód zasilania |
| 2. | Pokrywa górna | 9. | Ogrzewanie PTC |
| 3. | Filtr przelewowy | 10. | Pokrywa zewnętrzna |
| 4. | Uchwyt | 11. | Buoy |
| 5. | Zbiornik na wodę | 12. | Wylot powietrza |
| 6. | Blok mgły | 13. | Obszar sterowania |
| 7. | Czujnik | 14. | Przetwornik |

PRZEGLĄD — WYŚWIETLACZ



PRZEGLĄD — PANEL STEROWANIA



ON/OFF



MAX/MIN



HUMID[*]



TIMER





HEAT/IONS

PRZED UŻYCIEM





- Ustaw nawilżacz w pomieszczeniu na 30 minut przed uruchomieniem.
- Stosowanie nawilżacza zaleca się, gdy temperatura powietrza nie przekracza 20°C, a wilgotność względna jest niższa niż 80%.
- Używaj czystej wody o temperaturze nieprzekraczającej 40°C.
- Sprawdź, czy zasobnik na wodę jest czysty.
- Ustaw nawilżacz na płaskiej powierzchni.

KORZYSTANIE Z URZĄDZENIA

- Zdejmij górną pokrywę, napełnij zbiornik wodą i załóż pokrywę z powrotem. Możesz również wyjąć zbiornik wody i napełnić go, a następnie umieścić z powrotem w podstawie.
- Sprawdź, czy napięcie znamionowe odpowiada napięciu w sieci elektrycznej i podłącz wtyczkę do gniazdka. Wyświetlacz zaświeci się i zostanie wyemitowany sygnał dźwiękowy. Sekundę później wyświetlacz wyłączy się, a nawilżacz przejdzie w tryb gotowości.
- Naciśnij przycisk zasilania ; nawilżacz rozpocznie pracę na poziomie intensywności nawilżania 2. Wyświetlacz pokazuje aktualną wilgotność, a po 15 sekundach pokazuje poziom intensywności nawilżania 2. Minutę później powraca do wyświetlania bieżącej wilgotności i powtarza cały cykl.
- Dotknij przycisku MAX/MIN , aby wybrać spośród 3 poziomów intensywności nawilżania. Na wyświetlaczu pojawi się odpowiednia liczba. 1 – niska, 2 – średnia i 3 – wysoka. Kiedy wyświetlacz pokaże bieżącą wilgotność, dotknij przycisku  jeden raz, aby sprawdzić bieżący poziom intensywności nawilżania; dotknij drugi raz, aby wybrać inny poziom intensywności nawilżania.

PL

- **Stała wilgotność:** Dotknij przycisku wilgotności ; każde dotknięcie powoduje zwiększenie ustawionej wilgotności o 5%. Wartość maksymalna wilgotności względnej to 90%; kolejne dotknięcie spowoduje wyświetlenie wskazania „Co”. Po 3 sekundach bezczynności urządzenie wychodzi z ustawień wilgotności. Po ustawieniu preferowanej wilgotności nawilżacz zapisze ją w pamięci i potwierdzi, migając przez 3 sekundy. Przełączenie wyświetlacza na wartość bieżącej wilgotności oznacza zastosowanie nowych ustawień. Minutę później wyświetlacz wskazuje preferowaną wilgotność, powoli migając, po czym powtarza cykl, pokazując bieżącą wilgotność, preferowaną wilgotność oraz timer, jeśli został ustawiony.

 - Jeśli nastawa wilgotności jest większa niż bieżąca wilgotność o ponad 15%, urządzenie przełącza się na 3. poziom intensywności nawilżania.
 - Jeśli nastawa wilgotności jest większa niż bieżąca wilgotność o 10–15%, urządzenie przełącza się na 2. poziom intensywności nawilżania.
 - Jeśli nastawa wilgotności jest większa niż bieżąca wilgotność o 1–9%, urządzenie przełącza się na 1. poziom intensywności nawilżania.
 - Po ustawieniu wilgotności 1% niższej niż bieżąca wilgotność w pomieszczeniu nawilżacz przejdzie w stan uśpienia.
 - Po ustawieniu wilgotności wyższej niż bieżąca wilgotność w pomieszczeniu nawilżacz będzie pracował w ostatnio ustawionym trybie roboczym, dopóki nie zabraknie wody.
 - Poziom intensywności nawilżania jest regulowany w przypadku funkcji stałej wilgotności.
- **Tryb nocny:** Naciśnij i przytrzymaj przycisk wilgotności przez 2 sekundy, aby wyłączyć wyświetlacz. Naciśnij dowolny przycisk, aby włączyć wyświetlacz. Ponownie dotknij przycisk, aby wykonać operację. W razie bezczynności włączony wyświetlacz wyłączy się po 15 sekundach. Aby wyjść z trybu nocnego, naciśnij i przytrzymaj przycisk wilgotności.
- **Timer:** Timer oferuje 12 ustawień: 1, 2, 3, 4, 5, 6, 7, 8, 9, 10, 11, 12 godzin. Dotknij symbol TIMER , wyświetlacz LED pokaże ustawienie timera, na przykład „01”. Aby anulować ustawienie timera, dotykaj symbolu, aż na wyświetlaczu pojawi się symbol „-- --”. Po 3 sekundach bezczynności od ustawienia żądanego czasu zegar przestanie migać, co oznacza, że ustawienie zostało zastosowane. Wyświetlacz pokazuje bieżącą wilgotność po 1 minucie. Zegar pokazuje pozostałą liczbę godzin co minutę i zmniejsza ją o 1 co godzinę, tzn. jeśli ustawiono timer na 12 godzin, po godzinie wyświetlacz pokaże wartość 11. Po upływie ustawionego czasu nawilżacz wyłączy się. Ustawienie timera można szybko anulować. W tym celu naciśnij i przytrzymaj przycisk Timer przez 2 sekundy.
- **Odkazanie** : Pierwsze dotknięcie włącza funkcję ogrzewania, na wyświetlaczu pojawia się symbol HEATING . Po 10–15 minutach z urządzenia zacznie się wydobywać ciepła para. Drugie naciśnięcie uruchamia jonizator, wyświetlacz pokazuje symbol PLASMA . Trzecie dotknięcie wyłącza funkcję ogrzewania. Czwarte dotknięcie wyłącza funkcję jonizacji.

- **Automatyczne wyłączenie:** Gdy poziom wody w zbiorniku spadnie poniżej minimum, nawilżacz automatycznie przerwie pracę i wyemituje 3 sygnały dźwiękowe (bez sygnałów dźwiękowych w trybie NIGHT). Na wyświetlaczu będzie widoczny tylko symbol braku wody . Napełnij zbiornik i włącz nawilżacz.

ROZWIĄZYWANIE PROBLEMÓW

Problem	Możliwe przyczyny	Rozwiązania
Po włączeniu urządzenia lampka zasilania nie świeci się.	Nawilżacz nie jest podłączony do zasilania.	Podłącz nawilżacz do gniazdka sieci elektrycznej.
	Przewód zasilający jest uszkodzony.	Natychmiast odłącz zasilacz i skontaktuj się z działem obsługi klienta.
	Nawilżacz jest uszkodzony lub nie działa prawidłowo.	Naciśnij przycisk zasilania, aby go włączyć.
Po włączeniu urządzenia lampka zasilania świeci się, ale nie widać pary.	Nawilżacz nie jest włączony.	Naciśnij przycisk zasilania, aby go włączyć.
	W pomieszczeniu panuje wilgotność ustawiona w nawilżaczu.	Zwiększ nastawę wilgotności lub zmień tryb.
Świeci się wskaźnik braku wody.	Nie ma wody w zbiorniku.	Napełnij zbiornik wodą i odczekaj co najmniej 1 minutę.
	Niski poziom wody.	
	Poziom wody jest za niski i woda nie dociera do komory parownika.	Odczekaj co najmniej 1 minutę.
	Zbiornik wody nie jest prawidłowo ustawiony.	Sprawdź położenie zbiornika na podstawie.
	Nawilżacz stoi na nierównej powierzchni	Sprawdź ustawienie nawilżacza.

PL

Z nawilżacza wydobywa się nietypowy zapach	Pierwsze użycie nowego nawilżacza.	Wyjmij zbiornik na wodę, otwórz pokrywę i pozostaw urządzenie na 12 godzin w chłodnym miejscu.
	Woda jest zanieczyszczona lub zbyt długo nie była zmieniana.	Wymyj zbiornik i napełnij go czystą wodą.
	Resztki olejku zapachowego pozostałe na bawełnie.	Wyjmij bawełnę, wypłucz ją w czystej wodzie i pozostaw do wyschnięcia.
Nawilżacz wydaje głośny lub nietypowy dźwięk.	Przy zbyt niskim poziomie wody w zbiorniku zachodzi zjawisko rezonansu.	Napełnij zbiornik wodą.
	Nawilżacz stoi na niestabilnej powierzchni.	Ustaw nawilżacz na stabilnej, płaskiej powierzchni.
	Zbiornik na wodę jest ustawiony nieprawidłowo.	Wyłącz nawilżacz, odłącz go od zasilania, a następnie wyrównaj pokrywę zbiornika wody z otworem w komorze wewnętrznej.
	Nawilżacz działa nieprawidłowo.	Natychmiast odłącz zasilacz i skontaktuj się z działem obsługi klienta.

PL

Wydajność nawilżania jest zbyt niska.	W pomieszczeniu występuje naturalna lub sztuczna wymiana powietrza, która zakłóca wzrost wilgotności względnej.	Sprawdź, czy drzwi i okna są zamknięte. Upewnij się, że w pomieszczeniu nie jest włączona klimatyzacja.
	Kratki wlotu powietrza i dysza mogą być niedrożne.	Udrożnij kratki i dyszę.
	Zbyt dużo kamienia w zbiorniku na wodę.	Wyczyść przetwornik.
	Wybrany poziom intensywności nawilżania jest zbyt niski.	Zwiększ poziom intensywności nawilżania. Zwiększ nastawę wilgotności.
	Woda w zbiorniku jest zanieczyszczona lub za długo nie była zmieniana.	Wymyj zbiornik i napełnij czystą, słodką wodą.
Wilgotność w pomieszczeniu jest zbyt wysoka.	Nawilżacz pracuje w trybie CONTINUOUS.	Zmień tryb.
	Nastawa wilgotności jest zbyt wysoka.	Wybierz niższą nastawę wilgotności.
	Pomieszczenie nie jest dobrze wentylowane.	Otwórz okno, aby zapewnić odpowiedni przepływ powietrza dla nawilżacza lub przenieś nawilżacz do lepiej wentylowanego pomieszczenia.
	Nadmiar wody rozlał się podczas napełniania zbiornika lub ustawiania zbiornika z powrotem na podstawie.	Przed wymianą zbiornika wytrzyj nadmiar wody z górnej i dolnej części podstawy.
W pomieszczeniu występuje kondensacja.	Temperatura w pomieszczeniu jest zbyt niska.	Włącz ogrzewanie w pomieszczeniu.

Para przestaje nagle wydobywać się z nawilżacza.	Upłynął zaprogramowany czas działania.	Włącz nawilżacz.
	Świeci się wskaźnik braku wody.	Napełnij zbiornik wodą.
	Ustawiony poziom wilgotności został osiągnięty.	Wyłącz nawilżacz lub zwiększ nastawę wilgotności.
Wyświetlany jest nieprawidłowy poziom wilgotności.	Pomieszczenie jest większe niż efektywny zasięg nawilżacza.	Przenieś nawilżacz do pomieszczenia o odpowiedniej wielkości.
	Zawilgotnienie czujnika wilgotności.	Wyłącz nawilżacz i odczekaj, aż czujnik wilgotności całkowicie wyschnie.
	Dysza jest skierowana w stronę czujnika wilgotności.	Obróć dyszę tak, aby była skierowana w kierunku przeciwnym do czujnika wilgotności.
	Czujnik wilgotności jest uszkodzony.	Skontaktuj się z działem obsługi klienta.
Panel sterowania nie działa.	Próbujesz obsługiwać panel sterowania mokrymi dłońmi.	Podczas obsługi panelu sterowania dłonie powinny być suche.
	Nawilżacz działa nieprawidłowo.	Skontaktuj się z działem obsługi klienta.
Wokół nawilżacza pojawia się biały pył.	Używasz wody o wysokiej zawartości minerałów.	Używaj w nawilżaczu wody destylowanej. Jeśli woda destylowana nie jest dostępna, użyj wody oczyszczonej lub filtrowanej.
	Nawilżacz nie został prawidłowo wyczyszczony po ostatnim użyciu.	Wyczyść nawilżacz.

PL

Para wydobywa się z podstawy.	Zbiornik na wodę nie jest ustawiony prawidłowo.	Wyłącz nawilżacz, odłącz go od zasilania, a następnie wyrównaj pokrywę zbiornika wody z otworem w komorze wewnętrznej.
Para wydobywa się z nasady dyszy.	Między dyszą a zbiornikiem wody znajdują się otwory.	Ponownie załóż pokrywę i sprawdź, czy dysza jest dobrze podłączona do pokrywy.
Funkcja ciepłej pary nie wytwarza ciepłej pary.	Nawilżacz rozgrzewa się.	Odczekaj kilka minut.
	Pary jest za mało, aby czuć ciepło. Temperatura w pomieszczeniu jest zbyt niska i para może zbyt szybko się ochładzać.	Zwiększ poziom intensywności nawilżania. Zwiększ poziom intensywności nawilżania i wyłącz ogrzewanie w pomieszczeniu.
Wyświetlacz pokazuje kod błędu EF.	Poziom wody w zasobniku jest za wysoki.	Zdejmij zbiornik i wylej wodę z podstawy. Sprawdź wylot wody w zbiorniku i usuń z niego zabrudzenia, które doprowadziły do wycieku. Jeśli nie ma wycieków, ustaw zbiornik na podstawie.

Wymienione poniżej zjawiska nie są uważane za nieprawidłowe działanie:

- Jeśli woda jest bardzo twarda (zawiera bardzo dużo minerałów), nawilżacz może wytwarzać biały pył. To nie jest usterka. Rozwiązaniem jest częstsze czyszczenie filtra lub użycie miękkiej wody.
- W pobliżu nawilżacza słychać odgłosy przypominające gotowanie wody. To normalne zjawisko.
- Nawilżacz pracuje bardzo cicho, ale nie jest bezgłośny. Poziom hałasu poniżej 35 dB(A) jest uważany za normalny.

KONSERWACJA

Jeśli woda jest twarda, czyli zawiera zbyt dużo związków wapnia i magnezu, może powodować problem „białego proszku” i pozostawiać grube osady na powierzchni zbiornika, na przetworniku i wewnątrz zbiornika wody. Kamień na powierzchni przetwornika może doprowadzić do nieprawidłowego działania nawilżacza.

Używaj zimnej wody przegotowanej lub wody destylowanej.

Co trzy dni wymieniaj wodę w zbiorniku. Przed ponownym napełnieniem wypłucz go w wodzie z kranu lub umyj z użyciem środków czyszczących, jeśli jest to wymagane przez producenta. Usuń wszelki kamień, osady i warstwę filmu wewnątrz i na zewnątrz zbiornika, a następnie wytrzyj wszystkie powierzchnie do sucha.

Przed odłożeniem do przechowywania opróżnij nawilżacz z wody i umyj go. Upewnij się, że wszystkie części są całkowicie suche. Przed kolejnym użyciem nawilżacza umyj go.

CZYSZCZENIE PRZETWORNIKA

- Umyj czystą wodą, a w przypadku osadów kamienia wodą z dodatkiem kwasu cytrynowego.
- Usuń kamień z powierzchni.
- Przepłucz przetwornik czystą wodą.

CZYSZCZENIE ZASOBNIKA

- Umyj zasobnik na wodę miękką szmatką, w przypadku osadów kamienia użyj wody z dodatkiem kwasu cytrynowego.
- Jeśli kamień osadził się na wyłączniku bezpieczeństwa, skrop go roztworem kwasu cytrynowego, odczekaj 2–5 minut i wyczyść szczotką.
- Wypłucz zbiornik czystą wodą.

CZYSZCZENIE FILTRA CERAMICZNEGO

- Po okresie odpowiadającym odparowaniu 1000 l wody wyczyść i aktywuj filtr ceramiczny. Długość tego okresu zależy od jakości wody. Jeśli filtr ceramiczny jest brudny, należy go czyścić częściej.
- Można go zanurzyć w occie na 5 minut, a następnie spłukać wodą.
- Następnie wystaw filtr na słońce na 4–6 godzin, aby wyszechnął.

PL



GWARANCJA

Firma Wilfa obejmuje ten produkt 5-letnią gwarancją od daty zakupu. Gwarancja obejmuje wady produkcyjne lub usterki wynikłe w okresie gwarancji. W przypadku roszczeń z tytułu gwarancji dowodem dla sprzedawcy jest paragon lub inny dokument potwierdzający zakup.

Gwarancja obejmuje wyłącznie produkty zakupione i używane na potrzeby indywidualnych gospodarstw domowych. Komercyjna eksploatacja produktu powoduje unieważnienie gwarancji. Gwarancja zostanie unieważniona w przypadku niewłaściwego używania produktu, niedbałości, postępowania niezgodnego z instrukcjami podanymi przez firmę Wilfa, a także w przypadku modyfikacji produktu lub jego nieautoryzowanej naprawy. Gwarancja nie obejmuje ponadto normalnego zużycia, użycia niezgodnego z przeznaczeniem, braku konserwacji, podłączenia do nieprawidłowego napięcia elektrycznego oraz:

PL

- Usuwania kamienia niezgodnie z instrukcją obsługi
- Przeciążenia produktu
- Części, które zużywają się w wyniku normalnej eksploatacji
- Części, które należy regularnie wymieniać (np. filtr, akumulator itp.)

DANE TECHNICZNE PRODUKTU

220 V~240 V~50/60 Hz

4,3L

110W

350ml/H

POMOC TECHNICZNA I CZĘŚCI ZAMIENNE

Aby uzyskać pomoc techniczną, odwiedź stronę obsługi klienta/pomocy technicznej w naszej witrynie **wilfa.com**. Znajdziesz tam często zadawane pytania, listy części zamiennych, porady i wskazówki oraz wszystkie dane kontaktowe.

MOŻLIWOŚĆ RECYKLINGU



Ten znak wskazuje, że w Unii Europejskiej to urządzenie nie może być wyrzucane wraz z odpadami z gospodarstw domowych. Aby zapobiec możliwemu skażeniu środowiska lub zagrożeniom dla zdrowia ludzi z uwagi na niekontrolowaną utylizację odpadów, należy odpowiedzialnie przekazać je do recyklingu w celu promocji zrównoważonej gospodarki zasobami materiałowymi w zakresie ponownego użycia. Aby pozbyć się urządzenia po okresie eksploatacji, należy skorzystać z właściwego punktu zbiórki lub skontaktować się ze sprzedawcą, od którego kupiono produkt. W ten sposób produkt zostanie bezpłatnie przekazany do recyklingu bezpiecznego dla środowiska.

PL

FR

SOMMAIRE

138	CONSIGNES DE SÉCURITÉ IMPORTANTES
142	APERÇU DU PRODUIT
143	AVANT UTILISATION
143	UTILISATION
145	DÉPANNAGE
149	ENTRETIEN
152	GARANTIE
153	CARACTÉRISTIQUES DU PRODUIT
153	ASSISTANCE ET PIÈCES DÉTACHÉES
153	RECYCLAGE

FR

CONSIGNES DE SÉCURITÉ IMPORTANTES

- Suivre toutes les précautions de sécurité énumérées ci-dessous pour votre sécurité et pour réduire le risque de blessure ou de choc électrique.
- Cet humidificateur peut être utilisé par des enfants à partir de huit ans et des personnes en situation de handicap physique, mental ou sensoriel ou encore manquant de connaissances et d'expérience, si elles sont surveillées ou ont reçu des instructions sur l'utilisation sûre de l'humidificateur, et si elles ont conscience des risques inhérents. Interdire aux enfants de jouer avec l'humidificateur. Les enfants ne doivent pas procéder au nettoyage ni à la maintenance de l'appareil sans surveillance.
- Vérifier que la tension du secteur est identique à celle indiquée sur la plaque signalétique de l'humidificateur avant de s'en servir.
- Toujours placer l'humidificateur sur une surface solide, plane et nivelée. Éviter toute exposition à la lumière directe du soleil et toujours le tenir à l'écart des murs et des sources de chaleur telles que les poêles, les radiateurs, etc. **Avertissement** : L'humidificateur peut ne pas fonctionner correctement s'il n'est pas placé sur une surface plane.
- Ne pas insérer ou retirer la prise électrique de l'humidificateur avec les mains mouillées.
- Si le câble du secteur est endommagé, le faire remplacer par le fabricant, un technicien de service

ou une autre personne dotée de compétences similaires pour éviter tout danger.

- Pour réduire le risque de choc électrique, ne pas retirer les vis. L'humidificateur ne comprend aucune pièce réparable par l'utilisateur. Confier tous les travaux de maintenance à du personnel qualifié.
- Remplir le réservoir d'eau fraîche, distillée ou déminéralisée. Ne pas déverser d'autres liquides dans le réservoir d'eau ou le bac à eau. Ne pas faire fonctionner l'humidificateur en l'absence d'eau dans le réservoir ou le bac à eau.
- Ne pas secouer l'humidificateur, au risque de provoquer un déversement d'eau dans la base de l'humidificateur.
- Ne jamais toucher l'eau ou les composants pendant le fonctionnement de l'humidificateur.
- En cas d'odeur inhabituelle lors de l'utilisation comme décrit dans ce manuel, éteindre l'humidificateur, le débrancher et le faire examiner par votre revendeur.
- Ne pas verser d'eau chaude dans le réservoir, c'est-à-dire à une température supérieure à 40 °C.
- Ne pas plonger l'humidificateur, le câble d'alimentation ou la prise dans de l'eau ou d'autres liquides.

- Ne jamais employer d'outil dur pour gratter la surface du transducteur. L'humidificateur doit être nettoyé régulièrement. Pour ce faire, se reporter aux instructions de nettoyage de ce manuel.
- Tout déversement de liquide dans l'humidificateur peut causer de graves dommages. Si cela arrive, le mettre immédiatement hors tension. Débrancher la fiche secteur et contacter le revendeur.
- Débrancher l'humidificateur de l'alimentation électrique lorsqu'il n'est pas utilisé et avant le nettoyage.
- S'assurer que le câble secteur ne touche pas de surface chaude et qu'il ne dépasse pas le bord d'une table.
- Ne jamais utiliser cet humidificateur dans une pièce où sont utilisés des produits aérosols (sprays) ou dans une pièce dans laquelle est administré de l'oxygène.
- Ne pas placer de vêtements ou de serviettes sur l'humidificateur. Une obstruction de la buse peut entraîner un dysfonctionnement de l'humidificateur.
- Pour déplacer l'humidificateur, le soulever par la base et non par le réservoir d'eau.
- Ne pas utiliser l'humidificateur si l'air de la pièce est déjà suffisamment humide.

- Le taux d'humidité relative idéal pour le confort humain se situe en réalité entre 45 % et 65 %. Une humidité excessive apparaît sous forme de condensation sur les surfaces froides ou les parois froides de la pièce. Pour mesurer correctement l'humidité de la pièce, utiliser un hygromètre disponible dans la plupart des magasins spécialisés et des hypermarchés.
- Cet appareil est conçu pour un usage domestique intérieur uniquement, et non pour une utilisation commerciale ou industrielle.
- Les micro-organismes qui peuvent être présents dans l'eau ou dans l'environnement dans lequel l'appareil est utilisé ou stocké peuvent se développer dans le réservoir d'eau et être expulsés dans l'air, ce qui entraîne des risques très graves pour la santé si l'eau n'est pas renouvelée, et le réservoir n'est pas correctement nettoyé tous les 3 jours.
- Tenir l'appareil hors de portée des enfants. La vapeur et l'eau bouillante peuvent provoquer des brûlures.
- Ne jamais laisser d'eau dans le réservoir lorsque l'appareil n'est pas utilisé.
- Nettoyer l'eau tous les trois jours.



APERÇU DU PRODUIT

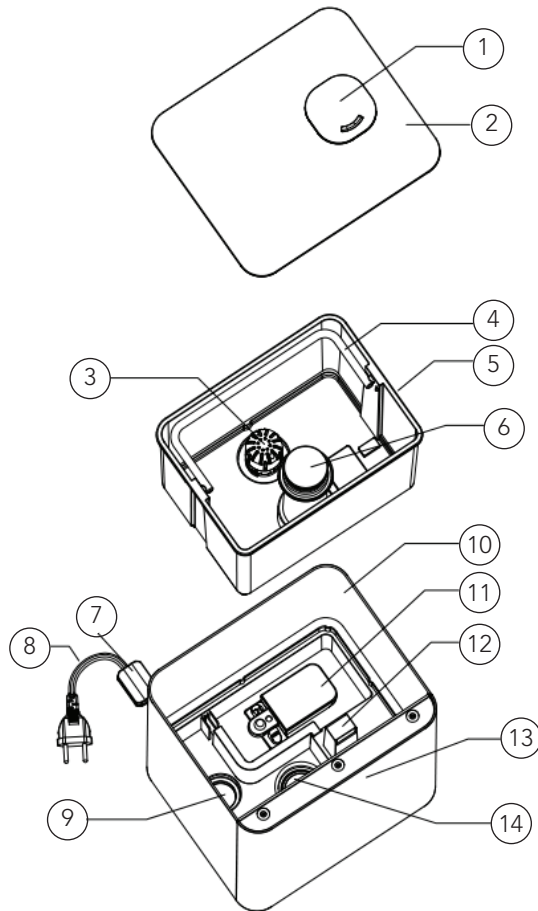

FR

- | | | | |
|----|-----------------|-----|-----------------------|
| 1. | Buse | 8. | Cordon d'alimentation |
| 2. | Capot supérieur | 9. | Chauffage PTC |
| 3. | Filtre | 10. | Capot extérieur |
| 4. | Poignée | 11. | Bouée |
| 5. | Réservoir d'eau | 12. | Sortie d'air |
| 6. | Bloc de brume | 13. | Zone de contrôle |
| 7. | Capteur | 14. | Transducteur |

VUE D'ENSEMBLE – AFFICHAGE



VUE D'ENSEMBLE – PANNEAU DE COMMANDE



ON/OFF



MAX/MIN



HUMID[*]



TIMER







HEAT/IONS

AVANT UTILISATION





- Placer l'humidificateur dans la pièce 30 minutes avant de le démarrer.
- Il est recommandé d'utiliser l'humidificateur lorsque la température est inférieure à 20 °C et que l'humidité relative est inférieure à 80 %.
- Utiliser de l'eau claire n'excédant pas les 40 °C.
- Vérifier le bac à eau, s'assurer qu'il est limpide.
- Placer l'humidificateur sur une surface plane.

UTILISATION

- Retirer le couvercle supérieur, remplir le réservoir d'eau et remettre le couvercle supérieur. Autrement, sortir le réservoir d'eau, le remplir d'eau et remettre le réservoir d'eau dans la base principale.
- Vérifier si la tension nominale correspond à la tension d'entrée et la brancher dans la prise. L'écran s'allume et l'avertisseur retentit une fois. Une seconde plus tard, l'écran s'éteint et l'humidificateur est en mode veille.
- Appuyer sur le bouton Marche  et l'humidificateur démarre au niveau 2 de sortie de vapeur. L'écran affiche l'humidité actuelle, puis affiche le niveau de sortie de vapeur 2 après 15 secondes. Une minute plus tard, il revient en arrière pour afficher à nouveau l'humidité actuelle et se répète de façon cyclique.
- Appuyer sur le bouton MAX/MIN . Vous pouvez choisir entre 3 niveaux de vitesses de sortie de vapeur. Le chiffre correspondant apparaîtra à l'écran. 1 : faible, 2 : moyen et 3 : élevé. Lorsque l'humidité actuelle s'affiche à l'écran, appuyer  une fois sur pour vérifier le niveau actuel de sortie de la vapeur et deux fois  pour sélectionner un autre niveau de sortie de la vapeur.
- **Humidité constante** : Appuyer sur le bouton Humidité  une fois pour augmenter l'humidité par incréments de 5 %. Une fois à 90 % d'HR, appuyer à nouveau sur le bouton et l'écran affiche « Co ». Hors d'utilisation pendant

FR

trois secondes, il quitte les paramètres d'humidité. Après avoir réglé l'humidité souhaitée, l'humidificateur la conservera en mémoire et confirmera en clignotant dans les trois secondes. Une fois que l'écran affiche l'humidité actuelle, les paramètres sont définis. Une minute plus tard, il revient pour indiquer à nouveau l'humidité souhaitée en clignotant lentement et se répète de façon cyclique pour indiquer l'humidité actuelle et l'humidité souhaitée, et le minuteur s'il est réglé.

- Lorsque le réglage de l'humidité est de 16 % d'HR supérieur à l'humidité actuelle, l'appareil fonctionne avec le niveau de sortie de vapeur 3.
- Lorsque le réglage de l'humidité est de 10 % ~ 15 % d'HR supérieur à l'humidité actuelle, l'humidificateur fonctionne au niveau 2.
- Lorsque le réglage de l'humidité est de 1 % ~ 9 % d'HR supérieur à l'humidité actuelle, l'humidificateur fonctionne au niveau 1.
- Lorsque le réglage de l'humidité est 1 % d'HR inférieur à l'humidité actuelle, l'humidificateur passe en mode veille.
- Une fois que le réglage de l'humidité est supérieur à celui de l'humidité actuelle, l'humidificateur reprendra le mode de fonctionnement précédent jusqu'à ce que le niveau d'eau soit à sec.
- La vitesse de sortie de vapeur est réglable en mode humidité constante.
- **Mode nuit** : Appuyer longuement sur le bouton Humidité pendant deux secondes pour éteindre l'écran. Appuyer sur n'importe quel bouton pour activer l'écran. Appuyer à nouveau sur le bouton pour faire fonctionner l'appareil. Si l'écran est allumé sans autre utilisation, il s'éteint au bout de 15 secondes. Appuyer à nouveau longuement sur le bouton Humidité pour quitter le mode nuit.
- **Minuterie** : Il existe 12 réglages de minuterie : 1,2,3,4,5,6,7,8,9,10,11,12 heures. Appuyer sur le symbole « MINUTERIE » , l'écran LED affichera le réglage souhaité de la minuterie, par exemple « 01 ». Appuyer jusqu'à ce que « -- -- » apparaisse sur l'écran LED, le réglage de la minuterie est annulé. Sans fonctionnement 3 secondes après avoir réglé le temps souhaité, la minuterie cesse de clignoter, ce qui signifie que le réglage de la minuterie est réussi. L'écran affiche l'humidité actuelle après une minute. La minuterie indique le temps restant toutes les minutes et diminue d'une heure, c'est-à-dire que si le minuteur est réglé sur 12 heures, l'écran LED indique 11 après 1 heure. L'humidificateur cesse automatiquement de fonctionner une fois le temps écoulé. Il existe un raccourci pour le réglage de la minuterie. Appuyer longuement sur la touche de minuterie pendant deux secondes pour annuler le réglage de la minuterie.
- **Désinfection**  : Premier appui pour démarrer la fonction de chauffage, l'écran affiche le symbole CHAUFFAGE . La vapeur chaude s'échappera au bout de 10 à 15 minutes. Deuxième appui, pour démarrer la fonction PLASMA, l'écran affiche le symbole PLASMA , le générateur de PLASMA fonctionne également. Troisième appui pour interrompre la fonction de chauffage. Quatrième appui pour interrompre la fonction plasma.

- **Arrêt automatique** : Une fois que l'eau dans le bassin n'est pas suffisante pour que l'humidificateur continue de fonctionner, l'humidificateur s'arrête automatiquement et émet 3 signaux sonores (silencieux en mode NIGHT (NUIT)). L'écran affiche uniquement le symbole  de manque d'eau. Remplir le réservoir d'eau et allumer l'humidificateur pour le laisser fonctionner à nouveau.

DÉPANNAGE

Problème	Causes possibles	Solutions
Le voyant d'alimentation est éteint lorsque l'appareil est allumé.	L'humidificateur n'est pas branché.	Brancher l'humidificateur à une prise de courant.
	Le cordon d'alimentation est endommagé.	Cesser immédiatement d'utiliser l'appareil et contacter le Service clients.
	L'humidificateur est défectueux ou ne fonctionne pas correctement.	Appuyer sur le bouton pour l'allumer.
Le voyant d'alimentation est allumé à la mise sous tension, mais aucune vapeur ne s'échappe.	L'humidificateur n'est pas allumé.	Appuyer sur le bouton marche pour l'allumer.
	L'humidité cible est atteinte.	Augmenter l'humidité cible ou changer de mode.
Le témoin de manque d'eau est allumé.	Pas d'eau dans le réservoir.	Remplir le réservoir d'eau pendant au moins une minute.
	Le niveau d'eau est trop bas.	
	Le niveau d'eau requis n'a pas encore atteint le compartiment de vaporisation.	Attendre au moins une minute.
	Le réservoir d'eau n'est pas bien positionné.	Vérifier le positionnement du réservoir sur la base.
	L'humidificateur n'est pas sur une surface plane	Vérifier le positionnement de l'humidificateur.

FR

L'humidificateur émet une odeur inhabituelle	L'humidificateur est neuf.	Sortir le réservoir d'eau, ouvrir le couvercle et le laisser refroidir pendant 12 heures.
	Eau sale ou trop ancienne.	Nettoyer le réservoir d'eau, le remplir d'eau claire.
	Odeur résiduelle de la diffusion d'huile aromatique sur le coton aromatique.	Retirer le coton aromatique, le rincer à l'eau claire et le laisser sécher.
L'humidificateur émet un son fort ou inhabituel.	Résonant dans le réservoir d'eau lorsque l'eau est trop faible.	Remplir le réservoir d'eau.
	L'humidificateur se trouve sur une surface instable.	Déplacer l'humidificateur sur une surface plane et stable.
	Le réservoir d'eau est mal positionné.	Éteindre et débrancher l'humidificateur, puis aligner le couvercle du réservoir d'eau avec son ouverture respective dans la chambre intérieure.
	L'humidificateur ne fonctionne pas correctement.	Cesser immédiatement d'utiliser l'appareil et contacter le Service clients.
La capacité d'humidification est trop faible.	L'air de la pièce est renouvelé de manière naturelle ou artificielle, ce qui interfère avec l'augmentation de l'humidité relative.	Vérifier que les portes et les fenêtres sont fermées. Vérifier si la climatisation ne fonctionne pas dans la pièce.
	Les grilles d'entrée d'air et la buse peuvent être obstruées.	Retirer tous les éléments bloquants des grilles et de la buse.
	Trop de tartre dans le bac à eau.	Nettoyer le transducteur.
	Le taux d'humidité sélectionné est trop faible.	Augmenter la vitesse de sortie de vapeur. Augmenter le taux d'humidité.
	L'eau est trop sale ou restée trop longtemps dans le réservoir.	Nettoyer le réservoir d'eau, remplacer l'eau par de l'eau claire.

L'humidité ambiante est trop élevée.	L'humidificateur fonctionne en MODE CONTINU.	Changer le mode.
	L'humidité cible est trop élevée.	Sélectionner un taux d'humidité relative cible inférieur.
	La pièce n'est pas bien ventilée.	Ouvrir une fenêtre pour assurer un flux d'air approprié pour votre humidificateur ou déplacer l'humidificateur dans une pièce mieux ventilée.
	Le réservoir d'eau excédentaire s'est renversé lors du remplissage du réservoir d'eau ou du remplacement du réservoir d'eau sur la base.	Essuyer l'excès d'eau du haut et du bas de la base avant de remplacer le réservoir d'eau.
Présence de condensation dans la pièce.	La température ambiante est trop basse.	Chauffer la pièce.
	La durée programmée du minuteur est écoulée.	Allumer l'humidificateur.
	Le témoin de manque d'eau est allumé.	Remplir le réservoir d'eau.
Affichage d'un niveau d'humidité incorrect.	Le niveau d'humidité cible est atteint.	Éteindre l'humidificateur ou augmenter l'humidité cible.
	La pièce est plus grande que la plage effective de l'humidificateur.	Déplacer l'humidificateur dans une pièce de taille adaptée.
	De l'humidité s'est accumulée à l'intérieur du capteur d'humidité.	Éteindre l'humidificateur et laisser le capteur d'humidité sécher complètement à l'air libre avant de reprendre l'utilisation.
	La buse est orientée dans le sens du capteur d'humidité.	Tourner la buse de sorte qu'elle soit orientée à l'opposé du capteur d'humidité.
	Le capteur d'humidité est cassé ou défectueux.	Contactez le Service clients.

Le panneau de commande ne fonctionne pas.	Les mains sont trop humides lors de l'utilisation du panneau de commande.	Garder les mains sèches en utilisant le panneau de commande.
	L'humidificateur est défectueux.	Contacter le Service clients.
De la poussière blanche apparaît autour de l'humidificateur.	L'eau utilisée présente une forte teneur en minéraux.	Utiliser de l'eau distillée avec l'humidificateur. Si vous ne disposez pas d'eau distillée, utiliser de l'eau purifiée ou filtrée.
	L'humidificateur n'a pas été correctement nettoyé après la dernière utilisation.	Nettoyer l'humidificateur.
De la vapeur sort de la base.	Le réservoir d'eau n'est pas positionné correctement.	Éteindre et débrancher l'humidificateur, puis aligner le couvercle du réservoir d'eau avec son ouverture respective dans la chambre intérieure.
De la vapeur d'eau s'échappe de la buse.	Il y a des ouvertures entre la buse et le réservoir d'eau.	Repositionner le couvercle et vérifier si la buse est bien branchée dans le couvercle.
La fonction de vapeur chaude ne produit pas de vapeur chaude.	L'humidificateur est en phase de préchauffage.	Attendre quelques minutes jusqu'à la fin de la phase.
	La vapeur est trop fine pour sentir la chaleur.	Augmenter la vitesse.
	La température ambiante est trop froide et la vapeur peut refroidir trop rapidement.	Augmenter le niveau de vitesse et chauffer la pièce.
L'écran affiche le code d'erreur EF.	Trop d'eau dans le bac à eau.	Retirer le réservoir d'eau et vider l'eau de la base. Vérifier et nettoyer les particules à la sortie d'eau du réservoir d'eau qui ont entraîné des fuites. S'il n'y a pas de fuite, le remettre dans la base.

Les aspects suivants ne sont pas considérés comme un dysfonctionnement :

- Si votre eau est très dure (contenant des niveaux anormalement élevés de minéraux), l'humidificateur peut produire de la poussière blanche. Ce n'est pas un dysfonctionnement. La solution serait de nettoyer le filtre plus souvent ou d'utiliser de l'eau plus douce.
- Si vous vous tenez tout près de l'humidificateur, vous entendrez le gargouillement de l'eau. Cela est normal.
- L'humidificateur fonctionne très silencieusement, sans être complètement silencieux. Les niveaux de bruit inférieurs à 35 dB(A) sont considérés comme normaux.

ENTRETIEN

Si l'eau est dure, ce qui signifie que l'eau contient trop de calcium et de magnésium, cela peut provoquer un problème de « poudre blanche » et laisser des dépôts calcaires à la surface du bac d'eau, du transducteur et de la surface intérieure du réservoir d'eau. Le tartre sur la surface du transducteur entraînera un dysfonctionnement de l'humidificateur.

Utiliser de l'eau bouillie froide ou distillée.

Vider le réservoir et le remplir tous les trois jours. Avant le remplissage, le nettoyer avec de l'eau du robinet fraîche ou des agents nettoyants si le fabricant l'exige. Retirer tout calcaire, dépôt ou film qui s'est formé sur les côtés du réservoir ou sur les surfaces intérieures et essuyer toutes les surfaces pour les sécher.

Vider et nettoyer l'humidificateur avant de le ranger. S'assurer que toutes les pièces sont complètement sèches. Nettoyer l'humidificateur avant la prochaine utilisation.

COMMENT NETTOYER LE TRANSDUCTEUR

- Nettoyer à l'eau propre ou de l'acide citrique s'il y a du tartre.
- Brosser le tartre de la surface.
- Rincer le transducteur à l'eau claire.

COMMENT NETTOYER LE BAC

- Nettoyer le bac à eau avec un chiffon doux ou utiliser de l'acide citrique s'il contient du tartre.
- Si l'interrupteur de sécurité est recouvert de tartre, y ajouter un peu d'acide citrique pendant 2 à 5 minutes, puis le nettoyer à l'aide d'une brosse.
- Rincer le réservoir d'eau à l'eau claire.

NETTOYAGE DU FILTRE EN CÉRAMIQUE

- Nettoyer et activer la bille en céramique après avoir utilisé 1 000 l d'eau. En fonction de la qualité de l'eau. Si la bille en céramique est sale, elle doit être nettoyée plus fréquemment.
- Elle peut être trempée dans du vinaigre pendant 5 minutes, puis rincée à l'eau.
- Placer le filtre au soleil pendant 4 à 6 heures pour le sécher.

FR



GARANTIE

Wilfa offre une garantie de 5 ans sur ce produit à compter de la date d'achat. La garantie prend en charge les anomalies ou défauts de production survenant durant la période de garantie. Le reçu d'achat constitue votre preuve d'achat pour le revendeur en cas de recours à la garantie.

La garantie n'est valide que sur les produits achetés et utilisés pour un usage domestique. Elle n'est pas valide en cas d'utilisation commerciale du produit. La garantie ne s'applique pas en cas de mauvaise utilisation du produit, de négligence, de non-respect des consignes de Wilfa, de modification ou de réparation non autorisée. La garantie ne s'applique pas non plus en cas d'usure naturelle du produit, de mauvaise utilisation, de défaut d'entretien ou d'utilisation d'une tension électrique non adaptée ou :

- Détartrage non conforme aux instructions du mode d'emploi
- En cas de surcharge du produit
- Aux pièces concernées par une usure naturelle
- Aux pièces devant être remplacées régulièrement (par exemple, filtre, pile, etc.)

FR

CARACTÉRISTIQUES DU PRODUIT

220 V~240 V~50/60 Hz

4,3L

110W

350ml/H

ASSISTANCE ET PIÈCES DÉTACHÉES

Pour toute demande d'assistance, consulter le site **wilfa.com** et la page de notre service client/d'assistance. Cette page propose des réponses aux questions les plus fréquentes, des informations sur les pièces détachées, des conseils et astuces ainsi que toutes nos coordonnées.

RECYCLAGE



Ce marquage indique que l'élimination de ce produit avec les déchets ménagers est proscrite dans toute l'Union européenne. Pour éviter tout impact négatif sur l'environnement ou la santé humaine en raison d'une élimination inadéquate des déchets, recycler l'appareil de manière responsable, afin d'encourager la réutilisation durable des ressources matérielles. Pour retourner l'appareil usagé, recourir aux systèmes de retour et de collecte, ou contacter le revendeur auprès duquel le produit a été acheté. Celui-ci pourra reprendre le produit pour un recyclage gratuit, respectueux de l'environnement.

FR

IT

SOMMARIO

156	IMPORTANTI ISTRUZIONI DI SICUREZZA
160	COMPONENTI DELLA MACCHINA
161	PRIMA DELL'UTILIZZO
161	USO
163	RISOLUZIONE DEI PROBLEMI
168	MANUTENZIONE
170	GARANZIA
171	SPECIFICHE DEL PRODOTTO
171	ASSISTENZA E RICAMBI
171	RICICLABILITÀ

IT

IMPORTANTI ISTRUZIONI DI SICUREZZA

- Seguire tutte le precauzioni elencate di seguito per la sicurezza e per ridurre il rischio di lesioni o scosse elettriche.
- Questo umidificatore può essere utilizzato da bambini di età non inferiore a 8 anni e da persone con capacità fisiche, sensoriali o mentali ridotte, o prive di esperienza o della necessaria conoscenza, purché siano sorvegliate o abbiano ricevuto istruzioni concernenti l'uso sicuro dell'umidificatore e ne comprendano i pericoli. I bambini non devono giocare con l'umidificatore. La pulizia e la manutenzione da parte dell'utente non devono essere effettuate da bambini non sorvegliati.
- Prima di utilizzare l'umidificatore, assicurarsi che la tensione dell'alimentazione elettrica corrisponda a quella indicata sulla targhetta dei dati nominali dell'umidificatore.
- Posizionare sempre l'umidificatore su una superficie solida, piatta e piana. Evitare l'esposizione alla luce diretta del sole e tenerlo sempre lontano da pareti e fonti di calore come stufe, radiatori, ecc. **Avvertenza:** L'umidificatore potrebbe non funzionare correttamente se non è posizionato su una superficie piana.
- Non collegare o scollegare la spina elettrica dell'umidificatore con le mani bagnate.

- Se il cavo di alimentazione è danneggiato, la sostituzione spetta al produttore, a un suo addetto all'assistenza o a un tecnico ugualmente qualificato al fine di evitare pericoli.
- Per ridurre il rischio di scosse elettriche, non rimuovere le viti. L'umidificatore non contiene componenti riparabili dall'utente. Tutti gli interventi di manutenzione devono essere eseguiti da personale qualificato.
- Riempire il serbatoio con acqua dolce, distillata o demineralizzata. Non far cadere altri liquidi nel serbatoio o nella vaschetta dell'acqua. Non mettere in funzione l'umidificatore quando non c'è acqua nel serbatoio o nella vaschetta dell'acqua.
- Non scuotere l'umidificatore in quanto questo gesto potrebbe causare la fuoriuscita di acqua dalla base dello stesso.
- Non toccare mai l'acqua o i componenti mentre l'umidificatore è in funzione.
- In caso di odore insolito durante l'utilizzo come descritto nel presente manuale, spegnere l'umidificatore, scollegarlo dalla presa di corrente e farlo esaminare dal proprio rivenditore.
- Non versare acqua calda nel serbatoio, ad esempio a una temperatura superiore a 40 °C.
- Non immergere l'umidificatore, il cavo di alimentazione o la spina in acqua o in altri liquidi.

- Non raschiare mai il trasduttore con un utensile duro. L'umidificatore deve essere pulito regolarmente. A tal fine, fare riferimento alle istruzioni di pulizia contenute nel presente manuale.
- L'umidificatore può danneggiarsi gravemente se si versa del liquido al suo interno. In tal caso, scollegarlo immediatamente dalla corrente. Estrarre la spina di alimentazione e consultare il proprio rivenditore.
- Scollegare l'umidificatore dall'alimentazione quando non è in uso e prima della pulizia.
- Assicurarsi che il cavo di alimentazione non tocchi superfici calde e che non sporga dal bordo del tavolo.
- Non utilizzare mai questo umidificatore in un ambiente in cui vengono utilizzati prodotti aerosol (spray) o in un ambiente in cui viene somministrato ossigeno.
- Non posizionare indumenti o asciugamani sopra l'umidificatore. Se l'ugello è ostruito, l'umidificatore potrebbe non funzionare correttamente.
- Quando si sposta l'umidificatore, sollevarlo dalla base e non dal serbatoio dell'acqua.
- Non utilizzare l'umidificatore se l'aria nell'ambiente è già sufficientemente umida.

- Il livello ideale di umidità relativa per il comfort umano è infatti compreso tra il 45 e il 65%. L'umidità in eccesso si presenta sotto forma di condensa sulle superfici fredde o sulle pareti fredde della stanza. Per misurare correttamente l'umidità dell'ambiente, utilizzare un igrometro disponibile nella maggior parte dei negozi specializzati e degli ipermercati.
- Questo prodotto è destinato esclusivamente all'utilizzo in ambiente interno, non industriale, non commerciale; utilizzarlo solo in ambiente domestico.
- I microrganismi che possono essere presenti nell'acqua o nell'ambiente in cui l'apparecchio viene utilizzato o immagazzinato possono proliferare nel serbatoio dell'acqua ed essere soffiati nell'aria causando gravi rischi per la salute quando l'acqua non viene rinnovata e se il serbatoio non viene pulito correttamente ogni 3 giorni.
- Tenere l'apparecchio fuori dalla portata dei bambini. Il vapore e l'acqua bollente possono causare ustioni.
- Non lasciare mai acqua nel serbatoio quando l'apparecchio non è in uso.
- Sostituire l'acqua ogni tre giorni.



COMPONENTI DELLA MACCHINA

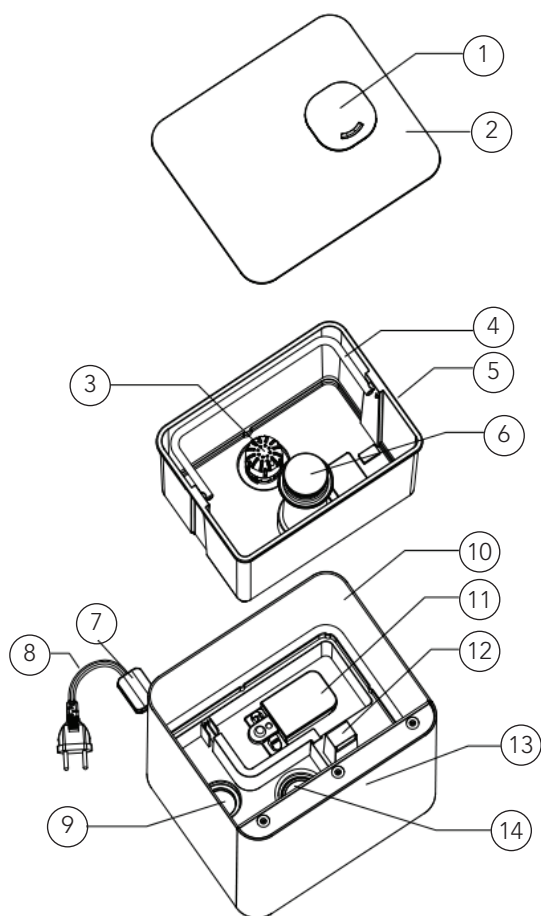

IT

- | | | | |
|----|----------------------|-----|-----------------------|
| 1. | Ugello | 8. | Cavo di alimentazione |
| 2. | Coperchio superiore | 9. | Riscaldamento PTC |
| 3. | Filtro | 10. | Copertura esterna |
| 4. | Maniglia | 11. | Buoy |
| 5. | Serbatoio dell'acqua | 12. | Uscita dell'aria |
| 6. | Blocco nebbia | 13. | Area di controllo |
| 7. | Sensore | 14. | Traduttore |

PANORAMICA - DISPLAY



PANORAMICA - PANNELLO DI CONTROLLO



ON/OFF



MAX/MIN



HUMID[*]



TIMER







HEAT/IONS

PRIMA DELL'UTILIZZO

- Posizionare l'umidificatore nell'ambiente di utilizzo 30 minuti prima di avviarlo.
- Si raccomanda di utilizzare l'umidificatore quando la temperatura è inferiore a 20 °C e l'umidità relativa (UR) è inferiore all'80%.
- Utilizzare acqua pulita a temperatura non superiore a 40 °C.
- Controllare la vaschetta dell'acqua e assicurarsi che sia pulita.
- Posizionare l'umidificatore su una superficie piana.





USO

- Rimuovere il coperchio superiore, rabboccare il serbatoio dell'acqua e rimettere il coperchio superiore. Oppure estrarre il serbatoio dell'acqua, riempirlo d'acqua e reinserirlo nella base principale.
- Verificare che la tensione nominale corrisponda alla tensione di ingresso e inserire la spina nella presa. Il display si accende e il cicalino suona una volta. 1 secondo dopo, il display si spegne e l'umidificatore è in modalità standby.
- Premere il pulsante di accensione  e l'umidificatore si avvia al livello di uscita 2 della nebulizzazione. Il display mostra l'umidità corrente e dopo 15 secondi passa a mostrare il livello di uscita 2 della nebulizzazione. 1 minuto dopo torna indietro per mostrare nuovamente l'umidità corrente, e l'informazione si ripete in modo circolare.
- Toccare il pulsante MAX/MIN  per scegliere tra 3 livelli di velocità di uscita della nebulizzazione. Sul display viene visualizzato il livello corrispondente. 1 - basso, 2 - medio e 3 - alto. Quando sul display viene visualizzata l'umidità corrente, toccare una volta  per controllare l'attuale livello di uscita della nebulizzazione e due volte  per selezionare un altro livello di uscita della nebulizzazione.

IT

- **Umidità costante:** Toccare una volta il pulsante Humidity (Umidità)  per aumentare l'umidità relativa (UR) del 5% ad ogni tocco. Quando l'UR raggiunge il 90%, toccare nuovamente il pulsante e sul display viene visualizzato "Co". In assenza di azioni per 3 secondi, esce dalle impostazioni di umidità. Dopo avere impostato il livello di umidità preferita, l'umidificatore la mantiene in memoria e la conferma lampeggiando per 3 secondi. Quando il display passa a visualizzare l'umidità corrente, significa che le impostazioni sono state stabilite. 1 minuto dopo, torna indietro per mostrare nuovamente l'umidità preferita lampeggiando lentamente e ripetendo l'informazione in modo circolare per mostrare l'umidità corrente e quella preferita, e il timer, se impostato.

 - Quando l'impostazione dell'umidità è il 16% di UR superiore rispetto all'umidità corrente, il dispositivo funziona al livello di uscita 3 della nebulizzazione.
 - Quando l'impostazione dell'umidità è tra il 10 e il 15% di UR superiore rispetto all'umidità corrente, l'umidificatore funziona al livello 2.
 - Quando l'impostazione dell'umidità è tra l'11 e il 9% di UR superiore rispetto all'umidità corrente, l'umidificatore funziona al livello 1.
 - Quando l'impostazione dell'umidità è l'1% di UR inferiore rispetto all'umidità corrente, l'umidificatore passa allo stato di riposo.
 - Quando l'impostazione dell'umidità è superiore rispetto all'umidità corrente, l'umidificatore ritorna nella modalità di funzionamento precedente finché non si esaurisce l'acqua.
 - La velocità di uscita della nebulizzazione è regolabile con una funzione di umidità costante.
- **Modalità notturna:** Tenere premuto il pulsante dell'umidità per 2 secondi per spegnere il display. Premere un pulsante qualsiasi per riattivare il display. Toccare nuovamente il pulsante per passare in modalità di funzionamento. Se si attiva il display senza eseguire altre operazioni, questo si spegne nuovamente dopo 15 secondi. Premere di nuovo a lungo il pulsante dell'umidità per uscire dalla modalità notturna.
- **Timer:** Sono disponibili 12 impostazioni del timer: 1, 2, 3, 4, 5, 6, 7, 8, 9, 10, 11, 12 ore. Toccando il simbolo TIMER , il display a LED mostra l'impostazione del TIMER desiderata, per esempio "01". Toccare fino a visualizzare "-- --" sul LED, per annullare l'impostazione del timer. In assenza di azioni per 3 secondi dopo l'impostazione del tempo desiderato, il timer smette di lampeggiare, a conferma che l'impostazione del timer è stata acquisita. Il display mostra l'umidità corrente dopo 1 minuto. Il timer mostra il tempo di funzionamento a riposo ogni minuto e diminuisce di 1 ora, ovvero se il timer è impostato su 12 ore, il display a LED visualizza il numero 11 dopo 1 ora. L'umidificatore smette automaticamente di funzionare allo scadere del tempo impostato. È presente una selezione rapida per l'impostazione del timer. Premere il pulsante del timer per 2 secondi per annullare l'impostazione del timer.

- **Degerming** : Toccare una volta per avviare la funzione riscaldamento, il display visualizza il simbolo RISCALDAMENTO . Dopo 10–15 minuti si attiva la nebulizzazione calda. Secondo tocco per avviare la funzione PLASMA, il display mostra il simbolo PLASMA , funziona anche il generatore di plasma. Toccare tre volte per disattivare la funzione riscaldamento. Toccare quattro volte per arrestare la funzione plasma.
- **Spegnimento automatico**: Quando l'acqua nella vaschetta non è sufficiente a mantenere l'umidificatore in funzione, l'umidificatore smette automaticamente di funzionare ed emette tre segnali acustici (nessun suono in modalità NOTTURNA). Il display mostra solo il simbolo  di mancanza d'acqua. Riempire il serbatoio dell'acqua e accendere l'umidificatore per farlo funzionare di nuovo.

RISOLUZIONE DEI PROBLEMI

Problema	Possibili cause	Soluzione
La spia di alimentazione è spenta quando l'apparecchio viene acceso.	L'umidificatore non è collegato all'alimentazione elettrica.	Collegare l'umidificatore a una presa elettrica alimentata.
	Il cavo di alimentazione è danneggiato.	Interrompere immediatamente l'uso e contattare l'Assistenza clienti.
	Umidificatore difettoso o malfunzionante.	Premere il pulsante di accensione per accenderlo.
La spia di alimentazione è accesa quando l'apparecchio è acceso, ma non fuoriesce la nebulizzazione.	L'umidificatore non è acceso.	Premere il pulsante di accensione per accenderlo.
	È stata raggiunta l'umidità target.	Aumentare l'umidità target o cambiare modalità.

L'indicatore di mancanza d'acqua è acceso.	Acqua assente nel serbatoio.	Rabboccare il serbatoio dell'acqua, attendere almeno 1 minuto.
	Livello dell'acqua basso.	
	Il livello dell'acqua necessario non ha ancora raggiunto il vano di vaporizzazione.	Attendere almeno 1 minuto.
	Il serbatoio dell'acqua non è posizionato correttamente.	Controllare il posizionamento del serbatoio sulla base.
L'umidificatore non si trova su una superficie piana	L'umidificatore non si trova su una superficie piana	Controllare il posizionamento dell'umidificatore.
	L'umidificatore è nuovo.	Estrarre il serbatoio dell'acqua, aprire il coperchio e lasciarlo raffreddare per 12 ore.
	Acqua sporca o acqua ristagnante troppo a lungo.	Pulire il serbatoio dell'acqua, riempirlo con acqua pulita.
L'umidificatore produce un odore insolito.	Odore residuo dovuto alla diffusione di olio aromatico sul cotone aromatizzato.	Rimuovere il cotone aromatizzato, risciacquarlo con acqua pulita e lasciarlo asciugare.
	Il serbatoio dell'acqua risuona quando il livello di acqua è troppo basso.	Riempire il serbatoio dell'acqua.
L'umidificatore emette un suono forte o insolito.	L'umidificatore si trova su una superficie instabile.	Spostare l'umidificatore su una superficie piana e stabile.
	Il serbatoio dell'acqua non è posizionato correttamente.	Spegnere e scollegare l'umidificatore, quindi allineare il coperchio del serbatoio dell'acqua con la rispettiva apertura nella camera interna.
	L'umidificatore non funziona correttamente.	Interrompere immediatamente l'uso e contattare l'Assistenza clienti.

Capacità di umidificazione troppo bassa.	Nella stanza è presente un ricambio d'aria naturale o artificiale che interferisce con l'aumento dell'umidità relativa percentuale.	Controllare se le porte e le finestre sono chiuse. Verificare che nella stanza non sia in funzione il climatizzatore.
	Le griglie di ingresso dell'aria e l'ugello potrebbero essere ostruiti.	Rimuovere eventuali elementi di blocco dalle griglie e dall'ugello.
	Troppo calcare nella vaschetta dell'acqua.	Pulire il trasduttore.
	Il tasso di umidità selezionato è troppo basso.	Aumentare la velocità di uscita della nebulizzazione. Aumentare il tasso di umidità impostato.
	L'acqua è troppo sporca o è rimasta troppo a lungo nel serbatoio.	Pulire il serbatoio dell'acqua, versare acqua fresca e pulita.
L'umidità ambiente è troppo alta.	L'umidificatore funziona in MODALITÀ CONTINUA.	Modificare la modalità.
	Il target di umidità è troppo alto.	Selezionare un target di umidità relativa percentuale inferiore.
	La stanza non è ben ventilata.	Aprire una finestra per garantire un flusso d'aria adeguato all'umidificatore o spostare l'umidificatore in un ambiente con una ventilazione migliore.
	È fuoriuscita acqua in eccesso dal serbatoio dell'acqua durante il suo riempimento oppure durante la sua sostituzione sulla base.	Rimuovere l'acqua in eccesso dalla parte superiore e inferiore della base prima di sostituire il serbatoio dell'acqua.
C'è condensa nella stanza.	La temperatura ambiente è troppo bassa.	Riscaldare la stanza.

La nebulizzazione smette improvvisamente di fuoriuscire.	Il periodo programmato del timer è scaduto.	Accendere l'umidificatore.
	L'indicatore di mancanza d'acqua è acceso.	Riempire il serbatoio dell'acqua.
	È stato raggiunto il livello di umidità target.	Spegnere l'umidificatore o selezionare un livello di umidità superiore.
Viene visualizzato un livello di umidità errato.	La stanza è più grande rispetto alla portata effettiva dell'umidificatore.	Spostare l'umidificatore in un locale di dimensioni adeguate.
	Si è accumulata umidità all'interno del sensore di umidità.	Spegnere l'umidificatore e attendere che il sensore di umidità si asciughi completamente all'aria prima di riprendere l'uso.
	L'ugello è rivolto verso il sensore di umidità.	Ruotare l'ugello in modo che sia rivolto in direzione opposta al sensore di umidità.
	Il sensore di umidità è rotto o difettoso.	Contattare l'Assistenza clienti.
Il pannello di controllo non funziona.	Le mani sono troppo bagnate quando si utilizza il pannello di controllo.	Tenere le mani asciutte durante l'uso del pannello di controllo.
	L'umidificatore non funziona correttamente.	Contattare l'Assistenza clienti.
Appare della polvere bianca intorno all'umidificatore.	L'acqua utilizzata ha un elevato contenuto di minerali.	Utilizzare acqua distillata con l'umidificatore. Se non è disponibile acqua distillata, utilizzare acqua purificata o filtrata.
	L'umidificatore non è stato pulito correttamente dopo l'ultimo utilizzo.	Pulire l'umidificatore.

La nebulizzazione fuoriesce dalla base.	Il serbatoio dell'acqua non è posizionato correttamente.	Spegnere e scollegare l'umidificatore, quindi allineare il coperchio del serbatoio dell'acqua con la rispettiva apertura nella camera interna.
La nebulizzazione fuoriesce da intorno all'ugello.	Sono presenti aperture tra l'ugello e il serbatoio dell'acqua.	Riposizionare il coperchio e controllare se l'ugello è ben inserito.
La funzione "nebulizzazione calda" non produce nebulizzazione calda.	L'umidificatore è in fase di riscaldamento.	Attendere qualche minuto fino al termine del riscaldamento.
	La nebulizzazione è troppo fine per sentirne il calore.	Aumentare il livello di velocità.
	La temperatura ambiente è troppo bassa e la nebulizzazione potrebbe raffreddarsi troppo rapidamente.	Aumentare il livello di velocità e riscaldare l'ambiente.
Il display visualizza il codice di errore EF.	Troppa acqua nella vaschetta dell'acqua.	Rimuovere il serbatoio dell'acqua e svuotare l'acqua dalla base. Controllare e pulire le impurità presenti nel serbatoio dell'acqua all'uscita dell'acqua che hanno causato perdite. Se non ci sono perdite, sostituire la base.

Quanto segue non è considerato un funzionamento difettoso:

- Se l'acqua è molto dura (contenente livelli di minerali insolitamente elevati), l'umidificatore può produrre polvere bianca. Non si tratta di un malfunzionamento. La soluzione potrebbe essere pulire il filtro più spesso o utilizzare acqua più dolce.
- Se ci si trova molto vicino all'umidificatore, si può sentire il gorgoglio dell'acqua. Ciò è normale.
- L'umidificatore funziona molto silenziosamente, ma non è completamente silenzioso. I livelli di rumore inferiori a 35 dB(A) sono considerati normali.

MANUTENZIONE

Se l'acqua è dura, il che significa che contiene troppo calcio e magnesio, può causare un problema di "polvere bianca" e lasciare notevoli incrostazioni di calcare sulla superficie della vaschetta dell'acqua, del trasduttore e sulla superficie interna del serbatoio dell'acqua. Le incrostazioni di calcare sulla superficie del trasduttore fanno funzionare l'umidificatore in modo scorretto.

Utilizzare acqua fredda precedentemente bollita o acqua distillata.

Svuotare il serbatoio e rabboccarlo ogni tre giorni. Prima di riempirlo, pulirlo con acqua corrente pulita o con detergenti, se richiesto dal produttore. Rimuovere eventuali incrostazioni di calcare, depositi o film formati sui lati del serbatoio o sulle superfici interne e asciugare tutte le superfici.

Svuotare e pulire l'umidificatore prima di riporlo. Assicurarsi che tutte le parti siano completamente asciutte. Pulire l'umidificatore prima del successivo utilizzo.

PULIZIA DEL TRASDUTTORE

- In caso di incrostazioni, pulire con acqua pulita contenente acido citrico.
- Spazzolare via le incrostazioni dalla superficie.
- Risciacquare il trasduttore con acqua pulita.

COME PULIRE LA VASCHETTA

- Pulire la vaschetta dell'acqua con un panno morbido o utilizzare acido citrico in caso di incrostazioni.
- Se le incrostazioni coprono l'interruttore di sicurezza, versare acido citrico su di esso e lasciarlo agire per 2-5 minuti, quindi pulire con una spazzola.
- Risciacquare il serbatoio dell'acqua con acqua pulita.

COME PULIRE IL FILTRO IN CERAMICA

- Pulire e attivare la sfera di ceramica dopo aver utilizzato 1.000 l di acqua. A seconda della qualità dell'acqua. Se la sfera di ceramica è sporca, pulirla con maggiore frequenza.
- Può essere immerso in aceto per 5 minuti e poi risciacquato con acqua.
- Lasciare asciugare il filtro al sole per 4-6 ore.

IT



GARANZIA

Wilfa rilascia una garanzia di 5 anni su questo prodotto a partire dal giorno dell'acquisto. La garanzia copre i guasti o i difetti di produzione che si verificano durante il periodo di garanzia. La ricevuta d'acquisto funge da prova nei confronti del rivenditore in caso di richiesta di garanzia.

La garanzia è valida solo per i prodotti acquistati e utilizzati in ambiente domestico. La garanzia non è valida se il prodotto viene utilizzato per scopi commerciali. La garanzia non è valida se il prodotto viene utilizzato in modo improprio o negligente, se le istruzioni fornite da Wilfa non vengono rispettate, se viene modificato o se viene effettuata una riparazione non autorizzata. La garanzia non è valida anche in caso di normale usura del prodotto, uso improprio, mancanza di manutenzione, uso di tensioni elettriche errate o:

- Decalcificazione effettuata in maniera non conforme al manuale di istruzioni
- Sovraccarico del prodotto
- Parti normalmente usurate
- Componenti di cui si prevede la regolare sostituzione (ad es. filtro, batteria, ecc.)

SPECIFICHE DEL PRODOTTO

220 V~240 V~50/60 Hz

4,3L

110W

350ml/H

ASSISTENZA E RICAMBI

Per ricevere assistenza, visitare il sito **wilfa.com** e consultare la nostra pagina dedicata all'assistenza clienti. In questa sezione è possibile trovare domande frequenti, ricambi, consigli, suggerimenti e tutte le nostre informazioni di contatto.

RICICLABILITÀ



Questo marchio indica che il prodotto non deve essere smaltito insieme ad altri rifiuti domestici nell'intera area UE. Al fine di evitare possibili danni all'ambiente o alla salute umana derivanti dallo smaltimento incontrollato dei rifiuti, riciclare in modo responsabile allo scopo di promuovere il riutilizzo sostenibile delle risorse materiali. Per restituire un dispositivo dismesso, servirsi dei sistemi di restituzione e raccolta o contattare il rivenditore presso il quale è stato acquistato il prodotto. Questo prodotto può essere smaltito presso un centro di riciclaggio ecologico gratuito.

IT

ES

CONTENIDO

174	INSTRUCCIONES DE SEGURIDAD IMPORTANTES
178	VISTA GENERAL DEL PRODUCTO
179	ANTES DE SU USO
179	USO
181	SOLUCIÓN DE PROBLEMAS
186	MANTENIMIENTO
188	GARANTÍA
189	ESPECIFICACIONES DEL PRODUCTO
189	ASISTENCIA Y REPUESTOS
189	RECICLADO

ES

INSTRUCCIONES DE SEGURIDAD IMPORTANTES

- Siga todas las precauciones de seguridad que se indican a continuación para garantizar la seguridad y reducir el riesgo de lesiones o descarga eléctrica.
- Este humidificador puede ser utilizado por niños a partir de ocho años y por personas con facultades físicas, sensoriales o mentales reducidas o sin experiencia ni conocimiento, si lo hacen bajo supervisión o se les ha instruido adecuadamente para hacerlo de un modo seguro y comprenden los riesgos que entraña su uso. Los niños no deberán jugar con el humidificador. La limpieza y el mantenimiento no deberán ser realizados por niños, a menos que estén supervisados.
- Antes de usar este humidificador, asegúrese de que la tensión de su instalación eléctrica coincide con la que se indica en la placa de especificaciones del humidificador.
- Coloque siempre el humidificador sobre una superficie dura, plana y nivelada. Evite su exposición a la luz directa del sol y manténgalo siempre alejado de paredes y fuentes de calor como estufas, radiadores, etc. **Advertencia:** Es posible que el humidificador no funcione correctamente si no está colocado en una superficie nivelada.
- No conecte ni desconecte el enchufe de alimentación del humidificador con las manos mojadas.

- Si el cable de alimentación está dañado, deberá sustituirlo el fabricante, su servicio técnico o una persona debidamente cualificada con el fin de evitar riesgos innecesarios.
- Para reducir el riesgo de descargas eléctricas, no quite los tornillos. El humidificador no contiene piezas que puedan ser reparadas por el usuario. Confíe todas las tareas de mantenimiento a personal cualificado.
- Llene el depósito con agua limpia, destilada o desmineralizada. No eche ningún otro líquido en el depósito de agua o recipiente de agua. No ponga en funcionamiento el humidificador si no hay agua en el depósito o recipiente de agua.
- No agite el humidificador, ya que podría derramarse agua sobre la base del mismo.
- Nunca toque el agua ni los componentes mientras el humidificador esté en funcionamiento.
- Si percibe un olor inusual al utilizarlo tal y como se describe en este manual, apague el humidificador, desenchúfelo y entrégueselo a su distribuidor para que lo examine.
- No eche agua caliente en el depósito, es decir, a una temperatura superior a los 40 °C.
- No sumerja el humidificador, el cable de alimentación ni el enchufe en agua ni en ningún otro líquido.

- Nunca raspe el transductor con una herramienta dura. Deberá limpiar el humidificador regularmente. Para ello, consulte las instrucciones de limpieza que se incluyen en este manual.
- Si derrama algún líquido en el humidificador, podrá provocar graves daños. Apáguelo inmediatamente. Desconecte el enchufe de alimentación y consulte a su distribuidor.
- Desconecte el humidificador de la red eléctrica cuando no lo esté utilizando y antes de limpiarlo.
- Asegúrese de que el cable de alimentación no entre en contacto con ninguna superficie caliente ni cuelgue sobre el borde de una mesa.
- Nunca utilice este humidificador en una habitación en la que se utilicen aerosoles (esprays) ni en una habitación o un lugar donde se administre oxígeno.
- No ponga prendas de ropa ni toallas encima del humidificador. Si la boquilla está obstruida, podría provocar un funcionamiento incorrecto del humidificador.
- Cuando mueva el humidificador, levántelo sujetándolo por la base y no por el depósito de agua.
- No utilice el humidificador si el ambiente de la habitación ya está lo suficientemente húmedo.

- De hecho, el nivel de humedad relativa ideal para el bienestar de las personas está comprendido entre el 45 y el 65 %. El exceso de humedad se muestra en forma de condensación en superficies frías o paredes frías de la habitación. Para medir correctamente la humedad de la habitación, utilice un higrómetro disponible en la mayoría de las tiendas especializadas e hipermercados.
- Este producto se ha diseñado exclusivamente para el uso doméstico en interiores, y no para el uso industrial o comercial.
- Los microorganismos que pueden estar presentes en el agua o en el entorno donde se utiliza o almacena el aparato, pueden crecer en el depósito de agua y ser expulsados al aire provocando riesgos muy graves para la salud cuando el agua no se renueva y el depósito no se limpia adecuadamente cada 3 días.
- Mantenga el aparato fuera del alcance de los niños. El vapor y el agua hirviendo pueden provocar quemaduras.
- Nunca deje agua en el depósito cuando no se esté utilizando el aparato.
- Limpie el agua cada tres días.



VISTA GENERAL DEL PRODUCTO

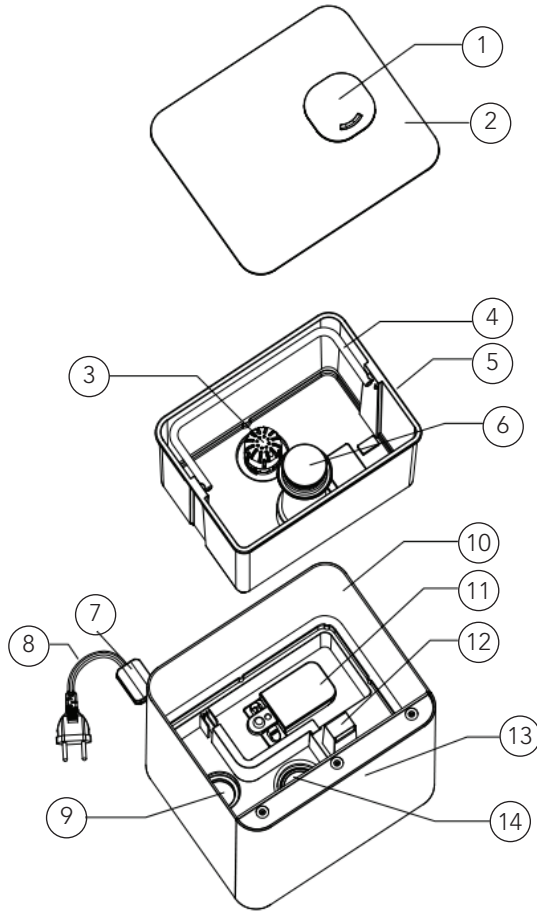

ES

- | | | | |
|----|--------------------|-----|-----------------------|
| 1. | Boquilla | 8. | Cable de alimentación |
| 2. | Tapa superior | 9. | Calentamiento PTC |
| 3. | Filtro | 10. | Cubierta exterior |
| 4. | Asa | 11. | Flotabilidad |
| 5. | Depósito de agua | 12. | Salida de aire |
| 6. | Bloque nebulizador | 13. | Área de control |
| 7. | Sensor | 14. | Transductor |

RESUMEN - PANTALLA



RESUMEN - PANEL DE CONTROL



ON/OFF



MAX/MIN



HUMID[*]



TIMER





HEAT/IONS



ANTES DE SU USO





- Coloque el humidificador en la habitación 30 minutos antes de ponerlo en marcha.
- Se recomienda utilizar el humidificador cuando la temperatura sea inferior a 20 °C y la humedad relativa sea inferior al 80 %.
- Utilice agua limpia a no más de 40 °C.
- Compruebe el recipiente de agua y asegúrese de que esté limpio.
- Coloque el humidificador sobre una superficie plana.

USO

- Quite la tapa superior, llene de agua el depósito de agua y vuelva a colocar la tapa superior. O bien, extraiga el depósito de agua, llénelo de agua y vuelva a colocar el depósito de agua en la base principal.
- Asegúrese de que la tensión nominal coincide con la tensión de entrada y enchufe el aparato en la toma de corriente. La pantalla se encenderá y el timbre sonará una vez. Un segundo después, la pantalla se apagará y el humidificador entrará en el modo de espera.
- Pulse el botón de Alimentación , el humidificador se pondrá en funcionamiento en el nivel 2 de salida del vapor. La pantalla mostrará la humedad actual y, a continuación, mostrará el nivel 2 de salida del vapor después de 15 segundos. Un minuto más tarde, volverá a mostrar la humedad actual y repetirá esta visualización de forma circular.
- Toque el botón MÁX/MÍN , podrá elegir entre tres niveles de velocidad de salida del vapor. El dígito correspondiente aparecerá en la pantalla. 1: baja, 2: media y 3: alta. Cuando se muestre la humedad actual en la pantalla, toque  una vez para ver el nivel de salida del vapor actual, y dos veces para seleccionar otro nivel de salida del vapor.

ES

- **Humedad constante:** Toque el botón Humedad  una vez para que la humedad relativa aumente un 5% cada vez. Cuando llegue al 90%, vuelva a pulsar el botón y la pantalla mostrará «Co». Si no realiza ninguna acción al cabo de tres segundos, saldrá del ajuste de la humedad. Después de seleccionar la humedad deseada, el humidificador la guardará en la memoria y la confirmará mediante un parpadeo de tres segundos. Una vez que la pantalla muestre la humedad actual, significará que se han establecido los ajustes. Un minuto más tarde, volverá a mostrar la humedad deseada, parpadeando lentamente y repetirá de forma circular esta visualización para mostrar la humedad actual y la deseada; y el temporizador, si está ajustado.
 - Cuando el ajuste de la humedad relativa sea un 16% superior a la humedad actual, el dispositivo funcionará en el nivel 3 de salida del vapor.
 - Cuando el ajuste de la humedad relativa sea un 10%-15% superior a la humedad actual, el humidificador funcionará en el nivel 2.
 - Cuando el ajuste de la humedad relativa sea un 1%-9% superior a la humedad actual, el humidificador funcionará en el nivel 1.
 - Cuando el ajuste de la humedad relativa sea un 1% inferior a la humedad actual, el humidificador entrará en el modo de reposo.
 - Una vez que el ajuste de la humedad sea superior a la humedad actual, el humidificador volverá a funcionar en el modo de funcionamiento anterior hasta que se acabe el agua.
 - La velocidad de salida de neblina se puede ajustar con la función de humedad constante.
- **Modo Noche:** Mantenga presionado el botón de humedad durante dos segundos para apagar la pantalla. Pulse cualquier botón para reactivar la pantalla. Toque de nuevo el botón para que vuelva a funcionar. Si solo reactiva la pantalla sin realizar ninguna otra acción, esta se apagará de nuevo al cabo de 15 segundos. Mantenga presionado el botón de humedad de nuevo para salir del modo Noche.
- **Temporizador:** Existen 12 ajustes del temporizador: 1, 2, 3, 4, 5, 6, 7, 8, 9, 10, 11 y 12 horas. Toque el símbolo TEMPORIZADOR , la pantalla mostrará el ajuste del temporizador deseado, por ejemplo, «01». Tóquelo hasta que aparezca «-- --» en la pantalla LED y se habrá cancelado el ajuste del temporizador. Si no realiza ninguna acción al cabo de tres segundos después de ajustar el tiempo deseado, el temporizador dejará de parpadear, lo que significará que el ajuste del temporizador se ha realizado correctamente. La pantalla mostrará la humedad actual después de un minuto. El temporizador mostrará el tiempo de funcionamiento restante cada minuto y disminuirá en una hora, es decir, si el temporizador está ajustado en 12 horas, la pantalla LED mostrará «11» al cabo de una hora. El humidificador dejará de funcionar automáticamente cuando haya finalizado el tiempo. Hay una forma rápida de ajustar el temporizador. Mantenga presionado el botón Temporizador durante dos segundos para cancelar el ajuste del temporizador.

- **Esterilizar** : Tóquelo una primera vez para iniciar la función de calentamiento, la pantalla mostrará el símbolo CALENTAMIENTO . El vapor caliente saldrá al cabo de 10-15 minutos. Tóquelo una segunda vez para iniciar la función de plasma, la pantalla mostrará el símbolo PLASMA  y el generador de plasma también funcionará. Tóquelo una tercera vez para desactivar la función de calentamiento. Tóquelo una cuarta vez para desactivar la función de plasma.
- **Apagado automático:** Una vez que el agua del recipiente no sea suficiente para mantener funcionando el humidificador, este dejará de funcionar automáticamente y emitirá tres pitidos (no emitirá ningún sonido en el modo NOCHE). La pantalla solo mostrará el símbolo de falta de agua . Llene el depósito de agua y encienda el humidificador para que vuelva a funcionar.

SOLUCIÓN DE PROBLEMAS

Problema	Posibles razones	Solución
La luz de alimentación no se ilumina cuando se enciende el aparato.	El humidificador no está enchufado.	Enchufe el humidificador en una toma de corriente.
	El cable de alimentación está dañado.	Deje inmediatamente de utilizar el aparato y póngase en contacto con el servicio de atención al cliente.
	El humidificador está defectuoso o no funciona correctamente.	Pulse el botón de alimentación para encenderlo.
La luz de alimentación se ilumina cuando se enciende el aparato, pero no sale vapor.	El humidificador no está encendido.	Pulse el botón de alimentación para encenderlo.
	Se ha alcanzado la humedad seleccionada.	Aumente la humedad seleccionada o cambie de modo.

Se ha encendido el indicador de falta de agua.	No hay agua en el depósito.	Llene el depósito de agua y espere al menos un minuto.
	El nivel de agua es bajo.	
	El nivel de agua necesario aún no ha llegado al compartimento de vaporización.	Espere al menos un minuto.
	El depósito de agua no está bien colocado.	Asegúrese de que el depósito esté colocado correctamente sobre la base.
El humidificador no está sobre una superficie plana.	El humidificador no está sobre una superficie plana.	Asegúrese de que el humidificador esté colocado correctamente.
	El humidificador es nuevo.	Retire el depósito de agua, abra la tapa y déjelo durante 12 horas en un lugar fresco.
	El agua está sucia o lleva demasiado tiempo en el depósito.	Limpie el depósito de agua y llénelo con agua limpia.
El humidificador desprende un olor inusual.	Olor residual de la difusión de aceite aromático en el algodón aromático.	Retire el algodón aromático, enjuáguelo con agua limpia y deje que se seque.
	El humidificador emite un sonido fuerte o inusual.	
El humidificador emite un sonido fuerte o inusual.	Cuando hay muy poca agua en el depósito de agua, hace ruido.	Llene de agua el depósito de agua.
	El humidificador está colocado sobre una superficie inestable.	Coloque el humidificador sobre una superficie plana y estable.
	El depósito de agua está mal colocado.	Apague y desenchufe el humidificador y, a continuación, alinee la tapa del depósito de agua con su correspondiente abertura en la cámara interior.
	El humidificador no funciona correctamente.	Deje inmediatamente de utilizar el aparato y contacte con el servicio de Atención al Cliente.

La capacidad de humidificación es demasiado baja.	Hay una corriente de aire natural o artificial en la habitación que interfiere en el aumento del porcentaje de humedad relativa.	Compruebe si las puertas y las ventanas están cerradas. Asegúrese de que no esté funcionando un aparato de aire acondicionado en la habitación.
	Es posible que las rejillas de entrada de aire y la boquilla estén bloqueadas.	Retire cualquier elemento que pueda estar bloqueando las rejillas y la boquilla.
	Hay demasiada cal en el recipiente de agua.	Limpie el transductor.
	El índice de humedad seleccionado es demasiado bajo.	Aumente la velocidad de salida del vapor. Aumente la tasa de ajuste de la humedad.
	El agua está demasiado sucia o se ha dejado demasiado tiempo en el depósito.	Limpie el depósito de agua y llénelo con agua limpia.
La humedad ambiental es demasiado alta.	El humidificador está funcionando en MODO CONTINUO.	Cambie de modo.
	La humedad seleccionada es demasiado alta.	Seleccione un porcentaje de humedad relativa más bajo.
	La habitación no está bien ventilada.	Abra una ventana para garantizar un flujo de aire adecuado para su humidificador o lleve el humidificador a una habitación mejor ventilada.
	Un exceso de agua en el depósito se ha derramado al llenar el depósito de agua o al volver a colocar el depósito de agua en la base.	Elimine el exceso de agua de la parte superior e inferior de la base antes de volver a colocar el depósito de agua.
Hay condensación en la habitación.	La temperatura ambiente es demasiado baja.	Caliente la habitación.

El vapor deja de salir repentinamente.	El tiempo del temporizador programado se ha agotado.	Encienda el humidificador.
	Se ha encendido el indicador de falta de agua.	Llene el depósito de agua.
	Se ha alcanzado el nivel de humedad previsto.	Apague el humidificador o seleccione un nivel de humedad más alto.
Se muestra un nivel de humedad incorrecto.	La habitación es mayor que el alcance de efectividad del humidificador.	Lleve el humidificador a una habitación que tenga un tamaño adecuado.
	Se ha acumulado humedad en el interior del sensor de humedad.	Apague el humidificador y deje que el sensor de humedad se seque completamente al aire antes de volver a utilizarlo.
	La boquilla está orientada hacia el sensor de humedad.	Gire la boquilla de manera que quede orientada en dirección contraria al sensor de humedad.
	El sensor de humedad está roto o defectuoso.	Contacte con el servicio de Atención al Cliente.
El panel de control no funciona.	Ha tocado el panel de control con las manos demasiado húmedas.	Mantenga las manos secas cuando toque el panel de control.
	El humidificador presenta un funcionamiento incorrecto.	Póngase en contacto con el servicio de atención al cliente.
Aparece polvo blanco alrededor del humidificador.	El agua utilizada tiene un alto contenido en minerales.	Utilice agua destilada con el humidificador. Si no dispone de agua destilada, utilice agua purificada o filtrada.
	El humidificador no se limpió correctamente después de su último uso.	Limpie el humidificador.

Sale vapor de la base.	El depósito de agua no está colocado correctamente.	Apague y desenchufe el humidificador y, a continuación, alinee la tapa del depósito de agua con su correspondiente abertura en la cámara interior.
Sale vapor alrededor de la boquilla.	Hay huecos entre la boquilla y el depósito de agua.	Vuelva a colocar la tapa y asegúrese de que la boquilla esté bien conectada a la tapa.
La función de vapor caliente no produce vapor caliente.	El humidificador está en fase de calentamiento.	Espere unos minutos a que finalice dicha fase.
	El vapor es demasiado fino para sentir el calor.	Aumente el nivel de velocidad.
	La temperatura ambiente es demasiado fría y es posible que el vapor se enfríe demasiado rápido.	Aumente el nivel de velocidad y caliente la habitación.
La pantalla muestra el código de error EF.	Hay demasiada agua en el recipiente de agua.	Retire el depósito de agua y vacíe el agua de la base. Examine y limpie las partículas presentes en la salida de agua del depósito de agua que hayan provocado fugas. Si no hay fugas, vuelva a colocar el depósito en la base.

Los siguientes casos no se consideran funcionamientos anómalos:

- Si el agua es muy dura (con niveles anormalmente altos de minerales), el humidificador puede producir polvo blanco. No se trata de un funcionamiento incorrecto. La solución sería limpiar el filtro más a menudo o utilizar agua más blanda.
- Si se coloca muy cerca del humidificador, escuchará el sonido de gorgoteo del agua. Se trata de algo normal.
- El humidificador funciona de forma muy silenciosa, pero no es completamente silencioso. Los niveles de ruido inferiores a 35 dB(A) se consideran normales.

MANTENIMIENTO

Si el agua es dura (es decir, si contiene demasiado calcio y magnesio), puede provocar un problema de "polvo blanco" y dejar gruesas capas de cal en la superficie del recipiente de agua, el transductor y la superficie interna del depósito de agua. Las manchas de cal en la superficie del transductor provocarán un mal funcionamiento del humidificador.

Utilice agua destilada o agua hervida fría.

Vacíe el depósito y llénelo cada tres días. Antes de llenarlo, límpielo con agua limpia del grifo o con productos de limpieza si así lo indica el fabricante. Elimine cualquier depósito, película o mancha de cal que se haya formado en las paredes del depósito o en las superficies internas y seque todas las superficies.

Vacíe y limpie el humidificador antes de guardarlo. Asegúrese de que todas las piezas estén completamente secas. Limpie el humidificador antes del próximo uso.

CÓMO LIMPIAR EL TRANSDUCTOR

- Limpie con agua limpia y ácido cítrico si presenta incrustaciones.
- Cepille las escamas de la superficie.
- Enjuague el transductor con agua limpia.

CÓMO LIMPIAR EL DEPÓSITO

- Limpie el recipiente de agua con un paño suave o utilice ácido cítrico si tiene alguna incrustación.
- Si la incrustación cubre el interruptor de seguridad, ponga unas gotas de ácido cítrico encima, deje reposar durante 2-5 minutos y limpie con un cepillo.
- Enjuague el depósito de agua con agua limpia.

LIMPIEZA DEL FILTRO CERÁMICO

- Limpie y active la bola de cerámica después de utilizar 1000 l de agua. En función de la calidad del agua. Si la bola de cerámica está sucia, debe limpiarse con mayor frecuencia.
- Se puede mojar en vinagre durante 5 minutos y, a continuación, enjuagar con agua.
- Ponga el filtro bajo el sol durante 4-6 horas para que se seque.

ES



GARANTÍA

Wilfa ofrece una garantía de 5 años para este producto desde el día de la compra. La garantía cubre los fallos o los defectos de fabricación que surjan durante el periodo de garantía. Su recibo de compra sirve de prueba para el minorista en caso de reclamación de la garantía.

La garantía solo es válida para productos comprados y utilizados en el hogar. La garantía perderá su validez si el producto se utiliza comercialmente. La garantía perderá su validez si se hace un mal uso del producto, se utiliza de forma negligente, no se siguen las instrucciones de Wilfa, se modifica o se realizan reparaciones no autorizadas. La garantía tampoco cubre el desgaste normal del producto, si se hace un mal uso del producto, la falta de mantenimiento, o el uso de una tensión eléctrica incorrecta o en caso de:

- No descalcificado según el manual de instrucciones
- Sobrecarga del producto
- Piezas que se desgastan normalmente
- Piezas que se deben sustituir con regularidad (por ejemplo, filtro, batería, etc.)

ESPECIFICACIONES DEL PRODUCTO

220 V~240 V~50/60 Hz

4,3L

110W

350ml/H

ASISTENCIA Y REPUESTOS

Si necesita asistencia, visite **wilfa.com** y consulte nuestra página de asistencia/atención al cliente. Aquí encontrará preguntas frecuentes, repuestos, consejos y trucos, así como nuestra información de contacto.

RECICLADO



Esta marca indica que el producto no debe eliminarse junto con otros residuos domésticos en toda la UE. Para evitar posibles daños en el medio ambiente o la salud por la eliminación incontrolada de residuos,  recicle de forma responsable para fomentar la reutilización sostenible de los recursos materiales. Para devolver el producto usado, utilice los sistemas de devolución y recogida o póngase en contacto con el distribuidor donde lo adquirió. Ellos podrán llevar este producto a un punto de reciclaje seguro para el medio ambiente de forma gratuita.

ES

СОДЕРЖАНИЕ

- 192 ВАЖНЫЕ УКАЗАНИЯ ПО БЕЗОПАСНОСТИ
- 196 ОБЗОР ИЗДЕЛИЙ
- 197 ПЕРЕД ИСПОЛЬЗОВАНИЕМ
- 197 ЭКСПЛУАТАЦИЯ
- 199 ПОИСК И УСТРАНЕНИЕ НЕИСПРАВНОСТЕЙ
- 204 ТЕХНИЧЕСКОЕ ОБСЛУЖИВАНИЕ
- 206 ГАРАНТИЯ
- 207 ТЕХНИЧЕСКИЕ ХАРАКТЕРИСТИКИ ИЗДЕЛИЯ
- 207 ПОДДЕРЖКА И ЗАПАСНЫЕ ЧАСТИ
- 207 ПРИГОДНОСТЬ К ПЕРЕРАБОТКЕ

ВАЖНЫЕ УКАЗАНИЯ ПО БЕЗОПАСНОСТИ

- Для обеспечения безопасности и снижения риска получения травм или поражения электрическим током соблюдайте все перечисленные ниже меры безопасности.
- Данные увлажнители воздуха могут быть использованы детьми старше 8 лет, лицами с ограниченными физическими, сенсорными или умственными способностями, а также лицами, не обладающими необходимым опытом и знаниями, если они находятся под присмотром или были проинструктированы относительно безопасного использования увлажнителя воздуха и понимают опасности, связанные с его эксплуатацией. Не разрешайте детям играть с увлажнителем воздуха. Детям запрещено осуществлять очистку и техническое обслуживание без присмотра взрослых.
- Перед использованием увлажнителя воздуха удостоверьтесь, что напряжение в вашей электросети соответствует значению, указанному на паспортной табличке данного устройства.
- Всегда устанавливайте увлажнитель воздуха на твердую, плоскую и ровную поверхность. Не подвергайте его воздействию прямых солнечных лучей и всегда держите подальше от стен и источников тепла, таких как кухонные плиты, радиаторы и т. д. **Предупреждение!** Увлажнитель воздуха может работать неправильно, если он не установлен на ровной поверхности.

- Не вставляйте и не вынимайте штепсельную вилку увлажнителя воздуха мокрыми руками.
- Во избежание возникновения опасной ситуации в случае повреждения сетевого кабеля его замена должна осуществляться производителем, его сервисным агентом или лицом, обладающим соответствующей квалификацией.
- Для снижения риска поражения электрическим током не выкручивайте винты. В увлажнителе воздуха отсутствуют детали, обслуживаемые пользователем. Все работы по техническому обслуживанию должны выполняться квалифицированным персоналом.
- Наполните бак пресной, дистиллированной или деминерализованной водой. Не добавляйте другие жидкости в бак или резервуар для воды. Не включайте увлажнитель воздуха, если в баке или резервуаре отсутствует вода.
- Не трясите увлажнитель воздуха, так как это может стать причиной вытекания воды в область основания устройства.
- Никогда не прикасайтесь к воде или компонентам во время работы увлажнителя воздуха.
- При появлении необычных запахов в ходе эксплуатации устройства, описанных в настоящем руководстве, выключите увлажнитель, отключите от сети электропитания и обратитесь к вашему дилеру для проверки.

- Не наливайте в бак горячую воду (выше 40°C).
- Не погружайте увлажнитель воздуха, сетевой кабель или штепсельную вилку в воду или другие жидкости.
- Никогда не очищайте преобразователь твердым инструментом. Необходимо регулярно производить очистку увлажнителя. Инструкции по очистке см. в настоящем руководстве.
- Попадание в увлажнитель воздуха какой-либо жидкости может стать причиной серьезных повреждений. Незамедлительно отключите его от сети электропитания. Выньте штепсельную вилку из розетки и обратитесь к вашему дилеру.
- Отключайте увлажнитель воздуха от сети, когда он не используется, а также перед очисткой.
- Убедитесь, что сетевой кабель не соприкасается с горячей поверхностью и не свисает с края стола.
- Никогда не используйте данный увлажнитель воздуха в помещениях, где используются аэрозоли (спреи), или в помещениях с контролируемой подачей кислорода.
- Не кладите на увлажнитель воздуха предметы одежды или полотенца. Забитое сопло может стать причиной нарушения работы увлажнителя воздуха.
- При перемещении увлажнителя воздуха поднимайте его за основание, а не за бак для воды.

- Не используйте увлажнитель воздуха, если воздух в помещении уже достаточно влажный.
- Комфортный для человека уровень относительной влажности находится в пределах 45 - 65 %. Признаком избыточной влажности является появление конденсата на холодных поверхностях или холодных стенах в помещении. Для правильного измерения влажности воздуха в помещении используйте гигрометр, который можно приобрести в большинстве специализированных магазинов и гипермаркетов.
- Данное изделие предназначено только для применения внутри помещений в непромышленных, некоммерческих и бытовых целях.
- Если воду не обновлять, а бак не очищать надлежащим образом раз в 3 дня, в баке с водой могут разрастаться и впоследствии выдуться в воздух микроорганизмы, которые могут присутствовать в воде или окружающей среде, где используется или хранится прибор, тем создавая очень серьезные риски для здоровья.
- Храните устройство в месте, недоступном для детей. Пар и кипящая вода могут стать причиной ожогов.
- Никогда не оставляйте воду в баке, когда устройство не используется.
- **Очищайте воду каждые три дня.**



ОБЗОР ИЗДЕЛИЙ

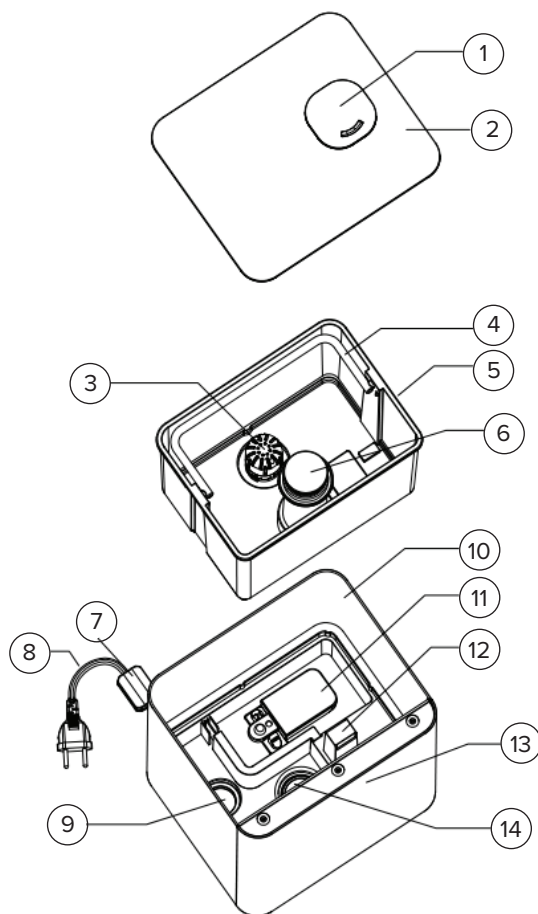

- | | | | |
|----|----------------|-----|--------------------|
| 1. | Сопло | 8. | Сетевой шнур |
| 2. | Верхняя крышка | 9. | Подогрев РТС |
| 3. | Фильтр | 10. | Внешняя крышка |
| 4. | Ручка | 11. | Вуоу |
| 5. | Бак для воды | 12. | Выпуск воздуха |
| 6. | Блок тумана | 13. | Область управления |
| 7. | Датчик | 14. | Преобразователь |

ОБЩИЕ СВЕДЕНИЯ – ДИСПЛЕЙ



ОБЩИЕ СВЕДЕНИЯ – ПАНЕЛЬ УПРАВЛЕНИЯ



ON/OFF



MAX/MIN



HUMID[*]



TIMER







HEAT/IONS

ПЕРЕД ИСПОЛЬЗОВАНИЕМ





- Поместите увлажнитель воздуха в помещение за 30 минут до запуска.
- Рекомендуется использовать увлажнитель воздуха при температуре ниже 20 °С и относительной влажности ниже 80 %.
- Используйте чистую воду, температура которой не превышает 40 °С.
- Проверьте резервуар для воды, убедитесь, что он чистый.
- Установите увлажнитель на плоскую поверхность.

ЭКСПЛУАТАЦИЯ

- Снимите верхнюю крышку, налейте воду в бак для воды и установите верхнюю крышку на место. Или извлеките бак для воды, наполните его водой и установите обратно в исходное положение.
- Убедитесь, что номинальное напряжение соответствует входному напряжению, и вставьте вилку в розетку. На дисплее загорится индикатор и раздастся однократный звуковой сигнал. Через 1 секунду дисплей отключится, и увлажнитель воздуха перейдет в режим ожидания.
- Нажмите кнопку включения  и увлажнитель начнет работу на 2 уровне выхода тумана. На дисплее отобразится текущая влажность, а затем через 15 секунд это значение изменится, и будет отображаться 2 уровень выхода тумана. Через 1 минуту снова отобразится текущая влажность. Такой режим отображения будет повторяться циклически.
- Нажмите кнопку «МАКС/МИН» : можно выбрать один из 3 уровней скорости выхода тумана. На дисплее отобразится соответствующая цифра. 1 - низкий, 2 - средний и 3 - высокий.
Когда на дисплее отображается текущая влажность, нажмите  один раз для проверки текущего уровня выхода тумана, и два раза для выбора другого уровня выхода тумана.

- **Постоянная влажность** Нажмите кнопку «Влажность» : каждое однократное нажатие повышает относительную влажность на 5%. Когда относительная влажность достигнет 90 %, нажмите кнопку еще раз, и на дисплее отобразится «Со». Система выйдет из режима настройки влажности через 3 секунды бездействия. После установки предпочтительного значения влажности увлажнитель воздуха сохранит его в памяти и подтвердит это 3-секундным миганием. Как только дисплей переключится на отображение текущей влажности, это будет означать, что настройки заданы. Спустя 1 минуту устройство, медленно мигая, снова отобразит предпочтительную влажность и будет повторять эту операцию циклически, отображая текущее и предпочтительное значение влажности, а также таймер, если он будет установлен.
 - Если устанавливаемая влажность на 16% выше текущего значения, устройство будет работать на 3 уровне выхода тумана.
 - Если устанавливаемая влажность на 10 % ~ 15 % выше текущего значения, увлажнитель воздуха будет работать на 2 уровне.
 - Если устанавливаемая влажность на 1 % ~ 9 % выше текущего значения, увлажнитель воздуха будет работать на 1 уровне.
 - Если устанавливаемая влажность на 1 % ниже текущего значения, увлажнитель воздуха перейдет в спящий режим.
 - Если устанавливаемая влажность выше текущего значения, увлажнитель воздуха будет снова работать в предыдущем рабочем режиме до тех пор, пока уровень воды не опустится ниже минимально допустимого значения.
 - Скорость выхода тумана можно регулировать при активации функции постоянной влажности.
- **Ночной режим:** Нажмите и удерживайте в течение 2 секунд кнопку настройки уровня влажности, чтобы выключить дисплей. Для включения дисплея нажмите любую кнопку. Нажмите кнопку еще раз, чтобы начать работу. Если вывести дисплей из спящего режима без последующих действий, через 15 секунд он снова выключится. Для выхода из ночного режима повторно нажмите и удерживайте кнопку настройки уровня влажности.
- **Таймер:** Предусмотрено 12 настроек таймера: 1,2,3,4,5,6,7,8,9,10,11,12 часов. Нажмите на символ «ТАЙМЕР» : на светодиодном дисплее отобразится заданная настройка таймера, например «01». Нажимайте на кнопку до тех пор, пока на светодиодном экране не отобразится «-- -->», настройка таймера будет отменена. Через 3 секунды бездействия после установки заданного времени таймер перестанет мигать, что будет означать, что настройка таймера прошла успешно. Через 1 минуту на дисплее отобразится текущий уровень влажности. Каждую минуту таймер будет показывать оставшееся время работы и уменьшать его на 1 час, т. е. если таймер настроен на 12 часов, то через 1 час работы на светодиодном дисплее отобразится значение 11. По истечении заданного времени увлажнитель воздуха автоматически прекратит работу. Для настройки

таймера предусмотрена комбинация клавиш. Для отмены настройки таймера нажмите и удерживайте в течение 2 секунд кнопку «Таймер».

- **Дезинфекция** : Первое нажатие для активации функции нагрева: на дисплее отобразится символ «НАГРЕВ» . Через 10~15 минут начнет выходить теплый туман. Второе нажатие для активации функции плазмы: на дисплее отобразится символ «ПЛАЗМА» , и начнет работать генератор плазмы. Третье нажатие для отключения функции нагрева. Четвертое нажатие для отключения функции плазмы.
- **Автоматическое выключение:** Как только количество воды в резервуаре станет недостаточным для поддержания рабочего состояния увлажнителя воздуха, устройство автоматически отключится, издав 3 коротких звуковых сигнала (в режиме «НОЧЬ» звуки не издаются). На дисплее будет отображаться только символ недостаточного количества воды . Для того, чтобы увлажнитель воздуха заработал снова, наполните бак для воды и включите устройство.

ПОИСК И УСТРАНЕНИЕ НЕИСПРАВНОСТЕЙ

Проблема	Возможные причины	Решения
При включении питания не загорается лампа питания.	Увлажнитель воздуха не подключен к сети.	Вставьте штекер устройства в электророзетку.
	Поврежден сетевой шнур.	Немедленно прекратите использование и обратитесь в службу поддержки клиентов.
	Увлажнитель воздуха неисправен.	Нажмите кнопку питания, чтобы его включить.
При включении загорается лампа питания, но туман не выходит.	Увлажнитель воздуха не включается.	Нажмите кнопку питания, чтобы включить его.
	Достигнут заданный уровень влажности.	Увеличьте заданный уровень влажности или измените режим.
Горит индикатор недостаточного количества воды.	В баке отсутствует вода.	Наполните бак для воды, подождите не менее 1 минуты.
	Низкий уровень воды.	Подождите не менее 1 минуты.
	В испарительном отсеке еще недостаточный уровень воды.	Подождите не менее 1 минуты.
	Бак для воды установлен неправильно.	Проверьте положение бака на основании.
	Увлажнитель воздуха находится не на плоской поверхности	Проверьте расположение увлажнителя воздуха.

От увлажнителя воздуха исходит необычный запах	Увлажнитель новый.	Извлеките бак для воды, откройте крышку, оставьте его в прохладном месте на 12 часов.
	Грязная или застоявшаяся вода.	Почистите бак для воды, наполните чистой водой.
	Остаточный запах от ароматического масла на ароматическом хлопке.	Снимите ароматический хлопок, промойте его чистой водой и дайте высохнуть.
Увлажнитель воздуха издает громкий или необычный звук.	Резонанс в баке при слишком низком уровне воды.	Налейте воду в бак для воды.
	Увлажнитель воздуха расположен на неустойчивой поверхности.	Переместите увлажнитель воздуха на устойчивую плоскую поверхность.
	Бак для воды установлен неправильно.	Отключите увлажнитель воздуха, отсоедините его от сети, а затем совместите крышку бака для воды с соответствующим отверстием во внутренней камере.
	Увлажнитель воздуха неисправен.	Немедленно прекратите использование и обратитесь в службу поддержки клиентов.

Слишком низкая производительность увлажнителя.	В помещении происходит естественное или искусственное замещение воздуха, которое препятствует повышению относительной влажности воздуха.	Удостоверьтесь, что все окна и двери закрыты. Удостоверьтесь, что в помещении не работает кондиционер.
	Могут быть забиты решетки вентиляционных отверстий и сопло.	Удалите все предметы, которые забивают решетки и сопло.
	Избыточное количество накипи в водяном резервуаре.	Очистите преобразователь.
	Выбран слишком низкий уровень влажности.	Увеличьте скорость выхода тумана. Увеличьте заданное значение влажности.
	Вода слишком грязная или находится в баке слишком долго.	Очистите бак для воды, замените воду на чистую и свежую.
Слишком высокая влажность окружающей среды.	Увлажнитель воздуха работает в НЕПРЕРЫВНОМ РЕЖИМЕ.	Измените режим.
	Заданное значение влажности слишком высокое.	Выберите более низкое значение влажности.
	Помещение плохо вентилируется.	Откройте окно для обеспечения надлежащего потока воздуха для увлажнителя воздуха или переместите устройство в помещение с более эффективной вентиляцией.
	При наполнении бака для воды и его установке обратно на основание пролилось избыточное количество воды.	Перед установкой бака для воды обратно на место вытрите пролившуюся воду с верхней и нижней частей основания.

В помещении образуется конденсат.	Слишком низкая температура в помещении.	Прогрейте помещение.
Неожиданно прекращается выход тумана.	Истек запрограммированный период действия таймера.	Включите увлажнитель воздуха.
	Горит индикатор недостаточного количества воды.	Наполните бак для воды.
	Достигнут заданный уровень влажности.	Выключите увлажнитель воздуха или выберите более высокий уровень влажности.
Отображается неправильный уровень влажности.	Эффективная зона действия данного увлажнителя недостаточна для данного помещения.	Переместите увлажнитель в помещение соответствующего размера.
	Внутри датчика влажности скопилась влага.	Перед повторным использованием отключите увлажнитель воздуха и дайте датчику влажности полностью высохнуть на воздухе.
	Сопло направлено в сторону датчика влажности.	Поверните сопло в противоположном направлении относительно датчика влажности.
	Датчик влажности сломан или неисправен.	Обратитесь в службу поддержки клиентов.
Панель управления не работает.	Слишком влажные руки для работы с панелью управления.	Во время работы с панелью управления руки должны быть сухими.
	Увлажнитель воздуха неисправен.	Обратитесь в службу поддержки клиентов.

Вокруг увлажнителя воздуха образуется белая пыль.	Используется вода с высоким содержанием минералов.	Используйте для увлажнителя дистиллированную воду. В случае отсутствия дистиллированной воды используйте очищенную или отфильтрованную воду.
	После последнего использования увлажнитель воздуха не был очищен надлежащим образом.	Очистите увлажнитель воздуха.
Из основания выходит туман.	Бак для воды расположен неправильно.	Отключите увлажнитель воздуха, отсоедините его от сети, а затем совместите крышку бака для воды с соответствующим отверстием во внутренней камере.
Легкий туман выходит со всех сторон сопла.	Между соплом и баком для воды имеются отверстия.	Установите крышку на место и проверьте, хорошо ли вставлено сопло в крышку.
Активация функции теплого тумана не приводит к формированию теплого тумана.	Увлажнитель находится в фазе нагрева.	Подождите несколько минут до окончания фазы.
	Туман слишком мелкодисперсный, чтобы ощущать тепло.	Увеличьте уровень скорости.
	Температура в помещении слишком низкая, и туман может слишком быстро остывать.	Увеличьте уровень скорости и прогрейте помещение.

<p>На дисплее отображается код ошибки EF.</p>	<p>Избыточное количество воды в резервуаре для воды.</p>	<p>Снимите бак для воды и слейте воду из основания. Проверьте и удалите посторонние частицы из выпускного канала бака для воды, ставшие причиной утечки. Если утечки нет, установите бак обратно на основание.</p>
---	--	--

Указанное ниже не является неполадкой в работе:

- Если вода очень жесткая (с чрезмерно высоким содержанием минеральных веществ), увлажнитель воздуха может выделять белую пыль. Это не является неисправностью. Решением является более частая очистка фильтра или использование более мягкой воды.
- При нахождении в непосредственной близости от увлажнителя воздуха слышится булькающий звук воды. Это нормально.
- Увлажнитель воздуха работает очень тихо, но не полностью бесшумно. Уровень шума менее 35 дБ(А) считается нормальным.

ТЕХНИЧЕСКОЕ ОБСЛУЖИВАНИЕ

Если вода жесткая, то есть содержит большое количество кальция и магния, это может привести к проблеме «белого порошка» и появлению плотной накипи на поверхности резервуара для воды, преобразователя и внутренней поверхности бака для воды. Накипь на поверхности преобразователя станет причиной некорректной работы увлажнителя воздуха.

Используйте холодную кипяченую или дистиллированную воду.

Каждые три дня полностью удаляйте содержимое бака и заново наполняйте его. Перед повторным наполнением промойте его пресной водопроводной водой или очистите с использованием чистящих средств, если этого требует производитель. Удаляйте накипь, пленку или отложения, образовавшиеся на стенках бака или на внутренних поверхностях, и насухо протирайте все поверхности.

Полностью удаляйте содержимое увлажнителя воздуха и производите его очистку перед хранением. Удостоверьтесь, что все детали полностью сухие. Очистите увлажнитель перед следующим использованием.

ПОРЯДОК ОЧИСТКИ ПРЕОБРАЗОВАТЕЛЯ:

- При наличии на нем накипи промойте чистой водой с лимонной кислотой.
- Счистите щеткой накипь с поверхности.
- Ополосните преобразователь чистой водой.

ПОРЯДОК ОЧИСТКИ РЕЗЕРВУАРА УВЛАЖНИТЕЛЯ ВОЗДУХА:

- Очистите резервуар для воды мягкой тканью или используйте лимонную кислоту при наличии в нем накипи.
- Если накипь образовалась на аварийном выключателе, налейте на накипь лимонной кислоты на 2-5 минут и счистите ее щеткой.
- Промойте бак чистой водой.

ПОРЯДОК ОЧИСТКИ КЕРАМИЧЕСКОГО ФИЛЬТРА:

- Очищайте и активируйте керамический шарик после использования 1000 л воды. В зависимости от качества воды. Если керамический шарик грязный, его необходимо очищать чаще.
- Его можно погрузить в уксус на 5 минут, а затем промыть водой.
- Чтобы высушить фильтр, поместите его под солнце на 4-6 часов.



ГАРАНТИЯ

Компания Wilfa предоставляет 5-летнюю гарантию на данное изделие со дня покупки. Гарантия распространяется на эксплуатационные недостатки или дефекты, возникающие в течение гарантийного периода. Квитанция о покупке является доказательством при предъявлении гарантийных претензий продавцу.

Гарантия действует только в отношении изделий, купленных и используемых в частных хозяйствах. Коммерческое использование изделия аннулирует гарантию. Гарантия недействительна в случае неправильного или небрежного использования изделия, несоблюдения инструкций компании Wilfa, внесения изменений в конструкцию или выполнения несогласованного ремонта. Гарантия также не распространяется на нормальный износ изделия, неправильное использование, недостаточное обслуживание, использование при неподходящем электрическом напряжении, а также на:

- случаи удаления накипи не в соответствии с руководством по эксплуатации
- перегрузку изделия
- изнашиваемые детали
- на требующие регулярной замены детали (напр., фильтр, элементы питания и т. п.)

ТЕХНИЧЕСКИЕ ХАРАКТЕРИСТИКИ ИЗДЕЛИЯ

220 V~240 V~50/60 Hz

4,3L

110W

350ml/H

ПОДДЕРЖКА И ЗАПАСНЫЕ ЧАСТИ

Для получения поддержки посетите наш веб-сайт **wilfa.com** и перейдите на страницу службы поддержки клиентов. Здесь приведены ответы на часто задаваемые вопросы, список запасных частей, советы и рекомендации, а также наша контактная информация.

ПРИГОДНОСТЬ К ПЕРЕРАБОТКЕ



Данная маркировка указывает на то, что в пределах ЕС изделие запрещается утилизировать вместе с другими бытовыми отходами. Во избежание возможного вреда окружающей среде и здоровью человека в результате неконтролируемой утилизации отходов ответственно подходите к переработке изделия, способствуя устойчивому повторному использованию материальных ресурсов. Для возврата использованного устройства воспользуйтесь сети пунктов отдельного сбора отходов или свяжитесь с конкретным продавцом изделия. Продавцы могут бесплатно утилизировать данное изделие без ущерба для окружающей среды.



BEYOND EXPECTATIONS

