

Melitta®
epour®



DE Gebrauchsanleitung
GB Operating Instructions
FR Mode d'emploi
NL Gebruiksaanwijzing
IT Istruzioni d'uso
ES Instrucciones de Uso

DK Brugsanvisning
SE Bruksanvisning
NO Bruksanvisning
FI Käyttöohje
PL Instrukcja obsługi

1100198-03

DE

GB

FR

NL

IT

ES

DK

SE

NO

FI

PL

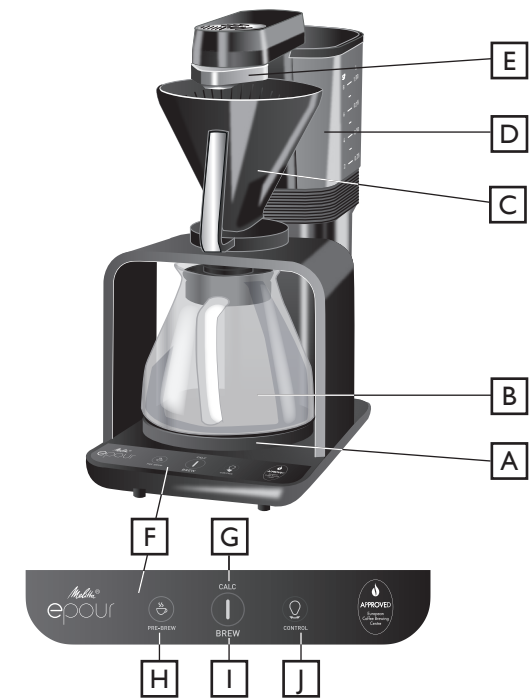

- A** Warmhalteplatte | Keep-warm plate | Plaque chauffante | Warmhoudplaat | Piastra riscaldante | Placa de calentamiento | Varmeplade | Varmhållningsplatta | Varmeplate | Lämpölevy | Płyta utrzymująca temperaturę
- B** Glaskanne | Glass jug | Verseuse en verre | Glazen kan | Caraffa di vetro | Jarra de cristal | Glaskande | Glaskanna | Glasskanne | Lasikannu | Dzbaneł szklany
- C** Filterhalter | Filter holder | Porte-filtre | Filterhouder | Portafiltro | Portafiltros | Filterholder | Filterhållare | Filterholder | Suodatinpidike | Uchwyt filtra
- D** Entnehmbarer Wassertank | Removable water tank | Réservoir d'eau amovible | Afneembare watertank | Serbatoio dell'acqua estraibile | Depósito de agua extraíble | Aftagelig vandtank | Uttakbar vattentank | Uttakbar vanntank | Irrotettava vesisäiliö | Wyjmowany pojemnik na wodę
- E** Rotierender 360°-Wasserauslauf | Rotating 360°-spout | Douchette de diffusion rotative à 360° | Roterende 360°-wateruitloop | Erogatore dell'acqua girevole a 360° | Boquilla de agua giratoria en 360° | Roterende 360°-udløbsrør | Roterande 360°-vattenutlopp | Roterende 360°-vannutløp | Pyörivä 360°-vesisuutin | Obrotowy dozownik wody
- F** Bedienpanel | Control panel | Panneau de commande | Bedieningspaneel | Pannello di comando | Panel de control | Betjeningspanel | Manöverpanel | Kontrollpanel | Ohjauspaneeli | Panel obsługi
- G** CALC-Anzeige | CALC display | Affichage CALC | CALC-display | Spia CALC | Indicador de CAL | CALC-visning | CALC-indikering | CALC-display | CALC-näyttö | Wskaźnik odkamieniania CALC
- H** PRE-BREW-Taste | PRE-BREW button | Bouton PRE-BREW | PRE-BREW-bedieningstoets | Pulsante PRE-BREW | Botón PRE-BREW | PRE-BREW-knap | PRE-BREW-knapp | PRE-BREW-knapp | PRE-BREW-näppäin | Przycisk PRE-BREW (Parzenie wstępne)
- I** BREW-Taste | BREW button | Bouton BREW | BREW-bedieningstoets | Pulsante BREW | Botón BREW | BREW-knap | BREW-knapp | BREW-knapp | BREW-näppäin | Przycisk BREW (zaparzanie)
- J** CONTROL-Taste | CONTROL button | Bouton CONTROL | CONTROL-bedieningstoets | Pulsante CONTROL | Botón CONTROL | CONTROL-knap | CONTROL-knapp | CONTROL-knapp | CONTROL-näppäin | Przycisk CONTROL

1100198-03

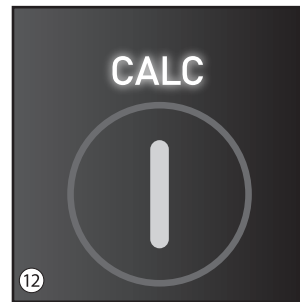
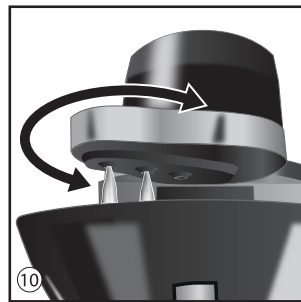
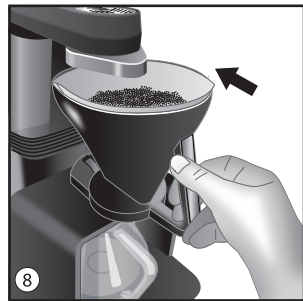
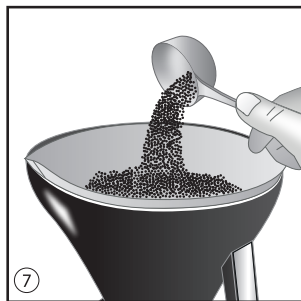
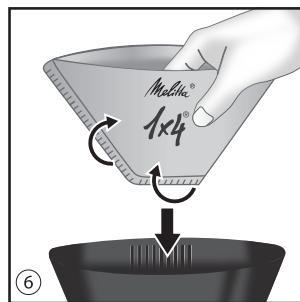
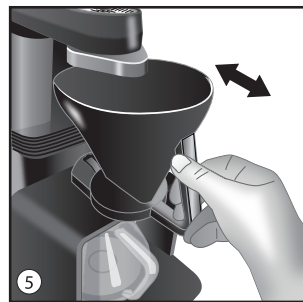
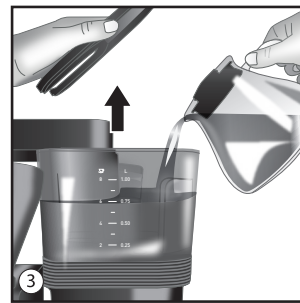
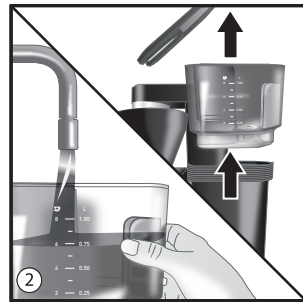

Liebe Kundin, lieber Kunde,

vielen Dank, dass Sie sich für die Melitta® Filterkaffeemaschine epour® entschieden haben. Die Bedienungsanleitung hilft Ihnen, die vielfältigen Möglichkeiten des Geräts kennenzulernen, den für Sie bestmöglichen Kaffee zuzubereiten und somit höchsten Kaffeegenuss zu erleben.

Wenn Sie weitere Informationen benötigen oder Fragen haben, wenden Sie sich an Melitta® oder besuchen Sie uns im Internet unter www.melitta-epour.de. Wir wünschen Ihnen viel Freude mit Ihrer neuen Filterkaffeemaschine.

Zu Ihrer Sicherheit

CE Das Gerät entspricht den geltenden europäischen Richtlinien.

Das Gerät wurde von unabhängigen Testinstituten geprüft und zertifiziert.

Lesen Sie bitte die Sicherheitshinweise und die Bedienungsanleitung vollständig durch. Um Gefahren zu vermeiden, müssen Sie die Sicherheits- und Bedienungshinweise beachten. Für Schäden durch Nichtbeachtung übernimmt Melitta® keine Haftung.

1. Sicherheitshinweise

Dieses Gerät ist dazu bestimmt, im Haushalt und ähnlichen Anwendungen verwendet zu werden wie z.B.

- in Küchen für Mitarbeiter in Läden, Büros und anderen gewerblichen Bereichen
- in landwirtschaftlichen Betrieben
- in Motels, Hotels und anderen Wohneinrichtungen und in Frühstückspensionen

Jede andere Verwendung gilt als nicht bestimmungsgemäß und kann zu Personen- und Sachschäden führen. Melitta® haftet nicht für Schäden, die durch nicht bestimmungsgemäße Verwendung entstehen.

Bitte beachten Sie folgende Hinweise um Verletzungen bei Fehlanwendungen zu vermeiden:

- Das Gerät darf während des Betriebs nicht in einem Schrank

stehen.

- Schließen Sie das Gerät nur an eine vorschriftsmäßig installierte Schutzkontaktsteckdose an.
- Das Gerät ist bei nicht vorhandener Aufsicht und vor dem Zusammenbau, dem Auseinandernehmen oder Reinigen stets vom Netz zu trennen.
- Beim Betrieb werden Teile des Gerätes wie z.B. der Dampfaustritt am Filter sehr heiß. Vermeiden Sie Berührungen der Teile sowie Kontakt mit dem heißen Dampf.
- Entnehmen Sie den Filterhalter während des Brühvorgangs nicht aus seiner Halterung.
- Die Warmhalteplatte wird während der Nutzung sehr heiß und bleibt auch nach Ende des Brühvorgangs noch für geraume Zeit heiß. Der Kontakt mit der heißen Warmhalteplatte kann zu Verbrennungen führen, vermeiden Sie daher eine Berührung.
- Sorgen Sie dafür, dass das Netzkabel nicht die heiße Warmhalteplatte berührt.
- Verwenden Sie das Gerät nicht, wenn das Netzkabel beschädigt ist.
- Lassen Sie das Netzkabel nicht mit Flüssigkeiten in Verbindung kommen.
- Tauchen Sie das Gerät niemals in Wasser.
- Verwenden Sie die Kanne nicht in der Mikrowelle.
- Reinigen Sie die Teile, die mit Lebensmitteln in Berührung kommen nicht mit aggressiven Reinigungsmitteln oder Scheuermilch. Entfernen Sie Reinigungs-

mittelrückstände mit klarem Wasser. Weitere Hinweise zur Reinigung finden Sie unter „6. Reinigung und Pflege“.

- Dieses Gerät kann von Kindern ab 8 Jahren oder älter benutzt werden, wenn sie beaufsichtigt werden oder bezüglich des sicheren Gebrauchs des Geräts unterwiesen wurden und die daraus resultierenden Gefahren verstanden haben. Die Reinigung und Wartung dürfen nicht durch Kinder vorgenommen werden, es sei denn, sie sind 8 Jahre oder älter und werden beaufsichtigt. Gerät und Netzkabel sind von Kindern unter 8 Jahren fernzuhalten.
- Das Gerät kann von Personen mit reduzierten physischen, sensorischen oder mentalen Fähigkeiten oder Mangel an Erfahrung und/oder Wissen benutzt werden, wenn sie beaufsichtigt oder bezüglich des sicheren Gebrauchs des Gerätes unterwiesen wurden und die daraus resultierenden Gefahren verstanden haben.
- Kinder dürfen nicht mit dem Gerät spielen.
- Das Auswechseln des Netzkabels und alle sonstigen Reparaturen dürfen nur vom Melitta® Kundendienst oder von einer autorisierten Werkstatt durchgeführt werden.

2. Vor der ersten Kaffeezubereitung

- Vergewissern Sie sich, dass die Netzspannung in Ihrem Haushalt mit der Angabe auf dem Typenschild am Geräteboden übereinstimmt.
- Stellen Sie das Gerät auf eine trockene, ebene und

stabile Standfläche.

- Schließen Sie das Gerät nur an eine vorschriftsmäßig installierte Schutzkontaktsteckdose an.
- Alle Geräte werden bei der Herstellung auf einwandfreie Funktion geprüft. Davon können z.B. Wasserreste zurückgeblieben sein.
- Spülen Sie das Gerät vor der ersten Kaffeezubereitung zweimal mit frischem Wasser. Benutzen Sie dabei keine Filtertüte und gehen Sie wie folgt vor:
 - Aktivieren Sie das Gerät. Halten Sie dazu die BREW-Taste ① mehr als 1 Sekunde gedrückt. Die BREW-Taste beginnt schnell zu blinken.
 - Füllen Sie den Wassertank bis zur 8-Tassen-Markierung. Der abnehmbare Tank kann direkt am Wasserhahn befüllt werden ②. Alternativ kann das Wasser mithilfe der Glaskanne auch direkt in den im Gerät befindlichen Tank gefüllt werden ③. Die benötigte Wassermenge kann an der Skala am Tank abgelesen werden ④.
 - Überprüfen Sie, ob der Filterhalter an der dafür vorgesehenen Position unterhalb des Auslaufs platziert ist und korrekt in die Halterung am Gerät eingeschoben wurde ⑤, dann starten Sie das Gerät durch kurze Betätigung (<1 Sek.) der BREW-Taste. Die BREW-Taste blinkt nun langsam. Nach kurzer Aufheizzeit fließt Wasser aus dem Auslauf in den Filterhalter.
 - Auf den vollständigen Durchlauf des Wassers wird mit einem Signalton hingewiesen. Leeren Sie die Kanne aus und schalten Sie die Warmhalteplatte durch langes Drücken (>1 Sek.) der BREW-Taste aus.
 - Wiederholen Sie die beschriebenen Schritte noch ein weiteres Mal. Nach kurzer Abkühlzeit können Sie das Gerät dann zur ersten Kaffeezubereitung verwenden.

3. Kaffeezubereitung

3.1 Vorbereitung

- Füllen Sie den Wassertank mit der gewünschten Wassermenge. Der abnehmbare Tank kann direkt am Wasserhahn befüllt werden ②. Alternativ kann das Wasser mithilfe der Glaskanne auch direkt in den im Gerät befindlichen Tank gefüllt werden ③. Die gewünschte Wassermenge kann an der Skala am Tank abgelesen werden ④.
- Ziehen Sie den Filterhalter waagrecht aus der Halterung am Gerät ⑤ und setzen Sie die Filtertüte ein ⑥. Für einen guten Geschmack und einen optimalen Sitz im Filterhalter empfehlen wir die Verwendung von Melitta® Filtertüten® 1x4®.
- Geben Sie je nach Geschmack und gewünschter Tassenzahl gemahlene Kaffee in die Filtertüte ⑦ und ebnet Sie die Kaffeemehloberfläche möglichst gleichmäßig ein. Wenn möglich, wiegen Sie 7 bis 8 g frisch gemahlene Kaffee pro Tasse ab. Für die Filterkaffee-Zubereitung sind helle bis mittlere Röstungen mit einem mittleren Mahlgrad besonders geeignet. epour® ist nach den Bedingungen des ECBC (www.ecbc.info) geprüft und erfüllt hinsichtlich der Kaffeequalität die anspruchsvollen Bedingungen des „Coffee Brewer Certification Program“.
- Schieben Sie den Filterhalter wieder in die Gerätelhalterung ⑧. Achten Sie darauf, dass er hörbar einrastet.

3.2 Brühen

- Aktivieren Sie das Gerät. Halten Sie dazu die BREW-Taste mehr als 1 Sekunde gedrückt ①. Die BREW-Taste beginnt schnell zu blinken.
- Für ein optimales Kaffeegergebnis wird ein Vorbrühen des Kaffees („Blooming“) empfohlen. Ein kurzer Druck (<1 Sek.) auf die PRE-BREW-Taste ② vor dem Start des Brühens aktiviert diese Einstellung für die folgende Kaffeezubereitung. Die PRE-BREW-Taste leuchtet dauerhaft und zu Beginn des Brühens wird nach einer ersten Befuchtung des Kaffees die Wasserzuführung kurz gestoppt. Durch erneutes Drücken kann das Vorbrühen wieder deaktiviert werden. Ihre letzte Einstellung wird für die nächste Zubereitung gespeichert.
- Starten Sie die Kaffeezubereitung mit einem kurzen Druck (<1 Sek.) auf die BREW-Taste ①. Die BREW-Taste beginnt nun langsam zu blinken.
- **Hinweis:** Wenn bei diesem Vorgang ein kurzer dreimaliger Signalton hörbar ist, befindet sich kein Wasser im Wassertank. Sollten Sie trotz eines befüllten Wassertanks die Brüfung nicht starten können und drei kurze Signaltöne hören, heben Sie den Wassertank leicht an und setzen Sie ihn wieder in das Gerät. Dadurch entfernen Sie Luftblasen, die sich eventuell beim Befüllen bilden können.
- Während des Brühens wird das Wasser erhitzt und fließt über den rotierenden Auslauf auf das Kaffeemehl ⑩. Das Gerät hat für die unterschiedlichen Zubereitungsmengen von 2 bis 8 Tassen unterschiedliche Brühprofile gespeichert. Je nach eingefüllter Wassermenge sind die Rotationsrichtungen und -zeiten so angepasst, dass immer eine optimale Befuchtung des Kaffeemehls stattfindet.
- **Hinweis:** Es ist auch möglich, Richtung und Zeit der Rotation während der Brüfung manuell zu steuern (siehe „3.3 Manuelle Extraktionssteuerung“).
- Nach Ende der Zubereitung ertönt ein kurzer Signalton. Die BREW-Taste leuchtet jetzt dauerhaft und zeigt damit die Warmhaltephase an.
- Die Warmhalteplatte hält den Kaffee heiß und schaltet dann nach 40 Minuten automatisch ab, um unnötigen Stromverbrauch zu vermeiden. Selbstverständlich können Sie das Gerät auch jederzeit durch einen langen Druck (>1 Sek.) auf die BREW-Taste manuell abschalten.
- Der Tropfstopf am Filterhalter verhindert Nachtropfen von Kaffee, wenn Sie die Kanne aus dem Gerät entnehmen.
- Die Filtertüte können Sie mit Hilfe des entnehmbaren Filterhalters einfach und problemlos entsorgen.

3.3 Manuelle Extraktionssteuerung

- Eine manuelle Extraktionssteuerung ist nach Rotationsstart des Auslaufs möglich.
- Mit einem langen Druck (>1 Sek.) auf die CONTROL-Taste ⑪ wird die manuelle Extraktionssteuerung eingeschaltet. Die Taste beginnt zu leuchten.
- Mit einem kurzen Druck (<1 Sek.) auf die CONTROL-Taste kann die Drehrichtung des Auslaufes nun manuell geändert werden. Die Drehrichtung lässt sich beliebig oft verändern.
- Mit einem langen Druck (>1 Sek.) auf die CONTROL-Taste wird die manuelle Extraktionssteuerung wieder beendet. Die Extraktionssteuerung erfolgt wieder automatisch.

3.4 Nutzung eines individuellen Brühprofils („Barista Mode“)

Die für die unterschiedlichen Zubereitungsmengen bzw. Tassenzahlen gespeicherten Brühprofile sind für die Zubereitung vieler Kaffeesorten geeignet. Darüber hinaus erlaubt die in „3.3“ beschriebene manuelle Extraktionssteuerung während des laufenden Brühprozesses eine zusätzliche Änderung der Rotationsrichtung und -zeit.

Diese Änderung wirkt sich nicht auf die gespeicherten Brühprofile aus.

Es ist jedoch möglich, zusätzlich für **eine** Tassenzahl **ein** individuelles Brühprofil anzulegen, zu speichern und später wieder aufzurufen.

- Befüllen Sie dazu das Gerät zunächst mit der gewünschten Wasser- und Kaffeemenge.
- Mit einem langen Druck (>1 Sek.) auf die BREW-Taste wird das Gerät aktiviert. Die BREW-Taste beginnt schnell zu blinken.
- Mit einem langen, gleichzeitigen Druck auf die BREW- und die CONTROL-Taste wird die Brüfung zur Speicherung eines individuellen Brühprofils („Barista Mode“) gestartet. BREW- und CONTROL-Taste beginnen gleichzeitig schnell zu blinken und der Auslauf beginnt zu rotieren.

Hinweis: War zuvor bereits ein individuelles Brühprofil gespeichert, wird dies durch diesen Vorgang gelöscht.

- Die Befuchtung des Kaffeemehls kann nun individuell gesteuert werden, indem mit einem kurzen Druck (<1 Sek.) auf die CONTROL-Taste die Rotationsrichtung geändert wird.
- Wenn gewünscht, kann auch eine Blooming-Pause programmiert werden. Ein kurzer Druck (<1 Sek.) auf die PRE-BREW-Taste unterbricht den Brühprozess, ein weiterer Druck auf die PRE-BREW-Taste startet ihn wieder. Die weitere Steuerung des Brühprozesses kann nun wieder mit der CONTROL-Taste vorgenommen werden.
- Ist der Wassertank leer, schaltet der Heizer ab und die BREW-Taste leuchtet dauerhaft. Gleichzeitig beginnt die CONTROL-Taste für 20 Sekunden zu blinken. Mit einem langen Druck (>1 Sek.) auf die CONTROL-Taste innerhalb der 20 Sekunden wird das individuelle Brühprofil gespeichert.
- Möchten Sie das individuell gespeicherte Brühprofil zu einem späteren Zeitpunkt aufrufen, so aktivieren Sie zunächst, wie sonst auch, das Gerät mit einem langen Druck (>1 Sek.) auf die BREW-Taste. Die BREW-Taste beginnt schnell zu blinken. Mit einem langen Druck (>1 Sek.) auf die CONTROL-Taste wird das individuelle Brühprofil aufgerufen. Nun beginnt auch die CONTROL-Taste schnell zu blinken.
- Mit einem kurzen Druck (<1 Sek.) auf die BREW-Taste wird die Brüfung gestartet. Die BREW- und die CONTROL-Taste beginnen gleichzeitig langsam zu blinken.
- **Abschließender Hinweis:** Das Anlegen eines individuellen Brühprofils im Barista-Mode kann mit gleichzeitigem langen Drücken der BREW- und CONTROL-Taste abgebrochen werden.

4. Warmhalten / Automatisches Abschalten

Bei längerem Warmhalten auf der Warmhalteplatte verändert sich der Geschmack des Kaffees. Um dies

zu vermeiden, sollten Sie Ihren Kaffee möglichst frisch direkt nach dem Brühen genießen. Darüber hinaus kostet unnötiges Warmhalten des Kaffees wertvolle Energie.

Das Gerät ist auf eine Warmhaltezeit von 40 Minuten eingestellt, danach schaltet es sich automatisch ab. Während des Warmhaltens leuchtet die BREW-Taste durchgängig.

Sie können die Warmhalteplatte nach Ende des Brühvorgangs aber auch manuell durch langes Drücken (>1 Sek.) der BREW-Taste ausschalten.

Bei Nicht-Benutzung des Gerätes schaltet sich dieses automatisch nach 5 Minuten aus.

Sie können das Gerät dann durch ein langes Drücken (>1 Sek.) der BREW-Taste wieder aktivieren.

Hinweis: Es ist auch möglich, die Warmhalteplatte dauerhaft abzuschalten:

- Aktivieren Sie dazu zunächst das Gerät, indem Sie die BREW-Taste mehr als 1 Sekunde gedrückt halten. Die BREW-Taste beginnt schnell zu blinken.
- Mit einem langen, gleichzeitigen Druck auf die PRE-BREW- und die CONTROL-Taste (>1 Sek.) wird die Warmhalteplatte dauerhaft deaktiviert. Bei Einschalten des Geräts blinkt die BREW-Taste von nun an abwechselnd schnell und langsam.
- Möchten Sie die Warmhaltefunktion zu einem späteren Zeitpunkt wieder reaktivieren, gehen Sie bitte in gleicher Weise vor. Nach erfolgreicher Reaktivierung blinkt die BREW-Taste bei Einschalten des Geräts wieder durchgehend schnell.

5. Entkalkung

- Die Nutzung von sehr kalkhaltigem Wasser kann die Funktion des Gerätes einschränken. Bei fortschreitender Nutzungsdauer der Kaffeemaschine bilden sich Kalkablagerungen im Gerät. Für eine einwandfreie Funktion und eine lange Lebensdauer der Kaffeemaschine ist regelmäßiges Entkalken unerlässlich.
- Bei Aufleuchten der roten CALC-Anzeige auf dem Bedienfeld (2) ist eine Entkalkung dringend notwendig. Bei Verwendung von sehr hartem Wasser und täglicher Nutzung empfehlen wir eine vorbeugende, monatliche Entkalkung unabhängig vom Aufleuchten der CALC-Anzeige.
- Kalk kann auch die drei Auslauföffnungen des rotierenden Auslaufs verschließen. In diesem Fall läuft Wasser aus dem Überlaufloch. Damit ist eine präzise Benetzung des Kaffeebetts und eine entsprechend gute Extraktion der Kaffeearomen nicht mehr gewährleistet. Wenn Sie dies beobachten, führen Sie unbedingt jetzt eine Entkalkung durch. Um für einen guten Kalkabtrag an den Ausflussöffnungen zu sorgen, empfehlen wir in diesem Fall die doppelte Menge Entkalker und Wasser zu benutzen. Bitte gehen Sie ansonsten wie im nächsten Kapitel beschrieben vor.

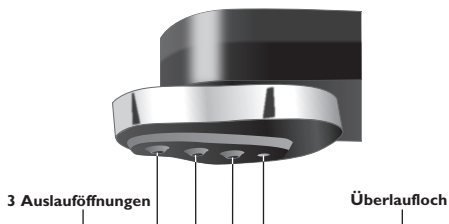

5.1 Entkalkungsprozess

- Bereiten Sie die Entkalkungsflüssigkeit nach Herstellerangaben zu und füllen Sie diese in den Wassertank.
- Stellen Sie die Kanne auf die Warmhalteplatte und platzieren Sie den Filterhalter an der dafür vorgesehenen Position unterhalb des Auslaufs.
- Aktivieren Sie das Gerät, wie bei einer Kaffeezubereitung, mit einem langen Druck (>1 Sek.) auf die BREW-Taste.
- Ein folgender kurzer Druck (<1 Sek.) auf die BREW-Taste startet den Entkalkungsprozess.
- Ist etwa die Hälfte der Flüssigkeit durch das Gerät gelaufen, stoppen Sie den Vorgang durch eine kurze Betätigung (<1 Sek.) der BREW-Taste.
- Warten Sie 10 Minuten, um mit der verbleibenden Entkalkungsflüssigkeit für einen guten Kalkabtrag im Gerät zu sorgen.
- Danach aktivieren Sie das Gerät wieder mit einem langen Druck (>1 Sek.) und einem anschließenden kurzen Druck (<1 Sek.) auf die BREW-Taste und lassen die restliche Flüssigkeit durch das Gerät laufen.
- Wenn Sie einen Signalton hören, schalten Sie das Gerät durch eine lange Betätigung (>1 Sek.) der BREW-Taste ab.
- Leeren Sie die Kanne aus.

5.2 Spülprozess nach dem Entkalken

- Zur Entfernung möglicher verbliebener Entkalkerreste muss das Gerät nach dem Entkalken gespült werden.
- Spülen Sie zunächst den Wassertank unter fließendem Wasser aus. Füllen Sie den Wassertank anschließend bis zur 8-Tassen-Markierung und setzen Sie ihn wieder in das Gerät ein.
- Aktivieren Sie das Gerät, starten Sie es, wie bei einem normalen Brühvorgang, und lassen Sie das gesamte Wasser durch das Gerät laufen.
- Wenn Sie einen Signalton hören, schalten Sie das Gerät durch eine lange Betätigung (>1 Sek.) der BREW-Taste ab.
- Wenn das Gerät während des Entkalkungsprozess vollständig entkalkt wurde, leuchtet beim Spülprozess die CALC-Leuchte nicht mehr auf. Ist dies dennoch der Fall, war die Verkalkung des Gerätes soweit fortgeschritten, dass ein Entkalkungsprozess nicht ausgereicht hat, um den Heizer vollständig zu entkalken. In diesem Fall wiederholen Sie den Entkalkungs- und Spülprozess noch einmal.
- Entleeren Sie die Glaskanne.
- Spülen Sie die Glaskanne anschließend mit Wasser aus.

6. Reinigung und Pflege

- Schalten Sie das Gerät vor dem Reinigen ab und ziehen Sie den Netzstecker.
- Lassen Sie das Gerät vor jeder Reinigung vollständig abkühlen.
- Reinigen Sie die Teile, die mit Kaffee in Berührung kommen (Kanne, Filterhalter etc.) nach jedem Gebrauch.
- Das Gehäuse können Sie mit einem weichen, feuchten Tuch reinigen.
- Die Glaskanne mit Deckel, der Filterhalter sowie der Deckel des Wassertanks sind spülmaschinengeeignet.
- Die Warmhalteplatte kann in kaltem Zustand mit einem weichen, feuchten Tuch gereinigt werden.
- Verwenden Sie keine scharfen und scheuernden Reinigungsmittel.



7. Ausschalten der Signaltöne

Auf Wunsch können alle Signaltöne deaktiviert werden. Hierzu muss sich das Gerät im ausgeschalteten Zustand befinden. Durch gleichzeitiges langes Drücken (>1 Sek.) der BREW- und der CONTROL-Taste werden die Signaltöne deaktiviert. Zum Wiedereinschalten gehen Sie bitte in gleicher Weise vor. Sowohl bei der Aktivierung als auch bei der Deaktivierung ertönt ein kurzer Signalton.

GB

8. Entsorgungshinweise

- Die mit diesem Symbol  gekennzeichneten Geräte unterliegen der Europäischen Richtlinie für WEEE (Waste Electrical and Electronic Equipment).
- Elektrogeräte gehören nicht in den Hausmüll.
- Entsorgen Sie das Gerät umweltgerecht über geeignete Sammelsysteme.
- Verpackungsmaterialien sind Rohstoffe und recyclebar. Bitte führen Sie sie in den Rohstoffkreislauf zurück.

8.1 Verbraucherinformationen gem. § 18 ElektroG

Informationen für private Haushalte in Deutschland: Besitzer von Altgeräten haben diese einer vom sortierten Siedlungsabfall getrennten Erfassung zuzuführen. Sie haben Altbatterien und Altakkumulatoren, die nicht vom Altgerät umschlossen sind, sowie Lampen, die zerstörungsfrei aus dem Altgerät entnommen werden können, vor der Abgabe an einer Erfassungsstelle vom Altgerät zerstörungsfrei zu trennen. Vertreiber mit einer Verkaufsfläche für Elektro- und Elektronikgeräte von mindestens 400 Quadratmetern sowie Vertreiber von Lebensmitteln mit einer Gesamtverkaufsfläche von mindestens 800 Quadratmetern, die mehrmals im Kalenderjahr oder dauerhaft Elektro- und Elektronikgeräte anbieten und auf dem Markt bereitstellen, sind verpflichtet,

1. Bei der Abgabe eines neuen Elektro- oder Elektronikgerätes an einen Endnutzer ein Altgerät des Endnutzers der gleichen Geräteart, das im Wesentlichen die gleichen Funktionen wie das neue Gerät erfüllt, am Ort der Abgabe oder in unmittelbarer Nähe hierzu unentgeltlich zurückzunehmen und
2. Auf Verlangen des Endnutzers Altgeräte, die in keiner äußeren Abmessung größer als 25 Zentimeter sind, im Einzelhandelsgeschäft oder in unmittelbarer Nähe hierzu unentgeltlich zurückzunehmen; die Rücknahme darf nicht an den Kauf eines Elektro- oder Elektronikgerätes geknüpft werden und ist auf drei Altgeräte pro Geräteart beschränkt.

Weiterhin können Sie Altgeräte bei öffentlichen Entsorgungsträgern sowie zertifizierten Erstbehandlungsanlagen abgeben. Vor der Entsorgung setzen Sie die Altgeräte ggfs. auf den Werkzustand zurück um ggfs. vorhandene personenbezogene Daten (wie z. B. Name der Nutzerprofile bei Vollautomaten) zu löschen.

 Das Symbol „durchgestrichene Mülltonne auf Rädern“ auf dem Typenschild bedeutet, dass Elektrogeräte getrennt erfasst werden müssen.

Dear customer,

Thank you for purchasing the Melitta® epour® filter coffee machine. The operating instructions will help you discover the wide range of options offered by the appliance, prepare the best possible coffee and thus enjoy your coffee to the full.

If you require further information or have any questions, contact Melitta® or visit our website at: www.melitta-epour.co.uk. We hope you enjoy using your new filter coffee machine.

For your safety

 The appliance complies with the valid European directives.

 The appliance complies with all valid United Kingdom guidelines.

The appliance was inspected by independent test institutes and certified.

Please read the safety instructions and the operating instructions through completely. You must observe the safety and operating instructions to avoid dangers. Melitta® accepts no liability for damage caused by failure to observe the instructions.

1. Safety instructions

This appliance is intended for use in households and for similar applications, for example:

- Staff kitchen areas in shops, offices and other working environments
- In agricultural companies
- In motels, hotels, and other residential type environments, and in bed and breakfast establishments

Any other use is regarded as improper and may lead to personal injury and material damage. Melitta® accepts no liability for damage that arises due to improper use of the appliance.

Please follow these instructions to avoid injuries due to improper use:

- The appliance may not be operated in a cabinet.



- Only connect the appliance to a correctly installed earthed mains socket.
 - Always disconnect the appliance from the mains supply when not in use and before assembling, disassembling or cleaning.
 - During operation, parts of the appliance, for example, the steam outlet on the filter become very hot. Avoid touching the parts and also contact with the hot steam.
 - Do not remove the filter holder from its mounting during the brewing process.
 - The keep-warm plate will become very hot during use and will also remain hot for a certain time after the brewing process is completed. Contact with the hot keep-warm plate can lead to burns, therefore avoid touching it.
 - Make sure that the power cable does not touch the hot keep-warm plate.
 - Do not use the appliance if the power cable is damaged.
 - Do not let the power cable come into contact with liquids.
 - Never immerse the appliance in water.
 - Do not use the jug in a microwave.
 - Do not clean parts that come into contact with food with corrosive cleaning agents or scouring milk. Remove the remains of the cleaning agents with clear water. For further cleaning instructions, please refer to “6. Cleaning and care”.
 - This appliance may be used by children from 8 years of age if they are supervised or have been instructed in using the appliance safely and understand the resulting risks. Children must not perform cleaning and maintenance unless they are older than 8 years of age and supervised. Keep the appliance and power cable out of the reach of children under 8 years of age.
 - This appliance may be used by persons with reduced physical, sensory or mental capabilities or a lack of experience and/or knowledge if they are supervised or have been instructed in using the appliance safely and understand the resulting risks.
 - Children must not play with the appliance.
 - Replacement of the mains lead and all other repairs may only be carried out by Melitta® Customer Service or an authorised workshop.
- ## 2. Before preparing coffee for the first time
- Make sure that the supply voltage in your household complies with the voltage specified on the type plate on the bottom of the appliance.
 - Install the appliance on a dry, flat and stable surface.
 - Only connect the appliance to a correctly installed earthed mains socket.
 - All appliances are tested for proper working order during production. This may leave behind traces of water, for example.
 - Rinse the appliance twice with clean water before preparing coffee for the first time. Do not use any filters while doing so and proceed as follows:
 - Activate the appliance. Press and hold the BREW button ① for more than 1 second. The BREW button starts to flash rapidly.
 - Fill the water tank up to the 8-cup mark. The removable tank can be filled straight from the water tap ②. Alternatively, you can also fill water directly into the

tank in the appliance by using the glass jug ③. You can read the quantity of water required on the scale on the tank ④.

- Check whether the filter holder is placed correctly in the intended position underneath the outlet and has been pushed into the mount on the appliance correctly ⑤. Then start the appliance by pressing the BREW button briefly (<1 sec.). The BREW button will now flash slowly. After a brief warm-up period, water will flow out of the outlet into the filter holder.
- A signal tone will indicate that the water has flowed through completely. Empty the jug and switch off the keep-warm plate by pressing the BREW button longer (>1 sec.).
- Repeat the described steps one more time. After a brief cooling period, you can then use the appliance to prepare coffee for the first time.

3. Coffee preparation

3.1 Preparation

- Fill the water tank with the required water quantity. The removable tank can be filled straight from the water tap ②. Alternatively, you can also fill water directly into the tank in the appliance by using the glass jug ③. You can read the required quantity of water required on the scale on the tank ④.
- Pull the filter holder vertically from its mounting on the appliance ⑤ and insert a filter paper ⑥. For good flavour and optimum fitting in the filter holder, we recommend using Melitta® Filter Papers® 1x4®.
- Put ground coffee into the filter paper ⑦ according to your taste and the number of cups required. Then smooth the surface of the coffee powder as much as possible. If possible, weigh 7 to 8 g freshly ground coffee per cup. Light to medium roasts with a medium grinding fineness are particularly suited to filter coffee preparation. epour® has been checked according to the ECBC standards (www.ecbc.info) and fulfils the demanding conditions of the “Coffee Brewer Certification Programme” in terms of coffee quality.
- Push the filter holder back into the appliance mounting ⑧. Make sure that it engages audibly.

3.2 Brewing

- Activate the appliance. Press and hold the BREW button ① for more than 1 second. The BREW button starts to flash rapidly.
- We recommend pre-brewing the coffee (“blooming”) for the best results. Briefly pressing (<1 sec.) the PRE-BREW button ⑨ before the start of brewing activates this setting for the subsequent coffee preparation. The PRE-BREW button lights up continuously and the water flow is stopped briefly at the start of brewing after initial damping of the coffee. Press again to deactivate pre-brewing. The last setting is stored for the next preparation.
- Start the coffee preparation by pressing the BREW button ① briefly (<1 sec.). The BREW button now starts to flash slowly.
- **Note:** If you hear a brief signal sound three times during this process, there is no water in the water tank. If you are unable to start brewing and hear three short signal sounds despite the water tank being full, lift the water tank slightly and fit it back

into the appliance. This removes any air bubbles which may possibly have formed during filling.

- During brewing, the water is heated and flows via the rotating outlet onto the coffee powder ⑩. Different brewing profiles are stored in the appliance for the different preparation quantities of 2 to 8 cups. Depending on the quantity of water filled, the rotation directions and times are adapted so that the coffee powder is always dampened in an optimum way.
- **Note:** It is also possible to manually control the direction and time of the rotation during brewing (see “3.3 Manual extraction control”).
- You will hear a brief signal sound at the end of preparation. The BREW button will now light up continuously to indicate the warm-keeping phase.
- The keep-warm plate will keep the coffee hot and then switch off automatically after 40 minutes to avoid unnecessary power consumption. You can, of course, switch off the appliance manually at any time by pressing the BREW button longer (>1 sec.).
- The drip stop on the filter holder prevents coffee continuing to drip when you remove the jug from the appliance.
- The removable filter holder allows you to dispose of the filter paper easily and trouble-free.

3.3 Manual extraction control

- Manual extraction control is possible after the outlet starts to rotate
- A long press (>1 sec.) of the CONTROL button ⑪ switches on manual extraction control. The button lights up.
- Pressing the CONTROL button briefly (<1 sec.) allows you to then change the rotation direction of the outlet manually. You can change the direction of rotation as many times as you want.
- The manual extraction control is ended again by pressing the CONTROL button longer (>1 sec.). The extraction control is automatic again.

3.4 Using a custom brewing profile (“Barista Mode”)

The brewing profiles stored for the preparation quantities or number of cups are suitable for preparing numerous different types of coffee. Furthermore, the manual extraction control described in “3.3” allows the rotation direction and time to be also changed.

This change does not affect the stored brewing profiles.

You can, however, create **one** custom brewing profile for **a specific number** of cups, store it and call it up again later

- First fill the appliance with the required quantity of water and coffee.
- Activate the appliance with a long press (>1 sec.) on the BREW button. The BREW button starts to flash rapidly.
- Pressing the BREW and CONTROL buttons simultaneously for longer starts brewing to store a custom brewing profile (“Barista Mode”). The BREW and CONTROL buttons will start flashing rapidly at the same time and the outlet will start to rotate.
- **Important:** If a custom brewing profile has previously been stored, it will be deleted by this process.
- You can now control the damping of the coffee



powder yourself by pressing the CONTROL button briefly (<1 sec.) to change the direction of rotation.

- If necessary, you can also program a blooming pause. Briefly pressing (<1 sec.) the PRE-BREW button interrupts the brewing process and pressing the PRE-BREW button again restarts it. You can now continue controlling the brewing process again with the CONTROL button.
- If the water tank is empty, the heater will switch off and the BREW button will light up continuously. At the same time, the CONTROL button will start to flash for 20 seconds. Pressing the CONTROL button for longer (>1 sec.) within the 20 seconds stores the custom brewing profile.
- If you want to call up the stored custom brewing profile at a later time, first activate the appliance as usual by pressing the BREW button longer (>1 sec.). The BREW button starts to flash rapidly. Pressing the CONTROL button for longer (>1 sec.) calls up the custom brewing profile. The CONTROL button will now also start to flash rapidly.
- Brewing is started with a short press (<1 sec.) of the BREW button. The BREW and the CONTROL button both start to flash slowly.
- **Final note:** You can cancel the creation of an individual brewing profile in "Barista Mode" by simultaneously pressing the BREW and CONTROL buttons for longer.

4. Warm-keeping/automatic switch-off

The taste of coffee changes when it is kept warm for longer periods. To prevent this, you should enjoy your coffee as fresh as possible immediately after brewing. Furthermore, unnecessarily keeping the coffee warm costs valuable energy.

The appliance is configured for a warm-keeping time of 40 minutes, then it switches off automatically. The BREW button is lit up continuously during warm-keeping. You can also switch off the keep-warm plate manually after the end of the brewing process by pressing the BREW button longer (>1 sec.).

If the appliance is not used, it will switch off automatically after 5 minutes.

You can then activate the appliance again by pressing the BREW button (>1 sec.).

Note: You can also switch off the keep-warm plate permanently:

- To do this, first activate the appliance by holding down the BREW button for more than 1 second. The BREW button starts to flash rapidly.
- If you press and hold down the PRE-BREW and CONTROL buttons (>1 sec.) simultaneously, the keep-warm plate will be permanently deactivated. Now when you switch on the appliance, the BREW button will flash alternately fast and slow.
- If you want to reactivate the warm-keeping function at a later time, please proceed as follows. Once it has been reactivated, the BREW button will flash consistently fast again when you switch on the appliance.

5. Descaling

- Using water with very high levels of limescale can impair the function of the appliance. After you have used the coffee machine for a while, limescale deposits will build up in the appliance. To ensure that your coffee machine works perfectly and has a long life, you need to descale it on a regular basis.

- Descaling is urgently needed when the red CALC display lights up on the control panel ⑫. If you use the appliance on a daily basis with very hard water, we recommend descaling once per month as a precautionary measure regardless of when the CALC display lights up.
- Limescale can also block the three outlet openings on the rotating outlet. In that case, the water will flow out of the overflow hole. Precise damping of the coffee grounds and accordingly good extraction of the coffee aroma can then no longer be guaranteed. If you notice this, you need to perform descaling immediately. To ensure good limescale removal at the outlet openings, we recommend using double the quantity of descaling agent and water in this

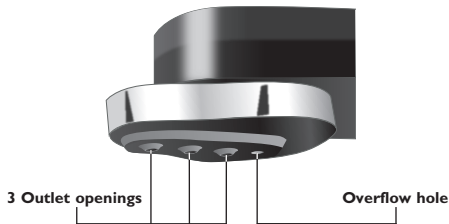

5.1 Descaling process

- Prepare the descaling fluid as specified by the manufacturer and pour it into the water tank.
- Place the jug on the keep-warm plate and place the filter holder in the intended position underneath the outlet.
- Activate the appliance by pressing the BREW button longer (>1 sec.) as for coffee preparation.
- A subsequent, brief press (<1 sec.) of the BREW button starts the descaling process.
- Once about half of the liquid has run through the appliance, stop the process by pressing the BREW button again briefly (<1 sec.).
- Wait for 10 minutes to ensure that the remaining descaling fluid removes as much limescale from the appliance as possible.
- Next reactivate the appliance by pressing the BREW button longer (>1 sec.) and then briefly (<1 sec.). Allow the remaining fluid to run through the appliance.
- If you hear a signal sound, switch the appliance off by pressing the BREW button longer (>1 sec.).
- Empty the jug.

5.2 Rinsing process after descaling

- The appliance must be rinsed after descaling to remove any remaining descaling agent.
- First rinse out the water tank under running water. Then fill the water tank up to the 8-cup mark and put it back into the appliance.
- Activate the appliance, start it, as in a normal brewing process, and allow all of the water to flow through the appliance.
- If you hear a signal sound, switch the appliance off by pressing the BREW button longer (>1 sec.).
- If the appliance was completely descaled during the descaling process, the CALC lamp will no longer be illuminated during the rinsing process. If this is still the case, the limescale in the appliance was so far advanced that one descaling process was not sufficient to completely descale the heater. In this case, repeat





the descaling and rinsing process one more time.

- Empty the glass jug.
- Then rinse out the glass jug with water.

6. Cleaning and care

- Switch off the appliance before cleaning and disconnect the mains plug.
- Allow the appliance to cool down completely before cleaning it.
- Clean the parts that come into contact with coffee (jug, filter holder etc.) after each use.
- You can clean the housing with a soft, moist cloth.
- The glass jug with lid, the filter holder and the water tank lid are dishwasher-safe.
- When cold, the keep-warm plate can be cleaned with a soft, moist cloth.
- Do not use aggressive or abrasive cleaning agents.

7. Switching off the signal sounds

All signal sounds can be deactivated if necessary. The appliance needs to have been switched off to do this. Pressing the BREW and CONTROL buttons at the same time longer (>1 sec.) deactivates the signal sounds. Proceed in the same way to switch them on again. You will hear a brief signal sound upon activation and upon deactivation

8. Disposal information

- Appliances marked with this symbol  are subject to the European Directive for WEEE (Waste Electrical and Electronic Equipment).
- Electrical appliances do not belong in domestic waste.
- Dispose of the appliance in an environmentally friendly way via suitable collection systems.
- The packaging materials are raw materials and recyclable. Please return them to the raw materials cycle.

Chère cliente, cher client,

Merci d'avoir choisi notre cafetière filtre Melitta® epour®. Ce mode d'emploi est conçu pour vous aider à découvrir ce que la cafetière a à vous offrir, et à vous permettre de préparer et déguster le meilleur café possible.

Si vous avez besoin de plus amples informations ou si vous avez des questions, n'hésitez pas à contacter Melitta® ou à vous rendre sur notre site www.melitta-epour.fr. Nous espérons que vous apprécierez votre nouvelle cafetière filtre.

Sécurité

 L'appareil est conforme aux normes européennes en vigueur.

L'appareil a été contrôlé et certifié par des instituts de tests indépendants.

Veuillez lire les consignes de sécurité et le mode d'emploi dans leur intégralité. Afin d'éviter tout danger, respectez les consignes de sécurité ainsi que le mode d'emploi. Melitta® décline toute responsabilité en cas de dommages résultant d'un non-respect des consignes.

1. Consignes de sécurité

Cet appareil est conçu pour être utilisé à la maison et pour des utilisations similaires comme -

- dans les cuisines pour les employés de magasins, bureaux et autres zones commerciales ;
- dans les établissements agricoles ;
- dans les motels, hôtels et autres établissements d'hébergement.

Toute autre utilisation est considérée comme inappropriée et peut entraîner des blessures corporelles ou des dommages matériels. Melitta® ne peut pas être tenue responsable des dommages causés par une utilisation inappropriée.

Veuillez respecter les instructions suivantes pour éviter toutes blessures causées par une mauvaise utilisation :

- Ne pas placer l'appareil dans une

FR



- armoire pendant l'utilisation.
- Brancher l'appareil uniquement sur une prise de courant mise à terre et correctement installée.
- L'appareil doit toujours être débranché du secteur lorsqu'il est laissé sans surveillance ou avant de le monter, de le démonter ou de le nettoyer.
- Pendant le fonctionnement, des parties de l'appareil, comme la sortie de la vapeur au niveau du filtre, peuvent devenir très chaudes. Éviter de toucher ces parties et tout contact avec la vapeur chaude.
- Ne pas retirer le porte-filtre de son support pendant la préparation.
- La plaque chauffante devient très chaude pendant le fonctionnement et reste chaude pendant longtemps après la préparation. Tout contact avec la plaque chauffante peut causer des brûlures et doit donc être évité.
- S'assurer que le cordon d'alimentation n'entre pas en contact avec la plaque chauffante.
- Ne pas utiliser l'appareil si le cordon d'alimentation est endommagé.
- Le cordon d'alimentation ne doit en aucun cas entrer en contact avec des liquides.
- Ne jamais plonger l'appareil dans l'eau.
- Ne pas mettre la verseuse au micro-ondes.
- Ne pas nettoyer les parties entrant en contact avec de la nourriture avec des produits

- de nettoyage agressifs ou une crème à récurer. Nettoyer les résidus de détergent à l'eau claire. Pour plus d'informations sur le nettoyage, veuillez vous référer à la section « 6. Nettoyage et entretien ».
- Cet appareil peut être utilisé par des enfants de 8 ans ou plus s'ils sont surveillés ou s'ils ont été instruits quant à l'utilisation de l'appareil et aux dangers associés et s'ils ont compris les dangers potentiels. Le nettoyage et l'entretien de l'appareil ne doivent pas être effectués par des enfants à moins qu'ils aient au minimum 8 ans et soient surveillés. L'appareil et le cordon d'alimentation doivent être mis hors de portée des enfants de moins de 8 ans.
- Cet appareil peut être utilisé par des personnes présentant des aptitudes physiques, sensorielles ou mentales limitées ou un manque d'expérience et/ou de connaissances si elles sont surveillées ou si elles ont été instruites quant à l'utilisation de l'appareil et aux dangers associés et si elles ont compris les dangers potentiels.
- Les enfants ne doivent pas jouer avec l'appareil.
- Le remplacement du cordon d'alimentation et toute autre réparation doivent uniquement être effectués par le service après-vente de Melitta® ou par un réparateur agréé.



2. Avant de préparer du café pour la première fois

- Assurez-vous que l'alimentation électrique du foyer correspond à celle indiquée sur l'étiquette d'identification à la base de l'appareil.
- Placez l'appareil sur une surface sèche, plane et stable.
- Brancher l'appareil uniquement sur une prise de courant mise à la terre et correctement installée.
- Tous les appareils sont testés pour en vérifier le bon fonctionnement lorsqu'ils sont fabriqués. De l'eau résiduelle peut rester après ce test.
- Rincez l'appareil deux fois avec de l'eau fraîche avant de préparer du café pour la première fois. N'utilisez pas de filtre à café pendant le rinçage et suivez les étapes ci-dessous :
 - Activez l'appareil. Pour ce faire, appuyez sur le bouton BREW ① et maintenez-le enfoncé pendant plus de 1 seconde. Le bouton BREW se met à clignoter rapidement.
 - Remplissez le réservoir d'eau jusqu'à la marque 8 tasses. Le réservoir amovible peut être rempli directement au robinet ②. Vous pouvez aussi utiliser la verseuse en verre pour verser l'eau dans le réservoir placé dans l'appareil ③. La quantité d'eau requise peut être mesurée grâce à l'indicateur de niveau situé sur le réservoir ④.
 - Assurez-vous que le porte-filtre est correctement inséré et accroché sous la buse ⑤, puis mettez l'appareil en marche en appuyant brièvement (< 1 seconde) sur le bouton BREW. Le bouton BREW clignote alors lentement. Après un court préchauffage, l'eau s'écoule de la buse dans le porte-filtre.
 - Un signal sonore indique lorsque l'eau s'est complètement écoulée. Videz la verseuse puis éteignez la plaque chauffante en appuyant sur le bouton BREW et en le maintenant enfoncé pendant plus de 1 seconde.
 - Répétez une nouvelle fois les étapes décrites ci-dessus. Après un bref temps de refroidissement, vous pouvez utiliser l'appareil pour préparer du café pour la première fois.

3. Préparer du café

3.1 Préparation

- Remplissez le réservoir d'eau avec le volume d'eau souhaité. Le réservoir amovible peut être rempli directement au robinet ②. Vous pouvez aussi utiliser la verseuse en verre pour verser l'eau dans le réservoir placé dans l'appareil ③. La quantité d'eau requise peut être mesurée grâce à l'indicateur de niveau sur le réservoir ④.
- Retirez le porte-filtre horizontalement de son support ⑤ et insérez-y le filtre à café ⑥. Pour un café riche en arômes et une parfaite adéquation avec le porte-filtre, nous recommandons d'utiliser des filtres à café Melitta® 1x4®.
- En fonction de l'intensité recherchée et du nombre de tasses préparé, ajoutez du café moulu dans le filtre à café ⑦ et aplanissez-en la surface le plus uniformément possible. La quantité de café moulu recommandée est 7 à 8 g par tasse. Les cafés à torréfaction claire à intermédiaire et une finesse de mouture moyenne sont particulièrement adaptés à la préparation du café filtre. La cafetière filtre epour® a été testée selon les critères de l'ECBC (www.ecbc.info) et remplit les conditions très strictes

du « Coffee Brewer Certification Program ».

- Remplacez ensuite le porte-filtre dans son support ⑧ en veillant à ce qu'il s'enclenche correctement.

3.2 Infusion

- Activez l'appareil. Appuyez sur le bouton BREW et maintenez-le enfoncé pendant plus de 1 seconde ①. Le bouton BREW se met à clignoter rapidement.
- Pour un résultat optimal, il est recommandé de faire pré-infuser le café (ce que l'on appelle le « blooming »). Ce réglage s'active d'une pression brève (< 1 sec.) sur le bouton PRE-BREW ⑨ avant le démarrage de l'infusion. Le bouton PRE-BREW s'allume et l'écoulement de l'eau est interrompu pendant quelques secondes après la première humectation du café moulu. Pour désactiver le processus de pré-infusion, il suffit d'appuyer à nouveau sur le bouton PRE-BREW. Votre dernier réglage est enregistré pour la prochaine préparation.
- Lancez la préparation du café en appuyant brièvement (< 1 sec.) sur le bouton BREW ①. Le bouton BREW se met à clignoter lentement.
- Note** : si l'appareil bipé trois fois durant cette opération, c'est que le réservoir d'eau est vide. Si vous n'arrivez pas à lancer l'infusion alors que le réservoir d'eau est plein et si l'appareil émet trois bips, soulevez légèrement le réservoir d'eau et puis remettez-le en place. Cette manipulation permet d'éliminer les bulles d'air ayant pu se former lors du remplissage.
- Pendant la préparation, l'eau est chauffée et s'écoule à travers la buse rotative pour recouvrir le café moulu ⑩. L'appareil permet d'enregistrer différents profils de préparation en fonction de la quantité de café préparée (entre 2 et 8 tasses). Le sens et la durée des rotations sont adaptés en fonction de la quantité d'eau utilisée afin de garantir une humectation homogène et optimale du café moulu.
 - Note** : il est également possible de contrôler manuellement le sens et la durée des rotations pendant la préparation (voir « 3.3 Contrôle manuel de l'extraction »).
- La fin du processus de préparation est indiquée par un bref signal sonore. Le bouton BREW est à présent allumé et indique que la phase de maintien au chaud est active.
- La plaque chauffante maintient le café au chaud et s'éteint automatiquement au bout de 40 minutes pour éviter toute consommation d'énergie inutile. Bien entendu, vous pouvez aussi éteindre l'appareil manuellement à n'importe quel moment en appuyant sur le bouton BREW pendant plus de 1 seconde.
- Le système anti-goutte empêche le café de goutter lorsque vous retirez la verseuse de la machine.
- Le porte-filtre amovible vous permet de retirer et de jeter le filtre à café facilement.

3.3 Contrôle manuel de l'extraction

- Il est possible de contrôler l'extraction manuellement une fois que la douchette a commencé sa rotation.
- Une pression longue (> 1 sec.) sur le bouton CONTROL ⑪ permet d'activer le contrôle manuel de l'extraction. Le bouton CONTROL s'allume.
- Une pression brève (< 1 sec.) sur ce bouton permet de modifier manuellement le sens de la rotation de la buse. Le sens de la rotation peut être modifié aussi souvent que vous le souhaitez.
- Le contrôle manuel de l'extraction se désactive en



effectuant une pression longue (> 1 sec.) sur le bouton CONTROL. Le contrôle de l'extraction repasse alors en mode automatique.

3.4 Utilisation du profil d'infusion personnalisé (« Barista Mode »)

Les profils d'infusion enregistrés pour les quantités ou le nombre de tasses souhaités sont adaptés à la préparation de nombreuses variétés de café. De plus, le mode d'extraction manuel décrit dans la section 3.3 permet également de modifier le sens et la durée des rotations pendant le processus d'infusion.

Les modifications manuelles n'ont aucune influence sur les profils d'infusion enregistrés.

Toutefois, il est également possible de créer, enregistrer et réutiliser un profil d'infusion personnalisé pour un nombre de tasses.

- Pour cela, commencez par remplir l'appareil avec la quantité d'eau et de café souhaitée.
- Appuyez plus de 1 seconde sur le bouton BREW pour activer l'appareil. Le bouton BREW se met à clignoter rapidement.
- Une pression longue et simultanée sur les boutons BREW et CONTROL permet de lancer l'infusion en activant l'enregistrement d'un profil d'infusion personnalisé (« Barista Mode »). Les boutons BREW et CONTROL se mettent à clignoter rapidement et la rotation de la buse commence.

Attention : si un précédent profil d'infusion était déjà enregistré, il sera supprimé par cette manipulation.

- Vous pouvez alors personnaliser la manière dont le café moulu est humecté en effectuant une pression brève (< 1 sec.) sur le bouton CONTROL pour modifier le sens de rotation.
- Si vous le souhaitez, vous pouvez également programmer un temps de blooming. Une pression brève (< 1 sec.) sur le bouton PRE-BREW permet d'interrompre le processus d'infusion, une autre de le relancer. Vous pourrez ensuite reprendre la main sur le processus d'infusion en vous servant du bouton CONTROL.
- Si le réservoir d'eau est vide, l'élément chauffant s'éteint et le bouton BREW s'allume. Au même moment, le bouton CONTROL se met à clignoter pendant 20 secondes. Durant ces 20 secondes, appuyez pendant plus de 1 seconde sur le bouton CONTROL pour enregistrer le profil d'infusion personnalisé.
- Pour accéder à ce profil d'infusion personnalisé par la suite, commencez par activer l'appareil en effectuant une pression longue (> 1 sec.) sur le bouton BREW. Le bouton BREW se met à clignoter rapidement. Appuyez sur le bouton CONTROL pendant plus de 1 seconde pour appeler le profil d'infusion personnalisé. Le bouton CONTROL se met lui aussi à clignoter rapidement.
- Une pression brève (< 1 sec.) sur le bouton BREW permet alors de lancer l'infusion. Les boutons BREW et CONTROL se mettent à clignoter lentement simultanément.
- **Dernière remarque** : pour interrompre la création d'un profil d'infusion personnalisé en mode Barista, il suffit d'appuyer simultanément sur les touches BREW et CONTROL et de les maintenir enfoncées.

4. Maintien au chaud/Arrêt automatique

Maintenir le café au chaud pour une longue période

sur la plaque chauffante change le goût du café. Afin d'éviter cela, il est recommandé de boire le café frais, juste après la préparation si possible. Un maintien chaud inutile du café consomme également une énergie précieuse.

La durée de maintien au chaud de l'appareil est réglée sur 40 minutes ; une fois écoulée, l'appareil s'éteint automatiquement. Pendant la phase de maintien au chaud, la touche BREW reste allumée. À la fin de la préparation, vous pouvez également désactiver cette fonction manuellement en appuyant longuement (> 1 sec.) sur la touche BREW.

Si l'appareil n'est pas utilisé, il s'éteint automatiquement après 5 minutes.

Vous pourrez ensuite le remettre en marche en appuyant sur le bouton BREW pendant plus de 1 seconde.

Remarque : il est également possible de désactiver la plaque chauffante de manière permanente :

- Mettez d'abord l'appareil en marche en appuyant sur la touche BREW et en la maintenant enfoncée pendant plus de 1 seconde. La touche BREW se met à clignoter rapidement.
- Pour désactiver la plaque chauffante de manière permanente, appuyez ensuite simultanément sur les touches PRE-BREW et CONTROL en les maintenant enfoncées pendant plus de 1 seconde. Une fois ce réglage effectué, lors de la mise en marche de l'appareil, la touche BREW clignote en alternance rapidement et lentement.
- Pour réactiver la fonction de maintien au chaud, il suffit de répéter les étapes décrites ci-dessus. Une fois réactivée, la touche BREW clignotera à nouveau rapidement en continu à la mise en route de l'appareil.

5. Détartrage

- L'utilisation d'une eau trop calcaire peut affecter le bon fonctionnement de l'appareil. Avec le temps et les utilisations répétées, des dépôts de calcaire se forment dans l'appareil. Pour garantir le parfait fonctionnement et prolonger la durée de vie de l'appareil, il est indispensable de le détartrer régulièrement.
- Lorsque le voyant rouge CALC s'allume sur le panneau de contrôle (2), le détartrage doit être réalisé sans attendre. Si l'eau utilisée est très dure et si l'appareil fonctionne quotidiennement, il est recommandé d'effectuer un détartrage mensuel préventif, sans attendre que le voyant CALC s'allume.
- Le calcaire peut également obstruer les trois buses de la douchette rotative. Dans ce cas, l'eau s'écoule par l'ouverture de trop-plein. Par conséquent, le café moulu n'est plus imprégné de manière homogène et l'extraction optimale des arômes de café ne peut pas être garantie. Si ce phénomène se produit, détartrez immédiatement l'appareil. En cas de mauvais écoulement, nous vous recommandons de doubler les quantités de détartrant et d'eau afin de détartrer les buses efficacement. Sinon, suivez les instructions détaillées dans la section ci-dessous.

FR

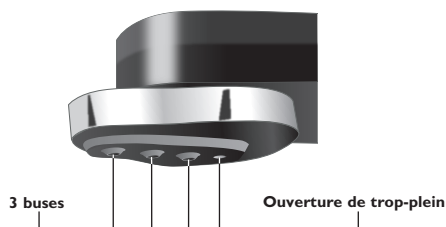

FR 5.1 Processus de détartrage

- Préparez le liquide de détartrage selon les indications du fabricant et versez-le dans le réservoir d'eau.
- Placez la verseuse sur la plaque chauffante et insérez le porte-filtre dans son emplacement sous la buse.
- Mettez l'appareil en marche en appuyant sur le bouton BREW pendant plus de 1 seconde comme si vous alliez préparer du café.
- Appuyez ensuite brièvement sur le bouton BREW pour démarrer le processus de détartrage.
- Une fois que la moitié du liquide, environ, s'est écoulée dans la machine, arrêtez le processus en appuyant brièvement sur le bouton BREW.
- Attendez 10 minutes pour que le liquide de détartrage restant retire le tartre de la machine.
- Puis activez de nouveau l'appareil en effectuant une pression longue (> 1 sec.) suivie d'une pression brève (< 1 sec.) sur le bouton BREW et laissez le liquide restant s'écouler au travers de l'appareil.
- Lorsque vous entendez un bip, appuyez sur le bouton BREW et maintenez-le enfoncé pour éteindre l'appareil.
- Videz la verseuse.

5.2 Procédure de rinçage après le détartrage

- Pour retirer entièrement les restes de détartrant, la machine doit être rincée après le détartrage.
- Commencez par rincer le réservoir d'eau à l'eau claire. Remplissez ensuite le réservoir d'eau jusqu'à la marque 8 tasses et remettez-le en place dans l'appareil.
- Activez l'appareil, mettez-le en marche comme si vous alliez préparer du café et laissez toute l'eau s'écouler.
- Lorsque vous entendez un bip, appuyez sur le bouton BREW et maintenez-le enfoncé (> 1 sec.) pour éteindre l'appareil.
- Si l'appareil a été entièrement détartré pendant le processus de détartrage, le témoin CALC ne s'allume plus pendant le processus de rinçage. Si le témoin CALC s'allume, l'entartrage de l'appareil était tel qu'un processus de détartrage n'a pas suffi pour détartrer entièrement l'élément chauffant. Si c'est le cas, répétez le processus de détartrage et de rinçage.
- Videz la verseuse en verre.
- Rincez ensuite la verseuse en verre à l'eau claire.

6. Nettoyage et entretien

- Éteignez la machine avant le nettoyage et débranchez le cordon d'alimentation.
- Laissez l'appareil refroidir complètement avant de le nettoyer.
- Nettoyer les éléments en contact avec du café (verseuse, porte-filtre, etc.) après chaque utilisation.

- Le boîtier peut être nettoyé avec un chiffon doux et humide.
- La verseuse en verre ainsi que son couvercle, le porte-filtre et les couvercles du réservoir à grains et du réservoir d'eau sont compatibles lave-vaisselle.
- Une fois froide, la plaque chauffante peut être nettoyée avec un chiffon doux et humide.
- N'utilisez pas de produits de nettoyage agressifs ou abrasifs

7. Désactiver les bips sonores

Si vous le souhaitez, vous pouvez désactiver tous les bips sonores. L'appareil doit être éteint pour effectuer ce réglage. Appuyez simultanément sur les boutons BREW et CONTROL et maintenez-les enfoncés (> 1 sec.) pour désactiver les bips sonores. Pour les réactiver, procédez exactement de la même manière. •Un bref bip est émis pour signaler la mise en marche et l'arrêt de l'appareil.

8. Traitement des déchets

- Les appareils portant le symbole  sont soumis à la norme européenne WEEE (Waste Electrical and Electronic Equipment).
- Les appareils électriques ne font pas partie des ordures ménagères.
- Éliminez l'appareil en respectant l'environnement, via des systèmes de collecte appropriés.
- Les matériaux d'emballage sont des matières premières recyclables. Veuillez les réintégrer dans le circuit des matières premières.



Points de collecte sur www.quefairedemesdechets.fr
Privilégiez la réparation ou le don de votre appareil !

Geachte klant,

Hartelijk dank dat u hebt gekozen voor de Melitta®-filterkoffiemachine epour®. De gebruiksaanwijzing helpt u de diverse mogelijkheden van het apparaat te leren kennen, zodat u maximaal kunt genieten van de koffie.

Neem contact op met Melitta® of bezoek ons op het internet onder www.melitta-epour.nl, wanneer u meer informatie wenst of vragen hebt. Wij wensen u veel gebruiksplezier met uw nieuwe filterkoffiemachine.

Voor uw veiligheid

CE Het apparaat voldoet aan de geldende Europese richtlijnen.

Het apparaat is door onafhankelijke testinstituten getest en gecertificeerd.

Lees de veiligheidsinstructies en de gebruiksaanwijzing volledig door. Neem de veiligheids- en bedieningsinstructies in acht om gevaren te vermijden. Melitta® aanvaardt geen aansprakelijkheid voor schade die is veroorzaakt door het niet in acht nemen van deze instructies.

1. Veiligheidsinstructies

Dit apparaat is bestemd om in het huishouden en vergelijkbare toepassingen te worden gebruikt, bijv.

- in keukens voor medewerkers, in winkels, op kantoren en andere commerciële gebieden
- in landbouwbedrijven
- in motels, hotels en andere wooncomplexen en in ontbijtpensions.

Elke andere vorm van gebruik geldt als niet-reglementair en kan lichamelijk letsel en materiële schade tot gevolg hebben. Melitta® aanvaardt geen aansprakelijkheid voor schade die is veroorzaakt door het niet-reglementair gebruik van het apparaat.

Neem de volgende aanwijzingen in acht om letsel bij verkeerd gebruik te vermijden:

- Het apparaat mag tijdens de werking niet in een kast staan.

- Sluit het apparaat alleen aan op een correct geïnstalleerde en geaarde contactdoos.
- Het apparaat dient bij afwezig toezicht en vóór montage, demontage of reiniging altijd van het stroomnet te worden ont koppeld.
- Tijdens de werking worden delen van het apparaat, bijv. de stoomuitloop aan de filter, zeer heet. Raak de delen niet aan en voorkom contact met de hete stoom.
- Neem de filterhouder tijdens het zetproces niet uit zijn houder.
- De warmhoudplaat wordt tijdens het gebruik zeer heet en blijft ook na het einde van het zetproces nog gedurende een lange tijd heet. Contact met de hete warmhoudplaat kan brandwonden tot gevolg hebben. Raak deze daarom niet aan.
- Zorg ervoor dat het stroomsnoer de hete warmhoudplaat niet aanraakt.
- Gebruik het apparaat niet als het stroomsnoer is beschadigd.
- Zorg ervoor dat het stroomsnoer niet in contact komt met vloeistoffen.
- Dompel het apparaat nooit onder in water.
- Gebruik de kan niet in de magnetron.
- Reinig de delen die met levensmiddelen in contact komen niet met agressieve reinigingsmiddelen of schuurmiddelen. Verwijder resten reinigings- of

NL



schuurmiddelen met schoon water. Meer aanwijzingen over de reiniging treft u aan onder "6. Reiniging en onderhoud".

- Dit apparaat mag worden gebruikt door kinderen vanaf 8 jaar of ouder, wanneer er toezicht op hen wordt gehouden, of wanneer ze zijn geïnformeerd over het veilige gebruik van het apparaat en de daaruit resulterende gevaren hebben begrepen. Reiniging en onderhoud mogen niet door kinderen worden uitgevoerd, tenzij ze 8 jaar of ouder zijn en er toezicht op hen wordt gehouden. Houd het apparaat en het stroomsnoer uit de buurt van kinderen die jonger zijn dan 8 jaar.
- Dit apparaat mag door personen met verminderde fysieke, sensorische of mentale vaardigheden, of een gebrek aan ervaring en/of kennis worden bediend, wanneer er toezicht op hen wordt gehouden, of wanneer ze zijn geïnformeerd over het veilige gebruik van het apparaat en de daaruit resulterende gevaren hebben begrepen.
- Kinderen mogen niet met het apparaat spelen.
- Alleen de Melitta® -klantenservice of een erkende werkplaats mag het stroomsnoer vervangen en alle overige reparaties uitvoeren.

2. Voor de eerste koffiebereiding

- Controleer of de netspanning in uw huishouden overeenkomt met de opgave op het typeplaatje aan de bodem van het apparaat.
- Plaats het apparaat op een droog, vlak en stabiel oppervlak.

- Sluit het apparaat alleen aan op een correct geïnstalleerde en gearde contactdoos.
- Alle apparaten worden bij de productie op hun foutloze werking getest. Daarvan kunnen bijv. waterresten zijn achtergebleven.
- Spoel het apparaat voor de eerste koffiebereiding twee keer met schoon water. Gebruik daarbij geen filterzakje en ga als volgt te werk:
 - Activeer het apparaat. Houd daarvoor de BREW-bedieningstoets ① langer dan 1 seconde ingedrukt. De BREW-bedieningstoets gaat snel knipperen.
 - Vul de watertank tot aan de markering voor 8 kopjes. De afneembare tank kan direct onder de waterkraan worden gevuld ②. Optioneel kan het water met behulp van de glazen kan ook direct in de tank worden gevuld ③ die in het apparaat zit. De benodigde hoeveelheid water kunt u aflezen van de schaalverdeling op de tank ④.
 - Controleer of de filterhouder op de daarvoor voorziene positie onder de uitloop is geplaatst en correct in de houder aan het apparaat is geschoven ⑤. Start daarna het apparaat door kort te drukken op de BREW-bedieningstoets (< 1 sec). De BREW-bedieningstoets knippert nu langzaam. Na een korte opwarmtijd stroomt water uit de uitloop in de filterhouder.
 - Een geluidssignaal geeft aan dat het water volledig is doorgelopen. Maak de kan leeg en schakel de warmhoudplaat uit door lang te drukken (> 1 sec) op de BREW-bedieningstoets.
 - Herhaal de beschreven stappen opnieuw. Na een korte afkoeltijd kunt u het apparaat dan voor de eerste koffiebereiding gebruiken.

3. Koffiebereiding

3.1 Voorbereiding

- Vul de watertank met de gewenste hoeveelheid water. De afneembare tank kan direct onder de waterkraan worden gevuld ②. Optioneel kan het water met behulp van de glazen kan ook direct in de tank worden gevuld ③ die in het apparaat zit. De gewenste hoeveelheid water kunt u aflezen van de schaalverdeling op de tank ④.
- Trek de filterhouder horizontaal uit de houder aan het apparaat ⑤ en plaats het filterzakje erin ⑥. Voor een goede smaak en een optimale plaatsing in de filterhouder adviseren wij het gebruik van Melitta® koffiefilters® 1x4®.
- Voeg, afhankelijk van de smaak en het gewenste aantal kopjes, gemalen koffie aan het filterzakje ⑦ toe en verspreid het gemalen koffieoppervlak zo gelijkmatig mogelijk. Weeg 7 tot 8 g vers gemalen koffie per kopje af, indien mogelijk. Voor de bereiding van koffiefilter zijn licht tot gemiddeld geroosterde koffiebonen, met een gemiddelde maalgraad zeer geschikt. Epou® is volgens de voorwaarden van het ECBC (www.ecbc.info) getest en voldoet ten aanzien van de koffiekwiteit aan de strenge voorwaarden van het "Coffee Brewer Certification Program".
- Schuif de filterhouder weer in de apparaathouder ⑧. Let erop dat deze hoorbaar vastklikt.

3.2 Koffie zetten

- Activeer het apparaat. Houd daarvoor de BREW-bedieningstoets ① langer dan 1 seconde ingedrukt.





De BREW-bedieningstoets gaat snel knippen.

- Voor een optimaal koffieresultaat wordt het voorbereiden van de koffie ("Blooming") aanbevolen. Een korte druk (< 1 sec) op de PRE-BREW-bedieningstoets ⑨ vóór het starten van koffie zetten activeert deze instelling voor de volgende koffiebereiding. De PRE-BREW-bedieningstoets is continu verlicht en wanneer met het koffie zetten is begonnen, wordt de watertoevoer kort gestopt na een eerste bevochtiging van de koffie. Door opnieuw te drukken, kan de voorbereiding weer worden gedeactiveerd. Uw laatste instelling wordt voor de volgende bereiding opgeslagen.
- Start de koffiebereiding met een korte druk (< 1 sec) op de BREW-bedieningstoets ⑩. De BREW-bedieningstoets gaat nu langzaam knippen.
- **Aanwijzing:** indien u bij dit proces drie keer een kort geluidssignaal hoort, zit er geen water in de watertank. Als u ondanks een gevulde watertank het koffie zetten niet kunt starten en u drie korte geluidssignalen hoort, heft u de watertank een beetje op en plaatst u deze weer terug in het apparaat. Daardoor verwijderd u luchtbellen die zich eventueel bij het vullen kunnen vormen.
- Tijdens het koffie zetten wordt het water opgewarmd en stroomt via de roterende uitloop op de gemalen koffie ⑩. Het apparaat heeft voor de diverse bereidingshoeveelheden van 2 tot 8 kopjes verschillende zetprofielen opgeslagen. Afhankelijk van de gevulde waterhoeveelheid zijn de rotatierichtingen en -tijden zo aangepast, dat de gemalen koffie altijd optimaal wordt bevochtigd.
- **Aanwijzing:** het is ook mogelijk om de richting en tijd van de rotatie tijdens het koffie zetten handmatig te besturen (zie "3.3 Handmatige extractiebesturing").
- Na het einde van de bereiding hoort u een kort geluidssignaal. De BREW-bedieningstoets is nu permanent verlicht en geeft daarmee de warmhoudfase weer.
- De warmhoudplaat houdt de koffie warm en schakelt dan na 40 minuten automatisch uit om onnodig stroomverbruik te vermijden. Natuurlijk kunt u het apparaat door een lange druk (> 1 sec) op de BREW-bedieningstoets ook altijd handmatig uitschakelen.
- De druppelstop aan de filterhouder voorkomt het nadruppen van koffie, wanneer u de kan uit het apparaat neemt.
- Het filterzakje kunt u met behulp van de afneembare filterhouder eenvoudig en zonder problemen weggoeien.

3.3 Handmatige extractiebesturing

- Een handmatige extractiebesturing is mogelijk, nadat de uitloop is begonnen met roteren.
- Met een lange druk (> 1 sec) op de CONTROL-bedieningstoets ⑪ wordt de handmatige extractiebesturing ingeschakeld. De bedieningstoets wordt verlicht.
- Met een korte druk (< 1 sec) op de CONTROL-bedieningstoets kan de draairichting van de uitloop nu handmatig worden veranderd. De draairichting kunt u zo vaak u wilt veranderen.
- Met een lange druk (> 1 sec) op de CONTROL-bedieningstoets wordt de handmatige extractiebesturing weer beëindigd. De extractiebesturing vindt weer automatisch plaats.

3.4 Een individueel zetprofiel gebruiken ("Barista Mode")

De zetprofielen die zijn opgeslagen voor verschillende bereidingshoeveelheden resp. aantallen kopjes, zijn geschikt voor de bereiding van veel koffiesoorten. Bovendien maakt de in "3.3" beschreven Handmatige extractiebesturing het mogelijk om tijdens het lopende zetproces de rotatierichting en de -tijd te wijzigen.

Deze wijziging heeft geen invloed op de opgeslagen zetprofielen.

Het is echter mogelijk om daarnaast voor **een** aantal kopjes **een** individueel zetprofiel aan te maken, op te slaan en later weer op te roepen

- Vul daarvoor het apparaat eerst met de gewenste hoeveelheid water en koffie.
- Met een lange druk (> 1 sec) op de BREW-bedieningstoets wordt het apparaat geactiveerd. De BREW-bedieningstoets gaat snel knippen.
- Met een lange, gelijktijdige druk op de BREW- en de CONTROL-bedieningstoets wordt met het zetten voor de opslag van een individueel zetprofiel ("Barista Mode") gestart. De BREW- en CONTROL-bedieningstoets gaan tegelijkertijd snel knippen en de uitloop begint te roteren.

Opgelet: als er eerder reeds een individueel zetprofiel was opgeslagen, dan wordt dit door dit proces gewist.

- De bevochtiging van de gemalen koffie kan nu individueel worden aangestuurd door met een korte druk (< 1 sec) op de CONTROL-bedieningstoets de rotatierichting te wijzigen.
- Indien gewenst, kan ook een Blooming-pauze worden geprogrammeerd. Een korte druk (< 1 sec) op de PRE-BREW-bedieningstoets onderbreekt het zetproces en nog een druk op de PRE-BREW-bedieningstoets start deze weer. Het zetproces kan nu weer met de CONTROL-bedieningstoets worden bestuurd.
- Als de watertank leeg is, schakelt het verwarmings-element uit en is de BREW-bedieningstoets continu verlicht. Tegelijkertijd begint de CONTROL-bedieningstoets gedurende 20 seconden te knippen. Met een lange druk (> 1 sec) op de CONTROL-bedieningstoets binnen die 20 seconden wordt het individuele zetprofiel opgeslagen.
- Als u het individueel opgeslagen zetprofiel op een later tijdstip wilt oproepen, dan activeert u eerst, net als anders, het apparaat met een lange druk (> 1 sec) op de BREW-bedieningstoets. De BREW-bedieningstoets gaat snel knippen. Met een lange druk (> 1 sec) op de CONTROL-bedieningstoets wordt het individuele zetprofiel opgeroepen. Nu gaat ook de CONTROL-bedieningstoets snel knippen.
- Met een korte druk (< 1 sec) op de BREW-bedieningstoets wordt met het koffie zetten gestart. De BREW- en de CONTROL-bedieningstoets beginnen tegelijkertijd langzaam te knippen.
- **Tot slot deze aanwijzing:** u kunt het aanmaken van een specifiek zetprofiel in de "Barista-modus" afbreken door tegelijkertijd lang te drukken op de BREW- en de CONTROL-bedieningstoets.

4. Warmhouden/automatisch uitschakelen

Bij langer warmhouden op de warmhoudplaat verandert de smaak van de koffie. Om dit te vermijden, dient



u uw koffie zo vers mogelijk, direct na het zetten te drinken. Bovendien kost onnodig warmhouden van de koffie waardevolle energie.

Het apparaat is ingesteld op een warmhoudtijd van 40 minuten, daarna schakelt apparaat automatisch uit. Tijdens het warmhouden is de BREW-bedieningstoets continu verlicht. U kunt de warmhoudplaat na afloop van het koffie zetten echter ook handmatig uitschakelen door lang te drukken (> 1 sec) op de BREW-bedieningstoets.

Als u het apparaat niet gebruikt, schakelt dit na 5 minuten automatisch uit.

U kunt het apparaat dan opnieuw activeren door lang te drukken (> 1 sec) op de BREW-bedieningstoets.

Aanwijzing: het is ook mogelijk om de warmhoudplaat permanent uit te schakelen:

- Activeer hiervoor eerst het apparaat door de BREW-bedieningstoets langer dan 1 seconde ingedrukt te houden. De BREW-bedieningstoets gaat snel knipperen.
- Door gelijktijdig lang op de PRE-BREW- en de CONTROL-bedieningstoets (>1 sec.) te drukken wordt de warmhoudplaat permanent gedeactiveerd. Bij het inschakelen van het apparaat knippert de BREW-bedieningstoets vanaf nu afwisselend snel en langzaam.
- Als u de warmhoudfunctie op een later moment weer wilt heractiveren, gaat u op dezelfde manier te werk. Als de heractivering is gelukt knippert de BREW-bedieningstoets bij het inschakelen van het apparaat weer doorlopend snel.

5. Ontkalking

- Het gebruik van zeer kalkhoudend water kan de werking van het apparaat beperken. Wanneer de koffiemachine langer wordt gebruikt, vormt zich kalkaanslag in het apparaat. Het is voor een foutloze werking en een lange levensduur van de koffiemachine onontbeerlijk dat deze regelmatig wordt ontkalkt.
- Als de rode CALC-weergave op het bedieningspaneel  gaat branden, is ontkalking dringend noodzakelijk. Bij het gebruik van zeer hard water en dagelijks gebruik adviseren wij een preventieve, maandelijks ontkalking, ongeacht of de CALC-weergave wel of niet brandt.
- Kalk kan ook de drie uitloopopeningen van de roterende uitloop blokkeren. In dat geval stroomt het water uit het overloopgat. Dan is een nauwkeurige bevochtiging van het koffiebed en een overeenkomstig goede extractie van de koffiearoma's niet meer gewaarborgd. Voer beslist nu een ontkalking uit, wanneer u dat ziet. Om voor een goede kalkverwijdering uit de uitloopopeningen te zorgen, adviseren wij in dat geval om de dubbele hoeveelheid ontkalker en water te gebruiken. Ga anders te werk, zoals in het volgende hoofdstuk wordt beschreven.

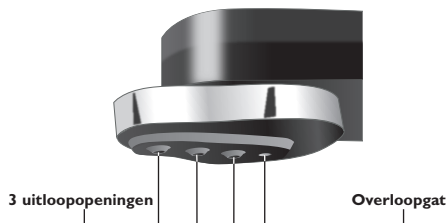

5.1 Ontkalkingsproces

- Bereid de ontkalkingsvloeistof volgens de instructies van de fabrikant en vul deze in de watertank.
- Zet de kan op de warmhoudplaat en plaats de filterhouder op de daarvoor voorziene positie onder de uitloop.
- Activeer het apparaat, zoals bij een koffiebereiding, met een lange druk (> 1 sec) op de BREW-bedieningstoets.
- Met een volgende druk (< 1 sec) op de BREW-bedieningstoets start u het ontkalkingsproces.
- Als ongeveer de helft van de vloeistof door het apparaat is gelopen, stopt u het proces door kort (< 1 sec) te drukken op de BREW-bedieningstoets.
- Wacht 10 minuten om met de resterende kalkvloeistof voor een goede kalkverwijdering in het apparaat te zorgen.
- Daarna activeert u het apparaat opnieuw met een lange druk (> 1 sec) en vervolgens met een korte druk (< 1 sec) op de BREW-bedieningstoets en laat u de resterende vloeistof door het apparaat lopen.
- Wanneer u een geluidssignaal hoort, schakelt u het apparaat met een lange druk (> 1 sec) op de BREW-bedieningstoets uit.
- Maak de kan leeg.

5.2 Spoelproces na het ontkalken

- Voor het verwijderen van mogelijk achtergebleven ontkalkerresteren moet het apparaat na het ontkalken worden gespoeld.
- Spoel eerst de watertank uit onder stromend water. Vul de watertank vervolgens tot aan de markering voor 8 kopjes en plaats deze weer terug in het apparaat.
- Activeer het apparaat, start het, zoals bij een normaal zetproces, en laat al het water door het apparaat lopen.
- Wanneer u een geluidssignaal hoort, schakelt u het apparaat met een lange druk (> 1 sec) op de BREW-bedieningstoets uit.
- Wanneer het apparaat gedurende het ontkalkingsproces volledig werd ontkalkt, is bij het spoelproces het CALC-lampje niet meer verlicht. Als dat toch nog zo is, was het apparaat zover verkalkt dat één ontkalkingsproces onvoldoende was om het verwarmings-element volledig te ontkalken. In dat geval herhaalt u het ontkalkings- en spoelproces nog eens.
- Maak de glazen kan leeg.
- Spoel de glazen kan vervolgens met water uit.

6. Reiniging en onderhoud

- Schakel het apparaat voor het reinigen uit en trek de stekker uit het stopcontact.
- Laat het apparaat voor iedere reinigingsbeurt volledig afkoelen.
- Reinig de delen die met koffie in aanraking komen (kan, filterhouder, enz.), na elk gebruik.
- De behuizing kunt u met een zachte, vochtige doek reinigen.
- De glazen kan met deksel, de filterhouder evenals het deksel van de watertank zijn geschikt voor de vaatwasmachine.
- De warmhoudplaat kan in koude staat worden gereinigd met een zachte, vochtige doek.
- Gebruik geen bijtende en schurende reinigingsmiddelen.

7. Geluidssignalen uitschakelen

Indien gewenst, kunnen alle geluidssignalen worden gedeactiveerd. Hiervoor moet het apparaat zijn uitgeschakeld. Door tegelijkertijd lang te drukken (> 1 sec) op de BREW- en de CONTROL-bedieningstoets worden de geluidssignalen gedeactiveerd. Ga op dezelfde wijze te werk om deze weer in te schakelen. U hoort zowel bij de activering als bij de deactivering een kort geluidssignaal.

8. Aanwijzingen voor afvalverwijdering

- De met dit symbool  gemarkeerde apparaten zijn onderworpen aan de Europese richtlijn voor AEEA (WEEE, Waste Electrical and Electronic Equipment).
- Elektrische apparaten horen niet bij het huisvuil.
- Verwijder het apparaat op een milieuvriendelijke manier als afval via de geschikte inzamelkanalen.
- Verpakkingsmaterialen zijn grondstoffen en kunnen worden gerecycled. Breng deze terug in het grondstoffencircuit.

Gentile Cliente,

grazie per aver scelto la macchina da caffè filtrato Melitta® epour®. Queste istruzioni per l'uso Le serviranno per conoscere tutto quello che la macchina può offrire per preparare un delizioso caffè e gustarlo al meglio.

Per maggiori informazioni o chiarimenti, contattare Melitta® o visitare il nostro sito Internet www.melitta-epour.it. Le auguriamo tanta soddisfazione con la Sua macchina da caffè filtrato.

Per la Sua sicurezza

 L'apparecchio è conforme alle Direttive Europee in vigore.

L'apparecchio è stato testato e certificato da istituti di controllo indipendenti.

Leggere accuratamente tutte le avvertenze di sicurezza e le istruzioni per l'uso. Per evitare pericoli, si devono osservare le avvertenze di sicurezza e le istruzioni per l'uso. Melitta® non risponde di eventuali danni dovuti alla loro mancata osservanza.

IT

1. Avvertenze di sicurezza

Questo apparecchio è destinato all'uso domestico e a impieghi analoghi, ad esempio:

- nelle cucine del personale, in negozi, uffici e altre aree commerciali
- nelle aziende agricole
- in motel, hotel e altri alloggi residenziali e bed & breakfast.

Qualsiasi altro uso è considerato improprio e può provocare lesioni fisiche o danni materiali. Melitta® non si assume nessuna responsabilità per danni causati da un uso improprio.

Si prega di osservare le seguenti istruzioni per evitare lesioni dovute a uso improprio:

- L'apparecchio non deve essere collocato in un armadio durante il funzionamento.
- Collegare l'apparecchio solo a una presa con messa a terra e



installata a regola d'arte.

- L'apparecchio deve essere sempre scollegato dall'alimentazione elettrica in mancanza di supervisione e prima del montaggio, dello smontaggio o della pulizia.
- Durante il funzionamento, parti dell'apparecchio, come l'apertura di sfiato del vapore sul filtro, diventano molto calde. Evitare di toccare queste parti ed evitare il contatto con il vapore caldo.
- Non rimuovere il portafiltro dall'apposito supporto durante la preparazione del caffè.
- La piastra riscaldante diventa molto calda durante l'uso e rimane molto calda per un tempo considerevole dopo la fine della preparazione. Il contatto con la piastra riscaldante può causare ustioni, quindi evitare di toccarla.
- Assicurarsi che il cavo di alimentazione non tocchi la piastra riscaldante.
- Non utilizzare l'apparecchio se il cavo di alimentazione è danneggiato.
- Non permettere che il cavo di alimentazione entri in contatto con liquidi.
- Non immergere mai in acqua l'apparecchio.
- Non usare la caraffa nel microonde.
- Non pulire le parti che vengono a contatto con alimenti con detergenti aggressivi o creme abrasive. Rimuovere i residui di detergente con acqua pulita. Per maggiori informazioni sulla pulizia

consultare "6. Pulizia e cura".

- Questo apparecchio può essere utilizzato da bambini di età pari o superiore a 8 anni se accompagnati da adulti o istruiti all'uso sicuro dell'apparecchio e se hanno compreso i potenziali pericoli. La pulizia e la manutenzione non devono essere eseguite dai bambini, a meno che non abbiano un'età pari o superiore a 8 anni e siano sorvegliati. Tenere l'apparecchio e il cavo di alimentazione lontano dalla portata dei bambini di età inferiore agli 8 anni.
- L'apparecchio può essere usato da persone con capacità fisiche, sensoriali o mentali limitate o senza esperienza e/o conoscenza, premesso che siano sorvegliate o abbiano ricevuto istruzioni in merito all'uso dell'apparecchio e ai rischi associati e le abbiano comprese.
- Ai bambini è vietato giocare con l'apparecchio.
- La sostituzione del cavo di alimentazione e qualsiasi altra riparazione devono essere eseguite esclusivamente dal servizio clienti Melitta® o da un'officina autorizzata.

2. Prima della preparazione del primo caffè

- Accertarsi che la tensione elettrica della propria abitazione corrisponda a quella indicata sulla targhetta sul fondo dell'apparecchio.
- Collocare l'apparecchio su una superficie asciutta, piana e stabile.
- Collegare l'apparecchio solo a una presa con messa a terra e installata a regola d'arte.
- Durante la produzione tutti gli apparecchi sono controllati per verificarne il perfetto funzionamento. Questa procedura può aver lasciato ad es. residui di acqua.



- Sciacquare l'apparecchio due volte con acqua pulita prima di preparare il primo caffè. Durante il risciacquo non usare un filtro per caffè e procedere come segue:
 - Attivare l'apparecchio. A tale scopo tenere premuto il pulsante BREW ① per più di 1 secondo. Il pulsante BREW inizia a lampeggiare velocemente.
 - Riempire il serbatoio dell'acqua fino al contrassegno di 8 tazze. Il serbatoio estraibile può essere riempito direttamente dal rubinetto ②. In alternativa, l'acqua può essere versata con l'ausilio della caraffa di vetro direttamente nel serbatoio dell'apparecchio ③. La quantità di acqua necessaria è visibile sulla scala graduata del serbatoio ④.
 - Accertarsi che il portafiltro sia collocato nella posizione prevista, sotto l'erogatore dell'acqua, e inserito correttamente nel supporto sull'apparecchio ⑤, quindi avviare l'apparecchio premendo brevemente (<1 sec.) il pulsante BREW. A questo punto il pulsante BREW lampeggia lentamente. Dopo un breve tempo di riscaldamento, l'acqua scorre dall'erogatore nel portafiltro.
 - Un segnale acustico indica la fine della percolazione dell'acqua. Svuotare la caraffa e spegnere la piastra riscaldante tenendo premuto a lungo (>1 sec.) il pulsante BREW.
 - Ripetere ancora una volta le operazioni descritte. Dopo un breve periodo di raffreddamento l'apparecchio può essere usato per la prima preparazione del caffè.

3. Preparazione del caffè

3.1 Preparativi

- Versare la quantità di acqua desiderata nel serbatoio dell'acqua. Il serbatoio estraibile può essere riempito direttamente dal rubinetto ②. In alternativa, l'acqua può essere versata con l'ausilio della caraffa di vetro direttamente nel serbatoio dell'apparecchio ③. La quantità di acqua desiderata è visibile sulla scala graduata del serbatoio ④.
- Estrarre il portafiltro orizzontalmente dal supporto sull'apparecchio ⑤ e inserire il filtro per caffè ⑥. Per un gusto gradevole e un inserimento ottimale nel portafiltro consigliamo l'uso dei filtri® 1x4® di Melitta®.
- In base al gusto e al numero di tazze desiderato, versare la quantità necessaria di caffè macinato nel filtro ⑦ e pareggiare quanto possibile la superficie del caffè in polvere. Se possibile, pesare 7-8 g di caffè macinato fresco per tazza. Per la preparazione del caffè filtrato sono particolarmente idonee le tostature da chiare a medie con un grado di macinazione medio. epour® è stata testata alle condizioni dell'ECBC (www.ecbc.info) e risponde ai severi requisiti del "Coffee Brewer Certification Program" in materia di qualità del caffè.
- Reinscrivere il portafiltro nell'apposito supporto ⑧. Prestare attenzione al "clic" che ne segnala l'innesto nella posizione corretta.

3.2 Preparazione del caffè

- Attivare l'apparecchio. A tale scopo tenere premuto il pulsante BREW per più di 1 secondo ①. Il pulsante BREW inizia a lampeggiare velocemente.
- Per un caffè ottimale si consiglia una pre-infusione del caffè ("Blooming"). Questa impostazione viene attivata

per la successiva preparazione del caffè, premendo brevemente (<1 sec.) il pulsante PRE-BREW ⑨ prima di avviare la preparazione. Così facendo, il pulsante PRE-BREW rimane acceso e all'inizio dell'infusione, dopo un iniziale inumidimento del caffè, l'erogazione dell'acqua viene arrestata brevemente. La pre-infusione viene disattivata premendo ancora una volta il pulsante. L'ultima impostazione viene salvata per la successiva preparazione.

- Avviare la preparazione del caffè premendo brevemente (<1 sec.) il pulsante BREW ①. Adesso il pulsante BREW inizia a lampeggiare lentamente.
- **Nota:** Se durante questa fase si sentono tre brevi segnali acustici, vuol dire che il serbatoio dell'acqua non contiene più acqua. Qualora venissero emessi tre brevi segnali acustici nonostante il serbatoio dell'acqua sia pieno, sollevare leggermente il serbatoio dell'acqua e riposizionarlo nell'apparecchio. In questo modo vengono eliminate le bollicine di aria eventualmente formatesi durante il riempimento.
- Durante la preparazione, l'acqua viene riscaldata e versata dall'erogatore girevole sul caffè in polvere ⑩. Per le diverse quantità di caffè, da 2 a 8 tazze, l'apparecchio ha memorizzato diversi profili di infusione. In base alla quantità di acqua versata, il senso e i tempi di rotazione sono impostati in modo che il caffè in polvere venga sempre bagnato in modo ottimale.
- **Nota:** Si ha anche la possibilità di impostare manualmente il senso e il tempo di rotazione (vedere "3.3 Comando di estrazione manuale").
- Alla fine della preparazione viene emesso un breve segnale acustico. Adesso il pulsante BREW è acceso permanentemente, indicando la fase di mantenimento del calore.
- La piastra riscaldante tiene in caldo il caffè e si spegne automaticamente dopo 40 minuti in modo da evitare inutili consumi di elettricità. Naturalmente l'apparecchio può essere spento manualmente in qualsiasi momento, premendo a lungo (>1 sec.) il pulsante BREW.
- Il sistema antigoccia del portafiltro impedisce un ulteriore gocciolamento nel momento in cui la caraffa viene rimossa dall'apparecchio.
- Il filtro può essere rimosso e smaltito senza problemi con l'ausilio del portafiltro estraibile.

3.3 Comando di estrazione manuale

- Dopo l'inizio della rotazione dell'erogatore è possibile controllare manualmente l'estrazione.
- Premendo a lungo (>1 sec.) il pulsante CONTROL ⑪ viene attivato il comando manuale dell'estrazione. Il pulsante si accende.
- A questo punto una breve pressione (<1 sec.) del pulsante CONTROL permette di cambiare manualmente il senso di rotazione dell'erogatore. Il senso di rotazione può essere cambiato tutte le volte che si vuole.
- Premendo ancora una volta a lungo (>1 sec.) il pulsante CONTROL, si disattiva il comando manuale dell'estrazione. Così facendo, l'estrazione avviene nuovamente in automatico.

3.4 Uso di un profilo di preparazione personalizzato ("Barista Mode")

I profili di preparazione memorizzati e destinati alle più svariate quantità di caffè o di tazze da preparare sono ideati per la preparazione di molti tipi di caffè. Oltre

a ciò, il comando manuale dell'estrazione descritto al capitolo "3.3" permette di cambiare, mentre la preparazione è in corso, il senso e il tempo di rotazione.

Questa modifica non ha effetto sui profili di preparazione memorizzati.

Si ha comunque la possibilità di creare e salvare **un** profilo di preparazione personalizzato per **un** dato numero di tazze, in modo da poterlo richiamare successivamente.

- A tale scopo, versare la quantità di acqua e di caffè desiderate nell'apparecchio.
- Premere a lungo (>1 sec.) il pulsante BREW per attivare l'apparecchio. Il pulsante BREW inizia a lampeggiare velocemente.
- Premendo a lungo contemporaneamente i pulsanti BREW e CONTROL si avvia la preparazione per la memorizzazione di un profilo personalizzato ("Barista Mode"). I pulsanti BREW e CONTROL iniziano a lampeggiare insieme velocemente e l'erogatore inizia a ruotare.

Attenzione: Se precedentemente è stato già salvato un profilo personalizzato, con questa procedura verrà cancellato.

- Adesso l'umidificazione del caffè in polvere può essere controllata individualmente, modificando il senso di rotazione con una breve pressione (<1 sec.) del pulsante CONTROL.
- Se si desidera, si può programmare anche una pausa Blooming. Una breve pressione (<1 sec.) del pulsante PRE-BREW interrompe la preparazione, un'ulteriore pressione del pulsante PREW-BREW la riavvia. È ora possibile ripristinare il controllo sul processo di preparazione del caffè tramite il pulsante CONTROL.
- Se il serbatoio dell'acqua è vuoto, il termostato si spegne e il pulsante BREW rimane acceso. Contemporaneamente il pulsante CONTROL inizia a lampeggiare per 20 secondi. Premendo a lungo (>1 sec.) il pulsante CONTROL entro 20 secondi, il profilo di preparazione viene salvato.
- Per accedere in un secondo momento al profilo personalizzato, attivare innanzitutto, come al solito, l'apparecchio con una lunga pressione (>1 sec.) del pulsante BREW. Il pulsante BREW inizia a lampeggiare velocemente. Premendo a lungo (>1 sec.) il pulsante CONTROL, il profilo di preparazione viene richiamato. Adesso anche il pulsante CONTROL inizia a lampeggiare velocemente.
- Premere brevemente (<1 sec.) il pulsante BREW per avviare la preparazione. I pulsanti BREW e CONTROL iniziano a lampeggiare insieme lentamente.
- **Nota conclusiva:** la creazione di un profilo personalizzato nella modalità "Barista Mode" può essere interrotta premendo a lungo e contemporaneamente i pulsanti BREW e CONTROL

4. Mantenimento calore / spegnimento automatico

Tenere il caffè in caldo per un periodo prolungato sulla piastra riscaldante ne modifica il sapore. Per evitare che questo accada, è consigliabile bere il caffè quanto prima possibile dopo la preparazione. Tenere il caffè in caldo inutilmente comporta anche un inutile e costoso consumo di elettricità.

L'apparecchio è impostato su un tempo di mantenimento in caldo di 40 minuti, dopodiché si spegne automaticamente. Durante il mantenimento in caldo il pulsante BREW rimane acceso tutto il tempo. Dopo

la fine della bollitura la piastra riscaldante può essere spenta comunque anche manualmente, premendo a lungo (> 1 sec.) il pulsante BREW.

Se l'apparecchio non viene usato, si spegne automaticamente dopo 5 minuti.

L'apparecchio può essere riattivato, premendo a lungo (>1 sec.) il pulsante BREW.

Nota: è anche possibile spegnere la piastra riscaldante in modo permanente:

- A tale scopo attivare prima l'apparecchio tenendo premuto il pulsante BREW per più di 1 secondo. Il pulsante BREW inizia a lampeggiare velocemente.
- Premendo a lungo (>1 sec.) contemporaneamente il pulsante PRE-BREW e il pulsante CONTROL la piastra riscaldante viene disattivata in modo permanente. Da ora in poi all'accensione dell'apparecchio il pulsante BREW lampeggia alternatamente in modo veloce e lento.
- Se si desidera riattivare, in un secondo momento, la funzione di mantenimento in caldo, procedere allo stesso modo. Dopo la riattivazione riuscita, all'accensione dell'apparecchio il pulsante BREW riprende a lampeggiare sempre velocemente.

5. Decalcificazione

- L'uso di un'acqua ad alto contenuto di calcare può pregiudicare il funzionamento della macchina da caffè. Con l'avanzare della durata in uso, all'interno della macchina da caffè si formano depositi di calcare. Per garantire il perfetto funzionamento e una lunga vita utile della macchina da caffè è indispensabile decalcificarla periodicamente.
- Quando si accende la spia rossa CALC sul pannello di controllo (2) è richiesta urgentemente una decalcificazione. Con l'utilizzo di un'acqua molto dura e l'uso quotidiano della macchina consigliamo di effettuare una decalcificazione mensile preventiva, indipendentemente dall'accendersi della spia CALC.
- Il calcare può otturare anche le tre aperture di erogazione del beccuccio rotante. In questo caso l'acqua fuoriesce dal foro di troppopieno. Di conseguenza non sono più garantiti un inumidimento preciso della superficie del caffè e un'ottima estrazione degli aromi del caffè. Se viene osservata questa situazione, sarà necessario effettuare subito una decalcificazione. Per assicurare una buona asportazione del calcare dai fori di erogazione consigliamo di usare la doppia quantità di decalcificante e di acqua. Per il resto seguire le istruzioni riportate al capitolo seguente.

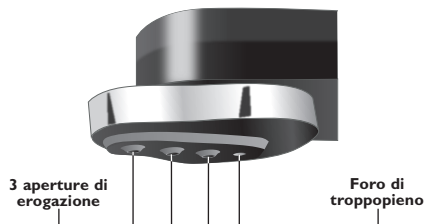

5.1 Processo di decalcificazione

- Preparare la soluzione anticalcare secondo le istruzioni fornite dal produttore e versarla nel serbatoio dell'acqua.
- Collocare la caraffa sulla piastra riscaldante e posi-



zionare il portafiltro nella posizione prevista sotto l'erogatore.

- Attivare l'apparecchio come per una normale preparazione del caffè, premendo a lungo (>1 sec.) il pulsante BREW.
- Una breve pressione (<1 sec.) del pulsante BREW avvia il processo di decalcificazione.
- Quando all'incirca la metà del liquido ha attraversato l'apparecchio, arrestare il processo premendo brevemente (<1 sec.) il pulsante BREW.
- Attendere 10 minuti per consentire alla soluzione anticalcare residua di rimuovere a fondo il calcare dall'apparecchio.
- Poi attivare nuovamente l'apparecchio con una lunga pressione (>1 sec.) seguita da una breve pressione (>1 sec.) del pulsante BREW e consentire al liquido residuo di scorrere attraverso l'apparecchio.
- Appena si sente un segnale acustico, spegnere l'apparecchio tenendo premuto a lungo (>1 sec.) il pulsante BREW.
- Svuotare la caraffa.

5.2 Processo di risciacquo dopo la decalcificazione

- Per rimuovere qualsiasi residuo di decalcificante, dopo la decalcificazione l'apparecchio deve essere sciacquato.
- Sciacquare innanzitutto il serbatoio dell'acqua sotto l'acqua corrente. Successivamente, riempire il serbatoio dell'acqua fino al contrassegno di 8 tazze e ricollocarlo nell'apparecchio.
- Attivare l'apparecchio, avviarlo come per una normale preparazione di caffè e fare passare tutta l'acqua attraverso l'apparecchio.
- Appena si sente un segnale acustico, spegnere l'apparecchio tenendo premuto a lungo (>1 sec.) il pulsante BREW.
- Se l'apparecchio è stato completamente decalcificato, durante il processo di risciacquo la spia CALC non sarà più accesa. Se la spia CALC resta accesa, vuol dire che il deposito di calcare nell'apparecchio era tale che un ciclo di decalcificazione non è stato sufficiente per disincretare completamente la resistenza. In tal caso, ripetere il processo di decalcificazione e di risciacquo.
- Svuotare la caraffa di vetro.
- Successivamente, sciacquare la caraffa di vetro con acqua.

6. Pulizia e cura

- Spegnere l'apparecchio prima della pulizia e scollegare il cavo di alimentazione.
- Lasciare raffreddare completamente l'apparecchio prima di pulirlo.
- Pulire le parti che entrano in contatto con il caffè (caraffa, portafiltro, ecc.) dopo ogni utilizzo.
- Il corpo può essere pulito con un panno morbido inumidito.
- La caraffa di vetro con il coperchio, il portafiltro e il coperchio del serbatoio dell'acqua sono idonei al lavaggio in lavastoviglie.
- La piastra riscaldante può essere pulita con un panno morbido inumidito dopo che si è raffreddata.
- Non usare agenti detergenti corrosivi o abrasivi.

7. Disattivazione dei segnali acustici

Se si desidera, tutti i segnali acustici possono essere disattivati. A tale scopo, l'apparecchio dev'essere spento.

Premendo contemporaneamente a lungo (>1 sec.) i pulsanti BREW e CONTROL, i segnali acustici vengono disattivati. Per la riattivazione procedere allo stesso modo. Sia all'attivazione che alla disattivazione suona un breve segnale acustico.

8. Istruzioni per lo smaltimento

- Gli apparecchi contrassegnati con questo simbolo  sono soggetti alla direttiva europea RAEE (rifiuti di apparecchiature elettriche ed elettroniche).
- Le apparecchiature elettriche ed elettroniche non devono essere smaltite insieme ai rifiuti urbani.
- Smaltire l'apparecchiatura nel rispetto dell'ambiente, conferendola agli appositi centri di raccolta differenziata.
- I materiali usati per l'imballaggio sono materie prime e riciclabili. Si prega di reinserire queste materie prime nel ciclo di riciclaggio.

IT



Estimado cliente,

Gracias por escoger nuestra cafetera de goteo Melitta® epour®. El manual de instrucciones le ayudará a conocer la multitud de posibilidades que ofrece la cafetera para preparar el mejor café posible y así disfrutar del incomparable placer de tomar café.

Si necesita más información o si tiene alguna pregunta sobre el electrodoméstico, póngase en contacto con Melitta o visite nuestra página web: www.melitta-epour.es. Esperamos que disfrute de su nueva cafetera de goteo.

Para su seguridad

CE La máquina cumple con las siguientes directivas europeas.

La máquina ha sido comprobada y certificada por empresas de certificación independientes.

Por favor, lea las instrucciones de seguridad y el manual de instrucciones íntegramente. Observe las instrucciones de seguridad y manejo para evitar posibles peligros. Melitta® no se hace responsable de los daños causado por un incumplimiento.

ES

1. Instrucciones de seguridad

- En cocinas para empleados, en tiendas, oficinas y otros espacios comerciales
- Establecimientos agrícolas
- Moteles, hoteles y otros establecimientos residenciales y establecimientos con cama y desayuno.

Cualquier otro uso será considerado contrario al uso previsto y puede provocar daños personales y materiales. Melitta® no asume ninguna responsabilidad por los daños derivados de un uso inapropiado.

Rogamos observe las siguientes instrucciones para evitar lesiones en caso de uso incorrecto:

- La máquina no debe encontrarse en un armario durante el funcionamiento.
- Conecte la máquina solamente a una caja de enchufe con puesta a

tierra debidamente instalada.

- La máquina se deberá separar de la red eléctrica siempre que no esté bajo supervisión y antes de su montaje, desmontaje o limpieza.
- Algunas partes de la máquina, como la salida de vapor en el filtro, alcanzan altas temperaturas durante el funcionamiento. Evite entrar en contacto con estas piezas y con el vapor caliente.
- No retire el portafiltros del soporte durante el proceso de preparación.
- La placa de calentamiento llega a estar muy caliente durante el funcionamiento y permanece caliente durante bastante tiempo una vez finalizado el proceso de preparación. No toque la placa de calentamiento cuando esté caliente, ya que puede provocar quemaduras.
- No permita que el cable de alimentación entre en contacto con la placa de calentamiento caliente.
- No utilice la máquina, si el cable de alimentación está dañado.
- No permita que el cable de alimentación entre en contacto con líquidos.
- No sumerja nunca la máquina en agua.
- No meta la jarra en el microondas.
- No utilice productos de limpieza agresivos o abrasivos para limpiar las partes que entran en contacto con alimentos. Elimine los restos de detergente con agua limpia. Para más información sobre la limpieza consulte el apartado

"6. Limpieza y conservación".

- Esta máquina solo podrá utilizarse por niños a partir de los 8 años, siempre y cuando estén supervisados o hayan sido instruidos en el manejo seguro de la máquina y hayan entendido los posibles riesgos que implica. Los niños no deben encargarse de la limpieza ni del mantenimiento, a menos que sean mayores de 8 años y estén supervisados por un adulto. Mantenga la máquina y el cable de alimentación fuera del alcance de niños menores de 8 años.
- La máquina podrá utilizarse por personas con capacidades físicas, sensoriales o intelectuales reducidas o personas sin los conocimientos y la experiencia necesarios, siempre y cuando estén supervisados o hayan sido instruidos en el manejo seguro de la máquina y hayan entendido los posibles riesgos que implica.
- No permita que los niños jueguen con la máquina.
- Solo el Servicio Técnico de Melitta® o un taller autorizado deberá sustituir el cable de alimentación o llevar a cabo cualquier otra reparación.

2. Antes de preparar el primer café

- Asegúrese de que la tensión de red de su casa se corresponde con las especificaciones de la placa de características situada en la base de la máquina.
- Coloque la máquina sobre una superficie seca, plana y estable.
- Conecte la máquina solamente a una caja de enchufe con puesta a tierra debidamente instalada.
- Todas las máquinas se someten a una comprobación funcional durante la fabricación. De ahí que puedan permanecer, p.ej., restos de agua en la máquina.
- Enjuague la máquina dos veces con agua limpia antes de preparar café por primera vez. No utilice ningún

filtro de café para el enjuagado y proceda como sigue:

- Encienda la máquina. Para ello, pulse el botón BREW ① durante más de 1 segundo. El botón BREW comienza a parpadear rápidamente.
- Llene el depósito de agua hasta la marca de 8 tazas. El depósito de agua extraíble puede llenarse directamente bajo el grifo ②. A modo alternativo, también se puede usar la jarra de cristal para llenar el depósito de agua de la máquina ③. El indicador de nivel de agua del depósito indica la cantidad de agua necesaria ④.
- Compruebe si el portafiltros se encuentra en la posición correcta debajo de la boquilla y si se ha introducido correctamente en el soporte de la máquina ⑤. A continuación, encienda la máquina pulsando el botón BREW brevemente (<1 s). El botón BREW ahora parpadea lentamente. Al cabo de un breve tiempo de calentamiento, el agua sale por la boquilla y cae al portafiltros.
- La máquina emite una señal acústica, cuando toda el agua haya pasado por la boquilla. Vacíe la jarra y apague la placa de calentamiento pulsando el botón BREW durante más de 1 segundo.
- Repita una vez más los pasos descritos. Al cabo de un breve tiempo de enfriamiento podrá utilizar la máquina para preparar café por primera vez.

3. Preparar café

3.1 Preparativos

- Llene el depósito de agua con la cantidad de agua requerida. El depósito de agua extraíble puede llenarse directamente bajo el grifo ②. A modo alternativo, también se puede usar la jarra de cristal para llenar el depósito de agua de la máquina ③. El indicador de nivel de agua del depósito indica la cantidad de agua requerida ④.
- Saque el portafiltros horizontalmente del soporte de la máquina ⑤ e inserte el filtro de café ⑥. Para obtener el mejor sabor y un ajuste óptimo en el portafiltros, recomendamos emplear los filtros de café Melitta® 1x4®.
- Vierta la cantidad de café molido requerida en función de su gusto y de la cantidad de tazas deseada en el filtro de café ⑦ y nivele la superficie del café molido lo mejor posible. Si puede pesar la cantidad de café, calcule entre 7 y 8 gramos de café recién molido por taza.

El café molido con tueste entre ligero y medio y un grado de molienda medio es el más adecuado para preparar café de filtro. La cafetera Epour® ha sido testada según los requisitos del ECBC (www.ecbc.info) (Centro Europeo para Preparación de Café) y cumple las estrictas exigencias del "Programa de Certificación de Cafeteros" en cuanto a la calidad del café.

- Vuelva a introducir el portafiltros en el soporte de la máquina ⑧. Preste atención a que encaje de forma audible.

3.2 Preparación

- Encienda la máquina. Para ello, pulse el botón BREW durante más de 1 segundo ①. El botón BREW comienza a parpadear rápidamente.
- Para obtener el mejor resultado se recomienda una preinfusión del café ("Blooming"). Pulse brevemente



el botón PRE-BREW (9) (<1 s) antes de iniciar la preparación para activar el ajuste en la siguiente preparación de café. El botón PRE-BREW se ilumina permanentemente y el suministro de agua se detiene brevemente al inicio del proceso de preparación después de haber humedecido el café. Volver a pulsar el botón para desactivar la preinfusión. El último ajuste se guarda y se aplica en la siguiente preparación.

- Inicie la preparación de café pulsando brevemente el botón BREW (<1 s) (1). El botón BREW comienza a parpadear lentamente.
- **Nota:** Si la máquina emite tres breves señales acústicas durante el proceso, es que no hay agua en el depósito de agua. Si no puede iniciar la preparación a pesar de que el depósito de agua esté lleno y se emiten estas tres breves señales acústicas, eleve el depósito de agua ligeramente y vuelva a colocarlo en la máquina. De este modo se eliminarán las burbujas de aire que hayan podido formarse al llenar agua.
- Durante la preparación, el agua se calienta y cae a través de la boquilla de agua giratoria sobre el café molido (10). La máquina dispone de diferentes perfiles de preparación de café que se ajustan a las diferentes cantidades preparadas (de 2 a 8 tazas). El sentido y el tiempo de giro se adaptan en función de la cantidad de agua llenada, de manera que el café molido siempre se humedece de forma óptima.

ES

- **Nota:** El sentido y el tiempo de giro también se pueden controlar manualmente durante la preparación (véase "3.3 Control manual de extracción").
- Al final del proceso de preparación se emite una breve señal acústica. El botón BREW se ilumina permanentemente indicando la fase de mantenimiento en caliente.
- La placa de calentamiento mantiene el café caliente y se desactiva automáticamente al cabo de 40 minutos para evitar un consumo de corriente innecesario. También podrá apagar la máquina manualmente en cualquier momento pulsando el botón BREW durante más de 1 segundo.
- El sistema antigoteo del portafiltros evita que el café gotee cuando retira la jarra de la máquina.
- El portafiltros extraíble le permite desechar el filtro de café usado con gran facilidad.

3.3 Control manual de extracción

- La extracción se puede controlar manualmente una vez que la boquilla haya comenzado a girar.
- El control manual de extracción se activa pulsando el botón CONTROL (11) durante más de 1 segundo. El botón se ilumina.
- El sentido de giro de la boquilla se puede cambiar manualmente pulsando brevemente el botón CONTROL (<1 s). El sentido de giro se puede cambiar las veces que se quiera.
- El control manual de extracción puede desactivarse pulsando el botón CONTROL durante más de 1 segundo. El control de extracción vuelve al modo automático.

3.4 Utilizar un perfil individual de preparación ("Modo Barista")

Los perfiles de preparación de café configurados para las diferentes cantidades de café y/o de tazas permiten preparar muchos tipos de café. El control manual de extracción descrito en el punto "3.3" permite modificar adicionalmente el sentido y el tiempo de giro

durante el proceso de preparación.

Esta modificación no repercute en los perfiles de preparación guardados.

Sin embargo, se puede crear y guardar un perfil de preparación individual adicional para un número de tazas y volver a acceder más adelante a este perfil

- Para ello debe llenar en primer lugar la cantidad de agua y café requerida en la máquina.
- Pulsar el botón BREW durante más de 1 segundo para activar la máquina. El botón BREW comienza a parpadear rápidamente.
- Pulsar el botón BREW y al mismo tiempo el botón CONTROL durante más de 1 segundo para iniciar la preparación y guardar un perfil de preparación individual ("Modo Barista"). Los botones BREW y CONTROL comienzan a parpadear rápidamente al mismo tiempo y la boquilla empieza a girar.
- **¡Atención!** al crear este nuevo perfil se sobrescribirá el perfil de preparación individual que se haya creado anteriormente.
- Ahora se podrá controlar la infusión del café molido de forma individual pulsando brevemente el botón CONTROL (<1 s) para cambiar el sentido de giro.
- En caso requerido, también se podrá programar un intervalo de preinfusión. Pulsar brevemente el botón PRE-BREW (<1 s) para interrumpir el proceso de preparación y volver a pulsar el botón PREW-BREW para volver a iniciarlo. El proceso de preparación ahora se podrá seguir controlando con el botón CONTROL.
- Cuando el depósito de agua está vacío, el calentador se desconecta y el botón BREW se ilumina permanentemente. Al mismo tiempo, el botón CONTROL comienza a parpadear durante 20 segundos. Pulsar el botón CONTROL durante más de 1 segundo antes de que transcurra el intervalo de 20 segundos para guardar el perfil de preparación individual.
- Para acceder más adelante al perfil de preparación individual guardado, active en primer lugar la máquina como de costumbre pulsando el botón BREW durante más de 1 segundo. El botón BREW comienza a parpadear rápidamente. Pulsar el botón CONTROL durante más de 1 segundo para acceder al perfil de preparación individual. El botón CONTROL también comienza a parpadear rápidamente.
- Pulsar brevemente el botón BREW (<1 s) para iniciar la preparación de café. Los botones BREW y CONTROL comienzan a parpadear lentamente al mismo tiempo.
- **Nota final:** La creación de un perfil de preparación individual en el "Modo Barista" puede cancelarse pulsando y manteniendo simultáneamente los botones BREW y CONTROL.

4. Mantener caliente / desconexión automática

Mantener el café caliente en la placa de calentamiento durante un tiempo prolongado afecta al sabor del café. Para evitarlo debe disfrutar de su café cuando está recién hecho justo después de prepararlo. Mantener el café caliente sin necesidad también consume energía valiosa.

La cafetera está programada para mantener el café caliente durante 40 minutos. Al cabo de este tiempo, se apaga automáticamente. El botón BREW se ilumina durante todo el tiempo que se mantiene el café caliente. Sin embargo, también podrás apagar la placa de



calentamiento manualmente después de preparar café pulsando el botón BREW durante más de 1 segundo. La máquina se desconecta automáticamente al cabo de 5 minutos de inactividad.

En tal caso, podrá volver a activar la máquina pulsando el botón BREW durante más de 1 segundo.

Nota: También es posible desactivar la placa de calentamiento de forma permanente:

- Para ello, activa en primer lugar la cafetera pulsando el botón BREW durante más de 1 segundo. El botón BREW comienza a parpadear rápidamente.
- Pulsa simultáneamente los botones PRE-BREW y CONTROL durante más de 1 segundo para desactivar la placa de calentamiento de forma permanente. De ahora en adelante, el botón BREW alternará entre parpadeo rápido y parpadeo lento al encender la cafetera.
- Si quieres volver a activar la función de mantener el café caliente más adelante, debes proceder de la misma manera. Después de haber reactivado la función, el botón BREW vuelve a parpadear continuamente rápido al encender la cafetera.

5. Descalcificación

- El uso de agua con un contenido muy elevado de cal puede restringir el funcionamiento de la cafetera. A medida que aumenta el tiempo de uso de la cafetera se van formando depósitos de cal. La descalcificación regular de la cafetera es esencial para el buen funcionamiento y una larga vida útil.
- Cuando se enciende el indicador rojo de CAL en el panel de control (Ⓢ) indica la necesidad urgente de descalcificar la cafetera. Si se utiliza agua muy dura y se prepara café a diario, recomendamos una descalcificación mensual preventiva, independientemente de que se encienda el indicador de CAL o no.
- La cal también puede obstruir los orificios de salida de la boquilla giratoria. En tal caso, el agua saldrá por el rebose. Esto impide que el lecho de café molido se humedezca correctamente y se puedan extraer todos los aromas del café como es debido. Si este fuera el caso, tendrás que descalcificar la cafetera sin falta. Llegado el caso, recomendamos utilizar la doble cantidad de descalcificador y agua para asegurar que se elimine la cal de los orificios de salida. En caso contrario, debes proceder como se describe en el capítulo siguiente.

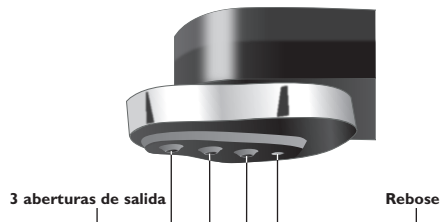

5.1 Proceso de descalcificación

- Prepare la solución de descalcificación según las indicaciones del fabricante y viértala en el depósito de agua.
- Ponga la jarra sobre la placa de calentamiento y coloque el portafiltros en la posición prevista debajo de la boquilla.

- Encienda la máquina pulsando el botón BREW durante más de 1 segundo como si fuera a preparar un café.
- A continuación, pulse brevemente el botón BREW (<1 s) para iniciar el proceso de descalcificación.
- Una vez que haya pasado aproximadamente la mitad de la solución por la máquina, detenga el proceso pulsando brevemente el botón BREW (<1 s).
- Espere 10 minutos para que la solución de descalcificación restante elimine la cal de la máquina con mayor eficacia.
- A continuación, vuelva a poner la máquina en marcha pulsando el botón BREW durante más de 1 segundo. Después pulse brevemente el botón BREW (<1 s) para que la solución restante pase por la máquina.
- Cuando escuche una señal acústica, pulse el botón BREW durante más de 1 segundo para apagar la máquina.
- Vacíe la jarra.

5.2 Enjuagar el circuito tras la descalcificación

- Para eliminar cualquier resto de producto descalcificador se debe enjuagar la máquina después de descalcificarla.
- En primer lugar, debe enjuagar el depósito de agua con agua corriente. A continuación, llene el depósito de agua hasta la marca de 8 tazas y vuelva a colocarlo en la máquina.
- Encienda la máquina, póngala en marcha como si se tratase de un proceso de preparación normal y deje que todo el agua pase por la máquina.
- Cuando escuche una señal acústica, pulse el botón BREW durante más de 1 segundo para apagar la máquina.
- Si la máquina se ha descalcificado completamente durante el proceso de descalcificación, ya no se encenderá el indicador de CAL durante el proceso de enjuague. Pero si este fuera el caso, significa que la calcificación de la máquina estaba tan avanzada que un solo proceso de descalcificación no fue suficiente para descalcificar completamente el elemento calefactor. En tal caso, repita el proceso de descalcificación y enjuague.
- Vacíe la jarra de cristal.
- A continuación, enjuague la jarra de cristal con agua.

6. Limpieza y conservación

- Apague la máquina antes de limpiarla y desenchufe el cable de alimentación.
- Deje que la máquina se enfríe completamente antes de limpiarla.
- Limpie las partes que entran en contacto con el café (jarra, portafiltros, etc.) después de cada uso.
- La carcasa se puede limpiar con un paño suave y húmedo.
- La jarra de cristal con su tapa, el portafiltros y la tapa del depósito de agua son aptos para el lavavajillas.
- La placa de calentamiento se puede limpiar con un paño suave y húmedo cuando está fría.
- No utilice productos de limpieza agresivos ni abrasivos

7. Desactivar las señales acústicas

A modo opcional se pueden desactivar todas las señales acústicas. La máquina debe estar apagada para este propósito. Pulsar el botón BREW y al mismo tiempo el botón CONTROL durante más de 1 segundo para

ES

desactivar las señales acústicas. Para volver a activar las señales debe proceder del mismo modo. En el momento en que se activa o desactiva la máquina se emite una breve señal acústica.

8. Indikaciones para la eliminación de residuos

- Los aparatos marcados con este símbolo  están sujetos a la Directiva Europea de Residuos de Aparatos Eléctricos y Electrónicos (WEEE).
- Los aparatos eléctricos no deben eliminarse con los residuos domésticos.
- Elimine la máquina de forma respetuosa con el medio ambiente utilizando sistemas de recogida apropiados.
- Los materiales de embalaje son materias primas y pueden reciclarse. Recondúzca los materiales al ciclo de la materia prima.

Kære kunde

Mange tak for, at du har valgt Melitta® filterkaffemaskinen epour®. Betjeningsvejledningen hjælper dig med at lære maskinens muligheder at kende, så du kan brygge den bedst mulige kaffe og få den største kaffeoplevelse.

Hvis du får brug for flere informationer eller har spørgsmål, så henvend dig til Melitta®, eller besøg vores hjemmeside på www.melitta-epour.dk. Vi ønsker dig rigtig god fornøjelse med din nye filterkaffemaskine.

For din sikkerhed

 Maskinen er i overensstemmelse med de gældende europæiske direktiver.

Maskinen er blevet testet og certificeret af uafhængige prøvningsinstitutioner.

Læs sikkerhedsinformationerne og betjeningsvejledning helt igennem. For at undgå farer skal du overholde sikkerheds- og betjeningsinformationerne. Melitta® påtager sig intet ansvar for skader, der skyldes manglende overholdelse.

1. Sikkerhedsinformationer

Denne maskine er beregnet til at blive anvendt i husholdninger og til lignende anvendelser, som f.eks.

- i personalekøkkener, i butikker, på kontorer og andre erhvervs-mæssige områder
- på landbrug.
- på moteller, hoteller, bed and breakfast, pensioner og i andre beboelsesindretninger.

Enhver anden brug gælder som ukorrekt brug og kan medføre person- og materielle skader. Melitta® påtager sig intet ansvar for skader, som skyldes ukorrekt brug.

Vær opmærksom på følgende informationer for at undgå kvæstelser ved forkerte anvendelser:

- Maskinen må ikke stå i et skab under anvendelsen.
- Maskinen må kun tilsluttes til en korrekt installeret stikdåse med



beskyttelseskontakt.

- Maskinen skal altid afbrydes fra strømmen, når det ikke er under opsyn og før samlingen, adskillelsen eller rengøringen.
- Når maskinen anvendes, bliver dele af den, f.eks. dampen fra filteret, meget varme. Undgå at berøre delene samt kontakt med den varme damp.
- Tag ikke filterholderen ud af dens holder, mens der brygges.
- Varmholdepladen bliver meget varm under brugen, og den fortsætter med at være varm i længere tid, selv efter brygningen er afsluttet. Kontakt med den varme varmeplade kan medføre forbrændinger. Undgå derfor at berøre den.
- Sørg for, at netkablet ikke berører den varme varmeplade.
- Du må ikke anvende maskinen, hvis netkablet er beskadiget.
- Sørg for, at netkablet ikke kommer i kontakt med væsker.
- Du må aldrig dyppe maskinen ned i vand.
- Du må ikke sætte kanden i mikrobølgeovnen.
- Du må ikke rengøre de dele, der kommer i kontakt med fødevarer, med aggressive rengøringsmidler eller skurepulver. Fjern rester af rengøringsmidler med klart vand. Du kan finde flere informationer om rengøringen i „6. Rengøring og pleje“.
- Denne maskine kan anvendes af børn fra 8 år eller ældre, hvis de er under opsyn eller er blevet instrueret i sikker brug af mas-

kinen og har forstået de deraf resulterende farer. Rengøring og vedligeholdelse må ikke udføres af børn, medmindre de er 8 år eller ældre og under opsyn. Maskinen og netkablet skal holdes utilgængeligt for børn under 8 år.

- Maskinen kan anvendes af personer med nedsatte fysiske, sensoriske eller mentale evner eller manglende erfaring og/eller viden, såfremt de er under opsyn eller er blevet instrueret i sikker brug af maskinen og har forstået de deraf resulterende farer.
- Børn må ikke lege med maskinen.
- Udskiftning af netkablet og alle øvrige reparationer må kun udføres af Melitta® kundeservice eller af et autoriseret værksted.

DK

2. Før den første kaffetilberedning

- Kontrollér, at netspændingen i din husholdning stemmer overens med oplysningen på typeskiltet på maskinens bund.
- Stil maskinen på en tør, plan og stabil flade.
- Maskinen må kun tilsluttes til en korrekt installeret stikdåse med beskyttelseskontakt.
- Alle maskiner kontrolleres for korrekt funktion under produktionen. I den forbindelse kan der være rester af vand tilbage fra denne proces.
- Skyl maskinen to gange med klart vand før den første kaffetilberedning. Brug i den forbindelse ikke noget filter, og gør følgende:
 - Tænd for maskinen. Hold i den forbindelse BREW-knappen ① trykket i over 1 sekund. BREW-knappen begynder at blinke hurtigt.
 - Fyld vandtanken op til markeringen for 8 kopper. Den aftagelige tank kan fyldes direkte fra vandhanen ②. Som alternativ kan vandet også fyldes direkte i tanken til maskinen med glaskanden ③. Den nødvendige vandmængde kan aflæses på tankens skala ④.
 - Kontrollér, om filterholderen er anbragt på den dertil beregnede position under udløbet og er blevet skubbet korrekt ind i holderen på maskinen ⑤, og start derefter maskinen ved at trykke kort (<1 sek.) på BREW-knappen. BREW-knappen blinker kun langsomt. Efter en kort opvarmningstid løber vandet ud af udløbet og ned i filterholderen.
 - En signaltone gør opmærksom på, at vandet er løbet helt igennem. Tøm kanden, og sluk for varmepladen med et langt tryk (>1 sek.) på BREW-knappen.
 - Gentag de beskrevne trin endnu en gang. Efter en



kort afkølingstid kan du igen anvende maskinen til en ny kaffetilberedning.

3. Kaffetilberedning

3.1 Forberedelse

- Fyld vandtanken med den ønskede vandmængde. Den aftagelige tank kan fyldes direkte fra vandhanen ②. Som alternativ kan vandet også fyldes direkte i tanken til maskinen med glaskanden ③. Den ønskede vandmængde kan aflæses på tankens skala ④.
- Træk filterholderen vandret ud af holderen på maskinen ⑤, og sæt filterposen i ⑥. Vi anbefaler at bruge Melitta® filterposer 1x4® for at opnå en god smag og en optimal pasform i filterholderen.
- Fyld kaffepulver i filterposen ⑦ alt efter din smag og det ønskede antal kopper, og sørg for, at kaffepulverets overflade er så jævn som muligt. Fyld om muligt 7 til 8 g frisk malet kaffe i pr. kop.
- Lysristede til mellemristede kaffebønner med en mellemfin malegrad er særligt egnet til tilberedning af filterkaffe. epour® er kontrolleret i henhold til kriterierne fra ECBC (www.ecbc.info) og opfylder de strenge kriterier fra „Coffee Brewer Certification Program“, hvad angår kaffekvalitet.
- Sæt filterholderen tilbage i maskinens holder ⑧. Kontrollér, at den går i hak.

3.2 Brygning

- Tænd for maskinen. Hold i den forbindelse BREW-knappen trykket i over 1 sekund ①. BREW-knappen begynder at blinke hurtigt.
- Det anbefales at forbrygge kaffen („Blooming“) for at få en optimal kaffeoplevelse. Et kort tryk (<1 sek.) på PRE-BREW-knappen ⑨ før start af brygningen aktiverer denne indstilling for den efterfølgende kaffetilberedning. PRE-BREW-knappen lyser permanent, og ved start af brygningen stoppes vandtilførslen efter en indledende befugtning af kaffen. Forbrygningen kan deaktiveres ved at trykke på knappen igen. Din sidste indstilling gemmes for den næste tilberedning.
- Start tilberedningen af kaffen ved at trykke kort (<1 sek.) på BREW-knappen ①. BREW-knappen begynder nu at blinke langsomt.
- **Bemærk:** Hvis der lyder en kort signaltone tre gange, er der ikke noget vand i vandtanken. Hvis du på trods af en fyldt vandtank ikke kan starte brygningen, og der lyder tre korte signaltoner, så løft vandtanken en smule, og sæt den i maskinen igen. Derved fjernes luftbobler, der eventuelt er blevet dannet under påfyldningen.
- Vandet opvarmes under brygningen og løber ned i kaffepulveret via det roterende udløb ⑩. Maskinen har forskellige bryggeprofiler til forskellige tilberedningsmængder fra 2 til 8 kopper. Rotationsretningerne og -tiderne tilpasses afhængigt af den påfyldte vandmængde, så man altid opnår en optimal befugtning af kaffepulveret.
Bemærk: Det er også muligt at styre rotationens retning og tid manuelt under brygningen (se „3.3 Manuel ekstraktionsstyring“).
- Der lyder en kort signaltone efter tilberedningen. BREW-knappen lyser nu permanent og viser dermed varmholfefasen.
- Varmepladen holder kaffen varm og slukker automatisk efter 40 minutter for at undgå et unødigt strømforbrug. Du kan selvfølgelig altid slukke maskinen

- manuelt med et langt tryk (>1 sek.) på BREW-knappen.
- Drypstoppet på filterholderen forhindrer, at der drypper kaffe efter, når du tager kanden ud af maskinen.
- Filterposen kan tages nemt og bekvemt ud vha. den aftagelige filterholder.

3.3 Manuel ekstraktionsstyring

- Det er muligt at foretage en manuel ekstraktionsstyring efter udløbets rotationsstart.
- Den manuelle ekstraktionsstyring aktiveres med et langt tryk (>1 sek.) på CONTROL-knappen ⑪. Knappen begynder at lyse.
- Udløbets drejeretning kan nu ændres manuelt med et kort tryk (<1 sek.) på CONTROL-knappen. Drejeretningen kan ændres så ofte man vil.
- Den manuelle ekstraktionsstyring afsluttes igen med et langt tryk (>1 sek.) på CONTROL-knappen. Ekstraktionsstyringen sker igen automatisk.

3.4 Brug af en individuel bryggeprofil („Barista Mode“)

De gemte bryggeprofiler for de forskellige tilberedningsmængder hhv. antal kopper er egnet til tilberedning af mange kaffetyper. Desuden gør den manuelle ekstraktionsstyring, der er beskrevet i „3.3“, det muligt at ændre rotationsretningen og -tiden under den igangværende brygning.

Denne ændring påvirker ikke de gemte bryggeprofiler.

Det er dog muligt at oprette og gemme en ekstra bryggeprofil for et antal kopper, der så kan anvendes igen

- Fyld først maskinen med den ønskede mængde vand og kaffe.
- Maskinen tændes med et langt tryk (>1 sek.) på BREW-knappen. BREW-knappen begynder at blinke hurtigt.
- Brygningen til lagring af en individuel bryggeprofil („Barista Mode“) startes med et langt tryk på BREW- og CONTROL-knappen samtidigt. BREW- og CONTROL-knappen begynder at blinke hurtigt samtidigt, og udløbet begynder at rotere.
OBS: Hvis der forinden allerede var gemt en individuel bryggeprofil, bliver denne slette af denne procedure.
- Befugtningen af kaffepulveret kan nu styres individuelt, idet rotationsretningen ændres med et kort tryk (<1 sek.) på CONTROL-knappen.
- Man kan også programmere en Booming-pause, såfremt man ønsker det. Et kort tryk (<1 sek.) på PRE-BREW-knappen afbryder bryggeprocessen, et ekstra tryk på PRE-BREW-knappen starter den igen. Den videre styring af bryggeprocessen kan nu foretages med CONTROL-knappen igen.
- Hvis vandtanken er tom, slukker varmeelementet, og BREW-knappen lyser permanent. Samtidigt begynder CONTROL-knappen at blinke i 20 sekunder. Den individuelle bryggeprofil gemmes inden for 20 sekunder med et langt tryk (>1 sek.) på CONTROL-knappen.
- Hvis du gerne vil åbne den gemte individuelle bryggeprofil på et senere tidspunkt, skal du som normalt tænde for maskinen med et langt tryk (>1 sek.) på BREW-knappen. BREW-knappen begynder at blinke hurtigt. Den individuelle bryggeprofil åbnes med et langt tryk (>1 sek.) på CONTROL-knappen. Nu begynder også CONTROL-knappen at blinke hurtigt.
- Brygningen startes med et kort tryk (<1 sek.) på BREW-knappen. BREW- og CONTROL-knappen

begynder at blinke langsomt samtidigt.

- **Afsluttende bemærkning:** Oprettelsen af en individuel bryggeprofil i „Barista Mode“ kan afbrydes med et langt tryk på BREW- og CONTROL-knappen

4. Varmholdning / Automatisk slukning

Kaffens smag ændrer sig, når den holdes varm i længere tid på varmepladen. For at undgå dette bør du nyde kaffen direkte efter brygningen, mens den er mest frisk. Desuden koster det på strømforbruget at holde kaffen unødigt varm.

Maskinen er indstillet på en varmholdetid på 40 minutter; herefter slukkes maskinen automatisk. Under varmholdningen lyser BREW-knappen permanent. Du kan dog også slukke manuelt for varmholdetiden efter brygning med et langt tryk (> 1 sek.) på BREW-knappen.

Når maskinen ikke er i brug, slukker den automatisk efter 5 minutter.

Du kan tænde for maskinen igen med et langt tryk (>1 sek.) på BREW-knappen.

Bemærk: Det er også muligt af slukke for varmholdetiden permanent:

- Aktivér hertil først maskinen ved at holde BREW-knappen nede i mere end 1 sekund. BREW-knappen begynder at blinke hurtigt.
- Ved samtidigt at trykke på PRE-BREW- og CONTROL-knappen og holde den nede i lang tid (>1 sek.), deaktiveres varmholdetiden permanent. Når maskinen tændes, lyser BREW-knappen nu skiftevis hurtigt og langsomt.
- Hvis du på et senere tidspunkt vil genaktivere varmholdetiden, gennemføres dette på samme måde. Når funktionen er genaktiveret, blinker BREW-knappen igen gennemgående hurtigt, når maskinen tændes.

5. Afkalkning

- Brugen af meget kalkholdigt vand kan begrænse maskinens funktion. Der dannes kalkaflejringer i maskinen, jo mere kaffemaskinen anvendes. Med henblik på en fejlfri funktion, den bedste kaffesmag og lang levetid er det vigtigt at afkalke maskinen regelmæssigt.
- Når den røde CALC-visning begynder at lyse på betjeningsfeltet (2), skal der udføres en afkalkning hurtigst muligt. Ved anvendelse af meget hårdt vand og daglig brug anbefaler vi en forebyggende afkalkning hver måned uafhængigt af, om CALC-visningen lyser.
- Kalk kan også stoppe de tre udløbsåbninger i det roterende udløb til. I dette tilfælde løber vandet ud af overløbshullet. Dermed kan man ikke længere garantere en præcis befugtning af kaffelaget eller at der udføres en tilsvarende god ekstraktion af kaffeomaerne. Hvis du lægger mærke til det, så skal du altid foretage en afkalkning. For at kalken fjernes godt fra udløbsåbningerne anbefaler vi i dette tilfælde at anvende den dobbelte mængde afkalkningsmiddel og vand. Ellers skal du gøre det, der beskrives i næste kapitel.

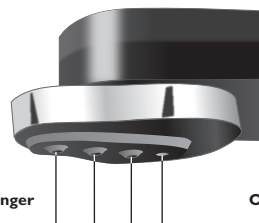

5.1 Afkalkningsprocessen

- Forbered afkalkningsvæsken iht. producentens anvisninger, og fyld den i vandtanken.
- Stil kanden på varmepladen, og sæt filterholderen på den dertil beregnede position under udløbet.
- Tænd for maskinen, som når du vil tilberede kaffe, med et langt tryk (>1 sek.) på BREW-knappen.
- Et ekstra kort tryk (<1 sek.) på BREW-knappen starter afkalkningsprocessen.
- Når ca. halvdelen af væsken er løbet gennem maskinen, skal du stoppe processen med et kort tryk (<1 sek.) på BREW-knappen.
- Vent 10 minutter, så den resterende afkalkningsvæske kan fjerne kalken grundigt i maskinen.
- Derefter skal du tænde for maskinen igen med et langt tryk (>1 sek.) og et efterfølgende kort tryk (<1 sek.) på BREW-knappen og lade den resterende væske løbe gennem maskinen.
- Når du hører en signaltone, skal du slukke for maskinen med et langt tryk (>1 sek.) på BREW-knappen.
- Tøm kanden.

5.2 Skylleproces efter afkalkningen

- Du skal skylle maskinen igennem for at fjerne eventuelle rester af afkalkningsmidlet efter afkalkningen.
- Skyl først vandtanken under rindende vand. Fyld derefter vandtanken op til markeringen for 8 kopper, og sæt den i maskinen igen.
- Tænd for maskinen som ved en normal brygning, og lad hele vandet løbe gennem maskinen.
- Når du hører en signaltone, skal du slukke for maskinen med et langt tryk (>1 sek.) på BREW-knappen.
- Når maskinen er blevet afkalket helt under afkalkningsprocessen, lyser CALC-lampen ikke længere under skylleprocessen. Hvis dette alligevel er tilfældet, var maskinen tilkalket i en sådan grad, at én afkalkningsproces ikke var nok for at afkalke varmeelementet fuldstændigt. Gentag i dette tilfælde afkalknings- og skylleprocessen.
- Tøm glaskanden.
- Skyl derefter glaskanden med vand.

6. Rengøring og pleje

- Sluk maskinen for rengøring, og træk netstikket ud.
- Lad maskinen køle helt af for hver rengøring.
- Rengør de dele, der kommer i berøring med kaffe (kanden filterholder osv.), efter hver brug.
- Kabinettet kan rengøres med en blød og fugtig klud.
- Glaskanden med låg, filterholderen samt låget til vandtanken kan vaskes i opvaskemaskinen.
- Varmepladen kan rengøres med en blød og fugtig klud, når den er kold.
- Der må ikke anvendes skarpe og skurende rengøringsmidler.

DK



7. Slukning af signaltoner

Du kan slukke for alle signaltoner, hvis du ønsker det. I den forbindelse skal maskinen være slukket. Signaltonerne deaktiveres med et langt tryk (>1 sek.) på BREW- og CONTROL-knappen samtidigt. Gentag proceduren for at aktivere dem igen. Der lyder en kort signaltone både ved aktivering og ved deaktivering.

8. Henvisninger angående bortskaffelse

- Udstyr, der er mærket med dette symbol  er omfattet af det europæiske WEEE-direktiv (Waste Electrical and Electronic Equipment).
- Elektrisk udstyr må ikke bortskaffes sammen med husholdningsaffaldet.
- Bortskaf maskinen på miljøvenligt i henhold til de gældende forskrifter.
- Emballagematerialerne er råstoffer og kan genanvendes. Sørg for at bortskaffe dem korrekt iht. forskrifterne.

Bästa kund!

Tack för att du valt kaffebryggaren Melitta® epour®. Bruksanvisningen hjälper dig att lära känna den här apparatens många möjligheter och tillreda kaffet precis som du vill ha det och på så sätt uppleva största möjliga kaffenjutning.

Om du behöver mer information eller har frågor, kontakta Melitta® eller besök vår webbplats www.melitta-epour.se. Vi önskar dig mycket nöje med din nya kaffebryggare.

Säkerhetsinformation

 Apparaten uppfyller kraven i gällande europeiska direktiv

Apparaten har testats och godkänts av oberoende testinstitut.

Läs all säkerhetsinformation och bruksanvisningen i sin helhet. Följ säkerhets- och användningsinformationen för att undvika faror och risker. Melitta® ansvarar inte för skador som uppstår på grund av att informationen inte följs.

1. Säkerhetsinformation

Apparaten är avsedd för användning i hushåll och liknande som t.ex. följande:

- Personalkök, butiker, kontor och andra kommersiella miljöer
- Lantbruk
- Motell, hotell och andra tillfälliga boenden samt pensionat.

All annan användning räknas som ej avsedd och kan leda till personskador och/eller materiella skador. Melitta® ansvarar inte för skador som uppstår vid ej avsedd användning av apparaten.

Beakta följande information för att undvika personskador vid felaktig användning:

- Apparaten får inte vara placerad i ett skåp vid användning.
- Anslut endast apparaten till ett korrekt installerat, jordat uttag.
- Apparaten måste alltid skiljas från elnätet när den inte är





- under uppsikt, innan montering, demontering och rengöring.
- Vid användning blir delar av apparaten, t.ex. ångutloppet, mycket heta. Undvik att vidröra delar och att komma i kontakt med het ånga.
- Ta inte ut filterhållaren under bryggning ur hållaren.
- Varmhållningsplattan blir mycket het vid användning och förblir även varm efter att bryggningen har slutförts. Kontakt med den heta varmhållningsplattan kan leda till brännskador. Undvik att vidröra den!
- Kontrollera att strömkabeln inte vidrör den heta varmhållningsplattan.
- Använd inte apparaten om strömkabeln är skadad.
- Låt inte strömkabeln komma i kontakt med vätska.
- Sänk inte ned apparaten i vatten.
- Använd inte kannan i mikrovågsugn.
- Rengör inte delar som kommer i kontakt med livsmedel med aggressiva eller skurande rengöringsmedel. Ta bort rester av rengöringsmedel med rent vatten. Mer information om rengöring finns i "6. Rengöring och skötsel".
- Apparaten får användas av barn från 8 år eller äldre om de står under uppsikt eller har informerats om säker användning av apparaten och förstår vilka faror och risker som detta kan medföra. Rengöring och underhåll får inte utföras av barn, om de inte är

8 år eller äldre och står under uppsikt. Håll apparaten och strömkabeln på säkert avstånd från barn under 8 år.

- Apparaten får användas av personer med nedsatt fysisk, sensorisk eller psykisk förmåga eller personer som inte har erfarenhet och/eller kunskap, om detta sker under uppsikt eller om de har informerats om säker användning av apparaten och förstår vilka faror och risker som detta kan medföra.
- Låt inte barn leka med apparaten.
- Endast kundtjänst från Melitta® eller en auktoriserad verkstad får byta strömkabeln eller utföra andra reparationer.

2. Innan den första kaffetillredningen

- Kontrollera att nätspänningen i fastigheten överensstämmer med uppgifterna på typskylten på apparatens undersida.
- Placera apparaten på ett torrt, jämnt och stabilt underlag.
- Anslut endast apparaten till ett korrekt installerat, jordat uttag.
- Alla apparater kontrolleras vid tillverkningen. I vissa fall kan det därför finnas vattenrester i apparaten.
- Spola apparaten två gånger med rent vatten före kaffetillredningen. Använd inte ett kaffefilter och följ informationen nedan:
 - Slå på apparaten. Håll in BREW-knappen ① i mer än 1 sekund. BREW-knappen börjar att blinka snabbt.
 - Fyll vattentanken upp till markeringen för 8 koppar. Den uttagbara tanken kan fyllas på direkt från vattenkranen ②. Alternativt kan vatten fyllas direkt i tanken på apparaten med hjälp av glaskannan ③. Erforderlig vattenmängd kan avläsas på skalan på tanken ④.
 - Kontrollera att filterhållaren sitter i den avsedda positionen under utloppet och är korrekt isatt i hållaren på apparaten ⑤. Starta därefter apparaten genom att trycka på (<1 sek.) BREW-knappen. BREW-knappen blinkar nu långsamt. Efter en kort uppvärmningstid rinner vattnet från utloppet ner i filterhållaren.
 - En ljudsignal aktiveras när allt vattnet har runnit igenom. Töm kanna och stäng av varmhållningsplattan genom att hålla in (>1 sek.) BREW-knappen.
 - Upprepa de beskrivna stegen en gång till. Efter en kort avkylningstid kan apparaten nu användas för den första kaffetillredningen.

SE





3. Kaffetillredning

3.1 Förberedelser

- Fyll vattentanken med önskad vattenmängd. Den uttagbara tanken kan fyllas på direkt från vattenkranen ②. Alternativt kan vatten fyllas direkt i tanken på apparaten med hjälp av glaskannan ③. Önskad vattenmängd kan avläsas på skalan på tanken ④.
- Dra ut filterhållaren vägrätt ur hållaren på apparaten ⑤ och sätt in kaffefiltret ⑥. För god smak och optimal passform i filterhållaren rekommenderar vi användning av Melitta® kaffefilter 1x4®.
- Fyll på malet kaffe i kaffefiltret ⑦ beroende på önskad smak och önskat antal och jämna till ytan på kaffepulvret. Väg upp, om möjligt, 7 till 8 g färskmalet kaffe per kopp.
För tillredning av bryggkaffe är särskilt ljus- till mellanrostat kaffe med en medelstör malningsgrad särskilt lämpat. epour® har kontrollerats enligt ECBC:s krav (www.ecbc.info) och uppfyller de anspråksfulla kraven i "Coffee Brewer Certification Program" gällande kaffekvalitet.
- För in filterhållaren i apparatens hållare ⑧. Kontrollera att den hakar fast (klickljud).

3.2 Bryggning

- Slå på apparaten. Håll in BREW-knappen i mer än 1 sekund ①. BREW-knappen börjar att blinka snabbt.
- För ett optimalt kaffe rekommenderar vi att kaffet förbryggs ("blooming"). Tryck på (<1 sek.) PRE-BREW-knappen ⑨ innan bryggningen startas för att aktivera denna inställning för efterföljande kaffetillredning. PRE-BREW-knappen lyser permanent och i början av bryggningen stoppas vattentillförseln kortvarigt efter att kaffet har befuktats. Tryck på nytt för att inaktivera förbryggningen. Den senaste inställningen sparas för nästa tillredning.
- Starta kaffetillredningen genom att trycka på (<1 sek.) BREW-knappen ①. BREW-knappen börjar nu att blinka långsamt.
- **Observera:** Om en signal ljuder tre gånger kortvarigt under förloppet finns det inget vatten i vattentanken. Lyft upp vattentanken lite grann och sätt ner den i apparaten igen om det inte går att starta bryggningen trots att vattentanken är full och tre korta signaler ljuder. På så sätt försvinner luftbubblor som eventuellt har bildats vid påfyllningen.
- Under bryggningen värms vattnet upp och leds via det roterande utloppet till kaffepulvret ⑩. Apparaten har olika sparade bryggingsprofiler för de olika tillredningsmängderna 2 till 8 koppar. Beroende på påfylld vattenmängd är rotationsriktningarna och -tiderna anpassade så att kaffepulvret alltid befuktas optimalt. **Observera:** Det är även möjligt att styra riktning och tid för rotation manuellt under bryggningen (se "3.3 Manuell extraktionsstyrning").
- Efter att tillredningen är klar ljuder en ny signal. BREW-knappen lyser nu permanent och indikerar varmhållningsfasen.
- Varmhållningsplattan håller kaffet varmt och stängs av automatiskt efter 40 minuter för att undvika onödig strömförbrukning. Självklart kan du även när som helst stänga av apparaten genom att hålla in (>1 sek.) BREW-knappen.
- Droppstoppet på filterhållaren förhindrar att kaffe läcker ut när du har tagit bort kannan från apparaten.
- Kaffefiltret kan enkelt slängas med hjälp av den uttagbara filterhållaren.

3.3 Manuell extraktionsstyrning

- Manuell extraktionsstyrning kan användas efter utloppets rotationsstart.
- Håll in (>1 sek.) CONTROL-knappen ⑪ för att slå på den manuella extraktionsstyrningen. Knappen börjar lysa.
- Tryck på (<1 sek.) CONTROL-knappen för att ändra rotationsriktningen för utloppet manuellt. Rotationsriktningen kan ändras valfritt antal gånger.
- Håll in (>1 sek.) CONTROL-knappen för att stänga av den manuella extraktionsstyrningen. Extraktionsstyrningen utförs automatiskt på nytt.

3.4 Använda individuella bryggingsprofiler ("Barista Mode")

De olika tillredningsmängderna resp. antalet koppar som är sparade för bryggprofilerna är lämpliga för tillredning av många olika kaffesorter. Dessutom kan den manuella extraktionsstyrningen som beskrivs i "3.3" användas för ytterligare ändring av rotationsriktningen och -tiden.

Denna ändring påverkar inte den sparade bryggingsprofilen.

En individuell bryggingsprofil för ett antal koppar kan emellertid skapas, sparas och senare öppnas på nytt.

- Fyll först apparaten med önskad vatten- och kaffemängd.
- Håll in (>1 sek.) BREW-knappen för att slå på apparaten. BREW-knappen börjar att blinka snabbt.
- Genom att hålla in BREW- och CONTROL-knappen samtidigt startas bryggningen för att spara en individuell bryggingsprofil ("Barista Mode"). BREW- och CONTROL-knapparna börjar samtidigt att blinka och utloppet börjar rotera.

Observera: Om det redan fanns en individuell bryggingsprofil sparad, raderas den genom det här förloppet.

- Befuktningen av kaffepulvret kan nu startas individuellt genom att rotationsriktningen ändras genom att du trycker (<1 sek.) på CONTROL-knappen.
- Vid behov kan även en blooming-paus programmeras. Tryck på (<1 sek.) PRE-BREW-knappen för att avbryta bryggingsprocessen. Tryck på PREW-BREW-knappen för starta den. Ytterligare styrning av bryggingsprocessen kan nu göras med CONTROL-knappen.
- Om vattentanken är tom, stängs värmeelementet av och BREW-knappen lyser permanent. Samtidigt börjar CONTROL-knappen att blinka i 20 sekunder. Håll in (>1 sek.) CONTROL-knappen inom 20 sekunder för att spara den individuella bryggingsprofilen.
- Om du vill använda den individuellt sparade bryggingsprofilen vid ett senare tillfälle, slår du på apparaten, precis som vanligt, genom att hålla in (>1 sek.) BREW-knappen. BREW-knappen börjar att blinka snabbt. Starta den individuella bryggingsprofilen genom att hålla in (>1 sek.) CONTROL-knappen. Nu börjar även CONTROL-knappen att blinka snabbt.
- Tryck på (<1 sek.) BREW-knappen för att starta bryggningen. BREW- och CONTROL-knapparna börjar samtidigt att blinka.
- **Anvisning:** När du skapar en individuell bryggprofil i "Barista-läget" kan du avbryta genom att hålla knapparna BREW och CONTROL intryckta länge samtidigt.



SE



4. Varmhållning/automatisk avstängning

Vid längre varm hållning på varm hållningsplattan ändras kaffets smak. För att undvika detta bör du njuta av ditt kaffe så snart som möjligt efter bryggning. Dessutom kostar onödig varm hållning av kaffet värdefull energi. Kaffebryggaren är inställd på en varm hållningstid på 40 minuter och därefter stängs den av automatiskt. Under varm hållningen lyser BREW-knappen hela tiden. Varm hållningsplattan kan även manuellt stängas av efter att bryggningen är klar genom att hålla in BREW-knappen (>1 sek.).

När apparaten inte används stängs den av automatiskt efter 5 minuter.

Du kan starta apparaten på nytt genom att hålla in (>1 sek.) BREW-knappen.

Observera: Varm hållningsplattan kan även stängas av permanent:

- Håll in BREW-knappen i mer än 1 sekund för att aktivera kaffebryggaren. BREW-knappen börjar att blinka snabbt.
- Håll in PRE-BREW- och CONTROL-knappen (>1 sek.) samtidigt för att permanent inaktivera varm hållningsplattan. När kaffebryggaren sätts på blinkar BREW-knappen nu omväxlande snabbt och långsamt.
- Gör på samma sätt om du vid ett senare tillfälle önskar aktivera varm hållningsfunktionen. Efter aktiveringen blinkar BREW-knappen snabbt på nytt när kaffebryggaren sätts på.

5. Avkalkning

- Användning av vatten med mycket hög kalkhalt kan påverka kaffebryggarens funktion. Efterhand bildas kalkavlagringar i kaffebryggaren. För att kaffebryggaren ska fungera optimalt och få en lång livslängd måste den avkalkas regelbundet.
- När den röda CALC-indikeringen lyser på kontrollpanelen ⑫ måste avkalkning utföras. Vid mycket hårt vatten och daglig användning rekommenderar vi förebyggande avkalkning en gång i månaden oberoende av om CALC-indikeringen lyser.
- Kalk kan även sätta igen det roterande utloppets tre öppningar. Vattnet kommer då ut ur översvämningshålet. Kaffebädden fuktas då inte lika precis och det är inte säkert att kaffearenomen kan extraheras optimalt. Det är viktigt att du avkalkar direkt om du ser att vatten kommer ut ur översvämningshålet. I detta fall rekommenderar vi att dubbel mängd avkalkningsmedel och vatten för att avlägsna så mycket kalk som möjligt ur utloppets öppningar. Följ i annat fall beskrivningen i nästa kapitel.

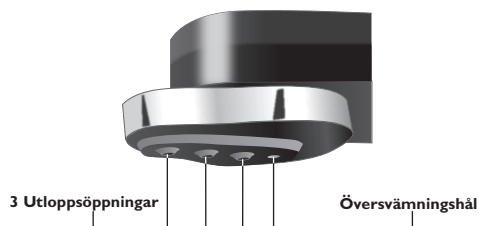

5.1 Avkalkningsprocess

- Blanda avkalkningsvätska enligt tillverkarens uppgifter och fyll vattentanken med vätskan.
- Placera kannan på varm hållningsplattan och filterhållaren i den avsedda positionen under utloppet.

- Slå på apparaten, som vid kaffetillredning, genom att hålla in (>1 sek.) BREW-knappen.
- Starta avkalkningsprocessen genom att trycka på (<1 sek.) BREW-knappen.
- Stoppa förloppet genom att trycka på (<1 sek.) BREW-knappen när ungefär hälften av vätskan har runnit igenom apparaten.
- Vänta 10 minuter så att den resterande avkalkningsvätskan kan lösa upp kalken i apparaten.
- Slå därefter på apparaten genom att först hålla in (>1 sek.) och därefter trycka på (<1 sek.) BREW-knappen och låt den resterande vätskan rinna igenom apparaten.
- Stäng av apparaten genom att trycka på (>1 sek.) BREW-knappen när en signal ljuder.
- Töm kannan.

5.2 Spolning efter avkalkning

- För att ta bort eventuella avkalkningsrester måste apparaten spolas efter avkalkning.
- Spola först vattentanken under rinnande vatten. Fyll därefter vattentanken upp till markeringen för 8 koppar och sätt in den i apparaten på nytt.
- Slå på apparaten, som vid vanlig bryggning och låt allt vatten rinna igenom apparaten.
- Stäng av apparaten genom att trycka på (>1 sek.) BREW-knappen när en signal ljuder.
- När apparaten är helt avkalkad lyser inte CALC-lampan längre efter spolningen. Om den fortfarande lyser var apparaten så förkalkad att en avkalkning inte räcker för att avkalka värmeelementet i tillräcklig grad. Upprepa i sådana fall avkalkningen och spolningen på nytt.
- Töm glaskannan.
- Spola därefter glaskannan med vatten.

6. Rengöring och skötsel

- Stäng av apparaten före rengöring och dra ut strömkontakten.
- Låt apparaten svalna helt före varje rengöring.
- Rengör de delar som kommer i kontakt med kaffet (kanna, filterhållare etc.) efter varje användning.
- Rengör huset med en mjuk, fuktig trasa.
- Glaskannan med lock, filterhållaren samt locket på vattentanken tål maskindisk.
- Rengör varm hållningsplattan i kallt tillstånd med en mjuk, fuktig trasa.
- Använd aldrig aggressiva eller slipande rengöringsmedel.

7. Stänga av ljudsignaler

Alla ljudsignaler kan inaktiveras. Apparaten måste då vara avstängd. Håll in (>1 sek.) BREW- och CONTROL-knapparna samtidigt för att inaktivera ljudsignalerna. Gör på samma sätt för att slå på ljudsignalerna på nytt. En kort signal ljuder både vid aktivering och deaktivering.

8. Information om avfallshantering

- Apparater märkta med denna symbol  omfattas av det europeiska WEEE-direktivet (Waste Electrical and Electronic Equipment).
- Elektroniska apparater får inte slängas som hushållsavfall.
- Lämna in apparaten till en återvinningsstation för miljövänlig avfallshantering.
- Förpackningsmaterial är råmaterial och kan återvinnas. Återvinn förpackningsmaterialet för att återföra det till materialkretsloppet.

SE

Kjære kunde

Mange takk for at du har bestemt deg for Melitta® filterkaffemaskinen epour®. Bruksanvisningen hjelper deg å bli kjent med apparatets mange muligheter, for å tilberede best mulig kaffe og oppleve den høyeste kaffenytelsen.

Hvis du trenger mer informasjon eller har spørsmål, ta kontakt med Melitta® eller oppsøk oss på internett på www.melitta-epour.no. Vi ønsker deg mye glede med din nye filterkaffemaskin.

For din sikkerhet

CE Apparatet er i samsvar med de gjeldende europeiske direktivene.

Apparatet ble testet og sertifisert av uavhengige testinstitutter.

Les fullstendig gjennom sikkerhetsanvisningene og bruksanvisningen. For å unngå farer, må du følge sikkerhets- og bruksanvisningene. Melitta® overtar ikke noe ansvar for skader som oppstår på grunn av at bruksanvisningen ikke blir fulgt.

1. Sikkerhetsanvisninger

Dette apparatet er beregnet til bruk i husholdningen og lignende bruk som f.eks.

- i kjøkken for medarbeidere, i butikker, kontorer og andre yrkesmessige områder
- i landbruksbedrifter
- i moteller, hoteller og andre boliginredninger og i frokosthoteller.

All annen bruk regnes som ikke korrekt og kan føre til skader på person og utstyr. Melitta® overtar ikke ansvar for skader som oppstår av ikke korrekt bruk.

Vær oppmerksom på følgende merknader for å unngå skader ved ikke korrekt bruk:

- Apparatet må ikke stå i et skap mens det brukes.
- Koble apparatet bare til en forskriftsmessig montert jordet stikkontakt.

- Apparatet må alltid kobles fra nettet når det ikke er under oppsyn og før det settes sammen, tas fra hverandre eller rengjøres.
- Under bruk blir deler av apparatet, som f.eks. damputslipp på filteret, meget varm. Unngå berøring av deler og kontakt med varm damp.
- Ikke ta filterholderen ut av hold-einnretningen under bryggeprosessen.
- Varmeplaten blir meget varm under bruk og blir også varm en god stund etter bryggeprosessen. Kontakt med den varme varmeplaten kan føre til forbrenninger, unngå derfor å berøre den.
- Sørg for at strømkabelen ikke berører den varme varmeplaten.
- Ikke bruk apparatet hvis strømkabelen er skadet.
- La ikke strømkabelen komme i kontakt med væsker.
- Dypp aldri apparatet ned i vann.
- Ikke bruk kannen i mikrobølgeovnen.
- Ikke rengjør deler som kommer i kontakt med matvarer med aggressive rengjøringsmidler eller skurevæske. Fjern rester av rengjøringsmidler med rent vann. Du finner flere merknader om rengjøring under "6. Rengjøring og pleie".
- Dette apparatet kan brukes av barn fra 8 år eller eldre, hvis de er under tilsyn eller er blitt opplært i bruk av sikker bruk av apparatet og forstår farene som kan oppstå av det. Rengjøring og vedlikehold må ikke utføres

av barn, med mindre de er 8 år eller eldre er under tilsyn.

Apparatet og strømkabelen skal holdes unna barn under 8 år.

- Apparatet kan brukes av personer med redusert fysisk, sensorisk eller mentalt evnenivå eller mangel på erfaring og/eller kunnskaper, hvis de er under tilsyn eller opplæres i trygg bruk av apparatet og forstår farene som kan oppstå av det.
- Barn må ikke leke med apparatet.
- Utskifting av strømkabelen og alle andre reparasjoner må kun utføres av Melitta® kundeservice eller av et autorisert verksted.

2. Før første kaffetilberedelse

- Kontroller at nettspenningen i husholdningen din stemmer overens med angivelsen på typeskiltet på apparatets underside.
- Sett apparatet på en tørr, plan og stabil flate.
- Koble apparatet bare til en forskriftsmessig montert jordet stikkontakt.
- Alle apparater blir under produksjonen kontrollert for feilfri funksjon. Rester av vann kan f.eks. være igjen.
- Skyll apparatet to ganger med friskt vann før den første kaffetilberedelsen. Bruk derved ikke filterpose og gå frem på følgende måte:
 - Aktiver apparatet. Hold til det BREW-knappen ① trykt lenger inne enn 1 sekund. BREW-knappen begynner å blinke raskt.
 - Fyll vanntanken opptil 8-koppers-merkingen. Tanken som kan tas av kan fylles direkte fra vannkranen ②. Alternativt kan du også fylle vannet ved hjelp av glasskannen direkte i tanken på apparatet ③. Den nødvendige vannmengden kan avleses på skalaen på tanken ④.
- Kontroller at filterholderen er plassert på den bestemte posisjonen under utløpet og korrekt skjøvet inn i holdeinnretningen på apparatet ⑤, så starter du apparatet ved å trykke kort (<1 sek.) på BREW-knappen. BREW-knappen blinker nå langsomt. Etter en kort oppvarmingstid renner vann ut av utløpet i filterholderen.
- Et lydsignal henviser til at vannet er rent fullstendig igjennom. Tøm kannen og slå av varmeplaten ved å trykke lenge (>1 sek.) på BREW-knappen.
- Gjenta skrittene som er beskrevet, en gang til. Etter en kort avkjølingstid kan du bruke apparatet til den første kaffetilberedelsen.

3. Kaffetilberedelse

3.1 Forberedelse

- Fyll vanntanken med ønsket vannmengde. Tanken som kan tas av kan fylles direkte fra vannkranen ②. Alternativt kan du også fylle vannet ved hjelp av glasskannen direkte i tanken på apparatet ③. Du kan avlese ønsket vannmengde på skalaen på tanken ④.
- Trekk filterholderen vannrett ut av holderen på apparatet ⑤ og sett inn filterposen ⑥. For en god smak og en optimal pasning i filterholderen anbefaler vi å bruke Melitta® filterposer® 1x4®.
- Gi alt etter smak og ønsket antall kopper malt kaffe i filterposen ⑦ og stryk overflaten på kaffepulveret mest mulig jevnt. Hvis mulig, vei 7 til 8 g nymalt kaffe per kopp.
For tilberedelsen av filterkaffe er lys til middels brenning med middels maledrag spesielt egnet. epour® er kontrollert etter betingelsene til ECBC (www.ecbc.info) og oppfyller angående kaffekvalitet de fordringsfulle betingelsene til "Coffee Brewer Certification Program".
- Skyv filterholderen igjen inn i apparatets holdeinnretning ⑧. Pass på at den griper inn hørbart.

3.2 Brygging

- Aktiver apparatet. Hold til det BREW-knappen trykt inne i mer enn 1 sekund ①. BREW-knappen begynner å blinke raskt.
- For et optimalt kafferesultat anbefales det å prebrygge kaffen ("Blooming"). Et kort trykk (<1 sek.) på PRE-BREW-knappen ⑨ før du starter bryggingen aktiverer denne innstillingen for den følgende kaffetilberedelsen. PRE-BREW-knappen lyser permanent og ved begynnelsen av bryggingen blir etter en første fukting av kaffen vanntilførselen stoppet. Ved å trykke på nytt kan prebryggingen deaktiveres igjen. Din siste innstilling blir lagret for den neste tilberedelsen.
- Start kaffetilberedelsen med et kort trykk (<1 sek.) på BREW-knappen ①. BREW-knappen begynner nå å blinke langsomt.
- **Merknad:** Hvis det ved denne prosessen et kort lydsignal høres tre ganger, befinner det seg ikke vann i vanntanken. Hvis bryggingen ikke kan startes på tross av en fylt vanntank og det høres tre korte lydsignaler, løft vanntanken litt og sett den inn igjen i apparatet. Du fjerner da luftbobler som eventuelt kan dannes ved fyllingen.
- Under bryggingen varmes vannet opp og renner via det roterende utløpet på kaffepulveret ⑩. Apparatet har lagret forskjellige bryggeprofiler for de forskjellige tilberedelsesmengder på 2 til 8 kopper. Alt etter påfylt vannmengde er rotasjonsretningene og -tidene tilpasset slik at det alltid skjer en optimal fukting av kaffepulveret.
Merknad: Det er også mulig å styre retning og tid for rotasjonen under bryggingen manuelt (se "3.3 Manuell ekstraksjonstyring").
- Etter avsluttet tilberedelse lyder et kort lydsignal. BREW-knappen lyser nå permanent og viser varmholdetiden.
- Varmeplaten holder kaffen varm og kobles automatisk ut etter 40 minutter for å unngå unødvendig strømforbruk. Naturligvis kan du når som helst slå av apparat manuelt med et langt trykk (>1 sek.) på BREW-knappen.
- Dryppstoppen på filterholderen forhindrer etterdrypping av kaffe når du tar kannen ut av apparatet.
- Du kan enkelt og uten problemer avfallsbehandle

NO

filterposen ved hjelp av den uttakbare filterholderen.

3.3 Manuell ekstraksjonsstyring

- Manuell styring av ekstraksjonen er mulig etter rotasjonsstart av utløpet.
- Med et langt trykk (>1 Sek.) på CONTROL-knappen ⑪ blir den manuelle ekstraksjonsstyringen innkoblet. Knappen begynner å lyse.
- Med et kort trykk (<1 sek.) på CONTROL-knappen kan rotasjonsretningen på utløpet nå endres manuelt. Rotasjonsretningen kan når som helst endres.
- Med et langt trykk (>1 sek.) på CONTROL-knappen blir den manuelle ekstraksjonsstyringen avsluttet. Ekstraksjonsstyringen skjer automatisk igjen.

3.4 Bruk av en individuell bryggeprofil ("Barista Mode")

Bryggeprofilene som er lagret for de forskjellige tilberedelsesmengder hhv. antall kopper er egnet for tilberedelsen av mange kaffesorter. Videre tillater den i "3.3" beskrevne manuelle ekstraksjonsstyringen under den igangværende bryggeprosessen en ekstra endring av rotasjonsretning og -tid.

Denne endringen har ingen innvirkning på de lagrede bryggeprofilene.

Det er imidlertid mulig, i tillegg for et antall kopper, å opprette, lagre og senere igjen åpne en individuell bryggeprofil.

- Fyll til dette først apparatet med ønsket vann- og kaffemengde.
- Med et langt trykk (>1 sek.) på BREW-knappen blir apparatet aktivert. BREW-knappen begynner å blinke raskt.
- Med et langt, samtidig trykk på BREW- og CONTROL-knappen blir bryggingen til lagring av en individuell bryggeprofil ("Barista Mode") startet. BREW- og CONTROL-knappen begynner samtidig å blinke raskt og utløpet begynner å rotere.

ØBS: Hvis det på forhånd allerede var lagret en individuell bryggeprofil, blir denne ved denne prosessen slettet.

- Fuktingen av kaffepulveret kan nå styres individuelt, ved et kort trykk (<1 sek.) på CONTROL-knappen blir rotasjonsretningen endret.
- Hvis ønsket kan også en Blooming-pause programmeres. Et kort trykk (<1 sek.) på PRE-BREW-knappen avbryter bryggeprosessen, et ytterligere trykk på PREW-BREW-knappen starter den igjen. Den videre styringen av bryggeprosessen kan nå igjen foretas med CONTROL-knappen.
- Når vanntanken er tom, utkobler oppvarmingen og BREW-knappen lyser permanent. Samtidig begynner CONTROL-knappen å blinke i 20 sekunder. Med et langt trykk (>1 sek.) på CONTROL-knappen innen 20 sekunder blir den individuelle bryggeprofilen lagret.
- Hvis du vil åpne den individuelt lagrede bryggeprofilen på et senere tidspunkt, så aktiver først, som ellers også, apparatet med et langt trykk (>1 sek.) på BREW-knappen. BREW-knappen begynner å blinke raskt. Med et langt trykk (>1 sek.) på CONTROL-knappen åpnes den individuelle bryggeprofilen. Nå begynner også CONTROL-knappen å blinke raskt.
- Med et kort trykk (<1 sek.) på BREW-knappen startes bryggingen. BREW- og CONTROL-knappen begynner samtidig å blinke langsomt.

- **Avsluttende merknad:** Opprettelse av en individuell bryggeprofil i "Barista Mode" kan avbrytes ved å trykke lenge og samtidig på BREW- og CONTROL-tasten.

4. Holde varm / koble ut automatisk

Ved å holde varm lenge på varmeplaten forandres smaken på kaffen. For å unngå det, bør du nyte kaffen så ferskt som mulig direkte etter bryggingen. Utover det koster det verdifull energi å holde kaffen varm unødvendig.

Apparatet er satt på en varmeholdetid på 40 minutter, deretter skrur det seg automatisk av. Mens varmeplaten holder varmen, lyser BREW-knappen kontinuerlig. Du kan også slå av varmeplaten manuelt etter avsluttet tilberedning ved å trykke lenge (>1 sek.) på BREW-knappen.

Når apparatet ikke brukes kobles apparatet automatisk ut etter 5 minutter.

Du kan da aktivere apparatet igjen ved å trykke (>1 sek.) lenge på BREW-knappen

Merknad: Det er også mulig å skru av varmeplaten permanent.

- Skru først på apparatet ved å holde BREW-knappen inne i mer enn 1 sekund. BREW-knappen begynner å blinke raskt.
- Ved å trykke lenge og jevnt på PRE-BREW- og CONTROL-knappen (>1 sek.), blir varmeplaten deaktivert permanent. Når man nå skrur på apparatet igjen vil BREW-knappen blinke vekselvis raskt og sakte.
- Hvis du ønsker å reaktivere varmeholdefunksjonen på et senere tidspunkt, går du fram på samme måte. Etter fullført reaktivering blinker BREW-knappen gjennomgående raskt når man skrur på apparatet.

5. Avkalking

- Bruk av svært kalkholdig vann kan innskrenke funksjonen til filterkaffemaskinen. Etter langvarig bruk av kaffemaskinen dannes kalkavleiringer i den. For at den skal fungere feilfritt og ha lang levetid er det helt nødvendig å avkalke kaffemaskinen regelmessig.
- Når den røde CALC-indikatoren på betjeningsfeltet ⑫ lyser, er avkalking helt nødvendig. Ved bruk av svært hardt vann og daglig bruk anbefaler vi en forebyggende, månedlig avkalking uavhengig av om CALC-indikatoren lyser.
- Kalk kan også tette de tre utløpsåpningene til det roterende utløpet. I så fall renner vannet ut av overløpshullet. Dermed er prisisk fuktig av kaffepulveret og en tilsvarende god ekstraksjon av kaffeomaene ikke lenger sikret. Hvis du oppdager det, må du absolutt gjennomføre en avkalking. For å sørge for god kalkfjerning ved utløpsåpningene, anbefaler vi i dette tilfellet å bruke dobbelt mengde avkalkingsmiddel og vann. Ellers skal du gå fram som beskrevet i neste kapittel.

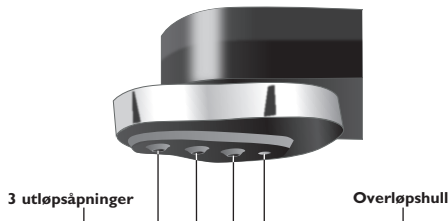

NO

5.1 Avkalkingsprosess

- Tilbered avkalkingsvæsken etter produsentens angivelser og fyll den i vanntanken.
- Sett kannen på varmeplaten og plasser filterholderen på posisjonen under utløpet.
- Aktiver apparatet, som ved en kaffetilberedelse, med et langt trykk (>1 sek.) på BREW-knappen.
- Et følgende kort trykk (<1 sek.) på BREW-knappen starter avkalkingsprosessen.
- Når omtrent halvparten av væsken er rent igjennom apparatet, stopper du prosessen ved et kort trykk (<1 sek.) på BREW-knappen.
- Vent i 10 minutter for å sørge for en god kalkfjerning i apparatet med den gjenværende avkalkingsvæsken.
- Deretter aktiverer du apparatet igjen med et langt trykk (>1 sek.) og et påfølgende kort trykk (<1 sek.) på BREW-knappen og la den resterende væsken renne igjennom apparatet.
- Når du hører et lydssignal, slår du av apparatet med et langt trykk (>1 Sek.) på BREW-knappen.
- Tøm kannen.

5.2 Skylleprosess etter avkalkingen

- For å fjerne mulige gjenværende rester etter avkalkingsenheten må apparatet skylles etter avkalkingen.
- Skyll først vanntanken under rennende vann. Fyll deretter vanntanken opptil 8-koppers-merkingen og sett den inn igjen i apparatet.
- Aktiver apparatet, start det som ved en normal bryggeprosess og la alt vann renne igjennom apparatet.
- Når du hører et lydssignal, slå av apparatet med et langt trykk (>1 sek.) på BREW-knappen.
- Når apparatet ble fullstendig avkalket under avkalkingsprosessen, lyser ved skylleprosessen CALC-lampen ikke lenger. Hvis det likevel er tilfellet, var avkalkingen av apparatet kommet så langt at en avkalkingsprosess ikke var tilstrekkelig til å avkalke oppvarmingen fullstendig. I dette tilfellet må du gjenta avkalkings- og skylleprosessen en gang til.
- Tøm glasskannen.
- Skyll glasskannen deretter med vann.

6. Rengjøring og pleie

- Slå av apparatet før rengjøringen og trekk ut nettpluggen.
- La apparatet avkjøles fullstendig før hver rengjøring.
- Rengjør delene som kommer i berøring med kaffe (kanne, filterholder etc.) etter hver bruk.
- Huset kan du rengjøre med en myk, fuktig klut.
- Glasskannen med lokk, filterholderen samt lokket til vanntanken er egnet for oppvaskmaskinen.
- Varmeplaten kan rengjøres i kald tilstand med en myk, fuktig klut.
- Bruk ikke skarpe og skurende rengjøringsmidler.

7. Utkobling av lydssignalene

Etter ønske kan alle lydssignaler deaktiveres. Til dette må apparatet være utkoblet. Ved samtidig å trykke lenge (>1 sek.) på BREW- og på CONTROL-knappen blir lydssignale deaktivert. Både ved aktivering og deaktivering lyder et kort lydssignal.

8. Merknader for avfallshåndtering

- Apparater som er merket med dette symbolet  underligger det europeiske direktivet for WEEE (Waste Electrical and Electronic Equipment).
- Elektrisk utstyr hører ikke hjemme i husholdningsav-

fallet.

- Avfallsbehandle systemet miljøvennlig og via egnede samlesystemer.
- Emballasjematerialer er råstoffer og kan gjenvinnes. Vennligst før dem tilbake til råstoffkretsløpet.

NO

Arvoisa asiakas,

kiitos, että olet valinnut Melitta® epour® -suodatinkahvinkeitin. Käyttöohje auttaa sinua tutustumaan laitteen monipuolisiin mahdollisuuksiin, valmistamaan parasta mahdollista kahvia ja kokemaan huippuluokan kahvinautintoja.

Jos haluat lisätietoja tai sinulla on kysyttävää, käänny Melitta®:n puoleen tai käy internetsivuillemme osoitteessa www.melitta-epour.fi. Toivotamme nautinnollisia hetkiä uuden suodatinkahvinkeitimesi parissa.

Turvallisuutesi vuoksi

C E Laite vastaa voimassa olevia eurooppalaisia direktiivejä.

Riippumattomat testauslaitokset ovat tarkastaneet ja sertifioineet laitteen.

Ole hyvä ja lue turvallisuusohjeet ja käyttöohje kokonaan läpi. Vaarojen välttämiseksi sinun on noudatettava turvallisuus- ja käyttöohjeita. Melitta® ei vastaa vahingoista, jotka aiheutuvat ohjeiden noudattamatta jättämisestä.

1. Turvallisuusohjeet

Laite on tarkoitettu käytettäväksi kotitalouksissa ja vastaavissa käyttökohteissa, esimerkiksi

- työpaikkojen kahvihuoneissa, myymälöissä, toimistoissa ja muissa kaupallisissa kohteissa
- mautiloilla
- motelleissa, hotelleissa ja muissa asuinpaikoissa sekä aamiaismajoituksissa.

FI Kaikenlainen muu käyttö on käytötarkoituksen vastaista ja voi johtaa henkilö- ja omaisuusvahinkoihin. Melitta® ei vastaa vahingoista, jotka aiheutuvat käytötarkoituksen vastaisesta käytöstä

Noudata seuraavia ohjeita, jotta vältät virheellisestä käytöstä aiheutuvat tapaturmat:

- Laite ei saa olla sijoitettuna kaappiin käytön aikana.
- Kytke laite vain asianmukaisesti asennettuun suojakosketinpistora-

siaan.

- Laite on erotettava sähköverkosta aina, kun se ei ole valvottuna, sekä ennen sen kokoamista, purkamista ja puhdistamista.
- Käytön aikana laitteen osat kuten esim. suodattimen höyryaukko kuumenevat erittäin voimakkaasti. Vältä osien koskettamista sekä kontaktia kuuman höyryn kanssa.
- Älä ota suodatinpidikettä pois paikaltaan suodatustapahtuman aikana.
- Lämpölevy kuumenee käytön aikana erittäin voimakkaasti ja on vielä suodatustapahtuman jälkeenkin pitkään kuuma. Kuumen lämpölevyn koskettaminen voi aiheuttaa palovammoja, joten vältä sen koskettamista.
- Huolehdi siitä, että virtajohto ei kosketa kuumaa lämpölevyä.
- Älä käytä laitetta, jos virtajohto on vaurioitunut.
- Virtajohto ei saa joutua kosketukseen nesteiden kanssa.
- Älä koskaan upota laitetta veteen.
- Älä käytä kannua mikroaaltouunissa.
- Älä puhdistu voimakkailla tai hankaavilla puhdistusaineilla osia, jotka joutuvat kosketukseen elintarvikkeiden kanssa. Poista puhdistusainejäämät puhtaalla vedellä. Puhdistusta koskevia lisäohjeita on kohdassa "6. Puhdistus ja hoito".
- 8-vuotiaat ja sitä vanhemmat lapset saavat käyttää laitetta valvonnan alaisina tai jos heidät on perehdytetty laitteen turvalliseen käyttöön ja he ymmärtävät käytön aiheuttamat vaarat. Lapset

eivät saa puhdistaa tai huoltaa laitetta paitsi siinä tapauksessa, että he ovat 8-vuotiaita tai sitä vanhempia ja he ovat valvonnan alaisina. Laite ja virtajohto on pidettävä alle 8-vuotiaiden lasten ulottumattomissa.

- Sellaiset henkilöt, joilla on jokin fyysinen, aistimuksellinen tai henkinen rajoite tai joilta puuttuu kokemusta ja/tai tietoa laitteen käytöstä, saavat käyttää laitetta vain valvonnassa tai jos heidät on perehdytetty laitteen turvalliseen käyttöön ja he ymmärtävät käytön aiheuttamat vaarat.
- Lapset eivät saa leikkiä laitteella.
- Vain Melitta®-asiakaspalvelu tai valtuutettu huoltoliike saa vaihtaa virtajohdon ja suorittaa kaikkia muita korjaustoimenpiteitä.

2. Ennen ensimmäistä kahvin valmistusta

- Varmista, että kotisi verkkojännite vastaa laitteen pohjan tyyppikilvessä ilmoitettua jännitettä.
- Aseta laite kuivalle, tasaiselle ja tukevalle pinnalle.
- Kytke laite vain asianmukaisesti asennettuun suojakosketinpiistorasiaan.
- Kaikkien laitteiden moitteeton toiminta tarkistetaan valmistuksen yhteydessä. Sen seurauksena laitteeseen on saattanut jäädä esimerkiksi vettä.
- Huuhtelee laite ennen ensimmäistä kahvinvalmistuskertaa kahdesti puhtaalla vedellä. Älä käytä tällöin suodatinpussia ja menettele seuraavasti:
 - Käynnistä laite. Pidä tätä varten BREW-näppäin ① painettuna yli 1 sekunnin ajan. BREW-näppäin alkaa vilkkua nopeasti.
 - Täytä vesisäiliö 8 kupin merkintään asti. Irrotettavan säiliön voi täyttää suoraan vesihanasta ②. Vaihtoehtoisesti vettä voi kaataa lasikannulla suoraan laitteessa paikallaan olevaan säiliöön ③. Tarvittavan vesimäärän voi katsoa säiliön asteikolta ④.
- Tarkasta, että suodatinpidike on omalla paikallaan suuttimen alla ja että se on työnnetty kunnolla laitteessa olevaan pidikkeeseen ⑤, käynnistä laite sitten painamalla lyhyesti (<1 s) BREW-näppäintä. BREW-näppäin vilkkuu nyt hitaasti. Lyhyen lämmitysajan jälkeen vettä virtaa suuttimesta suodatinpidikkeeseen.
- Merkkiäni ilmaisee, että kaikki vesi on virrannut laitteen läpi. Tyhjännä kannu ja kytke lämpölevy pois päältä painamalla BREW-näppäintä pitkään (>1 s).
- Toista kuvatut vaiheet vielä uudelleen. Lyhyen

jäähtymisajan jälkeen voit käyttää laitetta sitten ensimmäiseen kahvin valmistukseen.

3. Kahvin valmistus

3.1 Valmistelu

- Laita vesisäiliöön haluttu määrä vettä. Irrotettavan säiliön voi täyttää suoraan vesihanasta ②. Vaihtoehtoisesti vettä voi kaataa lasikannulla suoraan laitteessa paikallaan olevaan säiliöön ③. Halutun vesimäärän voi katsoa säiliön asteikolta ④.
- Vedä suodatinpidike vaaka-suunnassa pois laitteesta olevasta pidikkeestä ⑤ ja laita suodatinpussi paikalleen ⑥. Jotta maku olisi hyvä ja pussi istuisi ihanteellisesti suodatinpidikkeeseen, suosittelemme Melitta® suodatinpussia 1x4®.
- Laita makuasi ja haluamaasi kuppimäärää vastaava määrä jauhetta kahvia suodatinpussiin ⑦ ja tasoiha kahvinpurujen pinta mahdollisimman tasaiseksi. Jos mahdollista, punnitse 7-8 g juuri jauhetta kahvia per kuppi. Suodatinkahvin valmistamiseen sopivat erityisesti vaaleat ja keskivaaleat, puolikarkeat paahdot. epour® on tarkastettu ECBC:n (www.ecbc.info) vaatimuksia vastaavasti ja se täyttää kahvin laadun suhteen "Coffee Brewer Certification Program"-ohjelman tiukat vaatimukset.
- Työnnä suodatinpidike takaisin laitteessa olevaan pidikkeeseen ⑧. Huolehdi siitä, että se kiinnittyy kuuluvasti paikoilleen.

3.2 Suodatus

- Käynnistä laite. Pidä tätä varten BREW-näppäin painettuna yli 1 sekunnin ajan ①. BREW-näppäin alkaa vilkkua nopeasti.
- Ihanteellisen kahvinautinnon saavuttamiseksi suosittelemme kahvin esisuodatusta ("Blooming"). PRE-BREW-näppäimen ⑨ lyhyt painallus (<1 s) ennen suodatuksen alkamista aktivoi tämän asetuksen seuraavaa kahvin valmistusta varten. PRE-BREW-näppäin loistaa jatkuvasti ja suodatuksen alussa veden syöttö keskeytyy hetkeksi kahvin ensikostutuksen jälkeen. Esisuodatus voidaan poistaa käytöstä painamalla näppäintä uudelleen. Viimeksi valitsemasi asetus tallennetaan seuraavaa valmistuskertaa varten.
- Käynnistä kahvin valmistus painamalla BREW-näppäintä lyhyesti (<1 s) ①. BREW-näppäin alkaa nyt vilkkua hitaasti.
- **Ohje:** Jos tämän menettelyn aikana kuuluu kolme merkkiääntä, vesisäiliössä ei ole vettä. Jos suodatuksen käynnistäminen ei onnistu täytetystä vesisäiliöstä huolimatta ja kuulet kolme merkkiääntä, nosta vesisäiliötä hieman ja laske se sitten takaisin laitteeseen. Tämä poistaa ilmakuplat, joita voi syntyä täytön yhteydessä.
- Suodatuksen aikana vesi kuumennetaan ja se virtaa pyörivän suuttimen kautta kahvinpurujen päälle ⑩. Laitteessa on 2-8 kupin suodatuseräitä varten tallennettuna erilaisia suodatusprofileja. Täytetystä vesimäärästä riippuen pyörimissuunnat ja -ajat sovitetaan niin, että kahvinpurut kostutetaan aina ihanteellisesti.
- **Ohje:** Pyörimissuuntaa ja -aikaa on myös mahdollista ohjata manuaalisesti suodatuksen aikana (katso "3.3 Manuaalinen suodatusohjaus").
- Valmistuksen päätteeksi kuuluu lyhyt merkkiääni. BREW-näppäin loistaa nyt jatkuvasti ja osoittaa, että

lämpimänä pitäminen on käynnissä.

- Lämpölevy pitää kahvin kuumana. Se kytkeytyy 40 minuutin kuluttua automaattisesti pois päältä turhan sähkönkulutuksen välttämiseksi. Luonnollisesti voit myös sammuttaa laitteen milloin tahansa manuaalisesti painamalla BREW-näppäintä pitkään (>1 s).
- Suodatinpidikkeen tippalukko estää kahvin tiputtelun, kun otat kannun pois laitteesta.
- Suodatinpussin hävittäminen on irrotettavan suodatinpidikkeen ansiosta helppoa ja mutkatonta.

3.3 Manuaalinen suodatusohjaus

- Suodatuksen manuaalinen ohjaaminen on mahdollista suuttimen pyörimisen alkamisen jälkeen.
- Manuaalinen suodatusohjaus kytketään päälle painamalla CONTROL-näppäintä (ⓘ) pitkään (>1 s). Näppäin alkaa loistaa.
- Suuttimen pyörimisuuntaa voi nyt vaihtaa painamalla lyhyesti (<1 s) CONTROL-näppäintä. Pyörimisuuntaa voi muuttaa niin monta kertaa kuin haluaa.
- Manuaalinen suodatusohjaus kytketään pois päältä painamalla CONTROL-näppäintä pitkään (>1 s). Suodatusta ohjataan jälleen automaattisesti.

3.4 Yksilöllisen suodatusprofiilin käyttäminen ("Barista Mode")

Eri valmistusmääriä ja kuppilukumääriä varten tallennetut suodatusprofiilit sopivat monenlaisten kahvilaatujen valmistamiseen. Sen lisäksi kohdassa "3.3" kuvattu manuaalinen suodatusohjaus mahdollistaa pyörimissuunnan ja -ajan lisämuuttamisen suodatustapahtuman aikana.

Tämä muutos ei vaikuta tallennettuihin suodatusprofiileihin.

On kuitenkin mahdollista luoda lisäksi **yhä** kuppimäärää varten **ykä** yksilöllinen suodatusprofiili, tallentaa se ja hakea se myöhemmin uudelleen käyttöön.

- Laita laitteeseen ensin haluamasi vesi- ja kahvimäärä.
- Käynnistä laite painamalla BREW-näppäintä pitkään (>1 s). BREW-näppäin alkaa vilkkua nopeasti.
- BREW- ja CONTROL-näppäinten pitkä samanaikainen painaminen käynnistää suodatuksen yksilöllisen suodatusprofiilin ("Barista Mode") tallennusta varten. BREW- ja CONTROL-näppäin alkavat vilkkua nopeasti yhtä aikaa ja suutin alkaa pyöriä.

Huomio: Jos tallennettuna on jo yksilöllinen suodatusprofiili, tämä menettely poistaa sen muistista.

- Kahvinporojen kostutusta voidaan nyt ohjata yksilöllisesti muuttamalla pyörimisuuntaa painamalla lyhyesti (<1 s) CONTROL-näppäintä.
- Haluttaessa laitteeseen voidaan ohjelmoida myös Blooming-tauko. PRE-BREW-näppäimen lyhyt painallus (<1 s) keskeyttää suodatustapahtuman, PRE-BREW-näppäimen uusi painallus käynnistää sen uudelleen. Suodatustapahtumaa voidaan nyt ohjata jälleen CONTROL-näppäimellä.
- Kun vesisäiliö on tyhjä, lämmitin kytkeytyy pois päältä ja BREW-näppäin loistaa jatkuvasti. CONTROL-näppäin alkaa samanaikaisesti vilkkua 20 sekunnin ajan. CONTROL-näppäimen pitkä painallus (>1 s) 20 sekunnin kuluessa tallentaa yksilöllisen suodatusprofiilin.
- Kun haluat hakea tallennetun yksilöllisen suodatusprofiilin myöhemmin käyttöön, käynnistä laite tavalliseen tapaan painamalla pitkään (>1 s) BREW-näppäintä. BREW-näppäin alkaa vilkkua nopeasti.

CONTROL-näppäimen pitkä painallus (>1 s) hakee yksilöllisen suodatusprofiilin käyttöön. Myös CONTROL-näppäin alkaa nyt vilkkua nopeasti.

- Suodatus käynnistetään painamalla BREW-näppäintä lyhyesti (<1 s). BREW- ja CONTROL-näppäin alkavat vilkkua hitaasti yhtä aikaa.
- **Viimeinen ohje:** Yksilöllisen valmistusprofiilin luominen "Barista-tilassa" voidaan keskeyttää painamalla samanaikaisesti pitkään BREW- ja CONTROL-näppäintä.

4. Lämpimänä pito / automaattinen sammutus

Kahvin maku muuttuu, jos sitä pidetään pitkään lämpimänä lämpölevyllä. Tämän välttämiseksi kahvi tulisi nauttia mahdollisimman tuoreena heti suodatuksen jälkeen. Lisäksi turha lämpimänä pitäminen tuhlaa arvokasta energiaa.

Laitteen lämpimänäpitoaika on säädetty 40 minuuttiin, tämän jälkeen se kytkeytyy automaattisesti pois päältä. Lämpimänäpidon aikana BREW-painike palaa yhtäjaksoisesti. Voit sammuttaa lämpölevyn valmistuksen jälkeen myös manuaalisesti painamalla BREW-painiketta pitkään (>1 s).

Jos laitetta ei käytetä, se kytkeytyy automaattisesti pois päältä 5 minuutin kuluttua.

Voit käynnistää laitteen tällöin uudelleen painamalla BREW-näppäintä pitkään (>1 s).

Ohje: On myös mahdollista kytkeä keittölevy kokonaan pois päältä:

- Aktivoi tätä varten ensin laite pitämällä BREW-näppäin painettuna yli 1 sekunnin ajan. BREW-painike alkaa vilkkua nopeasti.
- Painamalla samanaikaisesti pitkään (> 1 sekunti) PRE-BREW- ja CONTROL-painikkeita poistetaan keittölevy pysyvästi käytöstä. Jatkossa, kun laite kytketään päälle, BREW-painike vilkkuu vuoroittain nopeasti ja hitaasti.
- Jos haluat aktivoida lämpimänäpito toiminnon uudelleen myöhemmin, toimi samalla tavalla. Kun aktivoit on onnistunut, BREW-painike vilkkuu taas yhtäjaksoisesti ja nopeasti, kun laite kytketään päälle.

5. Kalkinpoisto

- Hyvin kalkkipitoisen veden käyttäminen voi häiritä laitteen toimintaa. Kahvinkeitin käyttöajan myötä laitteeseen muodostuu kalkkikerrostusta. Kahvinkeitin moitteettoman toiminnan ja pitkän käyttöajan takaaminen edellyttää säännöllistä kalkinpoistoa.
- Laite ilmoittaa kiireellisestä kalkinpoiston tarpeesta punaisella valolla CALC-kohdassa (ⓘ). Kun kahvinkeitintä käytetään päivittäin ja käytettävä vesi on hyvin kova, suosittelemme ennaltaehkäisevää kalkinpoistoa kerran kuukaudessa CALC-merkkivalon palamisesta huolimatta.
- Kalkki voi tukkia myös pyörivän suuttimen kolme ulostuloaukkoa. Silloin vesi virtaa ylivirtausaukon kautta. Kahvin tasaista kostutusta ja kahviaromien hyvää uuttamista ei voida enää taata. Tämän havaituasi suorita ehdottomasti kalkinpoisto. Ulostuloaukkojen hyvän kalkinpoiston takaamiseksi suosittelemme tässä tapauksessa kaksinkertaista määrää kalkinpoistoainetta ja vettä. Toimi muilta osin seuraavan luvun ohjeiden mukaisesti.



5.1 Kalkinpoistoprosessi

- Valmistele kalkinpoistoneste valmistajan ohjeiden mukaisesti ja laita se vesisäiliöön.
- Aseta kannu lämpölevylle ja laita suodatinpidike sille tarkoitettuun paikkaan suuttimen alle.
- Käynnistä laite kuten kahvin valmistamisen yhteydessä painamalla BREVV-näppäintä pitkään (>1 s).
- Sitä seuraava BREVV-näppäimen lyhyt painallus (<1 s) käynnistää kalkinpoistoprosessin.
- Kun noin puolet nesteestä on kulkenut laitteen läpi, pysäytä menettely painamalla lyhyesti (<1 s) BREVV-näppäintä.
- Odota 10 minuuttia, jotta jäljellä oleva kalkinpoistoneste irrottaa kalkkia laitteesta tehokkaasti.
- Käynnistä laite sen jälkeen uudelleen painamalla BREVV-näppäintä ensin pitkään (>1 s) ja sen jälkeen lyhyesti (<1 s) ja anna lopun nesteen kulkea laitteen läpi.
- Jos kuulet merkkiään, kytke laite pois päältä painamalla BREVV-näppäintä pitkään (>1 s).
- Tyhjennä kannu.

5.2 Huuhtelumenettely kalkinpoiston jälkeen

- Laitteeseen mahdollisesti jääneiden kalkinpoistoainejäämien poistamiseksi laite on huuhdeltava kalkin poistamisen jälkeen.
- Huuhtelee ensin vesisäiliö juoksevan veden alla. Täytä vesisäiliö sen jälkeen 8 kupin -merkintään asti ja laita se takaisin laitteeseen.
- Kytke laite päälle ja käynnistä se samaan tapaan kuin normaalissa suodatustapahtumassa ja anna kaiken veden kulkea laitteen läpi.
- Jos kuulet merkkiään, kytke laite pois päältä painamalla BREVV-näppäintä pitkään (>1 s).
- Jos kaikki kalkki on saatu poistettua laitteesta kalkinpoistomenettelyn aikana, CALC-merkkivalo ei syty enää huuhtelumenettelyn aikana. Jos näin kuitenkin käy, laitteessa oli niin paljon kalkkia, että kalkinpoistomenettely ei riittänyt kaiken kalkin poistamiseen lämmittimestä. Toista tässä tapauksessa kalkinpoisto- ja huuhteluprosessi vielä kerran.
- Tyhjennä lasikannu.
- Huuhtelee lasikannu sen jälkeen vedellä.

6. Puhdistus ja hoito

- Sammuta laite ennen puhdistusta ja irrota verkkopistoke seinästä.
- Anna laitteen jäähtyä täysin ennen jokaista puhdistusta.
- Puhdista osat, jotka ovat kosketuksissa kahvin kanssa (kannu, suodatinpidike jne.), jokaisen käyttökerran jälkeen.
- Rungon voit puhdistaa pehmeällä, nihkeällä liinalla.
- Lasikannu ja sen kansi, suodatinpidike sekä vesisäiliön kansi voidaan pestä tiskikoneessa.

- Kylmän lämpölevyn voi puhdistaa pehmeällä, nihkeällä liinalla.
- Älä käytä voimakkaita tai hankaavia puhdistusaineita.

7. Merkkiäänien kytkeminen pois päältä

Kaikki merkkiäänit voidaan kytkeä niin haluttaessa pois päältä. Tätä varten laitteen on oltava sammutettuna. Merkkiäänit poistetaan käytöstä painamalla BREVV- ja CONTROL-näppäimiä yhtä aikaa pitkään (>1 s). Toimi samalla tavalla takaisin päälle kytkemistä varten. Aktivoinnin ja deaktivoinnin yhteydessä kuuluu lyhyt merkkiääni.

8. Hävittämisohteja

- Tämä symboli  osoittaa, että laite kuuluu euroopalaisen sähkö- ja elektroniikkalaiteromua koskevan direktiivin piiriin (WEEE / Waste Electrical and Electronic Equipment).
- Sähkölaitteet eivät kuulu kotitalousjätteen joukkoon.
- Suojele ympäristöä. Hävitä laite toimittamalla se asianmukaiseen keräyspisteeseen.
- Pakkausmateriaalit ovat raaka-aineita, jotka voidaan kierrättää. Ole hyvä ja toimita ne takaisin raaka-ainekiertoon.

Droga Klientko, Drogi Kliencie,

dziękujemy, że zdecydowaliście się na nabycie naszego ekspresu przelewowego do kawy Melitta® epour®. Instrukcja obsługi pomoże Ci zapoznać się z różnorodnymi możliwościami tego urządzenia, przygotować najlepszą dla Was kawę i dostarczyć Wam wiele przyjemności z filiżanką doskonałej kawy.

Jeżeli potrzebujecie dalszych informacji lub macie pytania, prosimy o kontakt z firmą Melitta® (biuro@melitta.de) lub poprzez stronę internetową: www.melitta-epour.com Życzymy Państwu dużo zadowolenia z Waszego nowego ekspresu przelewowego.

Dla Waszego bezpieczeństwa

CE Urządzenie spełnia obowiązujące dyrektywy europejskie.

Urządzenie zostało sprawdzone i atestowane przez niezależne instytuty badawcze.

Prosimy przeczytać wszystkie wskazówki bezpieczeństwa i instrukcję obsługi. Aby uniknąć zagrożeń, musicie przestrzegać wskazówek dotyczących bezpieczeństwa i obsługi. W przypadku szkody powstałej na skutek nieprzestrzegania zaleceń Melitta® nie ponosi żadnej odpowiedzialności.

1. Wskazówki bezpieczeństwa

To urządzenie jest przeznaczone do użytkowania w gospodarstwie domowym i w podobnych zastosowaniach, np.

- w kuchniach dla pracowników, w sklepach, biurach i innych pomieszczeniach służbowych
- w gospodarstwach rolnych
- w motelach, hotelach, innych obiektach mieszkalnych oraz pensjonatach

PL

Każde inne zastosowanie uznawane jest jako niezgodne z przeznaczeniem i może prowadzić do problemów zdrowotnych i szkód materialnych. Melitta® nie odpowiada za szkody, które powstają wskutek stosowania urządzenia niezgodnie z przeznaczeniem.

Aby uniknąć obrażeń ciała wskutek niewłaściwego użycia, prosimy przestrzegać poniższych zaleceń:

- Urządzenie podczas pracy nie może stać w zabudowie.
- Urządzenie podłączać tylko do przepisowo zainstalowanego gniazdka sieciowego z uziemieniem.
- Urządzenie należy zawsze odłączać od sieci, jeżeli nie jest pod nadzorem oraz przed jego złożeniem, rozłożeniem na części lub myciem.
- Podczas pracy niektóre części urządzenia, np. wylot pary przy filtrze, silnie się nagrzewają. Nie dotykać tych części ani nie zbliżać rąk do miejsc, z których wydobywa się gorąca para.
- Nie wyjmować uchwytu filtra z jego zamocowania podczas zaparzania kawy.
- Płyta utrzymująca temperaturę podczas pracy silnie się nagrzewa i pozostaje gorąca nawet przez długi czas po zakończeniu zaparzania. Kontakt z gorącą płytą utrzymującą temperaturę może spowodować oparzenia, dlatego nie wolno jej dotykać.
- Uważać, aby kabel sieciowy nie dotykał gorącej płyty utrzymującej temperaturę.
- Nie używać urządzenia, gdy kabel sieciowy jest uszkodzony.
- Uważać, aby kabel sieciowy nie miał styczności z płynami.
- Nigdy nie zanurzać urządzenia w wodzie.
- Nie wkładać dzbanka do kuchenki mikrofalowej.
- Części mających styczność z żywnością nie czyścić agresywnymi środkami czystości ani mleczkiem

do szorowania. Pozostałości środków czystości usuwać czystą wodą. Więcej wskazówek dotyczących czyszczenia można znaleźć pod „6. Czyszczenie i pielęgnacja”.

- To urządzenie może być używane przez dzieci powyżej 8 roku życia, jeżeli będą one pod nadzorem lub zostały poinstruowane odnośnie bezpiecznego używania urządzenia i rozumieją wynikające z tego zagrożenia. Dzieciom nie wolno myć ani konserwować urządzenia, chyba że mają one 8 lub więcej lat i są pod nadzorem. Przechowywać urządzenie i kabel sieciowy z dala od dzieci poniżej 8 lat.
- Urządzenie może być używane przez osoby o ograniczonych zdolnościach psychicznych, czuciowych lub mentalnych lub z brakiem doświadczenia i/ lub wiedzy, o ile są pod nadzorem lub zostały poinstruowane odnośnie bezpiecznego używania urządzenia i rozumieją wynikające z tego zagrożenia.
- Dzieciom nie wolno bawić się tym urządzeniem.
- Wymiana kabla sieciowego oraz wszelkie inne naprawy mogą być dokonywane jedynie przez autoryzowany serwis Melitta®.

2. Przed pierwszym zaparzeniem kawy

- Upewnić się, że napięcie sieciowe w instalacji domowej jest zgodne z danymi na tabliczce znamionowej na spodzie urządzenia.
- Ustawić urządzenie na suchej, równej i stabilnej powierzchni.
- Urządzenie podłączyć tylko do przepisowo zainstalowanego gniazdka sieciowego z uziemieniem.
- Wszystkie urządzenia podczas produkcji są kontrolowane pod kątem prawidłowego działania. Wskutek

tego w urządzeniu mogą pozostać np. resztki wody.

- Przed pierwszym zaparzeniem kawy urządzenie dwukrotnie przepłukać świeżą wodą. Nie używać przy tym filtra i postępować, jak poniżej:
 - Uruchomić urządzenie. W tym celu powyżej 1 sekundy wcisnąć przycisk ①. Przycisk BREW zaczyna szybko migać.
 - Napełnić zbiornik na wodę do oznakowania 8 filiżanek. Wyjmowany zbiornik może zostać napełniony bezpośrednio z kranu ②. Alternatywnie można nalać wodę za pomocą szklanego dzbanka bezpośrednio do zbiornika znajdującego się w urządzeniu ③. Potrzebna ilość wody może być odczytana na skali na zbiorniku ④.
 - Sprawdzić, czy uchwyt filtra umieszczony jest w przewidzianej do tego pozycji poniżej dozownika i czy został prawidłowo włożony do urządzenia ⑤, następnie uruchomić urządzenie poprzez naciśnięcie krótko (<1 Sek.) przycisku BREW. Przycisk BREW miga teraz powoli. Po krótkim nagrzewaniu woda wypływa z dozownika do uchwytu filtra.
 - Całkowity przepływ wody wskazywany jest sygnałem dźwiękowym. Opróżnić dzbanek i wyłączyć płytę utrzymującą temperaturę poprzez wciśnięcie długo (>1 Sek.) przycisku BREW.
 - Powtórzyć kolejny raz opisane kroki. Po ochłodzeniu przez krótki czas, można użyć urządzenie jest gotowe do pierwszego przyrządzenia kawy.

3. Zaparzanie kawy

3.1 Przygotowanie

- Napełnić zbiornik na wodę żądaną ilością wody. Wyjmowany zbiornik może zostać napełniony bezpośrednio z kranu ②. Alternatywnie można nalać wodę za pomocą szklanego dzbanka bezpośrednio do zbiornika znajdującego się w urządzeniu ③. Żądana ilość wody może być odczytana na skali na zbiorniku ④.
- Wyciągnąć uchwyt filtra poziomo z zamocowania na urządzeniu ⑤ i włożyć filtr papierowy ⑥. Aby uzyskać kawę o wybornym smaku, oraz aby filtr był dobrze dopasowany do uchwytu filtra, zalecamy stosowanie filtrów Melitta® 1x4®.
- Do filtra ⑦ wysypać zmieloną kawę odpowiednio do smaku i żądanej liczby filiżanek i w miarę równomiernie wygładzić powierzchnię zmielonej kawy. Jeżeli to możliwe, odmierzyć 7 do 8 g świeżo zmielonej kawy na filiżankę. Do przygotowania kawy filtrowanej szczególnie nadają się ziarna jasne do średnio palonych o średnim stopniu zmielenia. *epour®* jest przetestowany zgodnie z wymogami ECBC (<https://ecbc.info>) i spełnia wymogi odnośnie jakości kawy zgodnie z „Coffee Brewer Certification Program”.
- Uchwyt filtra wsunąć ponownie do zamocowania na urządzeniu ⑧. Zwracać uwagę na to, żeby kliknąć, co oznacza, że został zamontowany prawidłowo.

3.2 Parzenie

- Uruchomić urządzenie. W tym celu przytrzymać przycisk BREW wciśnięty powyżej 1 sekundy ①. Przycisk BREW zaczyna szybko migać.
- Dla optymalnego wyniku parzenia zaleca się wstępne parzenie kawy („Blooming”). Wciśnięcie na krótko (<1 Sek.) przycisku PRE-BREW ⑨ przed rozpoczęciem parzenia aktywuje to ustawienie dla następnego parzenia kawy. Przycisk PRE-BREW

świeci ciągle i na początku parzenia po pierwszym nawilżeniu kawy na krótko wstrzymywany jest dopływ wody. Poprzez ponowne wciśnięcie można znowu deaktywować wstępne parzenie. Ostatnie ustawienie zostaje zapamiętane dla następnego parzenia.

- Przygotowanie kawy rozpocząć za pomocą wciśnięcia na krótko (<1 Sek.) przycisku BREW ①. Przycisk BREW zaczyna teraz powoli migać.
- **Uwaga:** Jeżeli podczas tego procesu słychać krótki trzykrotny sygnał dźwiękowy, to w zbiorniku na wodę nie ma wody. Jeżeli mimo napełnionego zbiornika na wodę nie można rozpocząć parzenia i słychać trzy krótkie sygnały dźwiękowe, to należy lekko podnieść zbiornik na wodę i ponownie wsunąć go do urządzenia. Poprzez to usuwa się pęcherzyki powietrza, które mogły się ewentualnie utworzyć przy napełnianiu.
- W trakcie parzenia woda jest podgrzewana i przepływa przez obracający się dozownik na mieloną kawę ⑩. W urządzeniu zapisane są różne profile parzenia dla różnych ilości zaparzania od 2 do 8 filiżanek. Odpowiednio do nalanej ilości wody kierunki i czasy obracania się są tak dopasowane, że zawsze następuje optymalne zwilżenie mielonej kawy. **Uwaga:** Możliwe jest również manualne sterowanie kierunkiem i czasem obracania się w trakcie parzenia (patrz „3.3 Manualne sterowanie ekstrakcją”).
- Po zakończeniu parzenia słychać krótki sygnał dźwiękowy. Przycisk BREW świeci teraz ciągle i sygnalizuje to fazę utrzymywania temperatury.
- Płyta grzewcza utrzymuje gorącą temperaturę kawy i następnie wyłącza się automatycznie po ok. 40 minutach, aby uniknąć niepotrzebnego zużycia prądu. Urządzenie można oczywiście wyłączyć ręcznie w dowolnym momencie przez wciśnięcie na dłużej (>1 sek.) przycisku BREW.
- Blokada kapania przy uchwycie filtra zapobiega kapaniu kawy po wyjęciu dzbanka z urządzenia.
- Filtr papierowy można łatwo i bezproblemowo wyrzucić wyjmując go razem z uchwytem filtra.

3.3 Manualne sterowanie dozowaniem

- Manualne sterowanie ekstrakcją jest możliwe po rozpoczęciu rotacji dozownika.
- Manualne sterowanie dozowaniem włącza się za pomocą dłuższego wciśnięcia (>1 Sek.) przycisku CONTROL ⑪. Przycisk zaczyna świecić.
- Za pomocą wciśnięcia na krótko (<1 Sek.) przycisku CONTROL można teraz zmienić manualnie kierunek obrotów dozownika. Kierunek obrotów daje się zmienić dowolnie.
- Za pomocą dłuższego wciśnięcia (>1 Sek.) przycisku CONTROL kończy się ponownie manualne sterowanie dozowaniem. Sterowanie dozowaniem następuje ponownie automatycznie.

3.4 Korzystanie z indywidualnego profilu parzenia („Barista Mode“)

Profile parzenia zapisane dla różnych ilości parzeń względem liczby filiżanek nadają się do parzenia wielu rodzajów kawy. Poza tym opisane w „3.3” manualne sterowanie dozowaniem w trakcie przebiegu procesu parzenia pozwala na dodatkową zmianę kierunku i czasu obrotów.

Ta zmiana nie wpływa na zapisane profile parzenia.

Możliwe jest jednak utworzenie, zapisanie i późniejsze ponowne wywołanie dodatkowo dla **jednej** liczby filiżanek **jednego** indywidualnego profilu parzenia.

- W tym celu proszę najpierw napełnić urządzenie żadaną ilością wody i kawy.
- Przez dłuższe wciśnięcie (>1 Sek.) przycisku BREW urządzenie jest uruchamiane. Przycisk BREW zaczyna szybko migać.
- Przez dłuższe, jednoczesne naciśnięcie przycisków BREW i CONTROL rozpoczyna się parzenie dla zapisania indywidualnego profilu parzenia („Barista Mode“). Przyciski BREW i CONTROL zaczynają jednocześnie szybko migać i dozownik zaczyna się obracać. **Uwaga:** Jeżeli wcześniej zapisany był już indywidualny profil parzenia, to zostaje on przez ten proces wykasowany
- Zwilżanie mielonej kawy może być teraz sterowane indywidualnie, przez to, że za pomocą wciśnięcia na krótko (<1 Sek.) przycisku CONTROL zmienia się kierunek obrotów.
- W razie potrzeby można też zaprogramować przerwę w Blooming. Wciśnięcie na krótko (<1 Sek.) przycisku PRE-BREW przerywa proces parzenia, kolejne wciśnięcie przycisku PREW-BREW ponownie go rozpoczyna. Dalsze sterowanie procesu parzenia może teraz być ponownie podjęte za pomocą przycisku CONTROL.
- Jeżeli zbiornik na wodę jest pusty, to wyłącza się nagrzewacz i przycisk BREW świeci ciągle. Jednocześnie przycisk CONTROL zaczyna migać przez 20 sekund. Przez dłuższe wciśnięcie (>1 Sek.) przycisku CONTROL w trakcie 20 sekund zapisany zostaje indywidualny profil parzenia.
- Jeżeli chcecie w późniejszym momencie wywołać indywidualnie zapisany profil parzenia, to najpierw trzeba uruchomić, tak jak zawsze, urządzenie za pomocą dłuższego wciśnięcia (>1 Sek.) przycisku BREW. Przycisk BREW zaczyna szybko migać. Indywidualny profil parzenia zostaje wywołany przez dłuższe wciśnięcie (>1 Sek.) przycisku CONTROL. Przycisk CONTROL również zaczyna teraz szybko migać.
- Przez krótkie wciśnięcie (<1 Sek.) przycisku BREW rozpoczyna się parzenie. Przyciski BREW i CONTROL zaczynają jednocześnie powoli migać.
- **Wskazówka na zakończenie:** Utworzenie indywidualnego profilu parzenia w „Barista Mode“ może zostać przerwane poprzez jednoczesne naciśnięcie przycisków BREW i CONTROL.

4. Utrzymywanie temperatury / Automatyczne wyłączenie

Jeżeli kawa jest podgrzewana przez dłuższy czas, jej smak się zmienia. Aby temu zapobiec, należy wypić kawę jak najszybciej po zaparzeniu. Ponadto długotrwałe podgrzewanie kawy wpływa na zużycie cennej energii.

Urządzenie jest ustawione na czas utrzymywania temperatury trwający 40 minut. Następnie urządzenie samoczynnie się wyłącza. W trakcie utrzymywania temperatury przycisk BREW świeci bez przerwy. Płytę grzewczą można jednak też wyłączyć ręcznie po zakończeniu zaparzania naciskając dłużej (>1 s) przycisk BREW.

Jeżeli urządzenie nie jest używane wyłącza się ono automatycznie po 5 minutach.

Urządzenie można wtedy ponownie włączyć naciskając dłużej (>1 Sek.) przycisk BREW.

Wskazówka: Można też wyłączyć płytę grzewczą na stałe:

- W tym celu najpierw włączyć urządzenie, wciskając przycisk BREW na ponad 1 sekundę. Przycisk BREW zaczyna szybko migać.
- Długo wciskając jednocześnie przyciski PRE-BREW i CONTROL (>1 s) można następnie wyłączyć płytę grzewczą na stałe. Po włączeniu urządzenia przycisk BREW miga teraz naprzemiennie szybko i powoli.
- Aby z powrotem aktywować funkcję utrzymywania temperatury, wykonać te same czynności. Po pomyślnej aktywacji przycisk BREW po włączeniu urządzenia znów miga szybko przez cały czas.

5. Usuwanie kamienia

- Korzystanie z wody zawierającej dużą ilość wapnia może negatywnie wpłynąć na działanie urządzenia. W miarę korzystania z ekspresu osadza się w nim kamień. Aby eksperymentalnie sprawdzić, że kamień jest regularnie odkamienianie.
- Zaświecenie się czerwonego wskaźnika CALC na panelu sterowania (2) sprawia, że odkamienianie jest niezbędnie konieczne. W przypadku bardzo twardej wody i codziennego korzystania zalecamy, aby zapobiegawczo odkamieniać urządzenie niezależnie od tego, czy zaświeca się wskaźnik CALC.
- Wapień może też zatkać trzy wyloty obrotowego wylotu. W takim wypadku woda wypływa przez otwór przelewowy. Sprawia to, że kawa mielona nie jest precyzyjnie zwilżana, a aromaty kawy nie uwalniają się w sposób prawidłowy. Jeżeli tak się zdarzy, należy koniecznie przeprowadzić odkamienianie. Aby zapewnić prawidłowe usuwanie kamienia z otworów wylotowych, zalecamy, aby w takim przypadku użyć podwójnej ilości odkamieniacza i wody. W przeciwnym wypadku należy postępować zgodnie z opisem w kolejnym rozdziale.

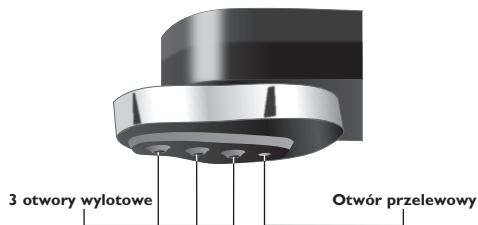

5.1 Proces usuwania kamienia

- Płyn usuwający kamień przygotować zgodnie z informacjami producenta i wlać go do zbiornika na wodę.
- Dzbanek postawić na płytę utrzymującą temperaturę i uchwyt filtra umieścić w przewidzianej do tego pozycji poniżej dozownika.
- Uruchomić urządzenie, tak jak przy przygotowywaniu kawy, przez dłuższe wciśnięcie (>1 Sek.) przycisku BREW.
- Kolejne krótkie wciśnięcie (<1 Sek.) przycisku BREW rozpoczyna proces usuwania kamienia.
- Gdy mniej więcej połowa płynu przeleciała przez urządzenie, zastopować proces przez krótkie naciśnięcie (<1 Sek.) przycisku BREW.

- Odczekać 10 minut, aby zapewnić dobre usunięcie kamienia w urządzeniu pozostałą ilością płynu do usuwania kamienia.
- Następnie uruchomić ponownie urządzenie przez naciśnięcie dłużej (>1 Sek.) a następnie krócej (<1 Sek.) przycisku BREW i pozwolić na przelanie się pozostałego płynu przez urządzenie.
- Po usłyszeniu sygnału dźwiękowego, wyłączyć urządzenie przez dłuższe wciśnięcie (>1 Sek.) przycisku BREW.
- Opróżnić dzbanek.

5.2 Proces płukania po usunięciu kamienia

- W celu usunięcia ewentualnych pozostałości odkamieniacza, urządzenie musi być po usunięciu kamienia przepłukane.
- Najpierw pod bieżącą wodą wypłukać zbiornik na wodę. Następnie napełnić zbiornik na wodę do oznakowania 8 filiżanek i ponownie wstawić go do urządzenia.
- Aktywować urządzenie, uruchomić je, jak przy normalnym procesie parzenia i pozwolić na przepływ całej wody przez urządzenie.
- Po usłyszeniu sygnału dźwiękowego, wyłączyć urządzenie naciskając dłużej (>1 Sek.) przycisk BREW.
- Gdy urządzenie zostanie w trakcie procesu usuwania kamienia w pełni odkamienione, to w czasie procesu płukania lampka CALC już nie świeci. Jeżeli jednak tak nie jest, to poziom kamienia jest tak duży, że proces usuwania kamienia nie wystarczy, żeby w pełni odkamienić grzałkę. W tym przypadku proszę powtórzyć jeszcze raz proces usuwania kamienia i płukania.
- Opróżnić szklany dzbanek.
- Następnie wypłukać szklany dzbanek wodą.

6. Czyszczenie i pielęgnacja

- Wyłączyć urządzenie przed czyszczeniem i wyciągnąć wtyczkę.
- Przed każdym czyszczeniem zawsze poczekać, aż urządzenie całkowicie ostygnie.
- Części mające styczność z kawą (dzbanek, uchwyt filtra itd.) należy czyścić po każdym użyciu.
- Obudowę można czyścić miękką, wilgotną szmatką.
- Szklany dzbanek z pokrywą, uchwyt filtra oraz pokrywę zbiornika na wodę można myć w zmywarce do naczyń.
- Płytę grzewczą można czyścić po ostygnięciu miękką, wilgotną ściereczką.
- Nie używać agresywnych lub szorujących środków czystości.

7. Wyłączenie sygnałów dźwiękowych

W razie potrzeby można deaktywować wszystkie sygnały dźwiękowe. W tym celu urządzenie musi być wyłączone (Just for confirmation - Machine should be turned OFF? Or just not brewing?). Sygnały dźwiękowe deaktywowane są przez jednocześnie dłuższe wciśnięcie (>1 Sek.) przycisków BREW i CONTROL. W celu ponownego włączenia proszę postępować w taki sam sposób. Zarówno podczas aktywacji, jak i podczas dezaktywacji rozlega się krótki dźwięk sygnalizacyjny.

8. Wskazówki dotyczące utylizacji urządzenia

- Urządzenia oznaczone tym symbolem  podlegają Dyrektywie Europejskiej dla WEEE (Waste Electrical and Electronic Equipment).
- Urządzenia elektryczne nie mogą być utylizowane wraz z odpadami domowymi.
- Utylizować urządzenie w sposób przyjazny dla środowiska przez odpowiednie systemy zbiórki.
- Materiały opakowaniowe są cennymi surowcami i podlegają recyklingowi. Proszę oddać je do recyklingu.



DE	Garantie
GB	Guarantee
FR	Garantie
NL	Garantie
IT	Garanzia
ES	Garantía
DK	Garantibestemmelser
SE	Garantivillkor
NO	Garanti
FI	Takuu
PL	Gwarancja

Melitta® Garantie

Zusätzlich zu den gesetzlichen Gewährleistungsrechten, die dem Endabnehmer gegenüber dem Verkäufer unentgeltlich zustehen, geben wir für dieses Gerät, sofern es bei einem von uns aufgrund seiner Beratungskompetenz autorisierten Händler erworben wurde, eine Herstellergarantie zu folgenden Bedingungen:

1. Die Garantiezeit beginnt mit dem Tag des Verkaufs an den Endabnehmer. Sie beträgt 36 Monate. Das Kaufdatum ist durch eine Kaufquittung zu belegen. Das Gerät wurde für den Gebrauch im Haushalt konzipiert und konstruiert und ist nicht für eine gewerbliche Nutzung geeignet. Garantieleistungen führen weder zu einer Verlängerung noch zu einem Neubeginn der Garantiezeit für das Gerät oder einbaute Ersatzteile.
2. Innerhalb der Garantiezeit beseitigen wir alle Mängel des Gerätes, die auf Material- oder Fabrikationsfehlern beruhen, nach unserer Wahl durch Reparatur oder Austausch des Gerätes. Ausgewechselte Teile gehen in unser Eigentum über.
3. Nicht unter die Garantie fallen Mängel, die durch unsachgemäßen Anschluss, unsachgemäße Handhabung oder Reparaturversuche durch nicht autorisierte Personen entstanden sind. Das Gleiche gilt bei Nichtbeachtung der Gebrauchs-, Pflege- und Wartungsanweisung, sowie der Verwendung von Verbrauchsmaterialien (z.B. Reinigungsmittel und Entkalkungsmittel oder Wasserfilter), die nicht den Originalspezifikationen entsprechen. Verschleißteile (z.B. Dichtungen und Ventile) und leicht zerbrechliche Teile wie Glas sind von der Garantie ausgenommen.
4. Die Abwicklung von Garantieleistungen erfolgt jeweils über die für das betreffende Land bestehende Service-Hotline (siehe Angaben unten).
5. Diese Garantiebestimmungen gelten für in der Bundesrepublik Deutschland, Österreich und der Schweiz gekaufte und genutzte Geräte. Werden Geräte im Ausland gekauft oder dorthin gebracht, werden Garantieleistungen nur im Rahmen von für dieses Land geltenden Garantiebestimmungen erbracht.

Etwaige Gewährleistungsansprüche werden durch diese Garantie nicht eingeschränkt.

Melitta Europa GmbH & Co. KG

Ringstraße 99
32427 Minden

Deutschland

Consumer Service Deutschland
Melittastr. 44
32427 Minden
Tel.: 0571/861900
Mail:
verbraucherservice@mh.melitta.de
www.melitta.de

Österreich

Melitta Gesellschaft m.b.H.
Münchner Bundesstraße 131
5020 Salzburg
Tel. 0662 / 43 95 11
www.melitta.at



Schweiz

Melitta Schweiz GmbH
Untere Brühlstrasse 13
CH-4800 Zofingen
Tel: 062 388 98 48
Email: info@melitta.ch
www.melitta.ch

Luxemburg

Melitta België N.V.
9160 Lokeren
België/Belgique
Tel. +32 (0)9 331 52 30
www.melitta.be

Terms of guarantee

In addition to the legal guarantee claims, to which the end user is entitled relative to the seller, for this device, if it was purchased from a dealer authorized by Melitta® due to his consulting competence, we grant a manufacturer's guarantee under the following conditions:

1. The guarantee period begins with the day the product was sold to the end user. The guarantee is 36 months. The purchase date of the device must be verified by a purchase receipt. The device was designed and built for household use only. It is not dedicated for a commercial use. Guarantee performances lead neither to an extension of the guarantee period nor to a new beginning of the guarantee period for the device or installed spare parts.
2. Within the guarantee period we will correct all device defects that are based on material or manufacturing errors, through repair or replacement of the device at our discretion. Replace parts become the property of Melitta®.
3. Defects that occurred due to improper connection, improper handling, or repair attempts by nonauthorized persons are not covered by the guarantee. The same applies for failure to comply with the use, care, and maintenance instructions as well for the use of consumables (e.g. cleaning and decalcifying agents or waterfilters) that do not correspond to the original specifications. Wear parts (e.g. seals and valves) and fragile parts like glass are excluded from the guarantee.
4. Guarantee performances are processed via the Service Hotlines for the respective country (see information below).
5. These guarantee conditions apply for devices purchased and used in UK. If devices are purchased in foreign countries or brought into foreign countries, then guarantee performances will only be provided as specified in the guarantee conditions applicable for this country.

Melitta UK Ltd.

Hortonwood 45
Telford, Shropshire, TF1 7FA
United Kingdom
Tel: +44(0)800 0288002
www.melitta.co.uk



Garantie Melitta®

Outre les droits de garantie appartenant à l'utilisateur final vis-à-vis du vendeur, nous fournissons avec cet appareil une garantie constructeur aux conditions suivantes, à condition que la machine ait été acquise auprès d'un revendeur agréé:

1. La période de garantie prend effet à la date d'achat de la machine par l'utilisateur final. Elle est de 3 ans. La date d'achat de la machine doit être indiquée sur une preuve d'achat. La machine a été conçue et fabriquée pour un usage domestique et non pour un usage industriel.
2. Pendant la période de garantie, nous nous chargeons de remédier à tous les défauts de la machine, faisant suite à un défaut de matériel ou de fabrication, et procédons, selon notre choix, à la réparation ou au remplacement de l'appareil. Les pièces remplacées sont alors la propriété de Melitta®.
3. Sont exclus de la garantie les défauts liés à un branchement non conforme, à une manipulation non conforme ou à des tentatives de réparation par des personnes non autorisées. Il en va de même en cas de non-respect des consignes d'utilisation, de maintenance et d'entretien, ainsi qu'en cas d'utilisation de consommables (produits de nettoyage, de détartrage ou filtre à eau) non conformes aux spécifications. Les pièces d'usure (telles que les joints et vannes par ex.) et les pièces facilement cassables comme le verre, sont également exclus de la garantie.
4. Les garanties sont appliquées par l'assistance téléphonique (France: Service Consommateur N° Azur 0 970 805 105. Belgique et Luxembourg: +32 (0)9 331 52 30).
5. Ces conditions de garantie sont valables pour les machines achetées et utilisées en France, Belgique ou Suisse. Lorsque des machines sont achetées à l'étranger ou importées là-bas, les prestations de garantie sont uniquement appliquées dans le cadre des conditions de garantie en vigueur dans ce pays.
6. Melitta® considère ce produit comme un produit échangeable. Il n'existe donc pas de pièces détachées. Pour information tous les produits échangeables défectueux sont détruits dans le cadre légal de la réglementation nationale DEEE (Déchets d'Equipements Electriques et Electroniques)

Melitta France SAS
Service consommateurs
02570 Chézy sur Marne



Service Consommateurs

0970 805 105
Appel non surtaxé
www.melitta.fr

France

Melitta France S.A.S.
9 rue Saint Fiacre
02570 Chézy-sur-Marne



Switzerland

Melitta Schweiz GmbH
Untere Brühlstrasse 13
CH-4800 Zofingen
Tel: 062 388 98 49
Email: info@melitta.ch
www.melitta.ch

Belgium, Luxembourg

Melitta België N.V.
Dieptestraat 2 bus 14
9160 Lokeren
België/Belgique
Tel.: +32 (0)9 331 52 30
E-mail: info@melitta.be
www.melitta.be

Garantievoorwaarden

Voor zover dit apparaat werd gekocht bij een door ons (op grond van zijn adviescompetentie) geautoriseerde handelaar verlenen wij naast de wettelijke garantierechten voor dit apparaat eveneens een fabrikantegarantie tegen de volgende voorwaarden:

1. De garantieperiode begint op de dag van verkoop aan de eindafnemer. Deze bedraagt 36 maanden. De aankoopdatum van het apparaat moet door een aankoopbon worden aangetoond. Het apparaat werd voor huishoudelijk gebruik gefabriceerd en is niet geschikt voor commercieel gebruik. Door de vervanging van onderdelen of van het apparaat wordt de garantieperiode niet verlengd.
2. Tijdens de garantieperiode verhelpen wij alle gebreken aan het apparaat die resulteren uit materiaal- of fabricagefouten, naar onze keuze door reparatie of vervanging van het apparaat. Vervangen onderdelen en apparaten worden eigendom van Melitta.
3. Niet onder de garantie vallen gebreken die door onakkundige aansluiting, onakkundige bediening of reparatiepogingen door niet geautoriseerde personen zijn ontstaan. Hetzelfde geldt bij niet-inachtneming van de gebruiks- en onderhoudsaanwijzingen evenals bij het gebruik van verbruiksmateriaal (bijv. reinigings- en ontkalkingsmiddelen) dat niet voldoet aan de originele specificaties. Slijtage-onderdelen (bijv. afdichtingen en ventielen) en licht breekbare onderdelen zoals glas vallen niet onder garantie.
4. De afwikkeling van garantieprestaties vindt steeds via de voor het betreffende land verantwoordelijke service lijn plaats (zie hieronder).
5. Deze garantievoorwaarden gelden voor apparaten die in België en Nederland werden gekocht en gebruikt.

Melitta Nederland B.V.

Edisonweg 25
4207 HE GORINCHEM
Nederland
Tel. +31 (0)183-642 642
E-mail: info@melitta.nl
www.melitta.nl



Melitta België N.V.

Dieptestraat 2 bus 14
9160 Lokeren
België/Belgique
Tel.: +32 (0)9 331 52 30
E-mail: info@melitta.be
www.melitta.be

Garanzia Melitta®

Oltre ai diritti legali di garanzia spettanti all'acquirente finale da parte del venditore, per questo apparecchio, se acquistato presso uno rivenditore da noi autorizzato per la sua competenza e capacità di consulenza, concediamo la nostra garanzia di produttori alle seguenti condizioni:

1. Il periodo di garanzia comincia dal giorno della vendita all'acquirente finale e ammonta a 36 mesi. La data di acquisto deve essere comprovata dalla ricevuta di acquisto. L'apparecchio è stato concepito e progettato per l'uso in ambiente domestico e non è adatto per un utilizzo di tipo commerciale.
Le prestazioni in garanzia non prolungano né riattivano dall'inizio il periodo di garanzia per l'apparecchio o per i componenti incorporati.
2. Nel periodo di garanzia verranno eliminati tutti i guasti dell'apparecchio conseguenti a difetti di materiale o fabbricazione, riparando il prodotto o sostituendo l'intero apparecchio a nostro discernimento. Tutti i pezzi sostituiti rimangono in nostro possesso.
3. La garanzia non copre i danni derivanti da allacciamento errato, uso improprio o tentativi di riparazione da parte di persone non autorizzate. Lo stesso dicasi per il mancato rispetto delle istruzioni d'uso, manutenzione e riparazione e per l'impiego di materiali di consumo (ad es. detersivi e anticalcare o filtri per l'acqua) non conformi alle specifiche originali. Le parti di rapida usura (ad es. guarnizioni e valvole) e le parti fragili come il vetro sono escluse dalla garanzia.
4. Per le prestazioni in garanzia ci si dovrà rivolgere al centro assistenza clienti del proprio paese (vedi indicazioni in basso).
5. Queste condizioni di garanzia sono valide per gli apparecchi acquistati e utilizzati nella Repubblica Federale di Germania, in Austria e in Svizzera. Nel caso in cui gli apparecchi vengano acquistati o spediti all'estero, le condizioni di garanzia sono valide solo nell'ambito delle condizioni in vigore nel paese in questione.

Melitta Europa GmbH & Co. KG

Ringstraße 99
32423 Minden



Servizio centrale di assistenza clienti

Germania

After Sales Service / Servizio centrale di assistenza clienti
Melittastr. 44
32427 Minden
Tel.: 0571/861900
E-mail: aftersales@mh.melitta.de

Austria

Melitta Gesellschaft m.b.H.
Münchner Bundesstraße 131
5020 Salzburg
Tel. 0662 / 43 95 11

Svizzera

Melitta Schweiz GmbH
Untere Brühlstrasse 13
CH-4800 Zofingen
Tel: 062 388 98 49
Email: info@melitta.ch
www.melitta.ch

Garantía Melitta®

1. El período de garantía comienza el día de la venta al usuario final. Su validez es de 3 años. La fecha de compra debe poder probarse con un recibo de compra. El electrodoméstico ha sido diseñado y construido para uso doméstico y no es apropiado para uso comercial. Los servicios en garantía no amplían ni reinician el período de garantía del electrodoméstico o cualquier pieza de recambio instalada.
2. Dentro del período de garantía, remediamos todos los defectos del aparato que se basan en defectos de material o fabricación, reparando o sustituyendo el dispositivo. Las piezas cambiadas pasarán a ser de nuestra propiedad.
3. La garantía no cubre los defectos causados por una conexión inadecuada, un manejo inadecuado o intentos de reparación por personal no autorizado. Lo mismo se aplica al incumplimiento de las instrucciones de uso, cuidado y mantenimiento, así como al uso de materiales (p. ej. productos de limpieza y descalcificación o filtros de agua) que no cumplan las especificaciones originales.

Las piezas de desgaste (p. ej. sellos y válvulas) y las partes frágiles como el cristal quedan excluidas de la garantía.

4. Los servicios de garantía se procesan mediante las líneas de atención correspondientes para cada país (véanse los detalles abajo).
5. Estas condiciones de garantía se aplican a electrodomésticos comprados y usados en España. Si los dispositivos se han comprado en el exterior o se transportan allí, los servicios de garantía solo se ofrecen dentro del alcance de las condiciones de garantía aplicables a ese país.

Es de aplicación el Real Decreto Legislativo 1/2007, en su versión vigente en cada momento.

Recomendamos consultar las condiciones contractuales y las garantías de producto completas, que se pueden encontrar en www.melitta.es

Cofresco Ibérica S.A.U

Edificio Europa III - C/ San Rafael, 1, Bajo B1
28108 Alcobendas (Madrid)
Tel. +34 914 90 16 10
www.melitta.es



Melitta® garanti

Ud over de lovbestemte garantirettigheder, som forhandleren forpligtes til over for slutbrugeren, udsteder vi en producentgaranti for dette apparat under følgende betingelser, hvis apparatet er købt hos en forhandler, som vi har autoriseret på grundlag af deres evne til at yde ekspertrådgivning:

1. Garantiperioden begynder den dag, apparatet sælges til forbrugeren. Den gælder i 36 måneder. Købsdatoen skal dokumenteres med en kvittering. Apparatet er designet og konstrueret til husholdningsbrug og egner sig ikke til erhvervsmæssig brug. Garantiydelseerne udvider eller genstarter ikke garantiperioden for apparatet eller eventuelle monterede reservedele.
2. Inden for garantiperioden vil vi afhjælpe alle defekter på enheden, der efter vores skøn skyldes materiale- eller produktionsdefekter, ved at reparere eller udskifte enheden. Udskiftede dele overgår til vores ejendom.
3. Garantien dækker ikke defekter forårsaget af ukorrekt tilslutning, ukorrekt håndtering eller reparationsforsøg, som uautoriserede personer har udført. Det samme gælder for manglende overholdelse af instrukser vedrørende anvendelse, vedligeholdelse og pleje samt brugen af materialer (f.eks. rengørings- og afkalkningsmidler eller vandfiltre), der ikke lever op til de originale specifikationer. Dele, der udsættes for slitage (f.eks. tætninger og ventiler) og skrøbelige dele såsom glas er udelukket fra garantien.
4. Garantiydelse behandles via den relevante lande-service-hotline (se oplysninger forneden).
5. Disse garantibetingelser gælder for apparater købt og anvendt i Tyskland, Østrig og Schweiz. Hvis enheden er købt eller anvendes i andre lande, vil der kun blive ydet garantiservices inden for rammerne af de garantibestemmelser, der gælder i det pågældende land.

Melitta Nordic A/S
Box 222 27
250 24 Helsingborg
Tel.: +45 46-35 30 00
www.melitta.dk



Garantivillkor

I de fall då garantin skall göras anspråk på, skall man ta kontakt med butiken för hantering av ärendet. De har kompetensen att lösa eventuella problem med Melitta® produkter. Melitta® beviljar anspråken med följande villkor:

1. Garantitiden börjar den dag produkten såldes till slutförbrukaren. Garantin gäller 36 månader. Försäljningsdatum av apparaten måste kunna verifieras med kvitto. Apparatens är designad och tillverkad endast för användande i hushåll. Är inte avsedd för kommersiellt bruk. Garantiföranden leder varken till en utökning av garantiperioden eller ny påbörjan av garantiperioden för apparaten eller installerade reservdelar.
2. Under garantiperioden kommer vi att åtgärda samtliga apparatdefekter som beror på material- eller tillverkningsfel, genom reparation eller utbyte av apparaten. De utbytta delarna kommer i Melittas ägo.
3. Skador uppkomna p g a felaktig anknnytning, felaktig behandling, eller reparationsförsök av icke-auktoriserade personer täcks inte av garantin. Det samma gäller miss lyckande att följa bruks- och underhållsinstruktioner vad gäller användningen av konsumtionsvaror (t ex rengöring och avkalkningsmedel eller vattenfilter) som inte överensstämmer med originalspecifikationerna. Förslitningsdelar (t ex packningar och ventiler) och ömtåliga delar som glas ingår inte i garantin.
4. Garantiföranden handhas via Service Hotlines för respektive land (se information nedan).
5. Dessa garantivillkor gäller apparater sålda och använda i Sverige. Om apparater är sålda utomlands eller medtagna till utlandet, kommer garantiåtaganden endast att tillhandahållas enligt garantivillkor för detta land.

Melitta Nordic AB
Box 222 27
250 24 Helsingborg
www.melitta.se



Garantivilkår

I tillegg til de lovmessige garantirettighetene som forbrukeren har i forhold til selgeren, gir vi for dette apparatet en produsentgaranti, dersom det er kjøpt hos en forhandler som pga. sin rådgivningskompetanse er autorisert av oss, til følgende betingelser:

1. Garantitiden løper fra den dagen apparatet selges til brukeren. Garantitid 36 mnd. Garantien gjelder kun dersom kjøpsdato er bekreftet av forhandlers stempel og signatur på garantikortet, eller ved forevisning av gyldig kjøpskvittering/-bevis. Apparatet er kun til husholdningsbruk. Apparatets garantitid blir ikke utvidet ved at man fremsetter krav under garantien.
2. Under garantitiden vil vi utbedre alle defekter i apparatet som skyldes beviselige feil fra vår side når det gjelder materiell og/eller utførelse, enten ved å reparere eller skifte ut deler, eller bytte av apparatet.
3. Skader som ikke hører inn under produsentens ansvarssområde dekkes ikke av garantien. Dette gjelder særlig krav som oppstår som følge av feilaktig bruk (f.eks. bruk av feil spenning/strømstyrke) eller vedlikehold, samt fra normal slitasje, knust glass eller feil som kun har en ubetydelig innvirkning på verdien eller bruken av apparatet.
4. Garantien er kun gyldig i det landet apparatet ble kjøpt.
5. Disse garantivilkår gjelder apparater som er solgt og brukt i NORGE. Hvis trakteren er solgt eller tatt med til utlandet, gjelder garantivilkår for disse landene.

Melitta Nordic AB
Box 222 27
250 24 Helsingborg
www.melitta.se



Melitta® takuu

Lisänä lakisääteeseen takuuseen, jonka loppukäyttäjä on oikeutettu saamaan myyjältä, myönnämme tälle laitteelle valmistajan takuun seuraavin ehdoin, sikäli kuin se on ostettu meidän jälleenmyyjältä, jonka me olemme valtuuttaneet sillä ehdolla, että tämä pystyy tarjoamaan asiantuntijapalveluja:

1. Takuuaika alkaa siitä päivästä, kun tuote on myyty loppukäyttäjälle. Se on voimassa 36 kuukautta. Ostopäivä täytyy todistaa ostokuitilla. Laite on muo-toiltu ja suunniteltu kotitalouskäyttöön eikä se sovi ammattimaiseen käyttöön. Takuun piiriin kuuluva palvelu ei pidennä tai aloita uudelleen laitteen tai asen-nettujen osien takuuaikaa.
2. Takuuajan sisällä vastaamme laiteviosta, jotka aiheutuvat materiaali- tai valmistusviosta, harkinnamme mukaan joko korjaamalla tai vaihtamalla laitteen. Vaihdetut osat siirtyvät meidän omistukseemme.
3. Takuu ei kata vahinkoja, jotka aiheutuvat epäasiallisesta liitännästä, käsittelystä tai valtuuttamattomien henkilöiden korjausyrityksistä. Sama koskee käyttöohjeiden, hoidon ja kunnossapidon laiminlyöntiä sekä käyttö-materiaaleja (esim. puhdistus- ja kalkinpoistoaineita tai vedensuodattimia), jotka eivät ole alkuperäisten määräysten mukaisia. Kuluvat osat (esim. tiivisteet ja venttiilit) sekä särkyvät osat, kuten lasi, eivät kuulu takuun piiriin.
4. Takuupalvelut käsitellään kyseisen maan huoltopalvelussa (katso tiedot alta).

Melitta Nordic AB
asiakaspalvelu@melitta.se



Gwarancja Melitta®

Oprócz ustawowej rękojmi przysługującej klientowi końcowemu w odniesieniu do sprzedawcy, udzielamy na niniejszy produkt, o ile został nabyty u autoryzowanego przedstawiciela, gwarancji producenta pod następującymi warunkami:

1. Okres gwarancyjny rozpoczyna się z dniem sprzedaży produktu klientowi końcowemu. Okres ten wynosi 36 miesiące. Datę zakupu należy udowodnić przekazując paragon. Urządzenie jest przeznaczone do użytku domowego i nie nadaje się do użytku komercyjnego. Świadczenia gwarancyjne nie powodują przedłużenia ani ponownego rozpoczęcia okresu gwarancyjnego dla urządzenia ani wbudowanych części zamiennych.
2. W okresie gwarancyjnym zobowiązujemy się do usunięcia wszelkich usterek urządzenia spowodowanych wadami materiału lub procesu produkcji, poprzez naprawę lub wymianę urządzenia, zależnie od naszej decyzji. Wymienione części stają się naszą własnością.
3. Gwarancja nie obejmuje uszkodzeń spowodowanych nieprawidłowym podłączeniem, niefachową obsługą lub próbami naprawy przez osoby nieupoważnione. To samo dotyczy nieprzestrzegania instrukcji obsługi, pielęgnacji i konserwacji, jak również użycia materiałów eksploatacyjnych (np. środków czystości, odkamieniaczy lub filtrów wody) nieodpowiadających oryginalnym wymaganiom. Gwarancja nie obejmuje części zużywalnych (np. uszczelek i zaworów) oraz kruchych części, np. ze szkła.
4. Roszczenia gwarancyjne należy zgłaszać autoryzowanym serwisom marki Melitta®, których pełna lista dostępna jest na stronie www.melitta.pl.
5. Warunki gwarancji dotyczą urządzeń nabytych i użytkowanych w Polsce. W przypadku nabycia urządzeń za granicą lub przewiezienia ich za granicę, roszczenia gwarancyjne będą rozpatrywane tylko zgodnie z warunkami gwarancji obowiązującymi dla tego kraju.

Melitta Poland Sp. z o.o.
www.melitta.pl



