



## BRUKSANVISNING

# KOMBINERAD TVÄTT/TORK

---



Läs denna bruksanvisning noga innan installationen påbörjas. Det kommer att förenkla installationen och säkerställa att produkten installeras på ett korrekt och säkert sätt. Förvara dessa instruktioner i närheten av produkten efter installationen för framtida referens.

### SVENSKA

CV92T5S4SQE / P2Y5PRP0W / F2DV707S2W1 / F2Y5PRP6W



MFL72012079  
Rev.00\_073123

[www.lg.com](http://www.lg.com)

Copyright © 2023 LG Electronics Inc. Alla rättigheter reserverade

# INNEHÅLLSFÖRTECKNING

Det kan finnas bilder eller innehåll i denna bruksanvisning som skiljer sig från modellen du köpt.

Denna bruksanvisning är föremål för revidering av tillverkaren.

## SKYDDA MILJÖN

Miljömässiga och ekonomiska tips.....	4
---------------------------------------	---

## SÄKERHETSANVISNINGAR

LÄS ALLA ANVISNINGAR FÖRE ANVÄNDNING .....	7
VARNING .....	7

## INSTALLATION

Delar och specifikationer .....	13
Krav på installationsplatsen.....	16
Att packa upp apparaten .....	17
Planinställning av apparaten.....	18
Anslutning av anslutningsslangen.....	20
Installera avloppsslangen.....	21

## DRIFT

Handhavandeöversikt .....	22
Kontrollpanel .....	23
Att förbereda tvätten.....	26
Påfyllning av tvätt- och sköljmedel .....	27
Programtabell.....	29
Torkprogram .....	36
Extra alternativ och funktioner .....	39

## SMARTA FUNKTIONER

Applikationen LG ThinQ .....	41
Smart Diagnosis (Smart Diagnosis).....	41

## UNDERHÅLL

Rengöring efter varje tvätt .....	42
Rengör apparaten regelbundet .....	42

## FELSÖKNING

Innan du tillkallar service .....	46
-----------------------------------	----

# SKYDDA MILJÖN

## Miljömässiga och ekonomiska tips

### Energi- och vattenförbrukning

- Vatten- och energiförbrukning kan påverkas av tvättens vikt. Ladda den maximala mängden torra kläder för det specifika programmet för att nyttja din apparat på bästa sätt.
- Att fylla med tvätt upp till den kapacitet som tillverkaren anger för respektive program kommer bidra till att spara energi och vatten.
- De mest effektiva programmen när det gäller energiförbrukning är i allmänhet de som fungerar vid lägre temperaturer och längre varaktighet.
- Ljud och återstående fukttinnehåll påverkas av rotationshastigheten: ju högre centrifugeringshastigheten är i centrifugeringsfasen, desto högre ljud och desto lägre är det återstående fukttinnehållet.
- För att tvätta mindre mängder kläder hjälper det automatiska igenkänningsystemet till att minska vattenmängd och energiförbrukning.
- Använd snabbprogrammet för små mängder, lätt smutsad tvätt för energi- och vattenbesparing.
- Tvättmedel för kallt vatten kan vara lika effektivt vid lägre temperaturer (cirka 20 °C). Användning av 20 °C-inställningar kommer att förbruka mindre energi än 30 °C eller högre temperaturer.

### Tvättmedel

- Tvättmedel bör väljas i enlighet med typ, färg, smuts på tyget och tvättemperatur. Det bör användas i enlighet med instruktionerna från tvättmedelstillverkaren. Använd endast tvättmedel som lämpar sig för tvättmaskiner (frontmatade) med trumrengöring.
- Använd mindre tvättmedel vid mindre mängd tvätt.

## Val av extra alternativ och funktioner

- Välj en vattentemperatur som är lämplig för tvättypen som ska tvättas. Följ informationen på tvättrådsetiketterna på plaggen för bästa resultat.
- Förtvättsalternativet rekommenderas vid tvätt av hårt smutsad tvätt.

## Vid användning av ett torkprogram

- Välj högsta möjliga centrifughastighet för tvättprogrammet när du torkar i en torktumlare för att spara energi.
- För de flesta torkprogram, se till att alla kläder är av liknande material och tjocklek.
- När endast torkning väljs körs centrifugering automatiskt med hög energieffektivitet.

## Avfallshantering av förpackningsmaterialet

- Förpackningsmaterialet är avsett att skydda apparaten från oförutsedda skador under transporten.
- Kassera förpackningsavfallet enligt materialåtervinningsymbolerna när apparaten har installerats. Lagg förpackningsavfallet i avsedda behållare för att återvinna det.

## Bortskaffning av den gamla produkten



- Den överkorsade soptunnesymbolen indikerar att elektroniskt och elektriskt avfall (WEEE) ska sorteras separat från hushållsavfallet och lämnas in till en av kommunen anvisad plats för återvinning.
- Kasserade elektroniska och elektriska produkter kan innehålla farliga substanser, korrekt avfallshantering av produkten förhindrar negativa konsekvenser för miljön och den mänskliga hälsan. Din gamla produkt kan även innehålla återanvändningsbara delar som kan användas för att reparera andra produkter samt innehålla värdefulla ämnen som kan återvinnas för att spara jordens resurser.
- Du kan ta din gamla apparat till butiken där du köpte produkten, eller kontakta din kommun för information om närmaste WEEE-uppsamlingsställe. För den mest uppdaterade informationen i ditt land, gå till [www.lg.com/global/recycling](http://www.lg.com/global/recycling)

# SÄKERHETSANVISNINGAR

## LÄS ALLA ANVISNINGAR FÖRE ANVÄNDNING

Följande säkerhetstriktlinjer är avsedda att förhindra oförutsedda risker och skador till följd av osäker eller felaktig användning av produkten.

Riktlinjerna är uppdelade i "VARNING" resp. "FÖRSIKTIGHET" enligt beskrivning nedan.

### Säkerhetsanvisningar



Denna symbol indikerar situationer och åtgärder för vilka risker föreligger. Läs avsnitt med denna symbol noggrant och följ anvisningarna för att undvika risker.



#### **VARNING**

Indikerar att risk för allvarlig personskada eller dödsfall föreligger om anvisningarna inte följs.



#### **FÖRSIKTIGHET**

Indikerar att risk för lätta personskador eller skador på produkten föreligger om anvisningarna inte följs.

## VARNING

### **VARNING**

För att minska risken för explosion, brand, dödsfall, elstötar, personskador eller skållning när man använder denna produkt, ska man vidta grundläggande försiktighetsåtgärder, däribland:

### Teknisk säkerhet

- Denna apparat kan användas av barn från och med 8 års ålder och av personer som har nedsatt fysisk, sensorisk eller psykisk förmåga eller bristande erfarenhet och kunskap, förutsatt att användningen sker under tillsyn eller att dessa erhållit anvisningar gällande säker användning av apparaten och därmed förstår förknippade risker.

Barn får inte leka med apparaten. Rengöring och användarunderhåll får inte utföras av barn utan tillsyn.

- Barn under 3 år ska hållas borta från apparaten såvida de inte hålls under ständig tillsyn.
- Om strömssladden skadats måste den bytas av tillverkaren, deras serviceagent eller en person med liknande utbildning för att undvika risk.
- Ventilöppningar får inte blockeras av en matta.
- Denna apparat är endast avsedd att användas i hemmet.
- Använd den nya slangen eller slanguppsättningen som medföljer apparaten. Om man återanvänder gamla slangar kan det orsaka vattenläckor och efterföljande egendomsskada.
- Vattentrycket måste vara mellan 100 kPa och 1000 kPa.

### Maximal kapacitet

Den maximala kapaciteten för mängden torr tvätt i vissa cykler är:

CV92T5S4SQE	P2Y5PRP0W / F2DV707S2W1 / F2Y5PRP6W
<b>Tvätt (9 kg) / Torkning (5 kg)</b>	<b>Tvätt (8 kg) / Torkning (5 kg)</b>

Den rekommenderade maximala kapaciteten för varje tvättprogram kan variera. För att erhålla goda tvättresultat, var god se

**Programtabell** i kapitlet **HANDHAVANDE** angående ytterligare detaljer.

### Teknisk säkerhet för användning av torkfunktionen

- Torka inte icke tvättade artiklar i apparaten.
- Föremål som har smutsats ned med ämnen som matolja, vegetabilisk olja, aceton, alkohol, bensin, fotogen, fläckborttagningsmedel, terpentin, vax och vaxborttagningsmedel ska tvättas i varmt vatten med extra mycket tvättmedel innan de torkas i apparaten.
- Stoppa aldrig apparaten innan torkcykeln avslutats, om inte alla artiklar snabbt kan tas ur och spridas ut så att värmen leds bort.



- Föremål som skumgummi (latex), duschmössor, vattentäta textilier, gummerade artiklar och kläder eller kuddar med skumgummistoppning får inte torkas i apparaten.
- Sköljmedel eller liknande produkter ska användas enligt anvisningarna för respektive produkter.
- Avlägsna alla föremål, exempelvis tändare och tändstickor, från plaggens fickor innan de läggs in i apparaten.
- Apparaten får inte användas om rengöring skett med industrikemikalier.

## Installation

- Denna apparat ska endast transporteras av två eller flera personer som håller i den ordentligt.
- Installera inte apparaten på en fuktig och dammig plats. Installera inte eller förvara apparaten utomhus, eller vid något annat område som utsätts för direkt solljus, vind eller regn eller temperaturer under fryspunkten.
- Säkerställ att elkontakten är helt intryckt i strömuttaget.
- Anslut inte apparaten i grenuttag, fördelardosa eller förlängningssladd.
- Modifiera inte stickkontakten som medföljer apparaten. Låt en kvalificerad elektriker installera ett passande vägguttag om kontakten inte passar i vägguttaget.
- Denna apparat är utrustad med en strömsladd som har en jordanslutning/jordledare (jordningsstift) och en jordad kontakt. Elkontakten får endast anslutas i ett lämpligt strömuttag som är installerat och jordat i enlighet med tillämpliga lokala regler och förordningar.
- Felaktigt utförd anslutning av jordledaren kan medföra risk för elektriska stötar. Rådgör med en kvalificerad elektriker eller servicetekniker vid tvekan om apparaten är korrekt jordad.

### Drift

- Försök aldrig att använda apparaten om den är skadad, fungerar på ett felaktigt sätt, är delvis demonterad eller om delar saknas eller är skadade, inklusive skadad kabel eller kontakt.
- Använd inte vassa föremål på kontrollpanelen för att styra apparaten.
- Försök inte lossa några paneler eller demontera apparaten.
- Reparera eller byt inte ut någon del av apparaten. Alla reparationer och underhåll måste utföras av behörig servicetekniker om det inte specifikt anges något annat i bruksanvisningen. Använd endast reservdelar godkända av tillverkaren.
- Tryck inte ner apparatens lucka med överdriven kraft när den är öppen.
- Placera inga djur, exempelvis husdjur, i apparaten.
- Tvätta inte föremål som anges av tillverkaren som inte kan tvättas på skötsel etiketten.
- Håll området under och runt apparaten fritt från antändligt material, exempelvis ludd, papper, trasor eller kemikalier.
- Lämna inte luckan till apparaten öppen. Barn kan hänga på luckan eller krypa in i apparaten vilket kan leda till sak- och personsador.
- Fyll inte på med våt eller torr tvätt som har tvättats, sköljts, lagts i blöt med eller blivit nedstänkt av antändbara eller explosiva ämnen (exempelvis vax, vaxborttagare, olja, färg, gasolin, avfettning, kemiska lösningsmedel, kerosen, bensin, fläckborttagning, terpentin, vegetabilisk olja, matolja, aceton, alkohol, o.s.v). Vid felaktig användning föreligger risk för brand och explosion.
- Använd inte och förvara inte brandfarliga eller lättantändliga ämnen (eter, bensen, alkohol, kemikalier, LPG, lättantändligt spray, bensin, thinner, brännolja, insektsmedel, luftrenare, kosmetika etc.) nära apparaten.
- För aldrig in händer i apparaten när den är i drift. Vänta tills trumman har stannat helt.
- Vidrör inte luckan under program med hög temperatur.

- Om vatten skulle börja läcka från apparaten eller en översvämning uppstår, koppla ur elkontakten och kontakta LG Electronics kundinformationscentrum.
- Stäng av vattenkranar för att mildra trycket på slangar och ventiler och för att minimera läckaget om en bristning eller skada uppstår. Kontrollera skicket på inloppsslangarna, de ska bytas ut efter 5 år.
- Vid gasläcka i hemmet (isobutan, propan, naturgas o.s.v), vidrör inte apparaten eller elkontakten och ventiler området omedelbart.
- Använd endast efter upptining om utloppsslangen eller tillloppsslangen fryser på vintern.
- Håll alla typer av tvättmedel, sköljmedel och blekmedel borta från barn.
- Vidrör inte elkontakten eller apparatens kontroller med våta händer.
- Se till att elkabeln inte böjs för mycket och placera inga tunga föremål på den.
- Undvik att vidröra något vatten som dränerats från apparaten under tvätten.
- Se till att avloppet fungerar korrekt. Om vattnet inte töms ut som det ska, kan ditt golv svämmas över.
- När lufttemperaturen är hög och vattentemperaturen är låg kan kondens uppstå och på så sätt väta ner golvet.
- Torka bort smuts och damm från kontakterna på stickkontakten.

## Underhåll

- Koppla ur apparaten från eluttaget innan du rengör den. Man kopplar inte ur apparaten från eluttaget genom att ställa in kontrollerna på OFF eller ställa dem i viloläge.
- Efter att du har tagit bort all fukt och damm, koppla in elkontakten i eluttaget på ett säkert sätt.
- Spreja inte vatten på apparaten, varken invändigt eller utvändigt, i samband med rengöring.
- Koppla aldrig ur apparaten genom att dra i elkabeln. Grip alltid tag i elkontakten med ett stadigt grepp och dra den rakt från eluttaget.

- Endast kvalificerad servicepersonal från LG Electronics servicecenter får demontera, reparera eller modifiera apparaten.

### **Bortskaffande**

- Koppla ur innan kassering av en gammal apparat. Klipp av kabeln direkt bakom apparaten för att förhindra felaktig användning.
- Allt förpackningsmaterial (t.ex. plastpåsar och frigolit) ska bortskaffas så att barn inte kan få tillgång till det. Förpackningsmaterialet kan orsaka kvävning.
- Klipp av nätsladden och ta bort luckan innan apparaten tas ur drift så att barn eller små djur inte riskerar att stängas in inuti apparaten.

# INSTALLATION

## Delar och specifikationer

### ANMÄRKNING

- Utseende och specifikationer kan ändras utan varsel för att förbättra produktens kvalitet.

### Framsidan

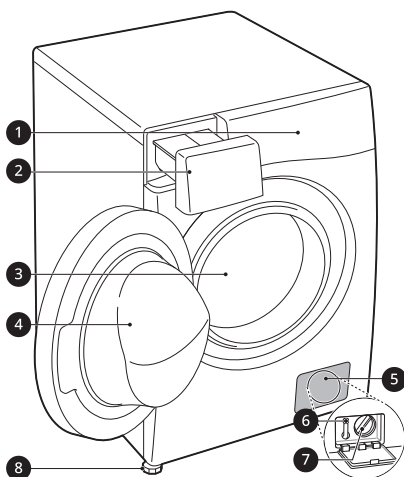

- 1 Kontrollpanel
- 2 Tvättmedelsfack
- 3 Trumma
- 4 Lucka
- 5 Täcklock
- 6 Avloppsplugg
- 7 Avloppspumpens filter
- 8 Justeringsfötter

### Baksidan

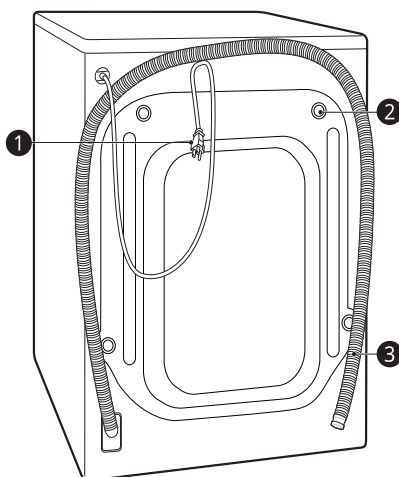

- 1 Elkontakt
- 2 Transportskruvar
- 3 Avloppsslang

## Specifikationer

Modell	CV92T5S4SQE / P2Y5PRP0W / F2DV707S2W1 / F2Y5PRP6W
Strömförsörjning	220–240 V~, 50 Hz
Produktvikt	61 kg

### Dimensioner(mm)

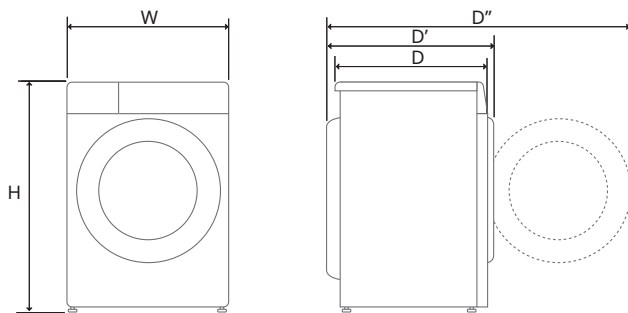

W	600	D	475	D''	1015
H	850	D'	535		

## Tillbehör

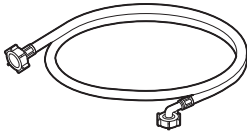

Kallvattenslang

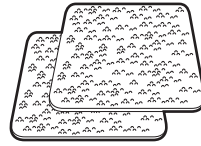

Antiglidplattor\*1

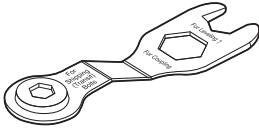

Skruvnyckel

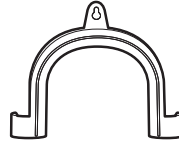

Vinkelfäste för att fästa avloppsslangen

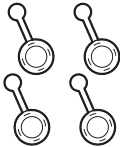

Lock som täcker transportskruvhål



Fästband\*1

\*1 De medföljande tillbehören varierar avhängigt den inköpta modellen.

## Krav på installationsplatsen

Innan apparaten installeras, observera följande information för att säkerställa att apparaten installeras på en lämplig plats.

### Installationsplats

- Denna apparat måste installeras på ett stadigt golv för att minimera vibration under centrifugering. Betonggolv är bäst, mycket mindre benäget att vibrera under centrifugering än trägolv eller mattbelagda ytor.
- Om apparaten måste installeras intill en gasspis eller en kol-/vedeldad spis/kamin måste en isolering (850 x 600 mm), täckt med aluminiumfolie på sidan som vetter mot spisen eller kaminen placeras mellan de två anordningarna.
- Se till att apparaten installeras på ett sådant sätt att den är lättåtkomlig för en tekniker i händelse av ett haveri.
- När apparaten installeras ska de fyra fötterna justeras med hjälp av den medföljande skruvnyckeln för att se till att apparaten står stabilt.
- Se till att det finns tillräckligt med utrymme för att öppna luckan helt.
- För att säkerställa tillräckligt med utrymme för vatteninloppets slang, avloppsslangen samt luftflöde, lämna ett mellanrum på minst 20 mm på sidorna och 100 mm bakom apparaten. Se till att ge extra utrymme för vägg-, dörr- och golvlistor om det behövs.

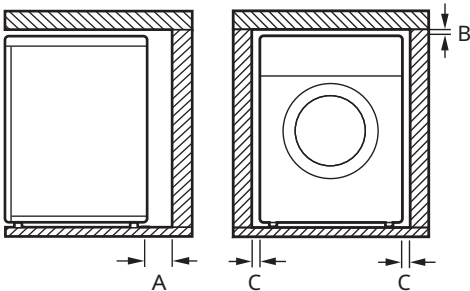

Index	Utrymme (mm)
A	100
B	5
C	20

### ⚠ VARNING

- Denna apparat får endast användas för hushållsbruk och får inte användas i mobila enheter.

### Trägolv (sviktande golv)

När apparaten installeras på trägolv används gummitassar för att minska överdriven vibration och obalans. Trägolv eller andra golv som vilar på regler kan bidra till överdriven vibration och obalans, samt fel och dålig funktion.

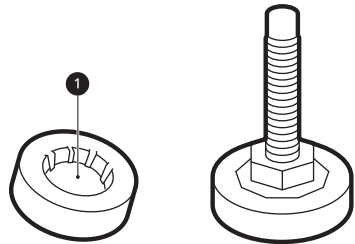

- För att minska vibration, rekommenderar vi gummitassar ❶ som är minst 15 mm tjocka. De placeras under apparatens alla fötter och fästs i minst två golvbjälkar med skruvar.
- Installera om möjligt apparaten i ett av rummets hörn där golvet är som mest stabilt.
- Montera på gummitassar för att minska vibrationer.

### ⚠ FÖRSIKTIGHET

- Om apparaten installeras på ett instabilt golv (t.ex. ett trägolv) så täcker inte garantin skador och kostnader som uppstår till följd av installation på det instabila golvet.



## ANMÄRKNING

- Du kan köpa gummitassar (art.nr. **4620ER4002B**) från LG Electronics servicecenter.

## Ventilation

- Säkerställ att luftcirkulationen kring apparaten inte hindras av mattor o.d.

## Omgivningstemperatur

- Installera inte apparaten i rum där temperaturen kan sjunka till under fryspunkten. Frysta slangar riskerar att spricka. Den elektroniska styrenhetens tillförlitlighet kan försämrans vid temperaturer under fryspunkten.
- Om apparaten levereras på vintern och temperaturen ligger under fryspunkten ska apparaten förvaras i rumstemperatur under några timmar innan den tas i drift.

## Elanslutning

- Använd inte en förlängningsladd eller ett grenuttag.
- Koppla alltid ur apparaten och stäng av vattenkranen efter användning.
- Anslut apparaten till ett jordat uttag i enlighet med gällande elsäkerhetsföreskrifter.
- Apparaten måste placeras så att kontakten är lättåtkomlig.
- Eluttaget måste finnas inom 1 meter från ena sidan av apparaten.

## ⚠ VARNING

- Apparaten får endast repareras av kvalificerad personal. Om reparationer utförs av oerfarna personer finns det risk för personskador och allvarliga funktionsfel. Kontakta din lokala auktoriserade LG-reparatör.

- Elkontakten får endast anslutas till ett lämpligt uttag som är installerat och jordat i enlighet med tillämpliga lokala regler och förordningar.

## Att packa upp apparaten

### Lyft bort apparaten från frigolitbasen

När kartongen och emballagematerialet har avlägsnats, lyft apparaten från frigolitbasen.

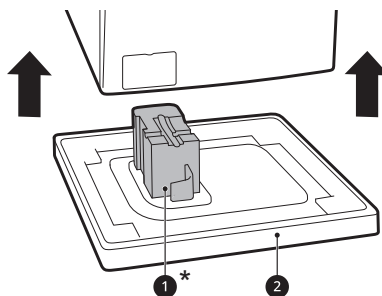

- Säkerställ att trummans stöd ①\* lossnar med basen och inte fastnar på apparatens undersida.
- Om du måste lägga ned apparaten för att ta bort kartongbasen ②, skydda då sidan på apparaten och lägg apparaten försiktigt på sidan. Lägg inte apparaten med fram- eller baksidan nedåt.

\* Denna funktion varierar avhängigt den inköpta modellen.

## Avlägsna de monterade transportskruvarna

För att förhindra att apparaten utsätts för allvarlig vibration och riskerar att gå sönder, avlägsna transportskruvarna och -hållarna.

- 1 Börja med de två nedersta transportskruvarna.
  - ① Använd den medföljande skruvnyckeln för

att lossa och skruva ut samtliga transportskruvar genom att vrida dem moturs.

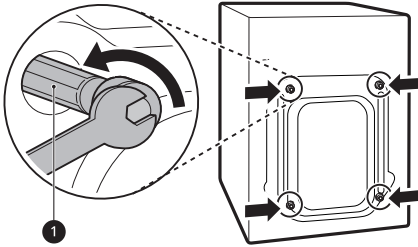

**2** Avlägsna skruvenheterna genom att vicka dem något samtidigt som de dras ut.

**3** Sätt pluggar i hålen.

- Lokalisera hålpluggarna **2** som ingår i tillbehörsförpackningen eller är fästa på baksidan.

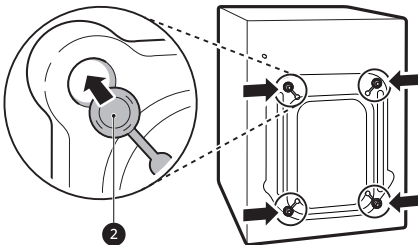

### ANMÄRKNING

- Spara transportskruvarna och -hållarna för framtida bruk.
- Transportera denna apparat enligt nedanstående för att förhindra att den går sönder:
  - Transportskruvarna återinstalleras.
  - Strömsladden är fastsatt på apparatens baksida.

## Planinställning av apparaten

### Att kontrollera planinställning

Efter att kanterna på den övre plattan har tryckts ned diagonalt, ska apparaten inte flytta sig uppåt eller nedåt alls (kontrollera båda riktningarna).

- Om apparaten gungar när du trycker ner den övre plattan diagonalt måste fötterna justeras på nytt.
- Kontrollera att apparaten står perfekt vågrätt efter installationen.

### ANMÄRKNING

- Träggolv eller andra golv som vilar på regler kan bidra till överdriven vibration och obalans. Förstärkning eller fastspänning i trägolvet kan vara nödvändigt för att stoppa eller minska överdrivet buller och vibration.
- Försök aldrig att korrigera ett ojämnt golv genom att placera träbitar, papp eller liknande material under apparaten.

## Justering och planinställning med fötterna

När apparaten installeras ska den riktas in och justeras perfekt. Om apparaten inte riktas in och justeras korrekt kan den skadas och kommer kanske inte att fungera korrekt.

- 1** Vrid justeringsfötterna efter behov om golvet är ojämnt.
- Placera inte träbitar o.d. under fötterna.

- Säkerställ att alla fyra fötter är stabila och vilar på golvet.

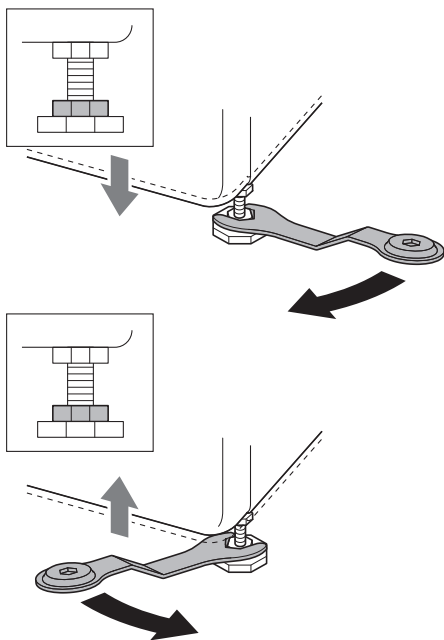

## ANMÄRKNING

- Installera inte tvättmaskinen på en sockel, ett stativ eller en upphöjning, såvida anordningen inte är tillverkad av LG Electronics för att användas med den här modellen.

- 2 Kontrollera att apparaten står perfekt vågrätt med ett vattenpass ①.

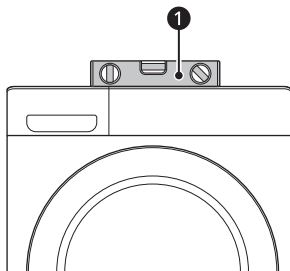

- 3 Säkra de justerbara fötterna med låsmutterna ② genom att vrida dem moturs mot apparatens undersida.

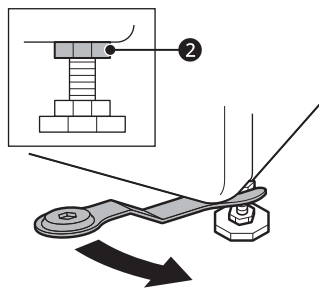

- 4 Kontrollera att alla låsmutterar vid apparatens undersida är ordentligt fastspända.

## ANMÄRKNING

- Korrekt placering och höjdställning av tvättmaskinen säkerställer lång, normal och tillförlitlig drift.
- Apparaten måste stå 100 % horisontalt och i ett stabilt läge på ett hårt golvet.
- Den får inte 'gungas' från sin position under drift.
- Låt inte apparatens fötter bli våta. I annat fall kan vibrationer och buller uppstå.

## Användning av antiglidplattor

Denna funktion varierar avhängigt den inköpta modellen.

Om apparaten installeras på halt underlag kan den förflyttas på golvet till följd av kraftiga vibrationer. Felaktig höjdställning kan orsaka felfunktion till följd av buller och vibrationer. Installera antiglidplattorna under justeringsfötterna och ställ sedan in höjden korrekt, om detta problem uppstår.

- 1 Rengör golvet innan antiglidplattorna fästs.
  - Använd en torr trasa för att rengöra ytan från partiklar och fukt. För att säkerställa att antiglidplattorna sitter på plats måste all fukt avlägsnas.

- Justera höjden efter att apparaten har placerats på installationsplatsen.
- Placera antiglidplattornas häftande sida **1** mot golvet.
  - Det mest effektiva sättet är att installera antiglidplattorna under de främre fötterna. Om det är svårt att placera plattorna under de främre fötterna, placera dem istället under de bakre fötterna.

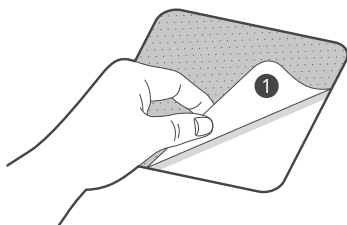

- Ställ apparaten på antiglidplattorna.
  - Fäst inte antiglidplattornas häftande sida **1** på apparatens fötter.

### ANMÄRKNING

- Ytterligare antiglidplattor är tillgängliga på LG Electronics servicecenter.

## Anslutning av anslutningsslangen

### Anmärkning för anslutning

- Vattentrycket måste vara mellan **100 kPa** och **1000 kPa** (1.0–10.0 kgf/cm<sup>2</sup>). Om vattentrycket är högre än **1000 kPa** ska en dekompansionsanordning installeras.
- Kontrollera regelbundet vattenslangens skick och byt ut vattenslangens om det behövs.

### ANMÄRKNING

- Dra inte åt vattenslangens för hårt och använd inte mekaniska anordningar för att dra åt inloppsventilerna.

- Inget ytterligare skydd för backflöde krävs för anslutningen till vattentillförseln.

## Kontrollera gummitätningen

Två gummitätningar **1** levereras med tillropsslangen. De används för att förhindra vattenläckage. Se till att anslutningarna till vattenkranar är tillräckligt täta.

- Använd inga mekaniska anordningar såsom polygriper för att dra åt anslutningsslangen. Säkerställ att den böjda änden av vattnets anslutningsslang är ansluten till apparaten.

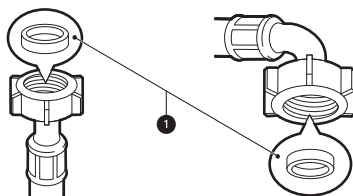

## Anslutning av slang till vattenkran

### Anslutning av slang med skruvkoppling till kran med gänga

Skruva fast tillropsslangens anslutning på vattenkranen. Dra endast åt för hand med hjälp av en mjuk duk. Dra inte åt anslutningsslangen för hårt med någon mekanisk anordning.

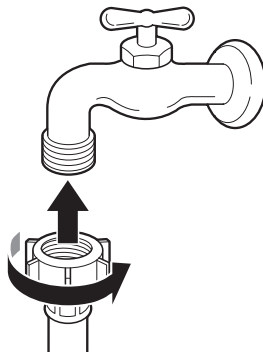

## ANMÄRKNING

- När anslutningsslangen har anslutits till vattenkranen, öppna kranen för att spola ut främmande partiklar (smuts, sand, sågspån o.d.) från vattenledningarna. Låt vattnet rinna ut i en hink och kontrollera vattentemperaturen.

## Anslutning av slang till apparaten

Skruva fast anslutningsslangen till vattnets inloppsventil på apparatens baksida.

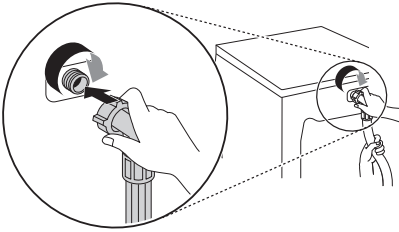

- På modeller med bara en vattentillloppsventil ska du inte ansluta varmvatten. Anslut endast kallvatten.

## ANMÄRKNING

- Om vatten läcker från slangen efter slutförd anslutning måste stegen ovan upprepas. Använd den vanligast förekommande typen av utkastare för vattentillförseln. Om utkastaren är fyrkantig eller för stor ska guideplattan avlägsnas innan adaptern förs in i utkastaren.
- Säkerställ att slangen inte kan vikas eller vridas.

- Fäst avloppsslangen ordentligt så att risken för vattenskador på grund av läckage minskar.

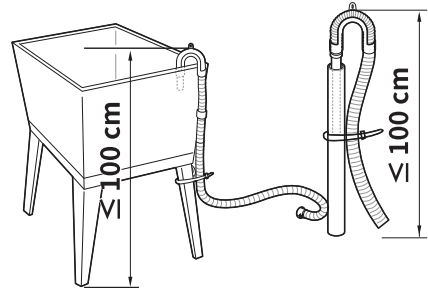
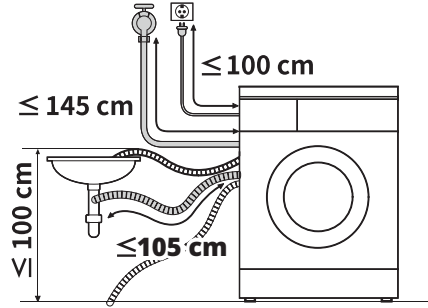

- Tryck inte in avloppsslangen i apparaten om den är för lång. Det kan leda till onormalt buller.
- Fäst avloppsslangen ordentligt med lämpliga fästband om den monteras i en tvätthö.

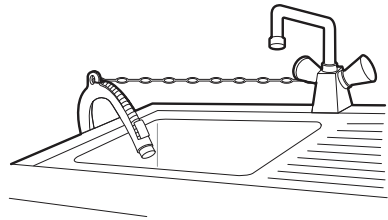

## Installera avloppsslangen

### Installera avloppsslangen med vinkelfästet

Avloppsslangen får inte placeras högre än **100 cm** över golvet. I annat fall kan vattnet från apparaten tömmas långsamt eller inte alls.

# DRIFT

## Handhavandeöversikt

### Apparatens handhavande

Före första tvätten, välj tvättprogrammet **Cotton (Bomull)** och tillsätt halva mängden tvättmedel. Starta apparaten utan kläder. Detta kommer att avlägsna eventuella rester och vatten från trumman som kan ha blivit kvar under tillverkningen.

- Sortera kläderna och lasta i tvätten.
  - Sortera kläderna enligt textiltyp, smutsnivå, färg och laststorlek. Öppna luckan och lägg in tvätten i apparaten.

### ⚠ FÖRSIKTIGHET

- Innan du stänger luckan, se till att alla plagg befinner sig inuti trumman och inte hänger över luckans gummitätning, där de i sådant fall kommer att fastna när luckan stängs. I annat fall kommer luckans tätning och kläderna att skadas.

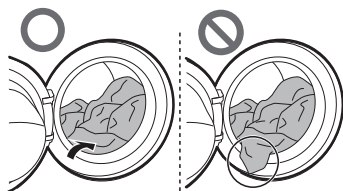

- Avlägsna artiklar från den flexibla lucktätningens packning för att undvika skador på kläderna och luckans tätning.

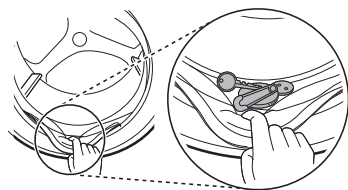

- Fyll på rengöringsprodukter eller tvättmedel och sköljmedel.
  - Fyll på korrekt mängd tvättmedel i tvättmedelsfacket. Tillsätt om så önskas blek- eller mjukgörare i de för dessa avsedda utrymmen i tvättmedelsfacket.
- Starta apparaten.
  - Tryck på knappen **Ström** för att starta apparaten.
- Välj önskat tvättprogram.
  - Tryck flera gånger på programknappen eller vrid på programvredet till önskat program.
  - Välj nu en tvättemperatur och centrifughastighet. Uppmärksamma tvättrådsetiketterna på dina kläder.
- Starta program.
  - Tryck på knappen **Start/Paus** för att starta programmet. Apparaten kommer att rotera kortvarigt utan vatten för att mäta lastens vikt. Om knappen **Start/Paus** inte trycks in inom en viss tid kommer apparaten att stängas av och alla inställningar går förlorade.
- Program klart.
  - När programmet är slutfört ljuder en melodi. Ta ut kläderna ur tvättmaskinen så fort som möjligt för att minska skrynkling. Kontrollera om små föremål har fastnat i luckans tätning efter att tvätten tagits ur.

# Kontrollpanel

Apparatens kontrollpanel kan skilja sig mellan olika modeller.

## Kontrollpanelens funktioner

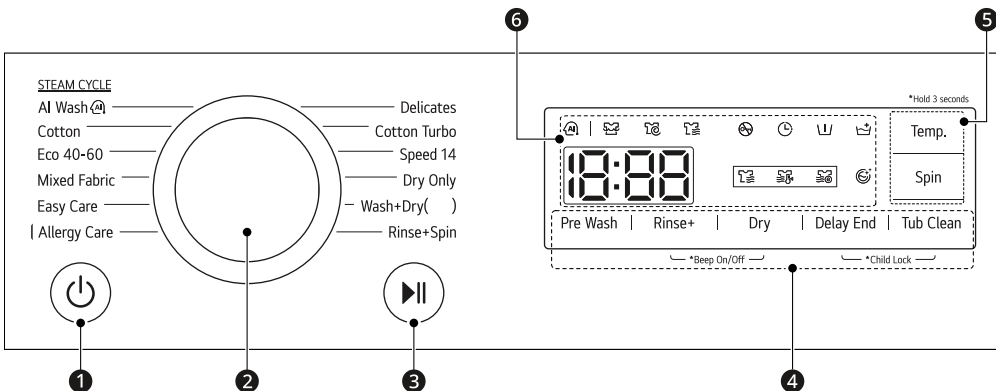

### Beskrivning

1	<p><b>Knappen Ström På/Av</b></p> <ul style="list-style-type: none"> <li>Tryck på den knappen för att sätta på och stänga av tvättmaskinen.</li> </ul>
2	<p><b>Programvred</b></p> <ul style="list-style-type: none"> <li>Programmen är tillgängliga enligt olika typer av kläder.</li> <li>En tänd lampa indikerar vilket program som har valts.</li> </ul> <p><b>ANMÄRKNING</b></p> <ul style="list-style-type: none"> <li><b>Wash+Dry (Tvätt+Torkning)</b>( ): ( ) anger torkkapaciteten som varierar mellan olika modeller.</li> </ul>
3	<p><b>Knappen Start/Paus</b></p> <ul style="list-style-type: none"> <li>Knappen används för att starta eller pausa ett tvättprogram.</li> <li>Om ett tillfälligt stopp av programmet krävs, tryck på den här knappen.</li> </ul>
4	<p><b>Extra alternativ och funktioner</b></p> <ul style="list-style-type: none"> <li>För att använda de extra funktionerna, tryck in och håll knappen intryckt i 3 sekunder. Tillhörande symbol tänds på displayen.</li> <li>Här kan ytterligare programalternativ väljas.</li> </ul>
5	<p><b>Knappar för att anpassa tvättprogrammet</b></p> <p>Använd dessa knappar för att justera inställningarna för vattentemperatur eller centrifughastighet för det valda programmet.</p> <ul style="list-style-type: none"> <li>De nuvarande inställningarna visas på skärmen.</li> <li>Tryck på knappen för det alternativet för att välja andra inställningar.</li> </ul>

	Beskrivning
6	<p><b>Skärm</b></p> <ul style="list-style-type: none"> <li>På displayen visas inställningar, beräknad återstående tid, alternativ och statusmeddelanden. När apparaten startas visas standardinställningarna på displayen.</li> <li>Medan tvättens vikt känns av automatiskt, blinkar skärmen på kontrollpanelen.</li> </ul>

## Tids- och statusskärm

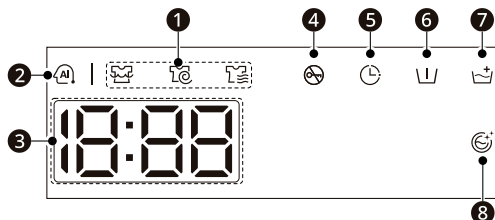

	Beskrivning
1	<p><b>Indikatorer för programstatus</b></p> <ul style="list-style-type: none"> <li>När ett tvättprogram körs, blinkar LED-lampan för den aktiva fasen och LED-lamporna för kvarstående faser lyser stadigt. När en fas har slutförts, kommer LED-lampan att stängas av. Om en cykel pausas kommer den aktiva fasens LED-lampa att sluta blinka.</li> </ul>
2	<p><b>AI DD</b></p> <ul style="list-style-type: none"> <li><b>AI DD</b> (AI DD) ger den bäst lämpade trumrotationen efter att avkänningen av tvätten har slutförts.</li> <li>(AI DD) aktiveras när programmet <b>AI Wash</b> har valts och körs. <ul style="list-style-type: none"> <li>Om för mycket tvättmedel används för mycket skum uppstå och detta kommer att orsaka dålig <b>AI DD</b>-prestanda.</li> </ul> </li> </ul>
3	<p><b>Uppskattad återstående tid</b></p> <ul style="list-style-type: none"> <li>När ett tvättprogram har valts, visas standardtiden för programmet. Den tiden kommer att ändras baserat på vilka alternativ som väljs.</li> <li>Om skärmen visar ---, kommer tiden att visas efter att lastavkänningen har detekterat lastens vikt. Detta är normalt.</li> <li>Tiden som visas är endast en uppskattning. Tiden är baserad på normala driftförhållanden. Flera externa faktorer (lastvikt, rumstemperatur, inkommande vattentemperatur osv.) kan påverka den faktiska tiden.</li> </ul>
4	<p>(AI DD) tänds när programmet startas och luckan är låst.</p>
5	<p>(AI DD) tänds när alternativet <b>Delay End (Fördröj sluttid)</b> har aktiverats.</p>
6	<p>(AI DD) tänds när alternativet <b>Pre Wash (Förtvätt)</b> har aktiverats.</p>
7	<p>(AI DD) tänds när alternativet <b>Rinse+ (Skölj+)</b> har aktiverats.</p>



	Beskrivning
8	 tänds när alternativet <b>Tub Clean (Rengöring av trumman)</b> har aktiverats.

## Att förbereda tvätten

Sortera tvätten för bästa tvättresultat och förbered därefter kläderna enligt anvisningarna på tvättrådsetiketterna.





### Sortera kläderna

- Smutsighetsgrad (hård, normal, lätt): sortera kläder efter smutsighetsgrad. Undvik i möjligaste mån att tvätta hårt smutsad tvätt tillsammans med lätt smutsad tvätt.
- Färg (vit, ljus, mörk): tvätta mörka eller kulörta plagg separat från vita eller ljusa plagg. Blandas kulörta kläder med ljusa kläder kan det resultera i att de kulörta plaggen färgar av sig på eller missfärgar den ljusare tvätten.
- Ludd (plagg som avger ludd, plagg som tar upp ludd): tvätta plagg som avger resp. tar upp ludd separat. Plagg som avger ludd kan orsaka uppbyggnad och luddbildning på plagg som tar upp ludd.

## Att kontrollera plaggens tvättrådsetikett

Symbolerna anger plaggens textilmaterial och hur de ska tvättas.

### Symboler på tvättrådsetiketter

Symbol	Tvätt-/Textiltyp
	<ul style="list-style-type: none"> <li>• Normal tvätt</li> <li>• Bomull, Blandmaterial</li> </ul>
	<ul style="list-style-type: none"> <li>• Strykfritt</li> <li>• Syntet, Blandmaterial</li> </ul>
	<ul style="list-style-type: none"> <li>• Speciell fintvätt</li> <li>• Fintvätt</li> </ul>
	<ul style="list-style-type: none"> <li>• Endast handtvätt</li> <li>• Ylle, silke</li> </ul>
	<ul style="list-style-type: none"> <li>• Tvättas ej i vatten</li> </ul>

## ANMÄRKNING

- För allmän information om tvättsymbolerna på textilvårdsetiketter, besök Ginetex webbplats ([www.ginetex.ch](http://www.ginetex.ch)).



## Att kontrollera plaggen före inlastning

- För att fördela belastningen jämnt under centrifugeringen kan du kombinera stora och små plagg i en maskin.
- Tvätta inte små artiklar en och en. Lägg till 1-2 liknande artiklar för att undvika en obalanserad tvättlast.
- Kontrollera alla fickor för att säkerställa att de är tomma. Föremål som spikar, hårklämmor, tändstickor, pennor, mynt och nycklar kan skada både tvättmaskinen och kläderna.

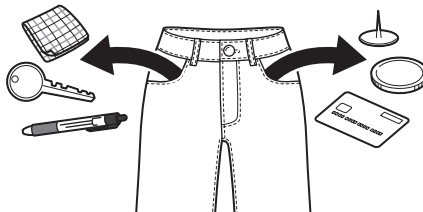

- När du tvättar kläder med långa remmar bör du knyta dem eller använda tvättpåse.
- Använd tvättpåse för små föremål som armar, strumpbyxor, tights, underkläder och strumpor för att förhindra att de fastnar mellan trumman och dörrtätningen.
- Fyll tvättpåsen till mindre än hälften av dess kapacitet och tvätta det med andra kläder. Undvik att överfylla eller tvätta den separat eftersom det kan orsaka obalans i trumman vilket leder till en otillräcklig centrifugeringscykel.

- Stäng blixtlås, krokar och snören så att dessa inte snärjer andra plagg.
- Förbehandla smuts genom att borsta på en liten mängd tvättmedel upplöst i vatten på fläckarna för att underlätta rengöringen.

## Påfyllning av tvätt- och sköljmedel

### Dosering av tvättmedel

- Tvättmedel ska användas enligt anvisningarna som tillverkaren av tvättmedlet ger och väljas beroende på plaggens typ, färg, smutsnivå och tvättemperatur. Använd endast tvättmedel som är lämpligt för tvättmaskiner med frontmatad trumma.
- Minska mängden tvättmedel om för mycket lödder bildas.
- Om för mycket tvättmedel används kan överdrivet lödder bildas vilket leder till sämre tvättresultat och hög belastning på motorn.
- Om du önskar använda flytande tvättmedel ska anvisningarna från tvättmedelstillverkaren följas.
- Om programmet ska startas direkt kan flytande tvättmedel hållas direkt i tvättmedelsfacket.
- Använd inte flytande tvättmedel om du använder funktionen **Delay End (Fördröj sluttid)** eller om du har valt tillvalet **Pre Wash (Förtvätt)** eftersom vätskan kommer att tillsättas omedelbart och kan stelna i facket eller trumman.
- Användningen av tvättmedel kan behöva justeras beroende på tvättemperatur, vattnets hårdhet, tvättmängd och smutsnivå. För bästa resultat, undvik att overdosera tvättmedel. I annat fall kan för mycket lödder bildas.
- Läs tvättrådsetiketterna på kläderna innan tvättmedel tillsätts och vattentemperatur väljs.
- Använd endast följande tvättmedel för respektive typ av plagg:
  - Flytande tvättmedel är ofta avsett för speciella applikationer, t.ex. för kulörta textilier, ylletvätt, ömtålig eller mörk tvätt.

- Tvättmedel i pulverform är lämpligt för alla textiltyper.
- För bättre tvättresultat med vita eller bleka plagg, använd tvättmedel i pulverform med blekmedel.
- Tvättmedlet spolas från tvättmedelsfacket i början av varje program.

### ANMÄRKNING

- Låt inte tvättmedlet stelna. Det kan leda till stopp, dåligt sköljresultat eller dåligt lukt.
- Full last: enligt tillverkarens rekommendationer.
- Delmått: 1/2 av fullt mått.
- Minsta mått: 1/3 av fullt mått.

### Använda dispensern

För att lägga till tvättmedel i dispensern:

- 1 Öppna tvättmedelsfacket.
- 2 Tillsätt tvättmedel och sköljmedel i deras respektive fack.

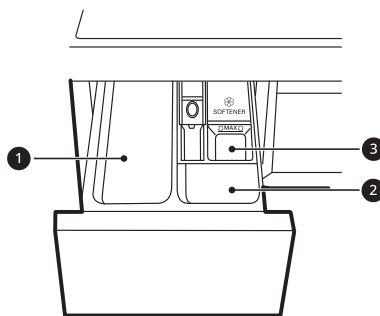

- 1 Tvättmedelsfack för huvudtvätt
  - Tvättmedel för huvudtvätt, vattenavhårdare, blekmedel och fläckborttagning.
- 2 Tvättmedelsfack för förtvätt
- 3 Fack för flytande sköljmedel

**3** Stäng försiktigt tvättmedelsfackets låda innan cykeln startas.

- Om lådan slås igen för att stängas kan det leda till att tvättmedel förs över till ett annat fack eller doseras i trumman tidigare än programmerat.
- Var försiktig så att en hand inte kommer emellan när lådan stängs.
- Det är normalt att små mängder vatten finns kvar i doseringsfacken i slutet av cykeln.

## Facket för sköljmedel

Detta fack innehåller flytande sköljmedel, som doseras automatiskt under den sista sköljcykeln. Antingen pulverbaserat sköljmedel eller flytande sköljmedel kan användas.

- Häll sköljmedel till markeringen för maxgräns. Om sköljmedel tillsätts över maxgränsen kan det leda till tidig dosering, vilket kan lämna fläckar på kläderna.

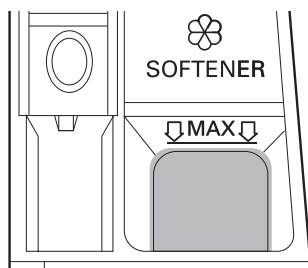

## ANMÄRKNING

- Häll inte sköljmedel direkt på kläderna i tvättrumman. Om du gör det kan det orsaka fläckar på kläderna som kan vara svåra att få bort.
- Lämna inte kvar sköljmedel i facket i mer än en dag. Sköljmedlet kan bli hårt och bli kvar i facket om det är för tjockt. Sköljmedlet ska spädas ut om konsistensen är för tjock så att den blir lättflytande.
- Öppna inte lådan när vatten tillförs under tvätten.
- Lösningssmedel (bensen etc.) får aldrig användas.

## Påfyllning av tvättmedelstabletter

Även tvättmedelstabletter kan användas för tvätten.

- 1** Öppna luckan och placera tvättmedelstabletter i trumman innan kläderna lastas i.
- 2** Lägg i kläderna in trumman och stäng luckan.

## ANMÄRKNING

- Lägg inte någon tablett i tvättmedelsfacket.

## Påfyllning av vattenavhårdare

En vattenavhårdare såsom antikalkmedel kan användas för att minska förbrukningen av tvättmedel i områden med hög vattenhårdhetsnivå.

- Tillsätt först tvättmedel och därefter vattenavhårdaren. Dosera enligt den på förpackningen angivna mängden.

# Programtabell

## Tvättprogram

<b>AI Wash</b>		<b>40 °C (☐ Cold (Kallt)) till 60 °C</b>	<b>Max. laddning: 3 kg</b>
Beskrivning	<p><b>AI Wash</b> ger den bäst lämpade trumrotationen efter att avkänningen av tvätten har slutförts.</p> <ul style="list-style-type: none"> <li>Den tvättar mjukt för vattentäta tyger och starkt för vattengenomsläppliga tyger.</li> </ul> <p><b>ANMÄRKNING</b></p> <ul style="list-style-type: none"> <li>För bästa tvättresultat laddar du torra kläder för detta program.</li> </ul>		
<b>Cotton (Bomull)</b>		<b>40 °C (☐ Cold (Kallt)) till 95 °C</b>	<b>Max. laddning: Klassad</b>
Beskrivning	Tvättar normalt nedsmutsade kläder genom att kombinera olika trumrörelser.		
<b>Eco 40-60</b>		<b>40 °C (40 °C till 60 °C)</b>	<b>Max. laddning: Klassad</b>
Beskrivning	För tvätt av måttligt smutsiga plagg märkta för 40 °C eller 60 °C.		
<b>Mixed Fabric (Blandmaterial)</b>		<b>40 °C (☐ Cold (Kallt)) till 60 °C</b>	<b>Max. laddning: 4 kg</b>
Beskrivning	<p>Tvättar blandade tyger samtidigt.</p> <ul style="list-style-type: none"> <li>För olika typer av textilier utom speciella plagg (siden/fintvätt, sportkläder, mörka kläder, ylle, täcken/gardiner).</li> </ul>		
<b>Easy Care (Syntet)</b>		<b>40 °C (☐ Cold (Kallt)) till 60 °C</b>	<b>Max. laddning: 4 kg</b>
Beskrivning	<p>Tvättar kläder som inte behöver strykas efter tvätten.</p> <ul style="list-style-type: none"> <li>För polyamid, akryl, polyester.</li> </ul>		
<b>Allergy Care (Allergi)</b>		<b>60 °C</b>	<b>Max. laddning: 4 kg</b>
Beskrivning	<p>Hjälper till att minimera ämnen som orsakar en allergisk reaktion.</p> <ul style="list-style-type: none"> <li>Används för bomull, underkläder, örngott, lakan, babykläder.</li> </ul>		
<b>Delicates (Skonsam)</b>		<b>20 °C (☐ Cold (Kallt)) till 40 °C</b>	<b>Max. laddning: 1,5 kg</b>
Beskrivning	Tvättar maskintvättbara underkläder, tunna och spetsprydda kläder.		
<b>Cotton Turbo (Bomull Turbo)</b>		<b>40 °C (☐ Cold (Kallt)) till 60 °C</b>	<b>Max. laddning: 4 kg</b>
Beskrivning	Tvättar mindre än en halv last av lätt nedsmutsade kläder snabbare än <b>Cotton (Bomull)</b> spprogrammet för samma mängd kläder.		

<b>Speed 14 (Snabbtvätt 14min)</b>	<b>20 °C (20 °C till 40 °C)</b>	<b>Max. laddning: 2 kg</b>
Beskrivning	Tvättar små laster med lätt smutsade kläder på ca 14 minuter.	

<b>Dry Only (Endast tork)</b>	-	<b>Max. laddning: Klassad (Torkning)</b>
Beskrivning	Använd de automatiska programmen för att torka de flesta typerna av tvätt. <ul style="list-style-type: none"> <li>Vid de flesta torkprogram, se till att alla plagg är av liknande material och tjocklek.</li> </ul>	

<b>Wash+Dry (Tvätt+Torkning)</b>	<b>40 °C (C Cold (Kallt)) till 95 °C</b>	<b>Max. laddning: Klassad (Torkning)</b>
Beskrivning	Tvättar och torkar kläder i samma program.	

<b>Rinse+Spin (Sköljning+Centrifugering)</b>	-	<b>Max. laddning: Klassad</b>
Beskrivning	Sköljer och centrifugerar kläder. Använd mjukmedel om det behövs.	

## ANMÄRKNING

- Välj lämplig vattentemperatur för det valda programmet. Följ alltid tillverkarens tvättrådsetikett eller tvättanvisningar på plagget för att undvika att skada kläderna när du tvättar dem.
- Välj lämplig tvättemperatur och centrifugeringsvarvtal för de önskade programmen.
- Faktisk tvättemperatur kan skilja sig från den temperatur som anges i cykeln.
- Neutralt tvättmedel rekommenderas.

## Extra alternativ

\*1 Detta alternativ är automatiskt insatt i programmet och kan inte väljas bort.

## ANMÄRKNING

- Alternativ **Delay End (Födröj sluttid)** kan väljas för alla tvättprogram i den här tabellen.

Program	Pre Wash (Förtvätt)	Rinse+ (Skölj+)	Dry (Torkning)
AI Wash		●	
Cotton (Bomull)	●	●	●
Eco 40-60	●	●	●

Program	Pre Wash (Förtvätt)	Rinse+ (Skölj+)	Dry (Torkning)
Mixed Fabric (Blandmaterial)	●	●	●
Easy Care (Syntet)	●	●	●
Allergy Care (Allergi)		●	●
Delicates (Skonsam)		●	
Cotton Turbo (Bomull Turbo)	●	●	●
Speed 14 (Snabbtvätt 14min)		●	●
Dry Only (Endast tork)			●*1
Wash+Dry (Tvätt+Torkning)	●	●	●*1

## Högsta valbara centrifugeringsvarvtal

Program	Centrifughastighet	
	Standard	Tillgängligt
AI Wash	1200 rpm	Alla
Cotton (Bomull)	1200 rpm	Alla
Eco 40-60	1200 rpm	Alla
Mixed Fabric (Blandmaterial)	1000 rpm	Alla
Easy Care (Syntet)	1200 rpm	Alla
Allergy Care (Allergi)	1200 rpm	Alla
Delicates (Skonsam)	800 rpm	Upp till 800 rpm
Cotton Turbo (Bomull Turbo)	1200 rpm	400 till 1200 rpm
Speed 14 (Snabbtvätt 14min)	400 rpm	Alla
Dry Only (Endast tork)	0	0/1000/1200 rpm
Wash+Dry (Tvätt+Torkning)	1200 rpm	1000/1200 rpm

### **ANMÄRKNING**

- Lägsta verkliga centrifugeringsvarvtal kan variera avhängigt lastförhållandena. Ovanstående värden är avrundade till närmaste hundratal.
-



## Förbrukningsdata

### Beskrivning av enheten

**kg:** Tvättlast

**t:mm:** Programtid

**kWh:** Energiförbrukning

**°C:** Maximitemperatur inuti den behandlade textilen



**Liter:** Vattenförbrukning

**rpm:** Max centrifugeringsvarvtal

**%:** Återstående fukt i slutet av centrifugeringsfasen. Ju högre centrifugeringshastigheten är, desto högre är ljudet och desto lägre är den återstående fukten.



### Vanliga program

Modell: CV92T5S4SQE

Program	kg	t:mm	kWh	°C	Liter	rpm	%
<b>Cotton (Bomull) 20 °C</b>	9	1:44	0,124	22	45,0	1150	46,7
<b>Cotton (Bomull) 60 °C</b>	9	2:44	0,852	41	47,0	1150	46,7
<b>Eco 40-60 (Fullständig)*1</b>	9	3:48	0,770	36	73,0	1160	53,0
<b>Eco 40-60 (Halv)*1</b>	4,5	2:54	0,370	26	51,0	1160	52,0
<b>Eco 40-60 (Fjärdedels)*1</b>	2,5	2:20	0,200	24	30,0	1160	56,0
<b>Mixed Fabric (Blandmaterial)</b>	4	1:21	0,658	42	49,6	1000	62,9
<b>Speed 14 (Snabbtvätt 14min)</b>	2	0:14	0,047	23	26,6	400	101,0
<b>Eco 40-60 + *2 (Fullständig)*3</b>	5	7:40	4,026	43	95,0	1160	-
<b>Eco 40-60 + *2 (Halv)*3</b>	2,5	5:00	2,100	30	55,0	1160	-

Modell: P2Y5PRP0W / F2DV707S2W1 / F2Y5PRP6W

Program	kg	t:mm	kWh	°C	Liter	rpm	%
<b>Cotton (Bomull) 20 °C</b>	8	1:44	0,128	27	48,0	1150	48,0

Program	kg	t:mm	kWh	°C	Liter	rpm	%
<b>Cotton (Bomull) 60 °C</b>	8	2:44	0,841	41	48,0	1150	48,0
<b>Eco 40-60 (Fullständig)*1</b>	8	3:38	0,674	34	67,0	1160	53,4
<b>Eco 40-60 (Halv)*1</b>	4	2:48	0,405	28	48,0	1160	53,3
<b>Eco 40-60 (Fjärdedels)*1</b>	2	2:10	0,157	24	27,0	1160	55,0
<b>Mixed Fabric (Blandmaterial)</b>	4	1:21	0,658	42	49,6	1000	62,9
<b>Speed 14 (Snabbtvätt 14min)</b>	2	0:14	0,047	23	26,6	400	101,0
<b>Eco 40-60 + *2 (Fullständig)*3</b>	5	7:40	4,026	43	95,0	1160	-
<b>Eco 40-60 + *2 (Halv)*3</b>	2,5	5:00	2,100	30	55,0	1160	-

\*1 Den kan rengöra normalt smutsad bomullstvätt som är tvättbar vid 40 °C eller 60 °C tillsammans i samma cykel, och att detta program används för att bedöma överensstämmelse med EU lagstiftning om ekodesign (EU 2019/2023).

\*2 Alternativ Skåptorr+

\*3 Den kan rengöra normalt smutsad bomullstvätt som är tvättbar vid 40 °C eller 60 °C tillsammans i samma cykel – och att torka det på ett sådant sätt att det omedelbart kan förvaras i ett skåp – samt att detta program används för att bedöma överensstämmelse med EU:s lagstiftning om ekodesign (EU 2019/2023).

## ANMÄRKNING

- Tvättresultatet är avhängigt vattentryck, vattnets hårdhetsgrad, inloppsvattnets temperatur, rumstemperatur, tvättens typ och mängd, smutsighetsgrad, använt tvättmedel och nätspänningsfluktuationer och de valda alternativen.
- Lägsta verkliga centrifugeringsvarvtal kan variera avhängigt lastförhållandena.
- Värdena för de vanliga programmen, med undantag för **Eco 40-60** och **Eco 40-60 + **, är endast vägledande.
- Förordning EU 2019/2023, giltig från och med den 1 mars 2021, är relaterad till klasserna för energieffektivitet genom förordning EU 2019/2014.
- Skanna QR-koden på energietiketten som medföljer apparaten, som ger en webblänk till informationen relaterad till apparatens prestanda i EU EPREL-databasen. Förvara energietiketten för referens tillsammans med bruksanvisningen och alla andra dokument som medföljer apparaten.

- Modellnamnet finns på apparatens klassificeringsetikett, öppna dörren som ligger precis runt trumman.
  - För att hitta samma information i EPREL, besök <https://eprel.ec.europa.eu> och sök med modellnamnet. (Gäller från 1 mars 2021)
-

## Torkprogram

### Allmänna tips för torkning

Använd de automatiska programmen för de flesta tvättar. Elektroniska sensorer mäter temperaturen på utblåsluften och höjer eller sänker torkningstemperaturen för att möjliggöra snabbare reaktionstid och exaktare temperaturreglering.

- Kallvattenkran måste lämnas på under torkningscykler .
- Denna apparats automatiska process från tvätt till torkning kan enkelt väljas.
- För de flesta torkprogram, se till att alla kläder är av liknande material och tjocklek.
- Överbelasta inte apparaten genom att fylla på för många plagg i trumman. Plaggen måste kunna tumlas fritt.
- Kom ihåg att trycka på **Start/Paus**knappen om du öppnar luckan och tar ut tvätten innan apparaten har avslutat programmet.
- Efter avslutad torkning visas **End** på displayen. Om plaggen inte tas ut ur trumman inom en viss tid visas **ūd** på displayen och apparaten tumlar plaggen då och då under cirka 4 timmar för att reducera skrynkling. Tryck på valfri knapp för att avbryta denna funktion och ta ut plaggen ur trumman.

### Ullplagg

Torktumla inte ullplagg. Dra ut dem till sin ursprungliga form och låt dem plantorka.

### Vävda och stickade material

Vissa vävda och öglestickade material kan krympa, olika mycket beroende på kvaliteten.

Sträck alltid ut dessa material direkt efter slutförd torkning.

### Skontvätt och syntet

Överbelasta inte din apparat. Ta ut skontvättartiklarna så fort som möjligt ur apparaten när den stannar för att undvika skrynkling.

### Babykläder och nattlinnen

Läs alltid tillverkarens anvisningar.

### Filtar och täcken

Kontrollera tvättrådsetiketten på filtarna och täckena innan du använder torkprogrammet. Vissa filter och täcken kan krympa i den uppvärmda luften.

### Gummi och plast

Torka inte artiklar som är gjorda av eller innehåller gummi eller plast, exempelvis:

- Förkläden, haklappar, stolklädsel
- Gardiner och bordsdukar
- Badrumsmattor

### Glasfiber

Torka inte glasfiberartiklar i apparaten. Kvarvarande glaspartiklar i apparaten kan fastna på kläder nästa gång apparaten används och orsaka hudirritation.

### ANMÄRKNING

- Om du stänger av apparaten under pågående torkcykel kan torkfläktens motor fortsätta att arbeta i 60 sekunder.
- Var försiktig när du tar ut kläderna ur apparaten då både kläderna och apparaten kan vara mycket varma.
- Den uppskattade torktiden varierar från den faktiska torktiden under den automatiska cykeln. Beroende på typ av material, storlek på lasten och vald torkningsgrad.
- När endast torkning väljs körs centrifugering automatiskt med hög energieffektivitet.

### Använda ett torkprogram

Du kan anpassa programmen genom att använda följande torkfunktioner:

#### Skåptorr

Förkortar torktiden och energiförbrukningen under torkprogrammet.

- Typ av textil: Bomulls- och linnetextilier, exempelvis bomullshanddukar, T-shirts och linnekläder.
- Max laddning: **Klassad**

### Tid 30/60/120 minuter

Ändra torktiden i enlighet med den maximala laddningen.

- Typ av textil: Bomull, handdukar
- Max laddning: **1 kg (30 minuter), 2 kg (60 minuter), 4 kg (120 minuter)**

### Låg temperatur (☹️)

Lämpligt för torkning vid låg temperatur för att inte skada plaggen.

- Typ av textil: För ömtåliga textilier
- Max laddning: **3,5 kg**

### Skåptorr+ (☹️)

Lämpligt för energitorkprogram.

- Typ av textil: Bomulls- och linnetextilier, exempelvis bomullshanddukar, T-shirts och linnekläder.
- Max laddning: **Klassad**

## ANMÄRKNING

- Maskinens kapacitet för tvätt av kläder är dubbelt så mycket som vid torkning av kläder. Om maskinen ska användas för att torka en laddning, måste tvättbelastningen vara mindre för ett effektivt torkresultat. Om en full laddning tvättas, plocka bort hälften av kläderna innan torkprogrammet startas.
- Alla cykler för torkning börjar med en kort centrifugering för att extrahera så mycket fukt som möjligt från laddningen före torkning.

## Använda tvätt- och torkfunktion

- 1 Förbered kläderna och lägg i dem i trumman.
  - För att få alla plagg jämntorra bör alla klädartiklar i lasten ha samma material och tjocklek.
  - Överbelasta inte trumman. Artiklar måste ha utrymme att tumla fritt.

- 2 Tryck in **Ström**-knappen.

- 3 Välj ett tvättprogram.

- 4 Tillsätt tvättmedel.

- 5 Tryck på **Dry (Torkning)** -knappen upprepade gånger för att bläddra mellan valen:
  - Skåptorr (☹️) - För vanlig torkning
  - Tid 30/60/120 minuter - För tidsbestämd torkning
  - Låg temperatur (☹️) - För ömtåliga textilier

- 6 Tryck in **Start/Paus**-knappen.

## Använda endast en torkfunktion

- 1 Förbered kläderna och lägg i dem i trumman.
  - För att få alla plagg jämntorra bör alla klädartiklar i lasten ha samma material och tjocklek.
  - Överbelasta inte trumman. Det bör finnas tillräckligt med utrymme för att kläderna ska kunna trumla fritt.
- 2 Tryck in **Ström**-knappen.
  - Välj inget tvättprogram eller något tvättmedel.
- 3 Tryck på **Dry (Torkning)** -knappen upprepade gånger för att bläddra mellan valen:
  - Skåptorr (☹️) - För vanlig torkning
  - Tid 30/60/120 minuter - För tidsbestämd torkning
  - Låg temperatur (☹️) - För ömtåliga textilier
  - Skåptorr+ (☹️) - För tyngre textilier

**4** Tryck in **Start/Paus**-knappen.

### **ANMÄRKNING**

- Om du väljer programmet kan du inte välja ett torkprogram. Om detta inträffar, tryck på knappen **Ström** två gånger för att stänga av och slå på apparaten igen.
-

## Extra alternativ och funktioner

Du kan använda de extra alternativen och funktionerna för att skräddarsy programmen.

### Anpassa ett tvättprogram

Varje program har standardinställningar som väljs automatiskt. Du kan också anpassa inställningarna med hjälp av dessa knappar.

#### Temp.

Med denna knapp väljs tvättemperaturen för det valda programmet.

- Tryck på knappen **Temp.** tills önskad inställning tänds.
- Välj en vattentemperatur som är lämplig för tvätttypen som ska tvättas. Följ informationen på tvättrådsetiketterna på plaggen för bästa resultat.

#### Spin (Centrifugering)

Centrifugeringens intensitetsnivå kan ställas in genom att du trycker på denna knapp upprepade gånger.

- Tryck på **Spin (Centrifugering)** knappen för att välja centrifugeringsvarvtal.

### ANMÄRKNING

- Om **0** på centrifugeringsnivån väljs kommer tvättmaskinens trumma att rotera innan dräneringen.

#### Rinse+ (Skölj+)

Denna funktion rekommenderas för personer med tvättmedelsallergier.

- Tryck en gång på knappen **Rinse+ (Skölj+)** för att lägga till sköljning.

### Följ dessa steg för att anpassa ett tvättprogram:

**1** Förbered kläderna och lägg i dem i trumman.

**2** Tryck in **Ström**-knappen.

**3** Tillsätt tvättmedel.

**4** Välj ett tvättprogram.

**5** Anpassa tvättprogrammet (**Temp.**, **Spin (Centrifugering)** och **Rinse+ (Skölj+)**) vid behov.

**6** Tryck in **Start/Paus**-knappen.

### Använda endast centrifugfunktion

**1** Förbered kläderna och lägg i dem i trumman.

**2** Tryck in **Ström**-knappen.

- Välj inget tvättprogram eller något tvättmedel.

**3** Tryck in **Spin (Centrifugering)**-knappen.

**4** Tryck in **Start/Paus**-knappen.

### ANMÄRKNING

- Om du valt ett tvättprogram, kommer du inte att kunna välja endast centrifugering. Om detta inträffar, tryck på knappen **Ström** två gånger för att slå av och på maskinen igen.

### Använda basalternativen

Du kan anpassa programmen genom att använda följande basalternativ:

#### Pre Wash (Förtvätt)

Detta alternativ rekommenderas för hårt smutsad tvätt.

**1** Tryck in **Ström**-knappen.

2 Välj ett tvättprogram.

3 Tryck på knappen **Pre Wash (Förtvätt)** vid behov.

4 Tryck in **Start/Paus**-knappen.

### Delay End (Fördröj sluttid)

Du kan ställa in denna funktion så att tvättmaskinen startas automatiskt och stängs av efter en viss tid.

1 Tryck in **Ström**-knappen.

2 Välj ett tvättprogram.

3 Tryck på knappen **Delay End (Fördröj sluttid)** vid behov.

4 Tryck in **Start/Paus**-knappen.

---

### ANMÄRKNING

- Förutom lysdioden på **Delay End (Fördröj sluttid)**-knappen kommer alla kontrollpanelens lysdioder att stängas av inom 20 minuter. Denna funktion varierar avhängigt den inköpta modellen.
  - Fördröjningstiden är tiden till programmets slut, inte dess början. Den faktiska driftstiden kan variera beroende på vattentemperatur, kläder och andra faktorer.
  - För att avbryta funktionen ska **Ström**-knappen tryckas in.
  - Använd inte flytande tvättmedel för denna funktion.
- 

## Inställningar

### Child Lock (Barnlås)

Använd denna funktion för att inaktivera kontrollerna. Denna funktion kan förhindra att barn ändrar program eller startar apparaten.

---

### ANMÄRKNING

- När funktionen har ställts in är samtliga knappar låsta utom knappen **Ström**.
  - När kontrollerna är låsta, kommer  $\square$ L och återstående tid att visas omväxlande på skärmen under tvättens gång när denna funktion är aktiverad.
  - Barnlåsfunktionen återställs inte när apparaten stängs av. Barnlåset måste avaktiveras före tillgång till andra funktioner.
- 

### Låsning av kontrollpanelen

1 Sätt på strömmen.

2 Tryck in och håll nere knapparna **Delay End (Fördröj sluttid)** och **Tube Clean (Rengöring av trumman)** samtidigt i 3 sekunder för att aktivera denna funktion.

- En pipsignal avges och  $\square$ L visas på displayen.

### Upplåsning av kontrollpanelen

1 Sätt på strömmen.

2 Tryck in och håll nere knapparna **Delay End (Fördröj sluttid)** och **Tube Clean (Rengöring av trumman)** samtidigt i 3 sekunder för att stänga av denna funktion.

### Beep On/Off (Pip på/av)

Denna apparat spelar en melodi när den startar eller stoppar.

- Tryck in och håll nere knapparna **Rinse+ (Skölj+)** och **Dry (Torkning)** samtidigt i 3 sekunder för att inaktivera/aktivera denna funktion.



# SMARTA FUNKTIONER

## Applikationen LG ThinQ

Applikationen **LG ThinQ** låter dig kommunicera med apparaten genom en smartphone.

## Applikationsfunktion för LG ThinQ

Kommunicera med apparaten från en smarttelefon för att använda de praktiska smarta funktionerna.

### Smart Diagnosis (Smart Diagnos)

Den här funktionen tillhandahåller användbar information för felsökning och lösningar av problem för enheten, baserat på användarmönster.

## Installera applikationen LG ThinQ

Sök efter applikationen **LG ThinQ** i Google Play & Apple App Butik på en smartphone. Följ instruktionerna för att ladda ner och installera applikationen.

## Smart Diagnosis (Smart Diagnos)

Använd den här funktionen för att hjälpa dig att diagnostisera och lösa problem med din apparat.

### ANMÄRKNING

- Av skäl som inte kan tillskrivas försumlighet av LGE kanske inte tjänsten fungerar på grund av externa faktorer t.ex., men inte begränsat till, Wi-Fi-tillgänglighet, Wi-Fi-frånkoppling, lokal appbutikspolicy eller att appen inte är tillgänglig.
- Funktionen kan ändras utan föregående meddelande och kan ha en annan form beroende på var du befinner dig.

## Använda akustisk diagnos för att diagnostisera problem

Följ instruktionerna nedan för att använda den hörbara diagnosmetoden.

- Starta applikationen **LG ThinQ** och välj funktionen **Smart Diagnosis** i menyn. Följ instruktionerna för akustisk diagnos i applikationen **LG ThinQ**.

- 1 Tryck på knappen **Ström** för att starta apparaten.
  - Tryck inte på några andra knappar.

- 2 Placera smarttelefonens mikrofon nära logotypen **Ström**-knappen.

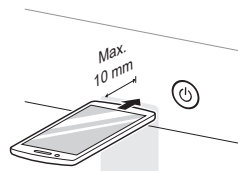

- 3 Tryck in knappen **Temp.** i 3 sekunder eller längre medan du håller smarttelefonens mikrofon mot **Ström**-knappen tills dataöverföringen har slutförts.
  - Håll smarttelefonen på plats tills dataöverföringen har slutförts. Återstående tid för dataöverföringen visas.

- 4 När dataöverföringen är klar visas diagnosen i applikationen.

### ANMÄRKNING

- För bästa resultat, flytta inte smarttelefonen när tonerna spelas upp.

## UNDERHÅLL

### ⚠ VARNING

- Dra ut tvättmaskinens stickkontakt ur eluttaget före rengöring för att undvika risk för elchock. Underlåtenhet att efterleva denna varning kan leda till allvarliga personskador, brand, elchock eller dödsfall.
- Använd aldrig starka kemikalier, slipande rengöringsmedel eller lösningsmedel för att rengöra tvättmaskinen. Dessa kan skada ytan.

## Rengöring efter varje tvätt

### Vad ska rengöras

Ta alltid ur alla artiklar ur tvättmaskinen så snart ett program har slutförts. Om fuktiga artiklar lämnas kvar i tvättmaskinen kan skrynkling, missfärgning och dålig lukt uppstå.

- Torka av eventuell fukt från luckan och luckans tätning efter slutfört tvättprogram.
- Låt luckan stå öppen så att trumman kan torka.
- Torka av eventuell utvändig fukt från tvättmaskinen med en torr trasa.

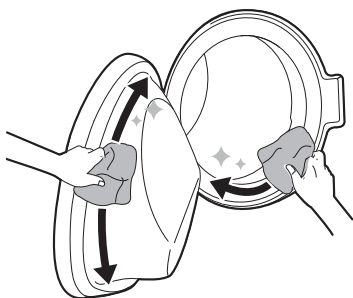

### ⚠ VARNING

- Lämna luckan öppen för att torka apparatens insida endast om barnen är övervakade i hemmet.

## Utvändig rengöring

Korrekt skötsel av din apparat kan förlänga dess livslängd.

### Utsidan

- Torka omedelbart bort eventuellt spill.
- Torka av med en fuktig trasa och sedan igen med en torr trasa för att säkerställa att det inte förekommer någon fukt i skåpslederna eller vecken.
- Tryck inte på ytan eller skärmen med vassa föremål.

### Lucka

- Tvätta luckan ut- och invändigt med en fuktig trasa och torka sedan av den med en mjuk trasa.

### ⚠ VARNING

- Försök inte att separera paneler eller montera ned apparaten. Använd inte några vassa föremål när du använder kontrollpanelen.

## Rengör apparaten regelbundet

### Tub Clean (Rengöring av trumman)

Detta är ett speciellt program för att underlätta rengöring på insidan apparaten genom att blötlägga, tvätta, skölja och centrifugera.

Kör denna funktion **en gång i månaden** (eller oftare vid behov) för att reducera avlagringar av tvätt-, sköljmedel och andra rester.

- Om en dålig lukt eller mögel uppstår i apparaten, kör denna funktion **en gång i veckan i 3 veckor** utöver övriga regelbundet angivna intervall.

## ANMÄRKNING

- Meddelandet **ECL** kommer att visas för att uppmärksamma de rekommendationer som finns för användningen av den här funktionen.

- 1 Avlägsna eventuella klädesplagg och föremål från tvättmaskinen och stäng luckan.
- 2 Öppna tvättmedelsfacket och fyll på med avkalkningsmedel i huvudtvättfacket.
  - Tabletter kan placeras direkt i trumman som ett alternativ till pulver.
- 3 Stäng tvättmedelsfacket långsamt.
- 4 Slå på elkraften och välj **Tub Clean (Rengöring av trumman)**.
- 5 Tryck in **Start/Paus**-knappen för att starta.
- 6 Låt luckan stå öppen så att insidan av apparaten kan torka fullständigt.
  - Om insidan av apparaten inte torkar fullständigt kan det orsaka dålig lukt eller mögel.

## ⚠ VARNING

- Lämna luckan öppen för att torka apparatens insida endast om barnen är övervakade i hemmet.

## Rengöring av vatteninloppsfiltret

Vattnets inloppsfiler samlar kalk och andra avlagringar som kan finnas i vattnet som tillförs apparaten. Rengör inloppsfiltret ungefär var sjätte månad eller oftare om vattnet är mycket hårt eller innehåller spår av kalkavlagringar.

- Stäng av inloppskranarna om apparaten ska stå oanvänd en längre tid (t.ex. under semestern), särskilt om det inte finns någon golvbrunn (avloppskanal) i dess omedelbara närhet.
- Meddelande **IE** kommer visas på kontrollpanelen om vatten inte spolats in i tvättmedelsfacket.

- 1 Stäng av strömmen och vattenkranen och skruva sedan loss vattnets tilloppsslang.

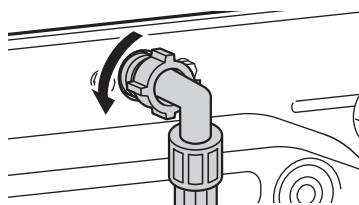

- 2 Ta ut vattnets inloppsfiler med en liten tång och rengör filtret med hjälp av en medelhård tandborste.

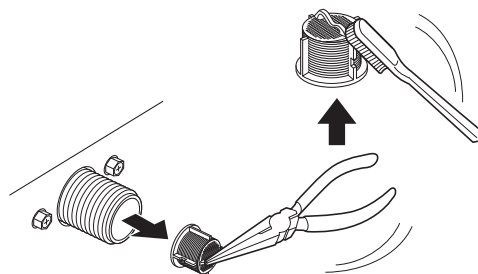

## Rengöring av avloppspumpens filter och nöduttömning av vattnet

Avloppsfiltret samlar upp trådar och små föremål som oavsiktligt har lämnats kvar i tvätten. Se till att

## 44 UNDERHÅLL

filtret är rent var sjätte månad för att säkerställa friktionsfri drift av apparaten.

Låt vattnet kallna innan du rengör avloppspumpens filter. Öppna luckan i en nödsituation eller genomför en nödduttnömming.

1 Dra ut apparatens stickkontakt ur eluttaget.

2 Öppna skyddslocket och dra ut avloppsslangen.

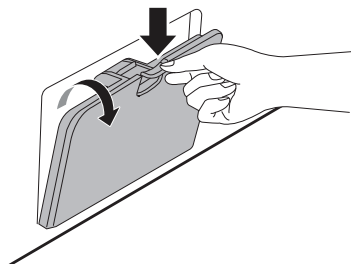

3 Ta först bort avloppspluggen från avloppsröret och töm sedan ut vattnet.

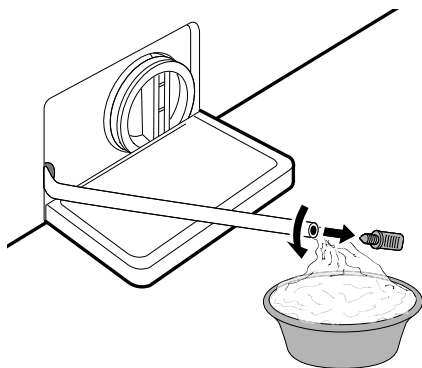

4 Skruva långsamt av avloppspumpens filter sakta bort för att tömma ut resten av vattnet.

Fortsätt sedan med att ta bort eventuellt skräp eller föremål från filtret.

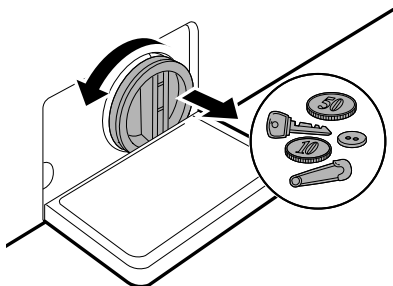

5 Efter rengöringen av avloppspumpens filter, sätt försiktigt tillbaka filtret och skruva tillbaka avloppslocket medurs. Var noga med att gängorna inte hamnar fel och läckage uppstår. Sätt tillbaka pluggen i avloppsslangen och placera den i sin hållare.

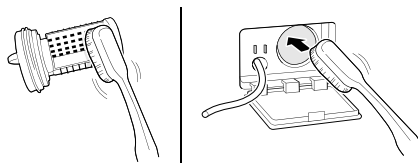

6 Stäng skyddspanelen.

### ⚠ FÖRSIKTIGHET

- Var försiktig vid avtappningen av vattnet, då detta kan vara hett.
- Kör trumrengöringsprogrammet en gång varje månad (eller oftare om nödvändigt) för att avlägsna tvättmedel och andra rester.

### Rengöring av tvättmedelsfacket

Tvätt- och sköljmedel kan ansamlas i tvättmedelsfacket. Flytande tvättmedel kan stanna kvar under tvättmedelsfacket och inte doseras helt

och hålllet. Ta ut lådan och insatserna och kontrollera om rengöringsprodukter har ansamlats **en eller två gånger varje månad**.

**1** Ta ur tvättmedelsfackets låda genom att dra den rakt ut tills det tar stopp.

- Dra sedan försiktigt lådan utåt medan du trycker hårt på knappen som frigör lådan.

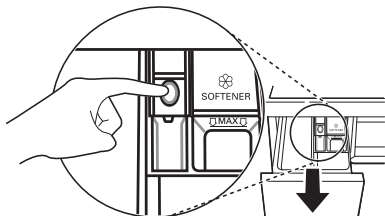

**2** Avlägsna tvättmedels- och sköljmedelsavlagringarna.

- Skölj lådan och lådans komponenter i varmt vatten så att ansamlade rester från tvättprodukter löses upp. Använd endast vatten för att rengöra tvättmedelsfacket.

**3** Använd en trasa eller en liten, icke-metallisk borste för att rengöra öppningen där facket ska sitta.

- Avlägsna alla rester från ovan- och undersidan av öppningen.

**4** Torka av fukt med en torr handduk eller trasa efter rengöring.

**5** Återmontera lådans komponenter i de rätta facken och sätt tillbaka tvättmedelsfacket.

# FELSÖKNING

Handhavandet av din apparat kan leda till fel och felfunktioner. Följande tabeller innehåller möjliga orsaker och åtgärder för att avhjälpa ett felmeddelande eller felfunktion. Vi rekommenderar att du läser nedanstående tabeller noga för att spara tid och pengar i stället för att ringa till LG Electronics servicecenter.

## Innan du tillkallar service

Tvättmaskinen är försedd med ett automatiskt felövervakningssystem som identifierar och diagnostiserar problem på ett tidigt stadium. Om tvättmaskinen inte fungerar korrekt eller inte alls, kontrollera följande innan du kontaktar LG Electronics servicecenter.

## Felmeddelanden

Indikation	Orsak & Åtgärd
IE FEL I INLOPP	<b>Vattenförsörjningen är otillräcklig på den platsen. Vatten strömmar inte in i apparaten eller strömmar in sakta.</b> <ul style="list-style-type: none"> <li>Använd en annan kran i huset.</li> </ul>
	<b>Vattenförsörjningen är inte helt öppen. Vatten strömmar inte in i apparaten eller strömmar in sakta.</b> <ul style="list-style-type: none"> <li>Öppna kranen helt.</li> </ul>
	<b>En eller flera av tilloppsslangarna är vikta.</b> <ul style="list-style-type: none"> <li>Räta ut slangens eller återmontera vatteninloppsslangen.</li> </ul>
	<b>Tilloppsslangens filter är igentäppt.</b> <ul style="list-style-type: none"> <li>Kontrollera och rengör filtret på inloppsventilen efter kranarna har stängts av och tvättmaskinens slanganslutningar har tagits bort.</li> </ul>
UE OBALANSFEL	<b>Apparaten är försedd med ett system som detekterar och korrigerar obalans i apparaten.</b> <ul style="list-style-type: none"> <li>Kläderna kan vara för blöta vid slutet av cykeln. Omfördela lasten för att möjliggöra korrekt centrifugering. Stäng luckan och tryck på knappen <b>Start/Paus</b>. Det kan ta en stund innan apparaten börjar centrifugera. Luckan måste vara låst innan centrifugering kan påbörjas.</li> </ul>
	<b>För liten last. Detta system kan stoppa centrifugeringen och även avbryta centrifugeringscykeln helt om enskilda tunga artiklar (t.ex. en badrumsmatta, badrock, o.d.) har lastats in.</b> <ul style="list-style-type: none"> <li>Lägg till 1 eller 2 liknande eller mindre artiklar för att återställa lastens balans. Stäng luckan och tryck på knappen <b>Start/Paus</b>. Det kan ta en stund innan apparaten börjar centrifugera. Luckan måste vara låst innan centrifugering kan påbörjas.</li> </ul>
QE FEL I VATTENUTLOPP	<b>Avloppsslangen är vikt eller igensatt. Vattnet i apparaten dräneras inte ut eller dräneras ut sakta.</b> <ul style="list-style-type: none"> <li>Rengör och räta ut avloppsslangen.</li> </ul>

Indikation	Orsak & Åtgärd
DE FEL I VATTENUTLOPP	<b>Avloppsfiltret är igensatt.</b> • Kontrollera och rengör dräneringsfiltret.
dE dE   dE? dE4 LUCKFEL	<b>Lucksensorn fungerar fel.</b> • Var god kontakta LG-servicecenter. Du hittar telefonnumret till ditt lokala LG-servicecenter på garantikortet.
EE KONTROLLFEL	<b>Detta är ett styrfel.</b> • Dra ut elkontakten och kontakta ett servicecenter.
LE MOTORSPÄRRFEL	<b>Överbelastning i motorn.</b> • Låt apparaten vila i 30 minuter tills motorn kallnat och återstarta då programmet.
FE ÖVERFLÖDESFEL	<b>Vatten flödar eventuellt över på grund av fel på vattenventil.</b> • Stäng vattenkranen. Dra ut elkontakten. Kontakta ett servicecenter.
PE TRYCKSENSORFEL	<b>Vattennivåsensorn fungerar fel.</b> • Stäng vattenkranen. Dra ut elkontakten. Kontakta ett servicecenter.
u5 VIBRATIONSSENSORFEL	<b>Vibrationssensorn fungerar felaktigt.</b> • Kontakta ett servicecenter.
FF FROSTFEL	<b>Är tillopps-/avloppsslangen eller avloppspumpen frusen?</b> • Håll in varmt vatten i trumman för att tina avloppsslangen och avloppspumpen. Täck tilloppslangen med en våt och varm handduk.
RE VATTENLÄCKAGE	<b>Vatten läcker.</b> • Kontakta ett servicecenter.
PF STRÖMFEL	<b>Strömavbrott eller fel på strömförsörjning kan ha uppstått under driften.</b> • Tryck in <b>Start/Paus</b> -knappen för att starta.
dHE TORKFEL	<b>Enbart torkfunktionerna fungerar inte.</b> • Kontakta ett servicecenter.

## Oljud du kan höra

Indikation	Orsak & Åtgärd
Slamrande och rasslande ljud	<b>Främmande föremål, exempelvis nycklar, mynt eller säkerhetsnålar kan finnas i trumman.</b> • Stoppa apparaten och kontrollera trumman med avseende på främmande föremål. Om oljudet fortsätter när apparaten har återstartats, tillkalla en servicetekniker.

Indikation	Orsak & Åtgärd
Dunkande ljud	<p><b>Om tunga kläder tvättas kan dunkande ljud uppstå. Detta är oftast helt normalt.</b></p> <ul style="list-style-type: none"> <li>Om ljudet inte upphör är apparaten troligtvis snedbelastad. Stoppa apparaten och omfördela kläderna.</li> </ul>
	<p><b>Kläderna kan vara snedbelastande.</b></p> <ul style="list-style-type: none"> <li>Pausa programmet och omfördela kläderna när lucklåset öppnats.</li> </ul>
Vibrationsljud	<p><b>Emballagematerial har inte avlägsnats.</b></p> <ul style="list-style-type: none"> <li>Avlägsna allt emballagematerial.</li> </ul>
	<p><b>Kläderna kan vara ojämnt distribuerade i trumman.</b></p> <ul style="list-style-type: none"> <li>Pausa programmet och omfördela kläderna när lucklåset öppnats.</li> </ul>
	<p><b>Alla justeringsfötter vilar inte stabilt och jämnt på golvet.</b></p> <ul style="list-style-type: none"> <li>Se instruktionen om <b>Planinställning av apparaten</b> angående justeringen av apparatens.</li> </ul>
	<p><b>Golvet är inte tillräckligt stabilt.</b></p> <ul style="list-style-type: none"> <li>Kontrollera att golvet är stabilt och inte sviktar. Se avsnittet <b>Krav på installationsplatsen</b> angående val av lämplig plats.</li> </ul>

## Drift

Indikation	Orsak & Åtgärd
Vatten läcker ut.	<p><b>Avloppsrören i huset är igensatta.</b></p> <ul style="list-style-type: none"> <li>Rensa avloppsrören. Kontakta en rörmokare om det behövs.</li> </ul>
	<p><b>Läckage till följd av felaktigt installerad eller igensatt avloppsslang.</b></p> <ul style="list-style-type: none"> <li>Rengör och räta ut avloppsslangen. Kontrollera och rengör filtret regelbundet.</li> </ul>
	<p><b>Locket på avloppspumpens filter är inte korrekt monterat.</b></p> <ul style="list-style-type: none"> <li>Montera om avloppspumpens filter.</li> </ul>
Apparaten fungerar inte.	<p><b>Kontrollpanelen har stängts av till följd av inaktivitet.</b></p> <ul style="list-style-type: none"> <li>Detta är normalt. Tryck på <b>Ström</b>-knappen för att starta tvättmaskinen.</li> </ul>
	<p><b>Stickkontakten sitter inte i eluttaget.</b></p> <ul style="list-style-type: none"> <li>Se till att stickkontakten ansluts till ett fungerande eluttag på ett säkert sätt.</li> </ul>
	<p><b>Vattenförsörjningen är avstängd.</b></p> <ul style="list-style-type: none"> <li>Öppna vattenkranen helt.</li> </ul>



Indikation	Orsak & Åtgärd
Apparaten fungerar inte.	<p><b>Kontrollerna är inte korrekt inställda.</b></p> <ul style="list-style-type: none"> <li>Säkerställ att programmet är korrekt inställt. Stäng luckan och tryck på knappen <b>Start/Paus</b>.</li> </ul>
	<p><b>Luckan är öppen.</b></p> <ul style="list-style-type: none"> <li>Stäng luckan och säkerställ att inget har fastnat bakom luckan som kan hindra den från att stängas helt.</li> </ul>
	<p><b>Automatsäkringen/säkringen har löst ut/bränts av.</b></p> <ul style="list-style-type: none"> <li>Kontrollera husets automatsäkringar/säkringar. Byt säkringar eller återställ automatsäkringar. Apparaten ska anslutas till en dedikerad krets. Apparaten kommer att återuppta programmet från den punkt det avbröts när strömmen återställs.</li> </ul>
	<p><b>Styrningen måste återställas.</b></p> <ul style="list-style-type: none"> <li>Tryck in <b>Ström</b>-knappen, välj igen det önskade programmet och tryck på <b>Start/Paus</b>-knappen.</li> </ul>
	<p><b>Start/Paus trycktes inte in efter ett program hade ställts in.</b></p> <ul style="list-style-type: none"> <li>Tryck in knappen <b>Ström</b>, välj det önskade programmet på nytt och tryck på knappen <b>Start/Paus</b>. Apparaten stängs av om knappen <b>Start/Paus</b> inte trycks in inom en viss tid.</li> </ul>
	<p><b>Extremt lågt vattentryck.</b></p> <ul style="list-style-type: none"> <li>Kontrollera en annan kran i huset för att säkerställa att hushålllets vattentryck är korrekt.</li> </ul>
	<p><b>Apparaten värmer vattnet eller alstrar ånga.</b></p> <ul style="list-style-type: none"> <li>Trumman kan tillfälligt sluta rotera under vissa cykler. Vattnet värms emellertid till en inställd temperatur på ett säkert sätt.</li> </ul>
Apparaten stannar i några minuter och startar sedan om.	<p><b>Ett motorskydd har aktiverats för att förhindra överhettning av motorn.</b></p> <ul style="list-style-type: none"> <li>Det här är normalt. Om motorskyddet aktiveras, stannar apparaten i några minuter och startar sedan igen.</li> </ul>
Knapparna fungerar eventuellt inte korrekt.	<p><b>Alternativet Child Lock (Barnlås) är aktiverat.</b></p> <ul style="list-style-type: none"> <li>Inaktivera alternativet <b>Child Lock (Barnlås)</b> vid behov.</li> </ul>
Luckan kan inte öppnas.	<p><b>Luckan kan av säkerhetsskäl inte öppnas när apparaten har startats.</b></p> <ul style="list-style-type: none"> <li>Detta är normalt. Du kan tryggt öppna luckan efter att  har släckts.</li> </ul>
Apparaten fylls inte korrekt.	<p><b>Inloppsfiltret är igensatt.</b></p> <ul style="list-style-type: none"> <li>Säkerställ att inloppsfiltren på fyllningsventilerna inte är igensatta.</li> </ul>
	<p><b>Tilloppsslangarna kan vara vikta.</b></p> <ul style="list-style-type: none"> <li>Kontrollera att tillloppsslangarna inte är vikta eller igensatta.</li> </ul>
	<p><b>Otillräcklig vattenförsörjning.</b></p> <ul style="list-style-type: none"> <li>Säkerställ att kranarna för både varmt och kallt vatten är helt öppna.</li> </ul>

Indikation	Orsak & Åtgärd
Apparaten fylls inte korrekt.	<b>Tilloppsslangarna för varmt och kallt vatten är omvända.</b> <ul style="list-style-type: none"> <li>Kontrollera tilloppsslangarnas anslutningar.</li> </ul>
Apparaten dränerar inte ut vattnet.	<b>Avloppsslangen är vikt.</b> <ul style="list-style-type: none"> <li>Säkerställ att avloppsslangen inte är vikt.</li> </ul>
	<b>Dräneringen är placerad högre än 1 m över golvet.</b> <ul style="list-style-type: none"> <li>Säkerställ att avloppsslangen inte är placerad högre än 1 m över apparatens nedre del.</li> </ul>
Tvättmedel doseras inte helt eller inte alls.	<b>För mycket tvättmedel används.</b> <ul style="list-style-type: none"> <li>Följ tvättmedeltillverkarens anvisningar.</li> </ul>
	<b>Avloppspumpens filter kan vara blockerat.</b> <ul style="list-style-type: none"> <li>Rengör avloppsfiltret.</li> </ul>
Programtiden är längre än normalt.	<b>För liten tvättmängd.</b> <ul style="list-style-type: none"> <li>Tillsätt fler artiklar så att apparaten kan balansera lasterna.</li> </ul>
	<b>Tunga artiklar är blandade med lättare artiklar.</b> <ul style="list-style-type: none"> <li>Försök alltid tvätta artiklar med liknande vikt för att tillåta apparaten att distribuera vikten jämnt för centrifugering.</li> </ul>
	<b>Tvätten är obalanserad.</b> <ul style="list-style-type: none"> <li>Omfördela tvätten manuellt om artiklarna är hopsnärjda.</li> </ul>
Programmets slut är fördröjt	<b>Obalans har detekterats eller lödderborttagningsprogrammet är aktiverat.</b> <ul style="list-style-type: none"> <li>Detta är helt normalt. Återstående tid som visas på displayen är endast en uppskattning. Den faktiska tiden kan variera.</li> </ul>

## Prestanda

Indikation	Orsak & Åtgärd
Undermålig fläckborttagning	<b>Gamla ingrodda fläckar.</b> <ul style="list-style-type: none"> <li>Artiklar som har tvättats tidigare kan ha fläckar som har grott in. Dessa fläckar kan vara svåra att få bort och kan kräva handtvätt eller förbehandling för att underlätta borttagning av fläckarna.</li> </ul>
Fläckar bildas	<b>Tvätt- eller sköljmedel doseras för tidigt.</b> <ul style="list-style-type: none"> <li>Doseringsfacket är överfullt. Detta gör att tvätt- eller sköljmedlet doseras snabbt. Mät alltid mängden tvätt- eller sköljmedel för att undvika överfyllning.</li> <li>Stäng tvättmedelsfacket långsamt.</li> </ul>

Indikation	Orsak & Åtgärd
Fläckar bildas	<b>Tvätt- eller sköljmedel tillsattes direkt i trumman med kläderna.</b> <ul style="list-style-type: none"> <li>Använd alltid tvättmedelsfacket för att säkerställa att tvätt- och sköljmedel doseras korrekt vid rätt tidpunkt i programmet.</li> </ul>
	<b>Plaggen var inte korrekt sorterade.</b> <ul style="list-style-type: none"> <li>Tvätta alltid mörka plagg separerade från ljusa plagg och vittvätt för att förhindra missfärgning.</li> <li>Tvätta aldrig hårt nedsmutsade artiklar tillsammans med lätt nedsmutsade artiklar.</li> </ul>
Skrynkling	<b>Apparaten töms inte snabbt.</b> <ul style="list-style-type: none"> <li>Ta alltid ut artiklarna ur apparaten direkt efter programmet har avslutats.</li> </ul>
	<b>Apparaten är överlastad.</b> <ul style="list-style-type: none"> <li>Apparaten kan lastas full, men trumman får inte packas full med artiklar. Luckan ska alltid kunna stängas lätt.</li> </ul>
	<b>Tilloppsslangarna för varmt och kallt vatten är omvända.</b> <ul style="list-style-type: none"> <li>Sköljning med varmt vatten kan skrynkla plaggen. Kontrollera tilloppsslangarnas anslutningar.</li> </ul>
	<b>Centrifughastigheten kan vara för hög.</b> <ul style="list-style-type: none"> <li>Ställ in centrifughastigheten för att den ska passa typen av plagg.</li> </ul>

## Dålig lukt

Indikation	Orsak & Åtgärd
Mögel eller mögellukt i apparaten	<b>Trummans insida är inte noggrant rengjord.</b> <ul style="list-style-type: none"> <li>Kör funktionen <b>Tub Clean (Rengöring av trumman)</b> regelbundet.</li> </ul>
	<b>Lukter kan uppstå om avloppsslangen inte är korrekt installerad och orsakar baksug (vatten strömmar tillbaka in i tvättmaskinen).</b> <ul style="list-style-type: none"> <li>Säkerställ när avloppsslangen installeras att den inte viks eller blockeras.</li> </ul>
	<b>Om tvättmedelsfacket inte rengörs regelbundet kan lukt uppstå från mögel eller främmande ämnen.</b> <ul style="list-style-type: none"> <li>Ta ut och rengör tvättmedelsfacket, speciellt ovan- och undersidan på fackets öppning.</li> </ul>

## Torkning

Indikation	Orsak & Åtgärd
<b>Torkningsproblem</b>	<p><b>Kontrollera vattenkranen.</b></p> <ul style="list-style-type: none"> <li>Överbelasta inte. Kontrollera att tvättmaskinen dränerar ordentligt för att få ut tillräckligt med vatten från lasten. Om tvättmängden är för liten för att torka ordentligt, lägg till några handdukar.</li> <li>Stäng av vattenkranen.</li> </ul>
<b>Torktiden är för lång.</b>	<p><b>Omgivningstemperaturen är låg.</b></p> <ul style="list-style-type: none"> <li>Säkerställ att temperaturen är inom det tillåtna området.</li> </ul>
<b>Låga eller dåliga torkprestanda.</b>	<p><b>Vatten tillförs inte korrekt. Vattnet används för automatisk rengöring av luddfiltret på trumman under pågående torkning.</b></p> <ul style="list-style-type: none"> <li>Säkerställ att vattenförsörjningens kran är öppen.</li> </ul>
	<p><b>Vatten pumpas inte ut korrekt.</b></p> <ul style="list-style-type: none"> <li>Säkerställ att avloppsfiltret inte är blockerat.</li> </ul>
	<p><b>Apparaten är överbelastad.</b></p> <ul style="list-style-type: none"> <li>Kontrollera tvättkapaciteten för det valda programmet. Lägg om så erfordras till en tidsstyrd torkprogram.</li> </ul>
	<p><b>Centrifugeringshastigheten är för låg.</b></p> <ul style="list-style-type: none"> <li>Välj högsta tillåtna centrifugeringshastighet för tvättprogrammet.</li> </ul>
<b>Varmluft släpps ut från apparatens baksida.</b>	<p><b>Denna apparat alstrar varm luft för att torka tvätten.</b></p> <ul style="list-style-type: none"> <li>Den varma luften torkar tvätten och släpps ut på apparatens baksida.</li> </ul>

## Kundtjänst och service

Kontakta ett av LG Electronics kundinformationscenter.

- För att hitta en LG Electronics-auktoriserad servicepersonal, besök vår webbplats på [www.lg.com](http://www.lg.com) och följ instruktionerna som finns där.
- Självreparation rekommenderas inte eftersom det kan skada enheten ytterligare och upphäva garantin.
- Reservdelar som hänvisas till i förordning 2019/2023 finns tillgängliga under en minimilängd på 10 år.

## Namn och adress för LG Electronics EU-importör

LG Electronics Nordic AB: Esbogatan 18, 164 94, Kista, Sweden

## ANMÄRKNING

- Beroende på produkter eller modeller kan faktiska importörer vara begränsade till vissa dotterbolag. För EU-tillverkade enheter finns det ingen tillämplig EU-importör.

