



BRUKERHÅNDBOK

VASK & TØRK



Les nøye gjennom denne bruksanvisningen før installasjonen. Det vil forenkle installasjonen og sikre at produktet installeres riktig og sikkert. Oppbevar disse anvisningene i nærheten av maskinen for fremtidig referanse.

NORSK

CV92T5S4SQE / P2Y5PRP0W / F2DV707S2W1 / F2Y5PRP6W



MFL72012079
Rev.00_073123

www.lg.com

Copyright © 2023 LG Electronics Inc. Med enerett.

INNHALDSFORTEGNELSE

Denne håndboken kan inneholde bilder eller innhold som er forskjellig fra modellen som du har kjøpt.

Denne håndboken kan endres av produsenten.

OMSORG FOR MILJØET

Tips for miljø og økonomi	4
---------------------------------	---

SIKKERHETSINSTRUKSJONER

LES ALLE INSTRUKSJONER FØR BRUK.....	7
ADVARSEL.....	7

MONTERING

Deler og spesifikasjoner.....	13
Krav til installasjonssted.....	16
Utpakking av maskinen.....	17
Vatre maskinen	18
Tilkobling av vannforsyningsslangen.....	20
Montere avløpsslangen.....	21

BRUK

Bruk av vaskemaskinen.....	22
Kontrollpanel	23
Sortere tøyet.....	26
Påfylling av rengjøringsprodukter	27
Programtabell.....	29
Tørkeprogram	35
Ekstra valg og funksjoner	38

SMARTFUNKSJONER

LG ThinQ-appen	40
Smart Diagnosis	40

VEDLIKEHOLD

Rengjøring etter hvert bruk.....	41
Rengjør maskinen jevnlig.....	41

FEILSØKING

Før du kontakter service45

OMSORG FOR MILJØET

Tips for miljø og økonomi

Energi- og vannforbruk

- Vannforbruk og energibruk kan påvirkes av vekten på klesmengden. For å gjøre best mulig bruk av apparatet bør du legge inn maksimal mengde tørre klær for det spesifikke programmet.
- Hvis du laster klesvask opp til kapasiteten som produsenten har angitt for de respektive programmene, vil det bidra til å spare energi og vann.
- De mest effektive programmene når det gjelder energiforbruk er generelt de som fungerer ved lavere temperaturer og lengre varighet.
- Støy og gjenværende fuktighetsinnhold påvirkes av sentrifugeringshastigheten: Jo høyere sentrifugeringshastighet i sentrifugeringsfasen, desto høyere er støyen og desto lavere er gjenværende fuktighetsinnhold.
- Ved vask av mindre mengder med klær, vil det automatiske systemet for gjenkjenning av klesmengde hjelpe med å redusere mengden vann og energibruken.
- Bruk hurtigprogrammet for liten, mindre skitten klesmengde for å spare energi og vann.
- Vaskemidler for kaldt vann kan være like effektive ved lavere temperaturer (omkring 20 °C). Å bruke innstillinger med 20 °C vil bruke mindre energi enn 30 °C eller høyere temperaturer.

Vaskemiddel

- Vaskemiddel velges i henhold til type, farge, hvor skittent tøyet er og vasketemperaturen. Det må brukes i henhold til instruksjonene fra produsenten av vaskemidlet. Bruk bare vaskemidler som er egnet for vaskemaskiner av trommeltypen (frontmating).
- Bruk mindre vaskemiddel ved mindre mengder.

Velge av ekstra valg og funksjoner

- Velg vanntemperaturen som egner seg for typen klær du vasker. Følg vaskeanvisningene på plaggene for best resultater.
- Forvaskalternativet anbefales ved vask av en kraftig tilsmusset klesmengde.

Ved bruk av et tørkeprogram

- For å spare energi bør du velge høyest mulige sentrifugeringshastighet for vaskeprogrammet når du tørker i en tørketrommel.
- For mest mulig jevn tørking, sørger du for at alle klærne ligner hverandre i stoff og tykkelse.
- Når du velger bare tørking, kjører sentrifugen automatisk for energieffektivitet.

Kasting av emballasjen

- Emballasjematerialet er designet for å beskytte apparatet mot uventede skader under transport.
- Etter at apparatet er installert, skal emballasjen kastes i henhold til resirkuleringssymbolene for materialtyper. Legg emballasjen i relevante beholdere for resirkulering.

Avhending av gamle apparater



- Dette symbolet av en utkrysset avfallsdunk indikerer at kassert elektronikk og elektroniske produkter (WEEE) skal kastes separat fra husholdningsavfall og leveres til den kommunale resirkuleringen.
- Gamle elektriske produkter kan inneholde farlige stoffer, så korrekt avfallshåndtering av det gamle apparatet bidrar til å hindre potensielt negative konsekvenser for miljøet og andres helse. Gamle apparater kan inneholde gjenbrukbare deler som kan brukes til å reparere andre produkter og andre verdifulle materialer som kan resirkuleres for å bevare begrensede ressurser.
- Du kan bringe apparatet enten til butikken der du kjøpte produktet, eller ta kontakt med den lokale myndighetens avfallskontor for informasjon om nærmeste autoriserte innsamlingspunkt for el-avfall (WEEE-avfall). For den mest oppdaterte informasjonen for ditt land, gå til www.lg.com/global/recycling.

SIKKERHETSINSTRUKSJONER

LES ALLE INSTRUKSJONER FØR BRUK

De følgende sikkerhetsretningslinjene er laget for å hindre uforutsett fare eller skader på grunn av usikker eller feilaktig bruk av produktet. Retningslinjene er delt inn i «ADVARSEL» og «FARE» som beskrevet nedenfor.

Advarsler



Dette symbolet vises for å indikere omstendigheter og bruk som kan føre til fare. Les delen med dette symbolet nøye og følg instruksjonene for å unngå fare.



ADVARSEL

Dette indikerer at instruksjonene må følges, ellers er det fare for alvorlige personskader eller dødsfall.



FORSIKTIG

Dette indikerer at instruksjonene må følges, ellers er det fare for mindre personskader eller skader på produktet.

ADVARSEL

ADVARSEL

For å redusere risikoen for eksplosjon, brann, død, elektrisk støt, skade eller skålding når du bruker dette produktet, må du følge grunnleggende forholdsregler, inkludert følgende:

Teknisk sikkerhet

- Dette apparatet kan brukes av barn som er åtte år eller eldre og personer med reduserte fysiske, sensoriske eller mentale evner eller mangel på erfaring og kunnskap hvis de har tilsyn eller har fått informasjon om hvordan apparatet trygt kan brukes og forstår farene dette medfører. Barn må ikke leke med apparatet. Rengjøring og vedlikehold bør ikke utføres av barn uten tilsyn.

- Barn som er mindre enn 3 år må holdes på avstand med mindre de er under tilsyn hele tiden.
- Hvis strø姆ledningen blir skadet, må den kun byttes av produsenten, produsentens servicepersonell eller lignende kvalifisert personell for å unngå fare.
- Ventilasjonshullene må ikke blokkeres av et teppe.
- Dette apparatet er kun ment til husholdningsbruk.
- Bruk et nytt slangesett eller slangesettet som fulgte med apparatet. Gjenbruk av gamle slanger kan føre til vannlekkasje og påfølgende skade på eiendom.
- Vanstrykket må ligge på mellom 100 kPa og 1000 kPa.

Maksimal kapasitet

Maksimal vaskekapasitet som skal brukes i enkelte sykluser for tørre klær er:

CV92T5S4SQE	P2Y5PRP0W / F2DV707S2W1 / F2Y5PRP6W
Vask (9 kg) / Tøking (5 kg)	Vask (8 kg) / Tøking (5 kg)

Den anbefalte maksimale kapasiteten kan variere for hvert vaskeprogram. For å få gode vaskeresultater, se **Programtabell** i kapittelet **BRUK** for mer informasjon.

Teknisk sikkerhet ved bruk av tørketrommelen

- Ikke tørk uvaskede plagg i maskinen.
- Plagg som har blitt tilsølt med stoff som matolje, vegetabilsk olje, aceton, alkohol, bensin, parafin, flekkfjernere, terpentin, voks og voksfjernere bør vaskes i varmt vann med en ekstra mengde vaskemiddel før de tørkes i apparatet.
- Stopp aldri apparatet før det er på slutten av tørkeprogrammet, med mindre alle plaggene fjernes raskt og legges utover slik at varmen spres.

- Artikler som skumgummi (lateksskum), dusjletter, vanntette tekstiler, gummiforede artikler, klær med skulderputer av skumgummi eller hodeputer av skumgummi bør ikke tørkes i apparatet.
- Tøymykner og lignende produkter skal kun brukes som spesifisert i instruksjer på tøymykneren.
- Fjern alle artikler fra lommer, som f.eks. lightere og fyrstikker.
- Apparatet må ikke brukes til artikler som er blitt rensset med industrielle kjemikalier.

Montering

- Dette produktet skal kun transporteres av to eller flere personer, som holder produktet på en sikker måte.
- Ikke installer produktet på et fuktig og støvete sted. Ikke installer eller oppbevar produktet i et uteområde, eller områder som er utsatt for vær- og vindforhold som direkte sollys, vind eller regn, eller temperaturer under frysepunktet.
- Sørg for at strømstøpselet er satt helt inn i strømuttaket.
- Ikke koble maskinen til flere strømuttak, grenuttak eller skjøteledninger.
- Ikke modifier strømkontakten som følger med maskinen. Hvis den ikke passer i strømuttaket, må en kvalifisert elektriker montere et egnet strømuttak.
- Dette apparatet er utstyrt med en strømledning som har utstyrsjording/jordleder (jordingspinne) og jordingsstrømstøpsel. Strømstøpselet må settes i en passende stikkontakt, installert og jordet i samsvar med alle lokale forskrifter og bestemmelser.
- Feil tilkobling av ledende utstyrsjording kan medføre fare for elektrisk støt. Sjekk med en kvalifisert elektriker eller servicepersonell hvis du er i tvil om apparatet er riktig jordet.

Bruk

- Forsøk aldri å bruke apparatet hvis det er skadet, ikke virker som det skal, er delvis demontert eller har manglende eller ødelagte deler, inkludert en skadet ledning eller støpsel.
- Ikke benytt noen skarpe gjenstander på kontrollpanelet for å bruke maskinen.
- Ikke fjern noen deksel eller demonter maskinen.
- Ikke reparer eller erstatt noen del av apparatet. Alle reparasjoner og servicer må utføres av kvalifisert servicepersonale med mindre det er godkjent og anbefalt i denne brukerhåndboken. Bruk kun autoriserte fabrikkdeler.
- Ikke press døren ned med stor kraft mens den står åpen.
- Ikke legg dyr, for eksempel kjæledyr, inne i produktet.
- Ikke vask noen ting som er angitt av produsenten som ikke kan vaskes på vaskeanvisningen.
- Hold området under og rundt apparatet fritt for antennerlige materialer som lo, papir, filler, kjemikalier, osv.
- Ikke la apparatet stå med døren åpen. Barn kan henge på døren eller krabbe inn i apparatet, noe som kan medføre at det blir ødelagt eller personskader.
- Ikke legg inn, vask eller tørk plagg som har blitt gjort rent i, vasket i, bløtlagt i eller blitt behandlet med flekkfjerner som består av antennerlige eller eksplosive stoffer (som voks, voksfjernere, olje, maling, bensin, avfettingsmidler, kjemiske rensmidler, parafin, bensin, flekkfjernere, terpentin, grønnsaksolje, matolje, aceton, alkohol, osv.). Feil bruk kan forårsake brann eller eksplosjon.
- Ikke bruk eller oppbevar brennbare eller lettantennerlige stoffer (eter, benzen, alkohol, kjemikalier, LPG, lettantennerlig spray, bensin, tynner, petroleum, insektmiddel, luftrenser, kosmetikk osv.) i nærheten av apparatet.
- Strekk aldri hånden inn i apparatet mens maskinen er i gang. Vent til trommelen har stanset helt.
- Ikke ta på døren under et program med høy temperatur.

- Hvis vannlekkasje forekommer fra apparatet, eller ved oversvømmelse, må du koble fra strømkontakten og kontakte kundeinformasjonssenteret til LG Electronics.
- Skru av vannkraner for å avlaste trykket på slanger og ventiler, for å minimere lekkasje hvis det skulle oppstå brudd eller sprekke. Sjekk tilstanden til fyllingsslangene; de bør byttes ut etter 5 år.
- Hvis det forekommer en gasslekkasje (isobutan, propan, naturgass, osv) i hjemmet, skal du ikke røre maskinen eller strømkontakten og området må ventileres umiddelbart.
- Dersom avløpsslangen eller slangen for vanntilførsel fryser om vinteren, må den bare brukes etter tining.
- Oppbevar alle vaskemidler, tøymyknere og klor utilgjengelig for barn.
- Ikke ta på støpselet eller produktkontrollene med våte hender.
- Ikke bøy strømkabelen for mye, og ikke plasser tunge gjenstander på den.
- Ikke kom i kontakt med vann som tømmes fra maskinen i løpet av vaskingen.
- Pass på at dreneringen fungerer som den skal. Hvis vannet ikke dreneres ordentlig, kan gulvet bli oversvømmet.
- Når lufttemperaturen er høy og vanntemperaturen er lav, kan det forekomme kondens som gjør gulvet vått.
- Tørk av smuss eller støv på kontaktene til strømstøpselet.

Vedlikehold

- Koble produktet fra strømforsyningen før du rengjør det. Setter du kontrollene til OFF eller standby blir ikke produktet koblet fra strømforsyningen.
- Sett strømstøpselet trygt inn i stikkontakten etter at all fuktighet og støv er fjernet.
- Ikke spray vann på innsiden eller utsiden av produktet for å rengjøre det.

- Trekk aldri strømstøpselet ut ved å dra i strømkabelen. Ta alltid godt tak i strømstøpselet, og trekk rett ut fra stikkkontakten.
- Bare godkjente teknikere fra et LG Electronics-servicesenter kan demontere, reparere eller endre apparatet.

Deponering

- Før et gammelt apparat kastes, trekk ut støpselet. Kutt av kabelen rett bak apparatet for å forhindre misbruk.
- Kast all emballasje (for eksempel plastposer og pakkeskum) der barn ikke når det. Emballasjen kan forårsake kvelning.
- Kutt av strømledningen og fjern døren til apparatet før det kasseres for å unngå faren for at barn og små dyr blir fanget på innsiden.

MONTERING

Deler og spesifikasjoner

MERK

- Utseendet og spesifikasjoner kan endres uten varsel for å forbedre produktets kvalitet.

Front

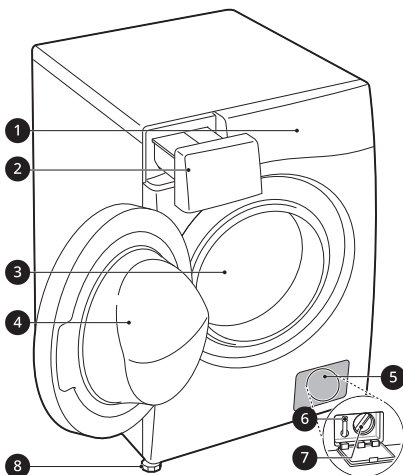

- 1 Kontrollpanel
- 2 Vaskemiddelskuff
- 3 Trommel
- 4 Dør
- 5 Frontdeksel
- 6 Avløpsplugg
- 7 Filter til avløpspumpe
- 8 Vattringsføtter

Baksiden

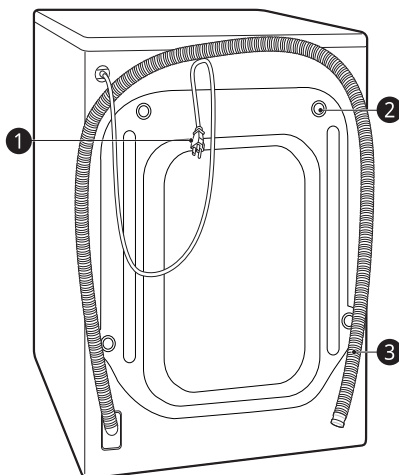

- 1 Strømstøpsel
- 2 Transportbolter
- 3 Avløpsslange

Spesifikasjoner

Modell	CV92T5S4SQE / P2Y5PRP0W / F2DV707S2W1 / F2Y5PRP6W
Strømforsyning	220–240 V~, 50 Hz
Maskinens vekt	61 kg

Dimensjoner(mm)

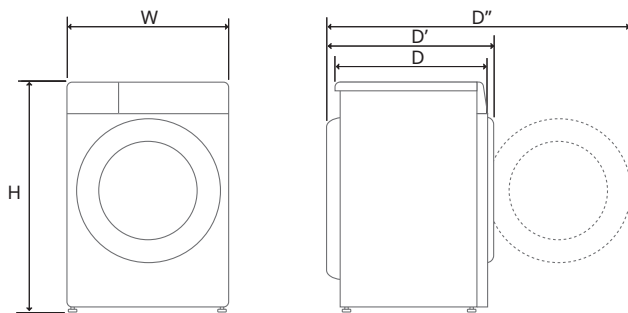

W	600	D	475	D''	1015
H	850	D'	535		

Tilbehør

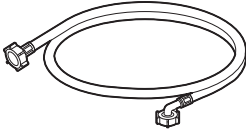

Tilførselslange for kaldtvann

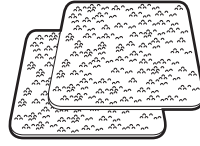

Anti-sklimatter*1

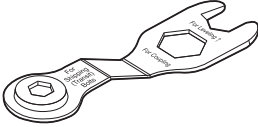

Skrunøkkel

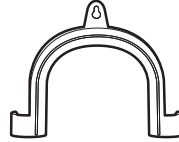

Albuebrakett for å sikre avløpsslengen

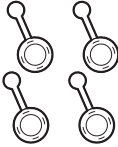

Plugger for å dekke transportbolthullene



Plaststropp*1

*1 Det medfølgende tilbehøret varierer avhengig av modellen du kjøpte.

Krav til installasjonssted

For å forsikre at maskinen installeres på riktig sted og måte, sjekk følgende før monteringen.

Installasjonssted

- Dette apparatet må installeres på fast gulv for å minimere vibrasjoner under sentrifugeringssyklusen. Betonggulv er best, fordi det er langt mindre utsatt for vibrasjoner i løpet av sentrifugeringssyklusen enn tregulvplater eller en teppebelagt overflate.
- Hvis det ikke er mulig å unngå å plassere maskinen ved siden av en komfyr som drives med gass eller kull, må et isolasjonspanel (850 X 600 mm) dekket med aluminiumsfolie mot den siden som vender mot komfyren eller ovnen, monteres mellom de to apparatene.
- Pass på at apparatet er lett tilgjengelig for en tekniker i tilfelle av service.
- For å sikre at apparatet er stabilt, justeres alle fire føtter med den medleverte skiftenøgkelen til transportboltene når apparatet er installert.
- Sørg for at det er nok plass til å åpne produktets dør fullstendig.
- For å sikre tilstrekkelig klaring for vanninntaksslanger, avløpsslange og luftstrøm, må det være en klaring på minst 20 mm på sidene og 100 mm bak apparatet. Sørg for å gi plass til vegg-, dør- eller gulvlistene som kan øke de nødvendige avstandene.

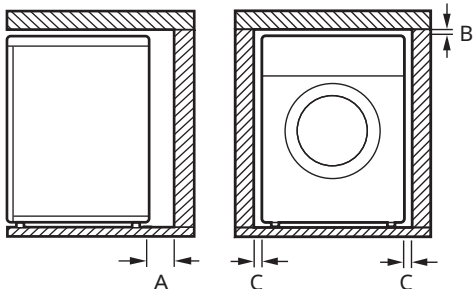

Index	Klaringer (mm)
A	100
B	5

Index	Klaringer (mm)
C	20

⚠ ADVARSEL

- Dette produktet må kun bli brukt til vanlige husholdningsformål og skal ikke brukes mobilt.

Tregulv (suspendert gulv)

Bruk gummikopper for å redusere overdreven vibrasjon og ubalanse når apparatet installeres på tregulv. Tregulv eller flytende gulvtype kan bidra til overdreven vibrasjon og ubalanse, feil og funksjonsfeil.

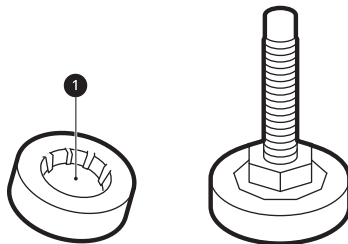

- For å redusere vibrasjon, anbefaler vi å plassere gummihetter ① som er minst 15 mm tykke på hver av føttene til apparatet. Disse må sikres til minst to gulvbjelker med skruer.
- Om mulig, installer vaskemaskinen i et hjørne i rommet, der er gulvet mer stabilt.
- Fest gummikoppene for å redusere vibrasjon.

⚠ FARE

- Dersom apparatet blir installert på et ustabilt gulv (f.eks. tregulv), vil ikke garantien dekke skader eller kostnader som oppstår på grunn av at apparatet er installert på det ustabile gulvet.

MERK

- Du kan kjøpe gummikopper (del nr. **4620ER4002B**) hos LGs servicesenter.

Ventilasjon

- Pass på at luftsirkulasjonen rundt apparatet ikke hemmes av tepper, ryer eller annet.

Romtemperatur

- Ikke installer produktet i rom der temperaturen kan nå under null. Frosne slanger kan sprekke under trykk. Påliteligheten til den elektroniske styringsenheten kan ødelegges ved temperaturer under frysepunktet.
- Hvis produktet leveres om vinteren og temperaturene er under null plasserer du det i romtemperatur i noen timer før det tas i bruk.

Elektrisk tilkobling

- Ikke bruk en skjøteledning eller dobbelt kontakt.
- Trekk alltid ut støpselet og skru av vannet etter bruk.
- Koble apparatet til en jordet stikkontakt i overensstemmelse med gjeldende bestemmelser for kabelføring.
- Apparatet må plasseres slik at støpselet er lett å komme til.
- El-uttak må være innenfor 1 meter på en av sidene til apparatet.

⚠ ADVARSEL

- Reparasjoner på apparatet må bare utføres av kvalifisert personell. Reparasjoner som ikke er utført av fagfolk, kan føre til alvorlige uhell eller teknisk feil. Kontakt en autorisert LG-reparatør.
- Strømstøpselet må settes inn i en passende veggkontakt som er riktig montert og jordet i overensstemmelse med alle lokale bygningsregler og -forskrifter.

Utpakking av maskinen

Løft apparatet av skumbunnen

Etter å ha fjernet kartong og emballasje, løft maskinen av skumbunnen.

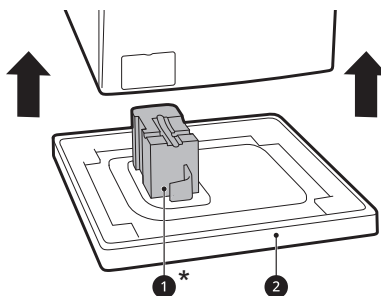

- Pass på at støtten til trommelen ①* tas av sammen med bunnen og ikke sitter fast på undersiden av maskinen.
- Hvis du må legge ned maskinen for å ta av bunnemballasjen ②, legg den forsiktig over på siden. Ikke legg den med fronten eller baksiden ned.

* Denne funksjonen kan variere etter modell.

Fjerning av transportboltenhetene

Fjern transportboltene og holderne for å forhindre alvorlig vibrasjon og skade på apparatet.

- 1 Start med de to nederste transportboltene ①, bruk den vedlagte skrunøkkelen for å løsne transportboltene ved å vri de mot klokken.

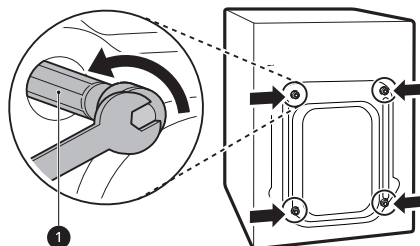

18 MONTERING

2 Ta av boltene ved å vrikke litt på dem og samtidig dra dem ut.

3 Sett inn hullpluggene.

- Finn hullpluggene **2** som er inkludert i tilbehørspakken eller festet på baksiden.

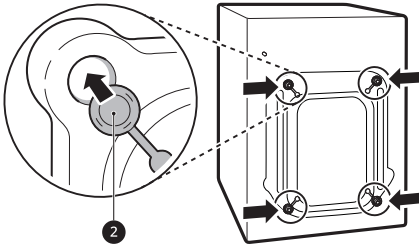

MERK

- Ta vare på boltene og holderne til senere bruk.
- Transporter dette apparatet som beskrevet under for å forhindre skade:
 - Transportboltene settes inn igjen.
 - Strømledningene sikres til baksiden av apparatet

Vatre maskinen

Sjekk vatringsen

Når kantene på toppplaten skyves diagonalt ned, skal ikke apparatet bevege seg opp og ned i det hele tatt (sjekk begge retningene).

- Dersom maskinen vipper når du trykker ned på maskinens toppplate diagonalt, må føttene justeres igjen.
- Kontroller at apparatet står helt i vater etter installeringen.

MERK

- Tregulv eller flytende gulvtyper kan medføre overdreven vibrasjon og ubalanse. Forsterkning eller avstivning av tregulvet kan være nødvendig å vurdere for å stoppe eller redusere overdreven støy og vibrasjoner.

- Forsøk aldri å rette ut ujevnheter i gulvet ved å legge deler av tre, kartong eller lignende materialer under produktet.

Justering og vatrning av føttene

Når maskinen installeres må den vatre opp. Hvis den ikke er vatre riktig, kan den bli ødelagt eller ikke virke som den skal.

1 Hvis gulvet er ujevnt, skru på føttene etter behov.

- Ikke legg biter av tre osv. under føttene.
- Sørg for at alle fire føtter er stabile og hviler på gulvet.

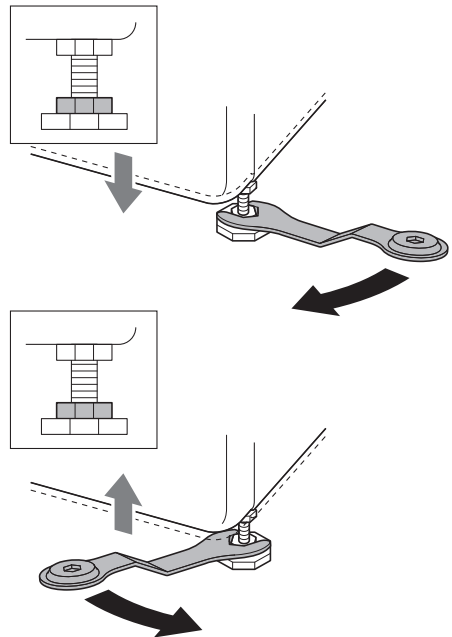

MERK

- Ikke installer vaskemaskinen på en sokkel, stativ eller forhøyet overflate, med mindre disse er produsert av LG Electronics for bruk med denne modellen.

- 2 Sjekk om apparatet står helt i vater ved bruk av et vaterpass ①.

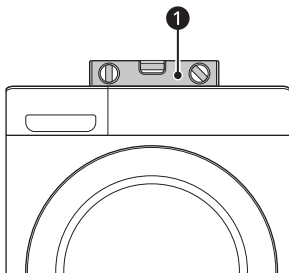

- 3 Sikre vatringsføttene med låsemuttere ② ved å skru mot klokken inntil bunnen av apparatet.

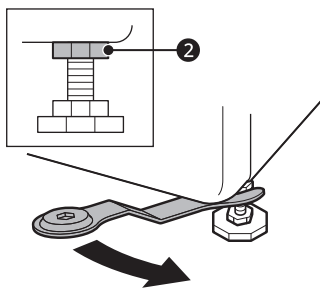

- 4 Se over at alle låsemuttere på bunnen av maskinen er strammet skikkelig.

MERK

- Riktig plassering og vatrning av maskinen vil sikre lang, jevn og pålitelig drift.
- Apparatet må være 100 % horisontalt og stå stødig på et gulv med hard overflate.
- Den må ikke «vippe» mellom hjørnene ved ilegging.
- Ikke la føttene til maskinen bli våte. Hvis det ikke gjøres kan det føre til vibrasjon eller støy.

vibrasjon. Feil vatrning kan medføre feilfunksjon ved støy og vibrasjon. Hvis dette skjer, monter anti-sklimatter under vatringsføttene og juster vatrningen.

- 1 Rengjør gulvet for å sette på anti-sklimattene.
- Bruk en tørr fille for å fjerne og rengjøre skitt og fuktighet. Hvis fuktigheten vedvarer kan anti-sklimattene gli.

- 2 Juster nivået etter at apparatet er plassert under det skal stå.

- 3 Legg den klebrige siden ① av anti-gli mattene ned mot gulvet.

- Det er mest effektivt å montere anti-gli matter under de fremre føttene. Dersom det er vanskelig å plassere mattene under de fremre føttene på maskinen, plasser dem under de bakke.

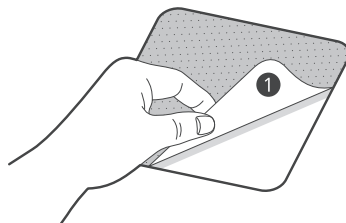

- 4 Plasser maskinen over anti-gli mattene.

- Ikke fest den klebrige siden ① av anti-gli mattene til maskinens føtter.

MERK

- Ekstra anti-gli matter er tilgjengelige hos LG Electronics servicesenter.

Bruk av anti-gli matter

Denne funksjonen kan variere etter modell. Hvis du installerer vaskemaskinen på en glatt overflate, kan den flytte seg på grunn av stor

Tilkobling av vannforsyningsslangen

Tilkoblingsinformasjon

- Vanntrykket må være mellom **100 kPa** og **1000 kPa** (1,0 - 10,0 kgf/cm²). Hvis vanntrykket er over **1000 kPa**, bør det installeres en dekompresjonsenhet.
- Kontroller tilstanden til vanntilførselsslangen jevnlig, og skift den ut ved behov.

MERK

- Stram ikke vanntilførselsslangen for hardt eller bruk mekaniske enheter for å stramme den på inntaksventilene.
- Ingen videre tilbakestrømningsvern nødvendig for tilkobling til vannforsyning.

Kontrollere gummipakningen

To gummipakninger ❶ er lagt ved vanntilførselsslangene. De brukes for å forhindre vannlekkasjer. Tilkoblingene til kranene er tilstrekkelig tette.

- Ikke bruk mekaniske verktøy som rørtenger for å stramme vanntilførselsslangene. Sørg for at den buede enden av tilførselsslangen er koblet til apparatet.

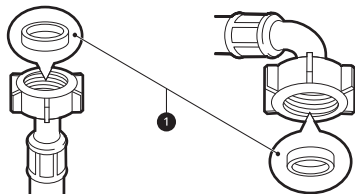

Koble slangen til vannkranen

Koble til en slange av skrutypen til en kran med gjenger

Skru tilførselsslangekontakten på vanntilførselsslangen. Håndstram bare med en myk

klut. Ikke stram tilførselsslangen med noen slags mekaniske enheter.

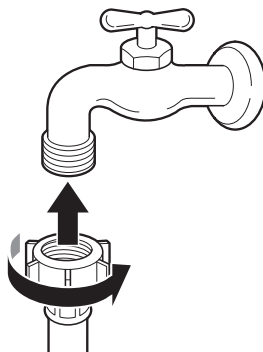

MERK

- Etter at vanninntaksslangen er koblet til vannkranen, skru på vannet for å skylle ut eventuelle fremmedlegemer (skitt, sand, sagmugg, osv.) i vannrørene. La vannet tømmes ned i en bøtte, og kontroller vanntemperaturen.

Koble slangen til maskinen

Skru vanntilførselsslangen til vanninntaksventilen på baksiden av apparatet.

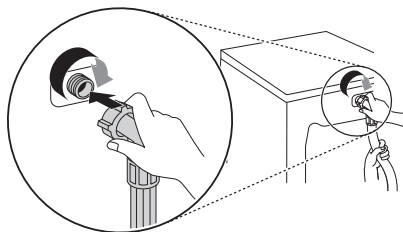

- Ikke koble slangen til varmtvannsforsyningen for modeller med bare ett vanninntak. Bare koble til kaldtvannsforsyningen.

MERK

- Etter å ha koblet til – hvis det lekker vann fra slangen – gjentar du de samme trinnene. Bruk den vanligste krantypen for vannforsyningen. Hvis kranen er firkantet eller for stor, må du fjerne føreplaten før du setter kranen inn i adapteren.

- Pass på at det ikke er noen bøy eller knekk på slangen.

- Når avløpsslangen henges på en utslagsvask, sikre den godt med et tau.

Montere avløpsslangen

Installere avløpsslangen med albuebraketten

Avløpsslangen må ikke plasseres høyere enn **100 cm** over gulvet. Ellers vil vannet kanskje ikke kunne tømmes eller tømmingen tar lang tid.

- Riktig sikring av avløpsslangen vil beskytte gulvet mot skader grunnet vannlekkasje.

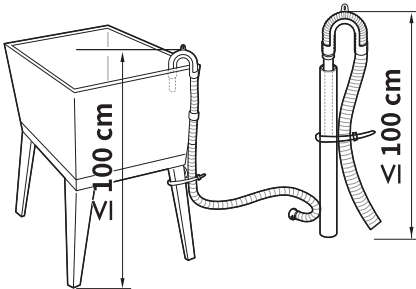
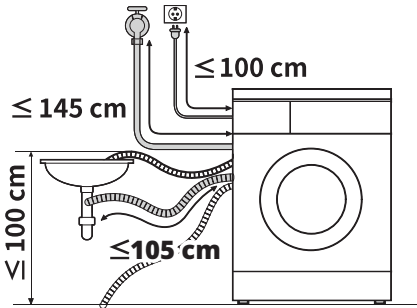
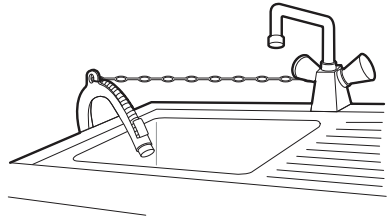

- Dersom avløpsslangen er for lang, ikke tving den tilbake i vaskemaskinen. Dette kan føre til unormalt støy.

BRUK

Bruk av vaskemaskinen

Bruk av apparatet

Før første gangs vask, velg **Cotton (Bomull)**-vaskeprogrammet og ha i halv mengde vaskemiddel. Start apparatet uten klær i. Dette fjerner eventuelle oljerester og vann i trommelen som kan ha blitt igjen under produksjon.

- Sorter klærne og legg dem inn.
 - Sorter klærne etter tekstiltype, hvor skitne plaggene er, farge og vaskemengde. Åpne døren og legg vasken inn i apparatet.

⚠ FARE

- Før døren lukkes, sørg for at alle klærne og gjenstander er inne i trommelen og ikke henger på gummiforseglingen på døren, der de vil komme i klem når døren er lukket. Dersom ikke dette gjøres, vil det forårsake skade på dørforseglingen og klærne.

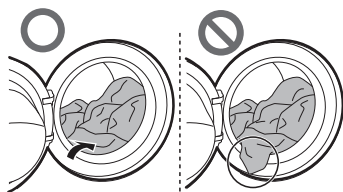

- Fjern alle plagg eller gjenstander fra den fleksible pakningen på dørforseglingen, for å forhindre skade på klær og pakningen.

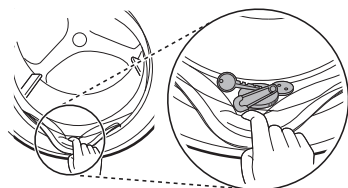

- Fyll i rengjøringsprodukter eller vaskemiddel og tøymykner.
 - Legg riktig mengde vaskemiddel i vaskemiddeldispenseren. Hvis ønskelig, tilsett blekemiddel eller tøymykner i de aktuelle rommene i dispenseren.
- Skru på maskinen.
 - Trykk på **Strøm**-knappen for å skru på maskinen.
- Velg ønsket vaskeprogram.
 - Trykk på syklusknappen flere ganger eller vri syklusbryteren til den ønskede syklusen er valgt.
 - Velg vasketemperatur og sentrifugehastighet. Se på lappen med vaskeanvisning på klærne dine.
- Start program.
 - Trykk på **Start/Pause**-knappen for å starte programmet. Apparatet vil bevege seg litt frem og tilbake uten vann for å måle vekten på tøymengden. Hvis **Start/Pause**-knappen ikke blir trykket på innen en gitt tid, vil apparatet slå seg av og innstillingene blir slettet.
- Programslutt.
 - Når programmet er fullført høres en melodi. Ta straks ut vasken fra maskinen for å redusere krølling. Kontroller rundt dørpakningen når du tar ut en vask, om det kan være småplagg som sitter igjen i gummipakningen.

Kontrollpanel

Selve kontrollpanelet kan variere fra modell til modell.

Betjeningspanelets funksjoner

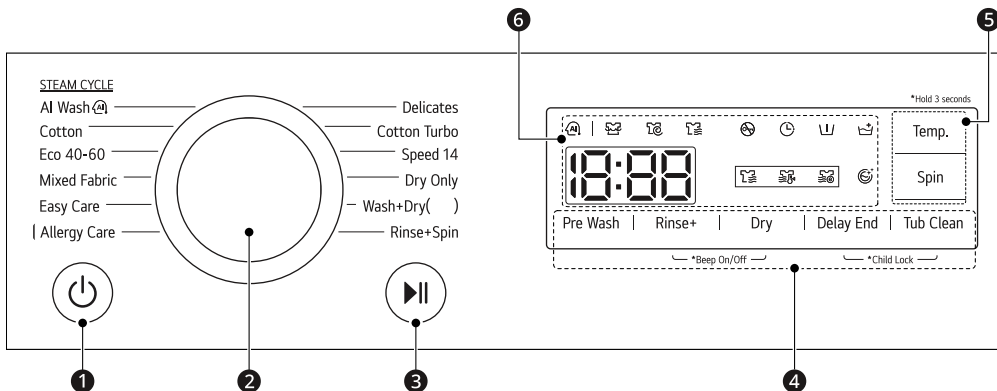





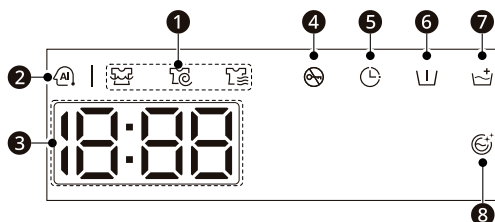

	Beskrivelse
1	<p>Strøm På/av-Knappen</p> <ul style="list-style-type: none"> Trykk på denne knappen for å skru vaskemaskinen på eller av.
2	<p>Programbryter</p> <ul style="list-style-type: none"> Programmene er tilgjengelige i henhold til typen klær. Lampen vil tennes for å angi valgt program. <p>MERK</p> <ul style="list-style-type: none"> Wash+Dry (Vask+Tøking)(): () indikerer tørkekapasiteten, som varierer avhengig av modellen.
3	<p>Start/Pause-Knappen</p> <ul style="list-style-type: none"> Denne knappen brukes for å starte vaskeprogrammet eller sette det på pause. Trykk på denne knappen hvis det er behov for et midlertidig stopp i vaskeprogrammet.
4	<p>Ekstra valg og funksjoner</p> <ul style="list-style-type: none"> For å bruke de ekstra funksjonene, trykk og hold inne knappen i 3 sekunder. Tilhørende symbol lyser i displayet. Dette gjør det mulig for deg å velge tilleggsprogrammer.
5	<p>Knapper for å tilpasse et vaskeprogram</p> <p>Bruk disse knappene for å justere vanntemperaturen eller innstillingene for sentrifugeringshastigheten for det valgte programmet.</p> <ul style="list-style-type: none"> De gjeldende innstillingene vises på displayet . Trykk på knappen for det alternativet for å velge andre innstillinger.

	Beskrivelse
6	<p>Display</p> <ul style="list-style-type: none"> • Displayet viser innstillinger, beregnet tid som gjenstår, valg og statusmeldinger. Når maskinen er skrudd på, vil standardinnstillingene lyse på skjermen. • Mens vekten av lasten automatisk registreres, blinker displayet på kontrollpanelet.

Display for tid og status



	Beskrivelse
1	<p>Programstatusindikatorer</p> <ul style="list-style-type: none"> • Når et vaskeprogram kjører, vil LED-lampen for det aktive trinnet blinke, og LED-ene for de resterende trinnene vil forbli stødige. Når et trinn er fullført, slås LED-lampen av. Hvis et program er satt på pause, vil LED-lampen for det aktive trinnet slutte å blinke.
2	<p>AI DD</p> <ul style="list-style-type: none"> • AI DD  sørger for passende trommelbevegelser etter at lastregistreringen er fullført. •  aktiveres når programmet AI Wash velges og brukes. <ul style="list-style-type: none"> - Hvis det brukes for mye vaskemiddel, kan det oppstå for mye skum som kan føre til at AI DD fungerer dårligere.
3	<p>Anslått gjenværende tid</p> <ul style="list-style-type: none"> • Når et vaskeprogram er valgt, vil standard varighet for programmet vises i displayet. Denne varigheten endres når et alternativ velges. • Hvis displayet viser ---, vil varigheten vises etter at lastregistreringen har oppdaget størrelsen på lasten. Dette er normalt. • Den viste tiden er bare et anslag. Denne tiden er basert på normale driftsforhold. Flere eksterne faktorer (lastvekt, romtemperatur, temperatur på innkommende vann osv.) kan påvirke den faktiske tiden.
4	<p> lyser når programmet starter og døren er låst.</p>
5	<p> lyser når Delay End (Forsinkelse)-alternativet er aktivert.</p>
6	<p> lyser når Pre Wash (Forvask)-alternativet er aktivert.</p>
7	<p> lyser når Rinse+ (Skylling+)-alternativet er aktivert.</p>

	Beskrivelse
8	 lyser når Tub Clean (Rengjøring av Trommelen) -alternativet er aktivert.

Sortere tøyet

Sorter vaskemengden for å få best mulig resultat av vasken, og gjør klar klærne i henhold til symboler på vaskeanvisningene.





Sortering av klær

- Smussnivå (Kraftig, Normal, Lett): Sorter klærne etter smussnivå. Hvis mulig, ikke vask kraftig og lett tilsmussede klær sammen.
- Farger (hvite, lyse, mørke): Vask mørke eller fargede klær separat fra hvite og lyse farger. Det å vaske farget tøy sammen med lyst kan føre til fargesmitting eller misfarging på de lyse klærne.
- Lo (Loproducenter, oppsamlere): Vask lo-producenter og lo-opsamlere hver for seg. Lo-producenter kan føre til nupper og lo på lo-samlere.

Sjekk vaskeanvisningen på klærne

Symbolene gir informasjon om tekstilene på plagget og hvordan det skal vaskes.

Symboler på vaskeanvisningene

Symbol	Vask / Type stoff
	<ul style="list-style-type: none"> • Normal vask • Bomull, Blandet Tekstiler
	<ul style="list-style-type: none"> • Syntetisk • Syntetisk, Blandet Tekstiler
	<ul style="list-style-type: none"> • Spesiell/finvask • Finvask
	<ul style="list-style-type: none"> • Kun håndvask • Ull, silke
	<ul style="list-style-type: none"> • Ikke vask

MERK

- Generell informasjon om vaskesymbolene på vaskeanvisningene er tilgjengelig på besøk Ginetex-nettstedet (www.ginetex.ch).



Sjekk klærne før vask

- Kombiner store og små plagg i en vask for å hjelpe med å fordelene vasken jevnt under sentrifugering.
- Ikke vask ett plagg av gangen. Legg i 1-2 lignende plagg for å unngå ubalansert belastning.
- Sjekk alle lommer for å se til at de er tomme. Gjenstander som spikre, hårspenner, fyrstikker, pinner, mynter og nøkler kan skade både maskinen og plaggene dine.

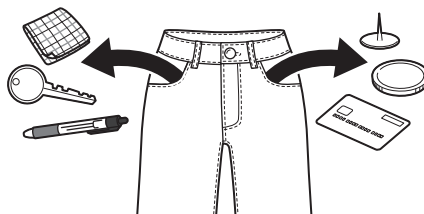

- Når du vasker klær med lange festede stropper, bør du knyte dem eller bruke et vaskenett.
- Bruk et vaskenett for småting som ermer, strømper, strømpebukser, undertøy og sokker for å forhindre at de setter seg fast mellom trommelen og dørpakningen.
- Fyll vaskenettet med mindre enn halvparten av kapasiteten og vask det med andre klær. Unngå å overfylle eller vaske det separat, da det kan forårsake ubalanse i trommelen, og føre til en utilstrekkelig sentrifugering.
- Lukk glidelåser, hekker og strikker for å sikre at disse ikke setter seg fast i andre klær.

- Forhåndsbehandle skitt og flekker ved å børste en liten mengde vaskemiddel oppløst i vann på flekker for å hjelpe med å løfte av skitt.

Påfylling av rengjøringsprodukter

Mengde vaskemiddel

- Vaskemiddel må brukes i henhold til instruksjonene fra produsenten av vaskemiddelet, og velges i henhold til type, farge, hvor skittent tøyet er og vasketemperaturen. Bruk bare vaskemidler som er egnet for vaskemaskiner av trommeltypen (frontmating).
- Hvis meldingen for mye såpe oppstår, reduser såpemengden.
- Hvis det brukes for mye vaskemiddel, kan melding om for mye såpe oppstå og dette vil resultere i dårlig vasking eller kan forårsake for stor belastning på motoren.
- Hvis du ønsker å bruke flytende vaskemiddel, følg anvisningene som er gitt av vaskemiddelprodusenten.
- Du kan helle flytende vaskemiddel direkte inn i hovedskuffen for såpe hvis du starter programmet straks.
- Ikke bruk flytende vaskemiddel hvis du bruker **Delay End (Forsinkelse)**-funksjonen eller hvis du har valgt **Pre Wash (Forvask)**-alternativet, ettersom væsken umiddelbart vil renne ut og kan størkne i skuffen eller trommelen.
- Vaskemiddelmengden kan måtte justeres ved forskjellig vanntemperatur, hardheten på vannet, størrelsen på vasken og hvor skitten den er. Unngå overdosering av vaskemidlet for best resultat. Unnlattelse av å gjøre dette vil føre til for mye såpeskum.
- Se på vaskeanvisningene på klærne før vaskemiddelet tilføres og vanntemperaturen velges.
- Bruk bare vaskemiddel egnet til de forskjellige tekstiltypene:
 - Flytende vaskemiddel er ofte beregnet for delikate tekstiler, f.eks. farget tøy, ull, ømfintlige eller mørke klær.

- Pulvervaskemiddelet er egnet for alle typer tøy.
- For best vaskeresultat på hvite og lyse klær, bruk pulvervaskemiddel med blekemiddel.
- Vaskemiddelet spyles fra skuffen ved begynnelsen av vaskeprogrammet.

MERK

- Ikke la såpepulveret bli hardt. Hvis du gjør det, kan det føre til blokkeringer, dårlig skylleresultat eller lukt.
- Full mengde: I henhold til produsentens anbefaling.
- Liten vask: 1/2 av normal mengde.
- Minimumsmengde: 1/3 av full mengde.

Bruke beholderen

For å tilsette vaskemiddeldosering i beholderen:

- 1 Åpne beholderskuffen.
- 2 Tilsett vaskemiddel og tøymykner i de riktige rommene.

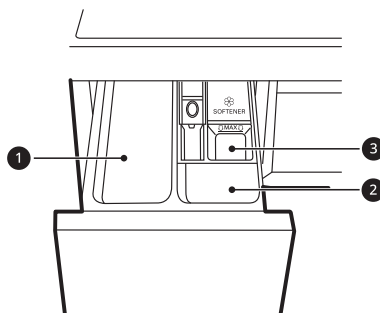

- 1 Rom til vaskemiddel for hovedvask
 - Vaskemidler for hovedvask, vannmykner, blekemiddel og flekkfjerner
- 2 Rom til vaskemiddel for forvask
- 3 Rom til flytende tøymykner

3 Lukk vaskemiddelbeholderskuffen varsomt før programmet startes.

- Å smelle igjen skuffen kan føre til at vaskemiddelet strømmer over i et annet rom eller dispenserer i trommelen tidligere enn programmert.
- Vær forsiktig så ikke hånden klemmes i skuffen når den lukkes.
- Det er normalt at en liten mengde vann blir liggende i beholderrommene på slutten av programmet.

Rom til tøymykner

Dette rommet inneholder flytende tøymykner, som automatisk blir dispensert under den siste skyllesyklusen. Tøymykner både i pulverform og flytende form kan brukes.

- Hell tøymykner til maksimal fyllingslinje. Dersom det fylles tøymykner over den maksimale fyllingslinjen, kan det bli tilført for tidlig i vaskeprogrammet og føre til flekker på klærne.

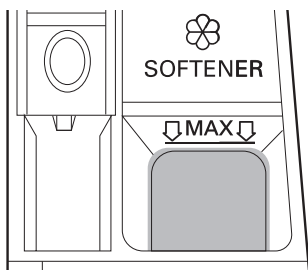

MERK

- Hell ikke tøymykner direkte på klærne i vasketrommelen. Dette vil føre til mørke flekker på klærne som vil være vanskelige å fjerne.
- Ikke la tøymykneren ligge i vaskemiddelskuffen i mer enn 1 dag. Tøymykner kan størkne. Tøymykneren kan bli værende igjen i dispensereren hvis den er for tykk. Tøymykneren skal fortynnes hvis konsistensen er for tykk, slik at den flyter lett.
- Ikke åpne skuffen mens maskinen får tilført vann under klesvasken.
- Løsemidler (benzen, osv.) må aldri brukes.

Dosering av vaskemiddel-tabletter

Vaskemiddel-tabletter kan også brukes ved klesvask.

- 1** Åpne døren og legg vaskemiddel-tablettene inn i trommelen, før klærne legges inn.
- 2** Legg klærne inn i trommelen og lukk døren.

MERK

- Ikke legg tablettene i beholderen.

Tilsetting av vannavherder

En vannavherder, som avkalkningsmiddel, kan brukes for å begrense bruken av vaskemiddel i områder med veldig hardt vann.

- Doser først vaskemiddel, så vannavherder. Doser etter mengden spesifisert på pakningen.

Programtabell

Vaskeprogram

AI Wash		40 °C (☐ Cold (Kald)) til 60 °C	Maksimal last: 3 kg
Beskrivelse	<p>AI Wash sørger for passende trommelbevegelser etter at lastregistreringen er fullført.</p> <ul style="list-style-type: none"> Den vasker mykt for vanntette stoffer, og sterkt for vanngjennomtrengelige stoffer. <p>MERK</p> <ul style="list-style-type: none"> Legg inn tørre klær for dette programmet for optimale vaskeresultater. 		

Cotton (Bomull)		40 °C (☐ Cold (Kald)) til 95 °C	Maksimal last: Rating
Beskrivelse	Vasker vanlig tilmussede klær ved å kombinere ulike trommelbevegelser.		

Eco 40-60		40 °C (40 °C til 60 °C)	Maksimal last: Rating
Beskrivelse	For vask av moderat skitne plagg merket ved 40 °C eller 60 °C.		

Mixed Fabric (Blandet Tekstiler)		40 °C (☐ Cold (Kald)) til 60 °C	Maksimal last: 4 kg
Beskrivelse	<p>Vasker blandede tekstiler samtidig.</p> <ul style="list-style-type: none"> Forskjellige tekstiltyper med unntak av spesielle plagg (silke/delikate, sportstøy, mørke klær, ull, dyner/gardiner). 		

Easy Care (Syntetisk)		40 °C (☐ Cold (Kald)) til 60 °C	Maksimal last: 4 kg
Beskrivelse	<p>Vasker klær som ikke trenger å strykes etter vask.</p> <ul style="list-style-type: none"> Brukes på plagg av polyamid, akryl og polyester. 		

Allergy Care (Allergi)		60 °C	Maksimal last: 4 kg
Beskrivelse	<p>Hjelper med å redusere stoffer som forårsaker en allergisk reaksjon.</p> <ul style="list-style-type: none"> Brukes på bomull, undertøy, putetrekk, sengetøy, babyklær. 		

Delicates (Finvask)		20 °C (☐ Cold (Kald)) til 40 °C	Maksimal last: 1,5 kg
Beskrivelse	Vasker undertøy som kan vaskes i vaskemaskin samt tynt tøy og blondertøy.		

Cotton Turbo (Bomull Turbo)	40 °C (☐ Cold (Kald)) til 60 °C	Maksimal last: 4 kg
Beskrivelse	Vasker mindre enn halv maskin med lett skittent tøy raskere enn Cotton (Bomull) program med samme mengden klær.	

Speed 14 (Hurtigvask 14min)	20 °C (20 °C til 40 °C)	Maksimal last: 2 kg
Beskrivelse	Vasker mindre tøymengder med lett tilsmussede klær i cirka 14 minutter.	

Dry Only (Kun Tørk)	-	Maksimal last: Rating (Tørking)
Beskrivelse	Bruker de automatiske programmene for å tørke de fleste klesvasker. <ul style="list-style-type: none"> • For mest mulig jevn tørking, sørg for at alle klesplagg ligner hverandre i stoff og tykkelse. 	

Wash+Dry (Vask+Tørking)	40 °C (☐ Cold (Kald)) til 95 °C	Maksimal last: Rating (Tørking)
Beskrivelse	Vasker og tørker klær i det samme programmet.	

Rinse+Spin (Skylling+Sentrifugering)	-	Maksimal last: Rating
Beskrivelse	Renser og sentrifugerer klær. Bruk tøymykner hvis nødvendig.	

MERK

- Velg passende vanntemperatur for valgt vaskeprogram. Følg alltid plaggenes vaskeanvisninger når du skal vaske for å unngå skade på klærne.
- Velg vasketemperatur og sentrifugehastigheten for det ønskede programmet.
- Den faktiske vanntemperaturen kan avvike fra den oppgitte programtemperaturen.
- Nøytralt vaskemiddel anbefales.

Ekstra valg

*1 Dette valget er automatisk inkludert i programmet og kan ikke oppheves.

MERK

- Alternativet **Delay End (Forsinkelse)** kan velges for hvert vaskeprogram i denne tabellen.

Program	Pre Wash (Forvask)	Rinse+ (Skyling+)	Dry (Tørking)
AI Wash		●	
Cotton (Bomull)	●	●	●
Eco 40-60	●	●	●
Mixed Fabric (Blandet Tekstiler)	●	●	●
Easy Care (Syntetisk)	●	●	●
Allergy Care (Allergi)		●	●
Delicates (Finvask)		●	
Cotton Turbo (Bomull Turbo)	●	●	●
Speed 14 (Hurtigvask 14min)		●	●
Dry Only (Kun Tørk)			●*1
Wash+Dry (Vask+Tørking)	●	●	●*1

Valgbar maksimal sentrifugehastighet

Program	Sentrifugehastighet	
	Standard	Tilgjengelig
AI Wash	1200 omr / min	Alle
Cotton (Bomull)	1200 omr / min	Alle
Eco 40-60	1200 omr / min	Alle
Mixed Fabric (Blandet Tekstiler)	1000 omr / min	Alle
Easy Care (Syntetisk)	1200 omr / min	Alle
Allergy Care (Allergi)	1200 omr / min	Alle
Delicates (Finvask)	800 omr / min	Opp til 800 omr / min
Cotton Turbo (Bomull Turbo)	1200 omr / min	400 til 1200 omr / min
Speed 14 (Hurtigvask 14min)	400 omr / min	Alle

Program	Sentrifugehastighet	
	Standard	Tilgjengelig
Dry Only (Kun Tørk)	0	0/1000/1200 opm
Wash+Dry (Vask+Tørking)	1200 omr / min	1000/1200 opm

MERK

- Faktisk maksimal sentrifugehastighet kan variere avhengig av last. Verdiene over er avrundet til nærmeste hundre.
-

Forbruksdata

Enhetsbeskrivelse

kg: Vaskemengde

t:mm: Programvarighet

kWh: Energiforbruk

°C: Maksimal temperatur på innside av tekstil



Liter: Vannforbruk

omr / min: Maksimal sentrifugehastighet

%: Gjenværende fuktighet etter sentrifugering. Høyere hastighet på sentrifugeringen fører til mer støv og mindre gjenværende fuktighet.

Vanlige programmer

Modell: CV92T5S4SQE

Program	kg	t:mm	kWh	°C	Liter	omr / min	%
Cotton (Bomull) 20 °C	9	1:44	0,124	22	45,0	1150	46,7
Cotton (Bomull) 60 °C	9	2:44	0,852	41	47,0	1150	46,7
Eco 40-60 (Full)*¹	9	3:48	0,770	36	73,0	1160	53,0
Eco 40-60 (Halv)*¹	4,5	2:54	0,370	26	51,0	1160	52,0
Eco 40-60 (Kvart)*¹	2,5	2:20	0,200	24	30,0	1160	56,0
Mixed Fabric (Blandet Tekstiler)	4	1:21	0,658	42	49,6	1000	62,9
Speed 14 (Hurtigvask 14min)	2	0:14	0,047	23	26,6	400	101,0
Eco 40-60 +  ² (Full)*³	5	7:40	4,026	43	95,0	1160	-
Eco 40-60 +  ² (Halv)*³	2,5	5:00	2,100	30	55,0	1160	-

Modell: P2Y5PRP0W / F2DV707S2W1 / F2Y5PRP6W

Program	kg	t:mm	kWh	°C	Liter	omr / min	%
Cotton (Bomull) 20 °C	8	1:44	0,128	27	48,0	1150	48,0
Cotton (Bomull) 60 °C	8	2:44	0,841	41	48,0	1150	48,0

Program	kg	t:mm	kWh	°C	Liter	omr / min	%
Eco 40-60 (Full) *1	8	3:38	0,674	34	67,0	1160	53,4
Eco 40-60 (Halv) *1	4	2:48	0,405	28	48,0	1160	53,3
Eco 40-60 (Kvart) *1	2	2:10	0,157	24	27,0	1160	55,0
Mixed Fabric (Blandet Tekstiler)	4	1:21	0,658	42	49,6	1000	62,9
Speed 14 (Hurtigvask 14min)	2	0:14	0,047	23	26,6	400	101,0
Eco 40-60 + *2 (Full) *3	5	7:40	4,026	43	95,0	1160	-
Eco 40-60 + *2 (Halv) *3	2,5	5:00	2,100	30	55,0	1160	-

*1 Det er i stand til å rengjøre normalt skittent tøyvask som er erklært vaskbar ved 40 °C eller 60 °C, sammen i samme syklus, og at dette programmet brukes til å vurdere samsvar med EU økodesignforordning (EU 2019/2023).

*2 Alternativ for Skaptørt+

*3 Den er i stand til å rengjøre normalt skitten klesvask som er erklært som vaskbar ved 40 °C eller 60 °C, sammen i samme syklus, og å tørke den slik at den kan oppbevares i et skap umiddelbart. Dette programmet brukes også til å vurdere samsvar med EU økodesignforordning (EU 2019/2023).

MERK

- Testresultatet er avhengig av vanntrykket, vannets hardhetsgrad, vannets inngangstemperatur, romtemperaturen, type og mengde tøy, bruk av vaskemiddel avhengig av smusshetsgraden, svingninger i strømtilførselen og valgte tilleggsbehandlinger.
- Faktisk maksimal sentrifugehastighet kan variere avhengig av last.
- Verdiene for de vanlige programmene, unntatt syklusene **Eco 40-60** og **Eco 40-60 + **, er kun indikerende.
- EU 2019/2023, gyldig fra 1. mars 2021, er relatert til energieffektivitetsklassene av EU 2019/2014.
- Skann QR-koden på energietiketten som fulgte med maskinen. Den gir en nettløse til informasjonen som er relatert til ytelsen for dette produktet i EU EPREL-databasen. Behold energietiketten for senere referanser sammen med brukermanualen og alle dokumenter som hører til maskinen.
- Modellnavnet finner du på klassifiseringsetiketten til maskinen. Åpne døren rundt åpningen til trommelen.
- Besøk <https://eprel.ec.europa.eu> og søk på modellnavnet for å finne samme informasjon i EPREL. (Gyldig fra 1. mars 2021)

Tørkeprogram

Generelle tips for tørking

Bruk automatiske programmer for å tørke de fleste klesvaskene. Elektroniske sensorer måler temperaturen på avgassen for å øke eller senke tørketemperaturene for raskere reaksjonstid og tettere temperaturkontroll.

- Kaldt vann fra springen må være på under tørkesykluser .
- Dette apparatets automatiske prosess fra vasking til tørking kan velges på en enkel måte.
- For mest mulig jevn tørking, sørger du for at alle klærne ligner hverandre i stoff og tykkelse.
- Ikke overfyll apparatet ved å stappe for mange plagg inn i trommelen. Tøy må kunne tromle fritt.
- Hvis du åpner døren og tar ut vasken før apparatet har fullført programmet, må du huske å trykke på **Start/Pause**-knappen.
- Etter at tørkingen er avsluttet vises End på displayet. Hvis klærne ikke tas ut av trommelen på en stund vises Cd på displayet, og apparatet tromler klærne med jevne mellomrom i omtrent 4 timer for å redusere skrukker. For å stoppe denne funksjonen trykker du på hvilken som helst knapp, og tar klærne ut av trommelen.

Ullplagg

Ullplagg må ikke tørkes i tørketrommel. Strekk dem inn i opprinnelig form, og tørk dem flatliggende.

Vevde og løkkestrikkede materialer

Noen vevde og løkkestrikkede materialer kan krype med varierende mengde, avhengig av kvaliteten.

Disse tekstiltypene må alltid strekkes straks etter tørking.

Permanent press og syntetiske plagg

Ikke overfyll apparatet. Ta ut plagg som skal ha permanent press så snart apparatet stanser, for å redusere krølling.

Babytøy og nattøy

Alltid sjekk fabrikantens instruksjoner.

Tepper og dyner

Sjekk merkelapper for stoffpleie på tepper og dyner før du bruker tørkeprogrammet. Noen tepper og dyner kan krympe av den oppvarmede luften.

Gummi og plast

Ikke tørk noe som er laget av, eller som inneholder gummi eller plast, som:

- Forklær, smekker, stoltrekk
- Gardiner og bordduker
- Badematter

Fiberglass

Ikke tørk gjenstander av fiberglass i apparatet. Glasspartikler som blir etterlatt i apparatet kan sette seg fast i klærne, og forårsake hudirritasjon.

MERK

- Når du slår av apparatets tørkesyklus, kan tørkeviftmotoren betjenes for å spare seg selv i 60 sekunder.
- Vær forsiktig når du tar ut klærne fra apparatet. Tøyet eller apparatet kan være varme.
- Den estimerte tørketiden varierer fra selve tørketiden i løpet av den automatiske syklusen. Type stoff, størrelse på lasten, og tørrhet valgt, vil påvirke tørketiden.
- Når du velger bare tørking, kjører sentrifugen automatisk for energieffektivitet.

Bruk av et tørkeprogram

Du kan tilpasse programmet med følgende tørkefunksjoner:

Skaptørt (🧺)

Reduserer tørketiden og energiforbruket under tørkeprogrammet.

- Tekstiltipe: Bomull- eller lintøy som håndklær, t-skjorter og sengetøy.

- Maksimal last: **Rating**

Varighet 30/60/120 minutter

Endre tørketiden i henhold til maksimal last.

- Tekstiltype: Bomull, håndklær
- Maksimal last: **1 kg (30 minutter), 2 kg (60 minutter), 4 kg (120 minutter)**

Lav temperatur

Tørking med lav temperatur gir mindre slitasje på tøyet.

- Tekstiltype: For tøy som krever finvask
- Maksimal last: **3,5 kg**

Skaptørt+

Egnet for energibesparende tørkeprogram.

- Tekstiltype: Bomull- eller lintøy som håndklær, t-skjorter og sengetøy.
- Maksimal last: **Rating**



MERK

- Maskinen har dobbelt så mye kapasitet for klær som skal vaskes enn den har for klær som skal tørkes. Hvis maskinen skal brukes til å tørke en tøyemengde, skal vaskemengden være mindre for å oppnå en effektiv tørking. Hvis en full last skal vaskes, skal du fjerne halvparten av klærne før du starter tørkeprogrammet.
- Alle tørkeprogrammer begynner med en kort spinnsyklus for å skille ut så mye fuktighet av lasten som mulig før tørking.

Bruk av en vask og tørk-funksjon



- 1 Gjør klar klærne og legg dem i trommelen.
 - Alle plaggene bør ha lignende materiale og tykkelse for et best mulig tørkeresultat.
 - Ikke overfyll trommelen. Elementene må ha rom til å tromle fritt.
- 2 Trykk på **Strøm**-knappen.
- 3 Velg et vaskeprogram.

- 4 Legg i vaskemiddel.

- 5 Trykk på **Dry (Tørking)**-knappen gjentatte ganger for å veksle mellom alternativene:
 - Skaptørt  – For generell tørking
 - Varighet 30/60/120 minutter – For tidsinnstilt tørking
 - Lav temperatur  – For tøy som krever finvask

- 6 Trykk på **Start/Pause**-knappen.

Bruk av kun tørkefunksjon

- 1 Gjør klar klærne og legg dem i trommelen.
 - Alle plaggene bør ha lignende materiale og tykkelse for et best mulig tørkeresultat.
 - Ikke overfyll trommelen. Det skal være nok plass til at klær kan tromle fritt.
- 2 Trykk på **Strøm**-knappen.
 - Ikke velg et vaskeprogram, og ikke legg i vaskemiddel.
- 3 Trykk på **Dry (Tørking)**-knappen gjentatte ganger for å veksle mellom alternativene:
 - Skaptørt  – For generell tørking
 - Varighet 30/60/120 minutter – For tidsinnstilt tørking
 - Lav temperatur  – For tøy som krever finvask
 - Skaptørt+  – For tyngre tekstiler
- 4 Trykk på **Start/Pause**-knappen.

MERK

- Hvis du velger programmet, vil du ikke kunne velge et tørkeprogram. Hvis dette skjer, kan du

trykke på **Strøm**-knappen to ganger for å slå maskinen av og på.

Ekstra valg og funksjoner

Du kan bruke ekstra valg og funksjoner for å tilpasse programmene.

Tilpasse et vaskeprogram

Hvert program har standardinnstillinger som velges automatisk. Du kan også tilpasse disse innstillingene ved å bruke disse knappene.

Temp.

Denne knappen velger vasketemperatur for det valgte programmet.

- Trykk på **Temp.**-knappen til valgt innstilling lyser.
- Velg vanntemperaturen som egner seg for typen klær du vasker. Følg vaskeanvisningene på plaggene for best resultater.

Spin (Sentrifugering)

Nivået på sentrifugeringsintensiteten kan velges ved å trykke på flere ganger på denne knappen.

- Trykk på **Spin (Sentrifugering)**-knappen for å velge sentrifugehastigheten.

MERK

- Hvis **0** av sentrifugeringsnivået er valgt, vil trommelen til vaskemaskinen rotere før drenering.

Rinse+ (Skylling+)

Denne funksjonen anbefales for mennesker med vaskemiddel-allergi.

- Trykk på **Rinse+ (Skylling+)**-knappen for å skylle én gang.

Følg de neste trinnene for å tilpasse et vaskeprogram:

- 1 Gjør klar klærne og legg dem i trommelen.
- 2 Trykk på **Strøm**-knappen.
- 3 Legg i vaskemiddel.

- 4 Velg et vaskeprogram.

- 5 Tilpasse vaskeprogrammet (**Temp.**, **Spin (Sentrifugering)** og **Rinse+ (Skylling+)**) etter behov.

- 6 Trykk på **Start/Pause**-knappen.

Bruk av kun sentrifugeringsfunksjon

- 1 Gjør klar klærne og legg dem i trommelen.
- 2 Trykk på **Strøm**-knappen.
 - Ikke velg et vaskeprogram, og ikke legg i vaskemiddel.
- 3 Trykk på **Spin (Sentrifugering)**-knappen.

- 4 Trykk på **Start/Pause**-knappen.

MERK

- Hvis du velger vaskeprogrammet, vil du ikke kunne velge bare en sentrifugering. Hvis dette skjer, kan du trykke på **Strøm**-knappen to ganger for å slå maskinen av og på.

Bruke grunnleggende alternativer

Du kan tilpasse programmene ved å bruke følgende grunnleggende alternativer:

Pre Wash (Forvask)

Dette alternativet anbefales ved vask av kraftig en tilsmusset klesmengde.

- 1 Trykk på **Strøm**-knappen.

- 2 Velg et vaskeprogram.
- 3 Trykk på **Pre Wash (Forvask)**-knappen etter behov.
- 4 Trykk på **Start/Pause**-knappen.

Delay End (Forsinkelse)

Du kan angi en tidsforsinkelse slik at maskinen starter automatisk og fullfører etter et angitt tidsintervall.

- 1 Trykk på **Strøm**-knappen.
- 2 Velg et vaskeprogram.
- 3 Trykk på **Delay End (Forsinkelse)**-knappen etter behov.
- 4 Trykk på **Start/Pause**-knappen.

MERK

- Med unntak av LED-lyset til **Delay End (Forsinkelse)**-knappen blir alle LED-lys på kontrollpanelet slått av innen 20 minutter. Denne funksjonen kan variere etter modell.
- Forsinkelsestiden er tiden som gjenstår til programmet er ferdig, ikke starten av det. Den faktiske driftstiden kan variere med vanntemperatur, klær og andre faktorer.
- For å avslutte innstillingen, trykk på **Strøm**-knappen.
- Unngå å bruke flytende vaskemiddel til dette alternativet.

forhindre at barn endrer programmer eller bruker apparatet.

MERK

- Når denne funksjonen er aktivert, låses alle knappene unntatt **Strøm**-knappen.
- Når kontrollene er låst, vises **CL** og gjenstående tid om hverandre på displayet under vasking så lenge denne funksjonen er aktivert.
- Å skru av strømmen vil ikke tilbakestille barnesikringen. Du må deaktivere dette alternativet før du får tilgang til noen andre funksjoner.

Låse betjeningspanelet

- 1 Slå på maskinen.
- 2 Trykk og hold inne **Delay End (Forsinkelse)**- og **Tub Clean (Rengjøring av Trommelen)**-knappen samtidig i 3 sekunder for å aktivere denne funksjonen.
 - Du hører en pipelyd og **CL** dukker opp i displayet.

Låse opp betjeningspanelet

- 1 Slå på maskinen.
- 2 Trykk og hold inne **Delay End (Forsinkelse)**- og **Tub Clean (Rengjøring av Trommelen)**-knappen samtidig i 3 sekunder for å deaktivere denne funksjonen.

Beep On/Off (Pip På/Av)

Dette apparatet spiller en melodi når det starter og stopper.

- Trykk og hold inne **Rinse+ (Skylling+)**- og **Dry (Tøking)**-knappen samtidig i 3 sekunder for å aktivere/deaktivere denne funksjonen.

Innstillinger

Child Lock (Barnelås)

Bruk dette alternativet for å låse knappene på betjeningspanelet. Denne funksjonen kan

SMARTFUNKSJONER

LG ThinQ-appen

Med **LG ThinQ**-appen kan du kommunisere med apparatet via en smarttelefon.

LG ThinQ-appfunksjon

Kommunisere med enheten fra en smarttelefon ved bruk av de praktiske smartfunksjonene.

Smart Diagnosis

Denne funksjonen gir nyttig informasjon for å diagnostisere og løse problemer med maskinen, basert på bruksmønsteret.

Installering av LG ThinQ-appen

Søk på **LG ThinQ**-appen i Google Play Store eller Apple App Store på en smarttelefon. Følg instruksene for å laste ned og installere programmet.

Smart Diagnosis

Bruk denne funksjonen til å diagnostisere og løse problemer med apparatet ditt.

MERK

- For grunner som ikke kan tilskrives forsømmelse fra LGE, kan det hende at tjenesten ikke fungerer på grunn av eksterne faktorer som for eksempel, men ikke begrenset til, utilgjengelig Wi-Fi, Wi-Fi-frakobling, lokale retningslinjer for appbutikker eller apputilgjengelighet.
- Funksjonen kan endres uten forvarsel, og den kan ha et annet format avhengig av hvor du befinner deg.

Bruk av hørbar diagnose til å diagnostisere problemer

Følg instruksjonene nedenfor for å bruke metoden for hørbar diagnose.

- Åpne **LG ThinQ**-appen og velg **Smart Diagnosis**-funksjonen i menyen. Følg instruksjonene for hørbar diagnose i **LG ThinQ**-appen.

- 1 Trykk på **Strøm**-knappen for å skru på maskinen.
 - Ikke trykk på noen andre knapper.

- 2 Plasser telefonrøret på smarttelefonen nært **Strøm**-knappen.

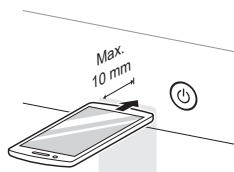

- 3 Trykk og hold inne **Temp.**-knappen i 3 sekunder eller lengre mens du holder telefonrøret på smarttelefonen mot **Strøm**-knappen frem til dataoverføringen er fullført.
 - Hold smarttelefonen på plass til dataoverføringen er fullført. Gjenværende tid for dataoverføringen vises.

- 4 Etter at dataoverføringen er ferdig, vises diagnosen i appen.

MERK

- For best mulig resultat bør du ikke flytte smarttelefonen mens tonene sendes.

VEDLIKEHOLD

⚠ ADVARSEL

- Ta ut støpselet før rengjøring av maskinen for å unngå faren for elektrisk støt. Overses denne advarselen, kan det føre til alvorlig personskade, brann, elektrisk støt eller død.
- Bruk aldri sterke kjemikalier, slipende rengjøringsmidler eller løsemidler til å rengjøre maskinen. De kan skade overflaten.

Rengjøring etter hvert bruk

Hva som skal rengjøres

Ta alltid ut vasken fra vaskemaskinen så snart programmet er fullført. Hvis du etterlater fuktige plagg i vaskemaskinen, kan det forårsake krølling, farging og lukt.

- Etter at programmet er ferdig, tørk av døren og dørpakningen for å fjerne all fuktighet.
- La døren stå litt åpen for å tørke trommelen innvendig.
- Tørk av overflaten på maskinen med en tørr klut for å fjerne all fuktighet.

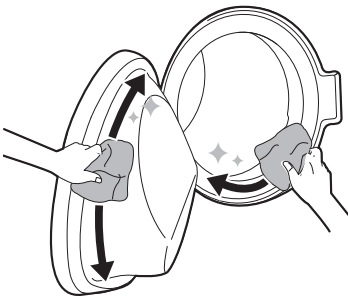

⚠ ADVARSEL

- La døren stå åpen for å la innsiden av maskinen tørke bare dersom barn er under oppsyn i hjemmet.

Rengjøre maskinen utvendig

Riktig stell av maskinen kan få den til å vare lenger.

Utvendig

- Tørk straks av alt søl.
- Tørk med en fuktig klut og deretter med en tørr klut for å sikre at det ikke er noe fuktighet i kabinettets skjøter eller sprekker.
- Ikke trykk på overflaten eller displayet med skarpe gjenstander.

Dør

- Vask av med en fuktig klut på innsiden og utsiden, og tørk den deretter av med en tørr klut.

⚠ ADVARSEL

- Ikke forsøk å ta av paneler eller å ta produktet fra hverandre. Ikke bruk skarpe gjenstander på kontrollpanelet for å betjene produktet.

Rengjør maskinen jevnlig

Tub Clean (Rengjøring av Trommelen)

Dette er et program som bidrar til å vaske apparatets innside ved å bløtlegge, vaske, rense og sentrifugere.

Kjør denne funksjonen **én gang i måneden** (eller oftere hvis det trengs) for å fjerne rester av vaskemiddel, tøymykner og andre reststoffer.

- Hvis det er vond lukt eller mugg i apparatet kjøres denne funksjonen **én gang hver 3. uke**, i tillegg til de regelmessig anmodede intervallene.

MERK

- ECL-meldingen vises for å varsle om anbefalingen om å betjene denne funksjonen.

- 1 Fjern alle plagg og gjenstander fra vaskemaskinen og lukk døren.
- 2 Åpne såpeskuffen og fyll på avkalkingspulver i rommet for hovedvask.
 - Tabletter kan legges rett i trommelen som et alternativ til pulver.

- 3 Lukk vaskemiddelskuffen sakte.

- 4 Slå på maskinen og velg funksjon **Tube Clean (Rengjøring av Trommelen)**.

- 5 Trykk på **Start/Pause**-knappen for å starte.

- 6 La døren stå åpen slik at innsiden av apparatet tørker helt.
 - Hvis ikke innsiden av apparatet tørker helt kan vond lukt eller mugg oppstå.

⚠ ADVARSEL

- La døren stå åpen for å la innsiden av maskinen tørke bare dersom barn er under oppsyn i hjemmet.

Rengjøre filteret i vanninntaket

Filteret i vanninntaket samler opp kalk og eventuelle sedimenter i vannet som tilføres maskinen. Rengjør filteret omtrent hver sjettemåned, eller oftere dersom vannet er veldig hardt eller inneholder kalkrester.

- Steng vanntilførselskranene hvis apparatet skal forlates i en lengre periode (f.eks. ferie), spesielt hvis det ikke er noe gulvavløp (sluk) i umiddelbar nærhet.

- Feilmeldingen IE vises på kontrollpanelet når vannet ikke kommer inn i vaskemiddelskuffen.

- 1 Steng av strømmen og vannkranen og skru deretter løs vanninntaksslangen.

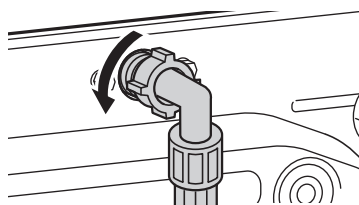

- 2 Fjern vanninntaksfilteret med en liten tang, og rengjør deretter filteret med en middels stiv tannbørste.

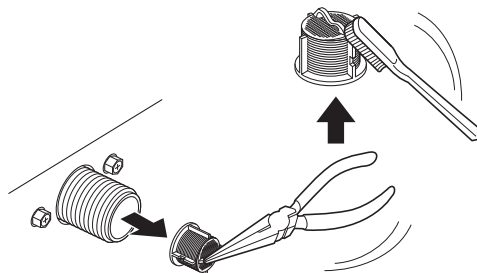

Rengjøre filteret til avløpspumpen og utføre nødsfallutslipp av vann

Avløpsfilteret samler opp tråder og små gjenstander som utilsiktet kan ha blitt etterlatt i klærne. Sørg for at filteret rengjøres hver sjettemåned for å sikre jevn drift av maskinen.

La vannet avkjøles før du rengjør filteret til avløpspumpen. Åpne døren i nødsfall eller utfør et nødsfallutslipp av vann.

- 1 Ta ut strømkontakten.

- 2 Åpne frontdekselet og trekk ut avløpsrøret.

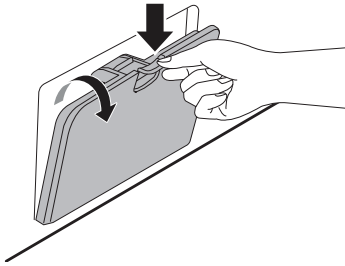

- 3 Fjern avløpspluggen fra avløpsrøret først, og drener så ut vannet.

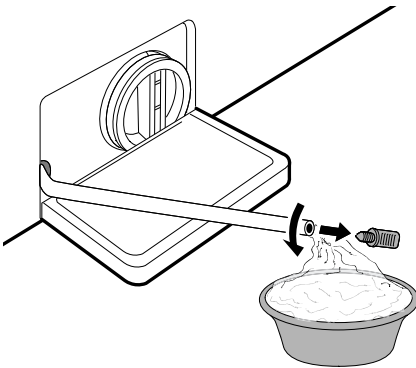

- 4 Skru sakte løs filteret til avløpspumpen for å drenere ut gjenværende vann, og gå videre til å fjerne eventuelt rusk eller gjenstander fra filteret.

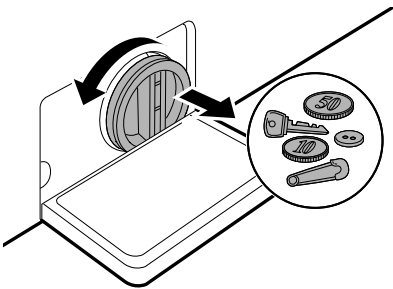

- 5 Sett varsomt inn filteret til avløpspumpen igjen etter å ha rengjort det, og skru varsomt avløpsdekselet på med klokken for å unngå feilgjenging og lekkasje. Sett pluggen tilbake i avløpsrøret og sett røret i holderen.

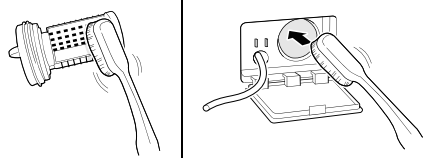

- 6 Lukk frontdekselet.

⚠ FARE

- Vær forsiktig når du tømmer, vannet kan være varmt.
- Kjør programmet for rengjøring av trommelen én gang i måneden (eller flere ganger hvis det trengs) for å fjerne rester av såpe og andre rester.

Rengjøre vaskemiddelskuffen

Vaskemidler og tøymykner kan samle seg opp i vaskemiddelskuffen. Flytende vaskemidler kan være igjen under dispenserskuffen og ikke dosere helt. Ta ut skuffen og innleggene og kontroller om det er rester etter rengjøringsprodukter der **én eller to ganger hver måned**.

- 1 Ta ut vaskemiddelskuffen ved å dra den ut til den stopper.
- Trekk deretter skuffen forsiktig ut mens du trykker hardt på frigjøringsknappen.

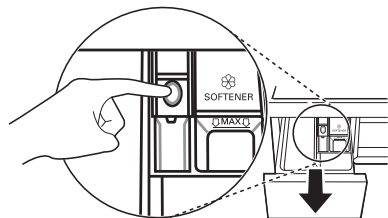

- 2** Fjern rester av vaskemiddel og tøymykner.
 - Skyll innleggene og skuffen i varmt vann for å fjerne rester av vaskemiddel og tøymykner. Bare bruk vann til å rengjøre vaskemiddelskuffen.

- 3** For å rengjøre skuffåpningen, bruk en klut eller en børste som ikke er av metall for å rengjøre fordypningen.
 - Fjern alle rester fra øvre og nedre delene av fordypningen.

- 4** Tørk bort fukt med et tørt håndkle eller en tørr klut etter rengjøring.

- 5** Sett sammen komponentene til vaskemiddelskuffen og sett den på plass igjen.

FEILSØKING

Ved bruk av maskinen kan det oppstå feilmeldinger eller funksjonssvikt. Følgende tabell inneholder mulige årsaker og tips for å fikse feilene. Det anbefales å lese tabellen grundig for å spare deg for tid, og kostnad som kan påløpe dersom du ringer LG Electronics servicesenter.

Før du kontakter service

Maskinen din er utstyrt med et automatisk feilovervåkingssystem for å påvise og diagnostisere problemer tidlig. Hvis maskinen ikke virker som den skal, eller ikke virker i det hele tatt, kontroller følgende tabell før du ringer LG Electronics servicesenter.

Feilmeldinger

Symptomer	Årsak & Løsning
IE INLET ERROR	Vanntilførselen er ikke tilstrekkelig i området. Maskinen får ikke tatt inn vann eller det tas inn sakte. <ul style="list-style-type: none"> Sjekk en annen kran i huset.
	Vannkranen er ikke helt åpen. Maskinen får ikke tatt inn vann eller det tas inn sakte. <ul style="list-style-type: none"> Åpne kranen helt.
	Slangen(e) til vanninnløpet er bøyd(e). <ul style="list-style-type: none"> Rett ut vannslangen eller reinstaller vanninntaksslangen
	Filteret på vanninntaksslangen(e) er tett(e). <ul style="list-style-type: none"> Kontroller og rengjør filteret til inntaksventilen etter å ha skrudd av kranene og fjernet slangetilkoblingene til vaskemaskinen.
UE UNBALANCE ERROR	Maskinen har et system som påviser og korrigerer ubalanse. <ul style="list-style-type: none"> Klærne kan være for våte på slutten av syklusen. Omfordel tøymengden for å få en jevn sentrifugering. Lukk døren og trykk på Start/Pause-knappen. Det kan ta noen øyeblikk før apparatet starter sentrifugeringen. Døren må lukkes før sentrifugeringen kan begynne.
	For lite tøy i maskinen. Hvis det legges inn tunge ting (f.eks. badematte, badekåpe, osv.) kan systemet stanse sentrifugeringen eller til og med avbryte programmet helt. <ul style="list-style-type: none"> Legg til 1 eller 2 lignende eller mindre klesplagg for å bidra til å balansere vekten. Lukk døren og trykk på Start/Pause-knappen. Det kan ta noen øyeblikk før apparatet starter å sentrifugere. Døren må lukkes før sentrifugeringen kan begynne.
QE WATER OUTLET ERROR	Avløpsslangen er bøyd eller tett. Vannet i maskinen kan ikke tømmes eller tømmes for sakte. <ul style="list-style-type: none"> Rengjør og rett ut avløpsslangen.

Symptomer	Årsak & Løsning
OE WATER OUTLET ERROR	Avløpsfilteret er tett. <ul style="list-style-type: none"> Sjekk og rengjør avløpsfilteret.
dE dE dE2 dE4 DOOR ERROR	Feil på dørsensoren. <ul style="list-style-type: none"> Ta kontakt med LG servicesenter. Du finner telefonnummeret til ditt lokale servicesenter på garantikortet.
EE KONTROLLFEIL	Kontrollfeil. <ul style="list-style-type: none"> Ta ut støpselet og ring etter service.
LE MOTOR LOCKED ERROR	Overbelastning i motor. <ul style="list-style-type: none"> La maskinen stå i 30 minutter til motoren er avkjølt og prøv deretter å restarte syklusen.
FE OVERFLOW ERROR	Det fylles for mye vann på grunn av mulig svikt i vannventilen. <ul style="list-style-type: none"> Skru igjen vannkranen. Ta ut strømstøpselet. Ring etter service.
PE FEIL PÅ TRYKKESENSOR	Svikt på vann nivåsensor. <ul style="list-style-type: none"> Skru igjen vannkranen. Ta ut strømstøpselet. Ring etter service.
u5 VIBRATION SENSOR ERROR	Svikt på vibrasjonssensor. <ul style="list-style-type: none"> Ring etter service.
FF FROZEN FAILURE	Er tilførsels-/avløpsslangen eller lensepumpen frossen? <ul style="list-style-type: none"> Fyll varmt vann i trommelen for å tine vannslangen og avløpspumpen. Dekk vanninntaksslangen med en varm og våt håndduk.
RE WATER LEAKAGE	Vannlekkasjer. <ul style="list-style-type: none"> Ring etter service.
PF POWER FAILURE	Strømfeil eller utilstrekkelig strømforsyning kan ha oppstått under drift. <ul style="list-style-type: none"> Trykk på Start/Pause-knappen for å starte syklusen på nytt.
dHE FEIL PÅ TØRKER	Tørkefunksjonene fungerer ikke. <ul style="list-style-type: none"> Ring etter service.

Lyder som du kan høre

Symptomer	Årsak & Løsning
Skrangling og dunkelyd	Fremmedlegemer som nøkler, mynter eller sikkerhetsnåler kan befinne seg i trommelen. <ul style="list-style-type: none"> Stopp maskinen, kontroller trommelen for fremmedlegemer. Hvis lyden vedvarer etter å ha startet på nytt, ring etter service.

Symptomer	Årsak & Løsning
Dunkelyd	Tunge klær kan forårsake en dunkelyd. Dette er vanligvis normalt. <ul style="list-style-type: none"> Hvis lyden fortsetter, er apparatet antakelig ute av balanse. Stopp og omfordel klærne.
	Klærne kan ligge ubalansert. <ul style="list-style-type: none"> Sett syklusen på pause og omfordel klesvasken etter at døren har åpnet seg.
Vibrerende lyd	Innpakning ikke fjernet. <ul style="list-style-type: none"> Fjern innpakningen.
	Klærne kan være ujevnt fordelt i trommelen. <ul style="list-style-type: none"> Sett syklusen på pause og omfordel klesvasken etter at døren har åpnet seg.
	Føttene hviler ikke støtt og jevnt på gulvet. <ul style="list-style-type: none"> Se instruksjonen om å Vatre apparatet for å justere vatringen av apparatet.
	Gulvet er ikke stødig nok. <ul style="list-style-type: none"> Sjekk at gulvet er støtt og ikke gynger. Se avsnittet om Krav til installasjonssted for å velge rett plassering.

Bruk

Symptomer	Årsak & Løsning
Vannlekkasjer.	Boligens avløpsrør er tette. <ul style="list-style-type: none"> Åpne tette avløpsrør. Kontakt en rørlegger om nødvendig.
	Lekkasje på grunn av feil installering av avløpsslange eller tett avløpsslange. <ul style="list-style-type: none"> Rengjør og rett ut avløpsslangen. Sjekk og rengjør avløpsfilteret jevnlig.
	Filterdekslet til avløpspumpen sitter ikke riktig på. <ul style="list-style-type: none"> Sett inn filteret til avløpspumpen på nytt.
Maskinen vil ikke starte.	Betjeningspanelet har blitt avslått på grunn av inaktivitet. <ul style="list-style-type: none"> Dette er helt normalt. Trykk på Strøm-knappen på maskinen for å slå den på.
	Maskinen sitter ikke i. <ul style="list-style-type: none"> Pass på at strømstøpselet sitter godt i kontakten.
	Manglende vannforsyning. <ul style="list-style-type: none"> Åpne vannkranen helt.

Symptomer	Årsak & Løsning
Maskinen vil ikke starte.	Innstillingene er ikke korrekte. <ul style="list-style-type: none"> Pass på at programmet er korrekt innstilt. Lukk døren og trykk på Start/Pause-knappen.
	Døren er åpen. <ul style="list-style-type: none"> Lukk døren og pass på at ingenting er klemt i døråpningen slik at den ikke lukkes helt.
	Overbelastningsbryter/sikring er utløst/røket. <ul style="list-style-type: none"> Sjekk sikringsskapet. Bytt ut sikringer eller re-sett bryteren. Apparatet skal bare benyttes på reservert strømkrets. Apparatet vil fortsette i programmet fra der det stoppet når strømmen er gjeninnkoblet.
	Re-setting av innstillingene. <ul style="list-style-type: none"> Trykk på Strøm-knappen, velg ønsket program og trykk på Start/Pause-knappen.
	Start/Pause ble ikke trykket etter at programmet ble innstilt. <ul style="list-style-type: none"> Trykk på Strøm-knappen, velg på nytt ønsket program og trykk på Start/Pause-knappen. Apparatet blir slått av hvis Start/Pause-knappen ikke blir trykket på innen en gitt tid.
	Dårlig vanntilførsel. <ul style="list-style-type: none"> Sjekk en annen kran i huset for å se om vanntrykket er tilsvarende lavt.
	Maskinen varmer opp vannet eller lager damp. <ul style="list-style-type: none"> Trommelen kan stoppe rotasjonen under bestemte sykluser, mens vannet trygt varmes opp til innstilt temperatur.
Apparatet stopper i et par minutter før det starter på nytt.	En motorbeskyttelsesenhet er aktivert for å forhindre overoppheting av motoren. <ul style="list-style-type: none"> Dette er normalt. Hvis motorbeskyttelsesenheden aktiveres, vil apparatet stoppe i et par minutter før det starter på nytt.
Knappene fungerer ikke.	Child Lock (Barnelås)-alternativet er aktivert. <ul style="list-style-type: none"> Deaktiver Child Lock (Barnelås)-alternativet om nødvendig.
Døren kan ikke åpnes.	Når maskinen har startet, kan ikke døren åpnes av sikkerhetsmessige årsaker. <ul style="list-style-type: none"> Dette er normalt. Du kan trygt åpne døren etter at  er sløkket.
Maskinen fylles ikke tilstrekkelig.	Inntaksfilteret er blokkert. <ul style="list-style-type: none"> Kontroller om filteret på vanninntaksslengen er tett.
	Vanninntaksslengene kan være bøyd. <ul style="list-style-type: none"> Se over og rett ut eventuelt bøyde slanger.
	Utilstrekkelig vanntilførsel. <ul style="list-style-type: none"> Pass på at kranene for både varmt og kaldt vann er helt åpne.

Symptomer	Årsak & Løsning
Maskinen fylles ikke tilstrekkelig.	Tilførselsslengene for varmt og kaldt vann er byttet om på. <ul style="list-style-type: none"> Sjekk koblingene på tilførselsslengene.
Maskinen tømmer ikke.	Bøyd avløpslange. <ul style="list-style-type: none"> Se til at avløpslangen ikke er bøyd.
	Avløp er høyere opp enn 1 m over gulvet. <ul style="list-style-type: none"> Pass på at avløpslangen ikke er plassert høyere enn 1 m over bunnen av apparatet.
Vaskemiddelet porsjoneres ufullstendig eller blir ikke porsjonert ut i det hele tatt.	Det er brukt for mye vaskemiddel. <ul style="list-style-type: none"> Følg anvisningene som er gitt av vaskemiddelprodusenten.
	Filteret til avløpspumpen kan være blokkert. <ul style="list-style-type: none"> Rengjør avløpsfilteret.
Programmet tar lengre tid enn vanlig.	Det er for lite tøy i maskinen. <ul style="list-style-type: none"> Tilsett flere tekstiler så maskinen kan balansere tøyet.
	Tunge tekstiler er blandet med lettere tekstiler. <ul style="list-style-type: none"> Prøv å alltid vaske tekstiler med lik vekt så maskinen får fordelt vekten jevnt før sentrifugering.
	Maskinen er i ubalanse. <ul style="list-style-type: none"> Omfordel vasken manuelt hvis den har floket seg sammen.
Programslutt er forsinket	Ubalanse er oppdaget eller programmet for fjerning av såperester kjøres. <ul style="list-style-type: none"> Dette er normalt. Den gjenværende tiden som vises på displayet er bare et anslag. Faktisk tid varierer.

Utførelse

Symptomer	Årsak & Løsning
Dårlig flekkfjerning	Gamle flekker. <ul style="list-style-type: none"> På plagg som tidligere har blitt vasket kan flekkene ha satt seg helt. Disse flekkene er vanskelige å fjerne og det kreves antakelig håndvask og forbehandling for å ha mulighet til å fjerne de.
Misfarging	Blekemiddel eller tøyvasker er dosert for tidlig. <ul style="list-style-type: none"> Vaskemiddelskuffen er overfylt. Det fører til at blekemiddel eller tøyvasker doseres ut for tidlig. Mål alltid opp mengden blekemiddel eller tøyvasker for å unngå overfylling. Lukk vaskemiddelbeholderen sakte.

Symptomer	Årsak & Løsning
Misfarging	Blekemiddel eller tøymykner ble tilsatt direkte i trommelen sammen med klærne. <ul style="list-style-type: none"> • Bruk alltid vaskemiddelbeholderen for å være sikker på at blekemiddel eller tøymykner er dosert på riktig tidspunkt i programmet.
	Klærne er ikke sortert riktig. <ul style="list-style-type: none"> • Sorter alltid mørke klær bort fra lyse og hvite klær for å unngå misfarging. Vask hver for seg. • Vask aldri svært tilsmusset tøy sammen med tøy som bare er litt skittent.
Rynker	Maskinen er ikke tømt i tide. <ul style="list-style-type: none"> • Fjern alltid tøyet fra apparatet så snart programmet er ferdig.
	Maskinen er overfylt. <ul style="list-style-type: none"> • Maskinen kan kjøres med full last, men trommelen bør ikke være fullpakket med tøy. Døren på maskinen skal være lett å lukke.
	Tilførselsslengene for varmt og kaldt vann er ombyttet. <ul style="list-style-type: none"> • Skylling med varmtvann kan gi rynkete tøy. Sjekk koblingen av vanntilførselsslengene.
	Sentrifugeringshastigheten kan være for høy. <ul style="list-style-type: none"> • Velg sentrifugeringshastighet som passer for tøytypen.

Lukt

Symptomer	Årsak & Løsning
Mugg eller muggen i maskinen	Trommelen er ikke rengjort. <ul style="list-style-type: none"> • Kjør program for Tube Clean (Rengjøring av Trommelen) jevnlig.
	Det kan oppstå lukt dersom avløpslangen ikke er riktig installert, og forårsaker heverteffekt (vann som strømmer tilbake inn til maskinen). <ul style="list-style-type: none"> • Sørg for at avløpslangen ikke blir bøyd eller blokkert ved montering.
	Hvis vaskemiddelbeholderen er ikke rengjort jevnlig, kan det oppstå lukt fra mugg og andre fremmedlegemer. <ul style="list-style-type: none"> • Ta ut og rengjør vaskemiddelbeholderen, spesielt topp og bunn i beholderens åpning.

Tørking

Symptomer	Årsak & Løsning
Problem med tørking	Sjekk vannkranen. <ul style="list-style-type: none"> Ikke overfyll maskinen. Kontroller at vaskemaskinen tømmer korrekt så tilstrekkelig mengde vann fjernes fra vasken. Når tøymengden er for liten til at tørketrommelen virker som den skal. Legg inn noen få håndklær til. Steng vannkranen.
Tørketiden er for lang.	Temperaturen i omgivelsene er lav. <ul style="list-style-type: none"> Sørg for at temperaturen er innenfor tillatt rekkevidde.
Tørkeytelsen er for lav eller dårlig.	Vanntilførselen er ikke god nok. Vannet brukes til automatisk rengjøring av lo-filteret på trommelen under tørking. <ul style="list-style-type: none"> Sørg for at vannkranen er åpen.
	Vannet tømmes ikke fullstendig. <ul style="list-style-type: none"> Sørg for at avløpsfilteret ikke er tett.
	Apparatet er overfylt. <ul style="list-style-type: none"> Sjekk vaskekapasiteten for det valgte programmet. Hvis nødvendig, legger du til et tidsstyrt tørkeprogram.
	Sentrifugeringshastigheten er for lav. <ul style="list-style-type: none"> Velg høyest mulig sentrifugeringshastighet for vaskeprogrammet.
Det slippes ut varmluft fra baksiden av apparatet.	Dette apparatet skaper varm luft for å tørke klærne. <ul style="list-style-type: none"> Denne varmluften tørker klærne og slippes ut fra baksiden av apparatet.

Kundestøtte og tjenester

Kontakt et LG Electronics-kundeinformasjonssenter.

- Besøk nettsiden vår på www.lg.com og følg instruksjonene der for å finne autorisert LG Electronics-servicepersonell.
- Det er ikke anbefalt å reparere på egen hånd da dette kan føre til ytterligere skade på apparatet og gjøre garantien ugyldig.
- Reservedeler referert til i forskrift 2019/2023 er tilgjengelige i minst ti år.

Navn og adresse på EU-importøren for LG Electronics

LG Electronics Nordic AB: Esbogatan 18, 164 94, Kista, Sweden

MERK

- Avhengig av produkter eller modeller, kan faktiske importører være begrenset til enkelte datterselskaper. Det er ingen gjeldende EU-importør for EU-produserte enheter.

Notater

Notater

Notater

Notater

