

# COOK 20

## MWPS 101

Gebrauchsanweisung  
Instruction for use  
Mode d'emploi  
Gebruiksaanwijzing  
Istruzioni per l'uso



Brugsanvisning  
Bruksanvisning  
Käyttöohje  
Manual de utilização  
Instrucciones para el uso



Οδηγίες χρήσης  
Instrukcje użytkowania  
Használati utasítás  
Инструкция за използване  
Інструкція з експлуатації



Návod k použití  
Návod na použitie  
Instrucțiuni de utilizare  
Инструкция по эксплуатации  
تعليمات وكيفية الاستعمال  
Қолдану бойынша нұсқаулық

[www.whirlpool.eu](http://www.whirlpool.eu)

# Whirlpool

SENSING THE DIFFERENCE

Suomi-----	3
Svenska-----	10
Norsk-----	17
Dansk-----	24
Język polski-----	31

## Ennen verkkovirtakytkentää

Sijoi ta mikroaaltouuni erilleen muista lämmönlähteistä. Uunin yläpuolella on oltava vähintään 30 cm tyhjää tilaa riittävän tuuletuksen varmistamiseksi.

Mikroaaltouunia ei saa sijoittaa kaappiin. Tätä mikroaaltouunia ei ole tarkoitettu sijoitettavaksi työtasolle tai käytettäväksi työtasolla, jonka korkeus on alle 850 mm lattiasta.

- \* Tarkista, että arvokilpeen merkitty jännite vastaa asuntosi jännitettä.
- \* Aseta mikroaaltouuni vakaalle ja tasaiselle pinnalle, joka on riittävän tukeva kestämään mikroaaltouunin ja siihen laittamasi tarvikkeet. Käsittele uunia varoen.
- \* Varmista, että mikroaaltouunin ala- ja yläpuolella tai ympärillä ei ole mitään, mikä voisi estää asianmukaisen ilmanvaihdon.
- \* Varmista, ettei laite ole vaurioitunut. Tarkista, että mikroaaltouunin luukku sulkeutuu kunnolla, ja että luukun tiiviste ei ole vaurioitunut. Tyhjennä mikroaaltouuni ja puhdista sisäosa pehmeällä, kostealla liinalla.
- \* Mikroaaltouuni tulee laittaa seinää vasten

**!** Ennen mikroaaltouunin käyttöä ensimmäisen kerran on suositeltavaa poistaa suojakalvo ohjauspaneelistä ja kaapeliside virtajohdosta.

## VERKKOVIRTAKYTKENNÄN JÄLKEEN

- \* Mikroaaltouuni toimii vain, jos mikroaaltouunin luukku on kunnolla kiinni.
- \* Jos mikroaaltouuni on sijoitettu television, radion tai antennin läheisyyteen, se voi aiheuttaa häiriöitä näiden vastaanotossa.

## TÄRKEITÄ TURVALLISUUSOHJEITA

Lue ohjeet huolellisesti ja säilytä ne myöhempää käyttöä varten

- \* Jos mikroaaltouunin sisällä/ulkona oleva materiaali syttyy palamaan tai uunin sisä- tai ulkopuolelta nousee savua, pidä mikroaaltouunin luukku kiinni ja sammuta mikroaaltouuni. Irrota virtajohto tai katkaise virta irrottamalla sulake tai katkaisemalla virta sähkötaulusta.
- \* Älä jätä mikroaaltouunia ilman valvontaa. Uunia on syytä valvoa varsinkin, jos ruoan valmistuksessa käytetään paperisia, muovisia tai muusta tulenarasta materiaalista valmistettuja astioita. Paperi voi hiiltäytyä tai syttyä palamaan, ja jotkin muovilaadut voivat sulaa.

### **!** VAROITUS:

- \* Jos luukku tai luukun tiivisteet ovat vaurioituneet, uunia ei saa käyttää ennen kuin pätevä henkilö on sen korjannut.

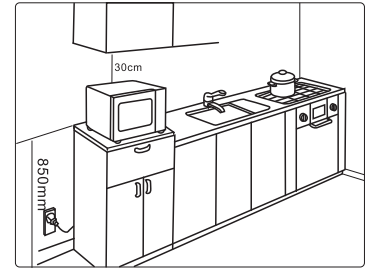

- \* Älä käytä laitetta, jos virtajohto tai pistoke on vahingoittunut, jos laite ei toimi kunnolla, tai jos se on vaurioitunut tai pudonnut. Älä laita virtajohtoa tai pistoketta veteen. Pidä virtajohto erillään kuumista pinnoista. Muussa tapauksessa vaarana voi olla sähköisku, tulipalo tai muunlainen vahinko.
- \* Älä käytä jatkojohtoa: Jos tehölähteen syöttöjohto on liian lyhyt, anna pätevän sähköalan ammattilaisen tai huoltomiehen asentaa verkopistorasia laitteen läheisyyteen.

### **!** VAROITUS:

- \* Maadoitusliittimen sopimaton käyttö voi johtaa sähköiskun vaaraan.
- \* Ota yhteys pätevään sähköteknikkoon tai huoltomieheen, jos maadoitusohjeita ei täysin ymmärretä, tai jos vaikuttaa, ettei mikroaaltouunia ole maadoitettu oikein.
- \* Tämä laite on pakko kytkeä maadoitettuun pistorasiaan. Laitteen valmistaja ei vastaa ihmisille, eläimille tai esineille tapahtuneista vahingoista, jotka ovat seurausta tämän määräyksen laiminlyönnistä.
- \* Valmistajat eivät ole vastuullisia ongelmista, jotka käyttäjien vika aiheuttaa' huomioidessan nämä ohjeet.

### **!** VAROITUS:

- \* Jos laitetta on käytetty yhdistelmätilassa, lasten tulee käyttää uunia vain aikuisen valvonnassa syntyneistä lämpötiloista johtuen.

## **VAROITUS:**

- \* Sellaiset huolto- tai korjaustoimenpiteet, joiden yhteydessä joudutaan poistamaan mikroaaltoenergialle altistumiselta suojaavia kansia, saa suorittaa ainoastaan asiantunteva henkilöstö.

## **VAROITUS:**

- \* Nesteitä, eikä muita ruokia saa lämmittää tiivistetyissä astioissa, koska ne ovat alttiita räjähtämään.

## **VAROITUS:**

- \* Laite ja sen kosketettavissa olevat osat kuumentuvat käytössä. On varottava koskettamasta uunin sisällä olevia kuumennuselementtejä.
- \* Alle 8-vuotiaat lapset on pidettävä loitolla laitteesta, jollei heitä valvota jatkuvasti.
- \* Mikroaaltouuni on tarkoitettu ruokien ja juomien kuumentamiseen. Ruoan tai vaatteiden kuivaaminen, lämmitysalustojen, tohveleiden, sienten, kosteiden vaatteiden ja vastaavien lämmittäminen voi johtaa vamman tai tulipalon vaaraan.
- \* Tätä laitetta saavat käyttää yli 8-vuotiaat lapset ja henkilöt, joilla on heikentyneet fyysiset, aistimelliset tai mentaaliset kyvyt tai joilta puuttuu kokemus ja tietämys ainoastaan, jos heitä valvotaan tai he saavat ohjeita laitteen käytöstä turvallisella tavalla, ja jos he ymmärtävät, mitä vaaroja laitteen käyttöön liittyy.
- \* Ainoastaan yli 8-vuotiaat lapset saavat puhdistaa laitetta ja suorittaa käyttäjän tekemiä kunnossapitotehtäviä valvottuna. Valvo lapsia ja varmista, etteivät he käytä laitetta leikeissään. Pidä laite ja sen virtajohto alle 8-vuotiaiden lasten ulottumattomissa.
- \* Älä kypsennä tai kuumenna mikroaaltouunissa kokonaisia, kuorittuja tai kuorimattomia kananmunia, sillä ne voivat räjähtää vielä kuumentamisen päätyttyäkin.

 Laitteet eivät ole tarkoitettu käytettäväksi ulkoisen ajastimen tai kauko-ohjaimen avulla. Älä jätä mikroaaltouunia valvomattomaksi, jos käytät runsaasti rasvaa tai öljyä, koska ne voivat ylikuumentua ja aiheuttaa tulipalon!

- \* Älä kuumenna tai käytä tulenarkoja materiaaleja mikroaaltouunissa tai sen läheisyydessä. Kaasut voivat aiheuttaa tulipalon vaaran tai räjähdyksen.
- \* Älä käytä mikroaaltouunia tekstiilien, paperin, mausteiden, yrttien, puun, kukkien tai muiden palavien materiaalien kuivaamiseen. Seurauksena voi olla tulipalo.
- \* Älä käytä laitteen yhteydessä syövyttäviä aineita tai kaasuja. Tämän tyyppinen mikroaaltouuni on suunniteltu nimenomaan ruoan kuumennukseen tai kypsennykseen. Sitä ei ole tarkoitettu teollisuus- tai laboratoriokäyttöön.
- \* Älä ripusta tai laita painavia esineitä luukun päälle, sillä tämä voi vahingoittaa mikroaaltouunin suuaukkoa ja saranoita. Älä ripusta mitään luukun kahvaan.

## **VIANMÄÄRITYS**

**Jos mikroaaltouuni ei toimi, tarkista seuraavat asiat, ennen kuin soitat huoltoon:**

- \* Virtajohdon liitin on kunnolla kiinni pistorasiassa.
- \* Luukku on oikein kiinni.
- \* Tarkista sulakkeet ja varmista, että sähkövirtaa on saatavilla.
- \* Tarkista, että uunin ilmanvaihto on riittävä.
- \* Odota 10 minuuttia ja kokeile uunia sen jälkeen vielä kerran.
- \* Avaa ja sen jälkeen sulje luukku, ennen kuin yrität uudelleen.

Tarkistamalla nämä kohdat vältät huoltohenkilön turhasta käynnistä aiheutuvat ylimääräiset kulut. Kun soitat huoltoliikkeeseen, ilmoita mikroaaltouunin sarjanumero ja tyyppi (katso arvokilvestä). Lisätietoja löytyy takuukirjasta.

Virtajohdon saa korvata vain huoltoliikkeestä saatavalla alkuperäisellä virtajohdolla. Virtajohdon saa vaihtaa vain asiantunteva huoltoteknikko.

**! VAROITUS:** \* Huollon saa suorittaa vain asiantunteva huoltoteknikko. Älä irrota mitään suojakansia.

## TURVALLISUUSOHJEET

---

### YLEISTÄ

**Tämä laite on tarkoitettu käytettäväksi kotitaloudessa ja samanlaisissa sovelluksissa kuten:**

- \* Henkilöstön keittiöalueet kaupoissa, toimistoissa ja muissa työskentely-ympäristöissä;
- \* Maatiloilla;
- \* Asiakkaiden toimesta hotelleissa, motelleissa ja muissa asuinympäristöissä;
- \* Bed and breakfast -tyyppisissä ympäristöissä.

Muu käyttö ei ole sallittua (esim. huoneiden lämmittäminen).

- \* Laitetta ei tule käyttää ilman sen sisällä olevaa ruokaa. Laitteen käyttäminen tyhjänä voi vahingoittaa sitä.
- \* Mikroaaltouunin ilmanvaihtoaukkoja ei saa peittää. Ilmanoton tai poistoaukkojen tukkeutuminen voivat aiheuttaa vahinkoa mikroaaltouunille ja huonoja kypsennystuloksia.
- \* Laita aina lasillinen vettä sisään käyttäessäsi mikroaaltouunia. Vesi imee mikroaaltoenergian ja estää tällä tavoin uunin vahingoittumisen. Älä milloinkaan käytä tyhjällä yksiköllä.
- \* Älä säilytä tai käytä laitetta ulkona.
- \* Älä käytä laitetta astianpesualtaan läheisyydessä, kosteassa kellarissa, uima-altaan vierellä tai muunlaisessa kosteassa paikassa.
- \* Älä käytä uunin sisäosaa mihinkään säilytystarkoituksiin.
- \* Poista lankakiertymät paperista tai muovipusseista ennen pussien laittamista mikroaaltouuniin.
- \* Älä käytä mikroaaltouuniasi syväpaistamiseen, koska öljyn lämpötilaa ei voida ohjata.
- \* Käytä kuumia alustoja tai mikroaaltouunin kintaita estääksesi polttamiset, kun kosketat astioita, mikroaaltouunin osia, ja pannuja kypsennyksen jälkeen.

### NESTEET

Esimerkiksi juomat tai vesi. Neste voi kuumentua yli kiehumispisteen ilman, että näkyy kuplintaa. Ylikuumennut neste voi yllättäen kiehua yli.

Tämä voidaan estää seuraavasti:

- \* Vältä käyttämästä suora-sivuisia astioita, joissa on kapeita kauloja.
- \* Sekoita nestettä ennen kuin asetat astian mikroaaltouuniin.
- \* Anna astian seistä hetki kuumennuksen jälkeen ja sekoita nestettä varovasti ennen kuin otat astian uunista.

### VAROVAISUUS

Lastenruokien tai nesteiden lastenpulloissa tai lastenruokien purkissa kuumentamisen jälkeen sekoita aina, ja tarkista lämpötila ennen tarjoamista. Näin varmistat, että ruoka tai juoma on tasaisen lämpöistä eikä polta.

## KUNNOSSAPITO JA PUHDISTUS

---

- \* Jos mikroaaltouunia ei pidetä puhtaana, pinnat saattavat vahingoittua, mikä voi puolestaan lyhentää uunin käyttöikää ja aiheuttaa vaaratilanteita.
- \* Älä käytä metallisia puhdistuslustoja, kuluttavia puhdistimia, teräsvilla-alustoja, hiekkaisia pesulappuja, jne. jotka voivat vahingoittaa ohjauspaneelia, ja mikroaaltouunin sisä- ja ulkopintoja. Puhdista nämä pinnat käyttämällä puhdistusliinaa ja mietoa puhdistusainetta tai talouspyyhettä ja lasinpesusuihkettä. Suihkuta lasinpesuainetta talouspyyhkeeseen.
- \* Puhdista sisäpinnat, luukun etu- ja takaosa ja luukun reunat pehmeällä kostutetulla liinalla ja miedolla pesuaineella.
- \* Älä käytä höyrypesulaitteita mikroaaltouunin puhdistamiseen.
- \* Uuni tulee puhdistaa säännöllisesti ja ruoan jätteet poistaa.
- \* Säännöllisin välein, erityisesti, jos roiskumista on tapahtunut, irrota pyörintäalusta, pyörintäalustan tuki ja pyyhi uunin pohja puhtaaksi.
- \* Puhdistus on ainoa huoltotoimenpide, jota normaalisti tarvitaan. Se täytyy suorittaa mikroaaltouunin ollessa irrotettuna verkosta.
- \* Älä suihkuta pesunestettä suoraan uuniin.
- \* Tämä mikroaaltouuni on suunniteltu käytettäväksi kypsennysjaksoihin oikean astian kanssa suoraan täysin tasaisen sisäosan kanssa.
- \* Pyyhi rasva- ja ruokatahrat heti pois luukun reunoista.

## VARUSTEET

---

- \* Uuneja varten on saatavilla monenlaisia varusteita. Ennen kuin hankit mitään varusteita, varmista, että ne soveltuvat käytettäväksi mikroaaltouuneissa.
- \* Metalliset astiat ruoalle ja juomille eivät ole sallittuja mikroaalto-kypsennyksen aikana.
- \* Tarkista ennen käyttöä, että käyttämäsi ruokailuvälineet ovat mikroaaltouunin kestäviä, ja että mikroaallot läpäisevät ne.
- \* Kun panet ruoka-astioita ja muita välineitä mikroaaltouuniin, varmista, että ne eivät kosketa uunin sisäosia.
- \* Tämä on erityisen tärkeää silloin, kun välineet ovat metallisia tai niissä on metalliosia.
- \* Jos metallia sisältävä esine koskettaa uunin sisäosia uunin toiminnan aikana, voi syntyä kipinöintiä, joka saattaa vaurioittaa uunia.
- \* Metallia astiat ruoalla ja juomalle eivät ole sallittuja mikroaaltokypsennyksen aikana.
- \* Parempaa kypsennys suoritusta varten on suositeltavaa, että sinun tarvitsee laittaa varusteet keskele täysin tasaiseen sisäosaan.

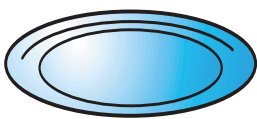

**LASINEN  
PYÖRINTÄALUSTA**



**PYÖRINTÄALUSTAN TUKI**

# OHJAUSPANEELIN JA NÄYTÖN KUVAUS

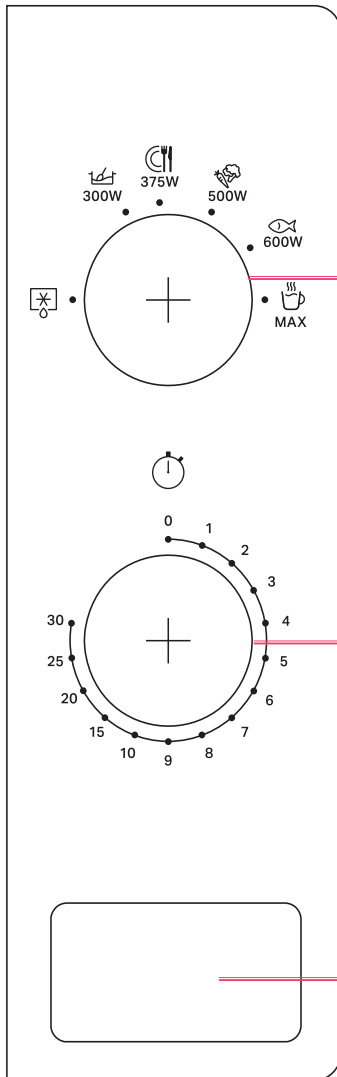

- 1** Virtanuppi  
Valitaksesi eri mikroaaltotehon tai Grilli-toimintoja.
- 2** Ajastin-nuppi  
Kypsennysajan asettamiseen.
- 3** Luukun avaamisen painike  
Luukun avaamiseen painamalla tätä painiketta.



## KYPSENNYKSEN KESKEYTTÄMINEN TAI PYSÄYTTÄMINEN

### Kypsennyksen keskeyttäminen:

Voit keskeyttää uunin toiminnan avaamalla luukun, kun haluat tarkistaa ruoan kypsyyden, sekoittaa ruokaa tai kääntää astiaa.

### Kypsennyksen jatkaminen:

Sulje luukku, kypsennys pysyy siinä missä se laitettiin tauolle.

**Jos et halua jatkaa kypsennystä, voit:** Poistaa ruoan, sulkee luukun ja kääntää ajastin-nuppia pysäytykseksi.

Huomaa, että tällä ohjelmoidun kypsennysjakson vähentämisellä tai pysäyttämällä ei ole negatiivista vaikutusta tuotteen toimintaan.



## MIKROAALTO

**KYPSENTÄÄKSESI** mikroaaltoteholla yksilöllisesti käännä virtanuppia valitaksesi kypsennystehon tason. Pisin kypsennysaika on 30 minuuttia.

Suosittelava li-  
sävaruste:



Lautaskupu  
(myydään erikseen)

- 1 Käännä virtanuppia asettaaksesi mikroaaltotehon.(katso alla oleva taulukko)
- 2 Käännä ajastin-nuppia asettaaksesi kypsennysajan.
- 3 Tehon ja ajan asettamisen jälkeen mikroaaltouuni käynnistää kypsennyksen.

TEHO	SUOSITELTU KÄYTTÖ:
150 W (SULATUS)	Sulatus.
300 W	Hiljaksen kiehattaminen, voin sulatus,jäätelön, voin ja juustojen pehmentäminen.
375 W	Varovainen kypsennys, esim. valkuaispitoiset kastikkeet, juusto- ja munaruokat sekä pataruokien loppukypsennys.
500 W	Ruokien kypsentäminen, ei sekoitusmahdollisuutta.
600 W	Kalan, lihan, vihannesten, jne. kypsennys
MAKS(MAX) (700 W)	Juomien, veden, liemien, kahvin, teen tai muiden runsaasti vettä sisältävien ruokien kuumentaminen. Jos ruoassa on kananmunaa tai kermaa, valitse pienempi teho.



## SULATUS

**KÄYTÄ TÄTÄ TOIMINTOA** lihan, siipikarjan, kalan, ja vihannesten sulatukseen.

- 1 Käännä virtanuppi sulatustilaan.
- 2 Käännä ajastin-nuppi asettaaksesi kypsennysajan.
- 3 Tehon ja ajan asettamisen jälkeen mikroaaltouuni käynnistää sulatusjakson.

RUOKATYYPPI	PAINO	SUOSITELTU KÄYTTÖ
 Liha	100g – 2000g	Jauheliha, kyljykset, pihvit ja paistit. Anna ruoan levätä vähintään 5 minuuttia kypsennyksen jälkeen parempaa tulosta varten.
 Vihannekset	100g – 1000g	Suureksi, keskikokoiseksi tai pieneksi leikatut vihannekset. Anna ruoan levätä 3-5 minuuttia ennen tarjoilua parempaa tulosta varten.
 Kala	100g – 2000g	Kokonaiset pihvit tai kalafileet. Anna ruoan seisoa 5-10 minuuttia parempia tuloksia varten.
 Siipikarja	100g – 2000g	Kokonainen broileri, palat tai fileet. Anna ruoan levätä 5-10 minuuttia kypsennyksen jälkeen parempaa tulosta varten.



## Vinkkejä ja ehdotuksia:

- Parempaa tulosta varten suositlemme sulattamista suoraan reikäpohjalla.
- Jos ruoan lämpötila on pakastuslämpötilaa (-18 °C) korkeampi, aseta ruoan paino alhaisemmaksi.
- Jos ruoan lämpötila on pakastuslämpötilaa (-18 °C) kylmempi, aseta ruoan paino korkeammaksi.
- Irrottele palaset toisistaan sulamisen alettua. Irralliset viipaleet sulavat helpommin.
- Sulatuksen jälkeinen seisona-aika parantaa aina lopputulosta, sillä lämpötila jakautuu näin tasaisesti läpi koko ruoan.

## YMPÄRISTÖNSUOJELUOHJEET

- \* Pakkaus on täysin kierrätyskelpoinen siinä olevan kierrätysmerkinnän mukaisesti. Hävitä se paikallisia jätehuoltomääräyksiä noudattaen. Pidä mahdollisesti vaarallinen pakkaus (muovipussit, polystyreeni, jne.) lasten ulottumattomissa.
- \* Tämä laite on merkitty sähkö- ja elektroniikkalaitteiden kierrätystä säätelevän WEEE-direktiivin (Waste Electrical and Electronic Equipment) 2012/19/EU mukaisesti. Varmistamalla, että tuote poistetaan käytöstä asianmukaisesti, voit auttaa estämään sellaisia ympäristö- ja terveyshaittoja, joita voisi aiheutua jätteiden asiattomasta käsittelystä.
- \* Symboli tuotteessa tai sen asiakirjoissa tarkoittaa, ettei laitetta saa hävittää kotitalousjätteiden mukana. Sen sijaan tuote on toimitettava sähkö- ja elektroniikkalaitteiden keräys- ja kierrätyspisteeseen.
- \* Laitteen käytöstä poistossa on noudatettava paikallisia jätehuoltomääräyksiä.
- \* Lisätietoja tuotteen käsittelystä, talteenotosta ja kierrätyksestä saa kaupungin tai kunnanvirastosta, paikallisesta jätehuoltoliikkeestä tai liikkeestä, josta tuote on ostettu.
- \* Katkaise virtajohto ennen käytöstä poistamista, jotta laitetta ei voi enää kytkeä sähköverkkoon.

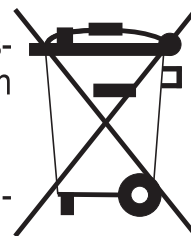

### Täyttää standardit IEC 60705:2010-04 ja IEC 60350-1:2011-12

Kansainvälinen sähkötekninen komissio (IEC) on laatinut standardin erilaisten mikroaaltouunien kuumennustehon vertailua varten. Tämän mikroaaltouunin suositukset:

Testi	Määrä	Tehotaso	Aika noin
Munavaniljakastike (12.3.1)	750 g	MAKS(MAX)	12-13 min
Sokerikakku (12.3.2)	475 g	MAKS(MAX)	7-8 min
Lihamureke (12.3.3)	900 g	MAKS(MAX)	15-16 min
Jauhelihan sulatus (13.3)	500 g	Sulatus	20 min

### Tekniset tiedot

Tietojen kuvaus	MWPS 101
Syöttöjännite	230-240V~50Hz
Nimellinen ottoteho	1200 W
Ulkomitat (K x L x S)	262 x 452 x 365
Sisämitat (K x L x S)	210 x 315 x 329



## INNAN ANSLUTNING

Placera mikrovågsugnen på avstånd från andra värmekällor. Det skall vara minst 30 cm fritt utrymme ovanför mikrovågsugnen för att tillräcklig ventilation skall kunna garanteras.

Mikrovågsugnen får inte placeras i ett köksskåp. Denna mikrovågsugn är inte avsedd att placeras eller användas på en arbetsyta som är lägre än 850 mm ovanför golvet.

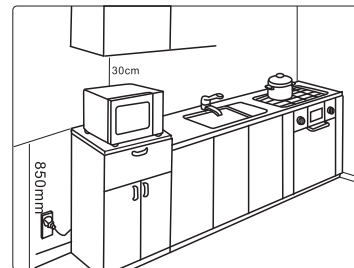

- \* Kontrollera att spänningen på typslykten överensstämmer med spänningen i ditt hem.
- \* Placera mikrovågsugnen på ett stabilt och plant underlag som håller för mikrovågsugnens vikt och de kokkärl du ställer in i den. Var försiktig vid hantering.
- \* Försäkra dig om att utrymmet under, ovanför och runt mikrovågsugnen är tomt så att luften kan cirkulera.
- \* Kontrollera att mikrovågsugnen inte är skadad. Kontrollera att mikrovågsugnens lucka är ordentligt stängd och luckans kontaktytor mot ugnen är oskadade. Töm mikrovågsugnen och rengör insidan med en mjuk, fuktig trasa.
- \* Mikrovågsugnen får inte placeras mot en vägg.

**!** Innan mikrovågsugnen används för första gången rekommenderas det att ta bort skyddsfilm från kontrollpanelen och kabelklämman från elsladden.

## EFTER ANSLUTNING

- \* Mikrovågsugnen fungerar endast när luckan är ordentligt stängd.
- \* Dålig TV-mottagning och radiostörningar kan uppstå om mikrovågsugnen är placerad i närheten av en TV, radio eller en antenn.

## VIKTIGA SÄKERHETSINSTRUKTIONER

Läs noga igenom och spara för framtida referens

- \* Om det börjar brinna i eller utanför mikrovågsugnen eller om det kommer gnistor eller rök från ugnen, håll mikrovågsugnens lucka stängd och stäng av mikrovågsugnen. Dra ur sladden eller stäng av strömmen vid säkringsskåpet.
- \* Lämna inte mikrovågsugnen obevakad, speciellt inte om papper, plast eller andra brännbara material används under tillagningen. Papper kan förkolna eller börja brinna och vissa plaster kan smälta när mat värms.

### **!** VARNING:

- \* Om luckan eller luckans tätninglist är skadad får inte ugnen användas innan den har reparerats av en kompetent person.

- \* Använd inte denna apparat om elsladden eller stickproppen är skadad, om ugnen inte fungerar som den skall eller om den skadats eller tappats. Doppa aldrig elsladden eller stickproppen i vatten. Kontrollera att elsladden inte ligger mot heta ytor. Elektriska stötar, brand och andra tillbud kan annars bli följden.
- \* Använd inte en förlängningsladd: Om elsladden är för kort låt en kvalificerad elektriker eller servicetekniker installera ett uttag i närheten av apparaten.

### **!** VARNING:

- \* Felaktig användning av den jordade kontakten kan resultera i risk för elektriska stötar.
- \* Rådfråga en kvalificerad elektriker eller servicetekniker om instruktionerna för jordning inte förstås fullständigt eller om det är osäkert om mikrovågsugnen är korrekt jordad.
- \* Jordning av denna apparat är obligatoriskt. Tillverkaren påtar sig inget ansvar för personskador eller för skador på djur eller egendom som uppkommer på grund av att ugnen inte jordats på korrekt sätt.
- \* Tillverkaren ansvarar inte för problem som orsakas av att användaren inte har följt dessa anvisningar.

### **!** VARNING:

- \* När apparaten används i kombinationsläge får barn endast använda ugnen under uppsyn av vuxna på grund av temperaturen som genereras.

## **WARNING:**

- \* Det är farligt för alla andra än en kompetent person att utföra service eller reparationer som involverar borttagning av höljet vilket skyddar mot exponering av mikrovågsenergi.

## **WARNING:**

- \* Vätskor och andra livsmedel får inte värmas i förslutna behållare eftersom de kan explodera.

## **WARNING:**

- \* Apparaten och dess åtkomliga delar blir heta under användning. Var försiktig så att inte heta element inuti mikrovågsugnen vidrörs.
  - \* Barn under 8 år bör hållas borta såvida inte de övervakas hela tiden.
  - \* Mikrovågsugnen är avsedd frö att värma mat och drycker. Torkning av mat eller kläder och uppvärmning av dynor, tofflor, svamp, fuktiga kläder och liknande kan leda till risk för skador, gnistbildning eller brand.
  - \* Denna apparat kan användas av barn från 8 års ålder och av personer med reducerad fysisk, sensorisk eller mental förmåga, eller personer utan erfarenhet och kunskap om de är under uppsikt eller har fått instruktioner för att använda produkten på ett säkert sätt och förstår farorna som kan uppstå.
  - \* Rengöring och användarunderhåll skall inte göras av barn såvida inte de är 8 år eller äldre och övervakas. Barn skall också övervakas för att se till att de inte leker med apparaten. Håll apparaten och dess sladd utom räckhåll för barn under 8 år.
  - \* Använd inte mikrovågsugnen för att koka eller värma upp hela ägg, med eller utan skal, eftersom de kan explodera, även efter att uppvärmningen är avslutad.
-  Apparaten är inte avsedd att användas med en extern timer eller separat fjärrkontrollsystem. Lämna inte mikrovågsugnen utan tillsyn när du använder mycket fett eller olja som kan överhettas och fatta eld!
- \* Brandfarligt material får inte värmas eller förvaras i eller nära mikrovågsugnen. Avgivna gaser och ångor kan medföra brand- eller explosionsrisk.
  - \* Använd inte mikrovågsugnen för att torka textilier, papper, kryddor, örter, trä, blommor, frukt eller andra brännbara material. Det kan börja brinna.
  - \* Använd inte frätande kemikalier eller sprayer i mikrovågsugnen. Mikrovågsugnar av denna typ är endast avsedda för värmning och tillagning av mat. De är inte avsedda för industri- eller laboratorieändamål.
  - \* Tung föremål får inte hängas eller läggas på ugnsluckan då det kan skada mikrovågsugnens öppning och gångjärnen. Luckhandtaget får inte användas till att hänga saker på.

## **FELSÖKNING**

Om mikrovågsugnen inte fungerar, kontrollera nedanstående punkter innan du tillkallar service:

- \* Att stickproppen sitter ordentligt i eluttaget.
  - \* Att luckan är ordentligt stängd.
  - \* Att säkringarna är hela och att det inte är strömavbrott.
  - \* Kontroller att mikrovågsugnen har god ventilation.
  - \* Vänta tio minuter och prova sedan om mikrovågsugnen fungerar.
  - \* Öppna och stäng luckan innan du försöker igen.
- Detta för att undvika onödiga samtal som du kommer att debiteras.  
Uppge mikrovågsugnens typnummer och serienummer när du kontaktar service (se serviceetiketten).  
Se garantisedeln för ytterligare information.

Om elsladden måste bytas får endast ersättas med en original elsladd som kan beställas genom vår serviceorganisation. Elsladden får endast bytas ut av en behörig servicetekniker.

**! VARNING:** \* Service får endast utföras av en behörig servicetekniker. Avlägsna aldrig någon kåpa eller något hölje.

## FÖRSIKTIGHETSÅTGÄRDER

---

### ALLMÄNNA ANVISNINGAR

Denna apparat är avsedd att användas i hushållet och liknande användningsområden såsom:

- \* Personalkök i affärer, på kontor och andra arbetsmiljöer;
- \* Bondgård;
- \* Av kunder på hotell, motell och andra bostadsmiljöer;
- \* Bed and breakfast-miljöer.

Ingen annan användning är tillåten (t. ex. värma rum).

- \* Apparaten får inte startas utan att det finns mat i den. Annars är risken stor att ugnen skadas.
- \* Mikrovågsugnens ventilationsöppningar får inte täckas över. Att blockera luftintag och luftutlopp kan skada mikrovågsugnen och medföra dåliga resultat i matlagningen.
- \* Ställ alltid in ett glas vatten i mikrovågsugnen när du skall använda den. Vattnet absorberar mikrovågsenergin så att mikrovågsugnen inte skadas. Använd aldrig en tom produkt.
- \* Använd inte och förvara inte mikrovågsugnen utomhus.
- \* Använd inte denna produkt nära diskhon i köket, i fuktiga källarutrymmen, nära simbassänger eller liknande områden.
- \* Använd inte ugnsutrymmet för förvaring.
- \* Tag bort förslutningsklämmor av metall från pappers- eller plastpåsar innan påsarna placeras i mikrovågsugnen.
- \* Använd inte mikrovågsugnen för fritering, eftersom oljans temperatur inte kan kontrolleras.
- \* Använd grytlappar eller grytvantar för mikrovågsugn för att undvika brännskador när du tar ut behållare, ugnsdelar och formar efter tillagning.

### VÄTSKOR

T. ex. drycker eller vatten. Vätskan kan bli överhettad till en temperatur över kokpunkten utan att det syns att den kokar. Det finns då risk att den heta vätskan plötsligt kokar över.

Följ anvisningarna nedan för att undvika detta:

- \* Använd inte kärl med raka sidor och smala halsar.
- \* Rör om vätskan innan du placerar kärlet i mikrovågsugnen.
- \* Låt kärlet stå en kort stund efter uppvärmningen och rör om igen innan du försiktigt tar ut kärlet ur mikrovågsugnen.

### FÖRSIKTIGHET

Innan du serverar barnmat i nappflaska eller barnmatsburkar som har värmts i ugnen måste du alltid kontrollera temperaturen och röra i maten. Då fördelas värmen jämnt samtidigt som risken för skällning och brännskador undviks.

## UNDERHÅLL OCH RENGÖRING

---

- \* Om mikrovågsugnen inte hålls ren kan ugnsytorna ta skada, vilket i sin tur kan reducera ugnens livslängd och orsaka farliga situationer.
- \* Använd inte metallskurkuddar, slipande rengöringsmedel, stålull, grusiga trasor etc. vilka kan skada kontrollpanelen och mikrovågsugnens inre ytor. Använd en trasa och ett mildt rengöringsmedel eller hushållspapper fuktat med fönsterputs. Spreja fönsterputsmedlet på hushållspapperet.
- \* Använd en mjuk och fuktig trasa med mildt rengöringsmedel för att göra rent de inre ytorna, fronten och baksidan av luckan och lucköppningen.
- \* Använd inte ångrengörare för att rengöra mikrovågsugnen.
- \* Mikrovågsugnen bör rengöras regelbundet och matrester tas bort.
- \* Vid regelbundna intervaller, särskilt om det spillts i ugnen, ta bort glastallriken, tallriksstödet och torka ren basen i ugnen.
- \* Rengöring av ugnen är normalt det enda underhåll som krävs. Dra alltid ut sladden ur eluttaget innan mikrovågsugnen rengörs.
- \* Spreja inte direkt på mikrovågsugnens ytor.
- \* Denna mikrovågsugn är designad för att genomföra tillagningscykler med en korrekt behållare i en helt plan ugn direkt.
- \* Se till att det inte samlas fett och matpartiklar på runt dörren.

## TILLBEHÖR

---

- \* På marknaden finns det många olika sorters tillbehör. Kontrollera att de är lämpade för mikrovågsugnar innan du gör några inköp.
- \* Behållare i metall för mat eller dryck är inte tillåtna under mikrovågstillagning.
- \* Se till att de kärl som du tänker använda för matlagning är mikrovågsugnssäkra och låter mikrovågor passera genom den innan tillagning.
- \* Kontrollera att den mat och de tillbehör som ställs in i ugnen inte kommer i direkt kontakt med mikrovågsugnens väggar eller tak.
- \* Detta gäller speciellt tillbehör som helt eller delvis är tillverkade av metall.
- \* Om tillbehör som innehåller metall kommer i kontakt med mikrovågsugnens väggar eller tak när mikrovågsugnen används kan det bildas gnistor och mikrovågsugnen kan skadas.
- \* Behållare i metall för mat eller dryck är inte tillåtna under mikrovågstillagning.
- \* För bättre prestanda på tillagningen förslås att du behöver placera tillbehören i mitten av den inre helt plana ugnen.

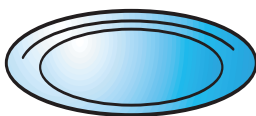

**ROTERTANDE GLASTALLRIK**



**RULLSTÖD FÖR ROTERTANDE  
TALLRIKEN**

# KONTROLLPANEL OCH DISPLAYBESKRIVNING

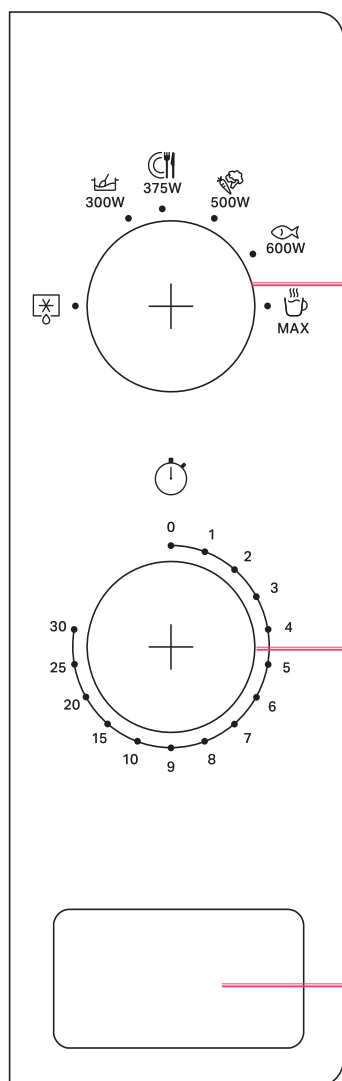

1

1

Strömvred

Välj olika mikrovågseffekter eller grillfunktioner.

2

Tidtagarvred

Ställ in tillagningstiden.

3

Tryckknapp för att öppna luckan

Öppna luckan genom att trycka på knappen.

2

3



## AVBRYTA ELLER STOPPA TILLAGNINGEN

### Avbryt tillagningen så här:

Tillagningen kan pausas för att kontrollera, lägga till, vända eller röra om i maten genom att luckan öppnas.

### Gör så här om du vill fortsätta tillagningen:

Stäng luckan, tillagningen fortsätter från den punkt där programmet avbröts.

**Om du inte vill fortsätta tillagningen kan du:** Ta ut maten, stäng luckan och vrid tidtagarvredet för att stoppa.

Notera att reducering eller stopp av denna programmerade avkylningscykel inte har någon negativ inverkan på produktens funktion.



## MIKROVÅGOR

FÖR ATT TILLAGA MED mikrovågseffekt individuellt, vrid strömvredet för att välja en effektinivå för tillagning. Den längsta tillagningstiden är 30 minuter.

Föreslagna  
tillbehör:

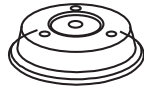

Tallrikslock  
(säljs separat)

- 1 Vrid strömvredet för att ställa in mikrovågseffekten (se tabell nedan).
- 2 Vrid på tidtagarvredet för att ställa in tillagningstiden.
- 3 När effekten och tiden har ställts in startar mikrovågsugnen tillagningen.

EFFEKT	FÖRESLAGEN ANVÄNDNING:
150 W (UPPTINING)	Upptining.
300 W	Sjuda stuvningar, smälta smör, mjukgöra glass, smör och ost.
375 W	Mer försiktig tillagning t. ex. sås med hög proteinhalt, ost- och äggrätter samt för att avsluta tillagningen av gryrätter.
500 W	Tillagning av rätter som det inte går att röra om i.
600 W	Tillagning av fisk, kött, grönsaker etc.
MAX (700 W)	Uppvärmning av drycker, vatten, klara soppor, kaffe, te eller annan mat med högt vatteninnehåll. Om rätten innehåller ägg eller grädde bör ett lägre effektläge väljas.



## UPPTINING

ANVÄND DENNA FUNKTION för att tina upp kött, kyckling, fisk och grönsaker.

- 1 Vrid strömvredet till upptiningsläget.
- 2 Vrid på tidtagarvredet för att ställa in tillagningstiden.
- 3 När effekten och tiden har ställts in startar mikrovågsugnen upptiningen.

MATTYP	VIKT	FÖRESLAGEN ANVÄNDNING
 Kött	100 g - 2 000 g	Köttfärs, kotletter, köttskivor, stekar. Efter tillagningen, låt maten vila i minst 5 minuter för bättre resultat.
 Grönsaker	100 g - 1 000 g	Stora, medium eller små bitar grönsaker. Innan servering, låt maten vila i 3-5 minuter för bättre resultat.
 Fisk	100 g - 2 000 g	Hela stekar eller fiskfiléer. Låt maten vila i 5-10 minuter för bättre resultat.
 Kyckling	100 g - 2 000 g	Hel kyckling, delar eller filé. Efter tillagningen, låt maten vila i 5-10 minuter för bättre resultat.

## Tips och förslag:

- För bästa resultat rekommenderar vi upptining direkt på utrymmets botten.
- Om matens temperatur är högre än djupfrost (-18°C) ställer du in en lägre vikt.
- Om maten är kallare än djupfrost (-18°C) ställer du in en högre vikt.
- Separera delarna när de börjar tina. Enskilda skivor tinar snabbare.
- Vilotiden efter upptiningen förbättrar alltid resultatet, eftersom värmen då sprids och fördelas jämnare i hela livsmedlet.

## MILJÖTIPS

- \* Allt förpackningsmaterial kan återvinnas, vilket framgår av återvinningssymbolen. Följ lokala bestämmelser om avfallshantering. Förvara material som kan innebära risker för barn (plastpåsar, polystyren och dylikt) utom räckhåll för barn.
- \* Denna apparat är märkt i enlighet med Europadirektiv 2012/19/EU om Waste Electrical and Electronic Equipment (WEEE/Elektriskt- och elektroniskt utrustningsavfall). Genom att säkerställa en korrekt kassering av denna produkt bidrar du till att förhindra potentiella, negativa konsekvenser för vår miljö och vår hälsa, vilket däremot kan bli följden om produkten inte hanteras på rätt sätt.
- \* Symbolen på produkten eller i dokument som medföljer den, visar att denna produkt inte får behandlas som hushållsavfall. Den skall istället lämnas in vid en återvinningssentral för återvinning av elektrisk och elektronisk utrustning.
- \* Produkten måste kasseras enligt lokala miljöbestämmelser om avfallshantering.
- \* För mer information om hantering, återvinning och återanvändning av denna produkt, var god kontakta de lokala myndigheterna, ortens sophanteringstjänst eller butiken där produkten inhandlades.
- \* Gör ugnen obrukbar genom att klippa av elsladden innan den skrotas.

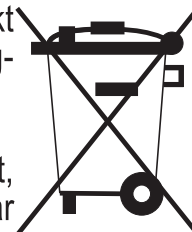

### I enlighet med IEC 60705:2010-04 och IEC 60350-1:2011-12

IEC, International Electrotechnical Commission har utvecklat en standard för jämförande provning av uppvärmningsprestanda hos olika mikrovågsugnar. Vi rekommenderar följande för denna mikrovågsugn:

Test	Mängd	Effektnivå	Ungefärlig tid
Vaniljkräm (12.3.1)	750 g	MAX	12-13 min
Sockerkaka (12.3.2)	475 g	MAX	7-8 min
Köttfärslimpa (12.3.3)	900 g	MAX	15-16 min
Köttfärs upptining (13.3)	500 g	Upptining	20 min

### Tekniska data

Databeskrivning	MWPS 101
Nätspänning	230-240 V~50 Hz
Märkspänning in	1 200 W
Utvändiga mått (HxBxD)	262 x 452 x 365
Inre mått (HxBxD)	210 x 315 x 329





## Før tilkøpling

Sett mikrobølgeovnen et stykke unna andre oppvarmingskilder. Det må være et åpent rom på minst 30 cm over mikrobølgeovnen for å sikre tilstrekkelig ventilasjon.

Mikrobølgeovnen må ikke settes i et skap. Denne mikrobølgeovnen er ikke beregnet brukt på en arbeidsbenk som er mindre enn 850 mm over gulvet.

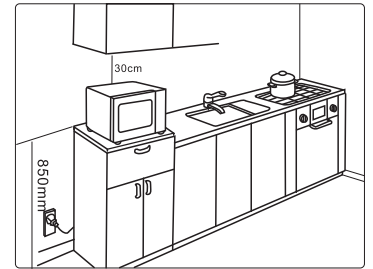

- \* Se etter at spenningen på merkeplaten tilsvarer spenningen i stikkontakten.
- \* Plasser mikrobølgeovnen på en stabil, jevn overflate som er sterk nok til å bære mikrobølgeovnen samt mat og tilberedningsredskaper som du legger inn i den. Håndter med omhu.
- \* Sørg for at området under, over og på sidene av mikrobølgeovnen er tomme for å gi forsvarlig luftstrømning.
- \* Kontroller at apparatet ikke er skadet. Se etter at døren på mikrobølgeovnen tetter godt mot dørkarmene og at den innvendige pakningen ikke er skadet. Tøm mikrobølgeovnen og rengjør den innvendig med en myk, fuktig klut.
- \* Mikrobølgeovnen skal plasseres mot en vegg.

**!** Fjern den beskyttende filmen fra kontrollpanelet og kabelbåndet fra strømledningen før mikrobølgeovnen brukes for første gang.

## ETTER TILKOPLING

- \* Mikrobølgeovnen virker bare når døren er ordentlig lukket.
- \* Radio- og TV-mottak kan forstyrres hvis mikrobølgeovnen står i nærheten av en TV, radio eller antenne.

## VIKTIGE SIKKERHETSANVISNINGER

Leses Nøye Og Oppbevares For Fremtidig Oppslag

- \* Hvis noe inni eller utenfor døren på mikrobølgeovnen tar fyr eller du ser røykutvikling, må du holde døren lukket og slå av mikrobølgeovnen. Trekk støpslet ut av stikkontakten eller slå av strømmen ved sikringen.
- \* Ikke la mikrobølgeovnen være i gang uten tilsyn, spesielt ikke hvis maten varmes i papir, plast eller andre brennbare materialer. Papir kan forkulle eller brenne og noen plastmaterialer kan smelte hvis de brukes under oppvarming av matvarer.

### **!** ADVARSEL:

- \* Hvis døren eller dørpakningene er skadet, skal ikke ovnen brukes før den er reparert av fagperson.

- \* Du må ikke bruke dette apparatet hvis ledningen eller støpslet er skadet, hvis produktet ikke fungerer som det skal, eller hvis det er blitt skadet eller har falt ned. Strømledningen og/eller støpslet må ikke senkes i vann. Hold kabelen borte fra varme overflater. Følges ikke disse forholdsreglene, risikeres brann og annen fare.
- \* Ikke bruk skjøteledning: Hvis strømledningen er for kort, kan du la en elektriker eller servicerepresentant installere en stikkontakt i nærheten av apparatet.

### **!** ADVARSEL:

- \* Feil bruk av jordet støpsel kan føre til elektrisk støt.
- \* Konsulter en kvalifisert elektriker eller installatør hvis du ikke forstår anvisningene om jording eller hvis du ikke er sikker på om mikrobølgeovnen er forsvarlig jordnet.
- \* Det er obligatorisk å jorde dette apparatet. Produsenten kan ikke påta seg noe ansvar for personskade eller skade på dyr eller eiendom dersom dette kravet ikke oppfylles.
- \* Produsenten er ikke ansvarlig for problemer som skyldes at brukeren ikke følger disse anvisningene.

### **!** ADVARSEL:

- \* Når apparatet brukes i kombinasjonsmodus, skal barn kun bruke ovnen under oppsyn av voksne på grunn av temperaturen som genereres.

## **ADVARSEL:**

- \* Det er farlig for ufaglærte personer å utføre servicearbeider eller reparasjoner som innebærer å fjerne et deksel på denne ovnen. Dekslene beskytter mot mikrobølgeenergien.

 **ADVARSEL:** \* Væsker og andre matvarer må ikke oppvarmes i lukkede beholdere, da de kan eksplodere.

## **ADVARSEL:**

- \* Apparatet og dets tilgjengelige deler blir varme under bruk. Vær forsiktig så du ikke kommer i kontakt med varmeelementer inne i mikrobølgeovnen.
  - \* Barn under 8 år må holdes unna med mindre de er under konstant tilsyn.
  - \* Mikrobølgeovnen er tilsiktet oppvarming av mat og drikke. Tørking av mat eller klær og oppvarming av varmeputer, tøfler, svamper, fuktige kluter og lignende kan medføre personskade, antennelse eller brann.
  - \* Dette apparatet kan brukes av barn fra og med 8 år og personer med reduserte fysiske-, sensoriske- eller mentale evner eller mangel på erfaring og kunnskap hvis de er under tilsyn eller har mottatt anvisning om bruk av apparatet på en sikker måte og forstår farene dette innebærer.
  - \* Rengjøring og vedlikehold for bruker skal ikke gjøres av barn med mindre de er 8 år eller eldre og er under tilsyn. Barn må være under tilsyn for å sikre at de ikke leker med apparatet. Hold apparatet og strømledningen utilgjengelig for barn under 8 år.
  - \* Ikke bruk mikrobølgeovnen til å koke eller varme opp hele egg, verken med eller uten skall, da de lett kan eksplodere, selv etter at oppvarmingen er avsluttet.
-  Apparatene er ikke tiltenkt for bruk med en ekstern tidtaker eller eget fjernstyringssystem. Ikke la mikrobølgeovnen stå uten tilsyn hvis du bruker mye fett eller olje, da de kan overopphetes og forårsake brann!
- \* Ikke varm opp eller bruk antennerlige materialer i eller nær mikrobølgeovnen. Avgassene kan skape brannfare eller eksplosjon.
  - \* Mikrobølgeovnen må ikke brukes til å tørke klær, papir, urter, tre, blomster, frukt eller andre brennbare materialer. Dette kan føre til brann.
  - \* Ikke bruk etsende kjemikalier eller damper på apparatet. Denne mikrobølgeovnen er spesielt beregnet på å varme eller koke mat. Den er ikke beregnet på industriell bruk eller laboratoriebruk.
  - \* Ikke heng eller legg tunge gjenstander på døren til mikrobølgeovnen. Dette kan skade døren og hengslene. Dørhåndtaket må ikke brukes til å henge noe på.

## **FEILSØKINGSGUIDE**

Hvis mikrobølgeovnen ikke virker, bør du vente med å ringe etter service til du har gjennomgått følgende sjekkliste:

- \* Støpselet er satt godt inn i stikkontakten.
- \* Døren er skikkelig lukket.
- \* Kontroller sikringene og forsikre deg om at stikkontakten er strømførende.
- \* Kontroller at mikrobølgeovnen har tilstrekkelig ventilasjon.
- \* Vent i 10 minutter og prøv så å starte mikrobølgeovnen en gang til.
- \* Åpne og lukk døren før du forsøker på nytt. .

Dette er for å unngå unødig tilkalling av en servicetekniker som du selv må betale for. Når du ringer etter service, oppgi mikrobølgeovnen serienummer og typenummer (se serviceetiketten). Nærmere informasjon finner du i garantiheftet.

Hvis det er nødvendig å bytte strømledningen, må den byttes med en original strømledning som er tilgjengelig fra vår serviceorganisasjon. Strømledningen skal kun skiftes av autorisert servicetekniker.

**⚠ ADVARSEL:** \* Service skal kun utføres av autorisert servicetekniker. Ikke fjern noe deksel.

## FORHOLDSREGLER

---

### GENERELT

Dette apparatet er beregnet for bruk i husholdninger og lignende bruksområder som:

- \* personalrom i butikker, på kontorer og andre arbeidsplasser;
- \* gårdsbruk;
- \* av gjester i hoteller, moteller og andre bosteder;
- \* enkle overnattingssteder.

Ingen annen bruk er tillatt (f.eks. oppvarming av rom).

- \* Apparatet må ikke brukes dersom det ikke er mat i den. Bruk av mikrobølger i en tom ovn kan skade apparatet.
- \* Ventilasjonsåpningene på mikrobølgeovnen må ikke tildekkes. Blokkering av ventiler for luftinntak og/eller utslipp kan skade mikrobølgeovnen og gi dårlig tilberedt mat.
- \* Når du bruker mikrobølgeovnen, kan du sette et glass med vann i den. Vannet absorberer mikrobølgeenergien, og mikrobølgeovnen blir ikke skadet. Bruk aldri enheten når den er tom.
- \* Ikke oppbevar eller bruk dette apparatet utendørs.
- \* Ikke bruk dette apparatet nær en kjøkkenvask, i et våtrom eller i nærheten av et svømmebasseng eller lignende område.
- \* Ikke bruk ovnsrommet til oppbevaringsrom.
- \* Klemmer eller annet som inneholder metalltråder, må fjernes fra papir og plastposer før disse settes inn i mikrobølgeovnen.
- \* Ikke bruk mikrobølgeovnen til frityrsteking, siden du ikke kan kontrollere temperaturen på oljen.
- \* Bruk grytekluter eller liknende for å unngå forbrenning når du berører beholdere, mikrobølgeovnens deler og panner etter tilberedning.

### VÆSKER

F.eks. drikker eller vann. Væsker kan bli overopphetet, dvs. varmere enn kokepunktet, uten at det dannes bobler. Dette kan føre til at den varme væsken plutselig koker over.

Muligheten for dette kan hindres ved å ta følgende trinn:

- \* Ikke bruk beholdere med loddrette sider og innsnevret hals.
- \* Rør i væsken før beholderen settes i mikrobølgeovnen.
- \* La beholderen stå i mikrobølgeovnen noen sekunder etter oppvarming. Rør forsiktig i væsken før beholderen tas ut av ovnen.

### FORSIKTIG

Etter oppvarming av mat eller drikke til spedbarn i en tåteflaske eller en barnekopp, må innholdet alltid omrøres og temperaturen alltid kontrolleres før servering. Dette sikrer at varmen blir jevnt fordelt og at risikoen for å bli skåldet og forbrent kan unngås.

## VEDLIKEHOLD OG RENGJØRING

---

- \* Hvis mikrobølgeovnen ikke holdes ren, kan overflaten bli forringet, noe som kan redusere apparatets levetid og i verste fall føre til en farlig situasjon.
- \* Ikke bruk metalliske skuresvamber, skurende rengjøringsmidler, stålull, grove vaskekluter osv. som kan skade kontrollpanelet og de innvendige og utvendige overflatene på mikrobølgeovnen. Bruk en klut med et mildt vaskemiddel eller kjøkkenpapir med glassrens i sprayform. Sprut glassrensemidlet på et tørkepapir.
- \* Bruk en myk og fuktig klut med et mildt vaskemiddel til å rengjøre de innvendige overflatene, innsiden og utsiden av døren og døråpningen.
- \* Ikke bruk damprengjøringsapparater til å rengjøre mikrobølgeovnen.
- \* Mikrobølgeovnen må rengjøres regelmessig og alle matrester må fjernes.
- \* Med jevne mellomrom, særlig hvis noe har rent over, må du fjerne dreieplaten og dreieplatestøtten og rengjøre bunnen av ovnen.
- \* Rengjøring er vanligvis det eneste vedlikeholdet som er nødvendig. Rengjøring må utføres etter at mikrobølgeovnen er koblet fra stikkontakt.
- \* Ikke sprut direkte på mikrobølgeovnen.
- \* Denne mikrobølgeovnen er designet for bruk med kokesykluser med en egnet beholder direkte i et helt flatt hulrom.
- \* Pass på at eventuelt fett og matrester rundt døråpningen blir fjernet.

## TILBEHØR

---

- \* Det finnes en mengde tilbehør som kan fås kjøpt. Før du kjøper, må du forsikre deg om at tilbehøret egner seg for bruk i mikrobølgeovn.
- \* Metallbeholdere for mat og drikke skal ikke brukes i mikrobølgeovn.
- \* Kontroller at redskapene du bruker er sikre for mikrobølgeovn slik at de slipper mikrobølgene gjennom uten å bli varme.
- \* Når du setter mat og tilbehør inn i mikrobølgeovnen, må du passe på at verken mat eller tilbehør kommer i kontakt med noen innvendig del av ovnen.
- \* Dette er spesielt viktig når det gjelder tilbehør av metall eller metalleder.
- \* Hvis metallisk tilbehør kommer i kontakt med de innvendige flatene i mikrobølgeovnen under bruk, kan det oppstå gnister som kan skade ovnen.
- \* Metallbeholdere for mat og drikke skal ikke brukes i mikrobølgeovn.
- \* For bedre ytelse ved matlaging kan du sette tilbehøret midt i det indre, helt flate hulrommet.

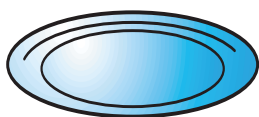

**GLASSDREIEPLATE**



**DREIEPLATESTØTTE**

# BESKRIVELSE AV KONTROLLPANEL OG SKJERM

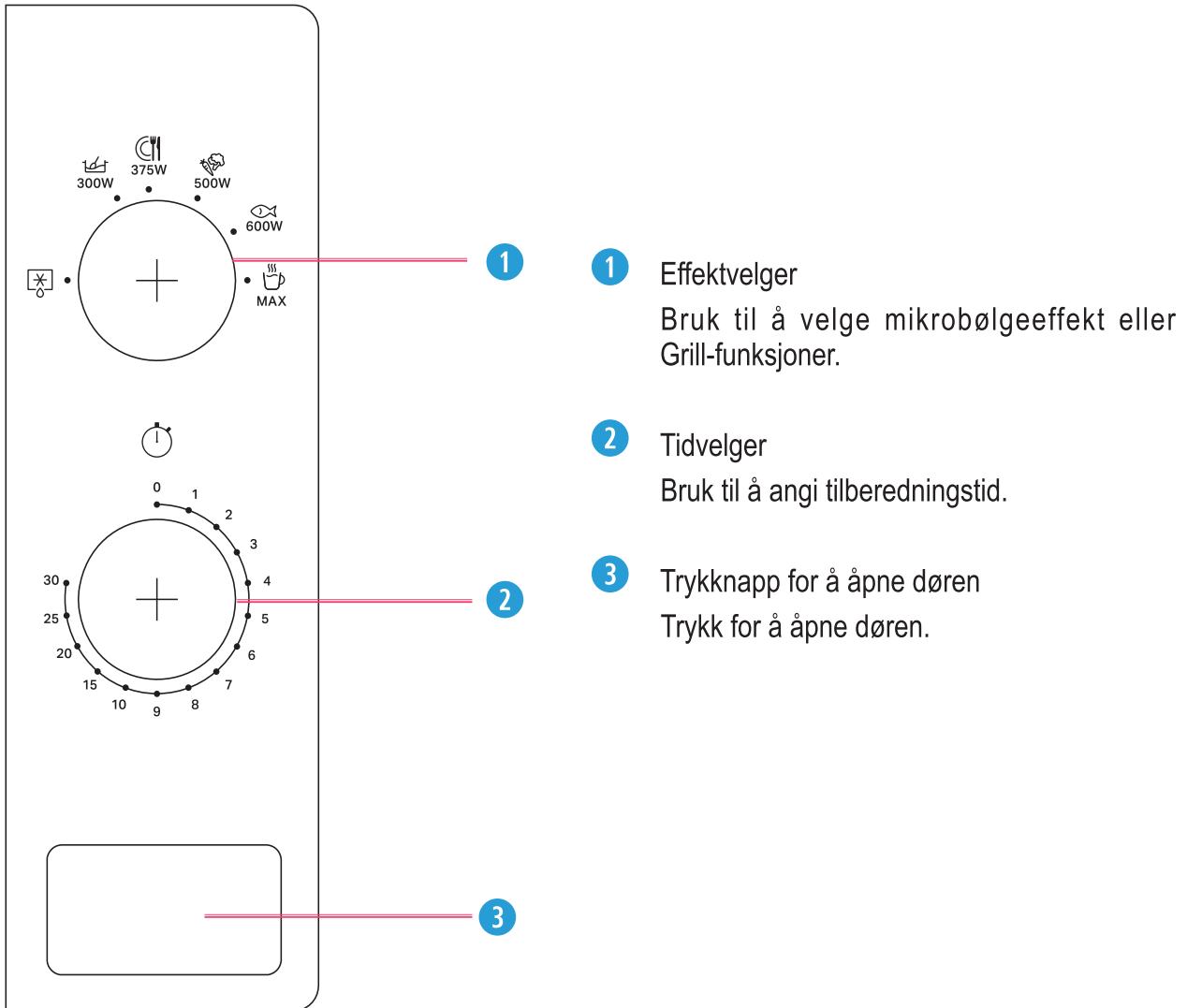

## TA PAUSE I ELLER STOPPE TILBEREDNINGEN

### Ta pause i tilberedning:

Du kan avbryte tilberedningen for å kontrollere, røre i eller snu maten ved å åpne døren.

### Fortsette kokingen:

Lukk døren. Tilberedningen gjenopptas fra punktet det ble tatt pause.

**Hvis du ikke ønsker å fortsette tilberedningen kan du:** Fjern maten, lukk døren, og dreii tidvelgeren for å stoppe.

Merk at reduksjon eller stopp av denne programmerte kjølesyklusen ikke vil ha negativ innvirkning på produktets funksjon.



## MIKROBØLGE

NÅR DU SKAL LAGE MAT MED mikrobølgeeffekt, dreier du effektvelgeren for å velge effektnivå. Tiden kan stilles til opptil 30 minutter.

Foreslått  
tilbehør:



Fatdeksel  
(selges separat)

- 1 Drei effektvelgeren for å angi mikrobølgeeffekt. (Se tabellen under.)
- 2 Drei tidvelgeren for å stille inn tilberedningstiden.
- 3 Når effekt og tid er stilt inn, starter mikrobølgeovnen matlagingen.

EFFEKT	FORESLÅTT BRUKSOMRÅDE:
150 W (OPPTINING)	Opptining.
300 W	Småkoking av stuinger, smelting av smør, mykning av iskem, smør og ost.
375 W	Mer forsiktig tilberedning av sauser med høyt proteininnhold, ost- og eggeretter og for ferdiggjøring av gryteretter.
500 W	Tilberedning av matretter som det ikke skal røres i.
600 W	Tilberedning av fisk, kjøtt, grønnsaker osv.
MAX(MAKS.) (700 W)	Oppvarming av drikke, vann, klare supper, kaffe, te eller andre matvarer med høyt vanninnhold. Hvis maten inneholder egg eller fløte, velg lavere effekt.



## OPPTINING

BRUK DENNE FUNKSJONEN til å tine kjøtt, fjærkre, fisk og grønnsaker.

- 1 Drei effektvelgeren til opptining.
- 2 Drei tidvelgeren for å stille inn tilberedningstiden.
- 3 Når effekt og tid er stilt inn, starter mikrobølgeovnen opptining.

MATVARETYPE	VEKT	FORESLÅTT BRUK
 Kjøtt	100–2000 g	Kjøttdeig, koteletter, steker og biffer. La maten hvile i minst 5 minutter etter tilberedning for bedre resultater.
 Grønnsaker	100–1000 g	Grønnsaker i store, mellomstore og små biter. La maten hvile i minst 3-5 minutter før servering for bedre resultater.
 Fisk	100–2000 g	Hele biffer eller fiskefileter. La maten hvile i 5–10 minutter for bedre resultater.
 Fjærkre	100–2000 g	Hel kylling, stykker eller fileter. La maten hvile i minst 5–10 minutter etter tilberedning for bedre resultater.

## Tips og forslag:

- Bedre resultat fås ved å tine maten direkte på ovnsbunnen.
- Hvis maten er varmere enn dypfrost temperatur (-18 °C), velger du en lavere vekt for maten.
- Hvis maten er kaldere enn dypfrost temperatur (-18 °C), velger du en høyere vekt for maten.
- Skill stykkene fra hverandre når de begynner å tine. Individuelle skiver tiner lettere.
- Litt hviletid etter opptiningen vil alltid gi bedre resultater, fordi varmen da vil bli fordelt jevnt gjennom maten.

## MILJØTIPS

- \* Emballasjen kan resirkuleres som angitt med gjenvinningssymbolet. Følg lokale forskrifter om avhending. Oppbevar potensielt farlig emballasje (plastposer, polystyren etc.) utilgjengelig for barn.
- \* Dette apparatet er merket i samsvar med EU-direktiv 2012/19/EU om avfallsbehandling av elektrisk og elektronisk utstyr (Waste Electrical and Electronic Equipment - WEEE). Ved å sørge for at dette produktet avhendes riktig, hjelper du til med å forhindre negative konsekvenser for miljøet og folkehelsen, som ellers kunne forårsakes av uriktig avhending av dette produktet.
- \* Dette symbolet på produktet eller på dokumentene som følger med det, viser at dette apparatet ikke må behandles som husholdningsavfall. Derimot skal det leveres til et egnet innsamlingssted for resirkulering av elektrisk og elektronisk utstyr.
- \* Apparatet må avfallsbehandles i overensstemmelse med gjeldende lokale bestemmelser for avfallsbehandling.
- \* Du får nærmere informasjon om behandling, tilbakeføring og resirkulering av dette produktet ved å ta kontakt med kommuneadministrasjonen, avfallsselskapet eller butikken hvor du kjøpte produktet.
- \* Før du kasserer apparatet, bør du kutte strømledningen, slik at apparatet ikke kan koples til strøm.

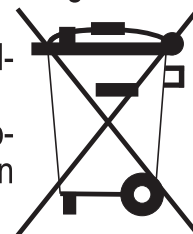

### I overensstemmelse med IEC 60705:2010-04 og IEC 60350-1:2011-12

Den internasjonale elektrotekniske kommisjonen har utviklet en standard for å sammenlikne testing av oppvarmingsresultater i forskjellige mikrobølgeovner. Vi anbefaler følgende for denne mikrobølgeovnen:

Test	Mengde	Effektnivå	Omtrentlig tid
Eggekrem (12.3.1)	750g	MAX(MAKS.)	12-13 minutter
Sukkerbrød (12.3.2)	475 g	MAX(MAKS.)	7-8 minutter
Kjøtt skive (12.3.3)	900 g	MAX(MAKS.)	15-16 minutter
Tining av kjøttdeig (13.3)	500 g	Defrost (opptining)	20 min.

### Teknisk spesifikasjon

Databeskrivelse	MWPS 101
Inngangsspenning	230-240 V, 50 Hz
Nominell inngangseffekt	1200 W
Ytre mål (H×B×D)	262 × 452 × 365
Indre mål (H×B×D)	210 × 315 × 329



## INDEN APPARATET TILSLUTTES

Stil mikrobølgeovnen i passende afstand af andre varmekilder. For at sikre tilstrækkelig ventilation skal der være mindst 30 cm fri plads over mikrobølgeovnen.

Mikrobølgeovnen må ikke placeres i et køkkenskab. Denne mikrobølgeovn er ikke beregnet til at blive placeret eller brugt på en bordplade, der befinder sig mindre end 850 mm over gulvet.

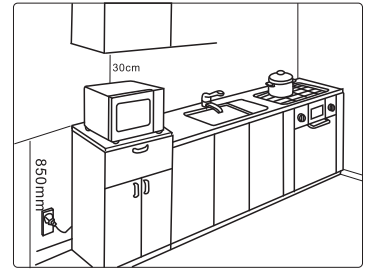

- \* Sørg for, at spændingen på mærkepladen svarer til spændingen i hjemmet.
- \* Stil mikrobølgeovnen på en stabil og plan overflade, der er solid nok til at bære mikrobølgeovnen og det tilbehør, der anvendes i den. Håndteres med forsigtighed.
- \* Sørg for, at der er plads nok under, over og omkring mikrobølgeovnen til at sikre tilstrækkelig luftventilation.
- \* Sørg for, at apparatet ikke er beskadiget. Sørg for, at mikrobølgeovnens ovnlåge lukker tæt mod lågeholderen, og at den indvendige tætningsliste i lågen ikke er beskadiget. Tøm mikrobølgeovnen, og gør den ren indvendig med en blød, fugtig klud.
- \* Mikrobølgeovnen må ikke placeres mod en væg.
- \* Anvend ikke dette apparat, hvis ledningen eller stikket er beskadiget, hvis det ikke fungerer korrekt, eller hvis det er beskadiget eller har været tabt på gulvet. Dyp ikke ledningen eller stikproppen i vand. Hold ledningen væk fra varme overflader. Ellers er der risiko for elektrisk stød, brand eller anden fare.
- \* Brug ikke en forlængerledning: Hvis strømforsyningsledningen er for kort, skal du få en autoriseret el-installatør eller servicetekniker, til at installere en kontakt tæt ved køkkenredskabet.

**!** Inden mikrobølgeovnen bruges for første gang, anbefales det at beskyttelsesfilmen tages af betjeningspanelet og spændebåndet tages af ledningen.

## EFTER TILSLUTNING

- \* Mikrobølgeovnen kan kun anvendes, hvis mikrobølgeovnens ovnlåge er lukket korrekt.
- \* Dårlig tv-modtagelse og radioforstyrrelser kan forekomme, hvis mikrobølgeovnen installeres i nærheden af tv, radio eller antenne.
- \* Forkert brug af jordstikket kan resultere i risiko for elektrisk stød.
- \* Kontakt en autoriseret el-installatør, hvis instruktionerne for jordforbindelse ikke er ordentlig forstået, eller hvis der er tvivl om hvorvidt mikrobølgeovnen er ordentlig jordforbundet.
- \* Jordforbindelse af dette apparat er obligatorisk. Producenten fralægger sig ethvert ansvar for skade på personer, dyr eller ting som følge af manglende overholdelse af lovgivningen.
- \* Producenten fralægger sig ethvert ansvar for problemer, der skyldes manglende overholdelse af disse angivelser.

## VIGTIGE SIKKERHEDSREGLER

Læs disse regler omhyggeligt, og gem dem til senere reference

- \* Hvis noget inden i/uden for mikrobølgeovnen begynder at brænde eller ryge, skal du holde mikrobølgeovnens ovnlåge lukket og slukke for mikrobølgeovnen. Tag stikket ud af stikkontakten, eller afbryd strømmen ved sikringen eller gruppeafbryderen.
- \* Lad aldrig mikrobølgeovnen være uden opsyn, især hvis der anvendes papir, plast eller andre brændbare materialer i forbindelse med en tilberedning. Papir kan forkulle eller brænde, og nogle plasttyper kan smelte under opvarmning af madvarer.

### **!** ADVARSEL:

- \* Hvis døren eller dørtætningerne er beskadigede, må ovnen ikke bruges før den er repareret af en servicetekniker.

### **!** ADVARSEL:

- \* Det er farligt for alle andre end serviceteknikere at udføre service eller reparationer, hvor der skal afmonteres et dæksel, der beskytter mod mikrobølgeenergien.

### **!** ADVARSEL:

- \* Når apparatet bruges i kombinationstilstand må det kun betjenes af børn, der overvåges af voksne, pga. de høje temperaturer, der dannes.



**! ADVARSEL:** \* Væsker og anden mad må ikke opvarmes i lukkede beholdere, da det er muligt, at de kan eksplodere.

**! ADVARSEL:**

- \* Apparatet og dens tilgængelige dele bliver meget varme under brug. Du skal være forsigtig med at røre ved varmeelementerne inden i mikrobølgeovnen.
- \* Børn under 8 år skal holdes væk fra ovnen, medmindre de er under konstant opsyn.
- \* Mikrobølgeovnen er beregnet til opvarmning af fødevarer og drikkevarer. Tørring af mad eller tøj, eller opvarmning af varmepuder, hjemmesko, svampe, fugtige klude eller lignende kan føre til personskader, antændelse eller brand.
- \* Dette apparat må ikke bruges af børn under 8 år eller af personer med nedsatte fysiske, følelsesmæssige eller mentale evner, eller med mangel på erfaring eller viden, hvis de ikke er under opsyn eller er blevet instrueret i, hvordan dette apparat bruges sikkert og forstår risikoen ved at bruge det.
- \* Rengøring og vedligeholdelsesarbejde må ikke udføres af børn under 8 år, medmindre de er under konstant opsyn. Børn bør holdes under opsyn for at sikre, at de ikke leger med apparatet. Hold apparatet og dets ledningen utilgængelig for børn under 8 år.
- \* Anvend ikke mikrobølgeovnen til kogning eller opvarmning af hele æg med eller uden skal, da de kan eksplodere, selv når mikrobølgerne ikke varmer længere.

**!** Apparatet må ikke bruges med en ekstern timer eller et separat fjernstyringssystem. Mikrobølgeovnen må ikke efterlades uden opsyn, hvis du bruger meget fedt eller olie, da disse kan overophede og gå i brand!

- \* Opvarm eller anvend ikke brændbare materialer i eller tæt ved mikrobølgeovnen. Dampene kan starte en brand eller en eksplosion.
- \* Anvend ikke mikrobølgeovnen til tørring af tekstiler, papir, krydderier, krydderurter, træ, blomster eller andre brændbare materialer. Det kan resultere i en brand.
- \* Anvend ikke aggressive kemikalier eller dampe i ovnen. Denne type mikrobølgeovn er specielt konstrueret til opvarmning og tilberedning af madvarer. Den er ikke beregnet til industri- eller laboratoriebrug.
- \* Tunge genstande må ikke hænges eller stilles på lågen, da de kan beskadige mikrobølgeovnens ovnrum og hængslerne. Der må ikke hænges genstande på lågehåndtaget.

## FEJLFINDINGSOVERSIGT

Hvis mikrobølgeovnen ikke fungerer, skal du kontrollere nedenstående punkter, før du kontakter kundeservice:

- \* Stikket sidder rigtigt i stikkontakten.
- \* Lågen er helt lukket.
- \* Kontroller sikringerne, og undersøg, om der er strømfafbrydelse.
- \* Kontrollér, at luften kan cirkulere omkring mikrobølgeovnen.
- \* Vent 10 minutter, og prøv at bruge mikrobølgeovnen igen.
- \* Åbn og luk lågen, før du prøver igen.

Ovenstående råd har til hensigt at hindre unødvendig rekvirering af service, som vil blive faktureret. Hvis du skal ringe til kundeservice, bedes du venligst oplyse mikrobølgeovnens løbenummer og typenummer (se mærkepladen). Se garantien angående yderligere vejledning.

Hvis ledningen skal skiftes, skal den erstattes med en original ledning, der kan leveres fra vore servicecentre. Ledningen må kun udskiftes af en uddannet servicetekniker.

**! ADVARSEL:** \* Service må kun udføres af en uddannet servicetekniker. Fjern ikke noget dæksel.

# FORHOLDSREGLER

---

## GENERELT

Dette apparat er beregnet til brug i husholdningen og lignende steder, som f.eks.:

- \* Personalekøkken i forretninger, kontorer og andre arbejdsmiljøer;
- \* stuehuse;
- \* af gæster i hoteller, moteller og andre beboelsesmiljøer;
- \* private hjem (der udlejer).

Anden brug er ikke tilladt (f.eks. til opvarmning af rum).

- \* Apparatet må ikke bruges uden madvarer i. Ellers kan det ødelægge ovnen.
- \* Ventilationsåbningerne i mikrobølgeovnen må ikke tildækkes. Hvis luftindtag og ventilationsåbninger er blokeret, kan det skade mikrobølgeovnen og give dårlige madlavningsresultater.
- \* Der skal mindst være et glas vand i mikrobølgeovnen, når den bruges. Vandet optager mikrobølgeenergien, så mikrobølgeovnen ikke bliver beskadiget. Apparatet må aldrig tændes, hvis det er tomt.
- \* Opbevar eller anvend ikke ovnen udendørs.
- \* Anvend ikke produktet tæt på en køkkenvask, i en fugtig kælder, i nærheden af en swimmingpool eller et lignende område.
- \* Anvend ikke ovnrummet til nogen form for opbevaring.
- \* Fjern metalposelukkere fra papir- eller plastposer, inden de anvendes i mikrobølgeovnen.
- \* Anvend ikke mikrobølgeovnen til friturestegning. Olietemperaturen kan ikke kontrolleres.
- \* Brug grydelapper eller ovnhandsker til mikrobølgeovne for at undgå at brænde fingrene ved berøring af beholdere, mikrobølgeovnens ovndele eller pander efter tilberedning.

## VÆSKER

For eksempel drikkevarer eller vand. Overophedning af væsken op over kogepunktet kan ske, uden at der kommer bobler. Det kan medføre, at den varme væske pludselig koger over.

Tag følgende forholdsregler for at undgå dette:

- \* Undgå anvendelse af cylindriske beholdere med smalle åbninger.
- \* Rør i væsken, inden beholderen placeres i mikrobølgeovnen.
- \* Efter opvarmningen skal beholderen hvile et øjeblik. Rør atter rundt, og tag beholderen forsigtigt ud af mikrobølgeovnen.

## VÆR FORSIGTIG

Når du har opvarmet babymad eller væske i en sutteflaske eller beholder, skal du altid røre rundt og kontrollere temperaturen før servering. Så sikrer du, at varmen er jævnt fordelt, og du undgår risikoen for skoldning eller vabler.

## RENGØRING OG VEDLIGEHOLDELSE

---

- \* Hvis mikrobølgeovnen ikke holdes ren, kan overfladerne ødelægges. Det kan påvirke apparatets levetid, og det kan også medføre farlige situationer.
- \* Anvend ikke metalskuresvampe, slibende rengøringsmidler, svampe af ståluld, skureklude o.l., da de kan beskadige betjeningspanelet samt mikrobølgeovnen indvendige og udvendige overflader. Brug en klud med mildt opvaskemiddel eller et stykke køkkenrulle med en glasrensespray. Sprøjt glasrensemiddel på et stykke køkkenrulle.
- \* Brug en blød klud fugtet med et mildt opvaskemiddel til rengøring af ovnrummet, yder- og indersiden af ovnlågen samt lågefalsen.
- \* Anvend ikke damprensere til rengøring af mikrobølgeovnen.
- \* Mikrobølgeovnen skal rengøres regelmæssigt og alle madaflejringer fjernes.
- \* Med jævne mellemrum, og specielt efter overkogning, skal du fjerne drejetallerkenen og drejekrydset, så ovnbunden kan rengøres.
- \* Rengøring er den eneste form for vedligeholdelse, der normalt er brug for. Når ovnen skal rengøres, skal stikket tages ud af stikkontakten.
- \* Sprøjt ikke direkte på mikrobølgeovnen.
- \* Denne mikrobølgeovn er designet til at kunne klare hele tilberedelsen i en passende beholder, direkte i ovnen.
- \* Lad ikke fedt eller madrester blive siddende omkring døren.

## TILBEHØR

---

- \* Der er et stort udvalg af tilbehør på markedet. Før indkøb skal du sikre dig, at det er velegnet til brug i mikrobølgeovn.
- \* Metalbeholdere til mad og drikkevarer må ikke bruges i mikrobølgeovne.
- \* Sørg for at bruge tilbehør, der er ovnfast i en mikrobølgeovn og tillader mikrobølgerne at passere.
- \* Når du placerer mad og tilbehør i mikrobølgeovnen, skal du sikre dig, at det ikke berører indersiderne af mikrobølgeovnen.
- \* Dette er specielt vigtigt ved tilbehør af metal eller med metaldele.
- \* Hvis tilbehør, der indeholder metal, kommer i berøring med mikrobølgeovnens rum, mens mikrobølgeovnen er i brug, kan der opstå gnister, og mikrobølgeovnen kan beskadiges.
- \* Metalbeholdere til mad og drikkevarer må ikke bruges i mikrobølgeovne.
- \* For at opnå den bedst mulige tilberedning af maden, anbefales det at stille madvarerne midt i mikrobølgeovnen.

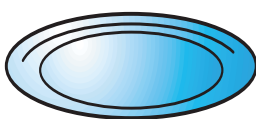

GLASDREJETALLERKEN



DREJEKRYD

# BESKRIVELSE AF BETJENINGSPANEL & SKÆRM

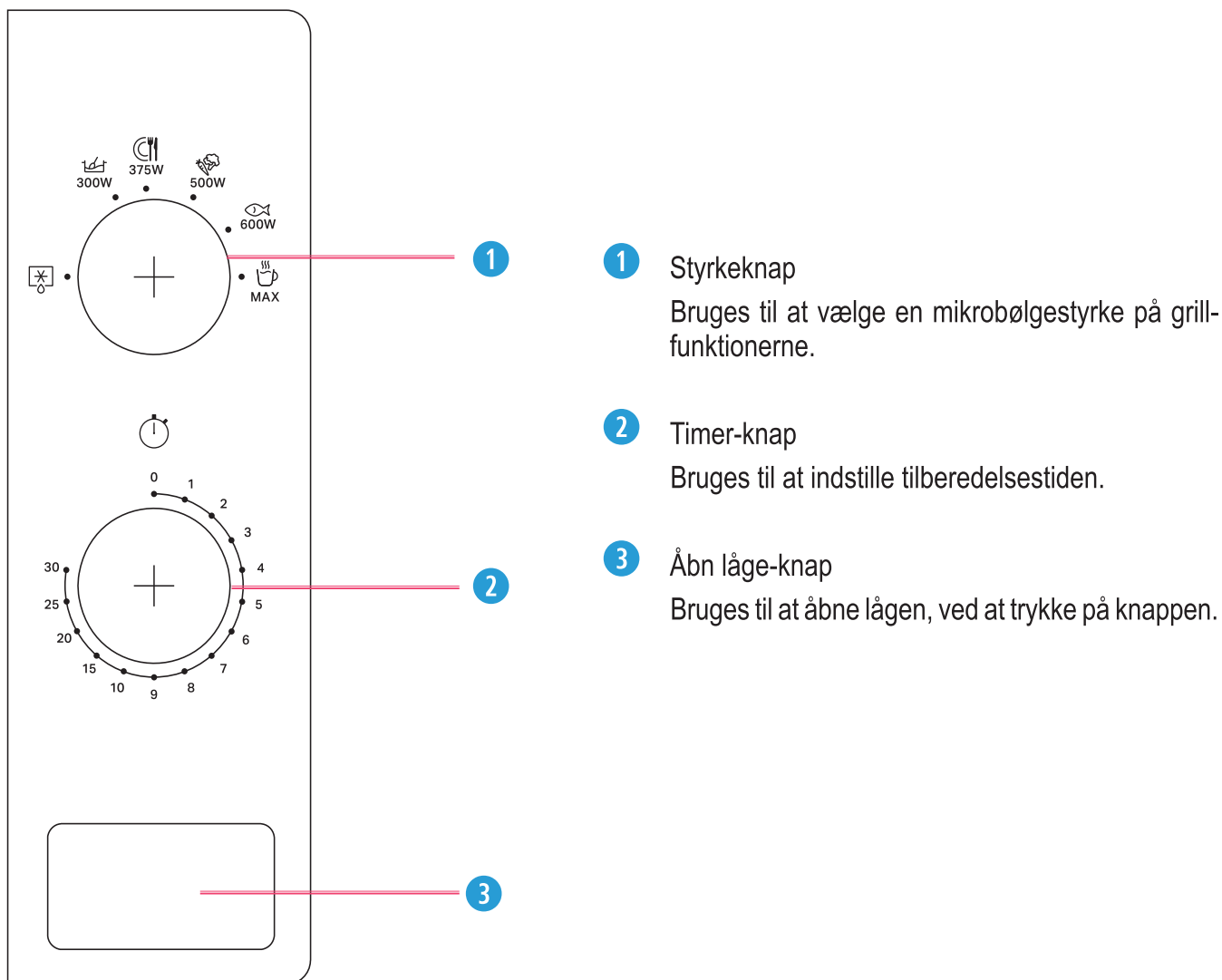

## SÅDAN AFBRYDES OG STANDSES TILBEREDNINGEN

### Sådan sættes tilberedelsen på pause:

Ved at åbne døren kan du afbryde tilberedningen for at kontrollere, tilføje noget, vende eller røre i maden.

### Sådan sættes tilberedningen i gang igen:

Luk lågen, hvorefter tilberedningen genoptages, hvor den blev afbrudt.

**Hvis tilberedningen ikke skal sættes i gang igen:** Tag fødevarerne ud, luk lågen og stil timerknappen på stop.

Bemærk, at reducere eller stoppe den programmerede afkølingscyklus ikke har en negativ virkning på produktets funktion.



## MIKROBØLGE

FOR AT TILBEREDE med kun mikrobølger, skal du dreje og stille styrkeknappen på det ønskede tilberedningsniveau. Den længste tilberedningstid er 30 minutter.

Anbefalet tilbehør:

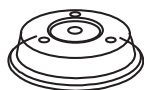

Låg til tallerken (sælges separat)

- 1 Drej styrkeknappen og stil den på mikrobølgefunktionen (se tabellen nedenfor).
- 2 Drej timerknappen og stil den på den ønskede tilberedningstid.
- 3 Når styrken og tilberedningstiden er sat, starter mikrobølgeovnen tilberedningen.

STYRKE	ANBEFALET BRUG:
150 W (OPTØNING)	Optøning.
300 W	Småkogning af gryderetter, smeltning af smør, blødgørelse af is, smør og ost.
375 W	Retter, der kræver påpasselighed, f.eks. saucer med højt proteinindhold, oste- og æggeretter, og tilberedning af sammenkogte retter.
500 W	Tilberedning af retter, der ikke kan omrøres.
600 W	Tilberedning af fisk, kød, grøntsager, osv.
MAX (MAKS.) (700 W)	Opvarmning af drikkevarer, vand, klar suppe, kaffe, te eller andre madvarer med højt vandindhold. Hvis fødevarer indeholder æg eller fløde, skal du vælge en lavere styrke.



## OPTØNING

BRUG DENNE FUNKTION til optøning af kød, fjerkræ, fisk og grøntsager.

- 1 Drej styrkeknappen og stil den på optøningsfunktionen.
- 2 Drej timerknappen og stil den på den ønskede tilberedningstid.
- 3 Når styrken og tilberedningstiden er sat, starter mikrobølgeovnen optøningen.

MADTYPE	VÆGT	ANBEFALET BRUG
 Kød	100g - 2000g	Hakket kød, koteletter, bøffer og stege. Efter tilberedningen skal maden stå i 5 minutter, for at opnå bedre resultater.
 Grøntsager	100g - 1000g	Større, mellem og mindre stykker grøntsager. Inden maden serveres, skal du lade den stå i 3-5 minutter, for at opnå bedre resultater.
 Fisk	100g - 2000g	Hele bøffer eller fiskefileter. Lad maden stå i 5-10 minutter, for at opnå bedre resultater.
 Fjerkræ	100g - 2000g	Hel kylling, kyllingestykker eller -fileter. Efter tilberedningen skal maden stå i 5-10 minutter, for at opnå bedre resultater.

## Tips og forslag:

- For at opnå bedre resultater, anbefaler vi maden optøs direkte på bunden i ovnen.
- Hvis maden er varmere end dybfrosttemperaturen (-18°C), skal du vælge en lavere vægtindstilling end madens vægt.
- Hvis maden er koldere end dybfrosttemperaturen (-18°C), skal du vælge en højere vægtindstilling end madens vægt.
- Adskil stykkerne, efterhånden som de tør op. Enkeltfrosne stykker tør hurtigere op.
- Hviletid efter optøning forbedrer altid resultatet, da varmen fordeles sig mere jævnt i maden.

## MILJØMÆSSIGE TIPS

- \* Emballagen kan genbruges 100% og er forsynet med et genbrugsmærke. Følg de lokale regler for bortskaffelse af affald. Emballage, der kan være farlig for børn (plastposer, polystyren osv.) skal opbevares uden for børns rækkevidde.
- \* Dette produkt er mærket i henhold til EU direktiv 2012/19/EU om affald af elektrisk og elektronisk udstyr (WEEE). Ved at sikre at dette produkt bliver skrottet korrekt, hjælper du med til at forhindre potentielle, negative konsekvenser for miljøet og folkesundheden, der kunne opstå gennem uhensigtsmæssig bortskaffelse af dette produkt.
- \* Symbolet på produktet eller på dokumenterne, der ledsager produktet, angiver, at produktet ikke må bortskaffes sammen med husholdningsaffaldet. Det skal i stedet afleveres på en genbrugsstation for elektrisk og elektronisk udstyr.
- \* Det skal skrotes i henhold til gældende lokale miljøregler for bortskaffelse af affald.
- \* Yderligere oplysninger om håndtering, genvinding og genbrug af dette produkt fås hos de lokale myndigheder, renovationsselskabet eller forretningen, hvor produktet er købt.
- \* Når ovnen kasseres, skal ledningen skæres af, så ovnen ikke mere kan tilsluttes stik-kontakten.

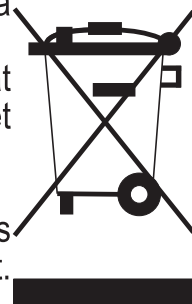

### I overensstemmelse med IEC 60705:2010-04 og IEC 60350-1:2011-12

Den Internationale Elektrotekniske Kommission har udviklet en standard, der bruges til at teste og sammenligne forskellige mikrobølgeovnes opvarmningseffektivitet. Vi anbefaler følgende for denne mikrobølgeovn:

Test	Mængde	Styrke	Ca. tid
Citronfromage (12.3.1)	750g	MAX (MAKS.)	12-13 minutter
Formkage (12.3.2)	475 g	MAX (MAKS.)	7-8 minutter
Farsbrød (12.3.3)	900 g	MAX (MAKS.)	15-16 minutter
Optøning af hakket kød (13,3)	500 g	Optøning	20 min.

### Teknisk specifikation

Databeskrivelse	MWPS 101
Forsyningsspænding	230-240 V~50 Hz
Nominelt indgangseffekt	1200 W
Udvendige mål (H x B x D)	262 x 452 x 365
Indvendige mål (H x B x D)	210 x 315 x 329

