

SO4102M1G

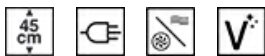

Kategori	Kompaktugn 45 cm
Produktgrupp	Ugn
Elanslutning	Elektrisk
Värmekälla	Elektrisk
Typ av ugn	Kombinationsmikrovågsugn
Galileoplattform	Micro combi
Rengöringssystem	Vapor Clean
EAN kod	8017709326906



Estetisk linje

Estetik	Linea	Färg screentryck	Svart
Färg	Neptune Grey	Typ av screentryck	Symboler
Finish	Matt	Dörrtyp	Helglas
Design	Platt	Handtag	Linea minimal
Material	Glas	Färg på handtag	Satinerad metall och svart
Typ av rostfritt stål	Borstad	Typ av logotype	Med screentryck
Typ av glas	Klart		

Kommandon





Displaytyp	EvoScreen	Typ av kontroll	Touchkontroll
Displayteknik	LCD		

Program/funktioner

Antal tillagningsfunktioner 11
Traditionella tillagningsfunktioner



 Statisk	 Ventilerad	 Varmluft
 Eco	 Stor grill	 Undervärme
 Pizza		

Mikrovågsfunktioner

 Mikrovågsugn  Ventilerad  Varmluft

 Mikrovågor + grill

Övriga funktioner

 Upptining per tid  Jäsning  Matlagning på sten

 Grill  Luftfritering  Helginställning

Rengöringsfunktioner

 Vapor Clean

Alternativ



Alternativ för tidsprogrammering

Fördröjd start och slut på tillagningen	
Timer	Ja
Timer	1
Barnlås	Ja

Övriga tillval

Demoläge	Ja
Snabbuppvärmning	Ja

Varmhållningsfunktion, Eco-belysning, Ljusstyrka, Signal

Teknisk specifikation



Minimum temperatur	30 °C
Maximum temperatur	250 °C
Antal hyllplan	2
Typ av ugnstegar	Ramar i metall
Antal lampor	2
Typ av lampa	Halogenlampor
Effekt lampa	40 W
Lampan tänds när luckan öppnas	Ja
Effekt nedre värmeelement	1000 W
Effekt Grillelement	2000 W
Effekt varmluftelement	1400 W
Värmeelementena slås av vid lucköppning	Ja
Typ av lucköppning	Underhängd

Lucka	Kontrollerad temperatur
Totalt antal glas i luckan	3
Mikrovågsugnen stängs av när luckan öppnas	Ja
Soft Close	Ja
Soft open	Ja
Skyddstermostat	Ja
Skorsten	Fast
Kylsystem	Tangential
Kylkanal	Enkel
Nettomått på ugnens insida (HxBxD)	211x462x401 mm
Temperaturkontroll	Elektronisk
Material ugnsutrymme	Ever Clean emalj
Skyddsskärm mikrovågsugn	Ja

Kapacitet/energietikett



Nettovolym 40 l
Antal ugnar 1

Mikrovågsugn - effekt 800 W

Standardtillbehör

Galler med bakre stopp 1
Galler till ugnform 1

Ugnform i glas 1

Elektrisk anslutning

Strömstyrka 220-240 V
Anslutningseffekt 3300 W

Frekvens (Hz) 50 Hz
Sladdens längd 150 cm

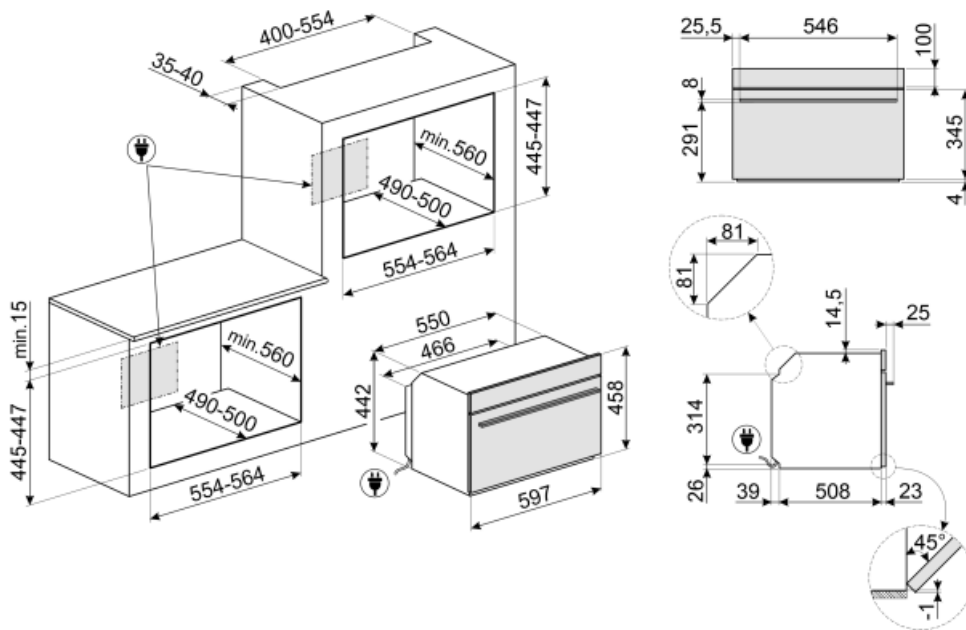



















Tillbehör ingår ej

















AIRFRY

Insats för varmluftsfritering AIRFRY. Idealisk för att återskapa traditionell fritering i ugnen, men med färre kalorier och mindre fett. Det låter dig laga snabbt och enkelt rätter som pommes frites, stekta grönsaker och fisk, vilket säkerställer perfekt yta och krispighet.



Symbols glossary (TT)

- | | |
|---|---|
|  <p>Särskild matlagningsfunktion för den dubbelsidiga grillplattan. Lämplig för att skapa saftiga och krispiga rätter med typisk grillsmak, i ugnen. Den ribbade sidan passar särskilt bra för kött och ost och den släta sidan för fisk, skaldjur eller grönsaker.</p> |  <p>Barnlås: vissa modeller är utrustade med en anordning för att låsa programmet / cykeln så att det inte kan ändras av misstag.</p> |
|  <p>Kombinationmikrovågsugn: Denna ugn gör det möjligt att kombinera två olika sätt att laga mat (traditionell med mikrovågor). Kombinerade ugnar ökar tillagningsmöjligheterna samtidigt som de ger maximal flexibilitet för ugnar.</p> |  <p>Luftkylsystem: för att säkerställa en säker yttemperatur.</p> |
|  <p>Tina efter tid: med denna funktion bestäms tiden för upptining av livsmedel automatiskt.</p> |  <p>...</p> |
|  <p>3 Skikt glas i luckan</p> |  <p>Automatisk avstängning av belysning: för större energibesparingar stängs belysningen av automatiskt efter en minut från tillagningens början.</p> |
|  <p>Elektrisk anslutning</p> |  <p>Emaljinteriör: Emaljinteriören i alla Smeg-ugnar har ett unik beläggning som hjälper till att hålla inredningen ren genom att minska mängden matfett som fastnar.</p> |
|  <p>Särskild matlagningsfunktion för Airfryerns galler AIRFRY. Perfekt för att skapa traditionell fritering i ugnen, men med mindre kalorier och mindre fett. Med denna funktion går det snabbt och enkelt att laga till maträtter som pommes frites, friterade grönsaker och fisk och garantera perfekt bryning och knaprighet.</p> |  <p>Fläkt med övre och nedre element: Elementen i kombination med fläkten bidrar till att ge mer jämn värme, en liknande metod som konventionell tillagning, så förvärmning krävs. Mest lämplig för föremål som kräver långsam tillagning</p> |
|  <p>Endast övre och nedre element: en traditionell tillagningsmetod som passar bäst för enstaka maträtter i mitten av ugnen. den övre delen av ugnen kommer alltid att vara hetast. Perfekt för stek, fruktkakor, bröd etc.</p> |  <p>Bas: värmen kommer endast från ugnsutrymmes nederdel. Fläkten är inte aktiv. Perfekt för söta och salta pajer, smulpajer och pizzor. Utformad för att göra maten knaprigare. I gasugnar indikerar den här symbolen gasbrännaren.</p> |
|  <p>Varmluft: Kombinationen av fläkten och det ringelementet runt det ger en varmluftstillagning. Detta ger många fördelar inklusive ingen förvärmning om tillagningstiden är mer än 20 minuter, ingen smaköverföring vid tillagning av olika livsmedel samtidigt, mindre energi och kortare tillagningstider. Bra för alla typer av mat.</p> |  <p>ECO: Kombinationen av grill, fläkt och undervärme är särskilt lämplig för tillagning av små mängder mat.</p> |
|  <p>Grillelement: Användning av grill ger utmärkta resultat vid tillagning av kött av medelstora och små portioner, speciellt i kombination med ett grillspett (där det är möjligt). Perfekt även för tillagning av korb och bacon.</p> |  <p>Mikrovågor: Mikrovågorna penetrerar rakt in i maten vilket gör att den tillagas mycket snabbt. Detta bidrar till betydande energibesparingar. Passar för matlagning utan fett. De kan även tina och värma upp mat utan att förändra dess ursprungliga utseende eller smak. Mikrovågsfunktionen kan även kombineras med de traditionella funktionerna vilket ger en mängd fördelar. Perfekt för all typ av mat.</p> |

-  Matlagning med samtidig användning av värmeelementet i kombination med fläkt och mikrovågor.
-  Fläkt kombinerad med traditionell matlagning, när värmen genereras uppifrån och nerifrån, ger en likformig värme. När mikrovågsfunktionen läggs till går det att uppnå samma matlagingsresultat på kortare tid.
-  Kompakta apparater med en höjd på 45 cm – en perfekt lösning som uppfyller de funktionella kraven för lägre köksutrymmen. Tillgänglig i många olika typer och stilar.
-  Sidobelysning: Två lampor på motsatta sidor ökar synligheten inne i ugnen.
-  Snabb föruppvärmning: matlagningen föregås av en föruppvärmningsfas som gör det möjligt för matlagingsutrymmet att uppnå den inställda temperaturen. Detta alternativ minskar tidsåtgången med upp till 50 %.
-  Ugnsutrymmet har 2 olika matlagingsnivåer.
-  Elektronisk kontroll: Gör det möjligt att bevara temperaturen inne i ugnen med en precision på 2–3 °C. Därmed går det att tillaga måltider som är väldigt känsliga för temperaturförändringar, som mjuka kakor, souffléer och puddingar.
-  Ångrengöring: en enkel rengöringsfunktion som använder ånga för att lösgöra avlagringar i ugnsutrymmet.
-  Särskild tillagningsfunktion för den rektangulära elfasta stenen PPR2 med perfekta mått för pizzabakning och som ger samma resultat som vedeldade ugnar. Kan även användas för brödbak, focaccia och andra recept som pajer, mördegspajer eller kakor.
-  Mikrovågsugn + grillelement: Användningen av grillen resulterar i en perfekt tillagning av matytan. Mikrovågsfunktionen kortar ner tiden.
-  Pizzafunktion: Särskild funktion för tillagning av pizza i en form. Med denna funktion går det att tillaga en pizza som är mjuk på insidan och knaprig på utsidan och med en perfekt tillagad fyllning som varken är hård eller bränd.
-  Varmhållning: funktionen gör det möjligt att hålla tillagad mat varm.
-  En lufttemperatur på 40 °C skapar en perfekt miljö för jäsning av alla typer av degar. Välj helt enkelt den här funktionen och placera degen i ugnsutrymmet under den avsatta tiden.
-  SABBAT: med den här funktionen är det möjligt att laga mat och samtidigt respektera den judiska vilodagen.
-  Soft close: alla modeller är utrustade med en avancerad mjuk stängning av luckan, vilket gör att ugnen kan stängas mjukt och tyst.
-  Pekkontroll: Användarvänliga pekkontroller gör det möjligt att programmera apparaten med en enkel knapptryckning.
-  Kapaciteten anger mängden användbart utrymme i ugnsutrymmet, i liter.