

# SIEMENS

WQ45G2AGDN

# Torktumlare



**SV** Bruks- och installationsanvisningar

Siemens Home Appliances

Register your appliance on My Siemens and  
discover exclusive services and offers.



**Mer information finns i den digitala användarhandboken.**



## Innehållsförteckning

<b>1 Säkerhet.....</b>	<b>4</b>	<b>9 Program .....</b>	<b>23</b>
1.1 Allmänna anvisningar .....	4	9.1 Programautomatik.....	23
1.2 Användning för avsett ändamål.....	4	9.2 Tidsprogram .....	24
1.3 Begränsning av användarkretsen.....	4	<b>10 Tillbehör.....</b>	<b>25</b>
1.4 Säker installation .....	5	<b>11 Tvättgods.....</b>	<b>26</b>
1.5 Säker användning .....	7	11.1 Förbehandla tvätten .....	26
1.6 Säker rengöring och säkert underhåll.....	9	<b>12 Användningsprincip .....</b>	<b>26</b>
<b>2 Förhindra saksador.....</b>	<b>10</b>	12.1 Slå på maskinen.....	26
<b>3 Miljöskydd och sparsamhet .....</b>	<b>10</b>	12.2 Ställa in programmet.....	26
3.1 Förpackningsmaterialet.....	10	12.3 Anpassa programinställningar .....	26
3.2 Spara energi.....	10	12.4 Lägga i tvätt.....	26
3.3 Energisparläge .....	11	12.5 Starta programmet .....	26
<b>4 Uppställning och anslutning ....</b>	<b>11</b>	12.6 Lägga i tvätt.....	27
4.1 Packa upp maskinen.....	11	12.7 Avbryta programmet.....	27
4.2 Medföljande tillbehör.....	11	12.8 Ta ur tvätt .....	27
4.3 Krav på uppställningsplatsen..	11	12.9 Slå av maskinen .....	27
4.4 Avloppsslang.....	12	12.10 Luddfilter.....	27
4.5 Nivellera maskinen .....	14	12.11 Kondensattank .....	29
4.6 Elanslutning av apparaten.....	14	<b>13 Barnspärr.....</b>	<b>30</b>
<b>5 Lär känna.....</b>	<b>16</b>	13.1 Slå på barnspärren.....	30
5.1 Maskinen .....	16	13.2 Slå av barnspärren .....	30
5.2 Yllekorg .....	17	<b>14 Yllekorg.....</b>	<b>30</b>
5.3 Kontroller .....	17	14.1 Sätta i yllekorgen.....	30
<b>6 Display.....</b>	<b>18</b>	14.2 Slå på program med yllekorg .....	31
<b>7 Knappar .....</b>	<b>20</b>	14.3 Användningsexempel yllekorg .....	31
<b>8 Torkinställning .....</b>	<b>22</b>	<b>15 Grundinställningar .....</b>	<b>33</b>
8.1 Ändra torkinställning .....	22	15.1 Översikt över grundinställningarna .....	33
8.2 Anpassa torkinställningen .....	22	15.2 Ändra grundinställningar .....	34

<b>16 Maskinrengöring .....</b>	<b>34</b>
16.1 Förbereda maskinrengöring..	34
16.2 Få upp maskinrengöringen ...	34
16.3 Kör enkel maskinrengöring ...	35
16.4 Köra intensivrengöring .....	35
<b>17 Rengöring och skötsel .....</b>	<b>36</b>
17.1 Rengörings- och skötseltips..	36
17.2 Fuktighetsgivare .....	37
17.3 Filtret i kondensattanken .....	37
<b>18 Avhjälpning av fel .....</b>	<b>39</b>
<b>19 Transport, lagring och avfallshantering .....</b>	<b>43</b>
19.1 Förbereda maskinen för transport .....	43
19.2 Omhändertagande av begagnade apparater.....	43
<b>20 Kundtjänst .....</b>	<b>44</b>
20.1 Produktnummer (E-nr.) och tillverkningsnummer (FD) .....	44
<b>21 Förbrukningsvärden .....</b>	<b>45</b>
<b>22 Tekniska data .....</b>	<b>46</b>



# 1 Säkerhet

---

Följ säkerhetsanvisningarna nedan.

## 1.1 Allmänna anvisningar



- Läs igenom anvisningen noga.
- Förvara bruksanvisningen och produktinformationen för senare användning eller till nästa ägare.
- Anslut inte enheten om den har transportskador.

## 1.2 Användning för avsett ändamål

Använd bara enheten:

- för torkning och uppfräschning av torkmaskinlämpliga och vat-  
tentvättade textilier.
- i privata hushåll och i slutna utrymmen i hemmiljö.
- upp till max. 4000°möh.

## 1.3 Begränsning av användarkretsen

Denna apparat kan användas av barn från 8 år och äldre och av personer med begränsad fysisk, sensorisk eller mental förmåga eller brist på erfarenhet och/eller kunskap såvida detta sker under uppsikt eller om de undervisats i hur man säkert använder apparaten och förstått de faror som kan uppstå i samband med felaktig användning.

Låt inte barn leka med enheten.

Rengöring och användarskötsel får inte utföras av barn om de inte står under uppsikt.

Låt inte barn under 3 år eller husdjur komma i närheten av apparaten.

## 1.4 Säker installation

### **⚠ VARNING! – Risk för elstötar!**

Obehöriga reparationer är farliga.

- ▶ Anslut och använd bara maskinen enligt uppgifterna på typskylten.
- ▶ Elanslut bara maskinen via ett rätt installerat, jordat uttag för växelström.
- ▶ Skyddsledarsystemet i byggnadens elanläggning måste vara installerat enligt gällande föreskrifter. Installationen måste ha tillräckligt stor ledningsarea.
- ▶ Använd bara jordfelsbrytare typmärkta med .
- ▶ Mata aldrig maskinen via externbrytare som t.ex. timer eller fjärrkontroll.
- ▶ Anslut aldrig maskinen till strömkrets som elleverantören regelbundet slår på och av.
- ▶ Är maskinen inbyggd, så måste det gå att komma åt kontakten. Om det inte går, så kräver den fasta elinstallationen allpolig brytare monterad enligt föreskrifterna.
- ▶ Se noga till när apparaten ställs upp att nätanslutningsledningen inte blir klämd eller skadad.

Skadad sladdisolering är farligt.

- ▶ Låt aldrig sladden komma i kontakt med heta maskindelar eller värmekällor.
- ▶ Låt aldrig sladden komma i kontakt med vassa spetsar eller kanter.
- ▶ Vecka, kläm och ändra aldrig sladden.

### **⚠ VARNING! – Brandrisk!**

Det är farligt att använda förlängningsnätkablar och ej godkända adaptrar.

- ▶ Använd inte förlängningsnätkablar eller grenuttag.
- ▶ Använd enbart adaptrar och nätanslutningskablar som är godkända av tillverkaren.
- ▶ Om nätanslutningskabeln är för kort och ingen längre nätanslutningskabel finns tillgänglig måste du kontakta en behörig elektriker för att anpassa byggnadens elinstallation.

### **⚠ VARNING! – Risk för personskador!**

Apparaten är tung och kan orsaka personskador vid lyft.

- ▶ Försök inte att lyfta apparaten ensam.

Ställer du upp maskinen fel i en tvättpelare, så kan maskinen ovanpå falla ned.

- ▶ Använd bara tumlartillverkarens pelarmonterings-sats vid montering på en tvättmaskin  
→ "Tillbehör", Sid. 25. Alla andra uppställningssätt är otillåtna.
- ▶ Pelarmontera inte maskinen om tumlartillverkaren saknar lämplig pelarmonterings-sats.
- ▶ Pelarmontera inte olika tillverkares maskiner eller maskiner med olika djup och bredd.
- ▶ Stativmontera inte tvättpelare, maskinerna kan välta.

### **⚠ VARNING! – Kvävningsrisk!**

Barn kan dra förpackningsmaterial över huvudet eller trassla in sig i det och kvävas.

- ▶ Låt inte barn komma i närheten av förpackningsmaterial.
- ▶ Låt inte barn leka med förpackningsmaterialet.

### **⚠ FÖRSIKTIGT! – Risk för personskador!**

Maskinen kan vibrera och vandra vid användning.

- ▶ Ställ upp maskinen på rent, jämnt och stadigt underlag.
- ▶ Nivellera maskinen med maskinfötterna och vattenpass.

Feldragna slangar och sladdar kan leda till snubbelrisk.

- ▶ Dra slangar och sladdar så att du undviker snubbelrisk.

Förflyttar du maskinen genom att lyfta i utstickande komponenter som t.ex. luckan, så kan delarna gå av.

- ▶ Lyft inte maskinen i utstående delar.

### **⚠ FÖRSIKTIGT! – Risk för skärskador!**

Vassa kanter på maskinen kan ge skärskador om du tar på dem.

- ▶ Ta aldrig på maskinens vassa kanter.
- ▶ Använd skyddshandskar vid installation och transport av maskinen.

## 1.5 Säker användning

### **⚠️ VARNING! – Risk för elstötar!**

Skadad maskin eller sladd är farligt.

- ▶ Använd aldrig skadad enhet.
- ▶ Dra aldrig i sladden för att göra maskinen strömlös. Dra alltid i kontakten, inte sladden.
- ▶ Dra direkt ur sladdens kontakt eller slå av säkringen i proppskåpet om maskin eller sladd är skadade.
- ▶ Ring service. → *Sid. 44*

Inträngande fukt kan orsaka en elektrisk stöt.

- ▶ Använd bara maskinen i slutna utrymmen.
- ▶ Exponera aldrig maskinen för kraftig värme och fukt.
- ▶ Använd inte ångrengöring, högtryckstvätt, slangar eller duschar för att rengöra apparaten.

### **⚠️ VARNING! – Risk för hälsoskada!**

Barn kan bli instängda i enheten, vilket kan medföra livsfara.

- ▶ Ställ inte upp apparaten bakom en dörr som kan blockera eller hindra öppningen av apparatluckan.
- ▶ Dra ur kontakten till uttjänta maskiner, kapa sladden och slå sönder lucklåset så att luckan inte går att stänga.

### **⚠️ VARNING! – Kvävningsrisk!**

Barn kan andas in eller svälja smådelar och kvävas av dem.

- ▶ Låt inte barn komma i närheten av smådelar.
- ▶ Låt inte barn leka med smådelar.

### **⚠️ VARNING! – Explosionsrisk!**

Koldamm eller mjöl i maskinens omgivning innebär explosionsrisk.

- ▶ Håll rent runt maskinen vid användning.

### **⚠️ VARNING! – Förgiftningsrisk!**

Maskinens kondensat är inte avsett som dricksvatten, det kan vara förorenat med ludd.

- ▶ Drick eller återanvänd inte maskinens kondensat.

Tvätt- och sköljmedel kan leda till förgiftning vid förtäring.

- ▶ Rådgör med läkare om någon råkat svälja tvättmedel/-tillsatser.
- ▶ Förvara tvätt- och sköljmedel oåtkomligt för barn.

### **WARNING! – Brandrisk!**

Maskinens kylmedie R290 är miljövänligt, men brännbart och kan antändas vid kontakt med öppen låga eller tändkällor.



- ▶ Håll öppna lågor och tändkällor borta från maskinen.

### **WARNING! – Explosionsrisk!**

Föremål i luddfiltret kan antändas vid torktumling.

- ▶ Rengör luddfiltret regelbundet.
- Lättantändliga föremål som tändare och tändstickor kan antändas vid torktumling.
- ▶ Töm plaggens fickor på alla lättantändliga föremål före torktumlingen.

Otvättat tvättgods som varit i kontakt med lösningsmedel, olja, vax, vaxborttagning, färg, fett eller fläckborttagning kan börja brinna vid torktumling.

- ▶ Torktumla inte smutstvätt i maskinen.
- ▶ Skölj ur tvättgodset ordentligt i varmt vatten med tvättmedel före torktumling.
- ▶ Använd inte maskinen om tvättgodset är rengjort med industrikemikalier tidigare.

### **WARNING! – Brandrisk!**

Tvättgods som inte hunnit svalna pga. avbruten torktumling kan antändas.

- ▶ Avbryt inte torkprogrammet tidigare.
- ▶ Ta ur och bred ut tvättgodset vid avbruten torktumling.

### **FÖRSIKTIGT! – Risk för personskador!**

Ställ dig och klättra inte på maskinen, täckplåten kan gå sönder.

- ▶ Ställ dig och klättra inte på maskinen.



Sätt dig eller stöd dig inte på den öppna luckan, maskinen kan välta.

- ▶ Sätt dig eller stöd dig inte på luckan.
- ▶ Ställ inga föremål på luckan.

Sticker du in händerna i trumman när den roterar kan du skada händerna.

- ▶ Vänta tills trumman stannat helt innan du sträcker dig in.

## 1.6 Säker rengöring och säkert underhåll

### **⚠ VARNING! – Risk för elstötar!**

Obehöriga reparationer är farliga.

- ▶ Ändra inte enheten eller enhetens tekniska egenskaper.
- ▶ Det är bara specialutbildad personal som får reparera maskinen.
- ▶ Maskinen får bara repareras med originalreservdelar.
- ▶ Om apparatens nätanslutningsledning blir skadad måste den för att risker ska förhindras bytas av tillverkaren eller dennes kundtjänst eller av en person med likvärdiga kvalifikationer.

Risk för stötar om fukt tränger in.

- ▶ Använd inte ångrengöring, högtryckstvätt, slangar eller duschar för att rengöra apparaten.

### **⚠ VARNING! – Risk för personskador!**

Användning av piratreservdelar och -tillbehör är farligt.

- ▶ Använd bara tillverkarens originalreservdelar och -tillbehör.

### **⚠ VARNING! – Förgiftningsrisk!**

Det kan bildas giftiga ångor vid användning av lösningsmedelshaltiga rengöringsmedel.

- ▶ Använd aldrig rengöringsmedel som innehåller lösningsmedel.

---

## 2 Förhindra saksador

### OBS!

Feldosering av skölj-, tvättmedel, tillsatser och rengöringsmedel kan påverka maskinens funktion.

- ▶ Följ tillverkarens doseringsrekommendationer.

Överskridande av max. tvättmängd påverkar maskinens funktion.

- ▶ Håll och överskrid inte resp. programs maximala tvättmängd.

→ "Program", Sid. 23

Överhettning av maskinen kan påverka maskinens funktion.

- ▶ Håll maskinens ventilationsöppning fri vid användning.
- ▶ Se till så att utrymmet är välventilerat.

Lätta objekt som hår och ludd kan sugas in i maskinens ventilationsöppning vid användning och påverka maskinens funktion.

- ▶ Håll rent runt maskinen vid användning.
- ▶ Håll lätta objekt borta från maskinen.

Skumplast och skumgummi kan bli deformerade eller smälta vid tumling.

- ▶ Torktumla inte tvättgods som innehåller skumplast eller skumgummi.

Olämpliga rengöringsmedel kan skada apparatens ytor.

- ▶ Använd inga starka eller repande rengöringsmedel.
- ▶ Använd inte starkt alkoholhaltiga rengöringsmedel.
- ▶ Använd inga hårda skurbollar eller putssvampar.
- ▶ Rengör bara maskinen med vatten och mjuk, fuktad trasa.
- ▶ Ta bort tvättmedelsrester, stänk och andra rester direkt vid kontakt med maskinen.

---

## 3 Miljöskydd och sparsamhet

### 3.1 Förpackningsmaterialet

Förpackningsmaterialen är miljövänliga och återvinningsbara.

- ▶ Källsortera och omhänderta de olika beståndsdelarna.

### 3.2 Spara energi

Om du följer anvisningarna förbrukar apparaten mindre energi.

Använd maskinen i välventilerat utrymme och håll maskinens ventilationsöppning fri.

- ✓ Begränsat luftutbyte ger längre programtid och högre effektförbrukning.

Centrifugera tvättgodset i tvättmaskinen före torktumling.

- ✓ Fuktigt tvättgods ger längre programtid och högre effektförbrukning.

Överskrid inte programmets max-tvättmängd.

→ "Program", Sid. 23

- ✓ Överskrider du max. tvättmängd, så blir programtiden längre och effektförbrukningen högre.

Rengör luddfiltret → Sid. 27 efter torktumlingen.

- ✓ Ett smutsigt luddfilter minskar maskinens luftflöde, ger längre programtid och högre effektförbrukning.

### 3.3 Energisparläge

Använder du inte maskinen på ett tag, så slår den automatiskt om till energisparläge. Alla indikeringar slocknar och ►■■ **Start/Reload** blinkar.

Du slår av energisparläget genom att använda maskinen igen.

## 4 Uppställning och anslutning

### 4.1 Packa upp maskinen

#### OBS!

Finns det kvar föremål i trumman som inte är avsedda för användning i maskinen, så kan det leda till sak- och maskinskador.

► Ta ur föremålen och de medföljande tillbehören ur trumman före användning.

1. Ta bort allt förpackningsmaterial och alla skyddshöljen på maskinen.  
→ "Förpackningsmaterialet", Sid. 10
2. Titta om maskinen har synliga skador.
3. Öppna luckan.
4. Ta ut tillbehören ur trumman.
5. Stäng luckan.



### 4.2 Medföljande tillbehör

Kontrollera efter upppackningen att inga delar är transportskadade och att leveransen är komplett.

#### OBS!

Användning med ofullständigt eller trasigt tillbehör kan påverka maskinfunktionen eller ge sak- och maskinskador.

- Använd inte maskinen med ofullständigt eller trasigt tillbehör.
- Byt resp. tillbehör innan du använder maskinen.  
→ "Tillbehör", Sid. 25

Leveransomfattning	Beskrivning
	Kombitvättmaskin
	Medföljande dokument
	Avloppsslang med anslutningsadapter, fästmaterial och böj. → "Avloppsslang", Sid. 12
	Yllekorg med insats → "Yllekorg", Sid. 30

### 4.3 Krav på uppställningsplatsen

#### OBS!

Lutar du maskinen mer än 40°, så kan det rinna ut restvatten ur maskinen som ger saksador.

- Luta maskinen försiktigt.
- Transportera maskinen stående.

## sv Uppställning och anslutning

Restvatten som fryser i maskinen kan ge enhetsskador.

- ▶ Ställ inte upp och använd inte maskinen i utrymmen med frostrisk eller utomhus.

Använder du maskinen direkt efter transport kan kylmedlet i maskinen ge maskinskador.

- ▶ Låt maskinen vila två timmar innan du använder den efter transporten.

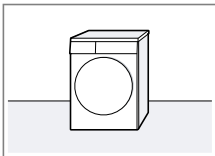
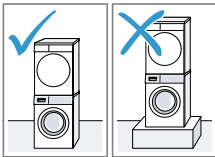
Uppställningsplats	Krav
På golvet 	Ställ maskinen på ren, jämn och stabil yta. Nivellera maskinen → Sid. 14.
I tvättpelare 	Ställ bara upp maskinen i tvättpelare med torktummlartillverkarens originalmonteringssats. <ul style="list-style-type: none"><li>■ Pelarmonteringssats med utdragbar bänkskiva → Sid. 25</li><li>■ Pelarmonteringssats → Sid. 25</li></ul> Ställ bara upp maskinen på tvättmaskin från samma tillverkare. Maskinens djup och bredd måste matcha tvättmaskinens mått. Ställ inte upp tvättpelaren på stativ.

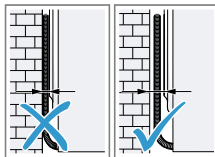
Uppställningsplats	Krav
Mot vägg 	Kläm inte in slangar och sladd mellan vägg och enhet.

## 4.4 Avloppsslang

Det bildas kondensvatten vid torktumling som maskinen samlar upp i kondensattanken vid utleverans från fabriken. Avloppsslangen används för att avleda restkondensvatten.

### Anmärkningar

- Använd maskinen med den medföljande avloppsslangen.  
→ "Anslut avloppsslangen", Sid. 12  
Använder du avloppsslang, så behöver du inte tömma kondensattanken hela tiden.  
→ "Töm kondensattanken", Sid. 29
- Du kan beställa  
→ "Tillbehör", Sid. 25 som tillval hos service.

### Anslut avloppsslangen

Vill du inte tömma maskinens kondensattank hela tiden, så ansluter du avloppsslangen.

### OBS!

Det kan tränga ut vätska från anslutningen om du använder maskinen utan rätt ansluten kondensat- eller avloppsslang.

- ▶ Fäst kondensat- eller avloppsslangen ordentligt på anslutningen innan du använder maskinen.

**Krav**

- Maskin och tillbehör är upppackade.  
→ "Packa upp maskinen", Sid. 11
  - Maskinen är uppställd på installationsplatsen.  
→ "Krav på uppställningsplatsen", Sid. 11
1. Dra av kondensatslangen från anslutningen.

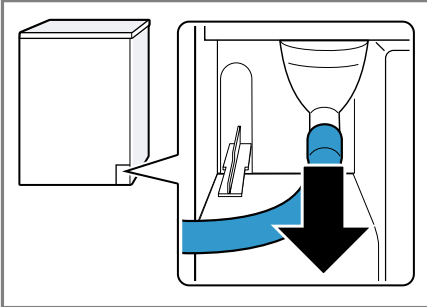

Kondensatslangen är fabriksansluten på anslutningen.

**Notera:** Tar du bort kondensatslangens, så kan det rinna ut vätska ur anslutningen.

2. Skjut kondensatslangens på hållaren.

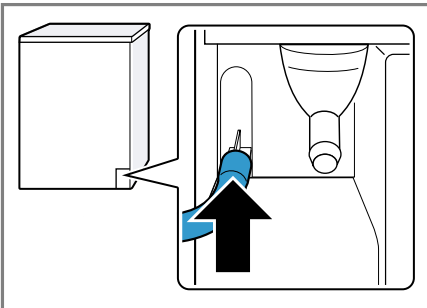

3. Skjut på avloppsslangens ända till anslaget på anslutningen.

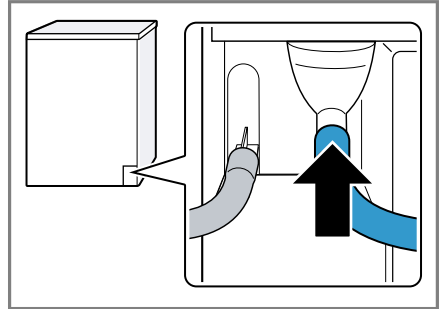

4. Töm kondensattanken → Sid. 29.

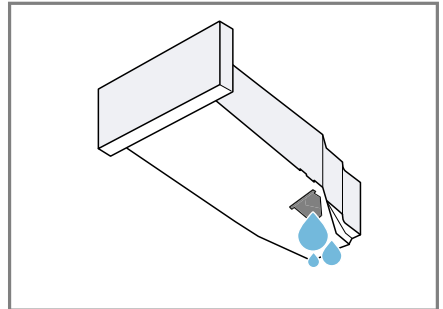

5. Ta bort pluggen på undersidan.

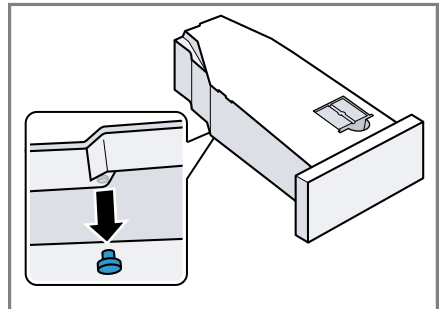

## sv Uppställning och anslutning

6. Sätt pluggen i fördjupningen på ovansidan.

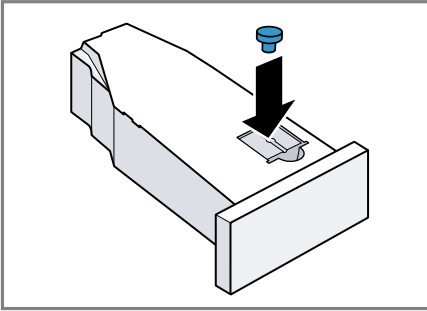

7. Sätt i kondensattanken → Sid. 30.
8. Avloppsanslut maskinen.  
→ "Avloppsanslutningar", Sid. 14

**Tips!** Vill du samla upp kondensvattnet i kondensattanken igen, t.ex. vid annan maskinuppställning, så gör du momenten i omvänd ordning.

### Avloppsanslutningar

#### OBS!

Ansamlat avloppsvatten kan gå i retur om avloppet är blockerat eller igensatt.

- ▶ Se till så att avloppsvattnet rinner undan snabbt och åtgärda igensättningar innan du använder maskinen.

#### Vattenlåsanslutning.

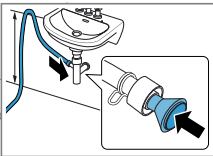

Säkra anslutningsstället med slangklämma (12-22 mm). Fäst avloppsslangen med slanghållare min. 80 cm och max. 100 cm upp.

**Notera:** Y-kopplingen → Sid. 25 gör att du kan ansluta ytterligare en maskin som t.ex. en

tvättmaskin till samma vattenlåsanslutning.

#### Avlopp i tvättstall.

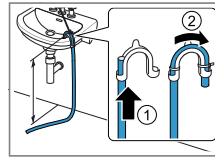

Skjut avloppsslangen helt igenom böjen → Sid. 11 och fäst den med fästmaterialet. Fäst böjen max. 100 cm upp.

#### Avloppskanal.

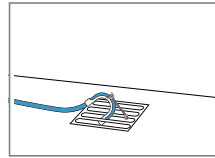

Skjut avloppsslangen helt igenom böjen → Sid. 11 och fäst den med fästmaterialet. Fäst böjen vid avloppskanalen.

## 4.5 Nivellera maskinen

Nivellera maskinen ordentligt, så minskar du oljud och vibrationer.

- ▶ Skruva på maskinföterna för att nivellera maskinen. Kontrollera att maskinen är i våg med vattenpass.

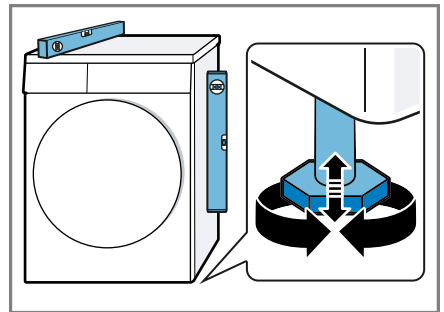

Alla maskinföter måste stå stadigt på underlaget.

## 4.6 Elanslutning av apparaten

1. Sätt in nätanslutningens nätstickkontakt i ett eluttag nära apparaten.

Apparatens anslutningsuppgifter  
finns i Tekniska data → *Sid. 46*.

- 2.** Kontrollera att nätstickkontakten  
sitter ordentligt fast.

## 5 Lär känna

### 5.1 Maskinen

Här finns en översikt över apparatens beståndsdelar.

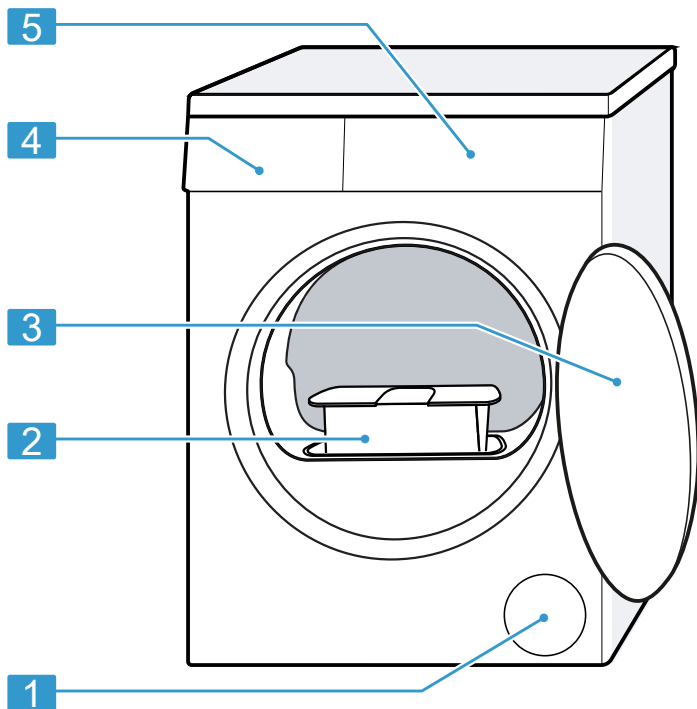

Biddetaljerna kan avvika beroende på maskintyp, t.ex. färg och form.

- |   |                         |
|---|-------------------------|
| 1 | Ventilationsöppning     |
| 2 | Luddfilter → Sid. 27    |
| 3 | Lucka                   |
| 4 | Kondensattank → Sid. 29 |
| 5 | Kontroller → Sid. 17    |



## 5.2 Yllekorg

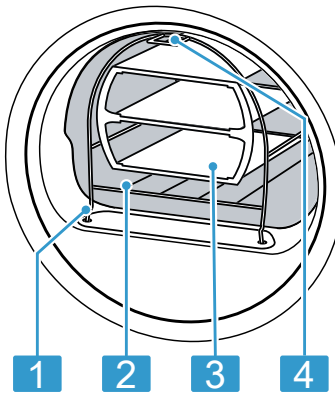

- |   |                      |
|---|----------------------|
| 1 | Fästfot              |
| 2 | Yllekorg             |
| 3 | Insats               |
| 4 | Fäst fliken på haken |

## 5.3 Kontroller

Med manöverorganen ställer du in spisens alla funktioner och får information om drifttillståndet.

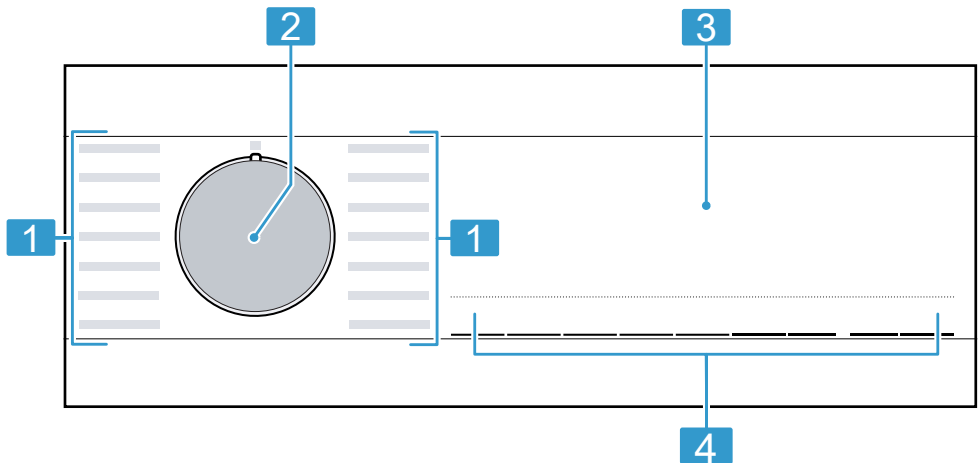

- |   |                       |
|---|-----------------------|
| 1 | Program → Sid. 23     |
| 2 | Programvred → Sid. 26 |
| 3 | Display → Sid. 18     |
| 4 | Knappar → Sid. 20     |





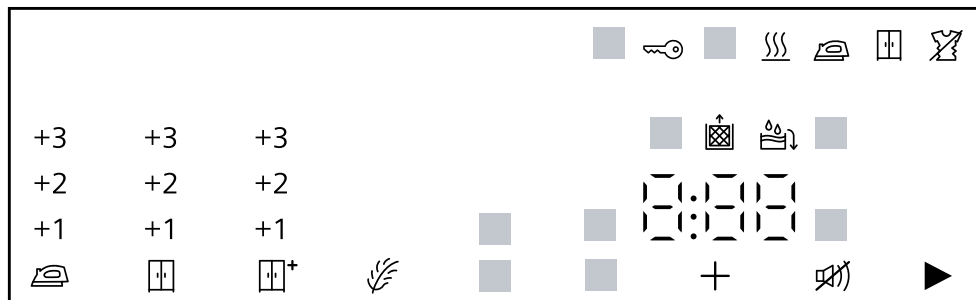







## 6 Display

På displayen kan du se aktuella inställningsvärden, valalternativ eller anvisningstexter.



Symbol	Beskrivning
0:40 <sup>1</sup>	Beräknad eller återstående programtid i timmar och minuter.
1:25	Tidsstyrt program är inställt. → "Tidsprogram", Sid. 24
9,0 <sup>1</sup>	Rekommenderad max. tvättmängd för inställt program i kg.
+ 0:45 <sup>1</sup>	Färdig om-programtid → "Knappar", Sid. 21
	<ul style="list-style-type: none"> <li>lyser: barnspärren är på.</li> <li>blinker: barnspärren är på och någon har rört maskinen. → "Slå av barnspärren", Sid. 30</li> </ul>
	<p>Slå på, avbryt eller pausa</p> <ul style="list-style-type: none"> <li>lyser: programmet är igång och går att avbryta och pausa.</li> <li>blinker: programmet går att slå på och fortsätta.</li> </ul>
	Torkinställningen är på. → "Knappar", Sid. 21
	Torkinställningen är på. → "Knappar", Sid. 20









<sup>1</sup> Exempel









Symbol	Beskrivning
	Torkinställningen är på. → "Knappar", Sid. 20
+1 +2 +3	Den anpassade torkinställningen är på. → "Torkinställning", Sid. 22
	Antiskrynkling är på. → "Knappar", Sid. 21
	Skontorktumling för ömtåliga textilier är på. → "Knappar", Sid. 21
 4.5 kg	Halv tvättmängd är på. → "Knappar", Sid. 21
	Tyst torktumling utan ljudsignaler är på. → "Knappar", Sid. 21
	Töm och sätt i kondensattanken. → "Töm kondensattanken", Sid. 29
	Rengör luddfiltret. → "Rengöra luddfiltret", Sid. 27
CrE	Kör programet för enkel maskinrengöring. → "Maskinrengöring", Sid. 34
Hot	Avkylningsprocessen kylvärmen tvätten några minuter med roterande trumma för att undvika skador på tvättgodset. Avkylningsprocessen avbryts om du öppnar luckan. <b>Notera:</b> Ändra inte inställt program.
	Den automatiska självrengöringen sköljer ur maskinens värmeväxlare. <b>Notera:</b> Ta inte bort kondensattanken och avbryt inte programmet.
	Torktumling Programstatus
	Torkinställning Strykorrhett Programstatus
	Torkinställning Skåptorrhett Programstatus
	Skrynkelskydd Programstatus
	Paus Programstatus
End	Programslut Programstatus

<sup>1</sup> Exempel

## 7 Knappar



Här hittar du en översikt över knappar och inställningsalternativ.

Knapp	Urval	Beskrivning
 Start/Reload	<ul style="list-style-type: none"> <li>■ Slå på</li> <li>■ Avbryt</li> <li>■ Pausa</li> </ul>	Slå på, avbryt eller pausa programmet.
 3s	<ul style="list-style-type: none"> <li>■ Slå på</li> <li>■ Slå av</li> </ul>	Slår på eller av barnspärren. Spärrar kontrollerna mot oavsiktlig användning. Är barnspärren på och maskinen av, så förblir barnspärren på. → "Barnspärr", Sid. 30
 Cupboard Extra Dry	<ul style="list-style-type: none"> <li>■  Cupboard Extra Dry</li> <li>■ +1</li> <li>■ +2</li> <li>■ +3</li> </ul>	<ul style="list-style-type: none"> <li>■ Alternativ  Cupboard Extra Dry slår på torkinställningen. Torkinställningen anger hur fuktigt eller torrt tvättgodset är vid programslut. → "Torkinställning", Sid. 22</li> <li>■ Alternativ +1 , +2 eller +3 anpassar torkinställningen. → "Anpassa torkinställningen", Sid. 22</li> </ul>
 Cupboard Dry	<ul style="list-style-type: none"> <li>■  Cupboard Dry</li> <li>■ +1</li> <li>■ +2</li> <li>■ +3</li> </ul>	<ul style="list-style-type: none"> <li>■ Alternativ  Cupboard Dry slår på torkinställningen. Torkinställningen anger hur fuktigt eller torrt tvättgodset är vid programslut. → "Torkinställning", Sid. 22</li> <li>■ Alternativ +1 , +2 eller +3 anpassar torkinställningen. → "Anpassa torkinställningen", Sid. 22</li> </ul>

<b>Knapp</b>	<b>Urval</b>	<b>Beskrivning</b>
 Iron Dry	<ul style="list-style-type: none"> <li>■  Iron Dry</li> <li>■ +1</li> <li>■ +2</li> <li>■ +3</li> </ul>	<ul style="list-style-type: none"> <li>■ Alternativ  Iron Dry slår på torkinställningen. Torkinställningen anger hur fuktigt eller torrt tvättgodset är vid programslut. → "<i>Torkinställning</i>", Sid. 22</li> <li>■ Alternativ +1 , +2 eller +3 anpassar torkinställningen. → "<i>Anpassa torkinställningen</i>", Sid. 22</li> </ul>
 Less Ironing	<ul style="list-style-type: none"> <li>■ Slå på</li> <li>■ Slå av</li> </ul>	Slå på eller av antikrynkling. Trumman snurrar tvätten med regelbundna intervall i 120 minuter efter programslut för att undvika skrynkling.
 Low Heat	<ul style="list-style-type: none"> <li>■ Slå på</li> <li>■ Slå av</li> </ul>	Slå på eller av skontorktumling. Temperaturen sänks för ömtåliga textilier som t.ex. polyakryl eller elastan. Programtiden blir förlängd.
 Ready In	<ul style="list-style-type: none"> <li>■ Färdig om-programtid</li> <li>■ Programtid</li> </ul>	<ul style="list-style-type: none"> <li>■ Ange färdig om-programtid. Programtiden ingår redan i inställt timantal. Du får du upp programtiden efter programstart.</li> <li>■ Ställ in programtiden för tidsstyrt program. → "<i>Tidsprogram</i>", Sid. 24</li> </ul>
 Signal	<ul style="list-style-type: none"> <li>■ Slå på</li> <li>■ Slå av</li> </ul>	Kontroll- och anvisningssignaler slår på eller av.
 Half Load	<ul style="list-style-type: none"> <li>■ Slå på</li> <li>■ Slå av</li> </ul>	Torktumla separata plagg eller små tvättmängder.







## 8 Torkinställning

Varje program i programautomatiken har en tilldelad torkinställning. Torkinställningen anger hur torrt eller fuktigt tvättgodset är vid programslut.

Torkinställning	Tvättgodset	Torkresultat
 Cupboard Extra Dry	Flerlagrigt, tjockt tvättgodset som är svårtumlat.	Tvätten är torr.
 Cupboard Dry	Normalt, enlagrigt tvättgodset.	Tvätten är torr.
 Iron Dry	Normalt, enlagrigt tvättgodset.	Tvätten är fortfarande lite fuktig. Stryk eller häng tvätten efter torktumlingen för mindre skrynklig tvätt.

### 8.1 Ändra torkinställning

I vissa delar av programautomatiken går det att ändra torkinställning för torrare eller fuktigare tvätt.

- Ställ in programautomatiken.  
→ "Programautomatik", Sid. 23
- Du får upp förinställd torkinställning på displayen.
- Tryck på  **Cupboard Dry**,  **Cupboard Extra Dry** eller  **Iron Dry**.
- Du får upp ,  eller  på displayen.

- Tryck igen på inställd torkinställning för att anpassa torkinställningen.
- Du får upp "+1", "+2" eller "+3" på displayen.

### 8.2 Anpassa torkinställningen

Tycker du tvätten är för fuktig efter torktumlingen, så kan du anpassa torkinställningen.

- Ställ in programautomatiken.  
→ "Programautomatik", Sid. 23
- Du får upp förinställd torkinställning på displayen.
- Tryck på  **Cupboard Dry**,  **Cupboard Extra Dry** eller  **Iron Dry**.

## 9 Program

Du kan antingen torktumla textilierna med programautomatik eller tidsprogram.

### 9.1 Programautomatik

Programautomatikens program har fuktighetsgivare som mäter tvättgodsets restfuktighet vid torktumlingen. Programmet slutar inte förrän inställd torkinställning är uppnådd.

Alla program i programautomatiken har en torkinställning → Sid. 22. Torkinställningen anger hur torrt eller fuktigt tvättgodset är vid programslut.

#### Tips!

- Välj torkinställning som matchar textilierna eller det torkresultat du vill ha.  
→ "Torkinställning", Sid. 22
- Tvättgodsets tvättråd ger dig ytterligare anvisningar om programval.

Program	Beskrivning	max. tvättmängd (kg)
Bomull	Torktumlar slitstarka textilier av bomull eller linne som tål vittvätt.	9,0
 Bomull Eco	Torktumlar slitstarka textilier av bomull eller linne som tål vittvätt. Effektsnålt program.	9,0
Syntet	Torktumlar textilier av syntet och blandmaterial.	3,5
Mix	Torktumlar textilier av bomull och syntet.	3,0
Sängkläder	Torktumlar sängkläder och örngott samt lakan av bomull. <b>Notera:</b> Trumrörelsen är optimerad för torktumling av stort tvättgods.	3,5
Underkläder	Torktumlar ömtåliga underkläder av spets, lykra, satäng eller blandmaterial.	2,0
Hygien	Torktumlar slitstarka textilier av bomull eller linne som tål vittvätt. <b>Notera:</b> Passar mycket bra för högt ställda hygienkrav.	4,0
Outdoor	Torktumlar regn- och friluftskläder med membranbeläggning samt vattenavvisande textilier	1,5

Program	Beskrivning	max. tvättmängd (kg)
Kuddar	Torktumlar dun- eller syntetfyllda kuddar. <b>Notera:</b> Skaka ur kuddarna vid programslut för att fördela fyllningen och lösa upp fuktiga klumpar.	en kudde
Skjortor	Torktumlar skjortor och blusar av bomull, linne, syntet och blandmaterial. <b>Notera:</b> Tumla max. 5 skjortor eller 5 blusar samtidigt för optimalt torkresultat. Stryk eller häng upp tvätten efter tumling. Restfuktigheten blir då jämnt fördelad.	1,5
Super 40'	Torktumlar textilier av syntet och lätt bomull.	2,0
Handdukar	Torktumlar slitstarka handdukar och badrockar av bomull eller linne som tål vittvätt.	6,0

## 9.2 Tidsprogram

Tidsprogrammen är program med fast eller inställbar programtid. Programmet slutar när tiden går ut, även om tvättgodset kanske inte är torrt. Tidsprogram är avsedda för att torktumla separata plagg eller tunna textilier.

**Tips!** Tvättgodsets tvättråd ger dig ytterligare anvisningar om programval.

Program	Beskrivning	max. tvättmängd (kg)
Ylle i korg	Torktumlar textilier av ylle eller med ylleandel. <b>Notera:</b> Torktumla alltid textilierna med yllekorg. → "Yllekorg", Sid. 30	separata plagg
Tidsprogram varmt	Torktumlar alla textiltyper utom ylle och siden. Avsett för tidigare tumlad eller lätt fuktig tvätt samt eftertorkning av flerlayers, tjockt tvättgods. <b>Notera:</b> Programmet är avsett för torktumling med yllekorg. → "Yllekorg", Sid. 30	3,0



## 10 Tillbehör

Använd originaltillbehör. Det är anpassade till enheten.

**Notera:** Vissa tillbehör finns i fler färger. Kontakta  
→ "Kundtjänst", Sid. 44.

	Användning	Beställningsnummer
Pelarmonteringsatts	Ställ upp maskinen plats- snålt på lämplig tvättma- skin med matchande bredd och djup från samma tillverkare.	WZ27410
Pelarmonteringsatts med utdragbar bänkski- va	Ställ upp maskinen plats- snålt på lämplig tvättma- skin med matchande bredd och djup från samma tillverkare. Den utdragbara bänkski- van gör det smidigare att lägga i och ta ur tvätt.	WZ27400
Yllekorg	Torkar eller vädrar ensta- ka ylletextilier, sportskor och gosedjur.	WZ20600
Y-koppling	Ansluter ytterligare en maskins avloppsslang till samma vattenlåsanslut- ning.	15000490
Maskinrengöringsmedel	Reservdel för intensiv maskinrengöring.	00311829
Stativ	Förhöjd maskinuppställ- ning som gör det smidi- gare att lägga i och ta ur tvätt.	WZDP20D

---

## 11 Tvättgods

### 11.1 Förbehandla tvätten

#### OBS!

Kvarglömda föremål i tvätten kan skada både tvätt och trumma.

- ▶ Töm plaggens alla fickor på föremål före användning.

#### Notera

Förbered tvätten, så skonar du maskin och textilier.

- Borsta ur sand och jord.
- Sortera tvätten efter färg och textilsort, följ tvättråden.
- Stäng blixtlås, kardborrstängningar, hyskor och hakar
- Ta bort gardinringar och blytyngder
- Skaka ur textilierna innan du lägger dem i trumman
- Centrifugera tvätten före torktumling
- Torka alltid ylletvättgods, sportskor och gosedyr i yllekorg  
→ "Yllekorg", Sid. 30

---

## 12 Användningsprincip

### 12.1 Slå på maskinen

**Krav:** Maskinen är rätt uppställd och ansluten.

→ "Uppställning och anslutning", Sid. 11

- ▶ Vrid programvredet till något av programmen.

**Notera:** Trumbelysningen slocknar automatiskt.

### 12.2 Ställa in programmet

1. Vrid programvredet till det program du vill ha.  
→ "Program", Sid. 23
2. Du kan anpassa programinställningarna om du vill.  
→ "Anpassa programinställningar", Sid. 26

### 12.3 Anpassa programinställningar

Du kan anpassa eller slå på och av inställningarna beroende på program och programstatus.

**Krav:** Programmet är inställt.

→ "Ställa in programmet", Sid. 26

- ▶ Anpassa programinställningarna.  
→ "Knappar", Sid. 20

**Notera:** Programinställningarna blir inte permanent sparade i programmet.

### 12.4 Lägga i tvätt

**Notera:** Överskrid inte programmets maxtvättmängd om du vill undvika skrynkling.

→ "Program", Sid. 23

#### Krav

- Tvätten är förbehandlad och sorterad.  
→ "Tvättgods", Sid. 26
- Trumman är tom.

1. Öppna luckan.
2. Lägg tvätten i trumman.
3. Stäng luckan.

Se till så att ingen tvätt är fastklämd i luckan.

### 12.5 Starta programmet

**Krav:** Programmet är inställt.

→ "Ställa in programmet", Sid. 26

- ▶ Tryck på ►  Start/Reload .

- ✓ Du får upp programtid eller färdig om-programtiden på displayen.
- ✓ Vid programslut får du upp följande på displayen: "End" .

**Notera:** Får du upp "Hot" , så kyler maskinen av tvätten.  
Slocknar "Hot" , så är tvätten avsväljad.

## 12.6 Lägga i tvätt

Du kan lägga i eller ta ur tvätt när som helst efter programstart.

### 1. Tryck på ► Start/Reload .

Avkylningen går igång automatiskt efter ca 30 sekunder och kyler tvätten med roterande trumma. Öppna luckan om du vill undvika eller avbryta avkylningen.  
→ "Display", Sid. 19

2. Öppna luckan.
3. Lägga i eller ta ur tvätt.
4. Stäng luckan.
5. Tryck på ► Start/Reload .

## 12.7 Avbryta programmet

1. Tryck på ► Start/Reload .
2. Öppna luckan.
3. Ta ur tvätten.  
→ "Ta ur tvätt", Sid. 27

## 12.8 Ta ur tvätt

1. Öppna luckan.
2. Ta ut tvätten ur trumman.

## 12.9 Slå av maskinen

- ▶ Vrid programvredet till ○ .

## 12.10 Luddfilter

Luddfiltret samlar upp tvättluddet vid torktumling. Luddfiltret skyddar maskinen mot ludd.

### Rengöra luddfiltret

Rengör luddfiltret när torkprogrammet är klart eller om du får upp en displayanvisning om det vid användning.

**Notera:** Rengör du inte maskinen enligt beskrivningen, så kan det påverka maskinens funktion.

### Krav

- Du får upp följande på displayen efter torktumling: "End"
  - eller så får du upp följande på displayen vid användning: 🌀 .
1. Öppna luckan.
  2. Ta bort luddet från luckan.

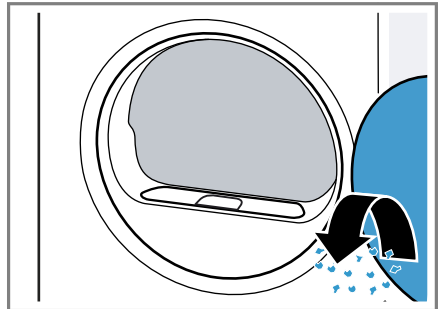

3. Ta bort det tvådelade luddfiltret.

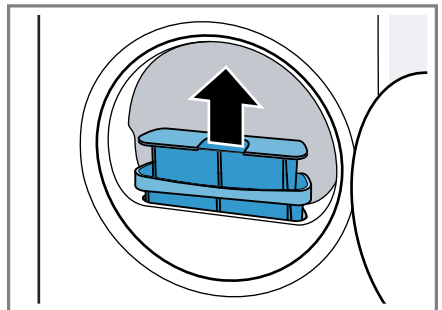

**sv** Användningsprincip

4. Ta bort luddet från fördjupningen.

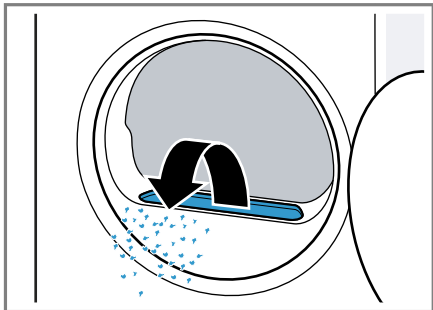

Se till så att inget ludd faller ned i luftkanalen.

5. Dela på det tvådelade luddfiltret.

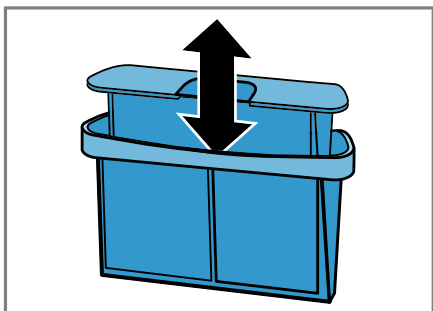

6. Öppna båda luddfiltren.

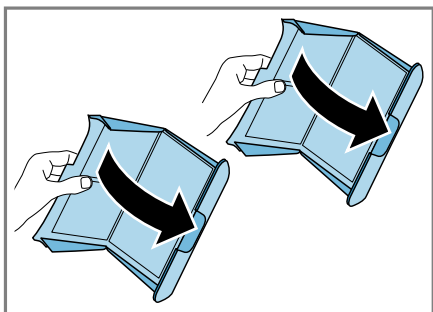

7. Ta bort luddet.

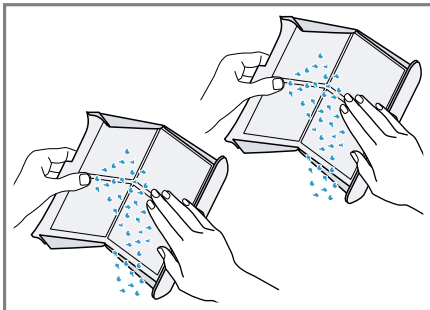

8. Rengör de båda luddfiltren ordentligt under rinnande varmvatten och torka av.

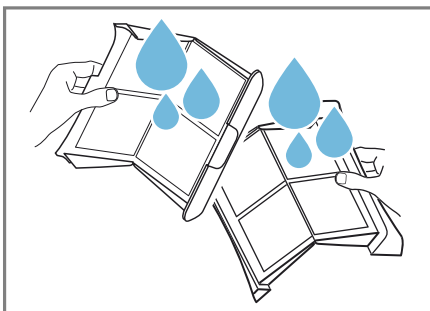

9. Stäng och sätt ihopp de båda luddfiltren.

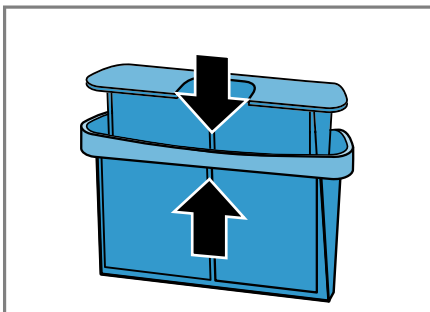

10. Sätt i det tvådelade luddfiltret.

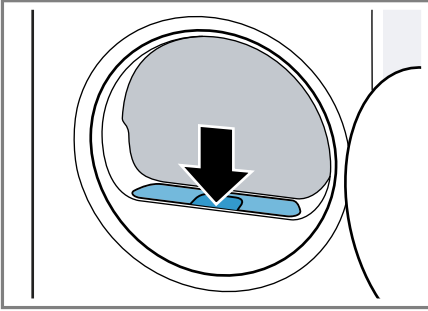

11. Stäng luckan.

## 12.11 Kondensattank

Det bildas kondensvatten vid torktumling som maskinen samlar upp i kondensattanken vid utleverans från fabriken.

**Notera:** Använd maskinen med den medföljande avloppsslangen.

→ "Anslut avloppsslangen", Sid. 12  
Använder du avloppsslang, så behöver du inte tömma kondensattanken hela tiden.

→ "Töm kondensattanken", Sid. 29

### Töm kondensattanken

Töm kondensattanken när torkprogrammet är klart eller om du får upp en displayanvisning om det vid användning.

#### Krav

- Du får upp följande på displayen efter torktumling: "End"
- eller så får du upp följande på displayen vid användning: 🌧️.

1. Dra ut kondensattanken vågrätt.

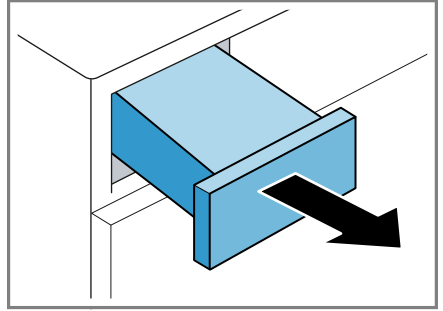

2. Töm kondensattanken.

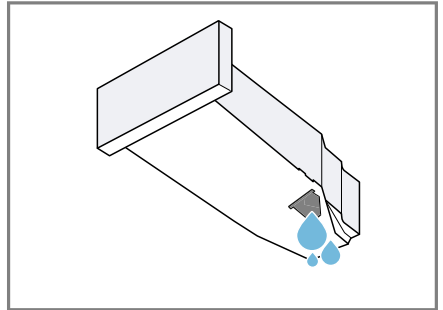

Kontrollera regelbundet filtret i kondensattanken → Sid. 37 och rengör ev. smutsigt filter.

Se till så att kondensattanken är isatt innan du använder maskinen.

→ "Sätta i kondensattanken", Sid. 30

## Sätta i kondensattanken

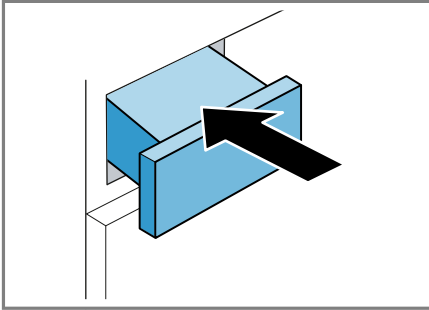

- ▶ Skjut in kondensattanken ända till anslaget.



## 13 Barnspärr



Säkra maskinen mot oavsiktlig användning av kontrollerna.

### 13.1 Slå på barnspärren

- ▶ Tryck på båda knapparna  **3s** i ca 3 sekunder.
- ✓ Displayen visar .
- ✓ Kontrollerna är spärrade.
- ✓ Barnspärren är på även om du slår av maskinen eller det blir strömavbrott.

### 13.2 Slå av barnspärren

**Krav:** Maskinen måste vara på för att slå av barnspärren.

- ▶ Tryck på båda knapparna  **3s** i ca 3 sekunder.
- ✓  slocknar på displayen.

## 14 Yllekorg

Använd yllekorgen för att skonsamt torktumla ömtåliga textilier, gosedjur och sportskor vilande.

**Notera:** Du kan beställa → "Tillbehör", Sid. 25 som tillval hos service.

### 14.1 Sätta i yllekorgen

1. Öppna luckan.  
Se till så att trumman är tom.
2. Sätt yllekorgens fötter i lucköppningshålen.

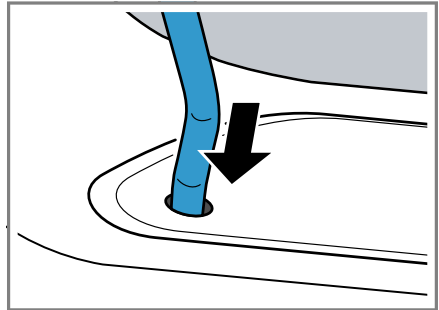

3. Sätt i yllekorgens flik framtill i övre haken.

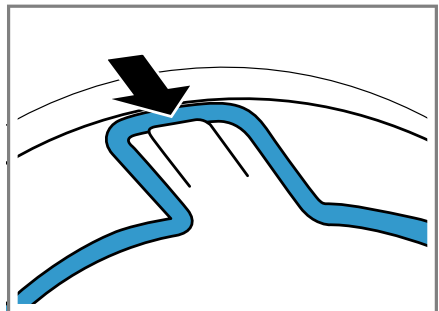

## 14.2 Slå på program med yllekorg

### OBS!

Kommer tvättgodset i yllekorgen i kontakt med den roterande trumman eller trumvalkarna, så kan tvättgodset ge sak- och maskinskador.

- ▶ Lägg tvättgodset i insatsen eller yllekorgen så att det inte får kontakt med trumman eller trumvalkarna.

**Krav:** Yllekorgen sitter i maskinen.  
→ "Sätta i yllekorgen", Sid. 30

1. Lägg i tvättgodset direkt eller med insatsen i yllekorgen.  
→ "Användningsexempel yllekorg", Sid. 31

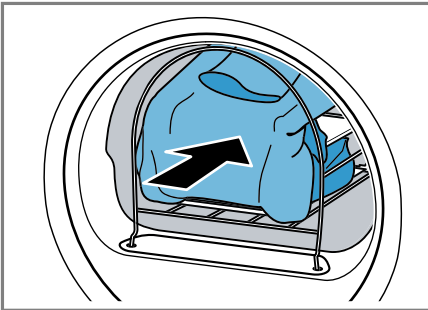

2. Stäng luckan.
3. Ställ in program avsett för torktumling med yllekorg.  
Följ programbeskrivningen.  
→ "Tidsprogram", Sid. 24
4. Anpassa programtiden, om det behövs.  
→ "Knappar", Sid. 21  
Följ rekommenderad programtid för tvättgodset i yllekorg:

Separata plagg	Programtid i timmar:minuter
----------------	-----------------------------

Tunn ylletröja	ca 1:20
Tjock ylletröja	ca 1:30 - 3:00

Separata plagg	Programtid i timmar:minuter
Kjol	ca 1:00 - 1:30
Byxa	ca 1:00 - 1:30
Handskar	ca 0:30
Sportskor	ca 1:30/med vädring max. 2:00 h

**Tips!** Förläng programtiden för tjoct och flerlagrigt tvättgods.

5. Slå på programmet → Sid. 26.
6. Ta bort yllekorgen efter programslutet.

## 14.3 Användningsexempel yllekorg

### OBS!

Kommer tvättgodset i yllekorgen i kontakt med den roterande trumman eller trumvalkarna, så kan tvättgodset ge sak- och maskinskador.

- ▶ Lägg tvättgodset i insatsen eller yllekorgen så att det inte får kontakt med trumman eller trumvalkarna.

Exempel	Användning
---------	------------

Byxor eller kjol	Lägg tvättgodset löst i insatsen.
------------------	-----------------------------------

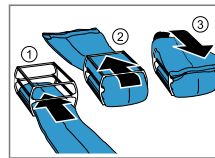

Tröja	<b>Notera:</b> Centrifugera tvättgodset före torktumling.
-------	---

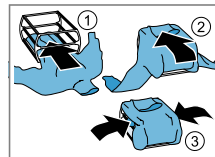

Exempel	Användning
Sportskor	<p data-bbox="314 156 519 209">Dra upp plösen på skorna.</p> <p data-bbox="314 213 519 293">Ta bort iläggssulor och hälkuddar.</p> <p data-bbox="314 298 519 408">Lägg en hoprullad handduk i yllekorgen för att få en sned yta.</p> <p data-bbox="314 413 519 493">Lägg skorna med hälen på handduken.</p> <p data-bbox="314 497 519 667"><b>Notera:</b> Använd inte insatsen. Torktumla inte skor av läder eller med läderdelar.</p>
Gosedjur	<p data-bbox="314 679 519 732">Lägg gosedjuret i yllekorgen.</p> <p data-bbox="314 737 519 935"><b>Notera:</b> Använd inte insatsen. Se till så att gosedjuren inte faller ur yllekorgen om de är flera eller små.</p>

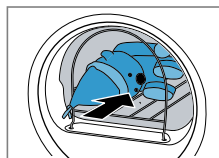
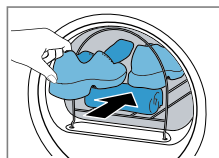



## 15 Grundinställningar

Du kan ställa in enhetens grundinställningar som du vill ha dem.

### 15.1 Översikt över grundinställningarna





Grundinställning	Programläge	Värde	Beskrivning
Slutsignal	2	0 (av) 1 (tyst) 2 (medel) 3 (hög) 4 (jätte- hög)	Ställ in volymen på ljudsignalen vid programslut.
Knappljud	3	0 (av) 1 (tyst) 2 (medel) 3 (hög) 4 (jätte- hög)	Ställ in volymen på ljudsignalen vid knappval.
Programräknare	5	42 <sup>1</sup>	Visar antalet startade program.
<sup>1</sup> Exempel			

## 15.2 Ändra grundinställningar

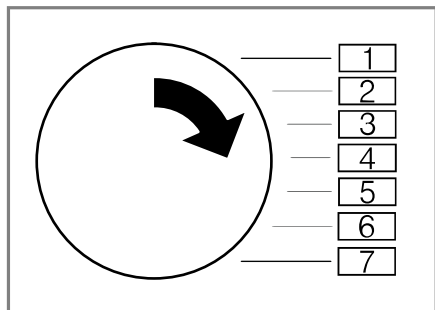
1. Vrid programvredet till läge 1.



2. Tryck på  **Iron Dry** och vrid samtidigt programvredet till läge 2.
- ✓ Du får upp aktuellt värde på displayen.
3. Vrid programvredet till det läge du vill ha.  
→ "Översikt över grundinställningarna", Sid. 33
4. Tryck på  **Ready In** för att ändra värde.
5. Slå av maskinen för att spara ändringen.

---

## 16 Maskinrengöring

Maskinen har rengöringsprogram för enkel och intensiv maskinskötsel.

### 16.1 Förbereda maskinrengöring

#### Förbereda maskinen för maskinrengöring

Förbered maskinen för maskinrengöring.

#### Krav

- Trumman är tom.
- Maskinen är av.

1. Rengör luddfiltret.  
→ "Rengöra luddfiltret", Sid. 27

2. Dra ut kondensattanken vågrätt och töm den.  
→ "Töm kondensattanken", Sid. 29

#### Förbereda kondensattanken för maskinrengöring

Förbered kondensattanken för maskinrengöring om du tappar av maskinkondensatet via avloppsslangen.

1. Ta bort pluggen i fördjupningen på ovansidan.

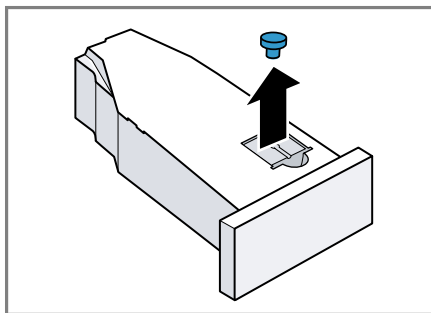

2. Sätt pluggen i fördjupningen på undersidan.

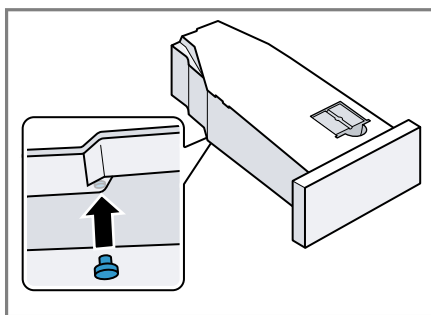

3. Rengör filtret i kondensattanken.

### 16.2 Få upp maskinrengöringen

**Krav:** Maskinrengöringen är förberedd.

→ "Förbereda maskinrengöring", Sid. 34

1. Ställ programmet i läge 1.

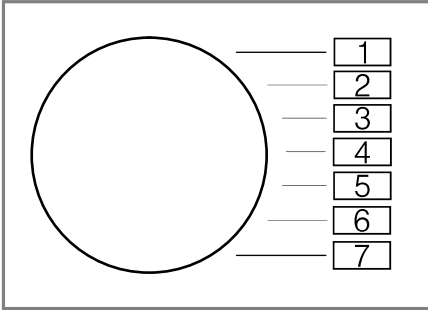

2. Tryck på och håll in  **Iron Dry** samtidigt som du ställer in programmet på läge 4.
  3. Släpp  **Iron Dry** .
- ✓ Du får upp "CP1" och programtiden växelvis på displayen.

## 16.3 Kör enkel maskinrengöring

Kör den enkla maskinrengöringen för att få bort lätta smutsavlagringar i maskinen.

### Anmärkningar

- Den enkla maskinrengöringen tar ca 1 timma.
- Maskinen påminner dig att köra en enkel maskinrengöring när du använt den ett tag. Du får upp anvisningen "CrE" på displayen före programstart och efter programslut. Du får upp anvisningen igen tills du kör den enkla maskinrengöringen.

### Krav

- Maskinrengöringen är förberedd.  
→ "*Förbereda maskinrengöring*", Sid. 34
  - Du har fått upp maskinrengöringen.  
→ "*Få upp maskinrengöringen*", Sid. 34
1. Fyll ca 1,5 l varmvatten i kondensattanken.

Håll den fyllda kondensattanken vågrätt, så att du inte spiller vätska.

2. Skjut in kondensattanken tills den snäpper fast.
  3. Tryck på  **Start/Reload** .
- ✓ Maskinrengöringen går igång och maskinen ger signal.
  - ✓ Du får upp "End" på displayen och maskinen ger signal när maskinrengöringen är klar.
4. Dra ut kondensattanken vågrätt och töm den.  
→ "*Töm kondensattanken*", Sid. 29
  5. Om du tappar av kondensattanken via avloppsslangen:
    - Ta bort pluggen på kondensattankens undersida.
    - Sätt i pluggen i fördjupningen på kondensattankens ovsida.
  6. Skjut in kondensattanken tills den snäpper fast.
  7. Slå av maskinen.  
→ "*Slå av maskinen*", Sid. 27

## 16.4 Köra intensivrengöring

Kör den intensiva maskinrengöringen för att få bort hårt sittande smutsavlagringar i maskinen samt lukt om den stått oanvänd mer än en månad.

### Anmärkningar

- Intensivrengöringen tar ca 4 timmar och får inte avbrytas.
- Intensivrengöring kräver maskinens originalrengöringsmedel.  
→ "*Tillbehör*", Sid. 25



### **VARNING!** **Risk för personskador!**

- Användning av piratreservdelar och -tillbehör är farligt.
- ▶ Använd bara tillverkarens originalreservdelar och -tillbehör.

## Slå på intensivrengöringen

### Krav

- Maskinrengöringen är förberedd.  
→ *"Förbereda maskinrengöring"*, Sid. 34
- Du har fått upp maskinrengöringen.  
→ *"Få upp maskinrengöringen"*, Sid. 34

1. Tryck på **+**.
- ✓ Du får upp "CP2" och programtiden växelvis på displayen.
2. **OBS!** Feldosering av skölj-, tvättmedel, tillsatser och rengöringsmedel kan påverka maskinens funktion.
- ▶ Följ tillverkarens doseringsrekommendationer.

Häll en flaska maskinrengöringsmedel och ca 1,5 l varmvatten i kondensattanken.

Håll den fyllda kondensattanken vågrätt, så att du inte spiller vätska.

3. Skjut in kondensattanken tills den snäpper fast.
4. Tryck på **▷||| Start/Reload**.
- ✓ Maskinrengöringen går igång och maskinen ger signal.
- ✓ Maskinen pausar rengöringen efter ca 3 timmar och återstående programtid kommer upp på displayen.
5. Dra ut kondensattanken vågrätt och töm den.
6. Fyll ca 1,5 l varmvatten i kondensattanken.
7. Vänd och töm försiktigt kondensattanken så att du kan skölja ur resterna av maskinrengöringsmedlet.

### Fortsätta intensivrengöringen

1. Fyll ca 1,5 l varmvatten i kondensattanken.

Håll den fyllda kondensattanken vågrätt, så att du inte spiller vätska.

2. Skjut in kondensattanken tills den snäpper fast.
3. Tryck på **▷||| Start/Reload**.
  - ✓ Maskinrengöringen fortsätter.
  - ✓ Du får upp "End" på displayen och maskinen ger signal när maskinrengöringen är klar.
4. Dra ut kondensattanken vågrätt och töm den.
5. Om du tappar av kondensattanken via avloppsslangen:
  - Ta bort pluggen på kondensattankens undersida.
  - Sätt i pluggen i fördjupningen på kondensattankens ovsida.
6. Skjut in kondensattanken tills den snäpper fast.
7. Slå av maskinen.  
→ *"Slå av maskinen"*, Sid. 27

---

## 17 Rengöring och skötsel

Du måste rengöra och sköta om maskinen noga för att den ska fungera.

### 17.1 Rengörings- och skötselstips

Torka bara av hölje och kontroller med fuktad trasa.	Maskindelarna hålls rena och hygieniska.
Ta bort tvättmedelsrester, stänk och andra rester direkt.	Det går lättare att få bort färska avlagringar.
Lämna luckan öppen efter användning.	Restvattnet torkar ur och maskinen luktar mindre.

## 17.2 Fuktighetsgivare

Maskinens fuktighetsgivare beräknar hur fuktig tvätten är under torktumlingen. Maskinen ändrar programautomatikens tid efter tvättens restfuktighet.

### Rengöra fuktighetsgivaren

Fuktighetsgivaren kan efter ett tag få restavlagringar av kalk, tvätt- och sköljmedel. Rengör fuktighetsgivaren regelbundet.

#### OBS!

Hårda och grova föremål kan skada fuktighetsgivaren.

- Använd inga hårda och grova föremål, skurmedel eller stålull vid rengöring.

**Notera:** Rengör du inte maskinen enligt beskrivningen, så kan det påverka maskinens funktion.

1. Öppna luckan.
2. Rengör fuktighetsgivaren med svamp.

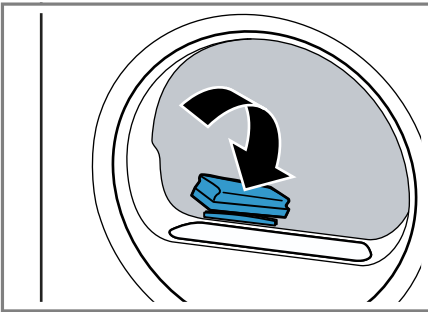

## 17.3 Filtret i kondensattanken

Tvättluddet hamnar i kondensvattnet vid torktumlingen. Filtret i kondensattanken skyddar maskinen mot ludd.

### Rengör filtret i kondensattanken.

Filtret rengörs automatiskt vid tömning av kondensattanken. Kontrollera regelbundet filtret och rengör ev. smutsigt filter.

1. Töm kondensattanken.  
→ "Töm kondensattanken", Sid. 29

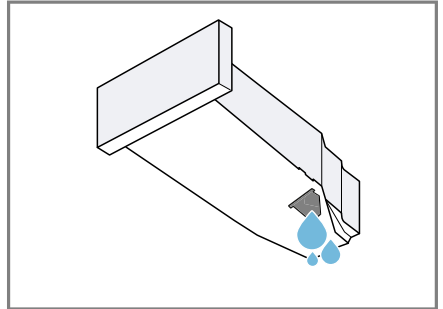

2. Ta bort filtret.

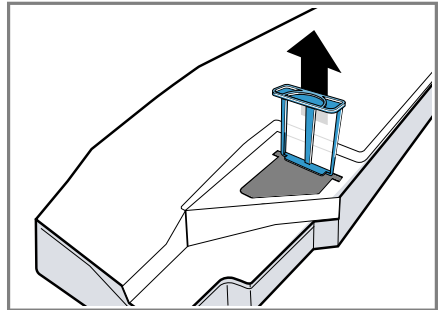

3. Spola av filtret under rinnande varmvatten eller maskindiska.

4. Skjut in filtret så långt det går.

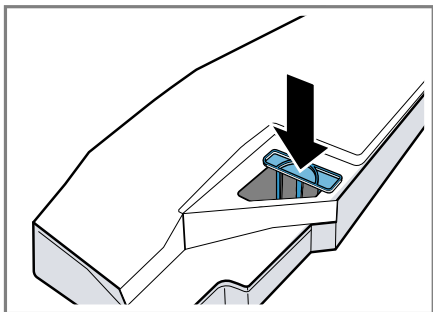

5. Sätt i kondensattanken.  
→ "Sätta i kondensattanken",  
Sid. 30

## 18 Avhjälpning av fel



Småfel på enheten kan du åtgärda själv. Använd informationen om felåtgärder innan du kontaktar service. Då slipper du onödiga kostnader.



### **VARNING!**

#### **Risk för elstötar!**



Felinstallationer är farliga.

- ▶ Det är bara specialutbildad personal som får reparera maskinen.
- ▶ Maskinen får bara repareras med originalreservdelar.
- ▶ Om apparatens nätanslutningsledning blir skadad måste den för att risker ska förhindras bytas av tillverkaren eller dennes kundtjänst eller av en person med likvärdiga kvalifikationer.

<b>Fel</b>	<b>Orsak och felsökning</b>
"Hot" och trumma snurrar.	Avkylning pågår. <b>1.</b> Inget fel. <b>2.</b> Byt inte program under avkylningen. <b>Notera:</b> Avkylningen tar upp till 10 minuter. Du kan fortfarande styra maskinen.
Brumljud	Kompressorn är på. ▶ Inget fel - normalt ljud vid användning.
Displayen slocknar och  <b>Start/Reload</b> blinkar.	Energisparläget är på. ▶ Tryck på någon av knapparna. ✓ Display lyser igen.
"CrE"	Maskinen rekommenderar enkel maskinrengöring när du använt den ett slag. ▶ Köra enkel maskinrengöring. → " <i>Maskinrengöring</i> ", Sid. 34
	Luddfiltret är smutsigt. ▶ → " <i>Rengöra luddfiltret</i> ", Sid. 27
Apparaten fungerar inte.	Kontakten sitter inte i. ▶ Anslut apparaten till elnätet. Säkringen har gått i proppskåpet. ▶ Kontrollera säkringen i säkringsboxen. Strömförsörjningen har fallit bort. ▶ Kontrollera om rumsbelysningen eller andra apparater i rummet fungerar.
Maskinen pausar, men trumman snurrar.	Avkylning pågår. ▶ Inget fel - kräver ingen åtgärd.

Fel	Orsak och felsökning
Tvätten blir skrynklig.	<p>För stor tvättmängd.</p> <ul style="list-style-type: none"> <li>▶ Överskrid inte max. tvättmängd i → "Program", Sid. 23.</li> </ul>
	<p>Tvätten ligger för länge i trumman efter torktumling.</p> <ol style="list-style-type: none"> <li>1. Ta ut tvätten ur trumman direkt efter torktumling.</li> <li>2. Bred ut tvättgodset så att de svalnar.</li> </ol>
	<p>Olämpligt program inställt för textiltypen.</p> <ul style="list-style-type: none"> <li>▶ Ställ in lämpligt program för textiltypen. → "Program", Sid. 23</li> </ul>
	<p>Strykfria textilier torktumlas för länge.</p> <ul style="list-style-type: none"> <li>▶ → "Ändra torkinställning", Sid. 22.</li> <li>▶ → "Anpassa torkinställningen", Sid. 22.</li> </ul>
	<p>Strykfritt är inte på.</p> <ul style="list-style-type: none"> <li>▶ Slå på strykfritt. → "Knappar", Sid. 21</li> </ul>
 och program avbryter.	<p>Kondensattanken är full.</p> <ol style="list-style-type: none"> <li>1. → "Töm kondensattanken", Sid. 29.</li> <li>2. → "Sätta i kondensattanken", Sid. 30.</li> <li>3. → "Starta programmet", Sid. 26.</li> </ol>
	<p>Avloppsslangen är veckad eller klämd.</p> <ol style="list-style-type: none"> <li>1. Se till så att avloppsslangen inte är veckad eller klämd.</li> <li>2. Dra avloppsslangen utan veck.</li> </ol>
	<p>Avloppsslangen är felansluten.</p> <ul style="list-style-type: none"> <li>▶ Se till så att avloppsslangen är ansluten ordentligt. → "Anslut avloppsslangen", Sid. 12</li> </ul>
	<p>Avloppsslangen är igensatt.</p> <ul style="list-style-type: none"> <li>▶ Skölj ur avloppsslangen med kranvatten.</li> </ul>
	<p>Filtret i kondensattanken är smutsigt.</p> <ul style="list-style-type: none"> <li>▶ → "Rengör filtret i kondensattanken.", Sid. 37.</li> </ul>
<p>Kondensvatten i kondensattanken trots att avloppsslangen är ansluten.</p>	<p>Det kan finnas kvar kondensvattenrester i kondensattanken.</p> <ul style="list-style-type: none"> <li>▶ Inget fel - kräver ingen åtgärd.</li> </ul> <p>Avloppsslangen är felansluten.</p> <ul style="list-style-type: none"> <li>▶ Se till så att avloppsslangen är ansluten ordentligt. → "Anslut avloppsslangen", Sid. 12</li> </ul>
<p>Programmet går inte i gång.</p>	<p>Barnspärren är aktiverad.</p> <ul style="list-style-type: none"> <li>▶ → "Slå av barnspärren", Sid. 30</li> </ul>
	<p>Du har inte tryckt på  <b>Start/Reload</b> .</p>



<b>Fel</b>	<b>Orsak och felsökning</b>
Programmet går inte igång.	<p>▶ Tryck på  <b>Start/Reload</b> .</p> <p>Inget program inställt.</p> <ol style="list-style-type: none"> <li>→ "<i>Ställa in programmet</i>", Sid. 26.</li> <li>→ "<i>Starta programmet</i>", Sid. 26.</li> </ol>
Maskinen ändrar programtiden under torkcykeln.	<p>Programkörningen optimeras elektroniskt. Det kan ändra programtiden.</p> <p>▶ Inget fel - kräver ingen åtgärd.</p>
Pumppljud.	<p>Kondensatpumpen är igång.</p> <p>▶ Inget fel - normalt ljud vid användning.</p>
Surrljud.	<p>Kompressorventilationen är på.</p> <p>▶ Inget fel - normalt ljud vid användning.</p>
Torktiden är för lång.	<p>Luddfiltret är smutsigt.</p> <p>▶ → "<i>Rengöra luddfiltret</i>", Sid. 27</p> <hr/> <p>Omgivningstemperaturen är högre än 30°C.</p> <p>▶ Se till så att omgivningstemperaturen ligger under 30°C.</p> <hr/> <p>Omgivningstemperaturen är lägre än 15°C.</p> <p>▶ Se till så att omgivningstemperaturen ligger över 15°C.</p> <hr/> <p>Otillräcklig luftcirkulation på maskinens uppställningsplats.</p> <p>▶ Vädra maskinens uppställningsplats.</p> <hr/> <p>Maskinens ventilationsöppning är blockerad.</p> <p>▶ Se till så att maskinens ventilationsöppning är fri.</p> <hr/> <p>Värmeväxlaren är smutsig.</p> <p>▶ Köra enkel maskinrengöring. → "<i>Maskinrengöring</i>", Sid. 34</p>
	<p>Den automatiska självrengöring sköljer ur maskinens värmeväxlare.</p> <ol style="list-style-type: none"> <li>Inget fel.</li> <li>Dra inte ut kondensattanken.</li> <li>Avbryt inte programmet.</li> </ol>
Det läcker vatten.	<p>Maskinen är inte rätt nivellerad.</p> <p>▶ → "<i>Nivellera maskinen</i>", Sid. 14</p> <hr/> <p>Avloppsslangen är felansluten.</p> <p>▶ Se till så att avloppsslangen är ansluten ordentligt. → "<i>Anslut avloppsslangen</i>", Sid. 12</p>

Fel	Orsak och felsökning
Tvätten är för fuktig.	Olämpligt program inställt för textiltypen. ▶ Ställ in ett tidsstyrt program för eftertorkning. → "Program", Sid. 23
	Strömförsörjningen har fallit bort. ▶ Kontrollera om rumsbelysningen eller andra apparater i rummet fungerar.
	För stor tvättmängd. ▶ Överskrid inte max. tvättmängd i → "Program", Sid. 23.
	Varm tvätt känns fuktigare vid programslutet än vad den egentligen är. <b>1.</b> Ta ut tvätten ur trumman direkt efter torktumling. <b>2.</b> Bred ut tvättgodset så att de svalnar.
	Olämplig torkinställning inställd. ▶ → "Ändra torkinställning", Sid. 22.
	Torkinställningen är inte anpassad. ▶ → "Anpassa torkinställningen", Sid. 22.
	För liten tvättmängd. ▶ Ställ in ett tidsstyrt program för eftertorkning. → "Program", Sid. 23
	Smutsig fuktighetsgivare. ▶ → "Rengöra fuktighetsgivaren", Sid. 37.
	Torkcykeln avbröts och kondensattanken är full. <b>1.</b> → "Töm kondensattanken", Sid. 29. <b>2.</b> → "Sätta i kondensattanken", Sid. 30. <b>3.</b> → "Starta programmet", Sid. 26.
Maskinen luktar illa.	Hårt sittande smuts i maskinen eller så har maskinen stått still mer än en månad. ▶ Kör intensivrengöring på maskinen. → "Maskinrengöring", Sid. 34

## 19 Transport, lagring och avfallshantering

### 19.1 Förbereda maskinen för transport

#### OBS!

Använder du maskinen direkt efter transport kan kylmedlet i maskinen ge maskinskador.

- ▶ Låt maskinen vila två timmar innan du använder den efter transporten.

**Tips!** Maskinen kan innehålla restvattnen som droppar ur vid transport. Transportera maskinen stående.

#### Krav

- Kondensattanken är tömd. Töm kondensattanken → *Sid. 29*
- Maskinen är på.
  - "Slå på maskinen", *Sid. 26*
- 1. Ställ in något program → *Sid. 26*.
- 2. Slå på programmet → *Sid. 26* och vänta 5 minuter.
- ✓ Kondensvattnet är urpumpat.
- 3. Slå av maskinen.
  - "Slå av maskinen", *Sid. 27*
- 4. Ta bort avloppsslangen från anslutningsstället.
  - "Avloppsanslutningar", *Sid. 14*
- 5. Säkra avloppsslangen på maskinen så att den inte lossnar oavsiktligt.
  - Se till så att avloppsslangen inte blir veckad.
- 6. Töm kondensattanken → *Sid. 29*.
- 7. Sätt i kondensattanken → *Sid. 30*.
- 8. Dra ur kontakten och gör maskinen strömlös.
- ✓ Maskinen är transportklar.

### 19.2 Omhändertagande av begagnade apparater

Genom en miljökompatibel avfallshantering kan värdefulla råmaterial återanvändas.



#### **WARNING!**

#### **Risk för hälsoskada!**

Barn kan bli instängda i enheten, vilket kan medföra livsfara.

- ▶ Ställ inte upp apparaten bakom en dörr som kan blockera eller hindra öppningen av apparatluckan.
- ▶ Dra ur kontakten till uttjänta maskiner, kapa sladden och slå sönder lucklåset så att luckan inte går att stänga.



#### **WARNING!**

#### **Brandrisk!**

Köldmediet R290 i apparaten är miljövänligt men brandfarligt och kan antändas om apparaten inte omhändertas fackmässigt.

- ▶ Omhänderta apparaten fackmässigt.
  - ▶ Skada inte rören i köldmediekretsen.
1. Ta ut nätanslutningsledningens stickkontakt.
  2. Klipp av nätanslutningsledningen.
  3. Omhänderta enheten miljövänligt.

Information om aktuell avfallshantering kan du få hos återförsäljare och kommun.



Denna enhet är märkt i enlighet med det europeiska direktivet 2012/19/EU om avfall som utgörs av eller innehåller elektroniska pro-

duktioner (waste electrical and electronic equipment - WEEE).

Direktivet anger ramarna för inom EU giltigt återtagande och korrekt återvinning av uttjänta enheter.

---

## 20 Kundtjänst

Funktionsrelevanta originalreservdelar enligt gällande ekodesignföreskriftning går att beställa från service minst 10 år efter lanseringen av maskinen inom EES.

**Notera:** Kundtjänstens åtgärder är kostnadsfria inom ramen för tillverkarens garantivillkor.

Utförligare information om garantitid och garantivillkor i ditt land finns hos service, återförsäljare eller på vår webbsajt.

När du kontaktar kundtjänsten behöver du ha apparatens produktnummer (E-nr.) och tillverkningsnummer (FD).

Kontaktuppgifterna till kundtjänsten finns i den medföljande kundtjänstföreskriftningen eller på vår webbplats.

### 20.1 Produktnummer (E-nr.) och tillverkningsnummer (FD)

Produktnumret (E-nr.) och tillverkningsnumret (FD) står på maskinens typskylt.

Allt efter modell finns typskylten:

- på luckans insida.
- på serviceluckans insida.
- på maskinens baksida.

Skriv upp dina apparatuppgifter och telefonnumret till kundtjänsten så att du snabbt kan hitta dem.















## 21 Förbrukningsvärden





Programmet  **Bomull Eco** (märkt med "pil") är avsett för normalvåt bomullstvätt och torktumlar tvätten effektivast i förhållande till effektivförbrukningen.

Energimärkningens deklarerade förbrukningsvärden för programmet avser tvättgods med 60% restfuktighet. De angivna värdena för andra program är riktvärden beräknade i enlighet med gällande standard EN61121.

De verkliga värdena kan avvika från de angivna värdena beroende på materialtyp, torkgodsets sammansättning, materialets restfuktighet, inställd torkgrad, tvättmängd, omgivningsförhållanden och vilka extrafunktioner som är på.

Den uppskattade program-/färdig om-tiden på maskinens display vid programval är baserad på maskinens centrifugeringsvarvtal 1000 v/min vid utleverans.

Program	Slutfuktighet (%)	Tvättmängd (kg)	Centrifugeringsvarvtal (v/min)	Utgångsfuktighet (%)	Programtid (h:min)	Effektförbrukning (kWh/cykel)
Bomull +  Cupboard Dry	-1,5	9,0	1400	50	3:16	1,54
Bomull +  Cupboard Dry	-1,5	4,5	1400	50	2:23	0,98
Bomull +  Cupboard Dry	-1,5	9,0	1000	60	3:38	1,78
Bomull +  Cupboard Dry	-1,5	4,5	1000	60	2:36	1,12
Bomull +  Cupboard Dry	-1,5	9,0	800	70	4:00	2,01
Bomull +  Cupboard Dry	-1,5	4,5	800	70	2:49	1,27
 Bomull Eco	0,0	9,0	1400	50	2:52	1,36
 Bomull Eco	0,0	4,5	1400	50	1:54	0,78
 Bomull Eco	0,0	9,0	1000	60	3:15	1,60
 Bomull Eco	0,0	4,5	1000	60	2:05	0,89
 Bomull Eco	0,0	9,0	800	70	3:38	1,84
 Bomull Eco	0,0	4,5	800	70	2:16	1,00
Bomull +  Iron Dry	12,0	9,0	1400	50	2:05	0,96
Bomull +  Iron Dry	12,0	4,5	1400	50	1:22	0,54
Bomull +  Iron Dry	12,0	9,0	1000	60	2:28	1,21

Program	Slutfuktighet (%)	Tvättmängd (kg)	Centrifugeringsvartal (v/min)	Utgångsfuktighet (%)	Programtid (h:min)	Effektförbrukning (kWh/cykel)
Bomull +  Iron Dry	12,0	4,5	1000	60	1:35	0,68
Bomull +  Iron Dry	12,0	9,0	800	70	2:51	1,45
Bomull +  Iron Dry	12,0	4,5	800	70	1:48	0,82
Syntet +  Cupboard Dry	2,0	3,5	800	40	1:08	0,42
Syntet +  Cupboard Dry	2,0	3,5	600	50	1:20	0,52

## 22 Tekniska data

Maskinhöjd	84,2 cm
Maskinbredd	59,8 cm
Maskindjup	61,3 cm
Enhetsdjup med stängd lucka	64,8 cm
Enhetsdjup med öppen lucka	109,6 cm
Vikt	56,4 kg
Maximal tvättmängd	9,0 kg
Spänning	220-240 V, 50 Hz
 Minsta installationsavsäkring	10 A
Märkeffekt	600 W
Effektförbrukning	<ul style="list-style-type: none"> <li>■ Av: 0,30 W</li> <li>■ Standbyläge: 0,30 W</li> </ul>
Omgivningstemperatur	<ul style="list-style-type: none"> <li>■ Min.: 5°C</li> <li>■ Max.: 35°C</li> </ul>
Sladdlängd	145 cm

Produkten innehåller ljuskällor i energieffektivitetsklass F. Ljuskällorna finns som reservdelar och det är bara behörig elektriker som får byta dem.

Mer information om din modell finns på Internet under <https://eprel.ec.europa.eu/><sup>1</sup>. Webbadressen länkar till den officiella EU-produkt databasen EPREL. Följ sedan anvisningarna för modellsökning. Modellbeteckningen framgår av tecknen före snedstrecket i produktnumret (E-Nr.) på typskylten. Du hittar även modellbeteckningen på energimärkningens första rad.

<sup>1</sup> Gäller bara för länder inom den europeiska ekonomiska sfären



SV Tillverkad av BSH Hausgeräte GmbH under varumärkeslicens från Siemens AG

**BSH Hausgeräte GmbH**

Carl-Wery-Straße 34

81739 München, GERMANY

[siemens-home.bsh-group.com](http://siemens-home.bsh-group.com)



**9001884559**

(030823)

sv