

SHARP

androidtv

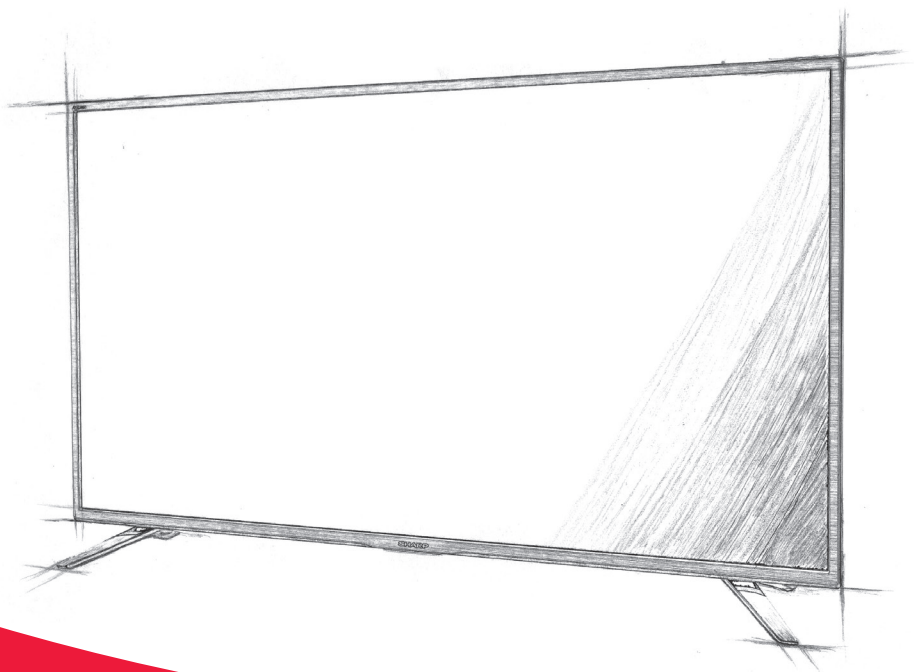

Bruksanvisning

Sharp Android TV

SV

Trademarks



The terms HDMI, HDMI High-Definition Multimedia Interface, and the HDMI Logo are trademarks or registered trademarks of HDMI Licensing Administrator, Inc.



The DVB logo is the registered trademark of the Digital Video Broadcasting - DVB - project.



Manufactured under license from Dolby Laboratories. Dolby, Dolby Audio, and the double-D symbol are trademarks of Dolby Laboratories Licensing Corporation.



For DTS patents, see <http://patents.dts.com>. Manufactured under license from DTS Licensing Limited. DTS, the Symbol, DTS and the Symbol together, Virtual:X, and the DTS Virtual:X logo are registered trademarks and/or trademarks of DTS, Inc. in the United States and/or other countries. © DTS, Inc. All Rights Reserved.



For DTS patents, see <http://patents.dts.com>. Manufactured under license from DTS Licensing Limited. DTS, the Symbol, DTS and the Symbol together, DTS-HD, and the DTS-HD logo are registered trademarks and/or trademarks of DTS, Inc. in the United States and/or other countries. © DTS, Inc. All Rights Reserved.



The Wi-Fi CERTIFIED Logo is a certification mark of the Wi-Fi Alliance.

androidtv





Google, Android, YouTube, Android TV and other marks are trademarks of Google LLC.





The Bluetooth® word mark and logos are registered trademarks owned by Bluetooth SIG, Inc.

Komma igång

Använda fjärrkontrollen

Många av TV:ns funktioner kan hanteras med hjälp av knapparna    och OK på fjärrkontrollen.

1. Använd knapparna    för att "fokusera" på önskat alternativ.
2. Tryck på OK-knappen för att välja det som för närvarande är i fokus.

För att återgå till föregående skärm

Tryck på BACK-knappen.

Skärmtangentbord

I skärmen finns en förinstallerad tangentbordsapp som aktiveras då text ska matas in av användaren, t.ex. för WiFi-lösenord eller webbplatsadresser i webbläsaren.

Navigera till skärmtangentbordet med pilknapparna på fjärrkontrollen och mata in valda tecken genom att trycka på OK.

Håll OK-knappen intryckt i 2 sekunder på den valda symbolen för att använda olika språkspecifika tecken (med accenter eller diakritiska tecken).

Google Assistent

Google Assistent låter dig använda röstkommandon för att snabbt kunna hitta och visa dina favoritprogram, få svar på frågor och ha kontroll över ditt hem.

Använda Google Assistent med röstkommandon

Fjärrkontroller med Google Assistent har en speciell Google Assistent-knapp och en inbyggd mikrofon.



1. Tryck på  -knappen. Lysdioden på fjärrkontrollen tänds.
2. Vänta på meddelandet från Google Assistent på skärmen och tala sedan i mikrofonen. Genom att tala i mikrofonen kan du söka olika slags innehåll och ha kontroll över smarta enheter som är anslutna i hemmet.

Beroende på vilken modell du har så kan taletempel visas på TV-skärmen.

Om du inte kan få åtkomst till Google Assistent

Säkerställ att fjärrkontrollen med  -knappen är parkopplad till TV:n genom att trycka på HOME-knappen och välja [Inställningar] — [Fjärrkontroller och tillbehör]

Använda Google Assistent med skärmtangentbord

1. Tryck på HOME-knappen och välj sedan  (Google Assistent-ikon) från Hem-menyn.
2. Välj ikonen .
3. Ange dina frågor eller kommandon via skärmtangentbordet.

OBS

Google Assistent erfordrar Internet-anslutning.

Google Assistent finns inte tillgänglig på vissa språk och i vissa länder.

Vilken typ av fjärrkontroll som medföljer till TV:n och om det finns fjärrkontroll med inbyggd mikrofon kan variera beroende på modell/region/land. För vissa modeller/regioner/länder finns en fjärrkontroll som tillval.

Installera appar från Google Play-butiken

Du kan installera appar från Google Play-butiken i TV:n, precis som med smarttelefoner och pekplattor.

OBS

Det går bara att installera appar som är kompatibla med TV:n. De kan skilja sig från apparna i smarttelefoner/pekplattor.

En Internet-anslutning och ett Google-konto erfordras för att installera appar från Google Play-butiken.

TIPS

Om du inte har något Google-konto eller vill skapa ett delat konto så kan du skapa ett nytt konto genom att gå till följande webbplats.

<https://accounts.google.com/signup>

Webbplatsen ovan kan variera beroende på region/land. Den kan också ändras utan föregående meddelande. För ytterligare information, se Google-hemsidan.

Vi rekommenderar att du skapar ett Google-konto på en dator eller mobilenhet.

1. Tryck på HOME-knappen, välj  (app-ikonen) från Hem-menyn, och välj Google Play Store från app-listan. Om den medföljande fjärrkontrollen har en APPS-knapp så kan du trycka på APPS-knappen för att visa app-listan.
2. Välj en app att installera.

Efter nedladdning blir appen automatiskt installerad och tillagd. Du kan starta den med dess ikon, som visas i listan med installerade appar.

Om betalappar

Det finns gratisappar och betalappar i Google Play-butiken. För att köpa en betalapp erfordras en Google Play-presentkortskod eller kreditkortsinformation. Du kan köpa ett Google Play-presentkort från olika återförsäljare.

För att ta bort en app

1. Tryck på HOME-knappen, välj  (app-ikonen) från Hem-menyn, välj Google Play Store från app-listan, och välj Mina appar. Om den medföljande fjärrkontrollen har en APPS-knapp så kan du trycka på APPS-knappen för att visa app-listan.
2. Välj en app som ska tas bort, och avinstallera sedan appen.

Alternativ metod

1. Tryck på HOME-knappen, välj  (app-ikonen) från Hem-menyn, och tryck sedan på OK för att öppna app-listan. Om den medföljande fjärrkontrollen har en APPS-knapp så kan du trycka på APPS-knappen för att visa app-listan.
2. Välj en app som ska raderas, tryck in OK-knappen och håll den intryckt tills en snabbmeny visas.
3. Välj alternativet [Avinstallera] och bekräfta med OK.

OBS

TV:ns interna lagringsutrymme är begränsat. När lagringsutrymmet är fullt går det inte att installera fler appar. För att kontrollera hur mycket ledigt utrymme det finns, gå till [Inställningar] — [Enhetsinställningar] — [Lagring]. Om det interna lagringsutrymmet är fullt och du vill installera ytterligare appar så måste du ta bort ett antal redan installerade appar eller flytta appar till USB-minne eller SD-kort. Se kapitlet "Flytta appar till USB-minne eller SD-kort".

Flytta appar till USB-minne eller SD-kort

Du kan flytta nedladdade appar till ett USB-minne eller SD-kort för att öka det tillgängliga utrymmet i TV:n.

OBS

Då du formaterar ett USB-minne/SD-kort raderas alla data som sparats i enheten. Säkerhetskopiera dina viktiga data före formatering.

Genom denna procedur formateras USB-minnet/SD-kortet för exklusiv användning med TV:n. Därför kan du eventuellt inte använda USB-minnet/SD-kortet med en dator etc.

Vissa appar kan inte flyttas till ett USB-minne/SD-kort.

1. Sätt i ett SD-kort eller USB-minne i TV:n.
2. Tryck på HOME-knappen, välj [Inställningar] — [Enhetsinställningar] — [Lagring] — önskat USB-minne eller SD-kort.
3. Formatera den valda minnesenheten som en intern lagringsenhet.
4. När formateringen är klar, tryck på HOME-knappen och välj sedan [Inställningar] — [Appar].
5. Välj appen som du vill flytta till USB-minnet eller SD-kortet.
6. Välj USB-minnet/SD-kortet från lagringsresurserna som används. Appen flyttas till USB-minnet/SD-kortet.

TIPS

Upprepa steg 4 till 6 för att flytta ytterligare appar till USB-minnesenheten.

Ta bort en USB-minnesenhet

- Tryck på HOME-knappen, välj [Inställningar] — [Enhetsinställningar] — [Lagring] — önskad USB-minnesenhet, och välj sedan alternativet för att ta bort den.

OBS

USB-minnesenheten används enbart för att spara appar. För användning av USB-minnesenheten i andra syften måste den formateras på nytt.

Om du tar bort en app i USB-minnesenheten med en dator kommer du inte att kunna starta den från TV:n.

Om du tar bort en USB-minnesenhet från TV:n kommer du inte att kunna använda appar som flyttats till USB-minnesenheten.

Du kan inte specificera en USB-minnesenhet som installationsplats för en app. Installera först appen på TV:n som vanligt, och flytta den sedan till USB-minnesenheten.

Beroende på TV-modell är din apparat försedd med antingen SD-kortplats eller Micro SD-kortplats. Se till att använda rätt typ av SD-kort, motsvarande den tillgängliga kortplatsen.

Visning av Internet-media

Du kan använda videostreamingstjänster som t.ex. YouTube och Netflix för att titta på Internet-innehåll. De tillgängliga tjänsterna kan variera beroende på land och region. Du kan starta dessa tjänster genom att välja dem i Hem-menyen.

OBS

En Internet-anslutning erfordras för att titta på Internet-innehåll.

Använda säkra appar och videostreamingstjänster (Säkerhet och restriktioner)

Du kan säkerställa säker användning av TV:n genom att konfigurera installationsrestriktioner för appar som laddas ner från okända källor, eller åldersrestriktioner för olika program och videor.

- Tryck på HOME-knappen, välj sedan [Inställningar] — sedan alternativt som t.ex. [Appar] — [Säkerhet och begränsningar] eller [Kanal] — [Föräldrakontroller].

OBS

Om du ändrar inställningarna för [Säkerhet och begränsningar] blir din enhet och personliga data mer känsliga för attacker från okända appar från andra källor än Play Store[®]. Du samtycker till att du är ensam ansvarig för eventuella skador på din enhet eller dataförluster som kan uppstå genom användning av dessa appar.

TIPS

Andra separata restriktioner kan finnas beroende på appen. För mer information, se appens Hjälp.

Hem-meny

Skärmen som visas när du trycker på HOME-knappen på fjärrkontrollen kallas Hem-menyen. Från Hem-menyen kan du söka efter innehåll och välja bland rekommenderat innehåll, appar och inställningar.

Sökning, Meddelanden, Ingångar och Inställningar (A)

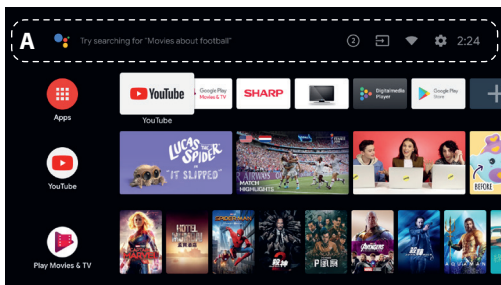

(Google Assistant): Använd den speciella Google Assistant-knappen på fjärrkontrollen eller tangentbordet som visas på TV-skärmen

för att mata in nyckelord och söka efter olika slags innehåll.

② (Meddelanden): Visas om det finns meddelanden t.ex. i samband med anslutningsproblem eller programvaruuppdateringar. Siffran indikerar antalet meddelanden.

➡ (Ingångar): Ställer om ingångsenheten ansluten till TV:n.

📶 (Nätverk): Konfigurera nätverk och Internet.

⚙️ (Inställningar): Konfigurera olika TV-relaterade inställningar.

Appar (B)

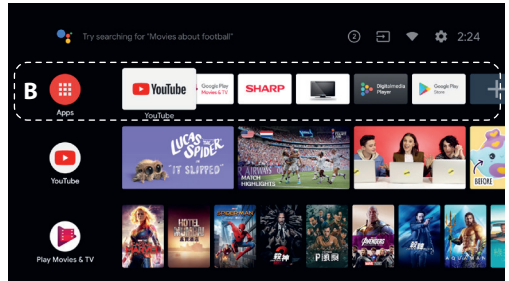

Visa dina favoritappar.

Om du väljer [Appar] visas en lista med installerade appar.

Välj [Lägg till app i favoriter] för att lägga till en app bland favoriterna. Genom att välja en tillagd app och hålla knappen på fjärrkontrollen intryckt kan du ändra sorteringsordningen eller ta bort en favorit.

Genom att välja en Live-TV-app kan du titta på TV-utsändningar eller en ingångskälla.

Spela upp härnäst (C)

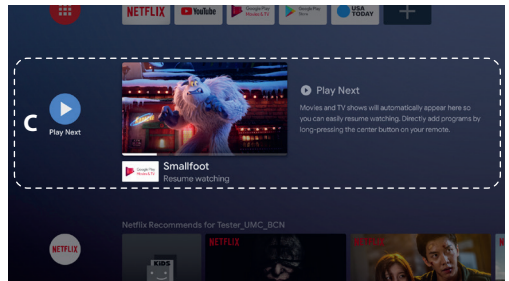

Visar vad du kan se härnäst beroende på innehåll.

Kanaler (D)

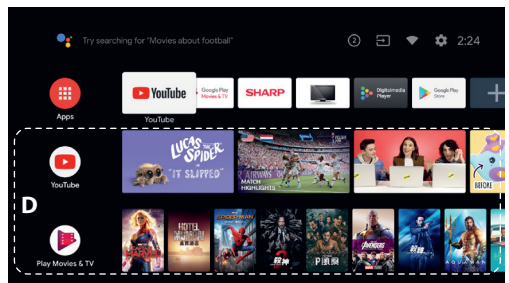

Raderna under Appar (B) kallas "Kanaler". Här kan du titta på rekommenderat innehåll från videostreamingstjänster.

TIPS

Du kan addera innehåll till Spela upp härnäst genom att välja innehåll på någon kanal och hålla OK-knappen på fjärrkontrollen intryckt.

I Hem-menyen kan du ändra ordningen på raderna under "Spela upp härnäst"

(C)*. Använd \blacktriangleleft / \blacktriangleright -knapparna för att flytta fokus till den runda ikonen för raden du vill flytta, och tryck på \blacktriangleleft (eller \blacktriangleright beroende på TV:ns visningspråk) för att kunna flytta raden uppåt eller nedåt med \blacktriangleleft / \blacktriangleright -knapparna.

Anpassa kanaler (E)

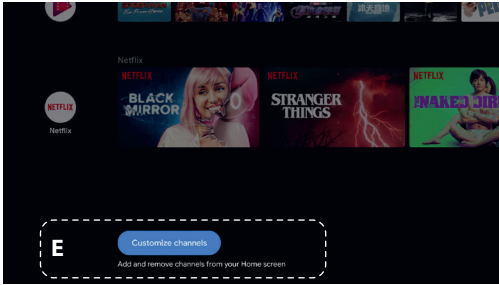

[Anpassa kanaler] används för att visa eller dölja valda kanaler.

Välja enheter som är anslutna till TV:n

För att använda enheter som är anslutna till TV:n, t.ex. en Blu-ray/DVD-spelare, eller för att titta på TV-program efter användning av dessa enheter, måste du ställa om ingången.

1. Tryck på SOURCE-knappen upprepade gånger för att välja den anslutna enheten.

TIPS

Du kan ställa om till TV-utsändning genom att bara trycka på TV-knappen på fjärrkontrollen.

Ställa om från Hem-meny

1. Tryck på HOME-knappen, och välj sedan ingångskälla från [Indatakällor].

Hjälpedelsfunktioner

Denna TV har hjälpedelsfunktioner i [Tillgänglighet], t.ex. en text till tal-funktion för text på skärmen och zoomfunktion för att göra det lättare att läsa text och undertexter.

Tryck på HOME-knappen och välj sedan [Inställningar] — [Enhetsinställningar] — [Tillgänglighet] för att konfigurera assistansfunktionerna.

[Tillgänglighet] har en genvägsfunktion och kan slås på eller av genom att knapparna BACK och \blacktriangledown på fjärrkontrollen hålls intryckta i 3 sekunder.

Använda TV:n med andra enheter

Uppspelning av innehåll lagrat på en USB-enhet

Anslutning av en USB-enhet

Anslut en USB-lagringsenhet i TV:ns USB-port för åtkomst till foton, musik och videofiler som finns lagrade på enheten.

(A) USB-lagringsenhet

Åtkomst till foton/musik/filmer på en USB-enhet

Via TV-skärmen har du åtkomst till foton/musik/filmer som finns lagrade på USB-enheter.

1. Om USB-enheten som är ansluten till TV:n har en strömbrytare, slå på den.
2. Tryck på HOME-knappen och välj  (Apps-ikonen) från Home-meny och välj [DigitalMediaPlayer] från app-listan. Om den medföljande fjärrkontrollen har en APPS-knapp så kan du trycka på APPS-knappen för att visa app-listan.
3. Bläddra i listan med mapper och filer och välj önskad fil. Uppspelning startar.

OBS

Beroende på bildformat, filstorlek och antalet filer i en mapp kan det ta tid att visa vissa bilder eller mapper.

Visning via USB-enheten kan ta en viss tid därför att TV:n läser från USB-enheten varje gång USB-enheten ansluts.

Stäng inte av TV:n eller USB-enheten och koppla inte bort USB-kabeln när du får åtkomst till USB-enheten. I annat fall kan data som lagras på USB-enheten skadas.

Beroende på filen kan innehållet eventuellt inte återges, även vid användning av format som stöds.

Information om USB-enheter som används för lagring av foton och musik

- USB-portarna på TV:n stöder filsystemen FAT32 och NTFS.
- Om din digitala stillbildskamera inte fungerar med din TV, prova med följande:
 - Ställ kamerans USB-anslutningsinställningar på "Masslagring".
 - Kopiera filerna från kameran till ett USB-minne och anslut sedan minnet till TV:n.
- Vissa foton och filmer kan förstöras, vilket resulterar i låg bildkvalitet. Beroende på storlek och bildförhållande visas bilderna eventuellt inte i helskärmsläge.
- Beroende på filen eller inställningarna kan det ta lång tid att visa ett foto.

Ansluta externa enheter

Använd en anslutningsmetod enligt nedan med utgångspunkt från kontakterna på din TV.

OBS

Tillgängliga kontakter beror på modell/region/land.

HDMI-anslutning

För optimal bildkvalitet rekommenderar vi att ansluta enheten till TV:n med en HDMI-kabel. Om enheten har ett HDMI-uttag, anslut den med en HDMI-kabel.

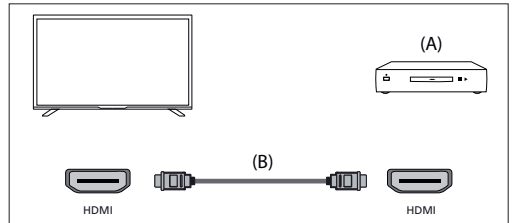

(A) Extern enhet

(B) HDMI-kabel (medföljer ej)*

*Se till att använda en godkänd HIGH SPEED HDMI-kabel med HDMI-logotypen.

Komponentvideanslutning

Om din externa enhetspelare har komponentvideouttag, anslut dem till TV:n med en komponentvideokabel och en ljudkabel.

Alternativ 1:

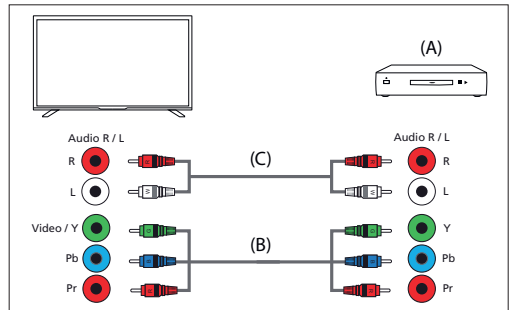

(A) Extern enhet

(B) Komponentvideokabel (medföljer ej)

(C) Audiokabel (medföljer ej)

Alternativ 2:

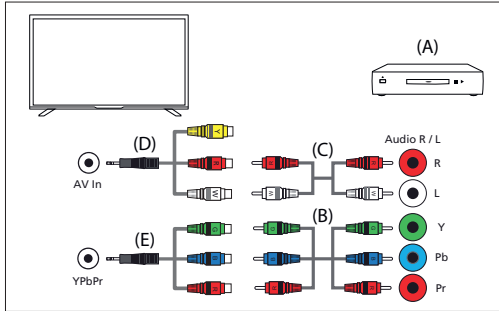

- (A) Extern enhet
 (B) Komponentvideokabel (medföljer ej)
 (C) Audiokabel (medföljer ej)
 (D) Komposit video-/ljudadapterkabel (medföljer ej)
 (E) Kabel för komponentvideoadapter (medföljer ej)

Kompositanslutning

Om din externa enhet har komposituttag, anslut dem med en komposit video-/ljudkabel.

Alternativ 1:

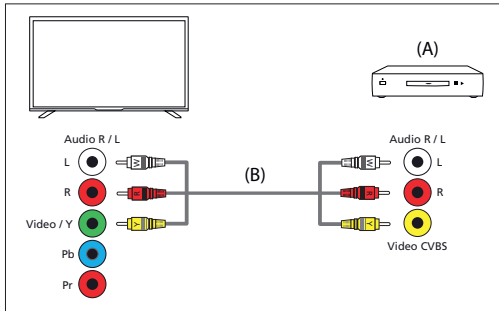

- (A) Extern enhet
 (B) Kompositvideo-/audiokabel (medföljer ej)
 Alternativ 2:

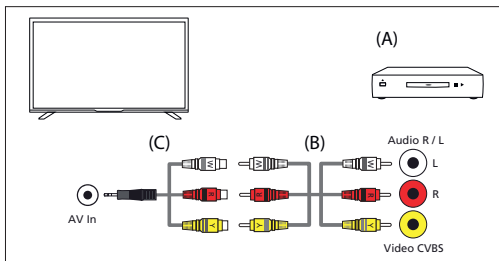

- (A) Extern enhet
 (B) Kompositvideo-/audiokabel (medföljer ej)
 (C) Komposit video-/ljudadapterkabel (medföljer ej)

Njut av innehåll från din mobila enhet på TV:n med Chromecast inbyggt

Chromecast är integrerat och låter dig trådlöst sända innehåll från webbplatser och appar till TV:n direkt från din dator eller mobilenhet.

1. Anslut en mobilenhet, t.ex. en smarttelefon eller pekplatta, till samma hemnätverk som TV:n är ansluten till.

2. Starta en app som stöder Chromecast på mobilenheten.
3. Välj -ikonen i appen.
4. Mobilenshetens skärmbild visas på TV:n.

OBS

En Internet-anslutning erfordras för användning av integrerat Chromecast.

Audioutmatning från ett audiosystem

Du kan ansluta audiosystem, t.ex. AV-mottagare eller soundbars, till TV:n. Välj en anslutningsmetod nedan i enlighet med specifikationerna för audiosystemet du vill ansluta.

- Anslutning med HDMI-kabel (för detaljer, läs "Anslutning med HDMI-kabel" nedan.)
- Anslutning med digital optokabel
- Anslutning med audiokabel

För anslutningsmetoder, se Anslutning av ett audiosystem.

OBS

Se bruksanvisningen för enheten som ska anslutas.

Anslutning med HDMI-kabel

Denna enhet har stöd för ARC (Audio Return Channel). Du kan använda en HDMI-kabel för audioutmatning från audiosystem med stöd för ARC.

För anslutningsmetoder, se Anslutning av ett audiosystem.

OBS

Placeringen av HDMI-kontakter med stöd för ARC kan variera beroende på modell.

Anslutning av ett audiosystem

Se illustrationerna nedan för anslutning av ett audiosystem som t.ex. en AV-mottagare eller soundbar.

HDMI-anslutning (med stöd för ARC)

1. Anslut TV:n och audiosystemet med en HDMI-kabel. Anslut till TV:ns HDMI-ingångskontakt med texten "ARC".

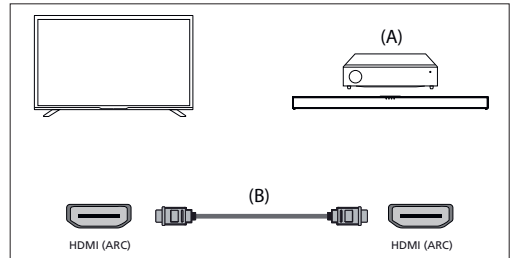

- (A) AV-mottagare eller soundbar
 (B) HDMI-kabel (medföljer ej)

*Vi rekommenderar godkända Premium High Speed HDMI-kablar med HDMI-logotypen.

OBS

HDMI CEC måste vara aktiverat på din TV för att denna anslutning ska fungera. För att aktivera, tryck på HOME-knappen, och välj sedan [Inställningar] — [Enhetsinställningar] — [Indatakällor] och aktivera alternativet [HDMI-styrning].

Digital optokabelanslutning

Anslut TV:n och audiosystemet med en digital optokabel. Anslut till audiosystemets digitala optiska ingångskontakt.

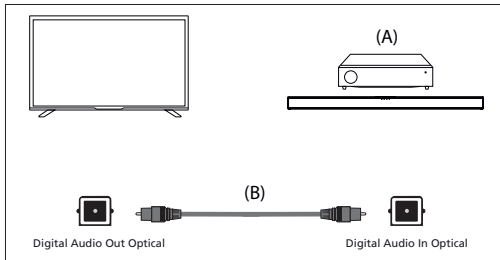

- (A) AV-mottagare eller soundbar
(B) Optisk audiokabel (medföljer ej)

Audiokabelanslutning

Anslut TV:n och audiosystemet med en analog stereo till RCA-audiokabel.
Anslut till audiosystemets audio-ingångskontakt.

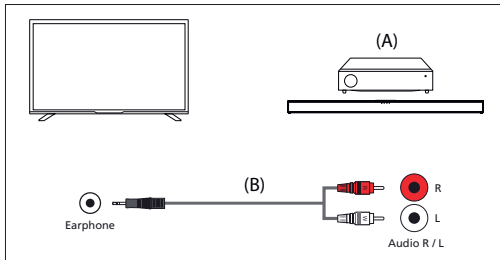

- (A) AV-mottagare eller soundbar
(B) Audiokabel (medföljer ej)

Justering av ett audiosystem

Efter anslutning av ett audiosystem till TV:n, justera TV:ns audioutmatning från audiosystemet.

Justering av ett audiosystem anslutet med en HDMI-kabel eller digital optokabel

1. Efter anslutning av TV:n till audiosystemet, tryck på MENU-knappen och välj sedan [Högtalare] — [Extern ljudsystem].
2. Slå på det anslutna audiosystemet och justera sedan volymen.

Om du ansluter en HDMI CEC-kompatibel enhet med HDMI-anslutning kan du enkelt hantera den med TV:ns fjärrkontroll.

OBS

Du behöver konfigurera [Digital utdatakälla]-inställningarna i överensstämmelse med ditt audiosystem.

Tryck på [HOME-knappen, och välj sedan [Inställningar] — [Enhetsinställningar] — [Ljud] — [Digital utdatakälla].

Om audiosystemet inte är kompatibelt med Dolby Digital eller DTS, ställ in [Inställningar] — [Enhetsinställningar] — [Ljud] — [Digital utdatakälla] på [PCM].

Justering av ett audiosystem anslutet med en audiokabel

Slå på det anslutna audiosystemet och justera sedan volymen.

Bluetooth-enheter

Bluetooth-funktionen kan användas för att parkoppla TV:n med olika typer av utrustning. Du kan parkoppla audioutrustning som t.ex. Bluetooth-kompatibla soundbars, högtalare eller hörlurar. Inmatningsenheter som stöds är Bluetooth-kompatibla fjärrkontroller, spelkonsoler, datormöss etc.

För att parkoppla TV:n med en Bluetooth-enhet

1. Slå på Bluetooth-enheten och ställ den i parkopplingsläge. För att ställa din Bluetooth-enhet i parkopplingsläge, se bruksanvisningen för enheten.
2. Tryck på HOME-knappen, och välj sedan [Inställningar] — [Fjärrkontroller och tillbehör] — [Lägg till tillbehör] för att ställa TV:n i

parkopplingsläge.

En lista med tillgängliga Bluetooth-enheter visas.

3. Välj önskad enhet från listan och följ sedan anvisningarna på skärmen. Om du uppmanas att ange ett lösenord, se bruksanvisningen för enheten.
Efter slutförd parkoppling ansluter enheten till TV:n.

HDMI CEC-kompatibla enheter

Om en HDMI CEC-kompatibel enhet (t.ex. Blu-ray-spelare, AV-mottagare) ansluts med en HDMI-kabel kan du hantera enheten med TV:ns fjärrkontroll.

Tillgängliga funktioner till kompatibla enheter

Blu-ray/DVD-spelare

- Slår automatiskt på TV:n och ställer om ingången till den anslutna Blu-ray/DVD-spelaren när Blu-ray/DVD-spelaren börjar spela.
- Stänger automatiskt av den anslutna Blu-ray/DVD-spelaren när du stänger av TV:n.
- Styr menyfunktionerna (▲/▼/◀/▶-knapparna), uppspelning (t.ex. ▶-knappen), samt kanalval för den anslutna Blu-ray/DVD-spelaren genom TV:ns fjärrkontroll.

AV-mottagare

- Slår automatiskt på den anslutna AV-mottagaren och ställer om ljudutmatningen från TV-högtalaren till audiosystemet när du slår på TV:n. Denna funktion är bara tillgänglig om du tidigare har använt AV-mottagaren för utmatning av TV-ljudet.
- Ställer automatiskt om ljudutmatningen till AV-mottagaren genom att slå på AV-mottagaren när TV:n slås på.
- Stänger automatiskt av den anslutna AV-mottagaren när du stänger av TV:n.
- Justerar volymen (VOL +/- -knapparna) och dämpar ljudet (🔊-knappen) för den anslutna AV-mottagaren genom TV:ns fjärrkontroll.

Videokamera

- Slår automatiskt på TV:n och ställer om inmatningen till den anslutna videokameran när kameran slås på.
- Stänger automatiskt av den anslutna videokameran när du stänger av TV:n.
- Styr menyfunktionerna (▲/▼/◀/▶-knapparna), uppspelning (t.ex. ▶-knappen) för den anslutna videokameran genom TV:ns fjärrkontroll.

OBS

Inte alla enheter med HDMI-ingång/-utgång är HDMI CEC-kompatibla. För information om CEC-kompatibilitet, se bruksanvisningen för enheten.

Justering av HDMI CEC-inställningar

1. Slå på den anslutna enheten.
2. För att aktivera [HDMI-styrning], tryck på HOME-knappen, och välj sedan [Inställningar] — [Enhetsinställningar] — [Indatakällor]
3. Aktivera HDMI-kontroll på den anslutna enheten.

Tillgängliga alternativ

[Stänga av enheten automatiskt]

I avaktiverat läge stängs inte den anslutna enheten av automatiskt när TV:n stängs av.

[Slå på tv:n automatiskt]

I avaktiverat läge slås inte TV:n på automatiskt när den anslutna enheten slås på.

[Lista över CEC-enheter]

Visar HDMI CEC-enhetslistan.

Se på TV-program

Se på TV

För att se på TV-program via antenn, kabel eller satellit:

1. Tryck på HOME-knappen, välj  (app-ikonen) från Hem-menyn och välj Live-TV från app-listan.

Alternativ metod:

1. Tryck på SOURCE-knappen och välj TV.

Kanallista - Sändning

Du kan snabbt hitta dina favoritprogram i kanallistan.

1. Tryck på OK-knappen för att visa kanallistan.
2. Välj ett program att titta på.
3. Tryck på OK-knappen för att titta på programmet.

Ytterligare alternativ i kanallistan:

- Tryck på den GULÄ knappen för olika alternativ för att sortera eller filtrera kanaler och sök kanaler efter nummer eller namn.
- Tryck på den BLÅ knappen för att öppna Favorit-listan

Favoritlista

För att lägga till TV-kanalen i Favoritlistan:

1. Tryck på MENU-knappen och tryck sedan på pekaren .
2. Välj [Lägg till i Mina favoriter] och tryck OK.
3. Kanalen du för närvarande tittar på lägs till i Favoritlistan.

Använda programguiden

Programguiden är tillgänglig i Live-TV-läge. Den ger information om kommande program. Du kan se start- och sluttiden för alla program och på alla kanaler under de närmaste 7 dagarna.

Tryck på GUIDE-knappen. En 7-dagars programguide visas.

- Tryck på den RÖDA/GRÖNA knappen för att visa föregående/nästa dags programlista.
- Tryck på den BLÅ knappen för att öppna [Typfilter]. I [Typfilter] kan du välja olika programkategorier som du är intresserad av (exempelvis nyheter, sport etc.). Välj önskade kategorier med markören och tryck på OK-knappen för att bekräfta valet. Tryck en gång till på den BLÅ knappen för att lämna typfilter-skärmen. Program som tillhör kategorier du valt är nu markerade i programguiden.
- Tryck på EXIT-knappen för att lämna programguiden.

Redigera kanallistan

För att modifiera din lista med kanaler:

1. Tryck på SOURCE-knappen och välj TV
2. Tryck på MENU-knappen och gå till [Inställningar] — [Kanal] — [Kanaler]
3. Välj här något av menyalternativen relaterade till redigering av kanallistan:

[Hoppa över kanal]

Här kan du välja kanaler som ska hoppas över när du trycker på knapparna CH+ / CH- på fjärrkontrollen.

[Sortera kanaler]

Här kan du ändra den inbördes placeringen mellan två kanaler.

[Flytta kanal]

Här kan du flytta den valda kanalen till en annan position.

[Kanaleredigering]

Här kan du radera kanaler från kanallistan.

OBS

Beroende på dina landsspecifika inställningar är [Sortera kanaler] och [Flytta kanal] eventuellt inte tillgängliga. Detta beror på LCN (Logical Channel Number - logiskt kanalnummer). När LCN är PÅ sorteras kanalerna efter stationens preferenser. För att möjliggöra sortering/flyttning av kanaler, ställ in LCN på AV i [Inställningar] — [Kanal] — [Kanaler] — [LCN].

Mottagning av digitala marksändningar

Före inställning av markbundna kanaler, se till att TV:n är i antennläge:

1. Tryck på HOME-knappen och välj sedan [Inställningar] — [Kanal] — [Kanalinstallationsläge]
2. Välj alternativet [Antenn]

För att starta automatisk kanalsökning:

1. Tryck på HOME-knappen och välj sedan [Inställningar] — [Kanal] — [Kanaler]

Mottagning av digitala kabelsändningar

Före inställning av kabelkanaler, se till att TV:n är i kabel läge:

1. Tryck på HOME-knappen och välj sedan [Inställningar] — [Kanal] — [Kanalinstallationsläge]
2. Välj alternativet [Kabel]

För att starta automatisk kanalsökning:

- Tryck på HOME-knappen och välj sedan [Inställningar] — [Kanal] — [Kanaler]
- Konfigurera inställningarna för kabelkanalsökning.

[Sökningsläge]

Välj metod för kanalsökning. Det finns 3 alternativ: [Avancerat] – Mata in värden för Frekvens och Nätverks-ID som tillhandahålls av din kabeloperatör.

Om du ställer in Frekvens på Auto så söker TV:n bara igenom operatörens fördelnade frekvenser tills hemkanalen hittas. Baserat på hemkanalinformation ställs sedan återstående kanaler snabbt in.

[Snabb] – Mata in värden för Frekvens och Nätverks-ID som tillhandahålls av din kabeloperatör.

Om du ställer in Frekvens på Auto så söker TV:n igenom alla frekvenser med början på den lägsta tills hemkanalen hittas. Baserat på hemkanalinformation ställs sedan återstående kanaler snabbt in. [Fullständig] – Det långsammaste alternativet för inställning av kabelkanaler. Kanaler söks på alla frekvenser.

[Kanalsökningstyp]

Välj mellan alla kanaler eller bara digitala kanaler.

[Frekvens]

Mata in frekvensen som tillhandahålls av din kabeloperatör.

Om du vill ställa in [Frekvens] på [Automatiskt] så måste du ta bort nuvarande värde i [Frekvens]-fältet via det virtuella tangentbordet och bekräfta.

[Nätverks-ID]

Ange det Nätverks-ID som tillhandahålls av din kabeloperatör.

Om du vill ställa in [Nätverks-ID] på [Automatiskt] så måste du ta bort nuvarande värde i [Nätverks-ID]-fältet via det virtuella tangentbordet och bekräfta.

Välj [Sök] och tryck på OK för att starta

Mottagning av digitala satellitsändningar

Före inställning av satellitkanaler, se till att TV:n är i satellitläge:

1. Tryck på HOME-knappen och välj sedan [Inställningar] — [Kanal] — [Kanalinstallationsläge]
2. Välj alternativet [Prioriterad satellit] om du vill ställa in en favorit-satellit i ditt land. Välj alternativet [Allmän satellit] för att kunna ställa in vilken satellit som helst.

För att starta automatisk kanalsökning:

1. Tryck på HOME-knappen och välj sedan [Inställningar] — [Kanal] — [Kanaler] — [Ny satellitsökning]
2. Välj satelliten du vill ställa in
3. Välj [Sök] och tryck på OK.

Ansluta till ett nätverk

Ansluta till ett nätverk med LAN-kabel

En trådbunden LAN-anslutning ger åtkomst till Internet och ditt hemnätverk. Se till att ansluta till Internet eller hemnätverket via en router.

1. Konfigurera din LAN-router. För mer information, se bruksanvisningen till din LAN-router.
2. Anslut LAN-kabeln från routern till TV:n.

Efter LAN-kabelanslutning ska TV:n automatiskt ansluta till Internet om DHCP är aktiverat på routern.

För konfiguration av routerns statiska IP-adress för TV:n måste du följa dessa steg:

1. Tryck på HOME-knappen och välj sedan [Inställningar] — [Nätverk och Internet] — [IP-inställningar] — [Statisk]
2. Följ anvisningarna på skärmen och fyll i korrekt IP-adress, Gateway, Nätverksprefixlängd och DNS.

Ansluta till ett nätverk med trådlös anslutning

En inbyggd trådlös LAN-enhet ger åtkomst till Internet och fördelarna med nätverk i en kabelfri miljö.

1. Konfigurera din trådlösa router. För mer information, se bruksanvisningen till din trådlösa router.
2. Tryck på HOME-knappen och välj sedan [Inställningar] — [Nätverk och Internet].
3. Välj ditt trådlösa nätverk från listan med tillgängliga nätverk. Om du inte ser ditt WiFi-nätverk, välj alternativet [Visa alla] för att visa den fullständiga listan med alla tillgängliga nätverk.
4. Ange lösenordet för ditt nätverk på det virtuella tangentbordet

Stänga av inbyggt trådlöst LAN

För att avaktivera inbyggt WiFi, tryck på HOME-knappen och välj sedan [Inställningar] — [Nätverk och Internet] — [Wi-Fi].

Live-TV-meny

Källa

För att komma till Live-TV-menyn, tryck på SOURCE-knappen och välj en av de tillgängliga ingångarna. Tryck sedan på MENU-knappen. I källmenyn kan du välja mellan olika ingångar/anslutningar.

OBS

Tillgängliga anslutningar beror på TV-modellen.

Bildläge

För att komma till Live-TV-menyn, tryck på SOURCE-knappen och välj en av de tillgängliga ingångarna. Tryck sedan på MENU-knappen. Denna meny har olika alternativ för att ändra bildkvaliteten.

Tillgängliga alternativ

[Användare]

Här kan du ändra bildinställningarna efter personliga preferenser. Dessa inställningar sparas automatiskt.

[Standard]

Standardinställningar.

[Starka färger]

Ökar bildens färgmättad och skärpa.

[Sport]

Optimerar bildkvaliteten för visning av sport.

[Film]

Bilden har mindre färg och är mörkare.

[Spel]

Rekommenderade inställningar för spel. TV:n stänger av alla bildefterbearbetningsfunktioner för minimal insignalfördröjning./

[Energisparläge]

Strömsparläge som minskar energianvändningen med upp till 20 % (genom reducerad effekt till LED/LCD-panelen). I detta läge kan bilden ha lägre ljusstyrka.

OBS

Beroende på TV-modell är vissa bildlägesalternativ eventuellt inte tillgängliga.

Visningsläge

För att komma till Live-TV-menyn, tryck på SOURCE-knappen och välj en av de tillgängliga ingångarna. Tryck sedan på MENU-knappen. Denna meny har olika alternativ för att ändra bildformatet för den aktuella källan.

Tillgängliga alternativ

[Automatiskt]

Visar automatiskt det bästa bildformatet så att bilden är i korrekt läge. Svarta linjer kan förekomma upptill/nedtill och/eller på sidorna.

[Superzoom]

Visar 4:3-bild i 16:9-format; bilden sträcks ut horisontellt och vertikalt och förstoras i vänster- och högerkant. Detta innebär att bilden beskärs något i över- och underkant.

[4:3]

Visar 16:9-bild i 4:3-format; bilden förminskas horisontellt. Sidostaplar i båda kanterna av skärmen.

Visar 4:3-bild i originalformat. Sidostaplar för att fylla ut 16:9-skärmen.

[Utöka till 14:9 för film]

Visar 4:3-bild i 14:9-format; bilden sträcks ut horisontellt och vertikalt.

Detta innebär att bilden beskärs något i över- och underkant. Sidostaplar i båda kanterna av skärmen.

[Utöka till 16:9 för film]

Visar 4:3-bild i 16:9-format; bilden sträcks ut horisontellt och vertikalt. Detta innebär att bilden beskärs något i över- och underkant.

[Bredbild]

Visar 16:9-bild som sträcks ut horisontellt och vertikalt.

Visar 4:3-bild som sträcks ut oproporionerligt för att fylla skärmen.

[Fullständig]

Visar bild i fullskärmsläge. 16:9-signal visas i originalformat. Andra bildformat sträcks ut för att fylla skärmen.

[Ingen skaling]

Visar bild med originalupplösning i mitten av skärmen. Om bilden har lägre upplösning än TV:n visas svarta fält på bildens alla fyra sidor.

Högtalare

För att komma till Live-TV-menyn, tryck på SOURCE-knappen och välj en av de tillgängliga ingångarna. Tryck sedan på MENU-knappen. Växla mellan olika högtalare.

[TV-högtalare]

Ljud kommer från TV:n.

[Externt ljudsystem]

Ljud kommer från den externa audioenheten (t.ex. soundbar, AV-mottagare) vid anslutning via en av de digitala audioutgångarna.

Ström

För att komma till Live-TV-menyn, tryck på SOURCE-knappen och välj en av de tillgängliga ingångarna. Tryck sedan på MENU-knappen. Ändra inställningar relaterade till effektförbrukning.

Tillgängliga alternativ

[Sovtimer]

Här kan du ställa in sovningsstimmern så att TV:n stängs av automatiskt efter en viss tid.

[Bild av]

Här kan du stänga av skärmen. För att slå på skärmen igen, tryck på STANDBY-knappen på fjärrkontrollen.

[Avstängningstimer]

Bestämmer hur lång tid apparaten fortsätter att vara på utan några knapptryckningar på apparaten eller fjärrkontrollen innan den går över i standby-läge.

[Automatisk avstängning vid ingen signal]

Bestämmer hur lång tid apparaten fortsätter att vara på utan några knapptryckningar då den aktiverade ingången inte får någon signal.

CI-kort

För att komma till Live-TV-menyn, tryck på SOURCE-knappen och välj en av de tillgängliga ingångarna. Tryck sedan på MENU-knappen.

Pay per view-tjänster erfordrar ett "smartcard" som sätts in i TV:n. Om du prenumererar på en pay per view-tjänst kommer leverantören att tillhandahålla dig en "CAM" och ett "smartcard". Din CAM kan sedan sättas in i din COMMON INTERFACE PORT (CI-kort in). Den här menyn låter dig se information och ändra inställningar för CAM.

Avancerade alternativ

För att komma till Live-TV-menyn, tryck på SOURCE-knappen och välj en av de tillgängliga ingångarna. Tryck sedan på MENU-knappen.

Olika inställningar för Live-TV.

Tillgängliga alternativ

[Ljudspår]

Här kan du välja mellan audiokanaler som sänds via digital-TV.

[Blå ljud av]

Ändrar bakgrundsfärgen till blå när det inte finns någon insignal.

[Standardkanal]

Här kan du välja en digital TV-kanal som visas som standard när TV:n slås på.

[HbbTV-inställningar]

Låter användaren slå på/av HbbTV. För att använda HbbTV, måste TV:n vara ansluten till internet och den sedda kanalen måste stödja HbbTV.

[Undertexter]

Välj språk och typ för undertext.

[Teletext]

Välj språk för text-TV.

[LOAD]

Här kan du aktivera/avaktivera automatisk programvaruuppdatering via OAD (On Air Download).

[Automatiskt viloläge]

Bestämmer hur lång tid apparaten fortsätter att vara på utan några knapptryckningar på apparaten eller fjärrkontrollen innan den går över i standby-läge.

[Systeminformation]

Här kan du se signalfrekvens, signalkvalitet och signalstyrka för den aktuella digital-TV-kanalen.

[Versionsinformation]

Information om TV-programvaruversion.

Inställningsmeny

Nätverk och Internet

För att komma till inställningsmenyn, tryck på HOME-knappen och välj sedan [Inställningar].

Tillgängliga alternativ**[Wi-Fi]**

Här kan du aktivera/avaktivera inbyggd WiFi.

[Visa alla]

Visar fullständig lista över tillgängliga trådlösa nätverk.

[Lägg till nytt nätverk]

Här kan du lägga till WiFi-nätverk manuellt. Detta erfordras för att konfigurera routern för osynligt/dolt trådlöst nätverk.

[Nätverksökning alltid tillgänglig]

För vissa positionsappar erfordras regelbunden sökning av andra WiFi-enheter i området. Denna funktion medger WiFi-enhetsökning även om WiFi är avaktiverat.

[Wow]

Låter apparaten slås på trådlöst via nätverk.

[Wake-on-LAN]

Låter apparaten slås på via nätverk över LAN-anslutning.

[Proxy-inställningar]

Konfigurera proxyserver för webbläsare.

[IP-inställningar]

Konfigurera trådbundet nätverk.

Kanal

För att komma till inställningsmenyn, tryck på HOME-knappen och välj sedan [Inställningar].

Konfigurerar inställningar relaterade till programinformation.

Tillgängliga alternativ**[Kanaler] (Antennläge)**

[Kanalsökning]

Här kan du ställa om TV:n för alla digitala och analoga kanaler.

[Uppdatera sökning]

Inställning för alla frekvenser där det för närvarande inte ställts in några kanaler. Detta rekommenderas vid sökning av nya kanaler som lagts till nyligen utan omställning av alla kanaler.

[Analog manuell sökning]

Direktinställning av analoga stationer.

[Enkel RF-sökning]

Medger manuell inställning för digital signal via val av kanalnummer.

[Manuell uppdatering av tjänst]

Kanalerens positioner, namn och frekvenser uppdateras av leverantören.

[LCN]

Logiskt kanalnummer. Vid aktivering ordnas digitala stationer efter leverantörspreferenser.

[Kanalsökningstyp]

Inställningar för [Kanalsökning]. Du kan välja vilken typ av kanaler som ska ställas in: Enbart krypterade kanaler, enbart fria kanaler eller alla kanaler.

[Lagringstyp för kanal]

Inställningar för [Kanalsökning]. Du kan välja vilken typ av kanaler som ska lagras: Enbart digitala TV-kanaler, enbart radiokanaler eller alla kanaler.

[Välj favoritnätverk]

I vissa länder/områden kan flera nätverk finnas. Kanaler ordnas olika i enlighet med valt nätverk.

[Hoppa över kanal]

Här kan du välja kanaler som ska hoppas över när du trycker på knapparna CH+ / CH- på fjärrkontrollen.

[Sortera kanaler]

Här kan du ändra den inbördes placeringen mellan två kanaler.

[Flytta kanal]

Här kan du flytta den valda kanalen till en annan position.

[Kanalredigering]

Här kan du radera kanaler från kanallistan.

[Finjustera analog kanal]

Här kan du fininställa analoga kanaler för justering av bildkvaliteten.

[Kanaler] (Kabelläge)

[Kanalsökning]

Här kan du ställa om TV:n för alla digitala och analoga kanaler.

[Enkel RF-sökning]

Medger manuell inställning för digital signal via val av kanalnummer.

[LCN]

Logiskt kanalnummer. Vid aktivering ordnas digitala stationer efter leverantörspreferenser.

[Kanalsökningstyp]

Inställningar för [Kanalsökning]. Du kan välja vilken typ av kanaler som ska ställas in: Enbart krypterade kanaler, enbart fria kanaler eller alla kanaler.

[Lagringstyp för kanal]

Inställningar för [Kanalsökning]. Du kan välja vilken typ av kanaler som ska lagras: Enbart digitala TV-kanaler, enbart radiokanaler eller alla kanaler.

[Hoppa över kanal]

Här kan du välja kanaler som ska hoppas över när du trycker på knapparna CH+ / CH- på fjärrkontrollen.

[Sortera kanaler]

Här kan du ändra den inbördes placeringen mellan två kanaler.

[Flytta kanal]

Här kan du flytta den valda kanalen till en annan position.

[Kanalredigering]

Här kan du radera kanaler från kanallistan.

[Finjustera analog kanal]

Här kan du fininställa analoga kanaler för justering av bildkvaliteten.

[Kanaler] (Satellitläge)

[Ny satellitsökning]

Här kan du söka vald satellit.

[Lägg till satellit]

Här kan du lägga till en ny satellit i satellitlistan.

[Satellituppdatering]

Inställning för alla frekvenser där det för närvarande inte ställts in några satellitkanaler.

[Manuell satellitinställning]

Här kan du söka vald satellittransponder.

[Hoppa över kanal]

Här kan du välja kanaler som ska hoppas över när du trycker på knapparna CH+ / CH- på fjärrkontrollen.

[Sortera kanaler]

Här kan du ändra den inbördes placeringen mellan två kanaler.

[Flytta kanal]

Här kan du flytta den valda kanalen till en annan position.

[Kanalredigering]

Här kan du radera kanaler från kanallistan.

[Rensa kanallistan]

Här kan du radera alla inställda kanaler.

[Kanalinstallationsläge]

Välj typen av digital TV-signal du tar emot. Denna inställning påverkar innehållet i [Kanaler]-menyn.

[Uppdatera kanal automatiskt]

Om detta alternativ är inställt på PÅ uppdateras kanalpositioner, namn och frekvenser regelbundet av leverantören. Detta kan orsaka problem om du ordnat kanalerna i kanallistan själv. I så fall rekommenderar vi att ha detta alternativ avaktiverat.

[Meddelande om kanaluppdatering]

Meddelanden om ändringar gjorda av [Uppdatera kanal automatiskt]-funktionen.

[Föräldrakontroller]

Ställ in nivå för föräldrars överinseende och blockera kanaler eller ingångar.

[Blockerade kanaler]

Ställ manuellt in vilka kanaler som ska blockeras oberoende av åldersrestriktioner.

[Programbegränsningar]

Ställ in kanalblockering baserat på ålder/klassificering.

[Blockera indatakällor]

Här kan du blockera specificerade ingångar.

[Byt pinkod]

Här kan du ändra PIN-koden som erfordras för åtkomst till blockerat innehåll.

[Ljudkanal]

Här kan du ändra önskat ljudspår för aktuell analog kanal om det finns mer än ett ljudspår.

Konton och inloggning

För att komma till inställningsmenyn, tryck på HOME-knappen och välj sedan [Inställningar].

I denna meny kan du lägga till, synkronisera eller ta bort ett Google-konto.

Du kan använda ditt konto för:

- Google Play-butiken
- Google Play film & TV
- Google Play spel
- YouTube

Lägg till ett nytt konto

Du kan ha ett eller flera Google-konton på din enhet.

Logga in via Android-telefon:

1. Välj [Lägg till konto].
2. Välj [Logga in].
3. Välj [Använd din telefon eller dator].
4. Följ instruktionerna på skärmen för att logga in.
5. Ditt telefonkonto kommer att läggas till för TV:n

Logga in manuellt genom att ange kontots adress/lösenord via skärmtangentbordet:

1. Välj [Lägg till konto].
2. Välj [Logga in].
3. Välj [Använd din fjärrkontroll].
4. Ange e-postadress och lösenord för att logga in.

När du har lagt till ditt konto visas "Klart" på TV-skärmen.

Hantera ditt konto

Du kan synkronisera enheter och appar eller ta bort konton från din Android-TV.

1. Välj ett konto som du vill hantera.
 2. Välj något av följande:
 - [Synkronisera nu]
 - [Ta bort konto]
- Välj appar att synkronisera

OBS

För flertalet åtgärder i denna meny måste TV:n vara ansluten till Internet.

För inloggning med din Android-telefon måste TV:n och telefonen vara anslutna till samma WiFi-nätverk.

Appar

För att komma till inställningsmenyn, tryck på HOME-knappen och välj sedan [Inställningar].

Meny för hantering av dina appar. Du kan visa information om appar, ta bort dem eller flytta dem till anslutna lagringsenheter.

Tillgängliga alternativ**[Visa alla appar]**

Visar en fullständig lista med alla installerade appar. Genom att välja appen med markören och bekräfta med OK kommer du till app-inställningarna med alla funktioner för denna app.

[Appbehörigheter]

Du kan kontrollera listan med app-behörigheter efter TV-funktion och behörighetsinställningarna för varje app.

[Särskild åtkomst för app]

Ytterligare specialbehörigheter för appar, som visning av appar över andra

appar, åtkomst till meddelanden eller vissa kataloger.

Enhetsinställningar

För att komma till inställningsmenyn, tryck på HOME-knappen och välj sedan [Inställningar].

Tillgängliga alternativ**[Om]**

Information om TV och programvara.

[Datum och tid]

Inställning av systemtid och datum.

[Timer]

Inställning av timers för automatisk start eller avstängning av TV:n.

[Språk]

Val av menyspråk. Det valda menyspråket blir även röstigenkänningspråk.

[Tangentbord]

Konfiguration av skärmtangentbordet.

[Indatakällor]

Konfiguration av källmeny och HDMI CEC.

[Ström]

Ändra inställningar relaterade till effektförbrukning.

[Bild]

Justera bild- och skärminställningar som t.ex. skärmens ljusstyrka.

[Ljud]

Justera ljudinställningar och högtalarrelaterade alternativ.

[Lagring]

Justera inställningar relaterade till datalagring.

[Startskärm]

Anpassa kanaler som visas i [Startskärm] och sortera appar.

[Lagringssläge]

Aktivera demoläge.

[Google]

Konfigurera inställningar relaterade till sökfunktionen.

[Chromecast integrerat]

Visa information om Chromecast-funktionen.

[Skärmsläckare]

Konfigurera inställningar för skärmsläckaren.

[Plats]

Konfigurera inställningar för att erhålla användarens position.

[Användning och diagnostik]

Vid aktivering skickas automatiskt diagnostikinformation till Google.

[Säkerhet och begränsningar]

Konfigurera säkerhetsinställningar som t.ex. lösenord.

[Tillgänglighet]

Konfigurera inställningar för hjälpmedelsfunktioner och tjänster för enklare navigering.

[Återställ]

Återställ TV:ns fabriksinställningar. Alla konton tas bort från TV:n, alla appar och alla WiFi/LAN-inställningar raderas, och alla systeminställningar återställs till standardvärden.

Fjärrkontroller och tillbehör

För att komma till inställningsmenyn, tryck på HOME-knappen och välj sedan [Inställningar].

I menyn Fjärrkontroller och tillbehör kan du parkoppla Bluetooth-enheter med din TV.

För att parkoppla din Sharp Bluetooth-fjärrkontroll med röststyrning:

1. Tryck på HOME-knappen och välj sedan [Inställningar] — [Fjärrkontroller och tillbehör]
2. Följ instruktionerna på skärmen för att parkoppla fjärrkontrollen med TV:n
3. På TV-skärmen visas namnet på fjärrkontrollen. Tryck på OK för att bekräfta parkoppling.

Parkoppla andra Bluetooth-enheter:

1. Tryck på HOME-knappen och välj sedan [Inställningar] — [Fjärrkontroller och tillbehör]
2. Ställ Bluetooth-enheten i parkopplingsläge. För mer information, se bruksanvisningen till din enhet.
3. På TV-skärmen visas namnet på din enhet. Välj den med fjärrkontrollen och bekräfta med OK.

Fjärrkontroll

Beskrivning av fjärrkontrollens delar

STANDBY – Slå på TV:n när den är i standby eller vice versa. Vid en lång tryckning på denna knapp visas en meny med avstängningsalternativ till energisparande standby-läge.

SOURCE – För att visa ingång/källmeny.

NUMMERKNAPPAR – 0–9 för direktval av en TV-kanal.

LJUD AV – Stäng av ljudet eller vice versa.

GUIDE – Öppnar 7-dagars TV-guide (digital-TV-läge).

VOL (+/-) – För att höja/sänka ljudnivån.

Google Assistant – Använd rösten för åtkomst till underhållning, kontroll av smart-enheter, svar på skärmen och annat.

HOME – Visa TV-hemmenyn.

CH (+/-) – För att stega uppåt eller nedåt mellan kanalerna.

MENU – Visa LIVE-TV-menyn. Denna knapp fungerar bara i källor (TV, HDMI, Komponent, etc.). Den fungerar inte i Hem-menyn.

INFO – Tryck en gång för information om nuvarande/nästa kanal.

(▲/▼/◀/▶/OK) – Här kan du navigera i menyerna på skärmen och justera systeminställningarna efter egna preferenser.

BACK – För att återgå till föregående steg.

EXIT – För att lämna alla menyer.

NETFLIX – Till Netflix-appen.

Prime video – Till Prime video-appen.

YouTube – Till YouTube-appen.

Google Play Movies & TV – Till "Google Play Movies & TV" online-tjänsten.

MTS – Till ljudspårmeny.

TEXT – Text-TV på/av.

SUB – Omställning (på/av) för dialogen nedtill på skärmen.

TV – Omställning till Live-TV.

▶| – Spela upp/pausa media

◀◀ – Uppspelning under snabbspolning bakåt

▶▶ – Uppspelning under snabbspolning framåt

■ – Avbryt uppspelning

FÄRGGNAPPAR – Aktivera motsvarande aktuell funktion.

Konfigurera TV:n

Datum och tid

Tryck på HOME-knappen och välj sedan [Inställningar] — [Enhetsinställningar] — [Datum och tid].

Tillgängliga alternativ

[Automatisk inställning av datum och tid]

Slå på för att synkronisera tiden till den inkommande digital-TV-signalen. Vid anslutning till Internet uppdateras klockan härifrån. Stäng av för att ställa in klockan manuellt.

[Ange datum]

Här kan du ställa in datum manuellt.

Detta alternativ är bara tillgängligt om alternativet [Automatisk inställning av datum och tid] är avaktiverat.

[Ange tid]

Här kan du ställa in tiden manuellt.

Detta alternativ är bara tillgängligt om alternativet [Automatisk inställning av datum och tid] är avaktiverat.

[Ange tidszon]

Justering av tidsförskjutning.

[Använd 24-timmarsformat]

Du kan välja mellan 12-timmars och 24-timmarsformat för tidsvisningen.

OBS

Se till att du har ställt in rätt datum och tid. Vissa appar fungerar inte om du har fel datum och/eller tid.





SHA/MAN/0513



Sharp Consumer Electronics Poland sp. z o.o.
Ostaszewo 57B, 87-148 Łysomice, Poland
Assembled in Poland

www.sharpconsumer.eu

SHARP