

A close-up, artistic photograph of a coffee machine's internal filter assembly. The filter is a light-colored, spiral-shaped plastic structure. It is filled with dark brown coffee grounds. The lighting is warm and focused, highlighting the texture of the coffee and the curves of the filter. The background is a soft, out-of-focus light color.

Bruksanvisningar

EXAM44X.3Y
FEB4435

RIVELIA

DēLonghi

Innehållsförteckning

RIVELIA BESKRIVNING AV MASKINEN	4
RIVELIA BESKRIVNING AV PANELEN OCH STARTSIDAN	6
RIVELIA BESKRIVNING AV TILLBEHÖREN	7
RIVELIA FÖRSTA ANVÄNDNING AV MASKINEN	8
Välj ditt språk	8
Välj dag och tid	9
Fyll vattentanken	9
För in behållaren för kaffeböner	9
Första isättning	10
Råd	10
Kontrollera vattnets hårdhet	10
Ställ in vattnets hårdhet	10
Profiler	11
Tutorial	11
RIVELIA PÅSLAGNING AV MASKINEN	12
RIVELIA AVSTÄNGNING AV MASKINEN	13
RIVELIA INSTÄLLNINGAR AV MENYN	14
Sköljning	14
Avkalkning	14
Vattenfilter	14
Allmänt	14
Automatisk avstängning	15
Support	15
Mal & Töm	15
Kaffetemperatur	16
Statistik	16
Språk	16
Dag och tid	16
Inställningar av kvarnen	17
Vattnets hårdhet	17
Töm kretsen	17
Fabriksvärden	18
RIVELIA KAFFEDRYCKER	19
Utrusta maskinen för att tillreda kaffedrycker	19
Kaffedrycker med direkt val	19
Personaliserade kaffedrycker	19
Tillredning med föroålet kaffe	20
RIVELIA EXTRA SHOT	22

RIVELIA INDIKATIONER FÖR TILLREDNING AV KAFFEDRYCKER	23
Råd för varmare kaffe	23
RIVELIA BEAN ADAPT TECHNOLOGY	24
RIVELIA COFFEE ROUTINE	25
RIVELIA ÅNGKNAPP: ÅNGA FÖR ATT SKUMMA MJÖLKEN	26
Vilken mjölk ska jag använda?	26
Skumma mjölk eller vegetabiliska drycker	26
Tillreda varm mjölk (inte skummad).....	27
Skölj ångröret efter varje användning	27
Vill du skölja ångröret?	27
RIVELIA ÅNGKNAPP: VARMT VATTEN	28
Dryck med direkt val	28
Anpassad dryck	28
RIVELIA FUNKTION "MY"	29
RIVELIA	30
Välj dryck (Använd bönorna som är kvar i kaffekvarnen för att bereda en dryck):	30
Mal & Töm (Utför en tom malning för att eliminera de kvarstående bönorna i kaffekvarnen)	30
Nu kan du gå vidare med bytet av behållaren för kaffeböner	30
RIVELIA RENGÖRING AV MASKINEN.....	31
VAD MAN KAN DISKA I DISKMASKIN.....	32
Maskinens interna krets	32
Behållare för kaffeböner.....	32
Behållare för kaffesump	33
Droppkar och droppkarets galler	33
Maskinens innandöme	34
Vattentank.....	34
Kaffedispenserns munstycken	35
Tratt för föralet kaffe	35
Utdragbar bryggrupp	35
Ångrör	36
RIVELIA AVKALKNING.....	37
RIVELIA AVHÄRDNINGSFILTER	40
Installation av filtret	40
Byte eller borttagning av filter	40
RIVELIA FREKVENTA LARMMEDDELANDEN	42
RIVELIA FAQ.....	45

Rivelia Beskrivning av maskinen

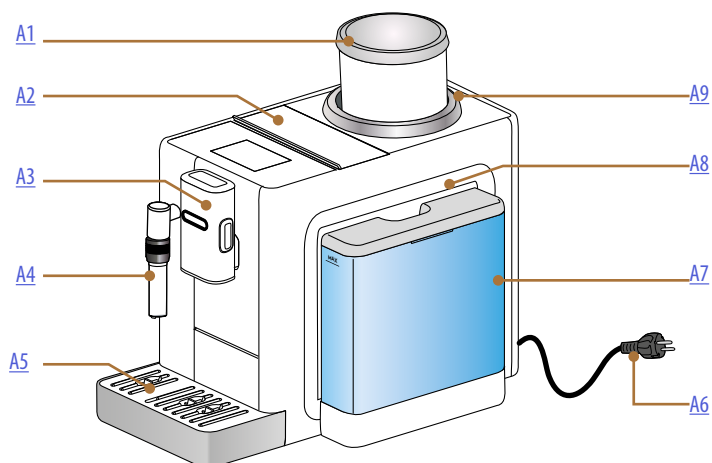

- A1.** Behållare för kaffebönor med lock
- A2.** Lock utrymme mått/ fack för förmalet kaffe
- A3.** Kaffedispenser (justerbar i höjd)
- A4.** Ångrör/ varmvattendispenser
- A5.** Droppkar
- A6.** Matningskabel
- A7.** Vattentank med lock
- A8.** Lucka för att komma åt bryggruppen (åtkomlig när vattentanken avlägsnats)
- A9.** Ratt för att justera malningsgraden

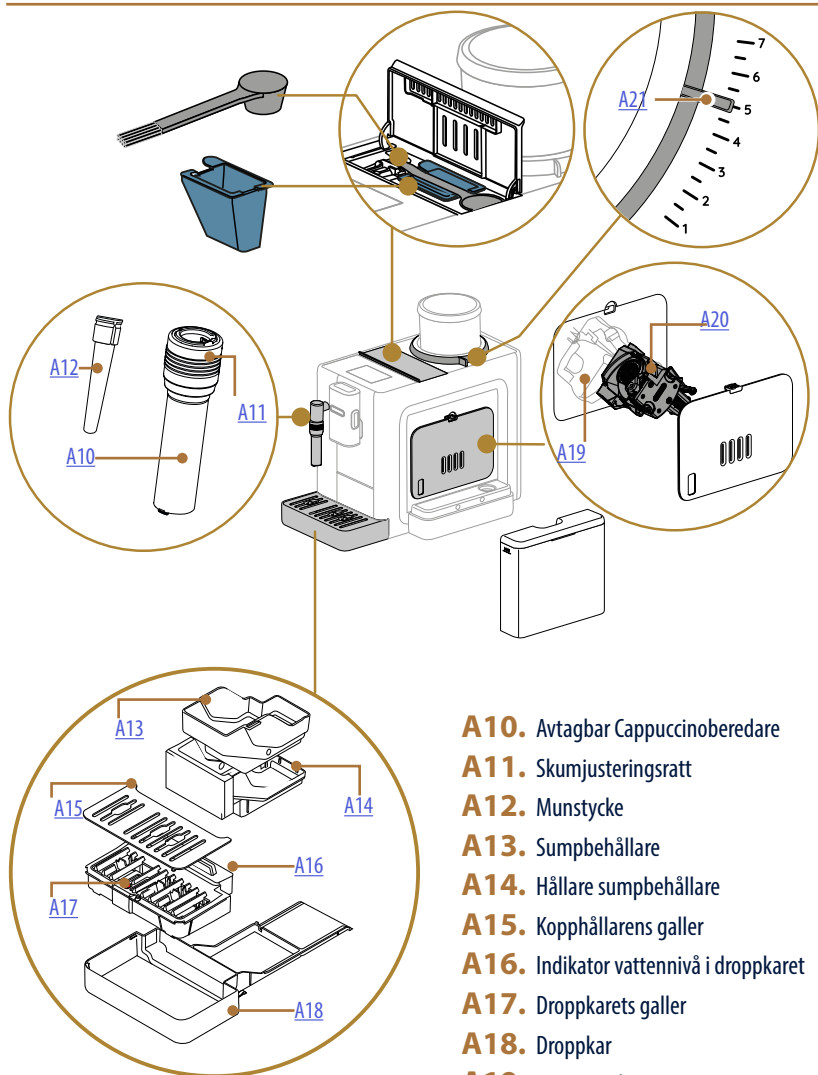

- A10.** Avtagbar Cappuccinoberedare
- A11.** Skumjusteringsratt
- A12.** Munstycke
- A13.** Sumpbehållare
- A14.** Hållare sumpbehållare
- A15.** Koppållarens galler
- A16.** Indikator vattennivå i droppkaret
- A17.** Droppkarets galler
- A18.** Droppkar
- A19.** Utrymme bryggrupp
- A20.** Bryggrupp
- A21.** Indikator för inställning av malningen

Rivelia Beskrivning av panelen och startsidan

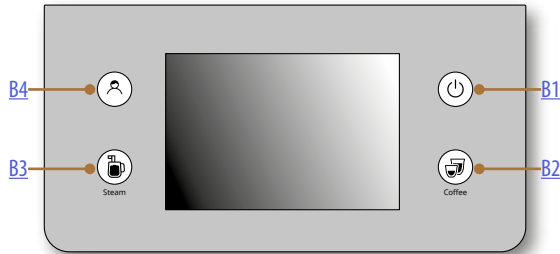

- B1.** Knapp PÅ/Standby
- B2.** Knapp för mal av drycker
- B3.** Funktionsknapp Ånga/Varmvatten
- B4.** Knapp för val av profiler

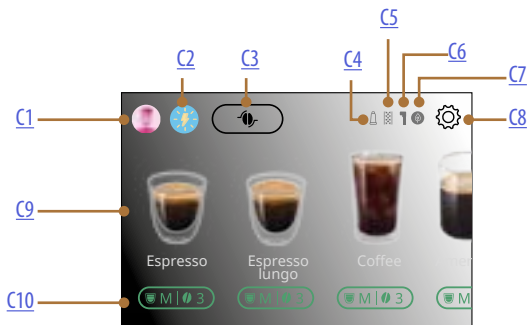

- C1.** Vald enskild profil
- C2.** Coffee Routine
- C3.** Bean Adapt Technology
- C4.** Indikationslampa uttjänt filter
- C5.** Indikationslampa för avkalkning
- C6.** Indikationslampa för rengöring av Ångrör
- C7.** Varningslampa energibesparing
- C8.** Inställningsmeny
- C9.** Direkt val av dryck
- C10.** Fält för personalisering av dryck

Rivelia Beskrivning av tillbehören

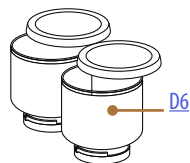
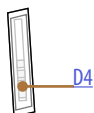
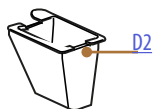

INUTI MASKINENS TILLBEHÖRSFACK [A2](#)

- D1.** Mått för föralet kaffe/pensel
- D2.** Utdragbar tratt för föralet kaffe

I UTRYMMET FÖR INFÖRANDE AV BEHÅLLAREN FÖR KAFFEBÖNOR PÅ MASKINEN

- D3.** Skyddslock kaffekvarn

INUTI TILLBEHÖRSSATSEN

- D4.** Reaktionssticka "Water hardness test"
- D5.** Avkalkningsmedel
- D6.** Utbytbara behållare för kaffebönor



Rivelia Första användning av maskinen



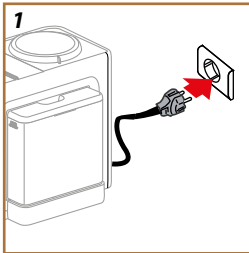

Observera:

- Eventuella spår av kaffe i kvarnen, beror på inställningstester som maskinen undergått vid fabriken innan den kommer ut i handeln och är bevis på den noggranna omsorg vi ägnar åt produkten.
- Vid den första användningen, skölj alla avtagbara tillbehör med varmt vatten (ångrör, vattentank), som är avsedda att komma i kontakt med vatten eller mjölk).

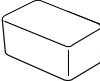

1. Anslut matningskabeln till elnätet (fig. 1).

Maskinen slås på och vägleder dig för att ställa in den efter dina behov: följ instruktionerna på displayen och Rivelia kommer att vara klar för användning!

Här är allt som behövs:	
	Färskt dricksvatten
	Behållare för kaffeböner <i>(den finns i tillbehörssatsen)</i>
	Ditt favoritkaffe i böner
	En behållare <i>(försäkra dig att den har en kapacitet på minst 0,2L)</i>
	Test av vattnets hårdhet <i>(den finns i tillbehörssatsen)</i>

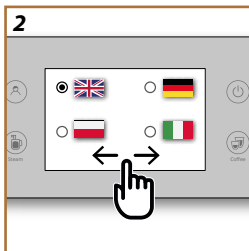

Välj ditt språk

2. Bläddra på displayen bland sidorna (fig. 2) tills ditt språk visas, välj sedan den motsvarande flaggan;
3. Tryck in "Klart" för nästa steg.

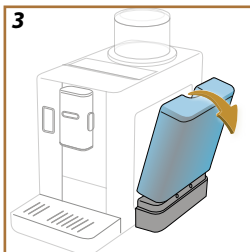

3

Välj dag och tid

4. Välj exakt dag och tid och tryck in "Framåt": välj format och tryck in "Framåt".

Fyll vattentanken

5. Dra ut vattentanken.

Observera:

Luta vattentanken något, för att dra ut den korrekt (fig. 3).

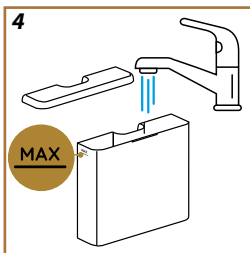

4

6. Fyll på med färskt dricksvatten, till MAX-nivå (fig. 4) och sätt tillbaka vattentanken i maskinen tryck sedan in "Framåt".

För in behållaren för kaffeböner

7. Kontrollera att indikatorn för malningsgraden står på "5".
8. Ta en av behållarna för kaffeböner, vänd den upp och ner och försäkra dig att den nedre delen är ordentligt stängd: för att försäkra dig om detta, vrid den nedre delen moturs tills du hör ett klick (fig. 5).

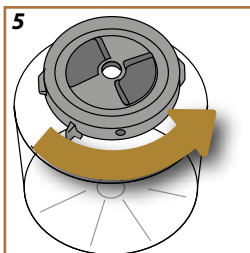

5

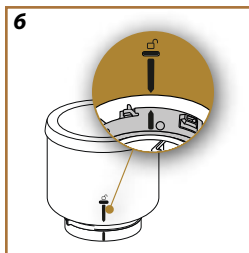

6

Behållaren för kaffeböner är korrekt stängd när de två pilarna är i jämnhöjd (fig. 6). Tryck in "Framåt".

9. Fyll på behållaren för kaffeböner med dina kaffeböner och stäng den igen; tryck in "Framåt".
10. Avlägsna skyddslocket från utrymmet för behållaren för kaffeböner (D3).
11. För in behållaren för kaffeböner i dess utrymme och vrid den medurs för att blockera den. För att föra in den korrekt rikta i symbolen ☐ med markeringen på den nedre ringen (fig. 7) och

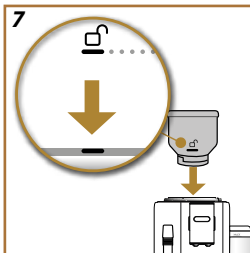

7

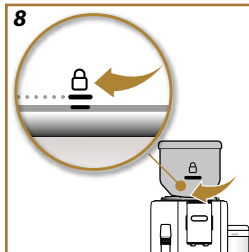

8

när den väl är införd, vrid behållaren till läget för ☐ (fig. 8). Tryck in "Framåt".

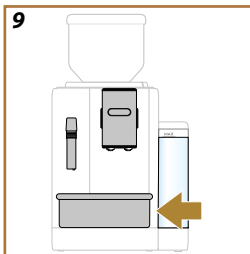

9

Första isättning

12. Placera en behållare med minimum kapacitet på 0,2L under dispensrarna för kaffe och ånga (fig. 9).
13. Tryck in "Ja" för att utföra sköljningen. Dispenseringen avbryts automatiskt.

Råd

På displayen visas en del råd. Läs uppmärksam: de kommer att vara användbara vid användningen av maskinen. Tryck in "Framåt" för att fortsätta.





Kontrollera vattnets hårdhet

Maskinen kräver en avkalkning efter en förhandsbestämd drifttid, som beror på vattnets hårdhet. Om så önskas är det möjligt att programmera maskinen beroende på vattnets verkliga hårdhetsgrad i de olika regionerna, och på så sätt göra proceduren för avkalkning mindre frekvent. Gör så här:

1. Tryck in "Börja" och ta ut den medföljande reaktionsstickan "Total hardness test" ur dess förpackning (i welcome pack). Tryck in "Framåt".
2. För in stickan helt i ett glas vatten i ungefär en sekund.
3. Dra ut stickan ur vattnet och skaka den lätt. Tryck in "Framåt". Efter cirka en minut bildas 1, 2, 3 eller 4 röda rutor, beroende på vattnets hårdhet motsvarar varje ruta 1 nivå. Tryck in "Framåt".

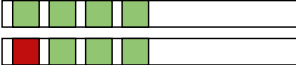
Ställ in vattnets hårdhet

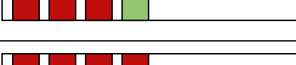
4. Tryck på pricken som motsvarar hårdhetsgraden som avlästs under föregående punkt, som specificeras i följande tabell:

Reaktionssticka	Vattnets hårdhet
	nivå 1
	Nivå 2
	Nivå 3
	Nivå 4

5. Tryck in "Ok".
6. Maskinen är nu omprogrammerad enligt den nya inställningen för vattnets hårdhet.

Observera:

Nivån av vattnets hårdhet kan ändras när som helst i inställningsmenyn (se "[Vattnets hårdhet](#)").



Profiler

1. Ställ in antalet användare för denna maskinen. Tryck in "Framåt".
2. För att personalisera den, tryck in  på profilikonen, gör dina val genom att klicka på knappen med namnet och "Byt", tryck sedan in "Framåt".
3. Tryck in "Framåt" profilerna bekräftas.

Tutorial

1. Tryck in "Framåt": maskinen är klar för en kort introduktionsvideo.
2. Tryck in "Börja" och titta på displayen.
3. Maskinen visar huvudfunktionerna. Tryck in "Framåt", för att gå till de påföljande skärmbilderna.

När introduktionen avslutats, tryck in "Börja" och avnjut din maskin.

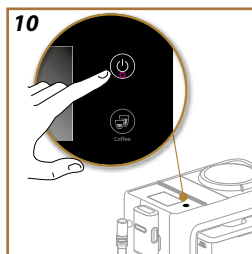

Observera:

- Vid den första användningen är det nödvändigt att bereda 4-5 cappuccino innan maskinen börjar ge ett tillfredsställande resultat i koppen.
- Vid den första användningen är vattenkretsen tom, av denna anledningen kan maskinen vara mycket bullrig: bullret avtar allteftersom kretsen fylls.

Observera:

Vid varje påslagning, utför maskinen automatiskt en cykel för uppvärmning och sköljning som inte kan avbrytas. Maskinen är klar för användning endast efter utförande av denna cykel.

1. För att slå på maskinen, tryck in knappen  (fig. 10): maskinen slås på.
2. När uppvärmningen fullbordats, startar en sköljningsfas, med varmt vatten som kommer ut från kaffedispensern; på detta sättet, låter maskinen, utöver att värma upp brygggruppen, varmt vatten flyta genom de interna kanalerna, så att även dessa värms upp.

Rivelia Avstängning av maskinen

Vid varje avstängning, utför maskinen en automatisk sköljning, om en kaffe har tillretts.

1. För att stänga av maskinen, tryck in knappen  (fig.10).
2. Om förutsett utför maskinen en sköljning från kaffedispensern med varmt vatten och stängs sedan av (stand-by).

Observera:

Om maskinen inte används under längre perioder, koppla bort den från elnätet efter att ha utfört avstängningen.

Varning!

Dra aldrig ut kontakten när maskinen är påslagen.

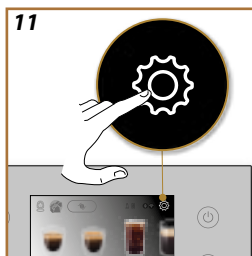

Sköljning

Med den här funktionen kan du släppa ut varmvatten från kaffedispensern, för att rengöra och värma upp maskinens inre krets.

Placera under dispensrarna, en behållare med minimum kapacitet på 200 ml (fig. 9).

För att aktivera denna funktionen, utför följande:

1. Tryck in  för att gå in i inställningsmenyn (fig. 11).
2. Bläddra bland sidorna tills titeln "Sköljning" visas.
3. Tryck in "Ja" för att starta dispenseringen: efter några sekunder kommer varmt vatten ut från kaffedispensern, som rengör och värmer maskinens interna krets.
4. För att avbryta sköljningen tryck in "Stopp" eller vänta automatisk avstängning.

Observera:

- Vid stillastående över 3-4 dagar rekommenderas starkt, när maskinen satts på igen att utföra 2-3 sköljningar innan den används;
- Det är normalt efter att ha utfört denna funktionen, att det finns vatten i behållaren för kaffesump.

Avkalkning

För instruktionerna beträffande avkalkningen, gå till ["Avkalkning"](#).

Vattenfilter

För instruktionerna beträffande vattenfiltret, gå till ["Avhärtningsfilter"](#).

Allmänt

1. Tryck in  för att gå in i inställningsmenyn (fig. 11).
2. Bläddra bland sidorna tills du visar titeln "Allmänt".

Vid denna titeln kan du aktivera eller inaktivera följande funktioner med en enkel vidrörning:

- "Ljdsignal": när den är aktiverad, avger apparaten en ljudsignal vid varje procedur.
 - "Energibesparing": med denna funktionen är det möjligt att aktivera eller inaktivera läget för energibesparing. När funktionen är aktiverad garanterar den en mindre energiförbrukning, enligt de europeiska standarderna: på hemsidan visas .
3. Tryck in "X" för att gå tillbaka till startsidan med det nya valet sparat i minnet.

Observera:

På skärmbilden visas maskinens serienummer, vilket är användbart för att identifiera maskinen.

Automatisk avstängning

Det är möjligt att ställa in automatisk avstängning, så att maskinen stängs av efter 15 eller 30 minuter eller efter 1 eller 3 timmars överksamhet.

För att programmera den automatiska avstängningen utför följande:

1. Tryck in  för att gå in i inställningsmenyn (fig. 11).
2. Bläddra bland sidorna tills titeln "Automatisk avstängning" visas.
3. Välj en önskad tidsintervall (15, 30 minuter eller 1 timme eller 3 timmar).
4. Tryck in "X" för att gå tillbaka till startsidan med det nya valet sparat i minnet.

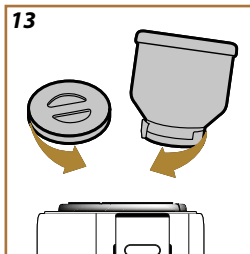
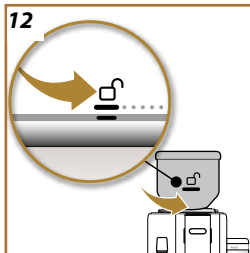



Support

1. Skanna Qr-koden för att visa manualen och erhålla support.
2. Tryck in "X" för att gå tillbaka till startsidan.

Mal & Töm

För att tömma kaffekvarnen (inte behållaren för kaffeböner), kan du använda denna funktionen som maler och tömmer de kvarstående bönorna:

1. Tryck in  för att gå in i inställningsmenyn (fig. 11).
2. Bläddra bland sidorna tills titeln "Mal & Töm" visas.
3. Tryck in "Läs mer";
4. Vrid behållaren med kaffeböner till läge för upplåsning () (fig. 12) och lämna den i detta läget till procedures slut.
5. Tryck in "Börja": maskinen maler de kvarstående kaffebönorna i kaffekvarnen.
6. När allt är klart dra ut behållaren för kaffeböner och för in den andra (se "[För in behållaren för kaffeböner](#)") eller för in kaffekvarnens skyddslock (fig. 13).
7. Maskinen går tillbaka till startsidan, klar för användning.

Varning!

- Det är normalt att finna rester av kaffepulver i utrymmet för behållaren för kaffeböner.
- Om det skulle vara svårt att föra in behållaren för kaffeböner, försäkra dig att det inte finns kaffeböner i utrymmet för behållaren på maskinen. Rengör i detta fallet utrymmet för behållaren för kaffeböner med den medföljande penseln och en fuktig mjuk trasa. För att avlägsna kaffepulvret, använd en dammsugare.

Kaffetemperatur

Om du önskar modifiera vattentemperaturen med vilken kaffet dispenseras, utför följande:

1. Tryck in  för att gå in i inställningsmenyn (fig. 11).
2. Bläddra bland sidorna tills titeln "Kaffetemperatur" visas.

3. Tryck in "Ställ in".
4. Välj önskad temperatur mellan de föreslagna.
5. Tryck in "<" för att spara det nya valet och gå tillbaka till inställningsmenyn;
6. Tryck in "X" för att gå tillbaka till startsidan.

Observera:

Ändringen av temperaturen har mer effekt på drycker med större mängd.

Bean Adapt Technology

Vi rekommenderar dig att gå till Bean Adapt Technology från startsidan för att ställa in denna parametern på lämpligt sätt beroende på den använda kaffebönan.

Statistik

Med denna funktionen visas maskinens statistiska data. För att visa dem, gör så här:

1. Tryck in  för att gå in i inställningsmenyn (fig. 11).
2. Bläddra bland sidorna tills titeln "Statistik" och huvudsakliga data visas. För ytterligare informationer, tryck in "Läs mer".
3. Tryck in "X" för att gå tillbaka till startsidan.

Språk

Om du önskar ändra språk på startsidan, gör så här:

1. Tryck in  för att gå in i inställningsmenyn (fig. 11).
2. Bläddra bland sidorna tills du visar titeln "Språk".
3. Tryck in "Ställ in".
4. Tryck på flaggan som motsvarar språket du önskar välja: displayen uppdateras genast med det valda språket.
5. Tryck in "<" för att gå tillbaka till inställningsmenyn med det nya valet sparad.
6. Tryck in "X" för att gå tillbaka till startsidan.

Dag och tid

För att ändra dag och tid på startsidan, gör så här:

1. Tryck in  för att gå in i inställningsmenyn (fig. 11).
2. Bläddra bland sidorna tills titeln "Dag och tid" visas.
3. Tryck in "Ställ in".
4. Ställ in timme, minuter, dag och välj format. Tryck in "Ok" för att bekräfta (eller "<" för att avbryta och gå tillbaka till föregående steg).
5. Välj "Ställ in dag och tid" bläddra för att ställa in eller aktivera synkroniseringen via WiFi. Tryck in "Ok" för att bekräfta.
6. Tryck in "<" för att gå tillbaka till inställningsmenyn.
7. Tryck in "<" ytterligare en gång för att gå tillbaka till startsidan (C).

Inställningar av kvarnen

Maskinen föreslår en tutorial för att korrekt justera kaffekvarnen och er hålla utmärkta resultat.

1. Tryck in  för att gå in i inställningsmenyn (fig. 11).
2. Bläddra bland sidorna tills titeln "Inställningar av kvarnen" visas.
3. Tryck in "Läs mer" för att rådfråga tutorialen om hur man justerar kaffekvarnen. Tryck in "Framåt" eller "Tillbaka" för att läsa råden.
4. På den sista skärmbilden, tryck in "Ok" för att gå tillbaka till inställningsmenyn.
5. Tryck in "X" för att gå tillbaka till startsidan.

Observera:

- Vi rekommenderar att utföra ytterligare justeringar av kaffekvarnen efter att ha dispenserat minst 3 koppar kaffe efter den beskrivna funktionen. Om du på nytt skulle upptäcka en ej korrekt dispensering av kaffet, upprepa proceduren.
- Justeringsratten ska vridas endast medan kaffekvarnen är igång, under den första fasen av beredningen av kaffedryckerna.

Bean Adapt Technology :

Vi rekommenderar dig att gå till Bean Adapt Technology från startsidan för att ställa in denna parametern på lämpligt sätt beroende på den använda kaffebönan.

Vattnets hårdhet

För att ställa in en ny hårdhet av vattnet, gör så här:

1. Kontrollera vattnets hårdhet, som anges i "[Kontrollera vattnets hårdhet](#)".
2. Tryck in  för att gå in i inställningsmenyn (fig. 11).
3. Bläddra bland sidorna tills titeln "Vattnets hårdhet" visas. Tryck in "Ställ in".
4. Välj nivån som motsvarar resultatet på reaktionsstickan.
5. Tryck in "<" för att gå tillbaka till inställningsmenyn.
6. Tryck in "X" för att gå tillbaka till startsidan.

Töm kretsen

Före en period av användningsuppehåll eller innan apparaten förs till ett servicecenter, rekommenderas det att tömma maskinens hydraulkrets, för att undvika att vattnet fryser i de inre kretsarna.

Gör så här:

1. Tryck in  för att gå in i inställningsmenyn (fig. 11).
2. Bläddra bland sidorna tills titeln "Töm kretsen" visas.
3. Tryck in "Ja" för att starta den guideade proceduren;

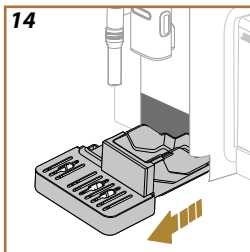
14

4. Dra ut töm och sätt tillbaka behållaren för kaffesump och droppkaret (fig. 14), tryck sedan in "Framåt";
 5. Plaera en behållare på 0,2L under dispensarna (fig. 9). Tryck in "Framåt".
 6. Maskinen utför en sköljning med varmt vatten från dispensarna.
 7. När sköljningen fullbordats, dra ut vattentanken (fig. 3) och töm den.
 8. Om infört, dra ut filtret från vattentanken och tryck in "Framåt".
 9. Sätt tillbaka tanken (tom) och tryck in "Ja".
 10. Bekräfta att du är klar och tryck in "Ja".
 11. Vänta att maskinen utför tömningen; (Varning: varmt vatten från dispensarna!). Efterhand som kretsen töms, kan maskinen öka bullernivån: det rör sig om maskinens normala funktion.
 12. Vid slutet av tömningen dra ut, töm och sätt tillbaka droppkaret, tryck sedan in "Ja";
 13. Tryck in "Ok"; maskinen stängs av (standby).
 14. Koppla bort maskinen från elnätet.
1. Vid påföljande påslagning av apparaten, följ instruktionerna i kapitlet "[Första användning av maskinen](#)"

Fabriksvärden

Med denna funktionen återställs alla inställningar i meny och alla anpassningar som utförts av kunden och återgår till fabriksvärdena (med undantag för språket, som förblir det inställda samt statistiken).

Gör så här:

1. Tryck in  för att gå in i inställningsmenyn (fig. 11).
2. Bläddra bland sidorna tills du visar titeln "Fabriksvärden".
3. Tryck in "Läs mer":
4. Välj vad du vill återställa: maskinen eller enskild profil, tryck sedan in "Framåt";
5. Följ de relativa indikationerna tills du bekräftar återställningen med "Ok";
6. Tryck in "X" för att gå tillbaka till startsidan (C).

Observera:

När maskinen har återställts (inte den enskilda profilen) till fabriksvärden, förslår maskinen introduktionstutorialen igen.



Din apparat tillåter dig att tillreda ett stort antal drycker: bläddra bland dryckerna på displayen tills den önskade visas (fig. 15):

	Varma	Kalla
Espresso	✓	✓
2X Espresso	✓	✗
Espresso Lungo	✓	✗
Kaffe	✓	✓
Long	✓	✗
Americano	✓	✓

Utrusta maskinen för att tillreda kaffedrycker

Varning!

Använd inte gröna, karamellerade eller kanderade kaffeböner eftersom dessa kan klibba fast i kaffekvarnen och göra den oanvändbar.

1. Placera 1 eller 2 koppar under kaffedispensern.
2. Sänk dispensern så att den närmar sig koppen så mycket som möjligt (fig. 16): på så sätt erhåller du bättre kräm.

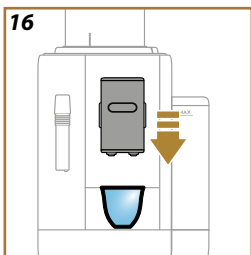

Kaffedrycker med direkt val

1. Tryck direkt på bilden på startsidan för önskat kaffe (t ex. espresso, fig. 17).
2. **Varma kaffedrycker:** maskinen fortsätter med tillredningen.

Kalla kaffedrycker:

- Välj en dryck "Ice" (kall) eller "Extra ice" (extra kall): tryck in "Framåt";
- På grundval av föregående val, rekommenderar maskinen antal iskuber innan dispenseringen utförs: håll angivet antal iskuber i glaset (fig. 18): tryck in "Tillred".
- Maskinen utför tillredningen.

På displayen visas beskrivningen av varje enskild fas (malning, kaffedispensering).

När tillredningen avslutats, är maskinen klar för en ny användning.

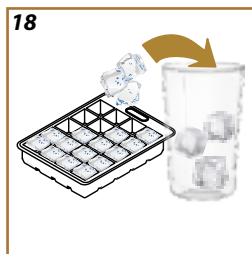

Personaliserade kaffedrycker

För att dispensera kaffe med personaliserade parametrar, gör så här:

1. Tryck på fältet för personalisering beroende på önskad dryck (t ex. espresso, fig. 19). På displayen visas parametrarna som kan personaliseras beroende på den egna:

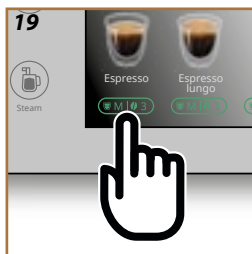

Mängd	
Intensitet	

- Varma kaffedrycker:** När parametrarna har ställts in, tryck in "Tillred", apparaten går vidare med beredningen och på displayen visas beskrivningen av varje enskild fas (malning, kaffedispensering).

Kalla kaffedrycker: Välj mängden, tryck sedan in "Börja" och gör så här:

 - Välj en dryck "Ice" (kall) eller "Extra ice" (extra kall): tryck in "Framåt";
 - Före dispenseringen, föreslår apparaten mängden iskuber: håll den angivna mängden iskuber i glaset (fig. 18): tryck in "Tillred".
 - Maskinen utför tillredningen. På displayen visas beskrivningen av varje enskild fas (malning, beredning, dispensering av kaffe).
- När dispenseringen är avslutad, tryck in "Spara" för att spara de nya inställningarna eller "Avbryt" för att bibehålla de föregående inställningarna. Du kan även spara dem i din Coffee Routine.

Observera

Om du sparar, kommer de nya inställningarna att stanna kvar i minnet ENDAST i den valda profilen.

Apparaten är redo för en ny användning.

Tillredning med förmalet kaffe

Varning!

- Inför aldrig förmalet kaffe i maskinen när den är avstängd, för att undvika att det sprider sig inuti maskinen och smutsar ner den. I denna händelse kan maskinen ta skada.
 - Inför aldrig mer än 1 struket mått, annars kan maskinens inandöme smutsas ner eller så kan tratten täppas igen.
- Om du använder förmalet kaffe, är det möjligt att bereda endast en kopp kaffe åt gången.
 - Om du tillreder kaffe **Long** eller **2X Espresso**: vid halva tillredningen, när maskinen begär det, för in ett struket mått förmalet kaffe och tryck in "Ok".
 - Tryck på personaliseringarna längst ner på önskad dryck (t ex. espresso, fig. 19). På displayen visas parametrarna som kan personaliseras beroende på den egna:
 - Välj "Förmalet"
 - Välj mängd och tryck in "Tillred".
 - Lyft locket på tillbehörsutrymmet (fig. 20).

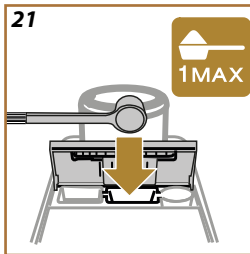
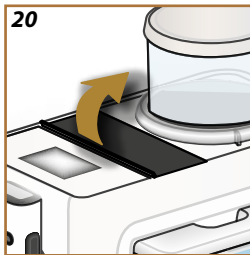

5. Försäkra dig att tratten för förmalet kaffe inte är igensatt och tillsätt ett struket mått förmalet kaffe (fig. 21) . Tryck in "Ok" för att fortsätta dispenseringen.
6. Apparaten går vidare med dispenseringen och på displayen visas beskrivningen av varje enskild fas (uppvärmning av vatten, dispensering av kaffe).

När beredningen avslutats, är maskinen redo för en ny användning.

Tillsätt ytterligare en laddning med en Espresso extra till följande drycker:

	Varma
Espresso	✓
Espresso Lungo	✓
Long	✓
Kaffe	✓
Americano	✓

Gör så här:

1. Tryck på personaliseringarna längst ner på önskad dryck (t ex. espresso, fig. 19). På displayen visas parametrarna som kan personaliseras beroende på den egna:
2. Tryck in "Extra Shot".
3. Välj önskad mängd och intensitet. Tryck in "Tillred".
4. Bekräfta genom att trycka in "Ok".
5. Apparaten går vidare med dispenseringen och på displayen visas beskrivningen av varje enskild fas (uppvärmning av vatten, dispensering av kaffe).
6. När dispenseringen är avslutad, tryck in "Spara" för att spara de nya inställningarna eller "Avbryt" för att bibehålla de föregående inställningarna. Du kan även spara dem i din Coffee Routine.

Observera

Om du sparar, kommer de nya inställningarna att stanna kvar i minnet ENDAST i den valda profilen.



Apparaten är redo för en ny användning.

- Medan maskinen bereder kaffet, kan dispenseringen stoppas när som helst genom att trycka in "Stopp" eller "Avbryt".

- Så snart dispenseringen avslutats, om du vill öka mängden kaffe, är det tillräckligt att trycka in "⊕ Extra". När önskad mängd uppnåtts tryck in "■" Stopp" eller "Avbryt".
- Under användningen visas en del meddelanden på displayen ("Fyll på vattentanken med färskt vatten till MAX-nivån", etc.) vars innebörd återges i kapitel "[Frekventa larmmeddelanden](#)".
- Om vattnet kommer ut i droppar eller tunt med lite skum eller för kallt, konsultera tutorialen om justering av malning (se avsnitt "[Inställningar av kvarnen](#)") och kapitel "[FAQ](#)".
- Om läget "Energibesparing" har aktiverats kan dispenseringen av den första koppen kaffe kräva ytterligare några sekunders väntan.

Råd för varmare kaffe

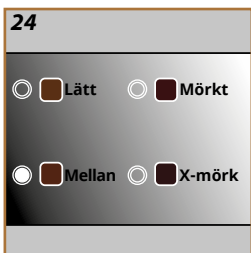
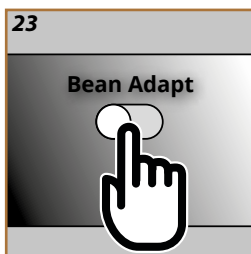
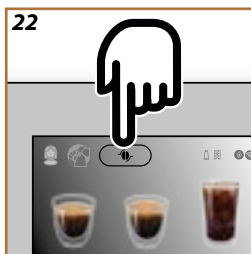

För att erhålla varmare kaffe, rekommenderar vi att:

- utför en sköljning innan du dispenserar kaffet (se "[Sköljning](#)" i inställningsmenyn .
- värn kopparna med varmt vatten (använd varmvatten funktionen, se kapitel "[Ångknapp: Varmt vatten](#)").
- öka inställningen av kaffetemperaturen (se "[Kaffetemperatur](#)" i inställningsmenyn .



En tillgänglig kaffe expert som i ett fåtal steg tillåter dig att optimera utdragningen av kaffet och resultatet i koppen.

En intelligent teknik vägleder dig vid justeringen av maskinen beroende på använda kaffeböner: graden av malning vid extraktionen, varje vas kommer att justeras för att erhålla det bästa av kaffebönan.

1. På startsidan, tryck in  (fig. 22).
2. Aktivera Bean Adapt (fig. 23).
3. Maskinen påminner att tillreda minst 3 koppar kaffe före varje ändring av kaffekvarnen. Tryck in Ok.
4. Välj typen av böner som du använder: 100% Arabica eller Arabica & Robusta bland (denna informationen finns på kaffeförpackningen). Tryck in "Framåt".
5. Välj graden av rostning genom att trycka på färggraderingen som närmar sig bönnornas färg mest (fig. 24). Tryck in  för ytterligare informationer. Tryck in "Framåt".

Nu kontrollerar maskinen hur inställningarna ska ändras för att erhålla ett utmärkt resultat, med utgång från de pågående inställningarna:

6. Kontrollera den aktuella inställningen av kaffekvarnen och välj den från rullgardinsmenyn. Tryck in "Framåt".
7. Tryck in "Dispensera" för att tillreda en Espresso.
8. Maskinen begär en bedömning av det just tillredda kaffet och på grundval av denna, rekommenderar den de spritmala parameterna: på varje skärmbild, tryck in "Framåt" för att gå till nästa parameter:
 - Kaffetemperatur;
 - Intensitet;
 - Placera kaffekvarnen (vrid indikatorn när kaffekvarnen är i funktion).
9. Rör vid bönnornas namn och knappsatsen för att ändra kommer upp. Tryck in "Ok" för att bekräfta det.
10. Tryck in "Spara": maskinen sparar inställningarna och namnet visas istället för loggan .

Observera

Bean Adapt Technology tillämpas endast på drycken Espresso.

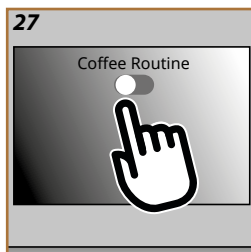
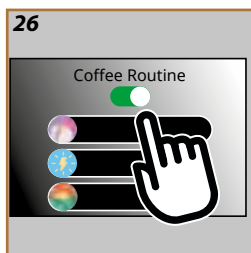

Med funktionen Coffee Routine kommer jag ihåg hur du vill ha ditt kaffe under dagen och uppdaterar din dryckeslista

1. Tryck, på startsidan in symbolen för pågående coffee routine (fig. 25).
 2. Aktivera coffee routine (fig. 26) och tryck in "Ja" för att bekräfta.
 3. Beroende på tiden, visar startsidan en annorlunda symbol (fig. 27).
- På detta sättet föreslår maskinen de tidigare sparade personaliseringarna: kaffet precis som du vill ha det.

Observera

För att inaktivera denna funktionen, tryck på hemsidan in symbolen för pågående coffee routine och tryck in knappen "Coffee Routine" (fig. 26). I denna händelse:

- bekräfta inaktiveringen av funktionen genom att trycka in "Ja";
- maskinen begär att välja en förhandsinställd routine och trycka in "Ok".

Istället för symbolen för coffee routine vid det tillfället, visas på startsidan, symbolen .

Rivelia Ångknapp: ånga för att skumma mjölken

Vilken mjölk ska jag använda?

Skummets kvalitet kan skifta beroende på:

- mjölkens eller den vegetabiliska dryckens temperatur (för optimala resultat, använd alltid mjölk eller vegetabiliska drycker vid, 5°C);
- typ av mjölk eller vegetabilisk dryck;
- använt märke;
- ingredienser och näringsvärden.

Komjök	
Fullmjölk (fett >3,5%)	✓
Lättmjölk (fett mellan 1,5 och 1,8%)	
Fettfri (fett < 0,5%)	
Vegetabiliska drycker	
Soja	✓
Mandel	✓
Havre	✓

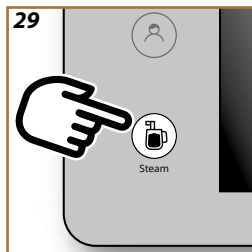
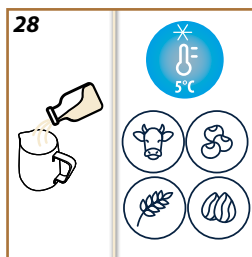

Skumma mjölk eller vegetabiliska drycker

Observera

För att erhålla optimalt skum, rengör alltid ångröret som beskrivs i avsnitt "[Ångrör](#)".

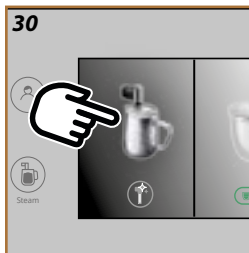

1. Fyll en behållare (helst med handtag, för att undvika brännskador) (fig. 28). Vid valet av behållarens storlek, kom ihåg att volymen ökar 2 eller 3 gånger.
2. Tryck in (☞) "Steam" (fig. 29);
3. Välj "Ånga" (fig. 30);

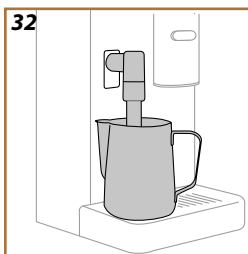
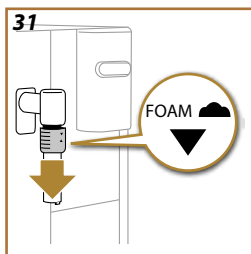

4. Tryck nedtill på den svarta ringen för ångröret till läge "FOAM" (Skum) (fig. 31);
5. Placera behållaren med mjölken under ångröret (fig. 32);
6. Tryck in "Börja" ;

7. Efter några sekunder dispenserar röret, ånga. Mjölken värms upp och ökar volymen;
8. För krämigare skum, vrid behållaren med långsamma rörelser uppåt;
9. När du erhållit önskat skum, tryck in "Stop" .

Fara för brännskador!

Avbryt dispenseringen av ånga innan du tar bort behållaren från röret, för att undvika brännskador orsakade av het mjölk.

Observera:

Om läget "Energibesparing" har aktiverats, kan dispenseringen av ånga kräva några flera sekunder av väntan.

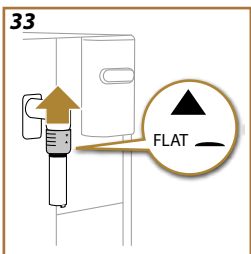

Tillreda varm mjölk (inte skummad)

För att tillreda varm mjölk utan skum, gör som i föregående avsnitt, genom att flytta rörets ring till läge "FLAT" (fig. 33).



Skölj ångröret efter varje användning

Vid slutet av varje tillredning, kräver maskinen en sköljning för att rengöra ångröret.

1. Om du vill utföra rengöringen, placera en kopp eller en behållare under ångröret och tryck in "Skölj" (om du däremot vill hoppa över denna procedur och skjuta upp den till ett senare tillfälle, tryck in "Senare": på startsidan tänds indikationslampan .
2. Sköljningen börjar: efter några sekunder avbryts ångan automatiskt och maskinen bekräftar att sköljningen fullbordats.
3. Maskinen påminner att det är nödvändigt att regelbundet rengöra ångröret (se avs. [Ångrör](#)). Tryck "Ok".
4. Tryck in "X" för att gå tillbaka till startsidan.

Vill du skölja ångröret?

Sköljningen av ångröret kan utföras när som helst. Gör så här:

1. Tryck in  "Steam" (fig. 29);
2. Tryck in  beroende på ångan (fig. 34);
3. Placera en kopp eller en behållare under ångröret och tryck in "Skölj" för att fortsätta.

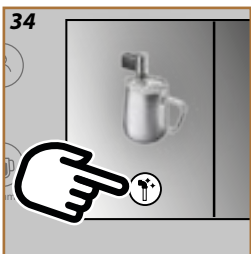

Rivelia Ångknapp: Varmt vatten

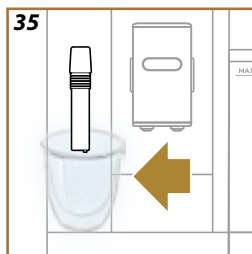

1. Tryck in  "Steam" (fig. 29);

Dryck med direkt val

2. Välj "Varmt vatten" (fig. 36);
3. Placera en kopp under ångröret/varmvattendispensern (fig. 35) och tryck "Ok": dispenseringen börjar och avbryts automatiskt.

Anpassad dryck

2. Tryck på personaliseringar längst ner på drycken. På displayen kan du välja storlek

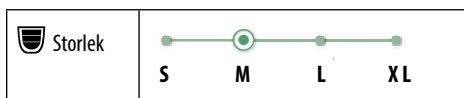
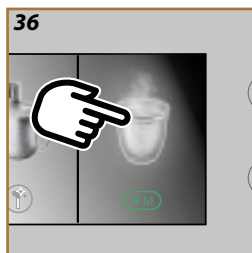



3. Tryck in "Tillred";
4. Placera en kopp under ångröret/varmvattendispensern (fig. 35) och tryck "Ok": dispenseringen börjar och avbryts automatiskt.



Observera

- För att avbryta dispenseringen, tryck in "Stopp" eller "Radera".
- Så snart dispenseringen har fullbordats, för att öka mängden, tryck in "Extra". När önskad mängd uppnåtts, tryck in "Stopp" eller "Radera".

Med funktionen my kan du välja mängd av alla ingredienser som behövs för att blanda din önskade dryck.

1. Kontrollera att du har valt den valda profilen för vilken du vill personalisera drycken;
2. Tryck på personaliseringarna längst ner på önskad dryck (t ex. espresso, fig. 19),
3. Tryck in ;
4. Tryck in “Börja”;
5. Välj intensitet eller funktionen “Bean Adapt”: tryck in “Framåt”;
6. Försäkra dig att koppen har rätt dimensioner under kaffedispensern och tryck in “Tillred”;
7. Efter hand som tillredningen pågår, fylls en progressionsstapel i. När den minsta programmerbara mängden har uppnåtts, aktiveras knappen “Stopp”. Symbolen “” anger den tidigare mängden.
8. När mängden i koppen är den önskade, tryck in “Stopp”;
9. Tryck in “Spara” för att spara de nya parametrarna för drycken för den valda profilen: om “Coffee Routine” är aktiverad, föreslår maskinen möjligheten att spara drycken för den tidpunkten på dagen.

Observera

- Om du sparar, kommer de nya inställningarna att stanna kvar i minnet ENDAST i den valda profilen.
- Genom att personalisera en enskild dryck, personaliseras automatiskt även den relativa dubbla drycken.
- Det är möjligt att lämna programmeringen när som helst, genom att trycka in “X”: värdena kommer inte att sparas.
- För att inaktivera funktionen och tillreda drycken med andra parametrar, tryck in fältet för personalisering av drycken: i skärmbilden, tryck in  för att inaktivera funktionen () och gå tillbaka till fabriksvärdena.

Mängdtabell		
Dryck	Standardmängd	Programmerbar mängd
Espresso	40 ml	20-180 ml
2X Espresso	40 ml + 40 ml	20-180 ml + 20-180 ml
Espresso Lungo	120 ml	60-180 ml
Kaffe	180 ml	100-270 ml
Long	160 ml	115-250 ml
Americano	150 ml	70-480 ml
Varmt vatten	250 ml	20-420 ml

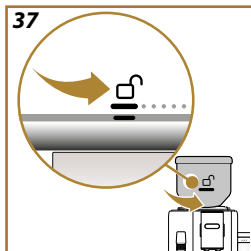

Byt ut behållare för kaffeböner för att avsmaka en annorlunda blandning av kaffeböner.

Gör så här:

1. Vrid behållaren till upplåsningsläget  (fig. 37) och lämna den i detta läget till procedurens slut;
2. Displayen visar alternativen för "Byte av böner": välj ett av alternativen och följ proceduren (fig. 38):



Välj dryck (Använd bönorna som är kvar i kaffekvarnen för att bereda en dryck):

3. Välj "Välj dryck".
4. Tryck in "Börja": startsidan föreslår dryckerna som kan väljas (intensiteten är redan inställd och kan inte ändras).
5. Tryck in "Ok" och tillred drycken som vanligt.

Mal & Töm (Utför en tom malning för att eliminera de kvarstående bönorna i kaffekvarnen)

3. Välj "Mal & Töm";
4. Tryck in "Börja" och vänta tills maskinen fullbordar malningen;

Nu kan du gå vidare med bytet av behållaren för kaffeböner

5. Ta bort behållaren för kaffeböner (fig. 39);
6. För in den nya behållaren för kaffeböner och vrid den medurs för att haka fast den. För att utföra proceduren korrekt, rikta in upplåsningsymbolen  med hacket på ringen (fig. 40) och, när den förts in, vrid behållaren för kaffeböner till låst läge  (fig. 41).

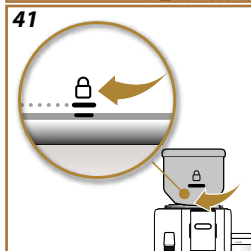
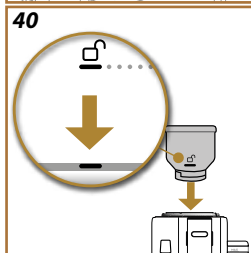
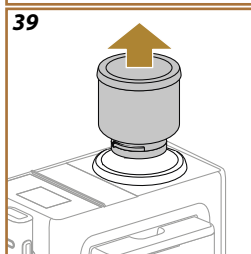

Observera

Om du byter ut behållaren för kaffeböner utan att tömma kaffekvarnen, kommer det dispenserade kaffet att erhållas med en blandning av gamla och nya böner.

Varning!

- Det är normalt att finna rester av kaffepulver i utrymmet för behållaren för kaffeböner.
- Om det skulle vara svårt att föra in behållaren för kaffeböner, försäkra dig att det inte finns kaffeböner i utrymmet för behållaren på maskinen. Rengör i detta fallet utrymmet för behållaren för kaffeböner med den medföljande penseln och en fuktig mjuk trasa. För att avlägsna kaffepulvret, använd en dammsugare.



Rivelia Rengöring av maskinen

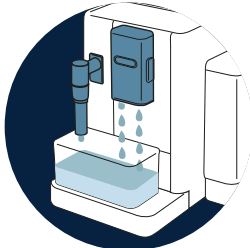

➔ [MASKINENS INTERNA KRETS](#)



➔ [BEHÅLLARE FÖR KAFFEBÖNOR](#)

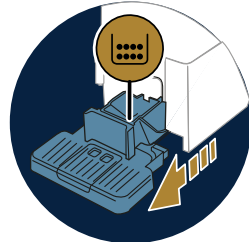

➔ [BEHÅLLARE FÖR KAFFESUMP](#)

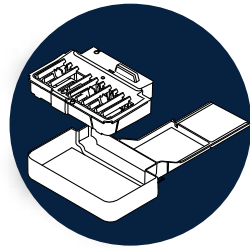

➔ [DROPPKAR OCH DROPPKARETS GALLER](#)

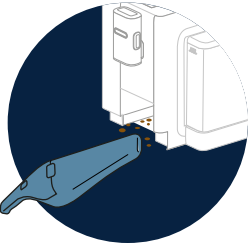

➔ [MASKINENS INNANDÖME](#)

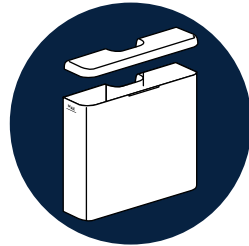

➔ [VATTENTANK](#)



➔ [KAFFEDISPENSERNS MUNSTYCKEN](#)

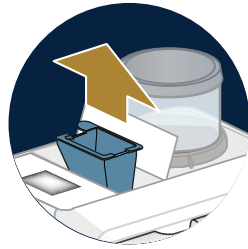

➔ [TRATT FÖR FÖRMALET KAFFE](#)



➔ [UTDRAGBAR BRYGGGRUPP](#)

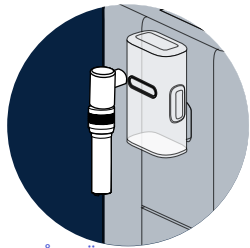

➔ [ÅNGRÖR](#)

Observera

- Använd inte lösningsmedel, abrasiva rengöringsmedel eller alkohol för rengöring av maskinen. För de superautomatiska De'Longhi maskinerna är det inte nödvändigt att använda kemiska tillsatser för rengöringen av maskinen.
- Använd inte metallföremål för att avlägsna kalkavlagringar och kaffeavlagringar, eftersom dessa skulle kunna repa metall- och plastytorna.

Vad man kan diska i diskmaskin

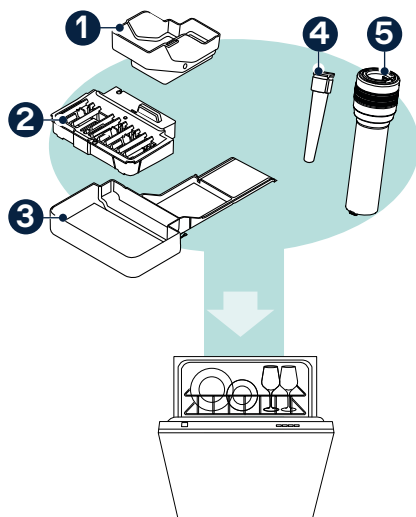

- 1 Sumpbehållare
- 2 Droppkarets galler
- 3 Droppkar
- 4 Munstycke cappuccinoberedare
- 5 Cappuccinoberedare

Maskinens interna krets

För perioder av stillastående över 3-4 dagar rekommenderas det starkt att, före användning av maskinen, slå på den och utföra 2-3 sköljningar genom att välja funktionen "Sköljning".

Observera

Det är normalt efter att ha utfört denna rengöring, att det finns vatten i behållaren för kaffesump

Behållare för kaffeböner

Rengör regelbundet behållaren för kaffeböner. Gör så här:

1. Vrid behållaren för kaffeböner moturs till upplåst läge ☐ (fig. 37) och lämna den i detta läget till slutet av proceduren: du går in i läget "Byte av böner" (fig. 38);
2. Välj ett av lägena ([Välj dryck \(Använd bönorna som är kvar i kaffekvarnen för att bereda en dryck\):](#) eller [Mal & Töm \(Utför en tom malning för att eliminera de kvarstående bönorna i kaffekvarnen\)](#) och utför proceduren;
3. Du kan ta bort behållaren för kaffeböner;

4. Ta av locket på behållaren för kaffeböner. Töm behållaren och häll över eventuella kvarstående böner i en behållare;
5. Rengör behållarens insida och utsida med en fuktig mjuk trasa och avlägsna alla kafferester.
6. Rengör på maskinen, utrymmet för behållaren för kaffeböner med penseln och en fuktig mjuk trasa. För att avlägsna kaffepulvret, använd en dammsugare.
7. Torka behållaren för kaffeböner och dess lock, noggrant med en ren och torr trasa eller med papper: försäkra dig att den är helt torr.
8. Fyll på behållaren för kaffeböner och stäng den med locket. För att utföra proceduren korrekt, rikta in upplåsningssymbolen ☐ med hacket på ringen (fig. 40) och, när den förts in, vrid behållaren för kaffeböner till låst läge ☒ (fig. 41).

Behållare för kaffesump

När maskinen begär det, är det nödvändigt att tömma den och rengöra den. Maskinen kan inte bereda kaffe förrän sumpbehållaren rengjorts. Maskinen meddelar behovet att tömma behållaren även om den inte är full, om 72 timmar har förflutit sedan den först utförda beredningen (för att räkningen av de första 72 timmarna ska utföras korrekt, får maskinen aldrig kopplas bort från matningen).

Varning! Fara för brännskador

Om flera mjölkdrycker tillagas i följd, blir droppbrickan i metall varm. Vänta till den kyls av innan du rör vid den och grip den endast i den främre delen.

För att utföra rengöringen (maskinen är påslagen):

1. Dra ut droppkaret och behållaren för kaffesump;
2. Töm och rengör noggrant droppkaret och behållaren för sump med uppmärksamhet att avlägsna alla rester som kan ha avlagrats på botten.
3. Sätt tillbaka droppbrickan komplett med galler och kaffesumpbehållaren.

Varning!

När du drar ut droppkaret är det obligatoriskt att alltid tömma sumpbehållaren även om den inte är full. Om denna procedur inte utförs, kan det inträffa att sumpbehållaren fylls mer än förutsett vid beredningen av påföljande kaffe och att maskinen täpps igen.

Droppkar och droppkarets galler

Droppkaret är försett med en flottör (röd) för vattennivån i innehållet (fig. 42).

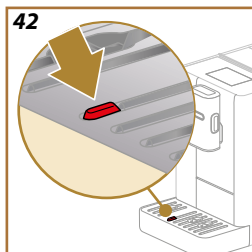

Innan denna indikator börjar komma ut från koppbrickan, är det nödvändigt att tömma karet och rengöra det, annars kan vattnet komma över kanten och skada maskinen, avställningsytan och området runtomkring. För att avlägsna droppkaret, gör så här:

1. Dra ut droppkaret med alla komponenterna;
2. Ta bort sumpbehållaren och dess hållare och töm sumpbehållaren;
3. Ta bort koppbrickan och karets galler och diska noggrant alla komponenterna: koppbrickan kan inte diskas i diskmaskin;
4. Sätt tillbaka droppkaret med alla dess komponenter i maskinen.

Varning!

När du drar ut droppkaret är det obligatoriskt att alltid tömma sumpbehållaren även om den inte är full. Om denna procedur inte utförs, kan det inträffa att sumpbehållaren fylls mer än förutsett vid beredningen av påföljande kaffe och att maskinen täpps igen.

Maskinens innandöme

Risk för elektrisk stöt!

Innan du utför rengöring av de invändiga delarna måste maskinen vara avstängd (se "[Avstängning av maskinen](#)") och bortkopplad från elnätet. Sänk aldrig ner maskinen i vatten

1. Kontrollera regelbundet (ungefär en gång i månaden) att maskinens innandöme (åtkomligt när droppbrickan har avlägsnats) inte är smutsigt;
2. Sug upp alla rester med en dammsugare

Vattentank

Rengör regelbundet vattentanken (ungefär en gång i månaden) och vid varje byte av avhärtningsfiltret.

1. Dra ut vattentanken, avlägsna avhärtningsfiltret (om närvarande) och skölj det med rinnande vatten;
2. Töm vattentanken och rengör den med varmt vatten, om nödvändigt, med hjälp av en ren icke skrapande trasa. Skölj noggrant med vatten;
3. Om det dragits ut tidigare, sätt tillbaka filtret, fyll på med färskt kranvatten till MAX-nivån och sätt tillbaka tanken i maskinen;
4. (Endast om avhärtningsfiltret är infört) Dispensera 100ml varmvatten för att återaktivera filtret.

Observera:

Om maskinen inte används i över 3 dagar, rengör vattentanken enligt beskrivningen ovan.

Kaffedispenserns munstycken

1. Rengör regelbundet kaffedispensern med en svamp eller en duk;
2. Kontrollera att kaffedispenserns hål inte är igensatta. Om nödvändigt, avlägsna kafferesterna med en tandpetare.

Tratt för förmalet kaffe

Rengör regelbundet (ungefär 1 gång i månaden) den utdragbara tratten för förmalet kaffe. Gör så här:

1. Stäng av maskinen (se "[Avstängning av maskinen](#)");
2. Lyft locket på tillbehörsutrymmet (fig. 20).
3. Ta bort måttet/penseln;
4. Dra ut den utdragbara tratten;
5. Rengör tratten och dess utrymme med penseln;
6. Sätt tillbaka tratten i dess utrymme och lägg tillbaka penseln;
7. Stäng locket igen.

Varning!

Efter rengöringen, försäkra dig att inga tillbehör blir kvar i tratten. Närvaron av främmande föremål under funktionen, kan orsaka skador på maskinen.

Utdragbar bryggrupp

Bryggruppen måste rengöras åtminstone en gång i månaden.

Varning!

Bryggruppen kan inte avlägsnas när maskinen är påslagen.

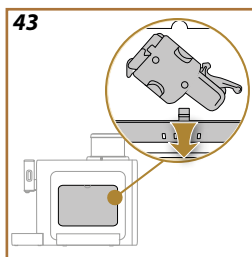

1. Försäkra dig att maskinen har utfört avstängningen korrekt (se kapitlet "[Avstängning av maskinen](#)");
2. Dra ut vattentanken (fig. 3);
3. Öppna bryggruppens lucka (fig. 43) på höger sida;
4. Tryck de två färgade upplåsningknapparna inåt (fig. 44) och dra samtidigt ut bryggruppen utåt;
5. Sänk bryggruppen ungefär 5 minuter i vatten och skölj den sedan under kranen;

Varning!

ANVÄND ENDAST VATTEN FÖR SKÖLJNING
INGA RENGÖRINGSMEDEL - INGEN DISKMASKIN

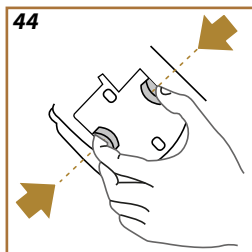

6. Rengör bryggruppen, utan att använda diskmedel, eftersom dessa kan skada den.
7. Rengör, med hjälp av penseln, eventuella kafferester från bryggruppens utrymme, synliga från bryggruppens lucka;
8. Efter rengöringen, sätt tillbaka bryggruppen genom att föra in den i hållaren; tryck sedan på bryggruppen tills du hör att den klickar fast;

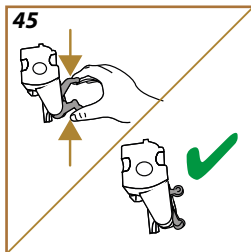

Observera:

Om det är svårt att föra in bryggruppen, är det nödvändigt, (före införandet) att föra den till korrekt dimension, genom att trycka på de två spakarna (fig. 45).

9. När den sedan är införd, försäkra dig att de två färgade knapparna har skjutits ut;
10. Stäng bryggruppens lucka;
11. Sätt tillbaka vattenbehållaren.

Ångrör

Varje vecka rekommenderar maskinen att noggrant rengöra ångröret och föreslår korrekt rengöringssekvens: denna procedur garanterar utmärkta resultat i tiden. Gör så här:

1. Vänta tills ångröret svalnat;
2. Vrid moturs och dra cappuccinoberedaren nedåt (fig. 46);
3. Flytta den svarta ringen uppåt minst 1cm (fig. 47);
4. Ta bort munstycket nedåt (fig. 48);
5. Diska i diskmaskin (rekommenderas) eller för hand, enligt nedan:
 - **I diskmaskin:** Skölj alla komponenterna med rinnande varmt vatten (minst 40°C), placera sedan komponenterna i diskmaskinens övre korg och starta ett program med 50°C, t ex: Eco Standard.
 - **För hand:** Skölj noggrant alla komponenter med rinnande varmt vatten (minst 40°C) för att avlägsna alla synliga rester: försäkra dig att vattnet rinner genom hålen (fig. 49). Sänk sedan ner alla komponenterna i varmt dricksvatten (minst 40°C) och diskmedel i minst 30 minuter. Skölj alla komponenterna noggrant med varmt dricksvatten och gnid dem var och en med händerna.
6. Försäkra dig att det inte finns mjölkrester i hålen. Om nödvändigt, skrapa med en tandpetare;
7. Torka komponenterna med en ren och torr trasa;
8. Återmontera ångröret.

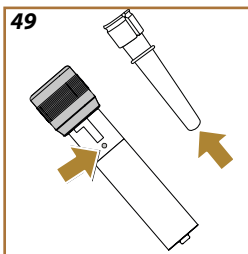
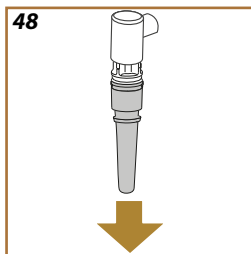
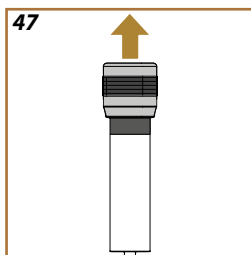
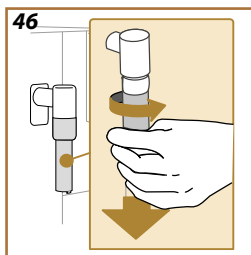

Observera:

Om använd, påminner maskinen varje vecka att rengöra ångröret noggrant och föreslår en korrekt sekvens för rengöring.

**Varning!**

- Före användningen läs instruktionerna och etiketterna på avkalkningsmedlet, som återges på själva avkalkningsmedlets behållare.
- Vi rekommenderar att använda uteslutande avkalkningsmedel från De'Longhi. Användning av ej lämpliga avkalkningsmedel, liksom ej regelmässigt utförd avkalkning, kan medföra uppkomst av defekter, som inte täcks av tillverkarens garanti.
- Avkalkningsmedlet kan skada de känsliga ytorna. Om produkten spills ut oavsiktligt, torka omedelbart upp.

För att utföra avkalkningen

Avkalkningsmedel	Avkalkningsmedel De'Longhi
Behållare	Rekommenderad kapacitet: 1,5 L
Tid	~30min

Avkalka maskinen när det relativa meddelandet visas på startsidan: om du vill utföra avkalkningen omedelbart, tryck in "Ok" och följ instruktionerna steg för steg på maskinens display.

För att skjuta upp avkalkningen till ett senare tillfälle, tryck in "Radera": på startsidan påminner symbolen  att maskinen behöver avkalkas. (Meddelandet kommer att visas på nytt vid varje påslagning).

För att nå menyn för avkalkning:

1. Tryck in  på startsidan;
2. Bläddra bland sidorna i menyn tills titeln "Avkalkning" visas;
3. Tryck in "Börja" för att komma in i proceduren för guidad avkalkning;
4. Tryck in "Ja" för att börja;
5. Dra ut och töm droppkaret och sumpbehållaren (fig. 14): sätt sedan tillbaka båda och tryck in "Framåt";
6. Dra ut vattentanken, lyft locket (om infört) och ta ut filtret. Töm tanken helt.
7. Håll avkalkningsmedlet i tanken till nivå A (motsvara en förpackning på 100ml) som är tryckt på tankens insida; tillsätt sedan vatten (en liter) tills nivå B nås (fig. 50). Sätt tillbaka vattentanken (med locket) och tryck in "Börja";
8. Placera en tom behållare med minimum kapacitet på 2 liter under behållarna (fig. 51). Tryck in "Klart" för att starta proceduren ("Tillbaka" om du vill gå tillbaka till föregående skärmbild eller "X" om du vill lämna proceduren, kom emellertid ihåg att avlägsna avkalkningsmedlet från tanken).

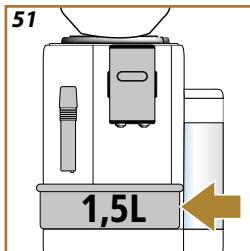
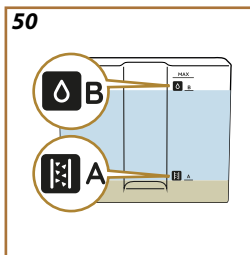

52

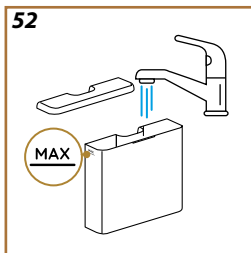

Varning! Fara för brännskador

Varmt vatten som innehåller syra kommer ut från dispensarna. Var försiktig att inte komma i kontakt med denna lösningen.

9. Avkalkningsprogrammet startar och avkalkningslösningen kommer ut från både varmvattenröret och kaffedispensern och utför automatiskt en rad sköljningar i intervaller för att avlägsna kalkavlagringar från maskinens;
Efter ungefär 20 minuter, avbryter apparaten avkalkningen;
10. Maskinen är nu klar för en sköljningsprocedur med färskt vatten. Töm behållaren som använts för att samla upp avkalkningslösningen; dra ut vattentanken, töm den, skölj den noggrant med rinnande vatten, fyll på den till MAX-linjen (fig. 52) med färskt vatten och sätt tillbaka den i maskinen. Tryck på "Framåt"
11. Sätt tillbaka behållaren som använts för att samla upp avkalkningslösningen tom, under dispensarna och tryck in "Ja" för att starta den första sköljningen;
12. Varmvatten kommer ut både från dispensern för varmvatten och från kaffedispensern;
13. När vattnet i tanken tar slut, töm behållaren som använts för att samla upp sköljvattnet;
14. Dra ut vattentanken, sätt tillbaka avhärtningsfiltret om det avlägsnats tidigare. Tryck in "Framåt" för att fortsätta;
15. Fyll tanken till MAX-nivå med färskt vatten och sätt tillbaka den i maskinen och tryck in "Framåt" för att fortsätta med den andra sköljningen;
16. Sätt tillbaka behållaren som använts för att samla upp avkalkningslösningen, tom under dispensarna och tryck in "Framåt" för att starta ytterligare en sköljningscykel;
17. När vattnet i tanken tar slut, töm behållaren som använts för att samla upp sköljvattnet, avlägsna, töm och sätt tillbaka droppkaret och sumpbehållaren, i maskinen;
18. Dra ut vattentanken, fyll den till max nivå och sätt tillbaka den i maskinen, tryck sedan in "Framåt";
19. Nu är avkalkningsproceduren avslutad; tryck in "Ok";
20. Maskinen utför en snabb uppvärmning och går vid avslutad procedur tillbaka till startsidan.

Observera:

- Om avkalkningscykeln inte slutförs korrekt (t.ex. på grund av strömavbrott), är det lämpligt att upprepa cykeln;
- Det är normalt efter att ha utfört avkalkningscykeln, att det finns vatten i behållaren för kaffesump.
- Apparaten kräver en tredje sköljning, om vattentanken inte är fylld till MAX nivån: detta för att garantera att det inte ska finnas avkalkningsmedel i maskinens inre kretsar. Innan du startar sköljningen, kom ihåg att tömma droppkaret.

För att bibehålla en god användning av maskinen i tiden, rekommenderar vi att använda avhärtningsfiltret De'Longhi.

För ytterligare informationer, besök www.delonghi.com.

 **WaterFilter** EAN: 8004399327252

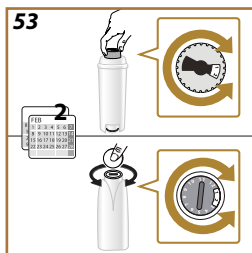

För att använda filtret korrekt, gör så här:

Installation av filtret

1. Tryck in  på startsidan;
2. Bläddra bland sidorna tills alternativet "Vattenfilter" visas;
3. Tryck in "Framåt" för att nå vägledningen för tillvägagångssättet
4. a ut filtret ur förpackningen och vrid datumskivan tills nästa 2 månader visas (fig. 53);

Observera:

Filtret har en varaktighet på två månader vid normal användning, om maskinen däremot förblir oanvänd med installerat filter, har det en maximal varaktighet på 3 veckor.

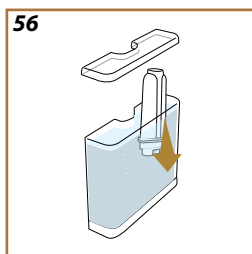
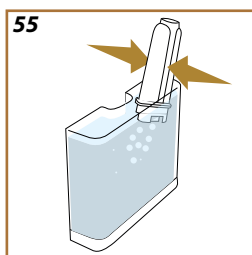
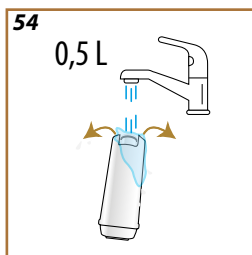

5. Tryck in "Framåt" för att fortsätta; (" $<$ " för att gå tillbaka till föregående skärmbild);
6. För att aktivera filtret, låt kranvatten flyta i filtrets centrala hål, tills vattnet kommer ut ur sidoöppningarna i över en minut (fig. 54). Tryck på "Framåt", "Tillbaka" eller "X";
7. Dra ut vattentanken ur maskinen och fyll den med dricksvatten; sätt tillbaka filtret i vattentanken, sänk ner den nedre delen och tryck i mitten av filtret 2-3 gånger för att släppa ut luftbubblorna (fig. 55). Tryck på "Framåt";
8. För in filtret i det avsedda utrymmet (fig. 56) och tryck till botten; tryck in "Framåt". Stäng tanken med locket;
9. För in vattentanken och tryck in "Ja";
10. Placera under varmvattensdispensern en tom behållare med minimum kapacitet på 0,5 liter och tryck in "Ja";
11. Maskinen dispenserar varmt vatten och avbryts automatiskt. Tryck "Ok" för att gå tillbaka till startsidan;
12. Nu är filtret aktiverat och du kan börja använda maskinen.

Byte eller borttagning av filter

Byt ut filtret när det relativa meddelandet visas på startsidan: om du vill utföra bytet omedelbart, tryck in "Ok" och följ procedurerna från punkt 3 i föregående avsnitt. För att skjuta upp bytet till ett senare tillfälle, tryck in "Avbryt": på displayen påminner symbolen  att det är nödvändigt att byta ut filtret.

För utbytet, utför följande:





1. Tryck in  på startsidan;
2. Bläddra bland sidorna tills titeln "Vattenfilter" visas: tryck in "Läs mer";;
3. Tryck in "Ja" för att gå in i den vägleda proceduren;
4. Dra ut vattentanken och det uttjänt filtret: tryck in "Ok".
5. För att avlägsna filtret, tryck in "Ok" ("Ok" för att gå tillbaka till föregående skärmbild; "X" för att avbryta proceduren);
6. För att avbryta proceduren, tryck in "Ja". Fortsätt genom att följa procedureerna som illustreras i det föregående avsnittet under punkt (4).

Observera:

När de två månader som gäller för filtrets varaktighet har löpt ut (se datummarkören), eller om apparaten inte har använts på 3 veckor, byt ut filtret även om maskinen inte begär det ännu.

Kan du föra in vattentanken?	Vattnet i tanken är inte tillräckligt	Dra ut tanken (fig. 3), fyll på med färskt dricksvatten till MAX-nivån (fig. 4), och sätt tillbaka tanken
	Tanken är inte korrekt införd	För in tanken korrekt
Kan du tömma droppbrickan? Fyll vattentanken med färskt vatten och för in den	Vattnet i behållaren är inte tillräckligt för att tillreda drycken och det kommer strax att begäras att tömma sumpbehållaren	Maskinen begär omedelbart båda procedurerna för att tillreda olika drycker i följd, utan avbrott
Kan du föra in bryggenheten?	Efter rengöringen har bryggruppen inte satts tillbaka	Sätt in bryggruppen på plats enligt anvisningarna i avs. "Utdragbar bryggrupp"
Kan du tömma sumpbehållaren?	Kaffesumpbehållaren är full.	Utför rengöringen enl. beskrivningen i avs. "Behållare för kaffesump"
Kan du tömma droppbrickan?	Sumpbehållaren och/eller droppkaret har inte satts i korrekt eller är inte närvarande.	För in droppbrickan komplett med sumpbehållaren och tryck till botten.
Har du tillsatt föralet kaffe? Tillsätt det nu. Endast ett mått!	En beredning med kaffe av typ föralet har begärts.	Försäkra dig att tratten inte är igentäppt, för sedan in ett struket mått föralet kaffe och tryck in "Framåt" på displayen enligt indikationerna i avs. "Tillredning med föralet kaffe" .
Fyll på behållaren för kaffeböner	Kaffebönorna har tagit slut.	Fyll på behållaren för kaffeböner
Jag utför rengöringen. Om ett ögonblick är jag med dig igen	Maskinen avläser orenheter i sitt inändöme.	Vänta tills maskinen åter är klar för användning och välj på nytt önskad dryck. Om problemet kvarstår, kontakta Auktoriserat Servicecenter.
De nya inställningarna har inte sparats	Under anpassningen av drycken (se kap. "Funktion "my"), har beredningen avbrutits medvetet genom intryckning av "X" eller så har ett larm utlösts.	Tryck in "X" för att gå tillbaka till startsidan (C) för att visa larmet som har orsakat avbrottet. Följ indikationerna för det visade larmet (se kap. "Frekventa larmmeddelanden")

<p>Jag är ledsen, jag kan inte fullborda drycken. Minska intensiteten och försök igen</p>	<p>Malningen är för fin och kaffet kommer därför ut för långsamt eller inte alls.</p> <p>Om avhärdningsfiltret är befintligt, kan en luftbubbla ha bildats inuti kretsen, som har blockerat dispenseringen.</p>	<p>Välj en svagare "intensitet" (se "Anpassad dryck")</p> <p>Tryck in "Ok" och dispensera lite vatten (se kap. "Ångknapp: Varmt vatten") tills flödet blir regelbundet. Om felet kvarstår, avlägsna filtret (se av. "Byte eller borttagning av filter")</p>
<p>Om dispenseringen är långsam och espresson smakar bränt, öka malningsgraden med 1 (+1)</p>	<p>Malningen är för fin och kaffet kommer därför ut för långsamt eller inte alls.</p>	<p>Tryck in "Ok" och gå vidare med justeringen av kaffekvarnen (se av. "Inställningar av kvarnen").</p>
<p>Jag är ledsen, jag kan inte fullborda drycken. Minska intensiteten och försök igen</p>	<p>För mycket kaffe har använts.</p>	<p>Välj en svagare "intensitet" (se "Anpassad dryck") eller minska mängden förmalet kaffe (max 1 mått). Tryck "Ok" för att gå tillbaka till startsidan eller vänta tills meddelandet försvinner.</p>
<p>Kom ihåg att ställa tillbaka mjölkkanan i kylskåpet</p>	<p>En mjölkdryck har tillretts och mjölkkanan är fortfarande införd i maskinen</p>	<p>Dra ut mjölkkanan och ställ den i kylskåpet.</p>
<p>En avkalkning är nödvändig. Klar att börja? (~ 30 min)</p>	<p>Anger att det är nödvändigt att avkalka maskinen.</p>	<p>Om du vill fortsätta med avkalkningen, tryck in "Ok" och följ den guidade proceduren, tryck annars in "Radera", i denna händelse, visar startsidan symbolen  för att påminna att det är nödvändigt att utföra avkalkningen (se kap. "Avkalkning").</p>
<p>Hoppsan, processen har avbrutits</p>	<p>Avkalkningen har avbrutits eller har inte fullbordats korrekt</p>	<p>Tryck in Ok för att fortsätta (se kap. "Avkalkning").</p>
<p>Vattenfiltret måste bytas ut. Klar att börja?</p>	<p>Avhärdningsfiltret är uttjänt.</p>	<p>Tryck "OK" för att byta ut filtret eller "Radera" om du vill utföra det vid ett annat tillfälle. Följ instruktionerna i kap. "Byte eller borttagning av filter".</p>

Något fungerar inte: du kan se bruksanvisningen för att förbättra situationen	Maskinens inandöme är mycket smutsigt.	Rengör noggrant maskinen som beskrivs i kap. " Rengöring av maskinen ". Om maskinen efter rengöringen fortfarande visar meddelandet, kontakta kundtjänst och/eller ett auktoriserat
Vattenkretsen är tom. Klar att fylla på?	Hydraulkretsen är tom	Tryck "Ok" för att fylla kretsen: dispenseringen avbryts automatiskt. Det är normalt att det finns vatten i droppkaret efter påfyllningen. Om problemet kvarstår, kontrollera att vattenbehållaren är isatt ordentligt.
	Ett nytt avhärdningsfilter är infört	Försäkra dig att du har följt anvisningarna för införande av det nya filtret korrekt (avs. " Installation av filtret " och " Byte eller borttagning av filter "). Om problemet kvarstår, avlägsna filtret.
	Anger att energibesparingen är aktiverad.	För att inaktivera funktionen, följ beskrivningen i avs. " Allmänt ".
	Anger att det är nödvändigt att avkalka maskinen.	Det är nödvändigt att så snart som möjligt köra avkalkningsprogrammet som beskrivs i kap. " Avkalkning ".
	Påminner att det är nödvändigt att byta ut filtret	Byt ut filtret eller avlägsna det enligt instruktionerna i kap. " Byte eller borttagning av filter ".
	Sköljning av ångrör	Se kapitel " Skölj ångröret efter varje användning ".
Tillred minst 3 koppar kaffe innan du byter	3 dispenseringar krävs före ändring av justeringen a "Bean Adapt"	Tillred minst 3 koppar kaffe innan du utför justeringen

- Vattentanken är svår att dra ut

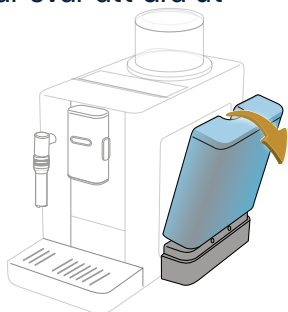

Luta tanken utåt: när den hakats av, är den lätt att dra ut.

- Efter dispenseringen av kaffe, kommer ånga ut från den övre delen



Det är ånga som avgetts av den använda kaffedosen och som automatiskt smälts i maskinens sumpbehållare. Det är en del av maskinens normala och korrekta funktion.

-
- Det är svårt att föra in behållaren för kaffeböner
Försäkra dig att utrymmet för behållaren för kaffeböner är ren och att det inte finns några böner: använd penseln för att avlägsna eventuella kafferester.

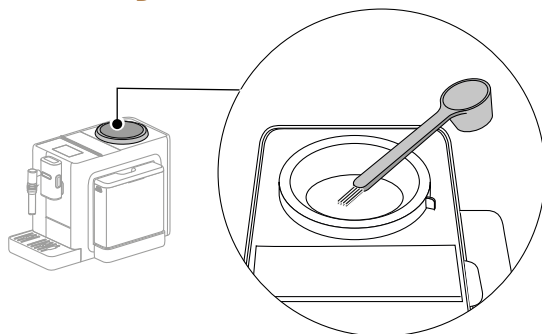

För in behållaren för kaffeböner och försäkra dig att rikta in upplåsningsslåget  med hacket på maskinen

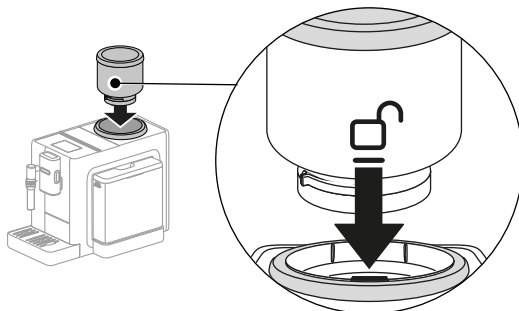

Vrid behållaren för kaffeböner medurs tills den är inriktad med låsläget  med hacket på maskinen

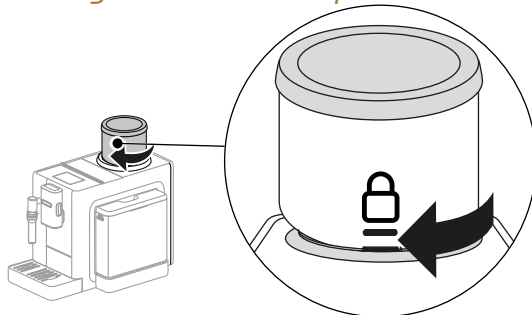

- Kaffet är inte varmt (1)

2-3 minuter har förflutit sedan den senaste tillredningen och maskinens interna krets har svalnat: det rekommenderas att utföra en sköljning med varmt vatten.

På startsidan, tryck in  för att gå in i inställningsmenyn:



Bland sidorna tills titeln "Sköljning" visas och tryck in "Ja" för att starta dispenseringen: efter några sekunder kommer varmt vatten ut, som rengör och värmer maskinens krets.



- Kaffet är inte varmt (2)

Den inställda temperaturen före tillredning av kaffet är låg. Välj en högre temperatur som anges nedan:

På startsidan, tryck in  för att gå in i inställningsmenyn:



Bläddra bland sidorna tills titeln "Kaffetemperatur" visas och tryck in "Ställ in" för att ändra temperaturen.



Välj en högre temperatur (Medium eller Max).

- Kaffet är inte varmt (3)

Det är nödvändigt att utföra avkalkningen: fortsatt som visas i kapitel [Avkalkning](#).

Kontrollera sedan att den inställda hårdheten av vattnet motsvarar den som används i ditt vattennät (se [Kontrollera vattnets hårdhet](#) och [Ställ in vattnets hårdhet](#)).

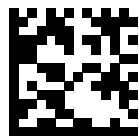

57132C8733_00_0823