

KBT900NE

| | |
|----------------------|------------------------|
| Produktgrupp | Köksfläkt |
| Fläkttyp | Väggmonterad köksfläkt |
| Design | T platt |
| Filtrering | Utdrivning |
| Elektronisk kontroll | Ja |
| Material | Lackat material |
| Typ av stål | Borstad |
| EAN-kod | 8017709299811 |
| Bredd på fläkt | 90 cm |





Estetisk linje

| | | | |
|---------|-------------|--------|-----------------|
| Estetik | Universiell | Finish | Matt |
| Färg | Mattsvart | Logga | Med screentryck |



Kommandon

| | |
|------------|----------------------|
| Kontroller | Elektroniska knappar |
|------------|----------------------|

Program/funktioner

| | |
|----------------------|---|
| Antal hastigheter | 3 |
| Intensiv hastighet |  |
| Reningsfunktion 24 h |  |
| Timer |  |

Teknisk specifikation

| | | | |
|--|-----------------------|------------------------------------|-----------|
|    | | | |
| Antal ljuskällor | 2 | Fettfilter | Aluminium |
| Typ av lampa | LED | Indikator för filterbyte | Ja |
| Effekt lampa | 1.3 W | Luftutlopp | 150 mm |
| Maximal kapacitet i fritt läge (P0) | 730 m ³ /h | Minsta avstånd till gashäll | 650 mm |
| Motoreffekt | 230 W | Minsta avstånd till elektrisk häll | 500 mm |

Antal filter 3

Backventil Ja

| | Kapacitet (IEC 61591) [m ³ /h] | Ljudnivå (IEC 60704-2-13) [dB(A)] |
|--------------|---|-----------------------------------|
| Hastighet 1 | 265 | 47 |
| Hastighet 2 | 360 | 55 |
| Hastighet 3 | 480 | 62 |
| Intensivläge | 713 | 72 |

Standardtillbehör

Rörförminskare Ja

Kapacitet/energietikett

| A | | | |
|---|-----------------------|--|-----------------------|
| Årlig effektförbrukning (AEChood) | 54 kWh/a | Luftburet akustiskt buller för A-viktade ljudeffektutsläpp vid maxhastighet (SPEmax) | 62 dB(A) |
| Energiklass (EEC) | A | Luftburet akustiskt buller för A-viktade ljudeffektutsläpp vid intensivläge (SPEboost) | 71 dB(A) |
| Flödesdynamisk effektivitet (FDE) | 31,2 | Effektförbrukning i viloläge (Ps) | 0,22 W |
| Flödesdynamisk effektivitetsklass (FDEC) | A | Tidsökningsfaktor (F) | 0,9 |
| Ljuseffektivitet (LE) | 60,0 lux/W | Energieffektivitetsindex | 52,0 |
| Ljuseffektivitetsklass (LEC) | A | Mest effektiva luftflöde (Qbep) | 395 m ³ /h |
| Fettfiltreringseffektivitet (GFE) | 76,5 % | Uppmätt lufttryck vid bästa effektivitetsposition (Pbep) | 451 Pa |
| Fettfiltreringseffektivitetsklass (GFEC) | C | Uppmätt elförbrukning vid bästa effektivitetspunkt (Wbep) | 159 W |
| Luftflöde, min.hastighet (Qmin) | 265 m ³ /h | Ljusets anslutningseffekt (WI) | 3 W |
| Luftflöde vid maxhastighet (Qmax) | 480 m ³ /h | Genomsnittligt ljus från ljuskälla på tillagningsyta (Emiddle) | 156 lux |
| Luftflöde vid intensivläge (Qboost) | 713 m ³ /h | Ljudtryck vid högsta läge (Lwa) | 62 dB(A) |
| Luftburet akustiskt buller för A-viktade ljudeffektutsläpp vid min.hastighet (SPEmin) | 46 dB(A) | | |

Elektrisk anslutning

| | | | |
|-------------------|-----------|----------------|----------|
| Anslutningseffekt | 230 W | Frekvens | 50-60 Hz |
| Spänning | 220-240 V | Sladdens längd | 1500 mm |

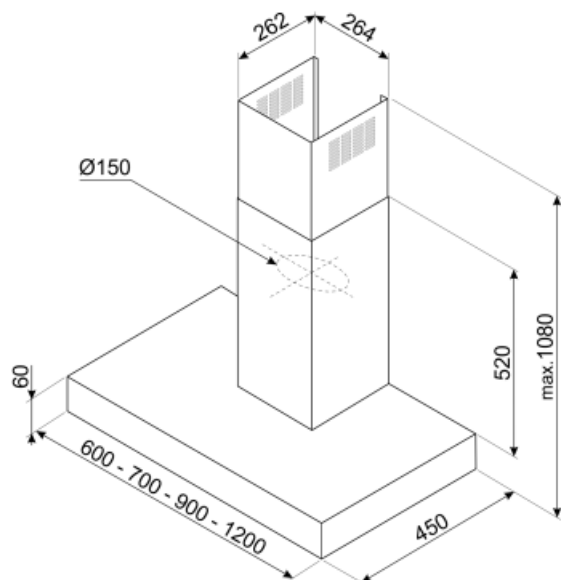

Tillbehör ingår ej

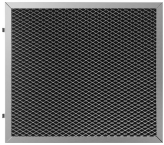

KITFCKBT

1 st. kolfilter med aktivt kol för KBT*/KBCT*-modeller, ej tvättbart.

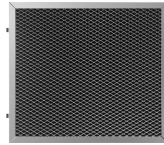







KITFCKBTR

1 st. återanvändningsbart* kolfilter som passar alla KBT/KBCT-modeller. * Kan diskas i diskmaskinen upp till 12 gånger och torkas i ugnen i 60 min på max 90 °C värme. mått 237,5 (H) x 245 x 10 mm



KITCEKBTMB

Symbols glossary (TT)

- | | | | |
|--|---|---|--|
|  | 24h: När denna funktion är vald, byts luften c:a 10 minuter varje timme under en 24-timmarsperiod, med lägsta hastighet och en låg ljudnivå |  | Filter: Modellen har filter som hjälper till att avlägsna fett från ångan som kommer från pannorna under tillagningen. |
|  | A: Product drying performance, measured from A+++ to D / G depending on the product family |  | Automatisk avstängning: Inställning för att köra efter tillagningen efter en förinställd tid och sedan stängas av automatiskt. |
|  | Varningslampa: Indikerar när filter behöver bytas. |  | Lampor: Alla köksfläktar har belysning som lyser upp matlagingsytan och bidrar till stämningen i köket. |
|  | Intensiv-/turboinställning: när extra snabb utsugning krävs. | | |