

## C6IPMBM2

Bredd	60x60 cm
Antal ugnar med energideklaration	1
Kavitets värmekälla	Elektrisk
Typ av håll	Induktionshåll
Huvudugn, typ	Termoventilerad ugn
Rengöringssystem huvudugn	Pyrolys
EAN-kod	8017709332600
Energiklass	A











## Estetisk linje

Estetik	Classic	Antal vred	6
Serie	Symphony	Färg screentryck	Vit
Färg	Mattsvart	Typ av kontroller	Hybrid: Vred + Touch
Finish	Mattsvart	Slidekontroll	Röd
Design	Rak design	Ugnshandtag	Smeg Classic
Lucka	Med 2 horisontella paneler	Färg på handtag	Borstat rostfritt stål
Bakkantslist	Ja	Typ av ugnsglas	Eclipse
Färg på ram runt håll	Rostfritt stål	Stödfötter	Silver
Ytbehandling kontrollpanel	Rostfritt stål	Ugnsutrymme	Dörr
Kontrollvred	Smeg Classic	Logga	Assembled st/steel
Färg på vred	Rostfritt stål	Position logga	Panel under ugnen
Typ av display	Touch		

## Program/funktioner

Antal tillagningsfunktioner 9

Traditionella tillagningsfunktioner

 Statisk	 Fläktassisterad	 Varmluft
 Snabb	 Eco	 Liten grill
 Stor grill	 Fläkt + grill (stor)	 Fläktassisterad undervärme

## Rengöringsfunktioner

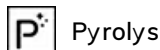

## Alternativ för häll



Funktionsspärr	Ja	Alternativ för effektbegränsare	Ja
Timer	4	Effektbegränsningsläge - Steg	1000, 1600, 2200, 2800, 3500, 6000, 7200 W
Timer	1	Dubbelzon	Ja

## Tekniska egenskaper - häll



### Totalt antal kokzoner 4

Vänster fram - Induktion-enkel - 1.50 kW - Booster 2.00 kW - - Ø 18.0 cm

Vänster bak - Induktion-enkel - 1.50 kW - Booster 2.00 kW - - Ø 18.0 cm

Höger bak - Induktion-enkel - 1.50 kW - Booster 2.00 kW - - Ø 18.0 cm

Höger fram - Induktion-enkel - 1.50 kW - Booster 2.00 kW - - Ø 18.0 cm

Automatisk avstängning vid överhettning	Ja	Indikator för vald zon	Ja
Kokkärlsavkänning	Ja	Indikationslampa restvärme	Ja
Markering för minsta storlek av kokkärl	Ja		

## Tekniska specifikationer - huvudugn



Antal ljuskällor	1	Avtagbar innerlucka	Ja
Antal fläktar	1	Antal glas i ugnsluckan	4
Nettovolym 1:a ugn	70 l	Antal värmereflekterande glas i lucka	3
Bruttovolym 1:a ugn	79 l	Säkerhetstermostat	Ja
Material ugn	Ever Clean emalj	Värmeelement stängs av vid öppning av ugnsluckan	Ja
Antal hyllplan	5	Kylsystem	Tangentialt
Typ av hyllplan	Metallstegar	Luckan är låst under pyrolytisk rengöring	Ja
Typ av ljuskälla	Halogenlampor	Nettomått på ugnens insida (HxBxD)	360X460X425 mm
Effekt lampa	40 W	Inställning av temperatur	Elektromekaniskt
Programmering av tillagningstid	Start/stopp	Effekt undervärme	1200 W
Ljuset aktiveras när luckan öppnas	Ja	Effekt övervärme	1000 W
Luckhängning	Underhängd		
Avtagbar lucka	Ja		
Innerlucka i helglas	Ja		

Värmeelement bred grill - effekt	2 700 W
Effekt varmluftselement	2 000 W
Typ av grill	Elektrisk

## Alternativ för huvudugn

Timer	Ja	Min temperatur	50 °C
Koktidslarm	Ja	Max temperatur	280 °C

## Standardtillbehör - huvudugn och häll



Galler med bakre stopp	1	Ungsgaller	1
Ungsplåt 20 mm	1	Fullt utdragbara teleskopskenor	1
Ungsplåt, 40 mm	1	Matlagningstermometer	1

## Elektrisk anslutning

Anslutningseffekt	10000 W	Typ av elkabel som installerats	Ja, 1-fas
Ström	44 A	Typ av sladd	Ja, 2- och 3-fas
Spänning	220-240 V	Frekvens	50/60 Hz
Spänning (V)	380-415 V	Typ av kopplingsplint	5 Polig

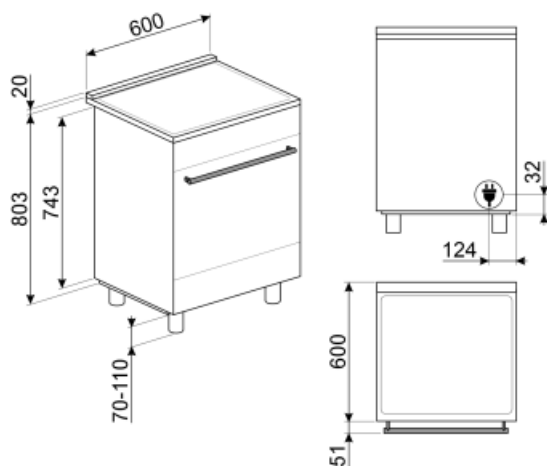

## Tillbehör ingår ej

### AIRFRY

Insats för varmluftsfritering AIRFRY. Idealisk för att återskapa traditionell fritering i ugnen, men med färre kalorier och mindre fett. Det låter dig laga snabbt och enkelt rätter som pommes frites, stekta grönsaker och fisk, vilket säkerställer perfekt yta och krispighet.



### GTP

\*\*Delvis utdragbara teleskopskenor (1 nivå)\*\* Utdragning: 300 mm Material: Rostfritt stål AISI 430 polerat



### BNP608T

Teflonbelagd bakplåt, 8mm djup. Placeras på ugnsgaller.



### KITPBX

Sänkningsben (84,5-85,6cm) Passar till Classicspisar



### BN620-1

Emaljerad plåt för 60 och 45cm ugnar. Djup: 20 mm. Idealisk för tillagning av huvudrätter och smakfulla desserter för att nå maximalt resultat avseende tillagning och smak.



### BBQ

Dubbelsidig grillplatta. Lämplig för att återskapa saftiga och krispiga rätter i ugnen med den typiska smaken av grillad matlagning. Den räfflade sidan är särskilt lämplig för kött och ostar. Den släta sidan för fisk, skaldjur och grönsaker.



### PALPZ

Pizzaspade med fällbart handtag. Dimensioner: B:31,5 x H:32,5. Enkel att använda och förvara. Idealisk för bakning och servering av pizza och andra bakverk på ett säkert och professionellt sätt.



### SFLK1

Luckspärr till inbyggnadsugnar



### PRTX

Eldfast pizzasten med handtag. D = 35cm Inte lämplig för mikrovågsugnar.



### GRILLPLATE

Universell grillplatta för induktions-, gas- och glaskeramispisar samt för elektriska spisar. Non-stick-beläggning som är perfekt för tillagning av kött, ost och grönsaker. Mått: 410 x 240 mm.



### KITC6X

Stänkskydd 60x75cm för Classicspisar

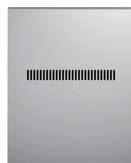

### SCRP

Hällskrapa för keramiska hållar



### TPKPLATE

Universell platta för induktions-, gas- och glaskeramispisar samt för elektriska spisar. Non-stick-beläggning som är perfekt för tillagning av fisk, ägg och grönsaker. Mått: 410 x 240 mm.



### GTT

\*\*Helt utdragbara teleskopskenor (1 nivå)\*\* Utdragning: 433 mm Material: Rostfritt stål AISI 430 polerat





### BN640



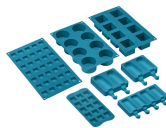













Emaljerad plåt för 60 och 45cm ugnar. Djup: 40mm. Perfekt för huvudrätter som stekar och fisk för att behålla vätskan i maten. Också idealisk för exprementering av lättare krispigare tillbehör.













### SMOLD

7st silikonformar för glass, isglass, praliner, iskuber, eller matportioner. Klarar temperaturer från -60°C till +230°C

## Symbols glossary (TT)

	Barnlås: vissa modeller är utrustade med en anordning för att låsa programmet / cykeln så att det inte kan ändras av misstag.		Luftkylsystem: för att säkerställa en säker yttemperatur.
	A: Product drying performance, measured from A+++ to D / G depending on the product family		4 lager glas i ugnsluckan
	ECO-logic: alternativet låter dig begränsa apparatens energianvändning med verklig energibesparing.		Emaljinteriör: Emaljinteriören i alla Smeg-ugnar har ett unik beläggning som hjälper till att hålla inredningen ren genom att minska mängden matfett som fastnar.
	Bas med fläkthfunktion: enbart kombinationen av fläkt och nedre värmelement gör det möjligt att snabbare avsluta tillagningen av rätter som redan tillagats på ytan men inte inuti. Detta system rekommenderas för att avsluta tillagningen av livsmedel som redan är väl tillagade på ytan men inte på insidan och som därför kräver en måttligt högre värme. Perfekt för alla typer av maträtter.		Fläkt med övre och nedre element: Elementen i kombination med fläkten bidrar till att ge mer jämn värme, en liknande metod som konventionell tillagning, så förvärmning krävs. Mest lämplig för föremål som kräver långsam tillagning
	Endast övre och nedre element: en traditionell tillagningsmetod som passar bäst för enstaka maträtter i mitten av ugnen. den övre delen av ugnen kommer alltid att vara hetast. Perfekt för stek, fruktkakor, bröd etc.		Varmluft: Kombinationen av fläkten och det ringelementet runt det ger en varmluftstillagning. Detta ger många fördelar inklusive ingen förvärmning om tillagningstiden är mer än 20 minuter, ingen smaköverföring vid tillagning av olika livsmedel samtidigt, mindre energi och kortare tillagningstider. Bra för alla typer av mat.
	ECO: Kombinationen av grill, fläkt och undervärme är särskilt lämplig för tillagning av små mängder mat.		Grillelement: Användning av grill ger utmärkta resultat vid tillagning av kött av medelstora och små portioner, speciellt i kombination med ett grillspett (där det är möjligt). Perfekt även för tillagning av korv och bacon.
	Halv grill: För snabb tillagning och bryning av mat. Bäst resultat uppnås vid användning av den övre delen av ugnen för mindre livsmedel och de nedre delarna av ugnen för större saker som kotletter eller korvar. Eftersom värmen endast genereras i mitten av elementet vid användning av Halv grill, så är den här funktionen perfekt för mindre kvantiteter.		Fläkt med grillelement: Fläkten minskar den heta värmen från grillen, vilket ger en utmärkt metod för att grilla olika livsmedel, kotletter, biffar, korv etc., vilket ger jämn yta och värmefördelning utan att torka ut maten. De två översta nivåerna som rekommenderas för användning och den nedre delen av ugnen kan användas för att hålla föremålen varma samtidigt, en utmärkt möjlighet när du lagar en grillad frukost. Halvgrill (endast mittled) är perfekt för små mängder mat.
	Över och undervärme med cirkulationsfläkt: Användningen av fläkten med båda elementen gör att maten kan tillagas snabbt och effektivt, perfekt för stora maträtter som kräver grundlig tillagning. Det ger ett liknande resultat som grillspett, som flyttar värmen runt maten istället för att flytta själva maten, vilket gör att valfri storlek eller form kan tillagas.		Överhettningsskydd: Säkerhetssystemet som stänger av hällen automatiskt vid överhettning av elektroniken.

- 
- |  |   |   |   |
|--|---|---|---|
|  | Induktion: Funktionen i dessa hållar bygger på principen om elektromagnetisk induktion. Värmen genereras direkt i botten av pannan. |  | Innerlucka helt i glas: Innerlucka helt i glas, en enda flat yta som är enkel att hålla ren.  |
|  | Innerluckan i glas: kan enkelt avlägsnas för rengöring.   |  | Sidobelysning: Två lampor på motsatta sidor ökar synligheten inne i ugnen.  |
|  | Pyrolytisk: Pyrolytisk rengöring kan väljas vid behov för att automatiskt rengöra ugnen.  |  | Efter hällen stängs av visar restvärmeindikatorn vilken av värmezonerna som fortfarande är varm. När temperaturen sjunker under 60 ° C slocknar indikatorn. |
|  | Ugnsutrymmet har 5 olika matlagingsnivåer.  |  | Teleskopskenor: gör det möjligt att dra ut rätten och kontrollera den, utan att behöva ta ut den helt från ugnen.   |
|  | Timer: Alla keramiska hållar har en timer som automatiskt avslutar tillagningen efter en förinställd tid.                           |  | Dubbelzon   |
|  | Kapaciteten anger mängden användbart utrymme i ugnsutrymmet, i liter.   |   |   |