

► QCK9070X

SV **Bruksanvisning**
Mikrovågskombiugn

USER MANUAL

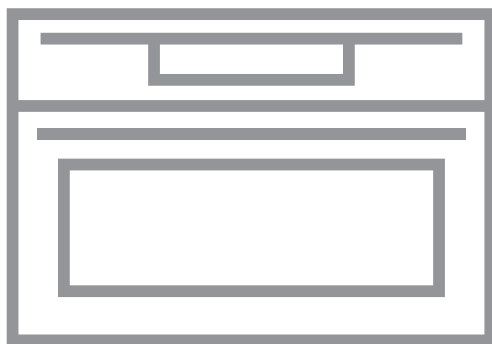

BÄSTA KUND!

Tack för att du har valt denna Husqvarna-Electrolux-produkt. Den har utvecklats för att du ska kunna använda den i många år, med innovativa funktioner som gör livet enklare – och som inte finns på alla enklare produkter. Ägna några minuter åt denna beskrivning för att få största möjliga utbyte av produkten.

Besök vår webbplats för att:



få tips om användning, broschyrer, felsökning, service- och reparationsinformation:
www.husqvarna-electrolux.se/support



registrera din produkt för bättre service:
www.husqvarna-electrolux.se



köpa tillbehör, förbrukningsvaror och originalreservdelar till din produkt:
www.husqvarna-electrolux.se/shop

KUNDTJÄNST OCH SERVICE

Använd alltid originalreservdelar.

Ha följande uppgifter till hands när du kontaktar vår auktoriserade serviceverkstad: Modell, artikelnummer, serienummer.

Informationen står på märkplåten.

Varning/Försiktighet – Säkerhetsinformation

Allmän information och tips

Miljöinformation

INNEHÅLL

1. SÄKERHETSINFORMATION.....	3	5. FÖRE FÖRSTA ANVÄNDNING.....	12
1.1 Säkerhet för barn och personer med funktionsnedsättning.....	3	5.1 Första rengöring	12
1.2 Allmän säkerhet.....	4	5.2 Första anslutning.....	13
2. SÄKERHETSINSTRUKTIONER.....	6	6. DAGLIG ANVÄNDNING.....	13
2.1 Installation.....	6	6.1 Så här ställer du in: Tillagningsfunktioner.....	13
2.2 Elanslutning.....	7	6.2 Så här ställer du in: Mikrovågsugnens funktioner.....	13
2.3 Använd.....	7	6.3 Så här använder du: Mikrovågsugn snabbstart	14
2.4 Underhåll och rengöring.....	8	6.4 Hur man ställer in: Assisterad matlagning.....	14
2.5 Användning av glas.....	9	6.5 Värmefunktioner.....	15
2.6 Invändig belysning.....	9	7. KLOCKFUNKTIONER.....	18
2.7 Service.....	9	7.1 Beskrivning av klockfunktioner.....	18
2.8 Avyttring.....	9	7.2 Så här ställer du in: Klockfunktioner.....	18
3. PRODUKTBESKRIVNING.....	10	8. ANVÄNDNING AV TILLBEHÖR.....	20
3.1 Allmän översikt.....	10	8.1 Sätta in tillbehör.....	20
3.2 Tillbehör.....	10		
4. KONTROLLPANELEN.....	10		
4.1 Översikt av kontrollpanelen.....	10		
4.2 Display.....	12		

9. TILLVALSFUNKTIONER.....	21	11.2 Hur man tar bort: Ugnstegar	27
9.1 Så här sparar du: Favoriter.....	21	11.3 Byte av: Lampa.....	27
9.2 Funktionslås.....	21	12. FELSÖKNING.....	28
9.3 Automatisk avstängning.....	22	12.1 Vad gör jag om	28
9.4 Kylfläkt.....	22	12.2 Hur man hanterar: Felkoder.....	29
10. RÅD OCH TIPS.....	22	12.3 Servicedata.....	29
10.1 Tillagningsrekommendationer.....	22	13. ENERGIEFFEKTIVITET.....	29
10.2 Rekommendationer för		13.1 Energibesparing.....	29
mikrovågsugnen	22	14. MENYSTRUKTUR.....	30
10.3 Lämpliga kokkärl och material för		14.1 Meny.....	30
mikrovågsugn	23	14.2 Undermeny för: Tillval.....	30
10.4 Rekommenderade effektlägen för		14.3 Undermeny för: Inställningar.....	31
olika typer av mat.....	24	14.4 Undermeny för: Service.....	31
10.5 Tillagningstabeller för		15. ENKELT!.....	32
testinstitut.....	25	16. MILJÖSKYDD.....	33
11. SKÖTSEL OCH RENGÖRING.....	26		
11.1 Rengöring.....	26		

Med reservation för ändringar.

1. ⚠ SÄKERHETSINFORMATION

Läs noga de bifogade instruktionerna före installation och användning av produkten. Tillverkaren är inte ansvarig för eventuella personskador eller andra skador som uppkommit som ett resultat av felaktig installation eller användning. Förvara alltid bruksanvisningen på en säker och tillgänglig plats för framtida bruk.

1.1 Säkerhet för barn och personer med funktionsnedsättning

- Denna produkt kan användas av barn från 8 års ålder och uppåt, och av personer med nedsatt fysisk, sensorisk eller mental förmåga, samt personer med bristande erfarenhet och kunskap om de övervakas eller instrueras om hur produkten används på ett säkert sätt och förstår de risker som är förknippade med användningen. Barn under 8 år eller personer med mycket omfattande och komplexa funktionsnedsättningar ska inte vistas i närheten av produkten utan ständig uppsikt.

- Barn ska hållas under uppsikt så att de inte leker med produkten.
- Håll allt förpackningsmaterial utom räckhåll för barn och kassera det på lämpligt sätt.
- VARNING! Ugnen och åtkomliga delar blir mycket varma under användning. Håll barn och husdjur borta från produkten när den används och när den svalnar.
- Om maskinen har ett barnlås ska den aktiveras.
- Barn får inte utföra rengöring och underhåll av produkten utan uppsikt.

1.2 Allmän säkerhet

- Denna produkt är endast avsedd för matlagning.
- Denna produkt är avsedd för enskilt hushållsbruk inomhus.
- Produkten kan användas i kontor, hotellrum, gårdsgästhus och liknande boenden där sådan användning inte innebär att genomsnittlig hushållsförbrukning överskrids.
- Installation av denna produkt och byte av kabeln får endast utföras av behörig person.
- Använd inte produkten innan den har installerats i inbyggnadsstrukturen.
- Bryt strömförsörjningen till apparaten före utförande av underhåll.
- Om nätsladden är skadad måste den bytas av tillverkaren, tillverkarens auktoriserade servicecenter eller personer med motsvarande utbildning, för att undvika fara.
- VARNING! Kontrollera att produkten är avstängd innan du byter lampa för att undvika risk för elektriska stötar.
- VARNING! Ugnen och åtkomliga delar blir mycket varma under användning. Var försiktig så att du inte vidrör värmeelementen eller ugnsutrymmet.
- Använd alltid ugnsvantar vid iläggning eller urtagning av tillbehör eller ugnsgodis.

- Starta inte mikrovågsfunktionen när ugnen är tom. Metalldelar i ugnsutrymmet kan skapa ljusbågar.
- Metallbehållare för mat och dryck får aldrig placeras i mikrovågsugnen. Detta krav gäller inte om tillverkaren anger storlek och form på metallbehållare som är lämpliga för tillagning i mikrovågsugn.
- VARNING! Om luckan eller tätningarna är skadade får ugnen inte användas utan att repareras av en behörig person.
- VARNING! Endast en behörig person får utföra service eller reparation som involverar borttagning av delar som skyddar mot mikrovågsenergi.
- VARNING! Värm inte vätskor och andra livsmedel i tillslutna behållare. De kan explodera.
- Använd endast kärl som är avsedda för mikrovågsugn.
- Håll ugnen under uppsikt vid uppvärmning av mat i plast- eller pappersbehållare för att undvika risk för antändning.
- Produkten är avsedd för uppvärmning av mat och dryck. Torkning av mat eller kläder och uppvärmning av värmekuddar, tofflor, svampar, fuktiga trasor och liknande kan leda till skador, antändning eller brand.
- Om det kommer ut rök, stäng av eller dra ur kontakten till produkten och låt luckan vara stängd för att undvika lågor.
- Uppvärmning av drycker i mikrovågsugn kan leda till fördröjd stötkokning. Var försiktig vid hantering av behållaren.
- Innehållet i nappflaskor och barnmatsburkar ska röras om eller blandas, och temperaturen kontrolleras ska före förtäring för att undvika brännskador.
- Ägg i skal och hela kokta ägg får inte värmas i produkten eftersom de kan explodera, även efter att mikrovågsugnens uppvärmning är klar.
- För att ta bort en ugnssteg drar du först ut stegen framtill och sedan den bakre delen från sidoväggen. Sätt tillbaka ugnsstegar i omvänd ordning.

SÄKERHETSINSTRUKTIONER

- Rengör produkten regelbundet och ta bort eventuella matrester.
- Använd inte ångrengöringsmedel för att rengöra produkten.
- Använd inte skarpa rengöringsmedel med slipeffekt eller vassa metallskrapor för att rengöra luckans glas för att undvika repor, vilka i sin tur kan leda till att glaset spricker.
- Om inte produkten hålls ren kan det leda till att den invändiga ytan försämras, vilket kan påverka produktens livslängd och leda till farliga situationer.

2. SÄKERHETSINSTRUKTIONER

2.1 Installation

**WARNING!**

Endast en behörig person får installera den här produkten.

- Avlägsna allt förpackningsmaterial.
- Installera eller använd inte en skadad produkt.
- Följ installationsinstruktionerna som följer med produkten.
- Var alltid försiktig när produkten rör sig eftersom den är tung. Använd alltid skyddshandskar och täckta skor.
- Dra aldrig produkten i handtaget.
- Installera produkten på en säker och lämplig plats som uppfyller installationskraven.
- Minsta avstånd till andra produkter ska beaktas.
- Kontrollera, före installation av ugnen, att ugnsluckan kan öppnas enkelt utan motstånd.
- Produkten är utrustad med ett elektriskt kylsystem. Den måste användas med den elektriska strömförsörjningen.
- En inbyggnad enhet måste uppfylla stabilitetskraven enligt DIN 68930.

Skåpets minimihöjd (minsta höjd för skåpet under bänk)	444 (460) mm
Skåpets bredd	560 mm
Skåpets djup	550 (550) mm
Höjd på produktens främre del	455 mm
Höjd på produktens bakre del	440 mm
Bredd på produktens främre del	595 mm
Bredd på produktens bakre del	559 mm

Produktens djup	567 mm
Inbyggnadsdjup för produkten	546 mm
Djup med öppen lucka	882 mm
Minsta storlek på ventilationsöppningen. Öppning placerad nedtill på vänstra sidan	560x20 mm
Nätsladdens längd. Kabeln är placerad i det nedre högra hörnet på baksidan	1500 mm
Monteringskruvar	3.5x25 mm

2.2 Elanslutning



VARNING!

Risk för brand och elektriska stötar.

- Alla elektriska anslutningar ska göras av en behörig elektriker.
- Produkten måste jordas.
- Se till att de parametrarna på märkskylten överensstämmer med elnätets elektricitet.
- Använd alltid ett korrekt installerat, stötsäkert och jordat eluttag.
- Använd inte grenuttag eller förlängningssladdar.
- Kontrollera så att du inte skadar stickkontakten och nätkabeln. Om produktens nätkabel behöver bytas måste det göras av vårt auktoriserade servicecenter.
- Låt inte nätkablar komma i kontakt med eller komma nära produktens lucka eller nichen nedanför produkten, speciellt inte när den är igång eller om luckan är het.
- Stötskyddet för strömförande och isolerade delar måste fästas på ett sådant sätt att det inte kan tas bort utan verktyg.
- Anslut stickkontakten till eluttaget först vid slutet av installationen. Kontrollera att stickkontakten är åtkomlig efter installationen.
- Anslut inte stickkontakten om vägguttaget sitter löst.
- Dra inte i anslutningssladden för att koppla bort produkten från eluttaget. Ta alltid tag i stickkontakten.
- Använd endast rätt isoleringsenheter: strömbrytare, säkringar (säkringar av skruvtyp tas ur hållaren), jordfelsbrytare och kontaktorer.
- Den elektriska installationen måste ha en isolationsenhet så att du kan koppla från produkten från nätet vid alla poler. Kontaktöppningen på isolationsenheten måste vara minst 3 mm bred.
- Denna produkt levereras med en huvudkontakt och en huvudkabel

2.3 Använd



VARNING!

Risk för skador, brännskador, elstötar eller explosion föreligger.

- Ändra inte produktens specifikationer.

SÄKERHETSINSTRUKTIONER

- Kontrollera att ventilationsöppningarna inte är blockerade.
- Låt inte produkten stå utan uppsikt under användning.
- Stäng av produkten efter varje användningstillfälle.
- Var försiktig när du öppnar produktens lucka medan produkten är påslagen. Varm luft kan strömma ut.
- Använd inte produkten med våta händer eller när den har kontakt med vatten.
- Tryck inte på den öppna luckan.
- Använd inte produkten som arbets- eller avlastningsyta.
- Öppna luckan försiktigt. Användning av ingredienser med alkohol kan orsaka blandning av alkohol och luft.
- Låt inte gnistor eller öppna lågor komma i kontakt med produkten när du öppnar luckan.
- Placera inte brandfarliga produkter eller föremål som är våta med brandfarliga produkter i, i närheten av eller på produkten.
- Använd inte mikrovågsugnsfunktionen för att förvärma ugnen.



WARNING!

Risk för skador på produkten föreligger.

- För att förhindra skador eller missfärgning på emaljen:
 - lägg inte aluminiumfolie direkt på ugnsbotten.
 - håll inte vatten direkt i den heta produkten.
 - Låt inte fuktiga maträtter eller matvaror stå kvar i produkten när tillagningen är klar.
 - var försiktig när du tar bort eller installerar tillbehören.
- Missfärgning av emaljen eller den rostfria ytan påverkar inte produktens funktion.
- Använd en djup form för mjuka kakor. Fruktjuice kan orsaka fläckar som inte går att ta bort.
- Laga alltid mat med luckan stängd.
- Om produkten installeras bakom en beklädnadspanel, till exempel i ett skåp, se till att skåpsdörren eller panelen aldrig är stängd när produkten används. Värme och fukt kan byggas upp bakom en stängd lucka och orsaka skador på produkten, skåpsmöblerna eller golvet. Stäng inte luckan förrän produkten har svalnat helt efter användning.

2.4 Underhåll och rengöring



WARNING!

Det finns risk för personskador, brand eller skador på produkten.

- Stäng av produkten och koppla bort den från eluttaget före underhåll.
- Se till att produkten har svalnat. Det finns även risk för att glaspanelerna kan spricka.
- Byt omedelbart ut luckans glaspaneler om de är skadade. Kontakta auktoriserat servicecenter.
- Var försiktig när du tar bort luckan. Luckan är tung!
- Ugnsutrymmet och luckan måste torkas av efter varje användningstillfälle. Ånga som bildas vid användningen av ugnen kondenseras på innerväggarna och kan orsaka korrosion.
- Rengör produkten regelbundet för att förhindra att ytmaterialiet försämrans.
- Fett och matrester som lämnas kvar i produkten kan orsaka brand och elektriska ljusbågar när mikrovågsugnen är igång.
- Rengör produkten med en fuktig, mjuk trasa. Använd bara milda rengöringsmedel. Använd inte produkter med slipeffekt, skursvampar, lösningsmedel eller metallföremål.
- Om du använder en ugnssprej ska du följa säkerhetsanvisningarna på förpackningen.

2.5 Användning av glas

Hantering av glas utan försiktighet kan resultera i att glaset går sönder, att det blir sprickor eller allvarliga repor:

- Spill inte kallt vatten eller andra vätskor på glaset eftersom en plötslig temperatursänkning kan göra att glaset spricker. Trasigt glas kan vara vasst och svårt att hitta.
- Placera inte varmt glas på en våt eller kall yta, direkt på en bänk eller metallyta eller i diskhon. Hantera inte heller varmt glas med våta trasor.
- Använd inte eller försök reparera trasigt glas.
- Tappa inte eller slå emot glaset mot något hårt, slå inte heller emot med något verktyg mot glaset.
- Värm inte tomt eller nästan tomt glas i mikrovågsugnen, värm inte olja eller smör i mikrovågsugn för varmt (använd minsta tillagningstid).

Låt varmt glas svalna på ett galler, en grytlapp eller en torr trasa. Se till att glaset är tillräckligt kallt innan man diskar det, ställer in det i kylan eller i frysen.

Hantera allt varmt glas (inklusive glas med silikonhanteringsyta) med torra grytlappar.

Undvik att använda mikrovågsugnen på ett felaktigt sätt (t.ex. att sätta på mikrovågsugnen utan något eller med mycket lite i).

2.6 Invändig belysning



WARNING!

Risk för elektrisk stöt!

- När det gäller lampan/lamporna i denna produkt och reservlampor som säljs separat: Dessa lampor är avsedda att tåla extrema fysiska förhållanden i hushållsapparater, såsom temperatur, vibration, fuktighet eller är avsedda att signalera information om produktens driftsstatus. De är inte avsedda att användas i andra produkter eller som rumsbelysning i hemmet.
- Denna produkt innehåller en ljuskälla med energieffektivitetsklass G.
- Använd bara lampor med samma specifikationer.

2.7 Service

- Kontakta ett auktoriserat servicecenter för reparation av produkten.
- Använd endast originalreservdelar.

2.8 Avyttring



WARNING!

Risk för kvävning eller skador.

- Kontakta kommunen för information om hur produkten ska kasseras.
- Koppla loss produkten från eluttaget.
- Klipp av elkabeln nära produkten och kassera den.
- Ta bort luckspärren för att förhindra att barn eller husdjur blir instängda i maskinen.

3. PRODUKTBESKRIVNING

3.1 Allmän översikt

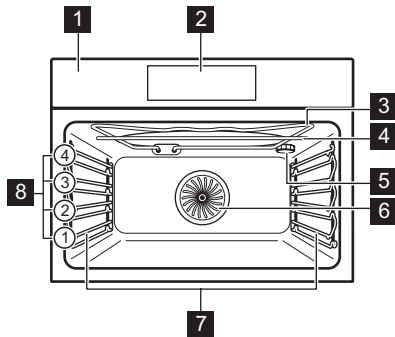

- 1 Kontrollpanel
- 2 Display
- 3 Värmeelement
- 4 Mikrovågsgenerator
- 5 Lampa
- 6 Fläkt
- 7 Ugnsstegar, borttagbara
- 8 Hyllplaceringar

3.2 Tillbehör

Galler

För kokkärl, kakformar, stekar.

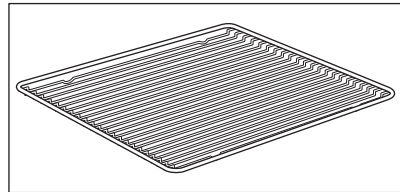

Bakplåt

För kakor och småkakor.

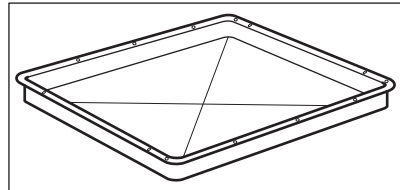

Glasplatta för mikrovågsugn

För att tillaga mat i mikrovågsläge.

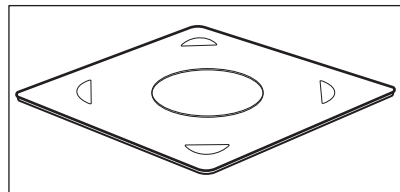

4. KONTROLLPANELEN

4.1 Översikt av kontrollpanelen

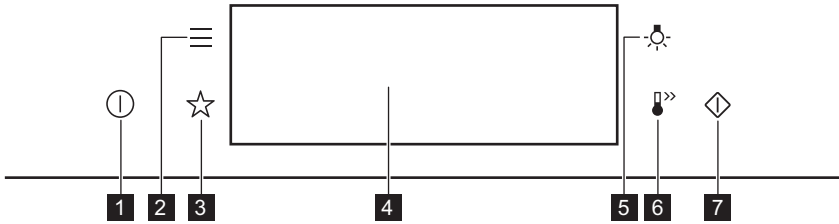

1	På / Av	Tryck och håll inne för att slå på och stänga av ugnen.
2	Meny	Visar ugnsfunktionerna.
3	Favoriter	Förteckning av favoritinställningar.
4	Display	Visar produktens aktuella inställningar.
5	Lampans strömbrytare	Tända och släcka lampan.
6	Snabbuppvärmning	Aktivera och inaktivera funktionen: Snabbuppvärmning.
7	Mikrovågsugn snabbstart	Slå på mikrofunktionen (1000 W och 30 sekunder).







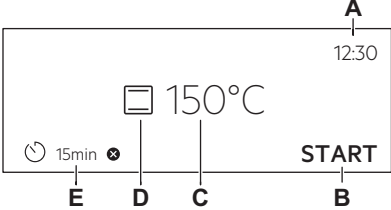

 Tryck	 Flytta	 Tryck och håll inne
Vidrör ytan med fingertoppen.	Dra fingret över ytan.	Tryck på ytan i tre sekunder.

FÖRE FÖRSTA ANVÄNDNING

4.2 Display

	<p>Display med inställda funktioner.</p> <ul style="list-style-type: none">A. KlockslagB. START/STOPPC. Temperatur / Mikrovågsugnsens timerD. TillagningsfunktionerE. Timer
---	---

Indikeringar på displayen

Grundindikeringar - för att navigera på displayen.			
 För att bekräfta val/inställning.	 Gå tillbaka en nivå i menyn så här.	 Ängra den senaste åtgärden så här.	 För att slå på och stänga av funktionerna.
Ljudalarm funktionsindikatorer - när den inställda tillagningstiden har gått avges en ljudsignal.			
 Funktionen är på.	 Funktionen är på. Matlagningen avslutas automatiskt.	 Ljudlarm avstängt.	
Timer-indikatorer			
 För att ställa in funktionen: Fördröjd start.		 Avbryta inställningen.	

5. FÖRE FÖRSTA ANVÄNDNING

	WARNING! Se Säkerhetsavsnitten.
--	---

5.1 Första rengöring

		
---	---	---

Steg 1	Steg 2	Steg 3
Ta ut alla tillbehör och borttagbara ugnsstegar ur ugnen.	Rengör produkten och dess tillbehör med en mikrofiberrduk, varmt vatten och ett mildt rengöringsmedel.	Sätt in tillbehören och de lös-tagbara ugnsstegarna i ugnen.

5.2 Första anslutning

Displayen visar ett välkomstmeddelande när maskinen har anslutits första gången. Du måste ställa in: Språk, Ljusstyrka i display, Knappljud, Ljudvolym knappar, Klockslag.

6. DAGLIG ANVÄNDNING



WARNING!

Se Säkerhetsavsnitten.

6.1 Så här ställer du in: Tillagningsfunktioner

Steg 1	Slå på ugnen. Standardtillagningsfunktionen visas på displayen.
Steg 2	Tryck på symbolen för tillagningsfunktionen  för att gå till undermenyn.
Steg 3	Välj tillagningsfunktion och tryck på: OK . Displayen visar: temperatur.
Steg 4	Ställ in: temperatur. Tryck på: OK .
Steg 5	Tryck på: START .
STOP – tryck för att stänga av tillagningsfunktionen.	
Steg 6	Stäng av ugnen.

6.2 Så här ställer du in: Mikrovågsugns funktioner

Steg 1	Ta bort alla tillbehör från ugnen och slå på produkten. Sätt i glasplattan i mikrovågsugnen.
Steg 2	Tryck på symbolen för tillagningsfunktionen för att gå till undermenyn.
Steg 3	Välj mikrovågsfunktionen och tryck på: OK . Displayen visar mikrovågeffekt.

DAGLIG ANVÄNDNING

Steg 4	Ställ in mikrovågseffekt. Tryck på: OK .
Steg 5	Tryck på: START .
STOP - tryck för att stänga av funktionen.	
Steg 6	Stäng av produkten.

Den maximala tiden för mikrovågsfunktionerna beror på mikrovågseffekten du ställt in:

MIKROVÅGSEFFEKT W	MAXIMAL TID min
100 - 600	59:55
> 600	7

 Om du öppnar luckan avbryts funktionen. Starta den igen genom att trycka på START .

6.3 Så här använder du: Mikrovågsugn snabbstart

Steg 1	Tryck och håll in:  . Mikron körs i 30 sekunder.	
Steg 2	Förlänga tillagningstiden:	
	Tryck på tidsvärdet för att gå till tidsinställningar. Ställ in tillagningstiden.	Tryck på +30 s .
Mikrovågsugnen kan slås på när som helst med: Mikrovågsugn snabbstart.		

6.4 Hur man ställer in: Assisterad matlagning

Varje maträtt i denna undermeny har en föreslagen funktion och temperatur. Du kan ändra tiden och temperaturen.

För vissa maträtter kan tillagningen också styras med:







- Automatisk vikt

Steg 1	Slå på ugnen.
Steg 2	Tryck på:  .









Steg 3	Tryck på:  . Ange: Assisterad matlagning.
Steg 4	Välj maträtt eller mattyp.
Steg 5	Tryck på: START .

6.5 Värmefunktioner





STANDARD

Tillagningsfunktion	Program
 Grill	För grillning av tunnskurna stycken och brödrostning.
 Varmluftsgrillning	Varmluftstekning på första ugnsnivån av större köttstycken eller fågelkött med ben. För att bryna och göra gratänger.
 Varmluft	För tillagning eller torkning på en eller två ugnsnivåer samtidigt. Ställ in temperaturen på 20–40 °C lägre än för Över-/undervärme.
 Fryst mat	För tillagning av snabbmat (som pommes frites, klyftpotatis och vårrullar) med en krispig effekt.
 Över-/undervärme	Tillagning och stekning på en ugnsnivå.
 Pizza/Paj	För att tillaga pizza. För att bryna ordentligt och få en knaprig botten.
 Undervärme	För bakning av kakor med knaprig botten och för konservering av livsmedel.





SPECIAL

Tillagningsfunktion	Program
 Konservering	För att konservera grönsaker (t.ex. pickles).
 Torkning	För torkning av skivad frukt, grönsaker och svamp.
 Tallriksvärmning	För förvärmning av tallrikar för servering.
 Jäsning av deg	För snabbare degjäsning. Den håller degen elastisk och förhindrar att ytan torkar.
 Gratinerig	För rätter som lasagne eller potatisgratäng. För att bryna och göra gratänger.
 Långsam tillagning	Tillagning av möra, saftiga stekar.
 Varmhållning	För varmhållning av maträtter.
 Brödbakning	Med den här funktionen kan du baka bröd och bullar med professionellt resultat vad gäller krispighet, färg och glans.

MIKROVÅGSUGN

Tillagningsfunktion	Användning
 Mikrovågsugn	Effektområde för uppvärmning och tillagning: 100–1 000 W
 Upptining	Effektområde för upptining av kött, fisk eller kakor: 100–200 W
 Återuppvärmning	Effektområde för uppvärmning av färdiglagade rätter och känslig mat: 300–700 W
 Vätska	Uppvärmning av drycker och soppor, effektområde: 800–1 000 W

MIKROVÅGSKOMBINATION

Tillagningsfunktion	Användning
 Varmluft + mikro	Baka på en ugnsnivå. Funktionen med mikrovågs-boost, effektområde: 100–600 W.
 Över-/undervärme + Mikro	Baka och grilla på en ugnsnivå. Funktionen med mikrovågs-boost, effektområde: 100–600 W.
 Grill + Mikro	För att laga mat på kort tid och för bryning. Funktionen med mikrovågs-boost, effektområde: 100–600 W.
 Grill + Fläkt + Mikro	För att steka stora köttbitar på en nivå. För att göra gratänger och bryna. Funktionen med mikrovågs-boost, effektområde: 100–600 W.

7. KLOCKFUNKTIONER

7.1 Beskrivning av klockfunktioner

Klockfunktion	Program
Tillagningstid	För att ställa in tillagningstiden. Max är 23 tim och 59 min. Max för kombinerade funktioner (mikrovågsugn + standard) är: 23 h 59 min.
Slutalternativ	Ställ in vad som händer när tidtagningen slutar.
Fördröjd start	För att fördröja tillagningens start- och/eller sluttid.
Förlängning av tid	För att förlänga tillagningstiden.
Påminnelse	För att ställa in en nedräkning. Max är 23 t och 59 min. Denna funktion påverkar inte ugnens funktioner i övrigt.
Upptimer	Övervakar hur länge funktionen är igång. Upptimer - du kan sätta på och stänga av den.

Slutalternativ och Fördröjd start är inte tillgängliga för mikrovågsfunktioner.

7.2 Så här ställer du in: Klockfunktioner

Ställa in tiden	
Steg 1	Slå på ugnen.
Steg 2	Tryck på: Klockslag.
Steg 3	Ställ in tidtagningen. Tryck på: OK.

Så här ställer du in tillagningstiden	
Steg 1	Välj uppvärmningsfunktionen och ställ in temperaturen.
Steg 2	Tryck på:  .
Steg 3	Ställ in tidtagningen. Tryck på: OK.

Så här väljer du slutalternativ	
Steg 1	Välj uppvärmningsfunktionen och ställ in temperaturen.
Steg 2	Tryck på:  .
Steg 3	Ställ in tillagningstiden.
Steg 4	Tryck på: ● ● ● .
Steg 5	Tryck på: Slutalternativ.
Steg 6	Välj önskat: Slutalternativ.
Steg 7	Tryck på: OK. Upprepa tills displayen visar huvudskärmen.

Så här försröjer du starttiden	
Steg 1	Välj tillagningsfunktion och temperatur.
Steg 2	Tryck på:  .
Steg 3	Ställ in tillagningstiden.
Steg 4	Tryck på: ● ● ● .
Steg 5	Tryck på: Fördröjd start.
Steg 6	Välj värde.
Steg 7	Tryck på: OK. Upprepa tills displayen visar huvudskärmen.

Så här förlänger du tillagningstiden	
När 10 % av tillagningstiden återstår och maten inte verkar vara klar, kan man förlänga tillagningstiden. Du kan också ändra tillagningsfunktionen.	
Tryck på +1min för att förlänga tillagningstiden.	

ANVÄNDNING AV TILLBEHÖR

Så här ändrar du tidtagningsinställningarna	
Steg 1	Tryck på:  .
Steg 2	Ställ in värdet på timern.
Steg 3	Tryck på: OK.
Du kan ändra inställd tid när som helst under tillagningen.	

8. ANVÄNDNING AV TILLBEHÖR



WARNING!

Se Säkerhetsavsnitten.

8.1 Sätta in tillbehör

Använd endast lämpliga kokkärl och material. Se kapitlet "Råd och tips" i kapitlet Lämpliga kokkärl och material för mikrovågsugn.

Liten inbuktning upptill ökar säkerheten. Fördjupningarna är gör också enheterna tippssäkra. Den höga kanten runt hyllan hindrar att kokkärl glider av.

Galler:

Skjut in gallret mellan ugnsstegens ledskenor och kontrollera att fötterna är vända nedåt.

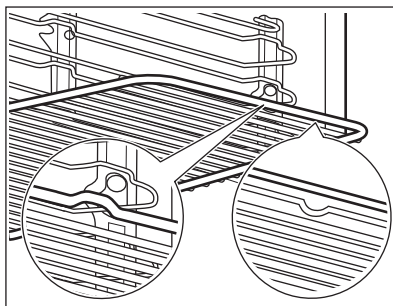

Bakplåt:

Skjut in långpannan mellan ugnsstegarnas ledskenor.

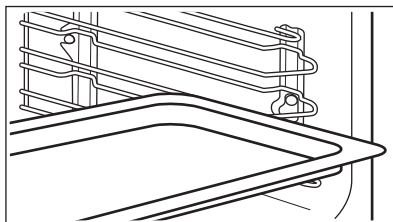

Glasplatta för mikrovågsugn:

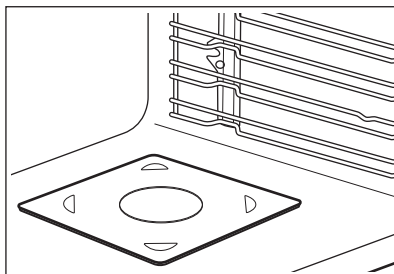

Mikrovågsugnens glasfat skall endast användas med mikrovågsfunktionen. Det är inte avsett för kombinerade mikrovågsfunktioner (t.ex. mikrovågsgrill).
Placera tillbehöret på botten i ugnen.
Maten kan läggas direkt på mikrovågsugnens glasfat.



9. TILLVALSFUNKTIONER



9.1 Så här sparar du: Favoriter

Du kan spara dina favoritinställningar, som tillagningsfunktion, tillagningstid, temperatur eller rengöringsfunktion. Du kan spara 3 favoritinställningar.

Steg 1	Slå på ugnen.
Steg 2	Välj önskad inställning.
Steg 3	Tryck på:  . Välj: Favoriter.
Steg 4	Välj: Spara aktuell inställning.
Steg 5	Tryck på + för att lägga till inställningen till listan av: Favoriter. Tryck på OK.
<p> – tryck för att återställa inställningen.</p> <p> – tryck för att avbryta inställningen.</p>	



9.2 Funktionslås

Funktionen förhindrar att tillagningsfunktionen ändras oavsiktligt.

Steg 1	Slå på ugnen.
Steg 2	Ställ in en tillagningsfunktion.
Steg 3	 ,  – tryck samtidigt för att slå på funktionen.
Upprepa steg 3 för att stänga av funktionen.	

9.3 Automatisk avstängning

Av säkerhetsskäl stängs ugnen av efter en tid om en uppvärmningsfunktion är aktiv och inga inställningar ändras.

 (°C)	 (tim)
30 - 115	12.5
120 - 195	8.5
200 - 230	5.5

Automatisk avstängning fungerar inte med funktionerna: Belysning, Sluttid, Långsam tillagning.

9.4 Kylfläkt

När ugnen är på, slås fläkten på automatiskt för att hålla ugnens ytor svala. Om du stänger av ugnen fortsätter fläkten att gå tills ugnen svalnat.

10. RÅD OCH TIPS

10.1 Tillagningsrekommendationer

<p>Temperatur och tillagningstid i tabellerna är endast riktvärden. Hur de ska väljas beror på recept och ingrediensernas kvalitet och mängd.</p> <p>Ugnen kan baka eller steka annorlunda än din gamla ugn. Tabellerna nedan visar rekommenderade inställningar för temperatur, tillagningstid och hyllposition för specifika typer av mat.</p> <p>Om du inte kan hitta inställningarna för ett visst recept kanske du kan använda inställningarna för ett liknande recept.</p> <p>För mer matlagningsrekommendationer, se matlagningsstabeller på vår hemsida. Du hittar matlagningstips genom att kontrollera PNC-numret på märkskylten på främre ramen i ugnsutrymmet.</p>

10.2 Rekommendationer för mikrovågsugnen

Nu ska vi laga mat!

Placera maten på glasfatet i botten av mikrovågsugnen.

Placera maten på ett fat på botten av ugnsutrymmet.

Vänd eller rör om efter halva upptinings- eller tillagningstiden.

Rör om i rätter med vätska då och då.

Rör om före servering.

Täck maten som ska tillagas och värmas upp.

Med en sked i flaskan eller i glaset vid uppvärmning av drycker erhålls bättre värmefördelning.

Lägg in maten i ugnen utan förpackning. Färdigrätter med förpackning kan endast tillagas i ugnen om förpackningen är avsedd för mikrovågsugn (kontrollera uppgifterna på förpackningen).

Tillagning i mikrovågsugnen

Låt maten i ugnen vara övertäckt. Mat kan tillagas utan lock om en knaprig skorpa önskas. Använd inte för hög energi (för lång tid eller för hög effekt) för tillagningen. Maten kan bli torr, bränd eller börja brinna.

Använd inte ugnen för att koka ägg eller sniglar med skal – de kan explodera. Stick hål i äggulan innan du värmer upp ägg.

Stick ett antal hål i mat med skinn eller skal före tillagning.

Skär grönsaker i jämnstora bitar.

Efter att ha stängt av ugnen, ta ut maten och låt den stå i några minuter för att få en jämn temperatur.

Upptining i mikrovågsugnen

Placera det frysta livsmedlet utan omslag på en liten, upp och nervänd tallrik med en behållare under, eller på ett upptinningsställ eller en platsil, så att vätska som bildas kan rinna av.



Ta ut upptinade delar efter hand.

Istället för att tina frukt och grönsaker först kan du använda högre effekt i mikrovågsugnen för att tillaga dem.

10.3 Lämpliga kokkärl och material för mikrovågsugn

För mikrovågsugnen får man endast använda lämpliga kärl och material. Se tabellen nedan som referens.

Kontrollera kokkärl/materialspecifikationerna före användning.

Kokkärl/material			
Ugnsfast glas och porslin utan metalldelar, t.ex. värmebeständigt glas	✓	✓	✓
Ej ugnsfast glas och porslin utan dekor av silver, guld, platina eller andra metaller	✓	x	x
Glas och vitrokeramik av ugnsfast/fryståligt material	✓	✓	✓
Ugnsfast keramik och lergods utan kvarts eller metallkomponenter och glasyrer som innehåller metall	✓	✓	✓
Keramik, porslin och lergods med oglaserad botten eller med små hål, t.ex. på handtagen	x	x	x
Värmebeständig plast upp till 200 °C	✓	✓	x





RÅD OCH TIPS





Kokkärl/material			
Kartong, papper	✓	x	x
Plastfolie	✓	x	x
Plastfolie till mikrovågsugn	✓	✓	x
Stekkärl av metall, t.ex. emalj, gjutjärn	x	x	x
Bakformar, svartlack eller silikonbelagd	x	x	x
Bakplåt	x	x	x
Galler	x	x	✓
Glasplatta i mikrovågsugnens botten	✓	✓	x
Kokkärl för mikrovågsugn, t.ex. krisplatta	x	✓	x

10.4 Rekommenderade effektlägen för olika typer av mat

Uppgifterna i tabellen är endast riktvärden.

700–1 000 W				
 Bryna början av tillagningen		 Värma upp vätskor		
500–600 W				
 Tillaga grönsaker	 Tillaga ägg	 Sjuda gryträtter	 Värma maträtter på en tallrik	 Tina och värma frysta maträtter

300–400 W				
 Smälta ost, choklad, smör	 Sjuda ris	 Värma barnmat	 Tillaga/värma känsliga livsmedel	 Fortsätta tillag- ningen

100–200 W			
 Tina bröd	 Tina frukt och kakor	 Tina ost, grädde, smör	 Tina kött, fisk







10.5 Tillagningstabeller för testinstitut

Information för testinstitut

Tester enligt IEC 60705.

Mikrovågsugnfunktion







Använd gallret om inget annat anges.

	 POWER W				
Sockerkaka	600	0.475	Botten	8 - 9	Vänd ett kvarts varv efter halva tiden.
Köttfärslimpa	400	0.9	1	25 - 27	Vänd ett kvarts varv efter halva tiden.
Ugnsomelett	500	1	2	30 - 33	-
Upptining av kött	100	0.5	1	15	Vänd köttet efter halva tillagningsti- den.

Kombinerad mikrovågsfunktion

Använd gallret.

SKÖTSEL OCH RENGÖRING

						
Mjuk kaka, 0,7 kg	Över-/undervärme + Mikro	100	200	2	23 - 27	Vänd ett kvarts varv efter halva tiden.
Potatisgratäng, 1,1 kg	Varmluft + mikro	300	180	2	38 - 42	Vänd ett kvarts varv efter halva tiden.
Kyckling, 1,1 kg	Grill + Fläkt + Mikro	400	230	1	35 - 40	Lägg köttet i en rund glasform och vänd efter halva tillagningstiden.



11. SKÖTSEL OCH RENGÖRING



VARNING!

Se Säkerhetsavsnitten.

11.1 Rengöring

 Rengöringsmedel	Rengör ugnens framsida med en mikrofiberduk med varmt vatten och ett mildt rengöringsmedel.
	Använd en rengöringslösning för att rengöra metalledar.
	Rengör fläckar med ett mildt diskmedel.
 För användning varje dag	Rengör ugnsutrymmet efter varje användningstillfälle. Fettansamling eller andra matrester kan leda till brand. Rengör ugnsutrymmets tak från matrester och fett.
	Låt inte maten stå i ugnen längre än 20 minuter. Torka ugnsutrymmet med enbart en mikrofiberduk efter varje användning.



Tillbehör

Rengör alla tillbehör efter varje användningstillfälle och låt dem torka. Använd enbart en mikrofiberduk med varmt vatten och ett mildt rengöringsmedel. Diska inte tillbehören i diskmaskin.

Använd inte rengöringsmedel med slipeffekt eller vassa föremål när du rengör SuperClean-tillbehören.

11.2 Hur man tar bort: Ugnsstegar

Ta bort ugnsstegarna vid rengöring av ugnen.

Steg 1	Stäng av ugnen och vänta tills den har svalnat.	
Steg 2	Dra försiktigt ugnsstegen uppåt och ut ur den främre upphängningen.	
Steg 3	Dra först ut stegarnas främre del från sidoväggen.	
Steg 4	Dra ur stöden från de bakre karnarna.	
Sätt tillbaka ugnsstegar i omvänd ordning.		

11.3 Byte av: Lampa



WARNING!

Risk för elektrisk stöt!
Lampan kan vara het.

Håll i halogenlampan med en trasa för att förhindra att fett ska komma på lampan.

Innan du byter lampan:		
Steg 1	Steg 2	Steg 3
Stäng av ugnen. Vänta tills ugnen är kall.	Koppla bort ugnen från eluttaget.	Lägg en trasa i botten av ugnsutrymmet.

Övre lampa

Steg 1	Ta bort glasskyddet genom att vrida på det.
Steg 2	Rengör glasskyddet.

Steg 3	Byt ut lampan mot en passande som tål upp till 300 °C.
Steg 4	Sätt tillbaka glasskyddet.







12. FELSÖKNING



VARNING!



Se Säkerhetsavsnitten.

12.1 Vad gör jag om ...



 Ugnen inte startar eller inte värms upp	
 Möjlig orsak	 Åtgärd
Ugnen är inte ansluten till strömförsörjningen eller den är ansluten på fel sätt.	Kontrollera att ugnen är korrekt ansluten till strömförsörjningen.
Klockan är inte inställd.	Ställ in klockan. Mer information finns i Klockfunktioner kapitlet, Så här ställer du in: Klockfunktioner.
Luckan är inte ordentligt stängd.	Stäng luckan helt.
Säkringens har gått.	Kontrollera om säkringen är orsaken till felet. Om problemet återkommer ska du kontakta en kvalificerad elektriker.
apparaten Barnlås är på.	Se kapitlet "Meny", undermeny för: Tillval.
 Komponenter	
 Beskrivning	 Åtgärd
Glödlampan är trasig.	Byt lampa, för mer information se kapitlet "Underhåll och rengöring", Hur man byter: Lampa.

12.2 Hur man hanterar: Felkoder

När mjukvarufel uppstår visar displayen ett felmeddelande. I det här avsnittet får du en lista över problem du kan hantera själv.

 Kod och beskrivning	 Åtgärd
F240, F439 – touchområdet på displayen fungerar inte som de ska.	Rengör ytan på displayen. Se till att det inte är någon smuts på touchområdet.
F908 – ugnssystemet kan inte ansluta till kontrollpanelen.	Slå på och stänga av ugnen.

Om något av dessa felmeddelanden fortsätter att visas på displayen, betyder det att ett felaktigt delsystem kan ha kopplats bort. I ett sådant fall ska du kontakta återförsäljaren eller ett auktoriserad serviceverkstad. Om något av dessa fel uppstår, fortsätter övriga ugnsfunktioner att fungera som vanligt.

 Kod och beskrivning	 Åtgärd
F131 – magnetronens temperatur är för hög.	Stäng av ugnen och vänta tills den svalnat. Slå på ugnen igen.

12.3 Servicedata

Kontakta din återförsäljare eller en auktoriserad serviceverkstad om du inte kan avhjälpa felet. Nödvändig information som servicecentret behöver finns på graderingsskylten. Typskylten sitter på ugnsutrymmets främre ram. Avlägsna inte typskylten från ugnsutrymmet.

Vi rekommenderar att du antecknar uppgifterna här:	
Modell (MOD.)
Produktnummer (PNC)
Serienummer (S.N.)

13. ENERGIEFFEKTIVITET

13.1 Energibesparing

Kontrollera att ugnsluckan är ordentligt stängd när ugnen är påslagen. Öppna inte ugnsluckan för ofta under tillagningen. Håll luckans tätningslist är ren och kontrollera att den sitter rätt och ordentligt fast.

Använd kokkärl i metall för högre energieffektivitet (men inte med mikrovågsfunktion).

Om möjligt, undvik att förvärma ugnen före tillagning.

Gör så korta uppehåll som möjligt vid tillagning av flera rätter för samma tillfälle.

MENYSTRUKTUR

Tillagning med varmluft

Om möjligt, använd varmluftsfunktionen för att spara energi.

Restvärme

Om ett program med Kottid aktiveras och tillagningstiden är längre än 30 minuter, stängs värmeelementen automatiskt av tidigare i vissa produktfunktioner.

Fläkten och belysningen fortsätter att vara påslagna. När du stänger av ugnen visas restvärme på displayen. Du kan använda den värmen för varmhållning.

Om tillagningen tar längre tid än 30 minuter, sänk ugnstemperaturen med minst 3–10 minuter innan tillagningen avslutas. Tillagningen fortsätter med ugnens restvärme.

Använd restvärmen för att värma annan mat.

Varmhållning

Välj lägsta möjliga temperaturinställning för att använda restvärme och hålla maten varm.

Restvärmeindikatorn eller temperaturen visas på displayen.

Laga mat med släckt belysning

Släck belysningen under tillagning. Tänd den endast när du behöver den.

14. MENYSTRUKTUR

14.1 Meny

Menyalternativ		Program
Assisterad matlagning		Förteckning av automatiska program.
Favoriter		Förteckning av favoritinställningar.
Tillval		Används för att ställa in ugnskonfigurationen.
Inställningar	Inställningar	Används för att ställa in ugnskonfigurationen.
	Service	Visar programvarans version och konfiguration.

14.2 Undermeny för: Tillval

Undermeny	Typ av inställning
Belysning	Tänder och släcker lampan.

Undermeny	Typ av inställning
Barnlås	Förhindrar oavsiktlig påslagning av ugnen. När alternativet är aktiverat visas texten Barnlås visas på displayen när du slår på produkten. Aktivera ugnen genom att sätta kodbokstäverna i alfabetisk ordning. Åtkomsten till timern, fjärrstyrningen och belysningen är tillgänglig när valet är aktiverat.
Snabbuppvärmning	Förkortar uppvärmningstiden. Det är endast tillgängligt för vissa ugnsfunktioner.
Visa klocka i standby	Slår på och stänger av tiden.
Klocka i digital stil	Ändrar formatet för tidsvisning.

14.3 Undermeny för: Inställningar

Undermeny	Beskrivning
Språk	Ställer in ugnens språk.
Ljusstyrka i display	Ställer in ljusstyrkan på displayen.
Knappljud	Slår på och stänger av ljudsignal för pekkontrollerna. Det går inte att stänga av ljudsignalen för: ①.
Ljudvolym knappar	Ställer in volymen på knappljud och signaler.
Klockslag	Ställer in aktuell tid och datum.

14.4 Undermeny för: Service



Undermeny	Beskrivning
Demoläge	Aktiverings-/avaktiveringskod: 2468
Programversion	Information om programversion.
Återställ alla inställningar	Återställer till fabriksinställningar.

15. ENKELT!





Före första användning måste du ställa in:

Språk	Ljusstyrka i display	Knappljud	Ljudvolym knappar	Klockslag
-------	----------------------	-----------	-------------------	-----------



Bekanta dig med de grundläggande symbolerna på kontrollpanelen och displayen:

 På / Av	 Meny	 Favoriter	 Timer	START / STOP
--	---	--	--	--------------

Börja använda ugnen



Snabbstart	Sätt på ugnen och starta matlagningen med standardtemperaturen och tiden för funktionen.	Steg 1	Steg 2	Steg 3
		Tryck och håll in: 	 ... - Välj önskad funktion.	Tryck på: START .
Snabb avstängning	Stäng av ugnen, displayen och meddelandet när som helst.	 – tryck och håll in tills ugnen stängs av.		
Mikrovågsugn snabbstart	Starta mikrovågsugnen när som helst med standardinställningarna: 30 sek / 1 000 W.	Tryck på:  .		

Börja tillagningen

Steg 1	Steg 2	Steg 3	Steg 4	Steg 5
 – tryck för att slå på ugnen.	 ... – Välj tillagningsfunktion.	°C – ställ in temperaturen.	OK – tryck för att bekräfta.	START – tryck för att starta tillagningen.

Lär dig att laga mat snabbt

Använd de automatiska programmen för att tillaga en rätt snabbt med standardinställningarna:

Assisterad matlagning	Steg 1	Steg 2	Steg 3	Steg 4
	Tryck på:  .	Tryck på:  .	Tryck på:  Assisterad matlagning.	Välj maträtt.



Välj tillagningstid med snabbfunktionerna

10 % Finish assist

Använd 10 % Finish assist för att lägga till extra tid när 10 % av tillagningstiden återstår.

Tryck på **+1min** för att förlänga tillagningstiden.

16. MILJÖSKYDD

Återvinn material med symbolen . Återvinn förpackningen genom att placera den i lämpligt kärl. Bidra till att skydda vår miljö och vår hälsa genom att återvinna avfall från elektriska och elektroniska produkter. Släng inte produkter märkta med symbolen  med hushållsavfallet. Lämna in produkten på närmaste återvinningsstation eller kontakta kommunkontoret.

www.husqvarna-electrolux.se/shop



867370925-B-192023



 **Husqvarna**[®]