















Bruksanvisning Frysskåp



Läs **ovillkorligen** bruks- och monteringsanvisningen före uppställning, installation och idrifttagning.
På så vis undviker du skador och olyckor.

Innehåll

Säkerhetsanvisningar och varningar	5
Bidra till att skona miljön	15
Installation	16
Uppställningsplats	16
Ventilationskrav	17
Uppställning av flera skåp	17
Placering side-by-side	17
Ändra dörrupphängning	18
Montera medföljande väggavståndshållare	18
Ställa upp skåpet	19
Rikta skåpet	19
Bygga in skåpet mellan köksskåp	19
Mått	22
Uppställningsmått/vy uppifrån	22
Uppställningsmått/vy uppifrån	25
Elanslutning	28
Spara energi	29
Beskrivning av skåpet	30
Översikt	30
Manöverpanel med startdisplay	32
Inställningsläge 	32
Välja önskad funktion i inställningsläget 	34
Ändra inredningen	35
Vinkla den översta lådan	35
Fryslåda XXL Box	35
Medföljande tillbehör	35
Extra tillbehör	35
Koppla in och stänga av skåpet	36
Före den första användningen	36
Ansluta skåpet	36
Starta skåpet	36
Stänga av skåpet	37
Om skåpet ska stå oanvänt under en längre tid	37
Rätt temperatur	38
Temperaturvisningar	38
Ställ in temperatur	38
Möjliga inställningsvärden	38

Använda snabbinfrysning	40
Aktivera eller avaktivera snabbinfrysningsfunktionen ☼	40
Göra ytterligare inställningar	41
Förklaringar till de enskilda inställningarna.....	41
Partyläge 	41
Aktivera spärrfunktionen  / 	41
Sabbatläge 	42
Information om sabbatläget 	43
Ändra tiden för aktivering av dörrlarmet 	43
Ändra ljudstyrkan för varnings- och ljudsignaler  / 	44
Ändra displayens ljusstyrka 	44
Stänga av demoläget 	44
Återställa leveransinställningar 	45
Information 	45
Temperatur- och dörrlarm	46
Frysa in och förvara livsmedel	48
Vad händer när man fryser in färsk livsmedel?	48
Maximal infrysningsmängd	48
Förvara djupfrost färdigmat	48
Frysa in färsk livsmedel själv	49
Förvaringstid för infrysning av livsmedel.....	50
Använda tillbehör.....	51
Göra isbitar	51
Avfrostning	52
Rengöring och skötsel	53
Anvisningar för rengöringsmedel.....	53
Förbereda skåpet för att göra rent det	54
Rengöra insidan	54
Rengöra tillbehör för hand eller i diskmaskin	55
Ta ut och ta isär för rengöring	55
Rengöra skåpets front och sidoväggar	56
Rengöra luckans tätning.....	56
Rengöra ventilationsöppningarna	56
Efter rengöringen	57
Hur du klarar av mindre fel själv	58
Orsaker till ljud	66

Innehåll

Miele service	67
Få hjälp vid eventuella störningar	67
EPREL-databas	67
Mieles garanti	67
Konformitetsdeklaration	68

Säkerhetsanvisningar och varningar

Detta skåp uppfyller gällande säkerhetskrav. Felaktig användning kan dock medföra person- och saksador.

Läs bruks- och monteringsanvisningen noga innan du börjar använda skåpet. Det är viktigt eftersom den innehåller information om inbyggnad, säkerhet, användning och underhåll. På så vis undviker du personskador samt skador på skåpet.

I enlighet med normen IEC 60335-1 påpekar Miele att det är viktigt att läsa all tillgänglig information om installation av skåpet samt säkerhetsanvisningarna och varningarna.

Miele tar inget ansvar för skador som har uppstått på grund av att dessa anvisningar inte har följts.

Spara bruks- och monteringsanvisningen och överlämna den vid eventuellt ägarbyte.

Säkerhetsanvisningar och varningar

Användningsområde

► Skåpet är avsett att användas i privata hushåll och i hushållsliknande miljöer, till exempel

- i affärer, på kontor och liknande arbetsmiljöer
- i jordbruksfastigheter
- av kunder på hotell, motell, bed and breakfasts och andra typiska hushållsmiljöer.

Det är inte avsett att användas utomhus.

► Skåpet är endast avsett för förvaring av färdig djupfrost mat, för infrysning av färska livsmedel samt beredning av is för hushållsbruk. Alla andra användningsområden är otillåtna och kan eventuellt innebära fara för användaren.

► Skåpet är inte avsett för förvaring och kylning av mediciner, blodplasma, laborariepreparat eller liknande ämnen eller produkter enligt medicinproduktdirektivet. En felaktig användning av skåpet kan medföra skador på de livsmedel som förvaras eller att de förstörs helt. Skåpet är inte heller avsett att användas i utrymmen med explosionsrisk.

Miele ansvarar inte för skador som har uppkommit till följd av otillåten eller felaktig användning.

► Personer (barn inräknade), som på grund av sina fysiska, sensoriska eller psykiska förmågor, eller på grund av bristande erfarenhet eller okunskap, inte är kapabla att använda skåpet på ett säkert sätt, måste hållas under uppsikt vid användningen.

Dessa personer får endast använda skåpet utan uppsikt om de har blivit instruerade i hur det ska användas samt förstått vad som kan gå fel.

Om det finns barn i hemmet

- ▶ Barn under åtta år bör hållas borta från skåpet. De får endast använda det under uppsikt.
- ▶ Barn från åtta år och uppåt får endast använda skåpet utan uppsikt under förutsättning att de känner till hur man använder det på ett säkert sätt. Barn måste kunna se och förstå riskerna med en felaktig användning.
- ▶ Barn får inte rengöra eller underhålla skåpet utan uppsikt.
- ▶ Håll uppsikt över barn som befinner sig i närheten av skåpet. Låt inga barn leka med det.
- ▶ Kvävningsrisk! Barn kan under lek linda in sig i förpackningsmaterial (till exempel plastfolie) eller dra det över huvudet och kvävas. Håll därför barn borta från förpackningsmaterial.

Säkerhetsanvisningar och varningar

Teknisk säkerhet

► Tätheten i kretsloppet med köldmedium har kontrollerats. Detta skåp uppfyller gällande säkerhetskrav och EU-riktlinjer.



► Detta kylskåp innehåller köldmediet isobutan (R600a), en miljömässigt hållbar men brännbar naturgas. Den skadar inte ozonskiktet och förstärker inte växthuseffekten.

Användningen av detta miljövänliga köldmedium har delvis inneburit en ökning av driftljuden. Förutom kompressorns driftljud kan det höras ljud när köldmediet strömmar genom kylkretsloppet. Dessa effekter går tyvärr inte att undvika, men har ingen påverkan på skåpets effekt.

Se till att ingen del av kylkretsloppet skadas vid transport och montering/uppställning av skåpet. Utsprutande köldmedium kan leda till ögonskador.

Vid skador på kylskåpet:

- Undvik öppen eld och saker som är lättantändliga.
- Bryt strömmen till skåpet.
- Ventilera rummet där kylskåpet står i några minuter.
- Kontakta Miele service.

► Ju mer köldmedium som finns i ett skåp desto större måste rummet vara där skåpet ska stå. Om skåpet skulle börja läcka kan det hända att det bildas en lättantändlig blandning av gas och luft. Per 8 g köldmedium måste rummet vara minst 1 m³ stort. Mängden köldmedium står på typskylten på insidan av skåpet.

► Anslutningsinformationen (säkring, frekvens och spänning) på typskylten måste absolut överensstämma med elnätets för att undvika skador på skåpet. Jämför denna information före anslutning. Rådfråga en elektriker vid tveksamhet.

Säkerhetsanvisningar och varningar

- ▶ Skåpets elektriska säkerhet garanteras endast om det ansluts till ett jordat eluttag som är installerat enligt gällande föreskrifter. Det är mycket viktigt att denna grundläggande säkerhetsförutsättning är uppfylld. Låt en elektriker kontrollera installationen vid tveksamhet.
- ▶ Det är möjligt att tidvis eller permanent använda en fristående eller icke nätsynkron energiförsörjningsenhet (till exempel fristående elnätverk, backupsystem). Driften förutsätter att energiförsörjningsenheten följer föreskrifterna enligt EN 50160 eller liknande. De skyddsåtgärder som ska tas på uppställningsplatsen och i denna Miele-produkt vad gäller funktion och arbetssätt måste även säkerställas i fristående respektive icke nätsynkron drift. Vid behov ska åtgärderna ersättas med likvärdiga åtgärder i installationen. Exempelvis enligt det som står i aktuell publicering från VDE-AR-E 2510-2.
- ▶ Om den medföljande nätanslutningskabeln är skadad måste den bytas ut mot en originalreservdel för att förhindra risker för användaren. Endast om originalreservdelar används garanterar Miele att alla säkerhetskrav uppfylls.
- ▶ Grenuttag eller förlängningskablar uppfyller inte den nödvändiga säkerheten (brandfara). Anslut inte skåpet till elnätet med hjälp av sådana.
- ▶ Om spänningsförande delar eller nätanslutningskabeln kommer i kontakt med fukt kan det orsaka kortslutning. Ta därför inte skåpet i bruk på platser där exempelvis mycket fukt och stänk kan förekomma (till exempel garage, tvättstugor och så vidare).
- ▶ Detta skåp får inte användas på platser som inte är fasta (till exempel båtar).
- ▶ Ett skadat skåp kan vara en fara för din säkerhet. Kontrollera att det inte har några synliga skador. Ta aldrig ett skadat skåp i drift.
- ▶ Skåpet är inte avsett att användas utomhus.
- ▶ Vid installation, underhållsarbeten och reparationer måste skåpet vara spänningsfritt. Det är det endast i något av följande fall:

Säkerhetsanvisningar och varningar

- När säkringarna är frånslagna.
 - När skruvsäkringarna är helt utskruvade.
 - När anslutningskabeln är utdragen ur eluttaget. Dra i stickproppen, inte i anslutningskabeln, för att bryta strömmen.
- ▶ Ej fackmässigt utförd installation, underhåll och reparation kan medföra avsevärda risker för användaren. Installationer, underhåll och reparationer får endast utföras av en av Miele auktoriserad fackman.
- ▶ Garantin upphör om skåpet repareras av någon annan än av Miele auktoriserad service.
- ▶ Defekta delar får endast bytas ut mot originaldelar från Miele. Endast för dessa delar garanterar Miele att alla säkerhetskrav uppfylls.
- ▶ Detta skåp är på grund av speciella krav (till exempel temperatur, fukt, kemisk beständighet, reptålighet och vibration) utrustat med en speciallampa. Denna lampa får bara användas för det avsedda ändamålet. Den är inte anpassad för vanlig rumsbelysning. Lampan får bara bytas av Miele service eller en behörig elektriker. Detta skåp har flera ljuskällor med minst energieffektivitetsklass G.

Korrekt installation

- ▶ Vid omhängning av dörren (om detta krävs) ska instruktionerna i den medföljande monteringsanvisningen följas.
- ▶ Ställ upp skåpet med hjälp av ytterligare en person.
- ▶ Skåp som har ett "S" i modellbeteckningen kan installeras bredvid varandra som en side-by-side-kombination:
 - Installationen ska utföras enligt instruktionerna i medföljande monteringsanvisning.
 - Ändra inte dörrupphängningen eftersom det är förutbestämt hur skåpen ska stå.

Användning

- ▶ Beroende på skåpets klimatklass får vissa fastställda rumstemperaturer inte över- eller underskridas. Klimatklassen framgår av typskylten på skåpets insida. En lägre omgivande temperatur medför att kompressorn står stilla längre stunder, vilket gör att skåpet inte kan hålla nödvändig temperatur.
- ▶ Om ventilationsöppningarna täcks för eller blockeras ökar energiförbrukningen och skador på skåpet kan inte uteslutas.
- ▶ Om fett- eller oljehaltiga livsmedel förvaras i skåpet eller i skåpdörren, se till att det fett eller den olja som eventuellt rinner ut inte kommer i kontakt med skåpets plastdelar. Då kan spänningssprickor i plasten bildas som kan leda till att plasten spricker helt.
- ▶ Risk för brand och explosion. Förvara inga explosiva ämnen eller produkter med brännbara drivgaser (till exempel sprayburkar) i skåpet. Antändbara gasblandningar kan antändas av elektriska komponenter.
- ▶ Explosionsrisk. Använd inga elektriska maskiner i skåpet (till exempel för att tillverka mjukglass). Det kan leda till att det uppstår gnistor.

Säkerhetsanvisningar och varningar

- ▶ Risk för person- och sakskador. Förvara inte burkar och flaskor med kolsyrahaltiga drycker eller vätskor som kan frysa i skåpet. Burkarna eller flaskorna kan spricka eller explodera.
- ▶ Risk för person- och sakskador. Flaskor som förvarats i frysen för snabbkylning måste tas ut igen senast efter en timme. Flaskorna kan spricka eller explodera.
- ▶ Skaderisk. Rör inte frysgods och metalldelar med blöta händer. Händerna kan frysa fast.
- ▶ Skaderisk. Stoppa aldrig isbitar och glass, särskilt isglass, som kommer direkt ur frysdelen i munnen. Den mycket låga temperaturen medför risk för att läpparna eller tungan fryser fast vid frysgodset.
- ▶ Frys inte in delvis eller helt upptinade livsmedel igen. Förbruka dem så snabbt som möjligt, annars sjunker livsmedelns näringsvärde och de förstörs. Du kan frysa in livsmedlen igen efter det att du har kokat eller stekt dem.
- ▶ Vid förtäring av livsmedel som förvarats för länge finns risk för matförgiftning. Hållbarheten beror på flera faktorer, exempelvis varans färskhet, dess kvalitet och förvaringstemperatur. Kontrollera hållbarhetsdatum och livsmedelstillverkarens förvaringsanvisningar!

Tillbehör och reservdelar

- ▶ Använd endast Miele originaltillbehör. Om ej godkända tillbehör används gäller inte längre garanti och/eller produktansvar och Miele kan inte längre garantera att säkerhetsbestämmelserna uppfylls.
- ▶ Miele garanterar tillgängligheten av reservdelar till ditt skåp i upp till 15 år (minst 10 år) efter att modellserien har utgått ur sortimentet.

Rengöring och skötsel

- ▶ Behandla aldrig tätningarna med olja eller fett. De blir då porösa med tiden.
- ▶ Ångan i en ångrengörare kan tränga fram till spänningsledande delar och orsaka kortslutning. Använd därför aldrig ångrengörare vid rengöring av skåpet.
- ▶ Spetsiga och vassa föremål skadar kylslingorna och skåpet slutar fungera. Använd därför aldrig spetsiga eller vassa föremål för att
 - ta bort frost- och isskikt
 - lossa isblock och fastfrusna livsmedelsförpackningar.
- ▶ Ställ aldrig in elektriska värmeelement eller stearinljus i skåpet för avfrostning. Plasten skadas.
- ▶ Använd inga sprayer eller avisningsmedel. De kan bilda explosiva gaser, innehålla för plasten skadliga lösnings- eller drivmedel eller vara hälsovådliga.

Säkerhetsanvisningar och varningar

Transport

- ▶ Transportera alltid skåpet stående och i transportförpackningen för att det inte ska skadas.
- ▶ Risk för person- och saksador. Var alltid två när ni transporterar och flyttar skåpet eftersom det är mycket tungt.

Hantering av uttjänat skåp

- ▶ Se till att göra dörrlåset obrukbart innan skåpet lämnas in för återvinning. Därmed förhindras att barn som leker råkar låsa in sig och därmed utsätts för livsfara.
- ▶ Utsprutande köldmedium kan leda till ögonskador. Skada inga delar av skåpets kylsystem genom att exempelvis
 - sticka hål på förångarens kylmedelskanaler
 - bryta av rörledningar
 - skrapa av ytbeläggningar.

Symbol på kompressorn (beroende på modell)

Denna anvisning har endast betydelse vid återvinning. Vid normal drift är det ingen fara!



- ▶ Oljan i kompressorn kan vara dödlig om man sväljer den eller om den kommer ner i luftvägarna.

Transportförpackning

Förpackningen skyddar skåpet mot transportskador. Förpackningsmaterialen är valda med hänsyn till miljön och är därför återvinningsbara.

Förpackning/emballage som återförs till materialkretsloppet innebär minskad råvaruförbrukning och mindre mängder avfall.

Hantering av uttjänt skåp

Uttjänade elektriska och elektroniska produkter innehåller i många fall material som kan återanvändas. Men de innehåller även skadliga ämnen som är nödvändiga beståndsdelar för produkternas funktion och säkerhet. Om sådana ämnen hamnar i hushållsavfallet eller hanteras på fel sätt kan det medföra skador på människors hälsa och på miljön. Kasta därför på inga villkor den uttjänade produkten i hushållsavfallet.

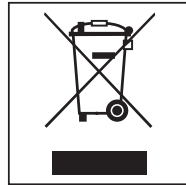

Lämna in uttjänade elektriska och elektroniska maskiner till en återvinningsstation. Du är själv ansvarig för att radera eventuella personliga uppgifter som kan stå på skåpet.

Se till att skåpets rörledningar inte går sönder innan det lämnas in för miljövänligt omhändertagande.

På detta sätt säkerställs att köldmediet i skåpet och oljan i kompressorn inte läcker ut.

Se till att det uttjänade skåpet förvaras barnsäkert tills det lämnas in för omhändertagande. Följ anvisningarna i avsnittet "Säkerhetsanvisningar och varningar" i denna bruksanvisning.

Installation

Uppställningsplats

 Skaderisk på grund av för hög luftfuktighet.

Vid hög luftfuktighet kan kondens hamna på skåpets utsida.

Denna kondens kan leda till korrosion.

Placera skåpet i ett torrt rum med tillräcklig ventilation.

Se till att skåpdörren/skåpdörrarna stängs ordentligt och att de angivna ventilationsöppningarna stämmer.

 Brand- och skaderisk på grund av värmeavgivande produkter.

Värmeavgivande produkter kan antändas och orsaka brand i skåpet.

Ställ inte produkter som avger värme till exempel miniugn, kokplattor eller brödrost på skåpet.

 Brand- och skaderisk på grund av öppen låga.

Öppna lågor kan orsaka brand i skåpet.

Ställ exempelvis inte tända ljus i närheten av skåpet.

Skåpet bör stå på en torr och välventilerad plats.

Tänk på att energiförbrukningen ökar om skåpet står bredvid ett element, en spis eller en annan värmekälla. Undvik direkt sol.

Ju högre den omgivande temperaturen är, desto längre tid går kompressorn och desto högre blir energiförbrukningen.

Tänk dessutom på följande när du ställer upp ditt skåp:

- Väggtaget får inte vara bakom skåpet. Det måste vara lätt tillgängligt vid nödfall.
- Stickpropp och anslutningskabel får inte komma åt skåpets baksida eftersom de kan skadas av vibrationer från skåpet.
- Anslut inte andra produkter till uttagen bakom skåpet.
- Använd inga grenuttag, förlängningskablar eller andra elektroniska produkter (till exempel halogentransformatorer) i området kring skåpets baksida.
- Golvet på uppställningsplatsen måste vara vågrätt och jämnt och ha samma höjd som omgivande golv.

Klimatklass

Beroende på skåpets klimatklass får vissa fastställda rumstemperaturer inte över- eller underskridas.

En lägre rumstemperatur medför att kompressorn står stilla längre stunder. Detta kan leda till högre temperaturer i skåpet och orsaka följskador.

Klimatklassen framgår av typskylten på skåpets insida.

Klimatklass	Rumstemperatur
SN, N	till +32 °C
ST	till +38 °C
T	till +43 °C

Om skåpet i klimatklass SN används i lägre rumstemperaturer (ner till -15 °C) garanteras en felfri funktion.

Ventilationskrav

 Brand- och skaderisk på grund av otillräcklig ventilation.

Om skåpet inte har en ordentlig ventilation, går kompressorn igång oftare och går under längre tid. Detta leder till ökad energiförbrukning och till ökad drifttemperatur för kompressorn vilket kan leda till skador på kompressorn.

Se till att skåpet är tillräckligt ventilerat.

Tänk på att hålla de angivna måtten för ventilationsöppningarna.

Ventilationsöppningarna får inte täckas för eller blockeras.

De måste dessutom regelbundet rengöras från damm.

Luften på baksidan av skåpet värms upp. Därför måste en god ventilation garanteras (se avsnittet "Mått").

Uppställning av flera skåp

 Skaderisk på grund av kondensat på skåpets utsida.

Vid hög luftfuktighet kan kondens hamna mellan skåpens utsidor, vilket kan leda till korrosion.

Ställ i princip **aldrig** flera skåp **direkt** bredvid varandra.

Håll ett avstånd på minst 70 mm mellan skåpen.

Placering side-by-side

Frysskåpet kan ställas upp till vänster om ett kylskåp, eftersom det är utrustat med ett integrerat värmeelement i höger sidovägg (se avsnittet "Mått").

Också kylskåpet måste vara utrustat med ett integrerat värmeelement, i vänster sidovägg.

Beroende på modell kommer frysskåpet med monteringsattsatsen side-by-side. I medföljande monteringsanvisning beskrivs hur skåpen ska ställas upp bredvid varandra.

Tips! Rådfråga din återförsäljare om vilka kombinationer som är möjliga för ditt skåp.

Installation

Ändra dörrupphängning

⚠ Risk för person- och saksador vid ändring av dörrupphängningen. Om ändringen av dörrupphängningen bara utförs av en person är skaderisken större. Ändra alltid dörrupphängningen med hjälp av ytterligare en person.

Frys-skåpet levereras med vänsterhängd dörr. Ska dörren vara högerhängd måste dörrupphängningen ändras (se medföljande monteringsanvisning).

Tänk på att dörrupphängningen inte får ändras om skåpet har satts ihop till en side-by-side-kombination.

Montera medföljande väggavståndshållare

För att den deklarerade energiförbrukningen ska uppnås och för att kondensvattenbildning vid hög rumstemperatur ska undvikas, ska väggavståndshållare användas. Med monterade väggavståndshållare utökas skåpets djup med ungefär 15 mm.

Om ingen väggavståndshållare används så har inte det någon påverkan på hur skåpet fungerar. Däremot ökar energiförbrukningen något vid ett mindre avstånd till väggen.

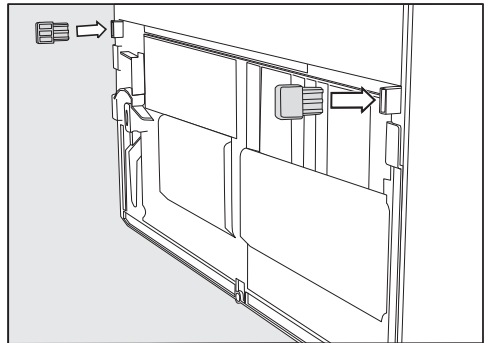

- Montera väggavståndshållarna på baksidan av skåpet nertill till vänster och nertill till höger.

Ställa upp skåpet

⚠ Risk för person- och saksador om skåpet tippas.

Om skåpet bara installeras av en person är skaderisken större. Ställ upp skåpet med hjälp av ytterligare en person.

⚠ Risk för skada på dörren.

Dörren kan slå emot väggen och ta skada. Dörröppningsbegränsaren ska monteras innan skåpet ställs upp. Skydda dörren genom att till exempel sätta fast filtassas på väggen.

⚠ Risk för skador på golvet.

Golvet kan skadas när skåpet förflyttas. Flytta skåpet försiktigt på ömtåliga golv.

För enklare uppställning finns grepp för transport upptill och transporthjul nedtill på skåpets baksida.

Tips! Ställ endast upp skåpet när det är tomt.

- Ställ upp skåpet så nära det ställe där det ska stå som möjligt.
- Anslut skåpet till elnätet så som det beskrivs i avsnittet "Elanslutning".
- Flytta försiktigt skåpet dit det ska stå.
- Ställ skåpet med väggavståndshållarna (om de är monterade) eller med baksidan direkt mot väggen.

Rikta skåpet

⚠ Risk för skador om dörren öppnar sig eller skåpet välter.

Om inte den extra skruvfoten på den undre gångjärnshållaren står ordentligt på golvet, så kan dörren öppna sig eller skåpet välta.

Skruva ut skruvfoten med den medföljande gaffelnnyckeln, tills skruvfoten står mot golvet.

Vrid sedan ut skruvfoten ytterligare ett fjärdedels varv.

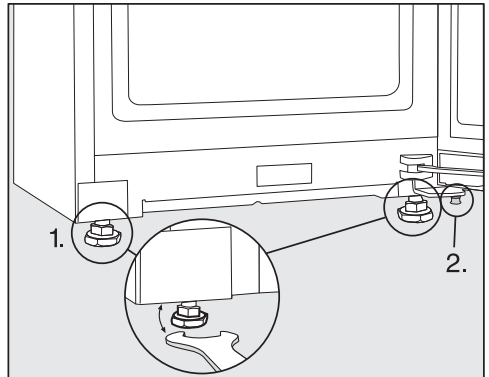

- Rikta skåpet med de främre skruvföterna med hjälp av ett vattenpass och den medföljande gaffelnnyckeln så att det står jämnt och stadigt.

1. Ställ in de främre skruvföterna.
2. Skruva ut den extra skruvfoten tills skruvfoten står mot golvet. Vrid sedan ut skruvfoten ytterligare ett fjärdedels varv.

Bygga in skåpet mellan köks- skåp

Skåpet kan byggas in mellan köksskåp.

Installation

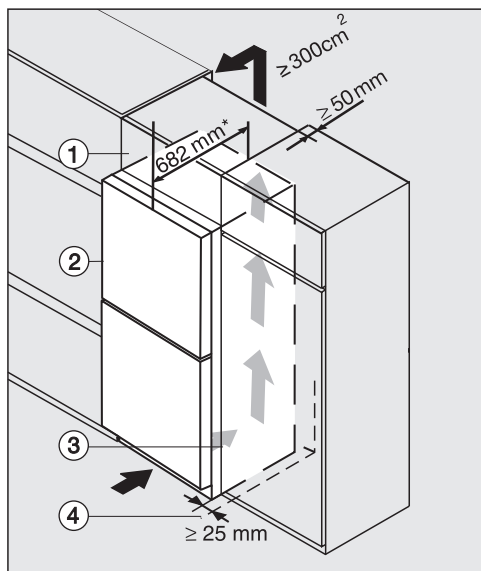

Skåp med glasfront
K(S)/FN(S)/KFN 4xxx X **bb, brws, bs, grgr**

- ① överskåp
- ② skåp, dörrdjup = 82 mm
- ③ kökskåp
- ④ vägg

* För kylskåp med monterade väggavståndshållare utökas skåpets djup med ungefär 15 mm.

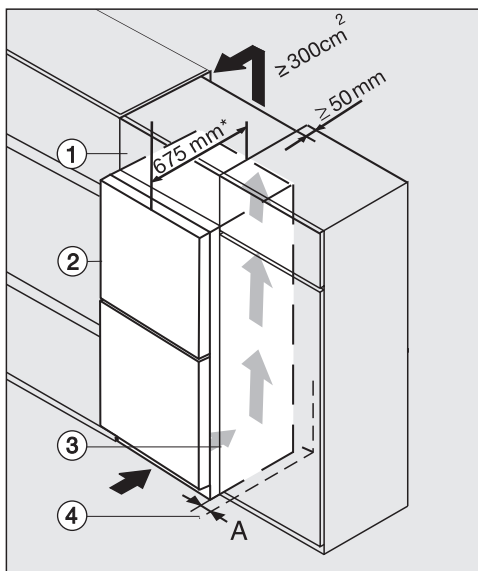

K(S)/FN(S)/KFN 4xxx X **edst/cs, ws, bst, el**

- ① överskåp
- ② skåp, dörrdjup = 75 mm
- ③ kökskåp
- ④ vägg

A = 25 mm (med handtag)/60 mm (med handtag)

* För kylskåp med monterade väggavståndshållare utökas skåpets djup med ungefär 15 mm.

 Brand- och skaderisk på grund av otillräcklig ventilation.

Om skåpet inte har en ordentlig ventilation, går kompressorn igång oftare och går under längre tid. Detta leder till ökad energiförbrukning och till ökad drifttemperatur för kompressorn vilket kan leda till skador på kompressorn.

Se till att skåpet är tillräckligt ventilerat.

Tänk på att hålla de angivna måtten för ventilationsöppningarna.

Ventilationsöppningarna får inte täckas för eller blockeras.

De måste dessutom regelbundet rengöras från damm.

Ju större ventilationsutrymmena är, desto mer energisnålt arbetar kompressorn.

■ Ställ skåpet bredvid köksskåpet.

- Skåpets front behöver sticka ut minst över dörrdjupet från köksskåpet. På så vis kan dörren öppnas och stängas utan problem.
- Vid uppställning av skåpet bredvid en vägg ④ bör det mellan väggen ④ och skåpet ② finnas ett distansavstånd (A).
- För att jämna ut höjden till köksskåpet kan ett passande överskåp① monteras ovanpå skåpet.

För att få tillräcklig ventilation behöver utrymmet mellan skåpets baksida och väggen vara minst 50 mm djupt.

Ventilationsutrymmet mellan skåpet och taket bör vara minst 300 cm² så att den uppvärmda luften kan vädras ut.

Installation

Mått

Uppställningsmått/vy uppifrån

FNS 4382 E ws, FNS 4382 E el

Alla mått är angivna i mm.

De angivna måtten för ventilationsöppningarna måste följas för att skåpet ska fungera korrekt .

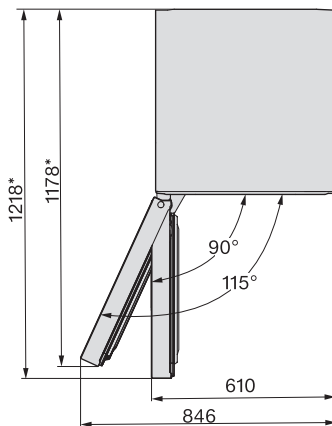
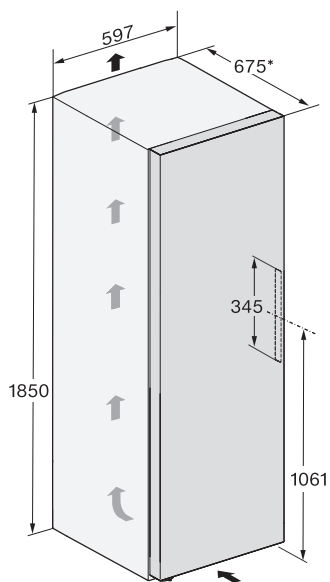

* Mått utan monterade väggavståndshållare. Om de medföljande väggavståndshållarna används, ökar skåpets djup med 15 mm.

Anslutningar

FNS 4382 E ws, FNS 4382 E el

Alla mått är angivna i mm.

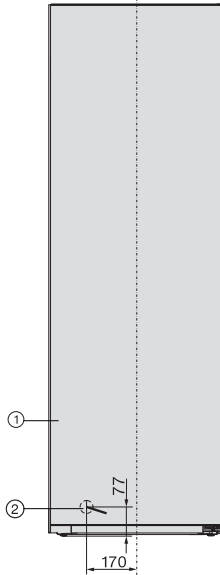

① Vy framifrån

② Nätanslutningskabel, längd = 2100 mm

Du kan beställa en längre nätanslutningskabel hos Miele service.

Installation

Uppställningsmått/vy uppifrån

FNS 4382 E ws + KS 4383 ED ws, FNS 4382 E el + KS 4383 ED el

Mer information finns i detta avsnitt under "Uppställning av flera skåp – Placering side-by-side" och i monteringsanvisningen som medföljer side-by-side-monteringssatsen.

Alla mått är angivna i mm.

De angivna måtten för ventilationsöppningarna måste följas för att skåpen ska fungera korrekt.

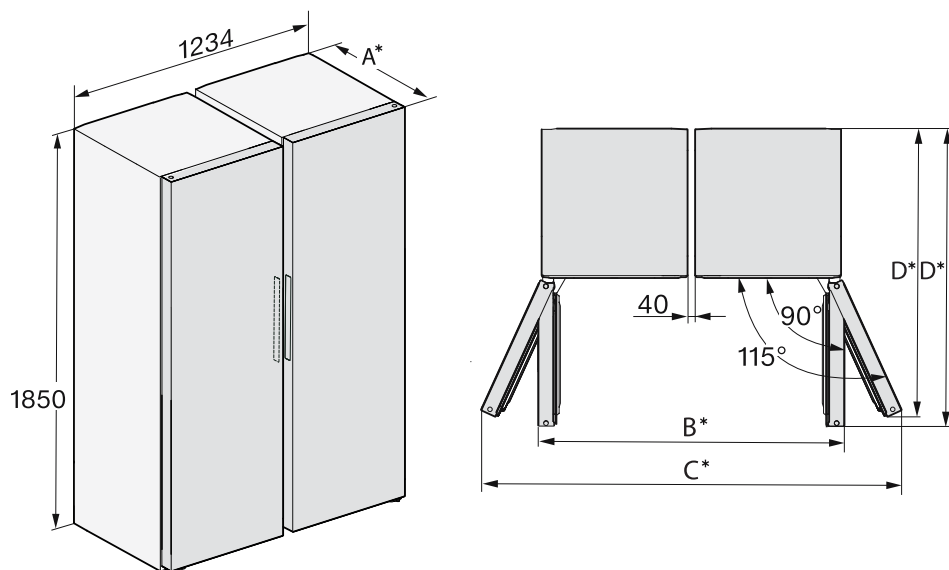

* Mått utan monterade väggavståndshållare. Om de medföljande väggavståndshållarna används, ökar skåpets djup med 15 mm.

	AA	B	C	D	E
FNS 4382 E + KS 4383 ED	675	1260	1732	1178	1218

Uppställningsmått/vy uppifrån

FNS 4382 E ws N, FNS 4382 E el N

Alla mått är angivna i mm.

De angivna måtten för ventilationsöppningarna måste följas för att skåpet ska fungera korrekt .

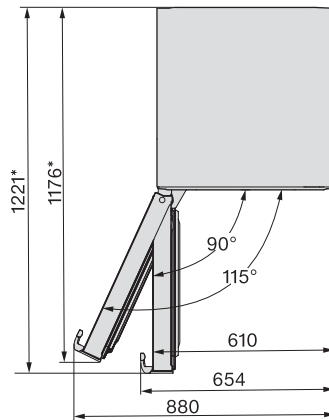
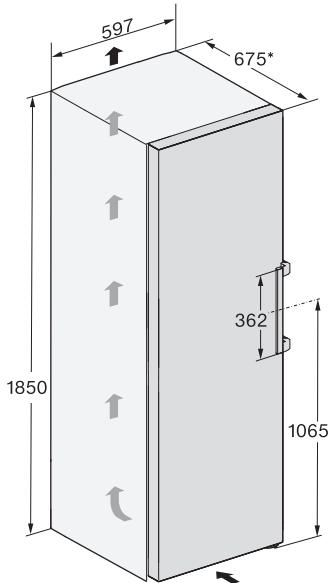

* Mått utan monterade väggavståndshållare. Om de medföljande väggavståndshållarna används, ökar skåpets djup med 15 mm.

Installation

Anslutningar

FNS 4382 E ws N, FNS 4382 E ei N

Alla mått är angivna i mm.

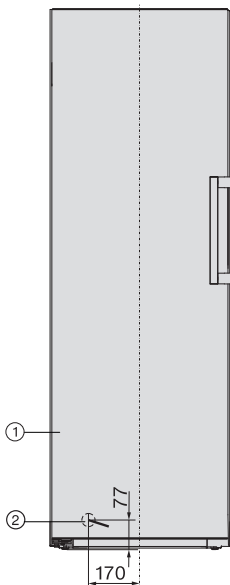

① Vy framifrån

② Nätanslutningskabel, längd = 2100 mm

Du kan beställa en längre nätanslutningskabel hos Miele service.

Uppställningsmått/vy uppifrån

FNS 4382 E ws N + KS 4383 ED ws N, FNS 4382 E el N + KS 4383 ED el N

Mer information finns i detta avsnitt under "Uppställning av flera skåp – Placering side-by-side".

Alla mått är angivna i mm.

De angivna måtten för ventilationsöppningarna måste följas för att skåpen ska fungera korrekt.

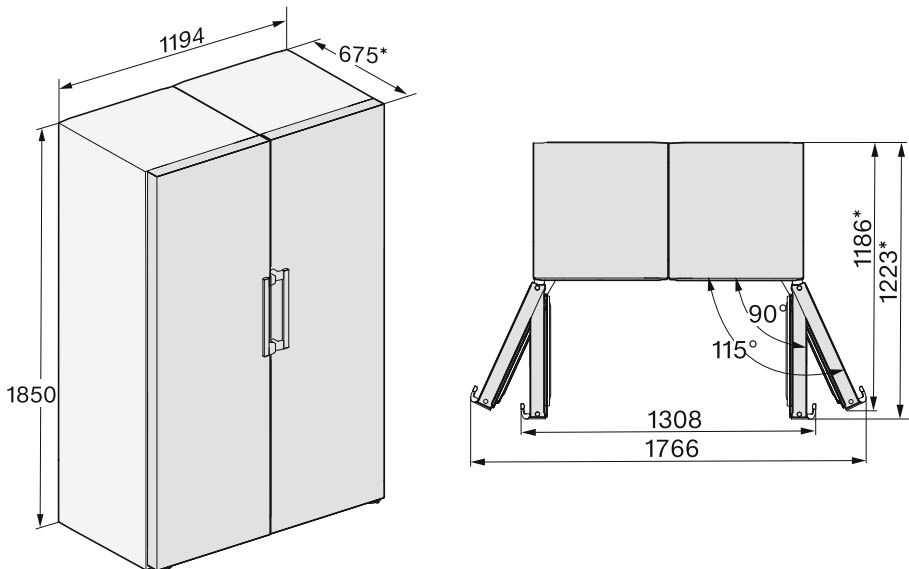

* Mått utan monterade väggavståndshållare. Om de medföljande väggavståndshållarna används, ökar skåpets djup med 15 mm.

Installation

Elanslutning

Skåpet får bara anslutas till ett godkänt jordat uttag med hjälp av den medföljande kabeln.

Ställ upp skåpet på så vis att vägguttaget enkelt kan komma åt. Om det inte är möjligt, se till att det på installationsplatsen finns en avskiljningsanordning för varje pol.

 **Brandfara** på grund av överhettning.

Grenuttag och förlängningskablar kan leda till överbelastning på kablarna om de används med skåpet. Använd av säkerhetsskäl inga grenuttag eller förlängningskablar.

Elanslutningen måste utföras enligt VDE 0100.

Av säkerhetsskäl rekommenderar vi användning av en jordfelsbrytare av typen  i den tilldelade installationen för skåpets elektriska anslutning på uppställningsplatsen.

En skadad anslutningskabel får bara ersättas med en speciell anslutningskabel av samma modell (kan beställas hos Miele service). Av säkerhetsskäl får kablarna bara bytas av en auktoriserad fackman eller av Miele service.

Uppgifter om anslutningseffekt och säkring finns i denna bruksanvisning eller på typskylten. Jämför uppgifterna med uppgifterna för elanslutningen på uppställningsplatsen. Hör efter med en elektriker vid tveksamhet.

Det är möjligt att tidvis eller permanent använda en fristående eller icke nätsynkron energiförsörjningsenhet (till exem-

pel fristående elnätverk, backupsystem). Driften förutsätter att energiförsörjningsenheten följer föreskrifterna enligt EN 50160 eller liknande.

De skyddsåtgärder som ska tas på uppställningsplatsen och i denna Miele-produkt vad gäller funktion och arbets sätt måste även säkerställas i fristående respektive icke nätsynkron drift. Vid behov ska åtgärderna ersättas med likvärdiga åtgärder i installationen. Exempelvis enligt det som står i aktuell publicering från VDE-AR-E 2510-2.

Ansluta skåpet

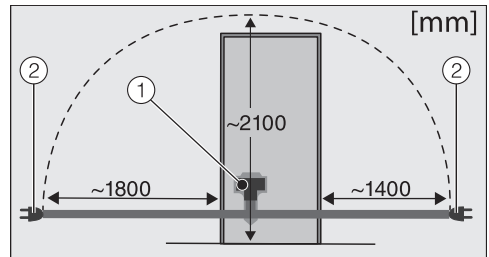

Skåpets baksida

- ① Kontakt
- ② Stickpropp

■ Sätt in skåpets kontakt.

Se till att kontakten sitter i ordentligt.

■ Sätt in skåpets nätkontakt i vägguttaget.

Nu är skåpet elanslutet.

Så här sparar du energi:

Uppställningsplats

Vid högre omgivande temperaturer behöver skåpet kyla oftare och förbrukar därmed mer energi. Tänk därför på följande:

- Ställ skåpet på en plats med god ventilation.
- Ställ inte skåpet bredvid en värmekälla (element och/eller spis).
- Skydda skåpet från direkt solljus.
- Se till att ha en optimal omgivande temperatur på cirka 20 °C.
- Håll ventilationsöppningarna fria och rengör dem regelbundet från damm.

Temperaturinställning

Ju kallare temperatur, desto högre energiförbrukning! Följande inställningar rekommenderas:

- Frysdel -18 °C.

Användning

Den tillförda värmen och en begränsad luftcirkulation gör att energiförbrukningen ökar. Tänk därför på följande:

- Låt aldrig skåpdörren/-arna stå öppen/öppna längre stunder. Om du har en tydlig struktur på livsmedlen så hittar du dem snabbare.
- Stäng alltid dörren/dörrarna helt när de har varit öppna.
- Låt varm mat och dryck svalna innan de ställs in i skåpet.
- Förpacka livsmedlen väl eller förvara dem väl övertäckta.
- För att luftcirkulationen ska fungera bör lådor och hyllplan inte vara överfyllda.
- Håll lådorna och hyllplanen placerade som vid leverans.
- Se till att ventilationsöppningarna inte täcks för när du lägger in livsmedlen.

Beskrivning av skåpet

Översikt

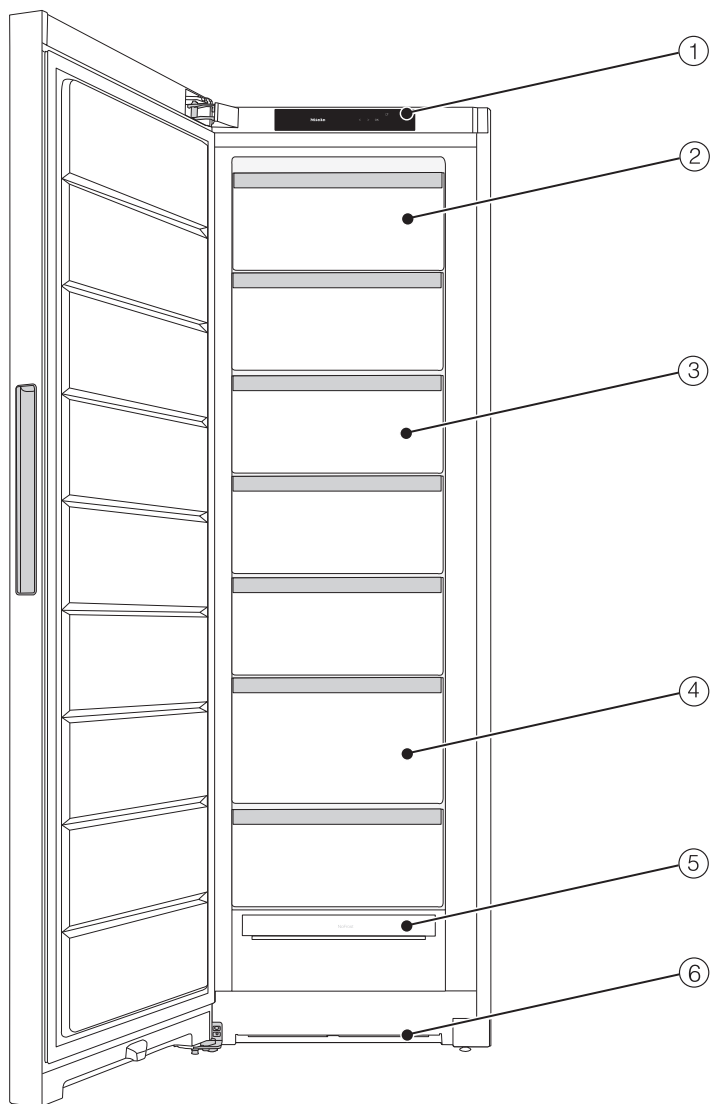

Denna bild visar ett exempel.

- ① Display
- ② Tippbar fryslåda
- ③ Fryslåda
- ④ Fryslåda XXL Box
- ⑤ NoFrost-modul
- ⑥ Ventilationsöppning

Beskrivning av skåpet



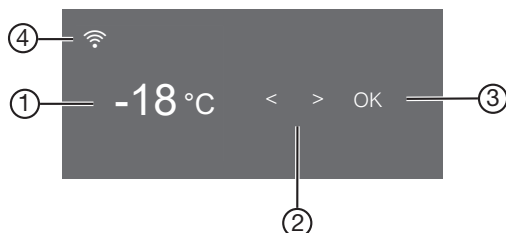



Manöverpanel med startdisplay







- ① Temperaturvisning för frysdelen
- ② Touchknappar för att välja en inställning
- ③ Touchknappen OK för att bekräfta ett val
- ④ Visning av anslutningsstatus
(visas bara om funktionen Miele@home har installerats)

Inställningsläge

Du kan välja följande funktioner i inställningsläget och delvis även ändra inställningar för:

Symbol	Funktion	Fabriksinställning
	Aktivera eller avaktivera partyläget (se avsnittet "Göra ytterligare inställningar")	Av
	Aktivera eller avaktivera driftspärren (se avsnittet "Göra ytterligare inställningar")	 (Av)
	Aktivera eller avaktivera sabbatläget (se avsnittet "Göra ytterligare inställningar")	Av
	Visa information om sabbatläget (se avsnittet "Göra ytterligare inställningar")	—
	Ändra tiden för aktivering av dörrlarmet (se avsnittet "Göra ytterligare inställningar")	1:00
	Aktivera eller avaktivera knappljudet	På

Beskrivning av skåpet

	Ändra ljudstyrkan för varnings- och ljudsignalerna eller stänga av dessa helt (se avsnittet "Göra ytterligare inställningar")	På /läge 5
	Ändra displayens ljusstyrka (se avsnittet "Göra ytterligare inställningar")	Läge 4
°C/°F	Ändra temperaturenhet (°Celsius eller °Fahrenheit)	°C
	Avaktivera demoläget (visas bara när demoläget är aktiverat) (se avsnittet "Göra ytterligare inställningar")	Av
	Återställa leveransinställningarna (se avsnittet "Göra ytterligare inställningar")	—
	Visa information (modellbeteckning och tillverkningsnummer) om ditt skåp (se avsnittet "Göra ytterligare inställningar")	—

Beskrivning av skåpet

Välja önskad funktion i inställningsläget

- Tryck på touchknappen *OK* på manöverpanelen.

I displayen visas .

- Bläddra med touchknappen *<* eller *>* till symbolen .

- Tryck på *OK*.

- Markera önskad funktion med touchknappen *<* eller *>*.

- Tryck på touchknappen *OK* för att välja önskad funktion.

Vid **inkopplad** funktion visas en punkt i displayens övre hörn .

- För att välja bort en vald funktion trycker du på *OK*.

Vid **avaktiverad** funktion släcks punkten i displayens övre hörn.

Lämna inställningsläget

- Bläddra med touchknappen *<* eller *>* till symbolen .

- Tryck på *OK*.

- Bläddra med touchknappen *<* eller *>* till symbolen  och tryck på *OK*.

- **Alternativt:**

vänta i cirka 15 sekunder efter den sista knapptryckningen.

Du lämna då inställningsläget automatiskt.

Ändra inredningen

Vinkla den översta lådan

Den översta lådan kan vinklas. Då är det enklare att ta ut livsmedlen.

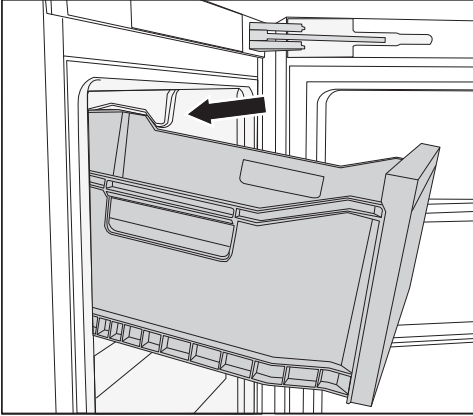

■ Dra ut lådan.

Lådan är säkrad med utdragsstopp och kan inte falla ut.

Fryslåda XXL Box

Den extra höga fryslådan ger mer utrymme och du kan därmed förvara skrymmande, höga livsmedel.

Medföljande tillbehör

Istärningslåda

Monteringsssats side-by-side

beroende på modell

För en side-by-side-uppställning av två skåp bredvid varandra.

Extra tillbehör

Passande till skåpet finns tillbehör och rengörings- och skötselmedel att köpa.

Mikrofibertrasa för allrengöring

Med mikrofibertrasan får du enkelt bort fingeravtryck och lättare smuts på fronten i rostfritt stål, manöverpaneler, fönster, möbler, vindrutor och så vidare.

MicroCloth Kit

Mikrofibertrasorna består av en universal-, glas- och en polertrasa. Trasorna är väldigt slitåliga. De fina mikrofibrerna i trasorna gör rengöringen enkel och effektiv.

MicroCloth HyClean

MicroCloth HyClean är en antibakteriell universalduk för mer hygien som är väldigt slitålig. Den kan användas torr eller fuktig, med eller utan rengöringsmedel.

Extra tillbehör kan du beställa i Miele's onlineshop. Du kan även köpa dem via Miele's reservdelsavdelning (se information i slutet av denna bruksanvisning) och hos Miele's återförsäljare.

Koppla in och stänga av skåpet

Före den första användningen

- Ta bort allt förpackningsmaterial och all skyddsplast.
- Rengör skåpet invändigt och även alla tillbehör (se avsnittet “Rengöring och skötsel”).

Ansluta skåpet

- Anslut skåpet till elnätet så som beskrivs i avsnittet “Elanslutning”.

I displayen visas först Miele, sedan .

Starta skåpet

- Öppna skåpets dörr.
- Tryck på touchknappen OK på manöverpanelen.

Skåpet börjar kylas.

När den inställda frystemperaturen är uppnådd slocknar symbolen , temperaturvisningen för frysdelen lyser med fast sken och varningssignalen tystnar.

- Om du skulle bli störd av varningssignalen trycker du på OK.

Varningssignalen stängs av.

Skåpet ställs in på de förinställda temperaturerna.

Lägg in livsmedel i frysdelen först när temperaturen är tillräckligt låg (minst -18 °C).

Koppla in och stänga av skåpet

Stänga av skåpet

- Tryck på touchknappen *OK* på manöverpanelen.

I displayen visas .

- Tryck på *OK*.
- Bläddra med touchknappen *<* till symbolen .

- Tryck på *OK*.

I displayen visas .

Kylningen är avstängd.

Tänk på: Skåpet är inte skilt från elnätet när det stängs av.

Om skåpet ska stå oanvänt under en längre tid

Om skåpet är avstängt en längre tid men inte är rengjort kan det bildas mögel om dörren är stängd.
Rengör skåpet.

Om skåpet inte ska användas under en längre tid:

- Stäng av skåpet.
- Dra ut stickproppen eller skruva ur säkringen.
- Rengör skåpet och låt det stå öppet så att det luftas tillräckligt och för att undvika att det uppstår lukt.

Rätt temperatur

Att temperaturen är rätt inställd är mycket viktigt för förvaringen av livsmedel. Livsmedel förstörs snabbt av mikroorganismer men detta kan förhindras eller fördröjas med rätt förvaringstemperatur. Temperaturen påverkar hur snabbt mikroorganismerna förökar sig. En sjunkande temperatur gör denna process långsammare.

För infrysning av färska livsmedel och för långvarig förvaring av livsmedel behövs en temperatur på **-18 °C**. Vid denna temperatur har mikroorganismerna en långsam tillväxt. När temperaturen stiger över -10 °C börjar mikroorganismernas tillväxt och livsmedlens hållbarhet förkortas. Därför ska upptina- de livsmedel frysas in igen först när de har tillagats (kokats eller stekts). Med höga temperaturer slipper man de flesta mikroorganismerna.

Temperaturen i skåpet stiger:

- ju oftare dörren öppnas och ju längre tid den står öppen
- ju mer livsmedel som läggs in
- ju varmare livsmedlen som läggs in är
- ju högre skåpets omgivande rums- temperatur är. Beroende på skåpets klimatklass får vissa fastställda rums- temperaturer inte över- eller under- skridas.

Temperaturvisningar

I displayen visas vid normal drift den **högsta temperaturen i frysdelen** som råder för tillfället.

Beroende på temperaturen i rummet där skåpet står och beroende på inställning kan det dröja några timmar tills den önskade temperaturen har uppnåtts och visas i displayen.

Ställ in temperatur

- Tryck på touchknappen **OK** på manöverpanelen.

I displayen visas °F .

- Tryck på **OK**.
- Ändra temperaturen med hjälp av touchknapparna **<** och **>**.
- Tryck på **OK**.

Temperaturvisningen växlar åter till den faktiska temperaturen som råder för tillfället i skåpet.

Möjliga inställningsvärden

- Frysdel: -15 till -28 °C

Om du har ändrat temperaturinställningen:

- Kontrollera temperaturvisningen efter ett par timmar. Först då är rätt temperatur inställd.
- Cirka 6 timmar om skåpet bara är lite fyllt.
- Cirka 24 timmar om skåpet är helt fullt.

Skulle temperaturen vara för hög eller för låg:

- ställ in den på nytt.

Använda snabbinfrysning

Snabbinfrysning ❄️

Med snabbinfrysningfunktionen ❄️ kyls **frysdelen** mycket snabbt ner till det kallaste värdet (beroende på rums-temperatur). Temperaturen i skåpet sjunker eftersom det arbetar med högsta möjliga kyleffekt. Välj denna funktion när du fryser in färska livsmedel. På så vis blir livsmedlen snabbare genomfrysta och näringsvärde, vitaminer, utseende och smak bevaras.

När snabbinfrysningfunktionen ❄️ är aktiverad kan det höras fler ljud från skåpet.

Snabbinfrysningen måste aktiveras cirka **6 timmar innan livsmedlen läggs in**.

Om den **maximala infrysningskapaciteten** ska användas, **måste snabbinfrysningfunktionen ❄️ aktiveras 24 timmar dessförinnan**.

Snabbinfrysningfunktionen ❄️ stängs av automatiskt efter cirka 72 timmar. Skåpet arbetar med normal kyleffekt igen. Tiden fram till avstängningen beror på mängden färska, inlagda livsmedel.

Tips! För att spara energi kan du stänga av snabbinfrysningfunktionen själv så snart livsmedel och/eller dryck är tillräckligt kalla.

Du behöver inte aktivera snabbinfrysningfunktionen.

- när du lägger in redan djupfrysta livsmedel,
- när du fryser in max 2 kg livsmedel dagligen.

Aktivera eller avaktivera snabbinfrysningfunktionen ❄️

- Tryck på touchknappen **OK** på manöverpanelen.

I displayen visas ❄️.

- Tryck på **OK**.
- Bläddra med touchknappen **<** till symbolen ❄️.
- Tryck på **OK**.

Vid **inkopplad** snabbinfrysning ❄️ visas en punkt i displayens övre hörn •.

- Bläddra med touchknappen **>** till önskat temperaturvärde och tryck på **OK**.

Förklaringar till de enskilda inställningarna



I följande avsnitt beskrivs endast de funktioner som kräver ytterligare förklaringar.



När du är i inställningsläget  avaktiveras dörrlarmet eller ett annat varningsmeddelande automatiskt.

Partyläge

Partyläget  rekommenderas om stora mängder livsmedel eller dryck snabbt ska kylas ner.

Tips! Aktivera partyläget  cirka 4 timmar innan maten eller drycken läggs in.



När partyläget är aktiverat  aktiveras snabbinfrysningsfunktionen  automatiskt.

Partyläget  stängs av automatiskt efter cirka 24 timmar. Du kan också stänga av partyläget  tidigare om du vill.



Efter strömavbrott stängs partyläget  av.

Aktivera spärrfunktionen /

När spärrfunktionen  aktiveras skyddas kylskåpet mot oavsiktlig inkoppling och mot oönskade ändringar, till exempel av barn.

■ Bläddra i inställningsläget  med touchknappen < eller > på symbolen .

■ Tryck på OK.

Vid aktiverad spärrfunktion  visas en punkt i displayens övre hörn .

■ Stäng luckan. Först nu är spärrfunktionen aktiverad .

Avaktivera spärrfunktionen / en kortare stund

Om du till exempel vill ändra temperatur kan du avaktivera spärrfunktionen en kortare stund:

■ Tryck på OK.

I displayen visas .

■ Tryck på touchknappen OK. i 6 sekunder.

I displayen visas .

■ Tryck på OK.

■ Gör önskade inställningar.

■ Tryck på OK.

När du stänger dörren igen så aktiveras spärrfunktionen  åter.

Göra ytterligare inställningar

Stänga av spärrfunktionen / helt

- Tryck på OK.

I displayen visas .

- Tryck på touchknappen OK. i 6 sekunder.

I displayen visas .

- Bläddra med touchknappen < eller > till symbolen .

- Tryck på OK.

- Bläddra med touchknappen < eller > till symbolen .

- Tryck på OK.

När spärrfunktionen är avaktiverad visas  i displayen.

Sabbatläge

Skåpet har ett sabbatläge som understödjer religiösa seder och bruk.

Om sabbatläget  är aktiverat så visas detta i startdisplayen.

Efter cirka 3 sekunder släcks displayen.

När sabbatläget  är aktiverat går det inte att göra några inställningar på skåpet.

Se till att skåpdörren är ordentligt stängd eftersom de optiska och akustiska varningssignalerna är avstängda.

Funktionen sabbatläge  stängs av automatiskt efter cirka 120 timmar.

Vid aktiverat sabbatläge  avaktiveras följande funktioner:

- akustiska och optiska signaler,
- temperaturdisplayen.



Alla andra funktioner som tidigare har aktiverats fortsätter att vara aktiva.

 Att äta dåliga livsmedel innebär en hälsorisk.



Eftersom ett eventuellt strömavbrott inte visas under sabbatläget  ut-sätts de frysta livsmedlen eventuellt för högre temperaturer under en längre tid. Livsmedlens hållbarhet förkortas.

Om ett strömavbrott inträffar under sabbatläget  är det viktigt att du kontrollerar maten.

Aktivera sabbatläget

- Bläddra i inställningsläget  med touchknappen < eller > på symbolen .

- Tryck på OK.

När sabbatläget  är inkopplat visas en punkt i displayens övre hörn .

Efter cirka 3 sekunder släcks displayen.



- Stäng luckan.

Stänga av sabbatläget

- Tryck på touchknappen OK.

I displayen visas .

- Tryck på OK.

När sabbatläget  är inkopplat visas en punkt i displayens övre hörn .

- Tryck på OK.



Vid avaktiverat sabbatläge  släcks punkten i displayens övre hörn.

Information om sabbatläget

Denna produkt är certifierad av Star-K, ett internationellt institut för koscher-certifiering.

Ändra tiden för aktivering av dörrlarmet



Du kan ställa in hur snabbt dörrlarmet ska höras efter du har öppnat skåpdörren.

- Bläddra i inställningsläget  med touchknappen < eller > på symbolen .
- Tryck på OK.
- Använd touchknapparna < och > för att välja önskad tid mellan 30 sekunder och 3 minuter: 30 sekunder.
- Tryck på OK.

Göra ytterligare inställningar

Ändra ljudstyrkan för varnings- och ljudsignaler

Du kan ändra ljudstyrkan för varnings- och ljudsignaler (till exempel ett dörrlarm eller felmeddelande). Om du blir störd av varnings- och ljudsignalerna kan du även stänga av dem.



- Bläddra i inställningsläget  med touchknappen < eller > på symbolen .
- Tryck på OK.
- Välj önskad ljudstyrka för varnings- och ljudsignalerna med hjälp av touchknapparna < och >.

- Tryck på OK.

När varnings- och ljudsignalerna är avstängda visas .

Ändra displayens ljusstyrka

Du kan anpassa displayens ljusstyrka efter ljusförhållandena i omgivningen.

- Bläddra i inställningsläget  med touchknappen < eller > på symbolen .
- Tryck på OK.
- Välj önskad ljusstyrka för displayen med hjälp av touchknapparna < och >.
- Tryck på OK.



Stänga av demoläget

Demoläget  gör så att skåpet kan presenteras i butik utan aktiverad kylning. För privat bruk behöver du inte denna inställning.

Om demoläget har aktiverats vid leverans så visas  i displayen när skåpet kopplas in.

- Tryck på touchknappen OK på manöverpanelen.



I displayen visas nu Miele och sedan visas startskärmen.

- Tryck på OK.
- Bläddra i inställningsläget  med touchknappen < eller > på symbolen .
- Tryck på OK.

Om demoläget  har avaktiverats så stängs skåpet av och måste kopplas in på nytt.

Återställa leveransinställningar

Alla skåpets inställningar återställs till fabriksinställning (inställningar, se avsnittet “Inställningar – Återställa inställningarna till fabriksinställning”).

- Bläddra i inställningsläget  med touchknappen < eller > på symbolen .
- Tryck på OK.
- Bläddra med touchknappen > till symbolen .
- Tryck på OK.

Skåpet stängs av och måste kopplas in på nytt.

Information **i**

I displayen visas information om skåpet (modellbeteckning och tillverkningsnummer).

Tips! Denna information om skåpet är viktig för att meddela Miele service om en störning (se avsnittet “Miele service”).

Temperatur- och dörrlarm

 Att äta dåliga livsmedel innebär en hälsorisk.

Om temperaturen har överstigit -18 °C en längre tid kan de frysta livsmedlen ha tinat delvis eller helt. Livsmedlens hållbarhet förkortas. Kontrollera om de frysta livsmedlen har tinat delvis eller helt. Förbruka livsmedlen så snabbt som möjligt i sådana fall, eller tillaga livsmedlen (koka eller stek dem), innan du fryser in dem igen.

Temperaturlarm

Skåpet är utrustat med ett varningssystem så att temperaturen i skåpet inte kan stiga obemärkt.

Om frystemperaturen blir för hög, visas  lysande rött i temperaturvisningen för frysdelen. Dessutom hörs en varningssignal tills larmläget avslutas eller tills varningssignalen stängs av i förtid.

Den inställda temperaturen avgör vad som räknas som för hög temperatur.

Ett temperaturlarm visas före ett dörrlarm.

Ljud- och ljussignalen aktiveras under vissa villkor i följande situationer:

- när skåpet slås på eller om temperaturen i en temperaturzon avviker alltför mycket från den inställda temperaturen,
- om du sorterar och tar ut frysta livsmedel och det strömmar in för mycket varm luft i skåpet,
- när du fryser in en större mängd livsmedel,
- när du fryser in varma, färska livsmedel,
- vid ett strömavbrott,
- om skåpet är defekt.

Innan du stänger av temperaturlarmet ska du undersöka och åtgärda orsaken till larmet.

Om du skulle bli störd av varningssignalen kan du stänga av den tidigare.

■ Tryck på OK.



Varningsmeddelandet bekräftades:  släcks och varningssignalen tystnar.

I displayen visas startskärmen: I temperaturvisningen blinkar i cirka 1 minut den varmaste temperaturen som hittills rått i skåpet. Sedan växlar temperaturvisningen till den aktuella temperaturen.



Varningssignalen stängs av. Symbolen  slöcknar när larmtillståndet är över.

Dörrlarm

Skåpet har ett varningssystem för att undvika energiförlust om skåpdörren skulle stå öppen och för att skydda kylda livsmedel mot värme.

Om dörren står öppen en längre tid, visas   lysande gult i temperaturvisningen. Dessutom ljuder en varningssignal.



Tiden för aktivering av dörrlarmet kan ändras. Dörrlarmet kan också stängas av (se avsnittet "Göra ytterligare inställningar").

Så snart skåpdörren stängs, tystnar varningssignalen och   i displayen släcks.

Stänga av larmet i för tid

Om du skulle bli störd av varningssignalen kan du stänga av den tidigare.

■ Tryck på OK.

Varningssignalen tystnar och symbolen   släcks.

Om inte dörren stängs så hörs varningssignalen igen efter 3 minuter.

Frysa in och förvara livsmedel

Vad händer när man fryser in färska livsmedel?

 Att äta dåliga livsmedel innebär en hälsorisk.

Om temperaturen har överstigit -18 °C en längre tid kan de frysta livsmedlen ha tinat delvis eller helt. Livsmedlens hållbarhet förkortas.

Kontrollera om de frysta livsmedlen har tinat delvis eller helt. Förbruka livsmedlen så snabbt som möjligt i sådana fall, eller tillaga livsmedlen (koka eller stek dem), innan du fryser in dem igen.

Färska livsmedel bör frysas in så snabbt som möjligt för att näringsvärde, vitaminer, utseende och smak ska bevaras på bästa sätt.

Om livsmedlet genomfrysas snabbt hinner inte så mycket vätska tränga ut ur cellerna. Cellerna skruppnar i väsentligt mindre grad. När livsmedlet tinar kan den mindre mängden vätska utanför cellerna tränga in igen och på så sätt minska vätskeförlusten. Det bildas bara en liten vätskeansamling under livsmedlet.

Maximal infrysningsmängd

För att livsmedlen ska djupfrysas till kärnan så snabbt som möjligt får den maximala fryskapaciteten inte överskridas. Den maximala fryskapaciteten inom 24 timmar hittar du på typskylten "Fryskapacitet ... kg/24 h".

Förvara djupfrost färdigmat

Vid köp av färdig djupfrost mat, kontrollera följande redan i livsmedelsbutiken:

- att förpackningen inte är skadad,
 - hållbarhetsdatum,
 - temperaturen i butikens frysdisk måste vara -18 °C eller lägre.
- Transportera helst djupfrost mat i en kylväska och lägg snabbt in den i skåpet.

Frysa in och förvara livsmedel

Frysa in färska livsmedel själv

Innan livsmedlen läggs in i skåpet

- Om större mängder än 2 kg färska livsmedel ska frysas in, kopplar du in snabbinfrysningfunktionen ❄ 6 timmar innan livsmedlen läggs in.
- Om ännu större mängder livsmedel ska frysas in, kopplar du in snabbinfrysningfunktionen ❄ 24 timmar innan livsmedlen läggs in.

De livsmedel som redan ligger i frysdelen får på så vis en kylreserv.

- Frysa bara in färska och fullgoda livsmedel.

Tänk på att vissa livsmedel inte lämpar sig för infrysning. Detta gäller till exempel vissa sorters grönsaker som vanligtvis brukar ätas råa, som bladsladad och rädisor.

Tips! För att färg, smak, arom och C-vitamin ska bevaras bör grönsakerna förvällas innan de fryses in. Lägg grönsakerna portionsvis i kokande vatten i 2–3 minuter. Ta sedan upp grönsakerna och kyl av dem snabbt i kallt vatten. Låt sedan grönsakerna droppa av.

Förpacka djupfrysta livsmedel

- Frysa in livsmedlen portionsvis.

Tips! För att förhindra frysskador väljer du en lämplig förpackning (till exempel fryslådor).

- Tryck ut luften ur förpackningen och förslut förpackningen tätt.
- Skriv på förpackningen vad den innehåller samt infrysningsdatum.

Frysa in livsmedel

⚠ Skaderisk om du lägger in för stora mängder livsmedel.

Om fryslådan lastas för tungt kan den gå sönder.

Håll alltid den maximala mängden på 12 kg.

Var noga med att ej frysta livsmedel inte kommer i kontakt med de frysta så att dessa tinar.

- Se till att förpackningarna är torra när de läggs in så att de inte fryser fast eller fryser ihop.

För att livsmedlen snabbt ska frysa ända in till kärnan ska följande förpackningsstorlekar inte överskridas:

- Frukt och grönsaker max 1 kg
- Kött max 2,5 kg

– Liten infrysningsmängd

Frysa ner livsmedlen i den översta fryslådan.

- Placera alltid livsmedlen så nära frysfackets sidoväggar det går, så att de djupfryses så snabbt som möjligt.

Frysa in och förvara livsmedel

– **VarioRoom:** lägga i maximal infrysning smängd (se typskylten).

Om luftcirkulationen i frysdelen inte är tillräcklig så minskar kyleffekten, och energiförbrukningen stiger.

Ta inte ut den nedre fryslådan ur skåpet.

Se till att ventilationsöppningarna inte täcks för när du lägger in det som ska frysas.

Tips! Vid infrysning av skrymmande frysgods, som kalkon eller vilt, kan enskilda fryslådor tas ut och utrymmet ovanför en låda därmed förstoras.

Fördela de livsmedel som ska frysas in på alla fryslådor, **förutom** i den nedre fryslådan.

- Placera alltid livsmedlen så nära frysfacket bakre vägg det går, så att de djupfrysas så snabbt som möjligt.

Efter infrysningen:

- Stäng av snabbinfrysningfunktionen ❄.
- Lägg de frysta livsmedlen i fryslådorna och skjut tillbaka dem i skåpet.

Förvaringstid för infrysade livsmedel

Livsmedelsgrupp	Förvaringstid (månader)
Glass	2 till 6
Bröd och bakgoods	2 till 6
Ost	2 till 4
Fet fisk	1 till 2
Mager fisk	1 till 5
Korv och skinka	1 till 3
Vilt och fläskkött	1 till 12
Fågel och nötkött	2 till 10
Grönsaker och frukt	6 till 18
Örter	6 till 10

De förvaringstider som anges är riktvärden.

Om förvaringstiden redan finns angiven på varans förpackning ska den följas.

Vid en konstant temperatur i frysdelen på -18 °C och med rätt förpackning kan du förlänga livsmedels hållbarhet betydligt och behöver slänga mindre mat.

Snabbkyla dryck

Flaskor som förvarats i frysen för snabbkylning måste tas ut igen **inom en timme**. Flaskorna kan annars spricka eller explodera.

Använda tillbehör

Göra isbitar

- Fyll isbitsbehållaren till 3/4 med vatten och ställ den på botten av en fryslåda.
- Använd ett trubbigt föremål, till exempel ett skedskäft, för att lossa en isbitsbehållare som har frusit fast.

Tips! Isbitarna går lätt att plocka upp ur behållaren om du håller den under rinnande vatten en kort stund.

Avfrostning

Skåpet är utrustat med ett NoFrost-system som gör att det avfrostas automatiskt.

Fuktigheten som uppstår sätter sig på förångaren och tinas och förångas automatiskt med jämna mellanrum.

Tack vare automatisk avfrostning är skåpet alltid isfritt. Livsmedel tinas inte upp med detta särskilda system.

Typsylten på insidan av skåpet får inte tas bort. Den behövs om det skulle uppstå något fel.

Var noga med att det inte kommer in vatten i elektroniken.

 Skaderisk på grund av inträngande fukt.

Ångan från en ångrengörare kan skada plast och elektriska komponenter. Använd inte en ångrengörare för att rengöra skåpet.

Anvisningar för rengöringsmedel

Använd endast rengörings- och vårdande medel som inte är skadliga mot livsmedel inuti skåpet.

För att undvika att ytorna skadas ska du **inte** använda följande vid rengöring

- rengöringsmedel som innehåller soda, ammoniak, syra eller klorid,
- kalklösande rengöringsmedel,
- skurmedel i pulver eller flytande form,
- rengöringsmedel som innehåller lösningsmedel,
- rengöringsmedel för rostfritt stål,
- diskmaskinsrengöringsmedel,
- ugnsspray,
- rengöringsmedel för glas eller fönsterputsmedel,
- hårda disksvampar och borstar som repar,
- rengöringssvampar för glaskeramiska ytor,
- vassa metallskrapor.

Vi rekommenderar en ren disktrasa, ljummet vatten och lite handdiskmedel för rengöring.

Rengöring och skötsel

Förbereda skåpet för att göra rent det

- Stäng av skåpet.

⏻ visas i displayen. Kylningen är avstängd.

- Ta ut livsmedlen ur skåpet och förvara dem på en kall plats.
- Ta ut alla löstagbara delar för att rengöra dem (se avsnittet "Ta ut och ta isär för rengöring").

Rengöra insidan

Rengör skåpet regelbundet, minst en gång i månaden.

Om smuts får bita sig fast en längre tid kan det hända att den inte går att få bort.

Ytorna kan missfärgas eller förändras.

Det bästa är att alltid ta bort smuts direkt.

- Rengör **inuti** med en ren disktrasa, ljummet vatten och lite handdiskmedel.
- Torka sedan av allt med rent vatten efter rengöringen och torka sedan allt torrt med en trasa.
- Låt skåpet stå öppet en liten stund så att det luftas tillräckligt och för att undvika att det uppstår lukt.

Rengöra tillbehör för hand eller i diskmaskin

Följande delar ska endast rengöras **för hand**:

- alla lådor

Följande delar **tål maskindisk**:

⚠ Skaderisk vid för höga temperaturer i diskmaskinen.

Delar av skåpet kan bli oanvändbara eller deformeras vid diskning i maskin med en temperatur över 55 °C. Välj bara diskmaskinsprogram med en maximal temperatur på 55 °C för delar som kan diskas i maskin.

I diskmaskinen kan plastdelar ta färg av naturfärgmedel, till exempel i morötter, tomater och ketchup. Missfärgningen påverkar inte delarnas stabilitet.

- istärningslådan

Ta ut och ta isär för rengöring

Ta ut lådorna

- Dra ut lådan tills det tar stopp.

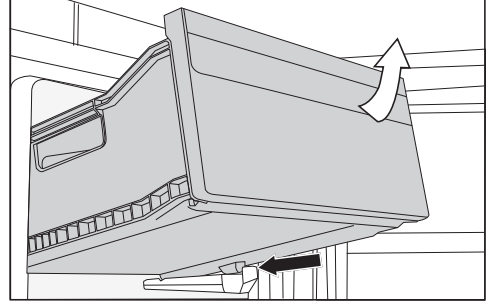

- Lyft lådan framtill och dra ut den.

Sätta in lådorna

- Sätt in lådan snett i skåpet.
- Sänk ner lådan och skjut in den.

Rengöring och skötsel

Rengöra skåpets front och sidoväggar

Om smuts får bita sig fast en längre tid kan det hända att den inte går att få bort. Ytorna kan missfärgas och förändras.

Ta bort smuts från fronten och sidoväggarna direkt.

Alla ytor är repkänsliga och i kontakt med olämpliga rengöringsmedel kan de missfärgas eller skadas.

Läs informationen "Anvisningar för rengöringsmedel" i början av detta avsnitt.

- Rengör ytorna med en ren trasa, handdiskmedel och varmt vatten. Du kan också rengöra ytorna med en ren, fuktig mikrofibertrasa utan rengöringsmedel.
- Torka sedan av allt med rent vatten efter rengöringen och torka sedan allt torrt med en trasa.

Rengöra luckans tätning

 Skaderisk på grund av felaktig rengöring.

Vid behandling av dörrtätningen med olja eller fett kan den bli porös.

Behandla aldrig tätningen med olja eller fett.

- Rengör regelbundet tätningslisterna med rent vatten och torka torrt med en trasa.

Rengöra ventilationsöppningarna

Dammavlagringar ökar energiförbrukningen.

- Rengör ventilationsöppningarna regelbundet med pensel eller dammsugare (använd till exempel borstmunstycket som medföljer Miele's dammsugare). Damm gör så att energiförbrukningen ökar.

Efter rengöringen

- Sätt tillbaka alla delar i skåpet.
- Koppla in skåpet igen vid behov.

Skåpet börjar kylas.



- Koppla in snabbinfrysningsfunktionen ❄️ en stund så att frysdelen snabbt blir kall.
- Sätt in fryslådorna med de frysta livsmedlen när det är tillräckligt kallt.
- Stäng av snabbinfrysningsfunktionen ❄️ när frysdelen har uppnått en konstant temperatur på minst -18 °C.
- Stäng dörren.

Hur du klarar av mindre fel själv

Du kan själv åtgärda de flesta fel och störningar som uppstår vid daglig användning av din produkt. I många fall kan du då spara tid och kostnader eftersom du inte behöver kontakta Miele service.

Nedanstående tabeller är till hjälp för att hitta orsaken till ett fel och åtgärda det.

Öppna helst inte skåpet förrän felet har åtgärdats. Detta för att inte förlora mer kyla än nödvändigt.

Problem	Orsak och åtgärd
Skåpet kylar inte.	Skåpet är inte startat och i displayen lyser  ■ Starta skåpet.
	Stickproppen sitter inte ordentligt i vägguttaget. ■ Sätt i stickproppen i vägguttaget. Även när skåpet är avstängt visas  i displayen.
	Säkringarna har löst ut. Skåpet, huvudströmmen eller en annan produkt kan vara defekt. ■ Ring en elektriker eller Miele service.
Kompressorn är igång hela tiden.	Inget fel. För att spara energi kopplas kompressorn om till ett lägre varvtal vid lägre kylbehov. På så vis ökar kompressorns gångtid.
Kompressorn startar allt oftare och under längre tid och temperaturen i skåpet är för låg.	Ventilationsöppningarna är blockerade eller igendammade. ■ Täck inte för ventilationsöppningarna. ■ Rengör ventilationsöppningarna regelbundet från damm.
	Skåpdörren har öppnats ofta eller också har en stor mängd livsmedel nyligen lagts in. ■ Öppna skåpdörren endast vid behov och så kort tid som möjligt. Den nödvändiga temperaturen ställs in automatiskt efter en viss tid.
	Dörren är inte riktigt stängd. Eventuellt har det redan bildats ett tjockare isskikt i frysdelen. ■ Stäng dörren.



Hur du klarar av mindre fel själv

Problem	Orsak och åtgärd
	<p>Den nödvändiga temperaturen ställs in automatiskt efter en viss tid.</p> <p>Om ett tjockt isskikt redan har bildats, minskar kyl-effekten och energiförbrukningen ökar.</p> <ul style="list-style-type: none"> ■ Avfrosta skåpet och rengör det. <p>Den omgivande temperaturen är för hög. Ju högre den omgivande temperaturen är, desto längre tid går kompressorn.</p> <ul style="list-style-type: none"> ■ Följ anvisningarna i avsnittet "Installation – Uppställningsplats". <p>Skåpet byggdes inte in ordentligt i nischen.</p> <ul style="list-style-type: none"> ■ Installera skåpet enligt instruktionerna i den medföljande monteringsanvisningen. <p>Temperaturen i skåpet är för lågt inställd.</p> <ul style="list-style-type: none"> ■ Ändra temperaturinställningen. <p>En större mängd livsmedel har frysts in på en gång.</p> <ul style="list-style-type: none"> ■ Följ anvisningarna i "Frysa in och förvara livsmedel". <p>Snabbinfrysningfunktionen ❄ är fortfarande aktiverad.</p> <ul style="list-style-type: none"> ■ För att spara energi kan du själv stänga av snabbinfrysningen ❄ i förtid.
<p>Kompressorn kopplas in allt mer sällan och under kortare tid, vilket gör att temperaturen i skåpet stiger.</p>	<p>Detta är inget fel. Den inställda temperaturen är för hög.</p> <ul style="list-style-type: none"> ■ Ändra temperaturinställningen. ■ Kontrollera temperaturen en gång till efter 24 timmar. <p>Maten börjar tina upp.</p> <p>Den omgivande temperaturen som skåpet är avsett för, underskreds.</p> <p>Kompressorn startar allt mer sällan när den omgivande temperaturen är för låg. Därför kan det bli för varmt i frysdelen.</p> <ul style="list-style-type: none"> ■ Följ anvisningarna i avsnittet "Installation – Uppställningsplats". ■ Höj den omgivande temperaturen.

Hur du klarar av mindre fel själv















Problem	Orsak och åtgärd
Skåpet är igensatt eller så har det bildats kondensvatten inuti skåpet. Eventuellt stängs skåpdörren inte ordentligt.	Dörrtätningen har glidit ur spåret. ■ Kontrollera om dörrtätningen sitter ordentligt i spåret.
	Dörrtätningen är skadad. ■ Kontrollera om dörrtätningen är skadad.
Dörrtätningen är skadad eller måste bytas.	Dörrtätningen kan bytas utan verktyg. ■ Byt dörrtätningen. Den kan köpas i fackhandeln eller hos Miele's reservdelsavdelning.

Allmänna problem med skåpet





Problem	Orsak och åtgärd
Livsmedlen har frusit fast.	Förpackningarna var inte torra när de lades in. <ul style="list-style-type: none">■ Lossa dem med ett trubbigt föremål, till exempel ett skedskaf.
Ingen varningssignal ljuder trots att dörren har stått öppen en stund.	Detta är inget fel. Varningssignalen har stängts av i inställningsläget. Om du vill koppla in det akustiska larmet igen: <ul style="list-style-type: none">■ Bläddra i inställningsläget  med touchknappen < eller > på symbolen .■ Tryck på OK.■ Välj önskad ljudstyrka för varnings- och ljudsignalerna med hjälp av touchknapparna < och >.■ Tryck på OK. När varnings- och ljudsignalerna är inkopplade visas  .

Hur du klarar av mindre fel själv



Meddelanden i displayen

Problem	Orsak och åtgärd
I displayen lyser  . Skåpet kyler inte men det går att göra övriga inställningar på skåpet.	Demoläget är aktiverat. ■ Tryck på OK. I displayen visas nu Miele och sedan visas startskärmen. ■ Tryck på OK. ■ Bläddra i inställningsläget  med touchknappen < eller > till symbolen  . ■ Tryck på OK. Om demoläget  har avaktiverats så stängs skåpet av och måste kopplas in på nytt.
I displayen visas ingenting. Den är svart.	Sabbatläget  är aktiverat. ■ Tryck på OK. I displayen visas  . ■ Tryck på OK. När sabbatläget  är inkopplat visas en punkt i displayens övre hörn  . ■ Tryck på OK. Vid avaktiverat sabbatläge  släcks punkten i displayens övre hörn.
I displayen lyser  och skåpet kan inte användas.	Spärrfunktionen är aktiverad. ■ Lås upp skåpet kort eller stäng av spärrfunktionen helt (se "Göra ytterligare inställningar – Avaktivera spärrfunktionen  /  kort eller stänga av den helt").
I displayen lyser  och dessutom ljuder en varningssignal.	Dörrlarmet aktiverades. ■ Tryck på OK. Varningssignalen tystnar och symbolen  släcks. ■ Stäng luckan.



Hur du klarar av mindre fel själv

Problem	Orsak och åtgärd
<p>I temperaturvisningen lyser   och en varningssignal hörs.</p>	<p>Temperaturalarmet aktiverades, frysdelen är, beroende på inställd temperatur, för varm eller för kall. Orsaken till detta kan till exempel vara att:</p> <ul style="list-style-type: none">– dörren har öppnats ofta,– en stor mängd livsmedel har lagts in utan att snabbinfrysningfunktionen har aktiverats,– det har varit ett längre strömavbrott,– skåpet är defekt. <p>■ Tryck på OK.</p> <p>Varningsmeddelandet bekräftades:   släcks och varningssignalen tystnar.</p> <p>I displayen blinkar den högsta temperaturen som har uppnåtts i skåpet i cirka 1 minut. Sedan växlar temperaturvisningen till den aktuella temperaturen.</p> <p>Du kan lämna den blinkande temperaturvisningen i förtid:</p> <p>■ Tryck på OK.</p> <p>Den visade, högsta temperaturen raderas. Därefter visas den aktuella temperaturen i skåpet.</p> <p>■ Stäng av larmläget.</p> <p>■ Beroende på temperatur, kontrollera om livsmedlen börjat tina eller om de har tinat upp helt. Om livsmedlen är tinade så behöver du tillaga dem (koka eller steka dem) innan du fryser in dem igen.</p>

Hur du klarar av mindre fel själv

Problem	Orsak och åtgärd
<p>I displayen lyser  rött och dessutom ljuder en varningssignal.</p>	<p>Symbolen för strömavbrott visas: Temperaturen i skåpet har stigit för mycket under de senaste dagarna eller timmarna på grund av ett strömavbrott.</p> <ul style="list-style-type: none">■ Tryck på . <p>Felmeddelandet bekräftades:  släcks och varningssignalen tystnar.</p> <p>I temperaturvisningen blinkar den varmaste temperaturen som hittills uppnåtts i skåpet i cirka 1 minut. Sedan växlar temperaturvisningen till den aktuella temperaturen.</p> <p>Du kan lämna den blinkande temperaturvisningen i förtid:</p> <ul style="list-style-type: none">■ Tryck på temperaturvisningen. <p>Den högsta visade temperaturen raderas. Därefter visas den aktuella temperaturen i skåpet. Skåpet arbetar sedan vidare med den senaste temperaturinställningen.</p> <ul style="list-style-type: none">■ Stäng av larmläget.■ Beroende på temperatur, kontrollera om livsmedlen har börjat tina eller om de har tinat upp helt. Om livsmedlen är tinade så behöver du tillaga dem (koka eller steka dem) innan du fryser in dem igen.

Hur du klarar av mindre fel själv

Problem	Orsak och åtgärd
I displayen lyser  rött och eventuellt visas en felkod F med siffror. Dessutom ljuder en varningssignal.	<p>Det föreligger ett fel.</p> <ul style="list-style-type: none">■ Stäng av varningssignalen genom att trycka på  i displayen.■ Kontakta kundtjänst. <p>För att anmäla störningen behöver du förutom felkoden även modellbeteckning och tillverkningsnummer för ditt skåp. Dessa kan du se i displayen:</p> <ul style="list-style-type: none">■ Tryck på  i displayen för att göra detta. <p>I displayen visas information om skåpet.</p> <p>Genom att bekräfta med OK lämnar du informationsvisningen och felkoden visas igen.</p> <p>Du kan även stänga av skåpet direkt från felindikeringen.</p> <hr/> <p>Ett produktfel visas: denna visning har alltid företräde och avbryter alla inställningar som du gör direkt.</p> <p>Produktfel visas alltid före ett dörr- och/eller ett temperaturlarm.</p>

Orsaker till ljud

Normala ljud	Hur uppstår de?
Brrrrr ...	Det brummande ljudet kommer från kompressorn. Det kan ibland låta något högre när kompressorn kopplas in.
Blubb, blubb ...	Ett bubblande, gurglande eller surrande ljud kommer från köldmediet när det rinner genom rören.
Klick ...	Ett klickande ljud hörs när termostaten kopplar in eller ur kompressorn.
Sssrrrrr ...	Ett svagt susande ljud kan komma från luftflödet i skåpets inre delar.
Knack ...	Ett knackande ljud hörs alltid när material expanderar i skåpet.
Tänk på att det är omöjligt att helt och hållet undvika kompressor- och strömningsljud i kylsystemet.	

Ljud	Orsak och åtgärd
Klapprande, slamrande och klirrande ljud	Skåpet står ojämnt. Rikta det med hjälp av ett vattenpass. Använd skruvfötterna under skåpet för detta.
	I en inbyggnadsnisch från 140 cm skjuter du in de medföljande stabiliseringskenorna vid undersidan av skåpets botten.
	Lådor, korgar eller hyllplan skallrar eller kärvar. Kontrollera de uttagbara delarna och sätt tillbaka dem.
	Flaskor eller skålar kommer åt varandra. Flytta dessa en aning från varandra.

Få hjälp vid eventuella störningar

Om det uppstår fel som du själv inte kan åtgärda, var god kontakta din Miele återförsäljare eller Miele service.

Miele service kan du boka online under www.miele.se/service.

Du hittar kontaktuppgifterna på baksidan av den här anvisningen.

Service behöver modellbeteckning och tillverkningsnummer. Båda dessa uppgifter finns på typskylten.

Typskylten sitter inne i skåpet.

Visa produktfakta

Denna information hittar du i inställningsläget under information **i** (se "Göra ytterligare inställningar") eller på typskylten på insidan av skåpet.

EPREL-databas

Från den 1 mars 2021 hittar du information om energimärkning och kraven för eco-programmet i den europeiska produkt databasen (EPREL). Du kommer till produkt databasen via länken <https://eprel.ec.europa.eu/>. Här uppmanas du att ange modellbeteckningen.

Denna hittar du på typskylten.

Miele		XXXXXXXX ← Nr. XX/XXXXXXXXXX.	
<small>WEINFRIEDERSCHRANK-INTERIOREINRICHTUNG MULTITEMPERATURE WINE STORAGE CABINET-INTERIOR KIT ARMOIRE DE MISE EN TEMP. DES VINS/MCO. ENCASTRABLE SOUS PLAN ARMARIO D.P. A CONDIZIONAMENTO VINS/MODERN POTRAZAJE EN CUBERA BIRHOVA TEMPERATURNAJ ULAGAZ</small>			
Klasse/Class Classe/Clase SN-ST	Ap-Type/AP-Type AP-Type/AP-Type	Bruttinhalt/Gross Capacity Volume Brut/Capacitat Bruta XXX l	Gelfriekapasitet/Freezing Capacity Pouvoir de Congel/Capac.Congeladora
Nutzinhalt Net Capacity Volume Utile Capac. Util	Ges / K / G Tot / R / F To / R / C Tot / F / C	/WEIN / KALT /WINE / CHILL	R600a: XXg

Mieles garanti

Garantitiden för produkten är två år.

Du hittar mer detaljerad information om garantivillkoren i garantihäftet.

Konformitetsdeklaration

Härmed deklarerar Miele att detta frys-skåp uppfyller kraven i direktivet 2014/53/EU.

EU-konformitetsdeklarationens fulla text finns tillgänglig på www.miele.se under "Nedladdningsbara filer" på respektive produktsida.

För bruksanvisningar, service och information går du till Produktinformation under Kundservice på www.miele.se. Ange produktens namn eller serienummer.

Frekvensband	2,4000 GHz - 2,4835 GHz
--------------	----------------------------

Maximal sändningseffekt	< 100 mW
-------------------------	----------

Miele AB
Industrivägen 20, Box 1397
171 27 Solna

Tel / Serviceanmälan:
08-562 29 000

www.miele.se

Tyskland

Miele & Cie. KG
Carl-Miele-Straße 29
33332 Gütersloh

FNS 4382 E ws, FNS 4382 E el, FNS 4382 E ws N, FNS 4382
E el N